



N° d'ordre NNT : 2024STET035

# THÈSE de DOCTORAT DE L'UNIVERSITÉ JEAN MONNET SAINT-ÉTIENNE

**Membre de l'Université de LYON**

Faculté des Sciences Humaines et Sociales  
Département des Sciences de L'Éducation

**École Doctorale n° 485  
Éducation Psychologie Information et Communication - EPIC**

**Unité de Recherche - Équipe d'Accueil n° 4571  
Éducation Cultures et Politiques - ECP**

Sciences de l'Éducation  
Psychologie sociale des Sciences de l'Éducation, de la Formation et de l'Orientation

Soutenue publiquement le 10/10/2024, par :

**Ghislain FAVERGEAT**

---

## Annexes de thèse

---

### **Motivation et choix d'orientation des apprenants des lycées agricoles**

Construction-validation d'une Échelle de Mesure des Attentes de Résultat et étude des influences de leurs dimensions sur les choix d'orientation

Devant le jury composé de :

Masson Julien,	PU, Université Lyon2,	Président
Darnon Céline, Fenuillet Fabien,	PU, Université Clermont Auvergne, PU, Université Paris Ouest Nanterre,	Rapporteuse Rapporteur
Masson Julien, Veyrac Hélène,	PU, Université Lyon2, PU, ENSFEA Toulouse,	Examineur Examinatrice
Fernex Alain, Leyrit Alexandra,	PU, Université Lyon2, PU, Université St-Étienne,	Directeur de thèse Co-directrice de thèse



# Table des annexes

<b>PARTIE A : ANCRAGE THEORIQUE .....</b>	<b>9</b>
Annexe 1 .....	10
Annexe 2 .....	11
Annexe 3 .....	12
Annexe 4 .....	13
Annexe 5a .....	14
Annexe 5b .....	14
Annexe 6a .....	15
Annexe 6b .....	16
Annexe 6c.....	17
Annexe 7 .....	18
Annexes 8a .....	19
Annexes 8b .....	20
Annexes 9a .....	21
Annexes 9b .....	21
Annexe 10 .....	22
Annexe 11 .....	23
Annexe 12a.....	23
Annexe 12b.....	24
Annexe 13 .....	25
Annexe 14a.....	26
Annexe 14b.....	26
Annexe 14c.....	27
Annexe 15 .....	27
Annexe 16 .....	28
Annexe 17 .....	28
Annexe 18 .....	29
Annexe 19 .....	30
Annexe 20 .....	31
Annexe 21a.....	32
Annexe 21b.....	32
Annexe 22 .....	33
Annexe 23 .....	34

Annexe 24 .....	34
Annexe 25 .....	35
Annexe 26a .....	35
Annexe 26b .....	36
Annexe 26c .....	36
Annexe 26d .....	37
Annexe 27a .....	37
Annexe 27b .....	38
Annexe 27c .....	38
Annexe 28 .....	39
Annexe 29 .....	40
<b>PARTIE B : Méthodologie de l’opérationnalisation, création et exploration des données, et analyse descriptive des résultats .....</b>	<b>41</b>
Annexe 30 .....	42
Annexe 31 .....	43
Annexe 32 .....	44
Annexe 33a .....	45
Annexe 33b .....	46
Annexe 34 .....	47
Annexe 35a .....	48
Annexe 35b .....	48
Annexe 36 .....	49
Annexe 37 .....	50
Annexe 38 .....	51
Annexe 39 .....	52
Annexe 40 .....	54
Annexe 41 .....	55
Annexe 42a .....	62
Annexe 42b .....	62
Annexe 42c .....	62
Annexe 43a .....	63
Annexe 43b .....	63
Annexe 44 .....	64
Annexe 45a .....	65
Annexe 45b .....	65
Annexe 46a .....	66

Annexe 46b.....	66
Annexe 47a.....	67
Annexe 47b.....	67
Annexe 48a.....	68
Annexe 48b.....	68
Annexe 48c.....	69
Annexe 48d.....	69
Annexe 49a.....	70
Annexe 49b.....	70
Annexe 49c.....	70
Annexe 50a.....	71
Annexe 50b.....	71
Annexe 50c.....	71
Annexe 50d.....	71
Annexe 51a.....	72
Annexe 51b.....	72
Annexe 51c.....	72
Annexe 51d.....	72
Annexe 52.....	73
Annexe 53a.....	74
Annexe 53b.....	74
Annexe 53c.....	75
Annexe 54a.....	76
Annexe 54b.....	76
Annexe 54c.....	77
Annexe 54d.....	77
Annexe 54e.....	77
Annexe 54f.....	78
Annexe 54g.....	79
Annexe 55a.....	80
Annexe 55b.....	81
Annexe 56a.....	81
Annexe 56b.....	82
Annexe 56c.....	82
Annexe 56d.....	83
Annexe 57a.....	83

Annexe 57b.....	84
Annexe 57c.....	84
Annexe 58a.....	85
Annexe 58b.....	85
Annexe 58c.....	86
Annexe 59.....	86
Annexe 60a.....	87
Annexe 60b.....	88
Annexe 61a.....	88
Annexe 61b.....	89
Annexe 61c.....	89
Annexe 61d.....	90
Annexe 62a.....	90
Annexe 62b.....	91
Annexe 62c.....	91
Annexe 62d.....	92
Annexe 62e.....	92
Annexe 63a.....	93
Annexe 63b.....	93
Annexe 64a.....	94
Annexe 64b.....	94
Annexe 65a.....	95
Annexe 65b.....	95
Annexe 66a.....	96
Annexe 66b.....	96
Annexe 66c.....	96
Annexe 67a.....	97
Annexe 67b.....	97
Annexe 67c.....	97
Annexe 67d.....	98
Annexe 68a.....	98
Annexe 68b.....	98
Annexe 68c.....	99
Annexe 68d.....	99
Annexe 69a.....	99
Annexe 69b.....	100

Annexe 69c .....	100
Annexe 69d .....	101
Annexe 70a .....	101
Annexe 70b .....	102
Annexe 70c .....	102
Annexe 70d .....	103
Annexe 70e .....	103
Annexe 70f .....	104
Annexe 70g .....	105
Annexe 70h .....	106
Annexe 70i .....	107
Annexe 71a .....	108
Annexe 71b .....	109
Annexe 71c .....	110
Annexe 72a .....	110
Annexe 72b .....	111
Annexe 72c .....	111
Annexe 72d .....	112
Annexe 73a .....	113
Annexe 73b .....	114
Annexe 73c .....	115
Annexe 73d .....	116
Annexe 73e .....	117
Annexe 73f .....	118
Annexe 73g .....	119
Annexe 73h .....	120
Annexe 73i .....	121

**PARTIE C : Méthodologie de la réduction et de la régression, analyse et traitement des résultats ..... 123**

Annexe 74 .....	124
Annexe 75 .....	124
Annexe 76 .....	125
Annexe 77a .....	126
Annexe 77b .....	127
Annexe 77c .....	128
Annexe 77d .....	129

Annexe 78a .....	130
Annexe 78b .....	131
Annexe 78c .....	132
Annexe 78d .....	132
Annexe 79a .....	133
Annexe 79b .....	134
Annexe 79c .....	135
Annexe 80a .....	136
Annexe 80b .....	137
Annexe 80c .....	138
Annexe 80d .....	139
Annexe 80e .....	140
Annexe 80f .....	140
Annexe 81a .....	141
Annexe 81b .....	143
Annexe 81c .....	144
Annexe 82a .....	145
Annexe 82b .....	147
Annexe 82c .....	148
Annexe 83 .....	148
Annexe 84 .....	149
Annexe 85 .....	151
Annexe 86 .....	153
Annexe 87 .....	155
Annexe 88a .....	157
Annexe 88b .....	158
Annexe 88c .....	159
Annexe 88d .....	159
Annexe 88e .....	160
Annexe 88f .....	161
Annexe 89a .....	162
Annexe 89b .....	164



# **PARTIE A : ANCRAGE THEORIQUE**

## Annexe 1



Cadre de référence du partage des compétences relatives à l'orientation entre l'État et les Régions. La *guidance* (information sur les métiers) est attribuée à la Région, et le *counseling* (conseil et accompagnement du choix d'orientation) est à la charge des agents de l'état (Éduscol, 2018, MEN).

## Annexe 2

**En classe de première**

Découvrir les principes de fonctionnement et la diversité du monde économique et professionnel	Connaître les formations de l'enseignement supérieur et leurs débouchés	Élaborer son projet d'orientation scolaire et professionnelle
Acteurs : les intervenants mandatés par la région et par les membres de la communauté éducative	Acteurs : les intervenants mandatés par la région, les acteurs de la communauté éducative et de l'enseignement supérieur	Acteurs : les acteurs de la communauté éducative, tout particulièrement les professeurs principaux, les PsyEn et les professeurs documentalistes

Vademecum de l'accompagnement à l'orientation en voie professionnelle. Objectifs, repères pédagogiques à destination des équipes pédagogiques et éducatives en classe de première (Éduscol, 2022, MEN).

### Annexe 3

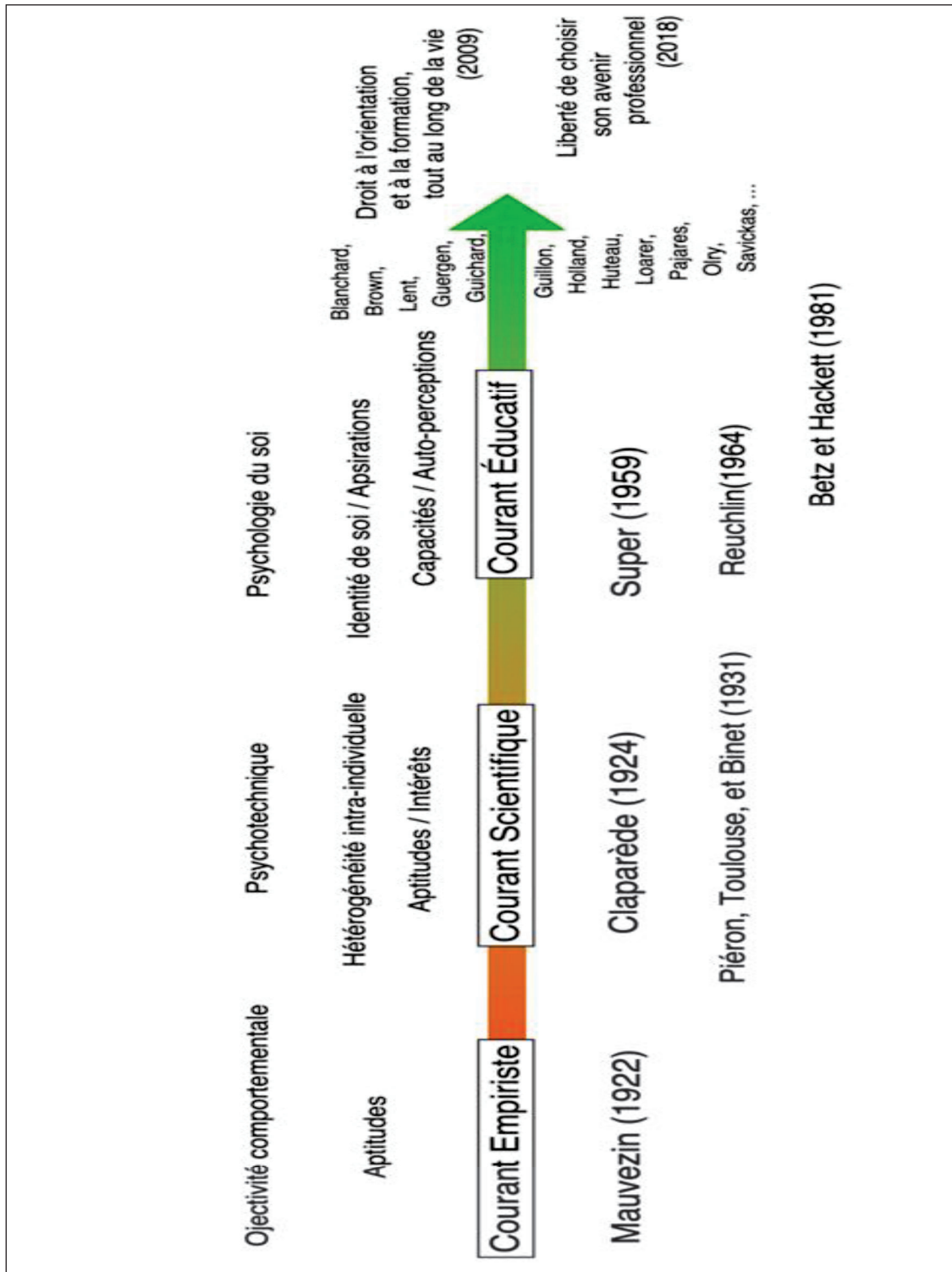

Les différents courants (majeurs) de la psychologie de l'orientation scolaire et professionnelle selon Guichard et Huteau (2013). Adaptation envisagée dans le cadre de l'étude doctorale.

## Annexe 4

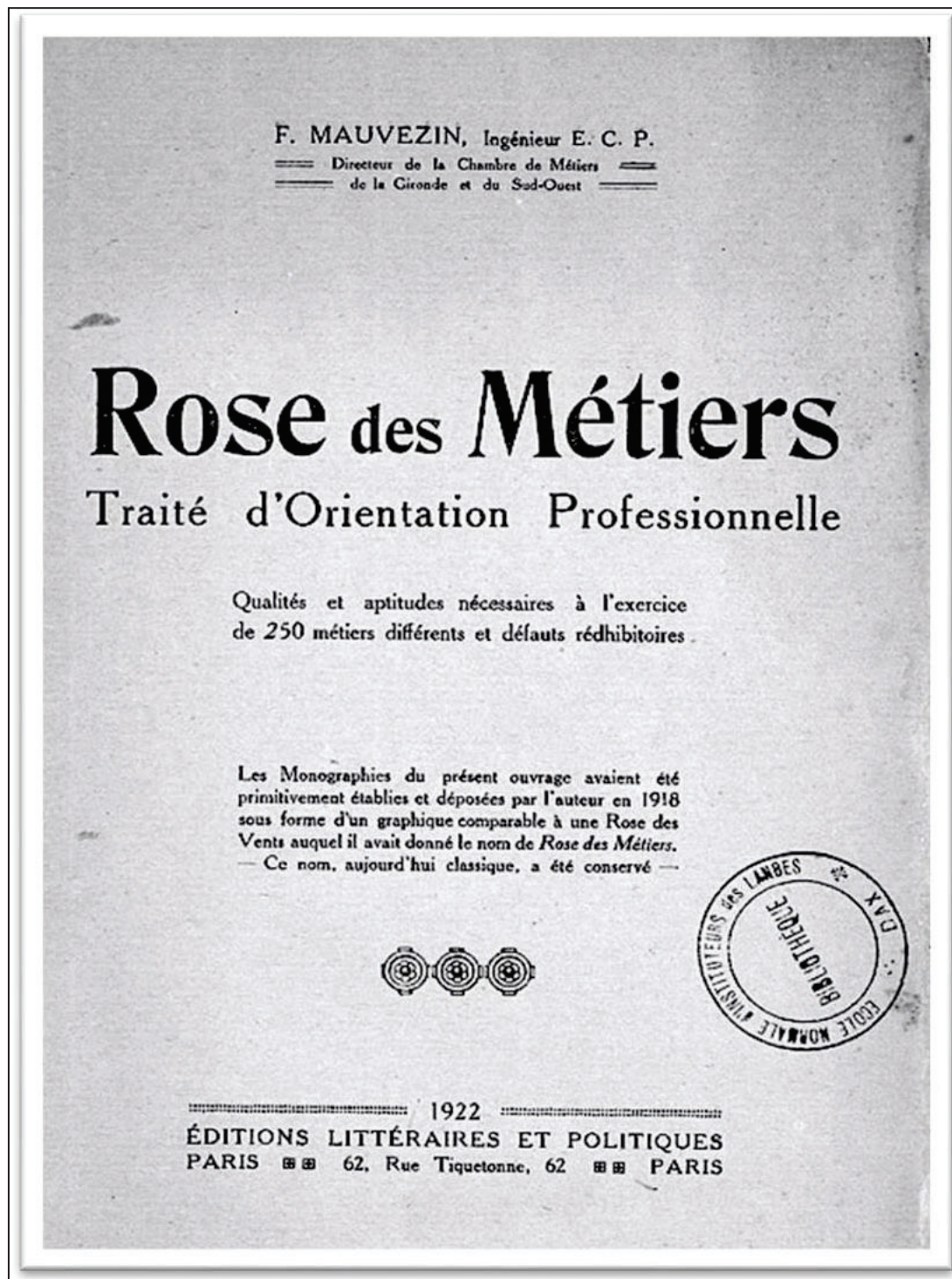

Couverture de l'édition première de La Rose des Métiers, Traité d'Orientation Professionnelle (Mauvezin, 1922).

## Annexe 5a

<b>La description des métiers (Mauvezin, 1922)</b>
<p>Les 250 métiers pris en compte sont regroupés en 12 familles :</p> <ul style="list-style-type: none"> <li>- Métiers du livre et Arts graphiques</li> <li>- Métiers d'Art industriel</li> <li>- Métiers agricoles</li> <li>- Métiers d'alimentation</li> <li>- Métiers du bois</li> <li>- Métiers du fer et des métaux</li> <li>- Électriciens</li> <li>- Transports et marins</li> <li>- Autres métiers du bâtiment</li> <li>- Métiers commerciaux</li> <li>- Métiers divers</li> <li>- Métiers spéciaux aux femmes</li> </ul>

La description des métiers selon Mauvezin (1922). Olry et al. (2013).

## Annexe 5b

<b>La description de soi (Mauvezin, 1922)</b>
<p>On présente à l'enfant un long questionnaire (102 questions) qu'il doit renseigner. « Il faut absolument que l'enfant entre en lui-même et, après mûres réflexions, prenne conscience de ses qualités et de ses défauts » (1922, p. 6). Il dispose de plusieurs jours et on l'incite à s'y prendre à plusieurs reprises. Les réponses sont libres. Les questions sont regroupées en 15 rubriques dont l'homogénéité n'est pas toujours évidente :</p> <ul style="list-style-type: none"> <li>- Identification</li> <li>- Qualités personnelles et morales</li> <li>- Performances et préférences scolaires</li> <li>- Santé et constitution</li> <li>- Vision</li> <li>- Audition</li> <li>- Préférences pour le plein air, le mouvement, la station debout</li> <li>- Transpiration, engelures</li> <li>- Vertige, sang froid, activités</li> <li>- Attention, mémoire, persévérance</li> <li>- Goût pour le travail manuel, adresse</li> <li>- Sens esthétique, imagination</li> <li>- Présentation, discrétion</li> <li>- Préférences pour une famille de professions</li> <li>- Possibilités économiques familiales</li> </ul>

La description de soi selon Mauvezin (1922). Olry et al. (2013).

# Annexe 6a

**Dates clés de l'histoire de l'Orientation Professionnelle en France de 1918 à 1959**

**1918** Chapitre crée un cabinet d'orientation professionnelle au sein l'Institut Jean Jacques Rousseau (Toulouse) et ouvre sa direction à Foreign.

**1920** Mise en place des actions systématiques d'orientation avec la ville de Bordeaux. Manifeste publié **La Place des métiers et le rôle de l'orientation professionnelle**, et publie la psychotechnique.

**1921** Les actions d'orientation sont mises en place dans le cadre de l'Office d'Orientation Professionnelle au Luby, instaurant le dossier d'orientation.

**1922** Le Bureau International du Travail demande un rapport sur les « questions essentielles » soulevées par l'Orientation Professionnelle (OP). L'orientation est définie comme « l'ensemble des opérations qui préparent le placement des jeunes gens et dans l'industrie, et qui ont pour but de révéler leurs aptitudes mentales, physiques et intellectuelles ».

**1923** Décret de création de l'Institut National d'Orientation Professionnelle (INOP), Foncteur, Langlois, et Piéron (ce dernier travaillait avec Trabasse de 1900 à 1912) renforce la dimension scientifique de l'orientation professionnelle.

**1929** Présomption dans le RINOP (Bulletin de l'INOP), des premières Fiches d'orientation professionnelle, qui seront accompagnées d'inscriptions pour leur emploi en 1936, lors de l'allongement de la scolarité jusqu'à 14 ans.

**1931** Arrêté de création de l'examen d'orientation professionnelle qui donneza substance au diplôme de Conseiller d'Orientation (CO).

**1932** Création du Bureau des Statistiques Investigatives (BSI), membres de l'ONSEEP et de Cerep. Sa mission consiste à réunir et présenter des informations sur les métiers.

**1933** Décret qui délègue les CO à titre diplômé de l'INOP pour exercer dans les services d'orientation professionnelle. L'examen d'orientation professionnelle se matérialise par l'attribution de diplôme de l'avis d'orientation professionnelle, *notamment au moins « l'attribution de ce diplôme qui est un acte d'orientation professionnelle pour la suite de l'étude ».*

**1938** L'INOP devient l'INETOP (Institut National d'Etude du Travail et de l'Orientation Professionnelle). Il est devenu moitié du Conseil National des Arts et Métiers (CNAM), lorsque il rejoint ses locaux en 1941 à cause de la guerre.

**1944** Décret de création du diplôme d'Etat de Conseiller d'Orientation.

**1948** Elaboration et généralisation de la mise en place des **Edo 1948-1952** par le service de recherche de l'INETOP.

**1949** Création de l'Association nationale pour la formation initiale de la main d'œuvre qui recrute les adultes candidats à un stage de formation dispensé par les centres psychotechniques.

**1956** Décret officialisant la naissance des Centres Pédagogiques d'OP, leur missions, et la délivrance de Certificat d'OP. L'examen d'orientation se généralise. Les CO participent, en plus des tâches d'orientation, à des tâches de sélection notamment dans les centres d'apprentissage. « Ils ont à la disposition des adolescents, des familles, des services sociaux, pour les aider à résoudre tout problème d'orientation ».

**1958-59** Conférences à Paris de Donald Super, publication des notes de colloques dans le Bulletin de Psychologie. Il diffuse une nouvelle conception de l'identité de soi dans un ouvrage éditorial de l'orientation.

**1960** Plus Languevin-Walton et Réforme Berthoin. Obligation scolaire est portée à 16 ans. Institution des écoles d'observation pour les classes de 6<sup>ème</sup> / 3<sup>ème</sup> et orientation pour les classes de 4<sup>ème</sup> / 3<sup>ème</sup>. Création du corps des psychologues scolaires expérimenté depuis 1954, accordé et formé en 1958 et renommés en 1960 par la circulaire Labbez. L'accès est mis sur « la désorientation de la meilleure voie » scolaire ou professionnelle ouverte à une élève, après inscription de ses motivations (l'Orientation des lycées Scolaire et Professionnelle).

Cent ans d'orientation scolaire et professionnelle en France, chronologie indicative, 1918-1959. Adaptation envisagée dans le cadre de l'étude doctorale.

## Annexe 6b

## Dates clés de l'histoire de l'Orientation Scolaire et Professionnelle en France de 1960 à 2000

- 1962** : Recrutement prend la direction de l'INSEOP à la suite de Piéron.
- 1966** : Création de l'Association pour la Formation Professionnelle des Adultes (AFA), qui prend la suite de l'Anifms.
- 1967** : Création de l'Agence Nationale Pour l'Emploi (ANPE), qui assure le placement des demandeurs d'emploi auprès des employeurs, ainsi que du Conseil Professionnel, auprès des adultes de plus de 17 ans qui ne sont plus scolarisés.
- 1968** : Loi Faure ou d'Orientation de l'enseignement supérieur qui prévoit que les universités « pourvoient, par tous les moyens appropriés à l'orientation continue des étudiants, en particulier à la fin de chaque cycle ». L'université doit assurer l'information et le conseil d'études, d'emploi et de carrières, ce sont les prémisses des futures Cellules Universitaires d'Information et d'Orientation (CUIO).
- 1976** : Création de l'Office National d'Information sur les Enseignements et les Professions (ONISEP), qui remplace le BUS. Création du Centre de recherche et d'étude des qualifications (Céreq).
- 1977** : Les Centres d'Information et d'Orientation (CIO), remplacent les Centres d'orientation scolaire et professionnelle. Le droit à la formation continue est instauré.
- 1973** : Mise en place de cellules d'information et d'orientation dans les universités (CUIO).
- 1975** : Loi Haby relative au collège unique. Modification des procédures d'orientation : les décisions d'orientation sont prises à partir des vœux des familles, elles tiennent compte des dispositions personnelles et les familles sont informées de la décision d'orientation.
- 1982** : Le rapport Schwartz sur l'insertion des jeunes en difficulté précède en 1983 l'arrivée de structures dédiées au service des jeunes âgés de 16 à 25 ans dédiées à l'orientation : Missions Locales d'Orientation, Permanences d'Accueil d'Information et d'Orientation (PAIO), Centres Interinstitutionnels de Bilan de Compétence (CIBC).
- 1984** : Loi Savary qui organise le service public de l'enseignement supérieur qui se doit d'accueillir les étudiants, de concevoir à leur orientation, de concourir à leur réussite, de les informer sur le déroulement de leurs études, des débouchés et des passages possibles d'une formation à l'autre.
- 1984** : Loi Rigout, qui réforme la formation professionnelle, crée le Contrat de Qualification, le Contrat d'adaptation et le Stage d'Initiation à la Vie Professionnelle (SIVP).
- 1986** : Décret de la loi Savary qui remplace les Cellules d'accompagnement, d'information et d'orientation (nées en 1973), par les Services Communis Universitaires d'Informations, d'Orientation et d'Insertion Professionnelle des étudiants (SCUIO-IP).
- 1987** : Beze et Hackett appliquent la Théorie Sociale Cognitive (Bandura) aux Choix de Carrière et à l'Orientation Scolaire et Professionnelle (TSCC & TSCOSP).
- 1989** : Loi Jospin qui instaura le « droit au conseil en orientation et à l'information sur les enseignements et les professions ». Ce droit intègre le droit à l'éducation.
- « Les élèves et étudiants élaborent leurs projets d'orientation, universitaire et professionnelle en fonction de leurs aspirations et de leurs capacités avec l'aide des parents, des enseignants, des personnels d'orientation et des professionnels compétents »  
« le choix de l'orientation est de la responsabilité de la famille ou de l'élève quand celui-ci est majeur, le jeune construit son orientation au lieu de la subir ».
- 1989** : Institution du Crédit de Formation Individualisé (CFI) qui donne droit au bilan de compétences, et articule un dispositif de prestations d'orientation et de formation.
- 1991** : Création du diplôme d'Etat de Conseiller d'Orientation-Psychologue (DECOP). Les tests deviennent des instruments d'exploration de soi.
- Loi Aubry : Création du droit au bilan de compétences professionnelles et personnelles, qui est élargi aux demandeurs d'emploi. Remplacement du SIVP (1984) par le Contrat d'Orientation.
- 1993** : Loi de décentralisation de la politique d'information et d'orientation aux Conseils régionaux. Mise en place du Plan Régional de Développement de la Formation Professionnelle des Jeunes (PRDFPJ).
- 1996** : Circulaire de mise en œuvre de l'éducation dans l'enseignement secondaire. Elle engage la responsabilité individualisée favorisée par l'institution éducative : « La décision d'orientation doit rester de la responsabilité personnelle du lycéen et de l'étudiant. Ce choix doit être préparé par une éducation et une information approfondies. »

Cent ans d'orientation scolaire et professionnelle en France, chronologie indicative, 1960-2000. Adaptation envisagée dans le cadre de l'étude doctorale.



## Annexe 6c

## Dates clés de l'histoire de l'Orientation Scolaire et Professionnelle en France de 2002 à 2018

**2002** : Droit à la Validation des Acquis de l'Expérience (VAE).

**2003** : Loi de 1991 réaffirmée dans une réforme de l'OP.

**2004** : Mise en place de la Politique d'Orientation Tout au Long de la Vie (OLTV) selon la Résolution du Conseil de l'Union Européenne qui engage les états membres dans le renforcement des politiques, des systèmes et des pratiques dans le domaine de l'orientation tout au long de la vie ». Pour notamment « donner la capacité de gérer leur carrière et leur formation, et renforcer les structures de développement. »

**2006** : Création du poste de Délégué Interministériel à l'Orientation (DIO) placé sous l'autorité des ministres de l'Éducation Nationale et du Travail. Il élabore le « Schéma national d'orientation » qui vise à :  
« qualifier les jeunes ; orienter activement vers l'enseignement supérieur ; coordonner, évaluer, informer ; et mobiliser et professionnaliser tous les acteurs. »

**2007** : Loi relative aux Libertés et responsabilités des Universités (LRU) ou loi Perresse, qui prévoit la création d'un Bureau d'Aide à l'Inscription Professionnelle (BAIP) au sein de chaque université.  
Le dossier de pré-inscription oblige les universités à créer un dispositif d'information et d'orientation des candidats en concertation avec les lycées.

**2008** : Création du Parcours de Découverte Des métiers et des Formations (PDMF) qui remplace l'enseignement facultatif en 3<sup>ème</sup> (2005). Mise en place du « passeport d'orientation formation » pour les élèves du secondaire, où toutes les recherches sont consignées. Le PDMF associe le jeune, les parents, le psy-EN, l'équipe pédagogique, les partenaires des branches professionnelles et les entreprises.

**2008** : Loi et résolution du conseil de l'Union Européenne à propos de l'accompagnement au projet scolaire et professionnel. Les politiques d'OLTV sont renforcées et visent à « mieux inclure l'orientation tout au long de la vie dans les stratégies d'éducation et de formation tout au long de la vie ». Les états membres de l'Union Européenne sont invités à :  
« favoriser l'acquisition de la capacité à s'orienter tout au long de la vie ; l'accès aux services d'orientation ; développer l'assurance qualité des services d'orientation ; encourager la coordination et la coopération nationale des acteurs. »

**2009** : Le DIO devient le Délégué à l'Information et à l'Orientation.

**2009** : Loi de 1991 et 2003 réaffirmées dans la loi relative à l'Orientation et à la Formation Tout au Long de la Vie. La France inscrit dans le code du travail un droit autonome à l'information, au conseil et à l'accompagnement en matière d'orientation professionnelle. Mise en place d'un service Public d'Orientation (SPO), dématérialisé, gratuit, pour une première information, et financé par le Fond Paritaire de Sécurisation des Parcours Professionnels (FSPSP).

Des structures labellisées « Orientation pour tous » ou « pôle information et orientation » sur les formations et les métiers apparaissent (devantant les Services Publics Régionaux d'Orientation, 2014).

**2013** : Institution du Conseil en Évolution Professionnelle (CEP), relatif à la sécurisation de l'emploi. Le salarié doit être mieux informé des évolutions professionnelles de son territoire ; mieux connaître ses compétences utiles pour favoriser son évolution professionnelle ; être capable d'identifier les emplois correspondants aux compétences acquises ; et maîtriser les dispositifs à mobiliser à ce sujet.

**2013** : Inscription au code de l'éducation, dans le cadre de la loi de programmation pour la refondation de l'École de la République, du Parcours individuel de formation, d'information d'orientation et de découverte du monde économique et professionnel (Piodynep).

**2014** : La loi relative à la formation professionnelle, à l'emploi et à la démocratie sociale, organise le Service Public d'OLTV entre l'Etat et la Région.

**2015** : Le « Parcours avenir » remplace le Piodynep, et la décision d'orientation est laissée aux responsables légaux de l'élève.

Les régions poursuivent la réorganisation territoriale des CIO et leur participation au Service Public Régional d'Orientation (SPRO) initiée en 2014.

**2017** : Création du corps des Psychologues de l'Éducation Nationale (Psy-EN), regroupant les psychologues scolaires et les CO.

**2018** : La loi relative à l'Orientation et à la Réussite des étudiants (ORE) instaure la procédure nationale Parcoursup afin que « les élèves du secondaire bénéficient lors de leur pré-inscription dans l'enseignement supérieur, d'un dispositif d'information et d'orientation mis en place par les établissements d'enseignement supérieur ». La loi pour la Liberté de choisir son avenir professionnel, intégrée à la loi ORE, confie à la région l'organisation des actions d'information sur les métiers et l'égalité professionnelle homme-femme. Ses compétences en orientation sont élargies à tous les apprenants, ainsi qu'à leurs familles. Une classe de troisième « prépa-métier » est créée en lien avec les lycées professionnels.  
Ces derniers incorporent des modules d'orientation-insertion aux référentiels de formation dans le cadre de la rénovation de la voie professionnelle.

Cent ans d'orientation scolaire et professionnelle en France, chronologie indicative, 2002-2018 Adaptation envisagée dans le cadre de l'étude doctorale.

# Annexe 7

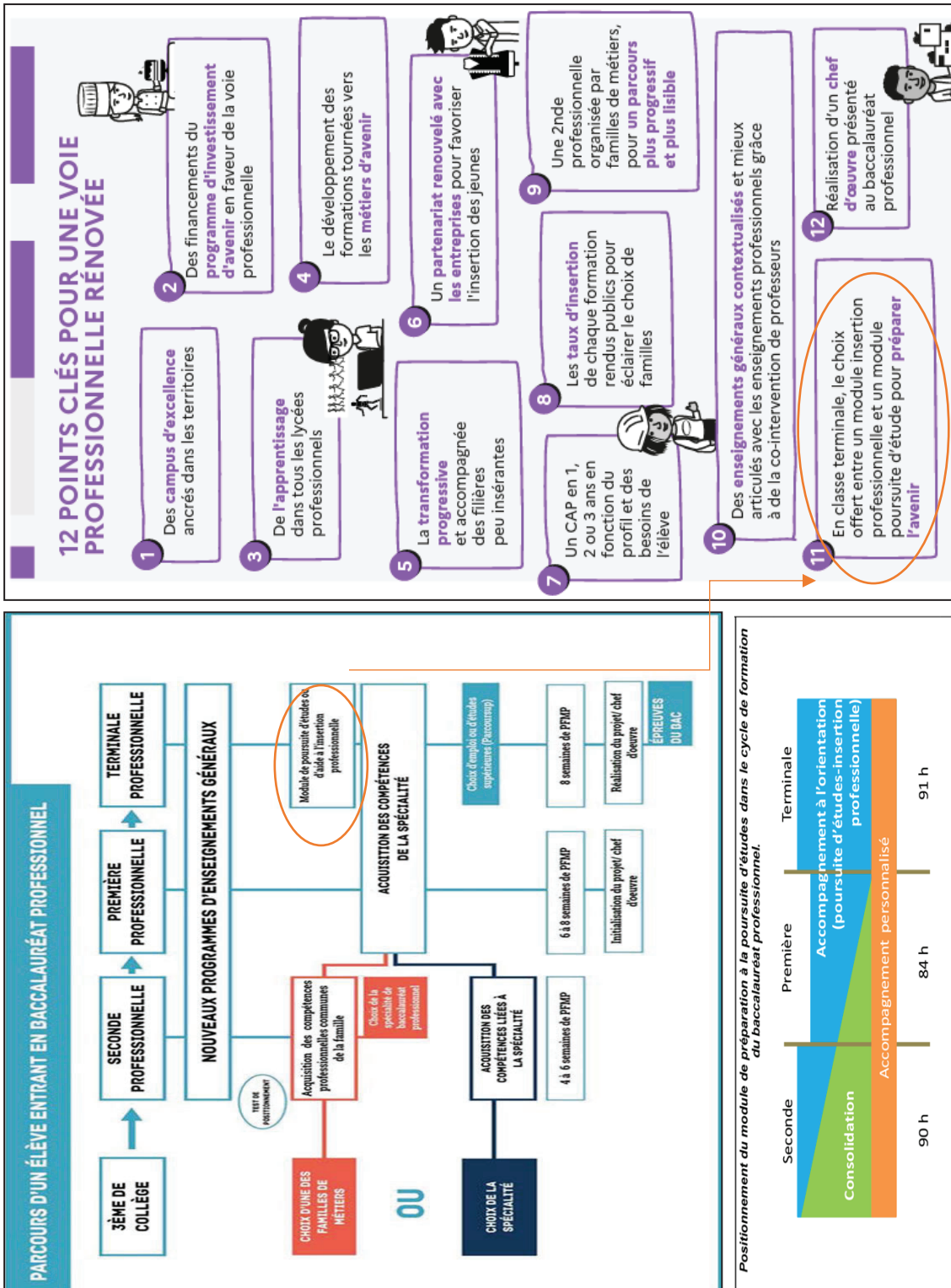

Point clé n° 11/12 de la transformation de la voie professionnelle (Loi ORE, 2018) et son intégration au sein parcours de formation de la filière professionnelle (Éduscol, 2021, MEN).

## Annexes 8a

### Axe 1 – Se connaître et valoriser son profil

- **S'auto-évaluer** : se connaître soi-même, appréhender ses compétences. Prendre conscience de ses atouts et faire le bilan de ses talents, de ce qui a évolué dans ses projets personnels de parcours. Repérer l'évolution de ses centres d'intérêt par rapport aux années précédentes.
- **Valoriser ses compétences professionnelles et transversales** : valoriser le parcours de l'élève, contribuer à la définition d'un projet d'insertion. Prendre conscience de ce que l'on sait faire, de ses atouts, de son identité professionnelle.
- **Préparer ses choix et argumenter** : formuler d'autres choix, analyser les alternatives. Envisager des compléments de formation, prenant en compte des spécificités locales et/ou sectorielles. Savoir prendre des décisions et mettre en œuvre le projet envisagé en appui sur la connaissance des acteurs.

Axe 1 des « facteurs clés de la réussite dans la mise en œuvre du module d'insertion professionnelle », extrait des « Repères et ressources pédagogiques à destination des équipes pédagogiques et éducatives » du vademecum de l'accompagnement à l'orientation, pour son volet « insertion professionnelle » (Éduscol, 2022, MEN).

## Annexes 8b

### FICHE 1

#### Développer l'autoévaluation

Dans le cadre de ce module, l'élève bénéficiera d'un accompagnement destiné à l'aider à élaborer et/ou conforter son projet de poursuite d'études. Pour cela, il devra :

- **s'autoévaluer** en apprenant à se connaître, à faire le bilan de ses compétences, de ses talents, de ce qui a évolué dans ses projets personnels de parcours (évolution de ses centres d'intérêt et valeurs par rapport aux années précédentes). **Cet Item est commun aux deux modules de la classe de terminale ;**
- **se projeter dans l'enseignement supérieur en dépassant l'autocensure** et en **ouvrant son horizon personnel** au-delà des seules représentations des formations rencontrées dans sa famille ou son environnement géographique proche. Il s'agit pour l'élève d'étayer son ambition individuelle par une familiarité acquise avec les attendus de l'enseignement supérieur ;

### FICHE 6

#### Renforcer son autonomie et sa prise d'initiative

Pour y parvenir, les équipes s'attacheront à développer, chez l'élève, des compétences transversales, comportementales et humaines. L'élève sera amené à :

- **développer des compétences** en littératie, en langues, etc. en travaillant notamment sur les stratégies de lecture pour comprendre et rédiger des écrits qui s'inscrivent dans un univers de référence spécifique. **Item commun aux deux modules.**
- **identifier le lien entre son travail scolaire et son itinéraire de formation.**
- **renforcer son autonomie et sa prise d'initiative** en étant placé dans des situations de travail qui demandent d'organiser, de planifier une démarche pour répondre à la situation proposée. Il ne s'agit pas ici de réaliser mais de s'interroger sur le « comment je ferais ? », sur « ce dont j'ai besoin pour faire ? » **Item commun aux deux modules.**
- **développer ses compétences sociales** : écoute, empathie, travail collaboratif projet. **Item commun aux deux modules.**

Fiche 1 et 6 des « facteurs clés de la réussite dans la mise en œuvre du module poursuite d'étude », extrait des « Repères et ressources pédagogiques à destination des équipes pédagogiques et éducatives » du vademecum de l'accompagnement à l'orientation, pour son volet « poursuite d'étude » (Éduscol, 2022, MEN).

## Annexes 9a

Enseignements obligatoires			Horaire élève sur 56 semaines				
Disciplines	Commentaire	seuils	TOTAL	Cours	TP ou TD	Pluri *	Horaire hebdo. indicatif (hors pluri)
Non affecté	EIE		112,00	112,00			2,00
Enseignements à l'initiative de l'établissement			.....112h				

Extrait du référentiel du Bac Pro Agroéquipement production (MASA), indiquant le « Non affecté » des enseignements laissés à l'initiative de l'établissement et dédiés notamment à l'accompagnement à l'orientation (Éduscol, 2022, MEN).

## Annexes 9b

GRILLE HORAIRE BACCALAURÉAT PROFESSIONNEL	Volume horaire de référence (a) correspondant à une durée de 84 semaines d'enseignement, 22 semaines de PFMP et 2 semaines d'examen			
	Seconde	Première	Terminale	Total sur 3 ans
Consolidation, accompagnement personnalisé et accompagnement au choix d'orientation (c) (d)	90 h	84 h	91 h	265 h

Extrait du référentiel du Bac Pro production (MEN), indiquant le volume horaire des heures transversales (Non disciplinaires) des enseignements laissés à l'initiative de l'établissement et dédiés notamment à l'accompagnement à l'orientation (Éduscol, 2022, MEN).

## Annexe 10

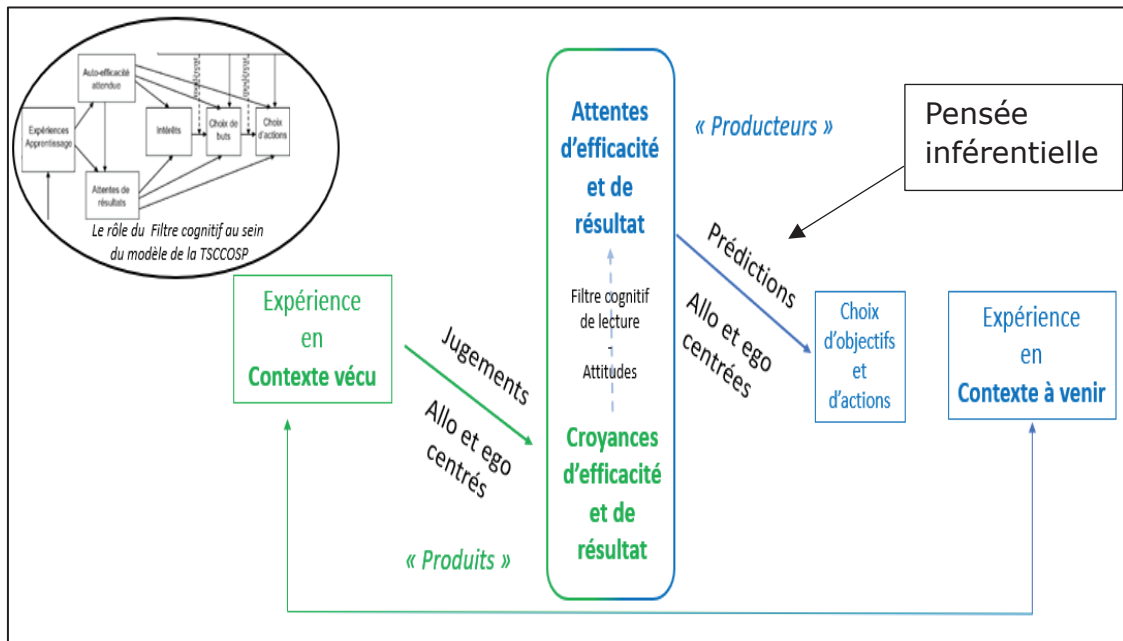

Les composantes et dynamiques du jugement vicariant orientant.

Conceptualisation réalisée à partir des dimensions duales du filtre cognitif de lecture-écriture du continuum l'expérientiel de soi en contexte d'apprentissage-orientation, selon le modèle de la TSCOSP appliquée aux Choix (Bandura et al., 2009). Adaptation envisagée dans le cadre de l'étude doctorale.

## Annexe 11

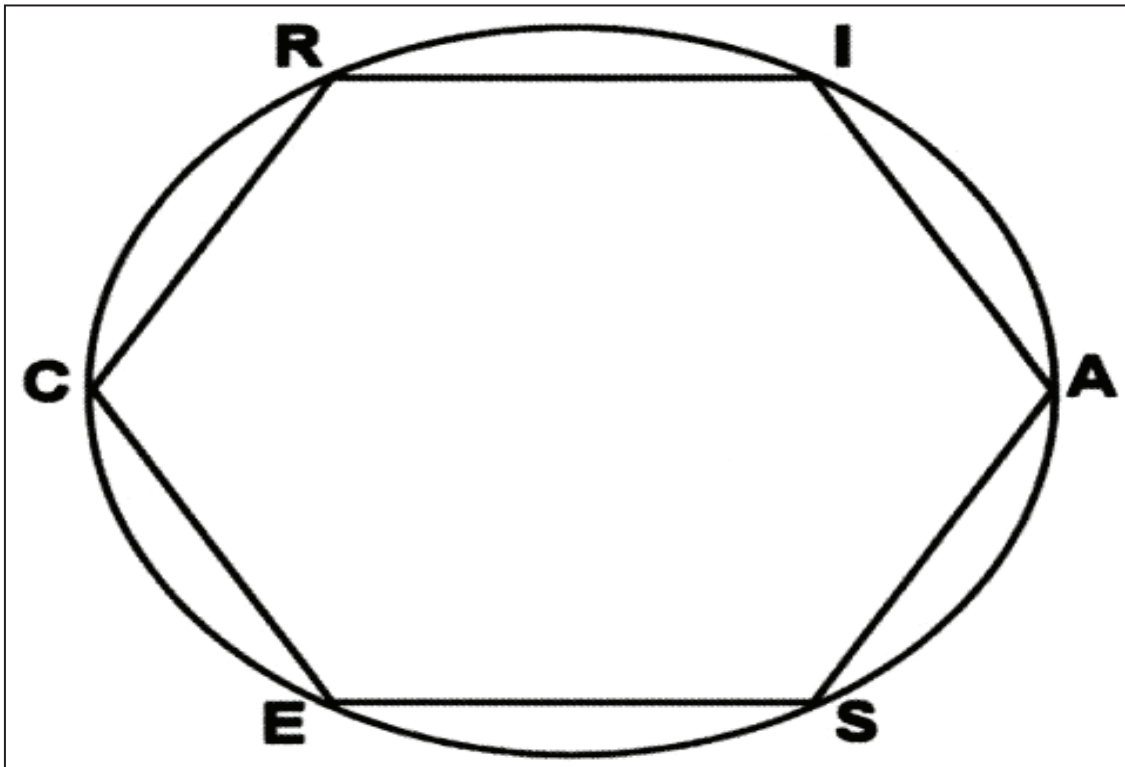

Représentation circulaire du modèle RIASEC (Réaliste, Investigateur, Artistique, Social, Entrepreneur, Conventionnel), selon Holland (Guglielmi et al., 2004).

## Annexe 12a

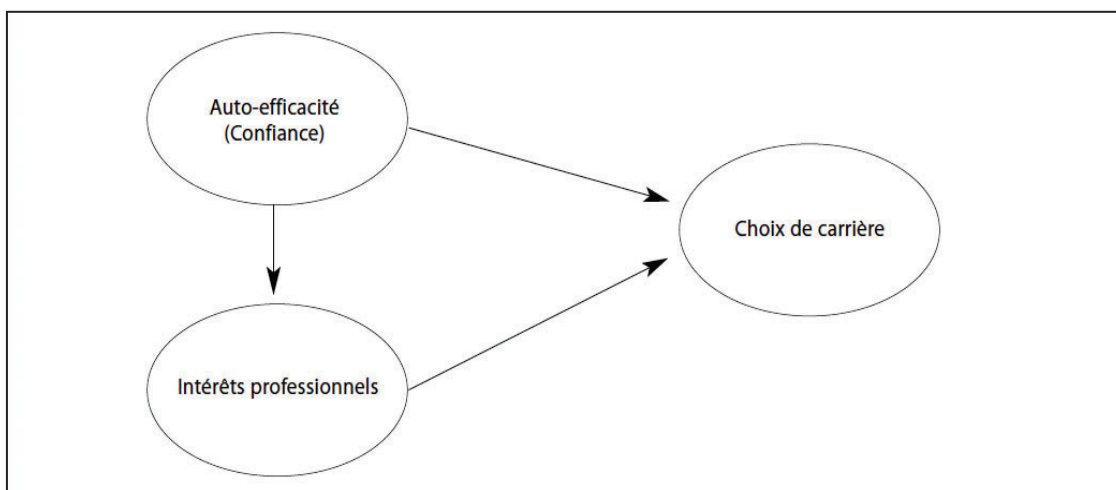

Le modèle le plus simple des relations entre auto-efficacité, intérêts et choix de carrière (Betz, 2009).

## Annexe 12b

<p>Intérêts élevés/ confiance élevée pour le type investigateur (priorité élevée)</p>	<p>Intérêts élevés/ confiance faible pour le type réaliste (à envisager si on peut augmenter la confiance)</p>
<p>Faibles intérêts/ confiance élevée pour les types social et conventionnel (les intérêts doivent être augmentés – pas optimal)</p>	<p>Faibles intérêts/ faible confiance pour le type entrepreneur (priorité faible)</p>

Classification possible des résultats des mesures parallèles entre intérêts et auto-efficacité pour un domaine donné et pour un candidat donné (Betz, 2009).



## Annexe 13

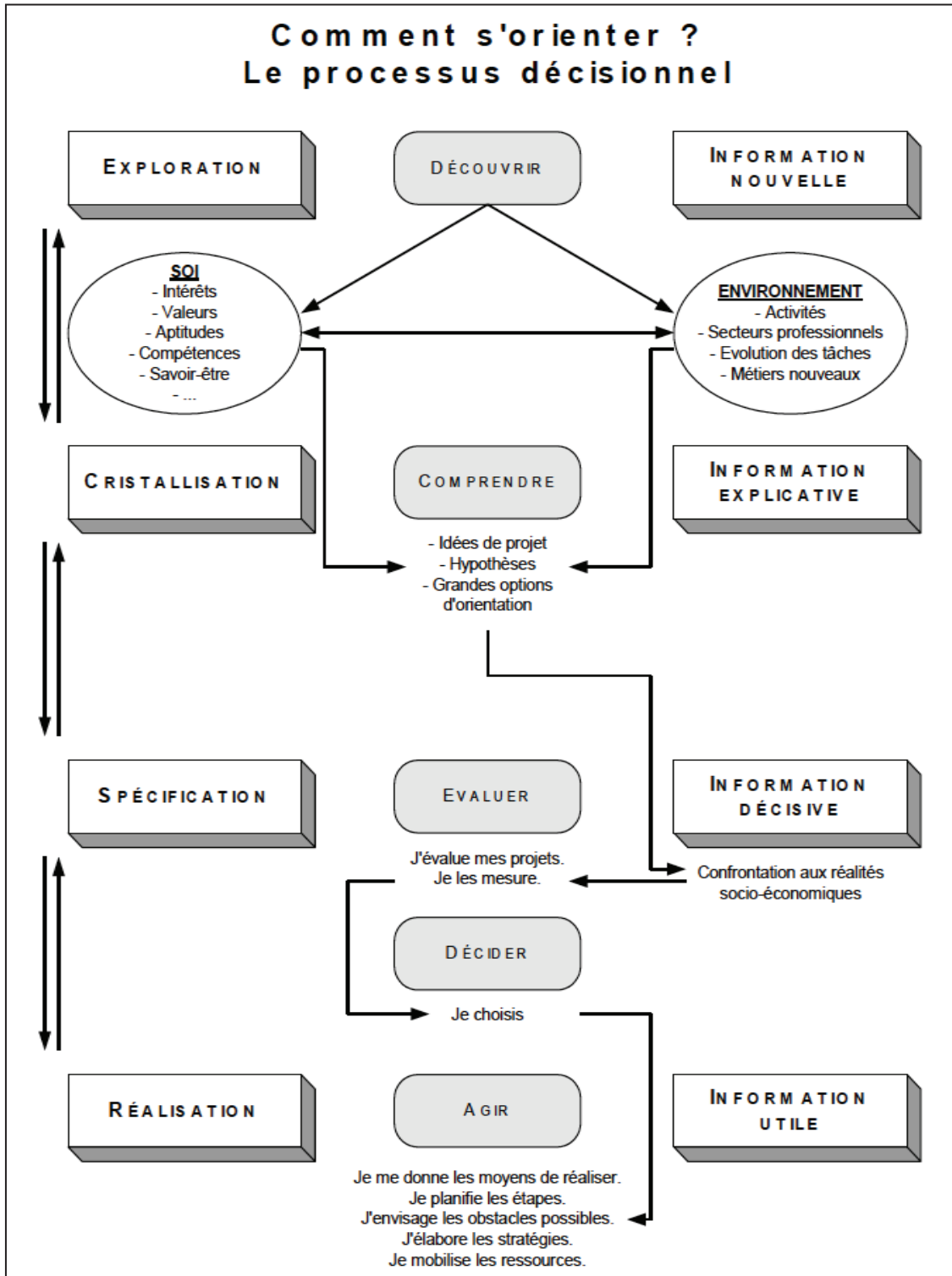

Le processus décisionnel de l'ADVP parue dans l'Éducation permanente n°108, d'après Bujold et Gringas (2000, 2010).

## Annexe 14a

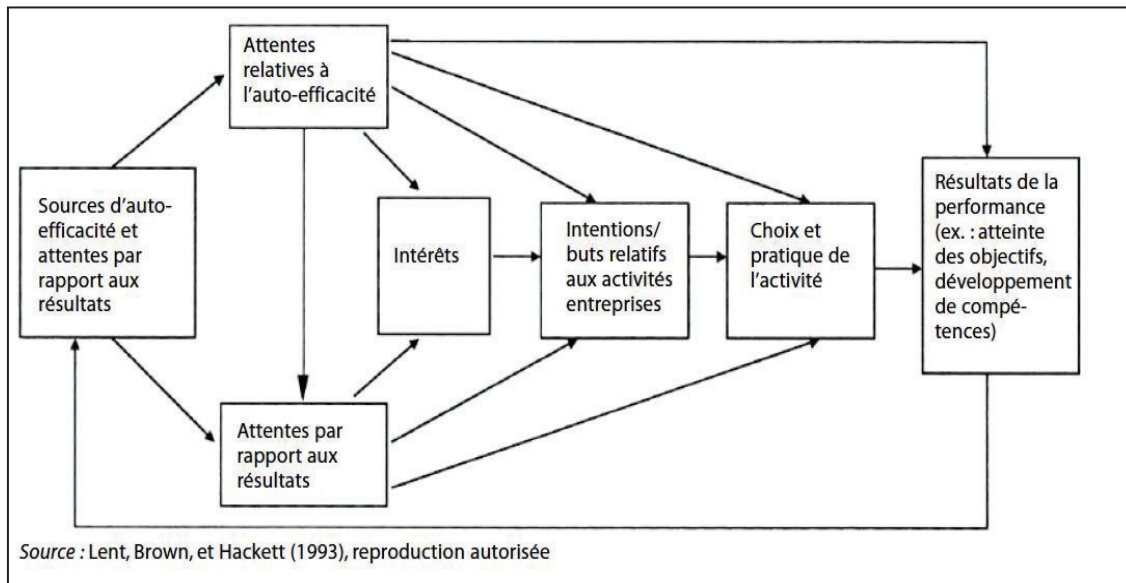

Le modèle de la TSCCC (Théorie Sociale et Cognitive des Choix de Carrière ou TSCOSP pour son courant français) appliqué aux champs des intérêts scolaires et professionnels. (Bandura et al., 2009)

## Annexe 14b

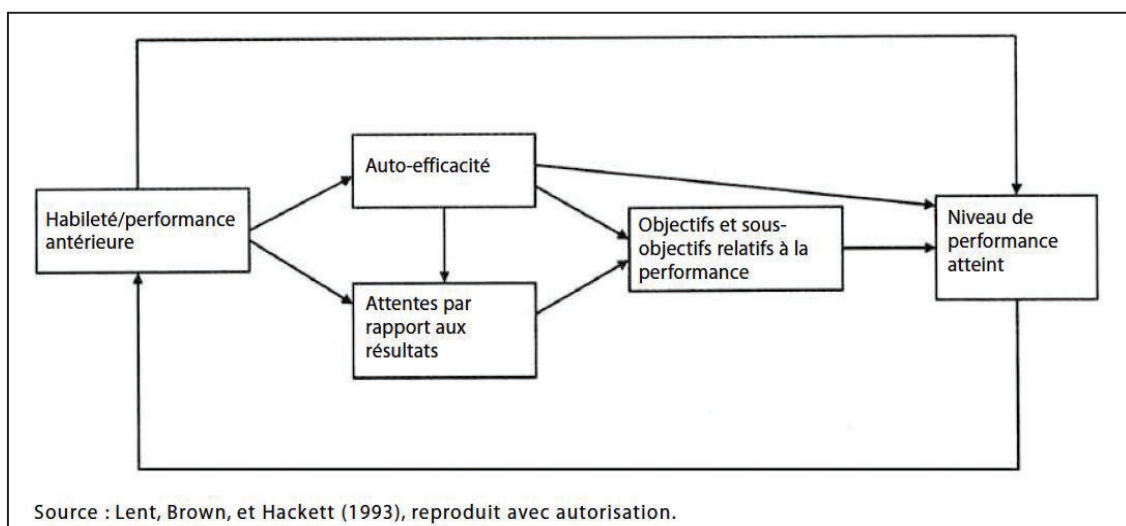

Le modèle de la TSCCC (Théorie Sociale et Cognitive des Choix de Carrière ou TSCOSP pour son courant français) appliqué à la performance (Bandura et al., 2009).

## Annexe 14c

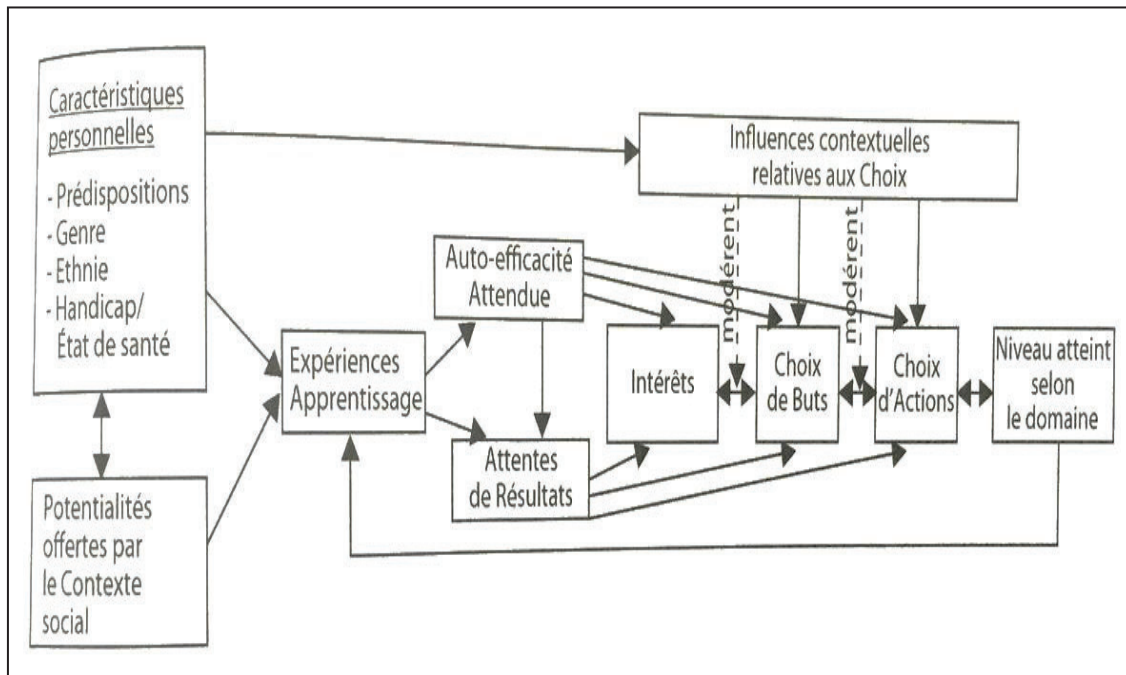

Le modèle de la TSCCC (Théorie Sociale et Cognitive des Choix de Carrière ou TSCOSP pour son courant français) appliqué aux choix d'orientation (ou appliqué aux facteurs personnels, contextuels et liés à l'expérience, et qui affectent les choix scolaires et professionnels). Lent (2009, p.67).

## Annexe 15

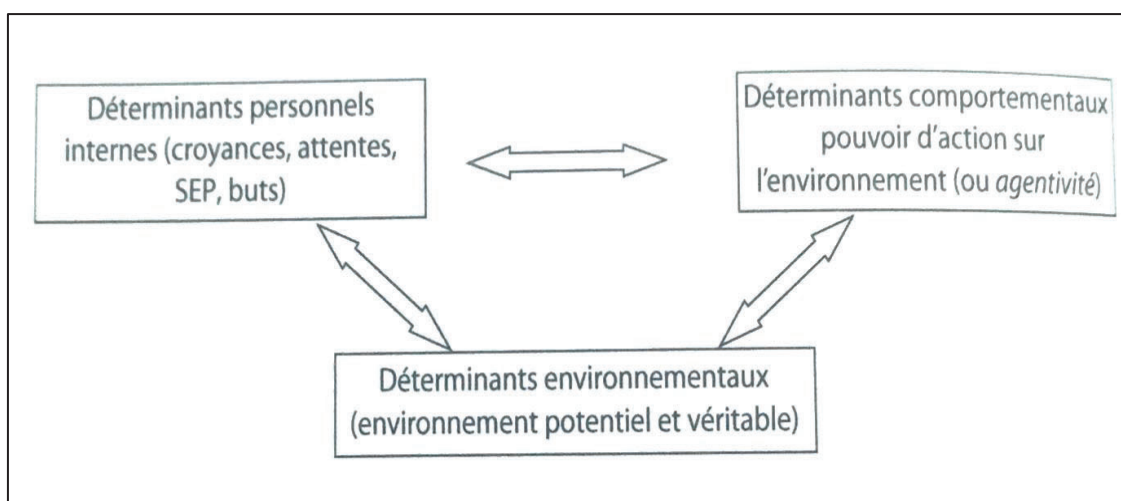

Le Modèle de la causalité triadique réciproque de l'agentivité humaine dans le cadre de la TSC selon Bandura (1986). Olry et al. (2013).

## Annexe 16

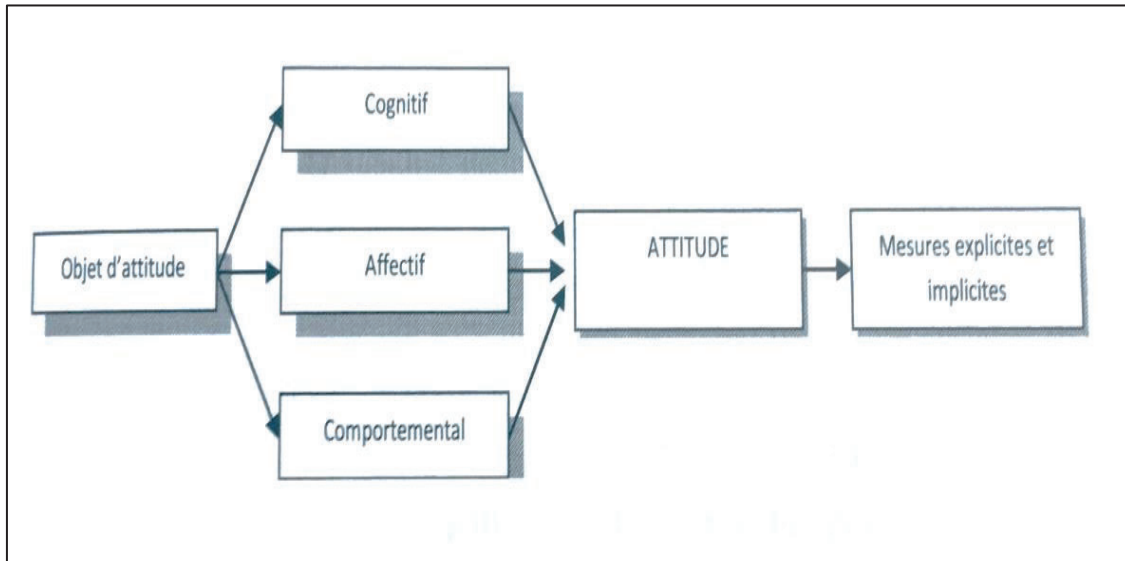

Le modèle tripartite de l'attitude selon Girandola et Joule (2013).

## Annexe 17

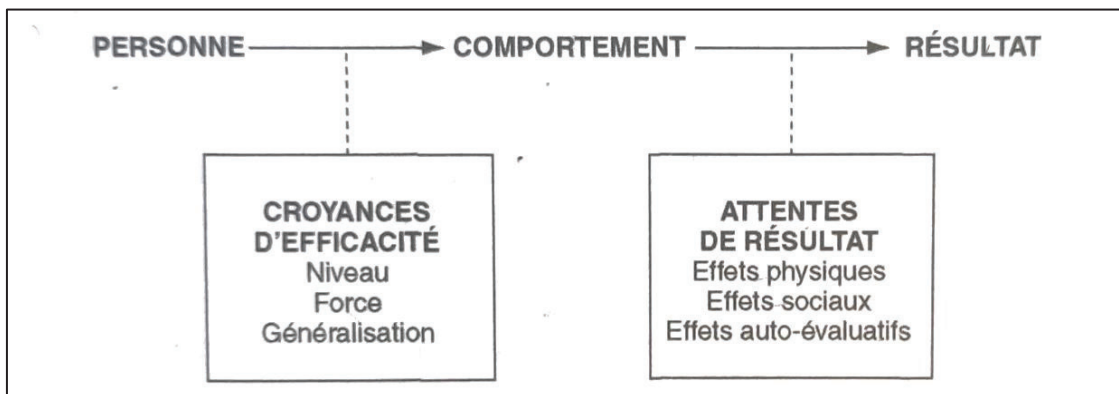

Les relations conditionnelles entre les croyances d'efficacité et les attentes de résultats dans des domaines donnés de fonctionnement. Bandura (2007).

## Annexe 18

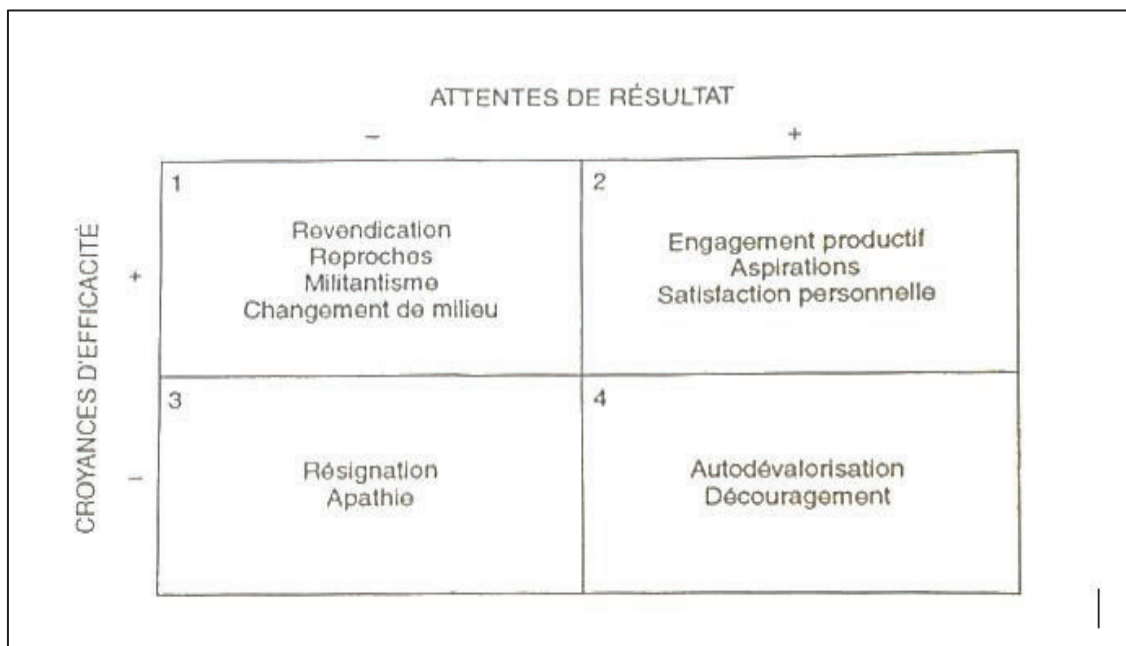

Les effets des différents modes de croyances d'efficacité et d'attentes de résultat de performance sur le comportement et l'émotionnel. Bandura (2013).

## Annexe 19

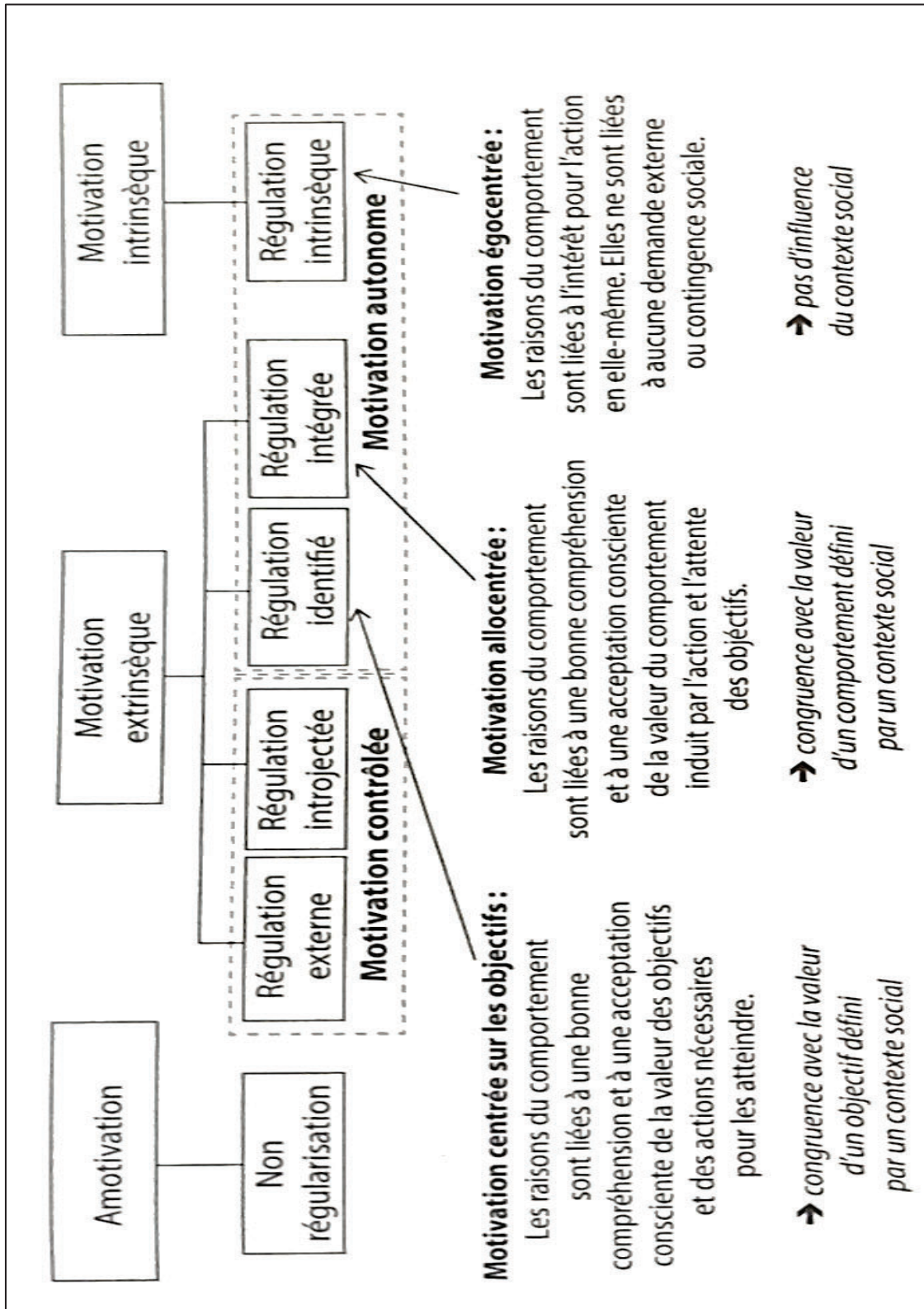

Les différents types de motivations et leur degré d'autodétermination selon Deci et Ryan (2008). Adapté par Heutte (2019).

## Annexe 20

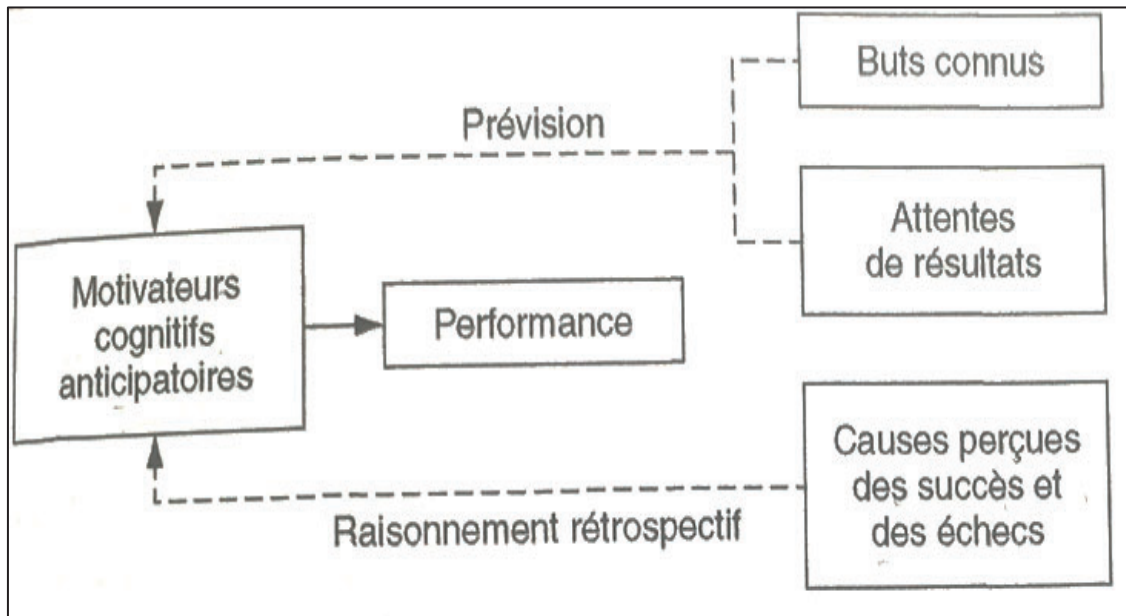

Conception de la motivation cognitive basée sur les buts connus, les attentes de résultats et les attributions causales. Bandura (2007).

## Annexe 21a

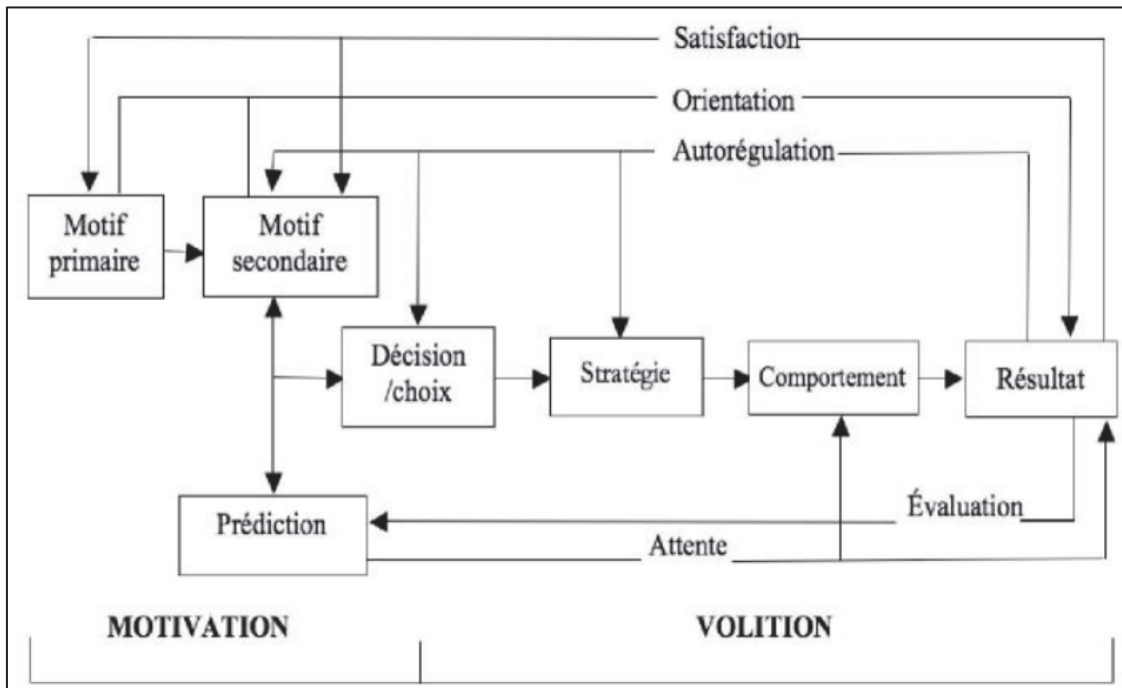

Le modèle intégratif des motivations. Fenouillet (2016).

## Annexe 21b

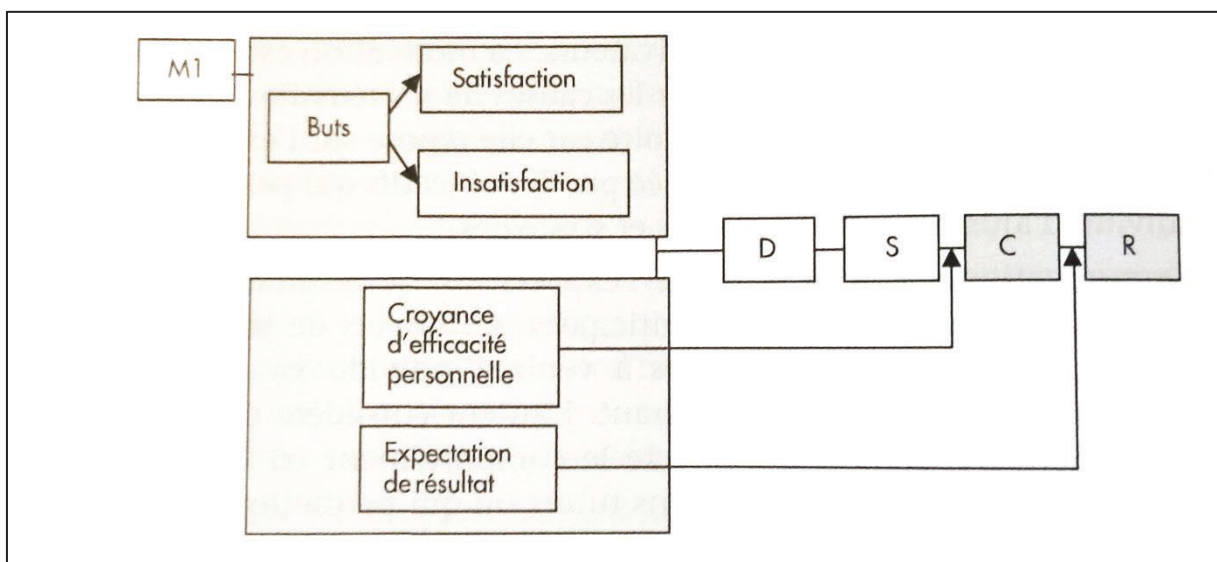

Le modèle intégratif des motivations appliqué à la TSC et à l'Auto-efficacité. Fenouillet (2016).



## Annexe 22

(D'après Wheeler & Janis, 1980.)

### 1. Considérations utilitaires : avantages et inconvénients pour soi

a) Revenu. b) Difficulté du travail. c) Niveau d'intérêt du travail. d) Liberté de sélectionner les tâches. e) Chances de promotion. f) Sécurité. g) Temps disponible pour les intérêts personnels (par exemple : divertissement, délasserement). h) Autres : par exemple : restrictions spéciales ou possibilités offertes en ce qui concerne la vie sociale ; effet de la carrière ou des contraintes de travail par rapport au mariage ; types de personnes avec lesquelles vous serez amené à rentrer en contact.

### 2. Considérations utilitaires : avantages et inconvénients pour son entourage

a) Revenu pour la famille. b) Statut pour la famille. c) Temps disponible pour la famille. d) Type d'environnement pour la famille (par exemple : stimulant, triste, sécurité, insécurité). e) Être dans la position d'aider une organisation ou un groupe (social, politique ou religieux). f) Autres : bénéfices marginaux pour la famille.

### 3. Approbation ou désapprobation de soi

a) Approbation de soi liée aux contributions sociales ou à des bonnes causes. b) Point jusqu'à où le travail implique de se compromettre. c) Originalité ou créativité du travail. d) Point jusqu'à où le travail impliquera une façon de vivre compatible avec ses propres valeurs morales ou éthiques. e) Possibilités de remplir des projets de vie à long terme. f) Autre : point jusqu'à où le travail est plus qu'un simple gagne-pain.

### 4. Approbation ou désapprobation émanant d'autrui

(Cet aspect inclut le fait d'être critiqué ou exclu d'un groupe aussi bien que le fait d'être l'objet d'éloge ou d'obtenir du prestige, de l'admiration)

a) Les parents. b) Les amis d'école. c) L'épouse. d) Les collègues. e) La communauté au sens large. f) Les autres (par exemple les groupes sociaux, politiques ou religieux).

La feuille de bilan inventaire selon Wheeler et Janis (1980). Blanchard et Soidet (2013).

## Annexe 23

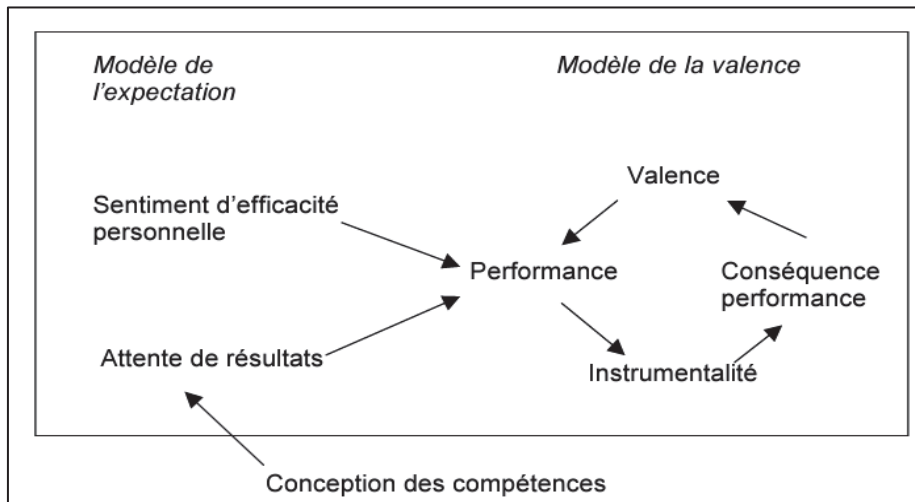

Le modèle synthétique de la motivation cognitive d'après les travaux de Vroom, Bandura, et Skinner. François (2005).

## Annexe 24

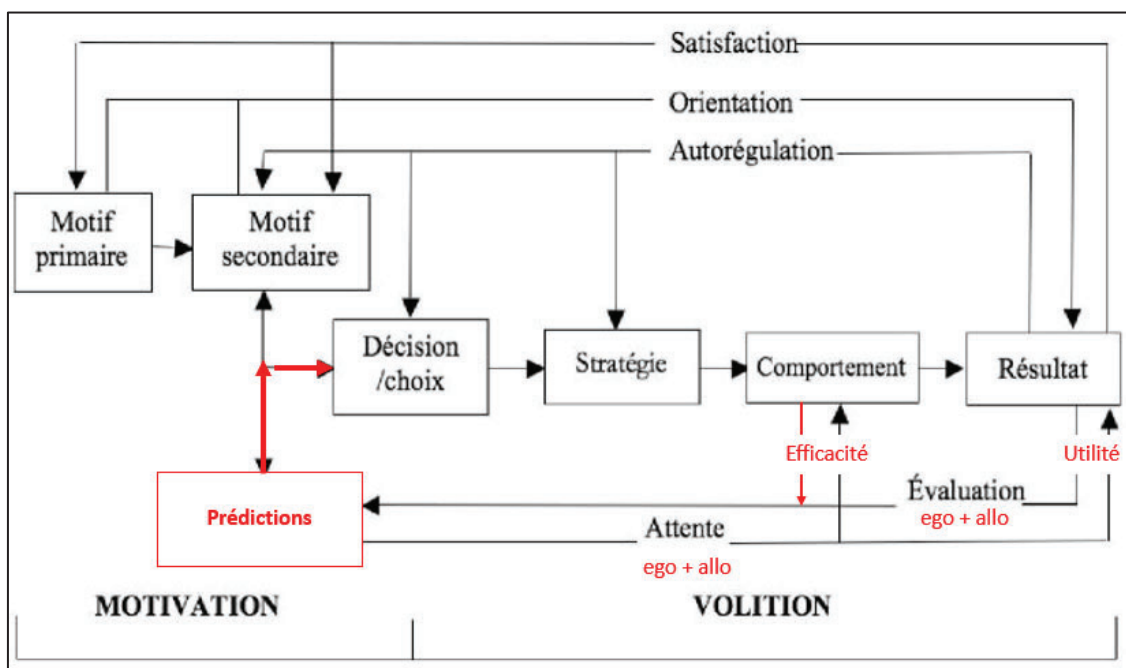

Intégration des dimensions de l'exercice de contrôle de l'auto-efficacité de la TSC au sein de la catégorie « conceptuelle de distinction expectation-valeur » des « Prédictions » (construit et dynamiques) du modèle intégratif des motivations selon Fenouillet (2016). Adaptation envisagée dans le cadre de l'étude doctorale.

## Annexe 25

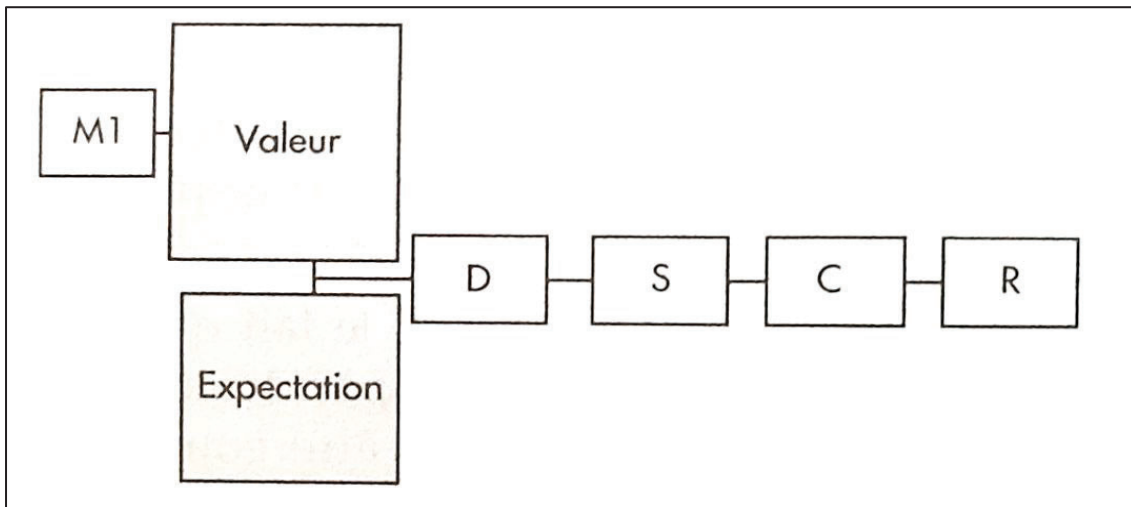

\* *M1* : motifs primaires ou besoins ; *D* : décision/choix ; *S* : stratégie ; *C* : comportement ; *R* : résultat

Représentation intégrée au modèle intégratif des motivations de l'approche motivationnelle de l'expectation-valeur selon Feather (1992). Fenouillet (2016)

## Annexe 26a

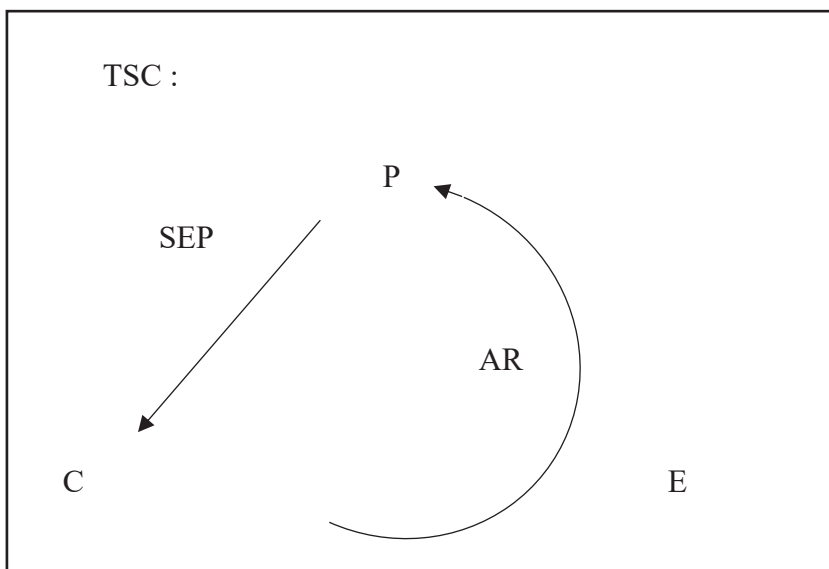

Représentation synthétique conceptuelle de la causalité triadique réciproque de la TSC et de l'auto-efficacité selon Bandura (2007). Adaptation envisagée dans le cadre de l'étude doctorale.

## Annexe 26b

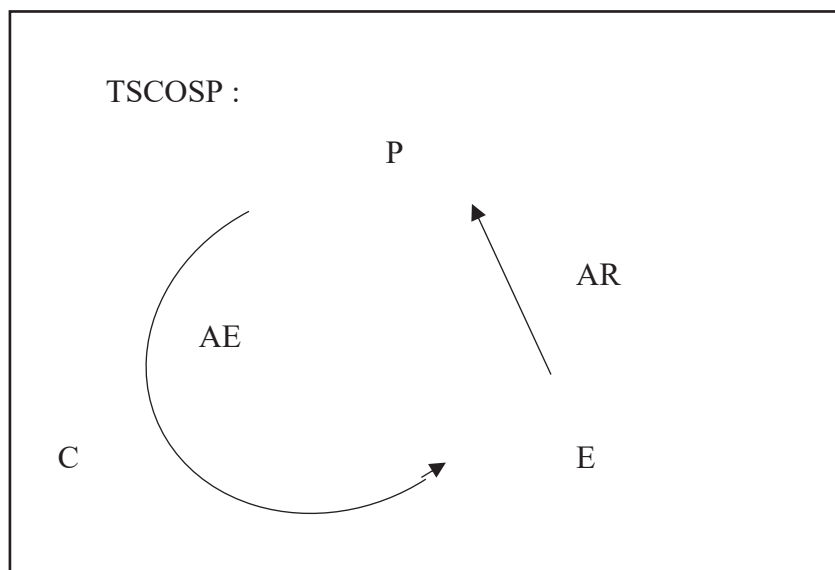

Représentation synthétique conceptuelle la causalité triadique réciproque de la TSC et des attentes de la TSCOSP selon Bandura et al. (2009). Adaptation envisagée dans le cadre de l'étude doctorale.

## Annexe 26c

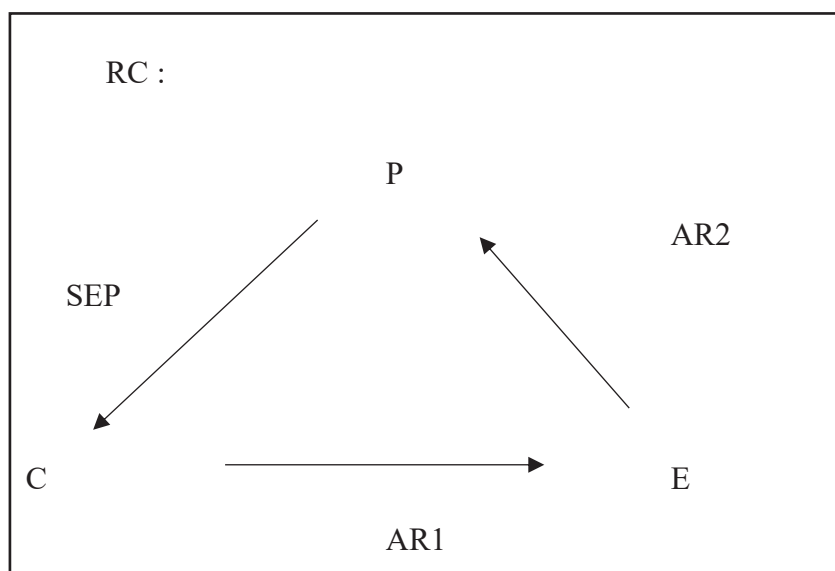

Représentation synthétique conceptuelle de la causalité triadique réciproque et de la RC selon François (2010). Adaptation envisagée dans le cadre de l'étude doctorale.

## Annexe 26d

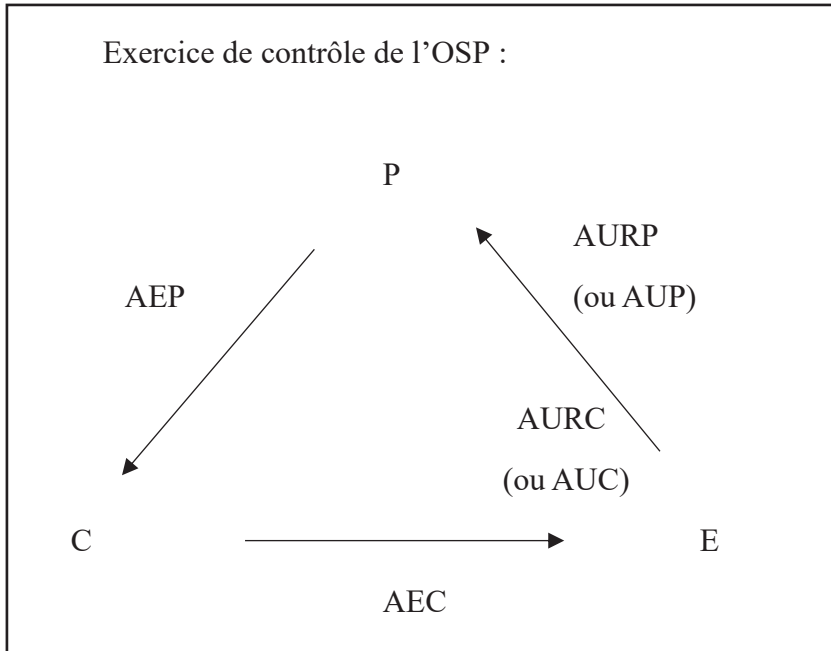

Représentation synthétique conceptuelle et propositionnelle de la causalité triadique réciproque et de l'exercice de contrôle de l'OSP. Adaptation envisagée dans le cadre de l'étude doctorale.

## Annexe 27a

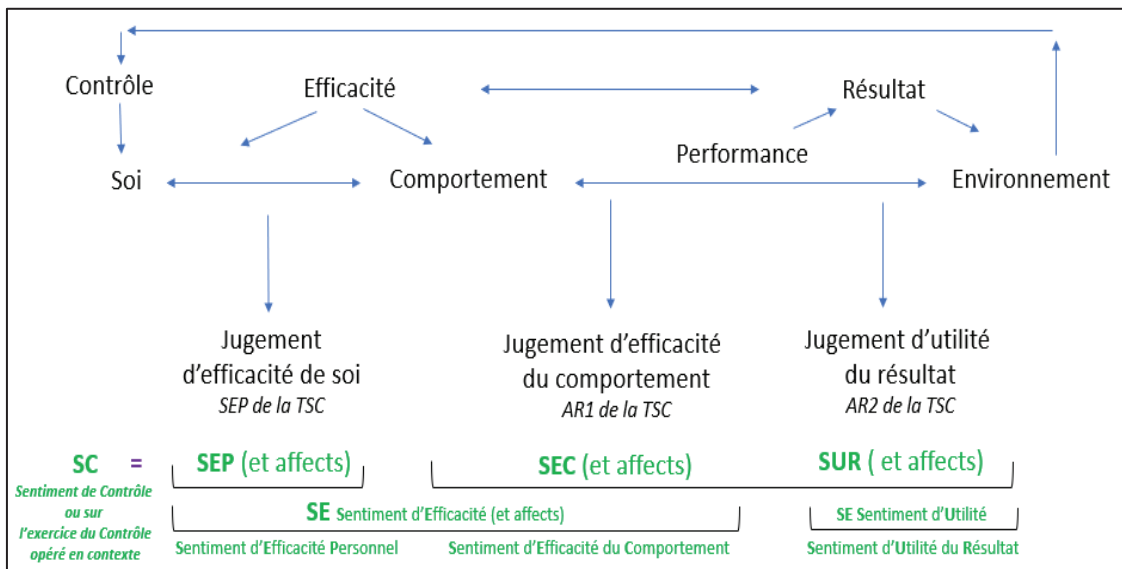

Conception synthétique propositionnelle de la dimension « produit » du filtre cognitif d'attitudes relatif à l'exercice de contrôle d'OSP. Adaptation envisagée dans le cadre de l'étude doctorale.

## Annexe 27b

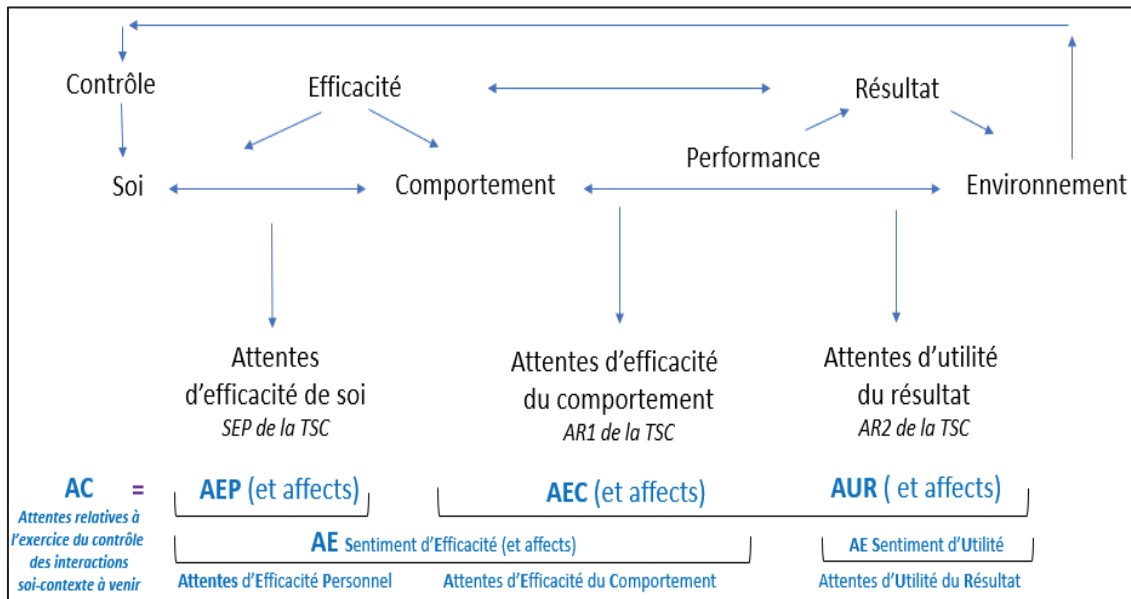

Conception synthétique propositionnelle de la dimension « productrice » du filtre cognitif d'attitudes relatif à l'exercice de contrôle d'OSP. Adaptation envisagée dans le cadre de l'étude doctorale.

## Annexe 27c



Perspective propositionnelle de la place du jugement vicariant opérant\* de l'exercice de contrôle d'OSP. Adaptation envisagée dans le cadre de l'étude doctorale.

\*« Qui aurait pensé que le sentiment de compétence puisse être une sorte d'affect qui fait la synthèse des réalisations passées et du jugement subjectif et correctif que la personne utilise pour envisager l'avenir ? » (Pelletier, 2009, p.6).

## Annexe 28

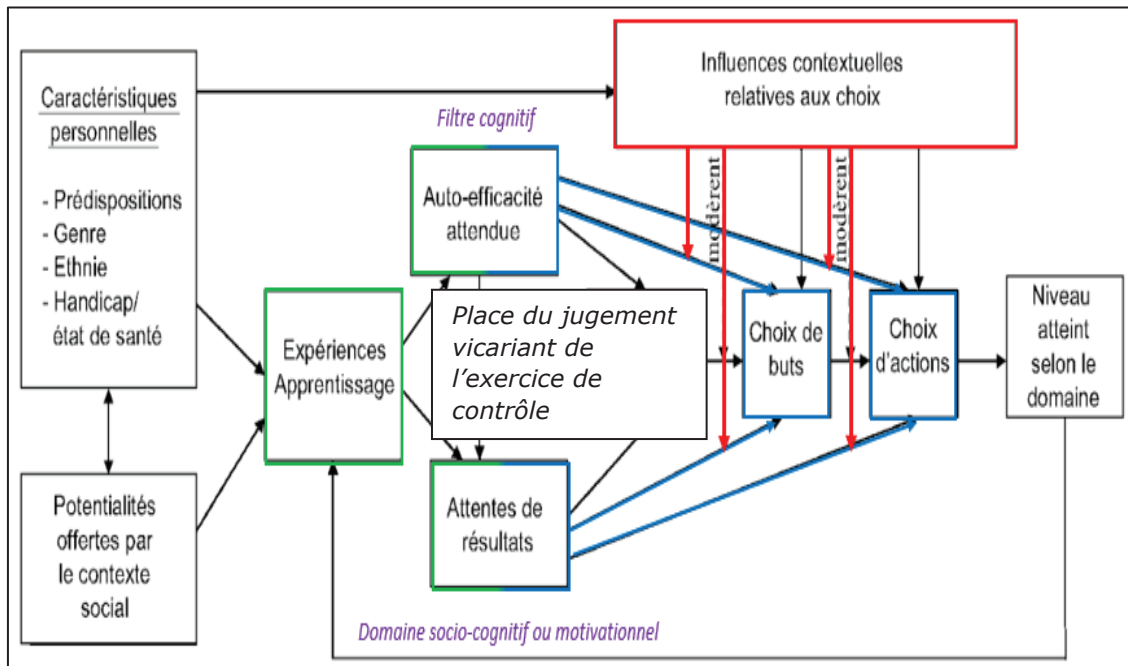

Indications :

Vert : jugements de l'expérience d'apprentissage vécue « producteur » d'attitudes (sentiment)

Bleu : jugement de l'expérience d'apprentissage à venir « produit » des attitudes (attentes)

Rouge : influences du contexte social proche intégrées aux effets des attentes (médiation cognitive)

La place envisagée du jugement vicariant de l'exercice de contrôle de l'OSP au sein des dynamiques agentiques de l'authérorégulation (dynamiques autonomes intégratives et médiatrices des influences hétéronomes) du modèle de la TSCOSP appliqué aux choix selon Betz et Hackett (1981), Lent (2008) et Bandura et al. (2009). Adaptation envisagée dans le cadre de l'étude doctorale.

## Annexe 29

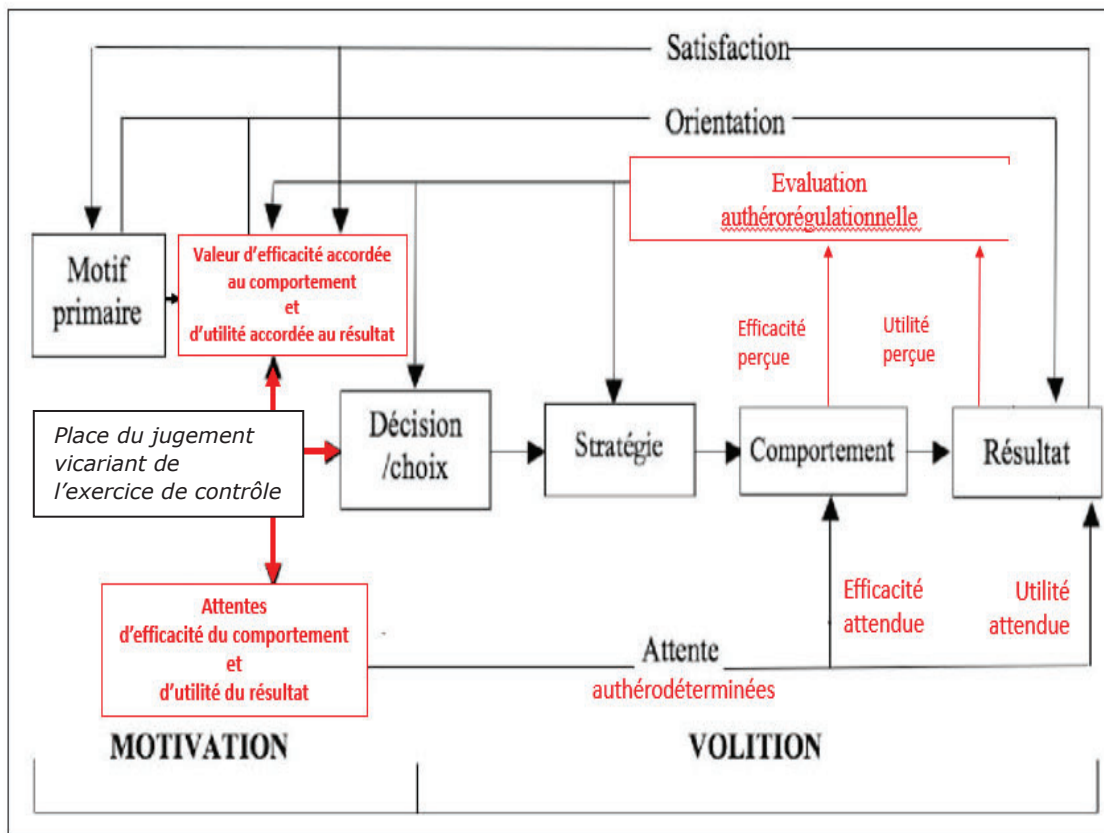

Perspective propositionnelle de la place de la dialectique motivationnelle du jugement vicariant de l'exercice de contrôle d'OSP (entre attentes et valeurs authérodéterminées des comportements et des résultats), selon Feather (1992), et Fenouillet (2016). Adaptation envisagée dans le cadre de l'étude doctorale.



**PARTIE B : Méthodologie de  
l'opérationnalisation, création  
et exploration des données, et  
analyse descriptive des  
résultats**

## Annexe 30

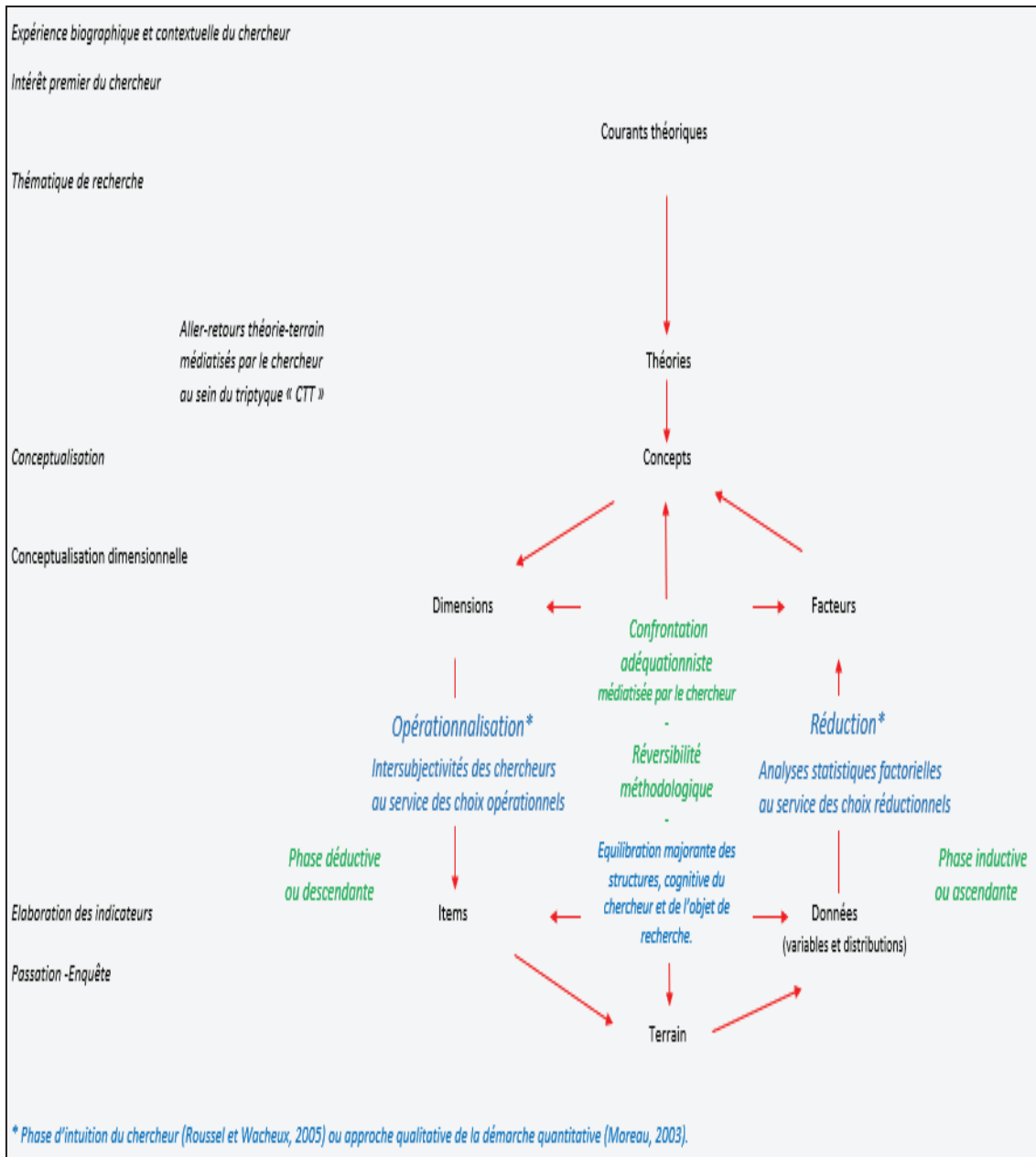

Modélisation de la « médiation théorie-terrain » de la démarche d'approche quantitative synthétisée à partir de la relecture du paradigme de Churchill (1979), au prisme d'une dimension qualitative de l'approche de recherche (Moreau, 2003 ; Roussel et Wacheux, 2005 ; Vautier, 2012). Adaptation envisagée dans le cadre de l'étude doctorale.

## Annexe 31

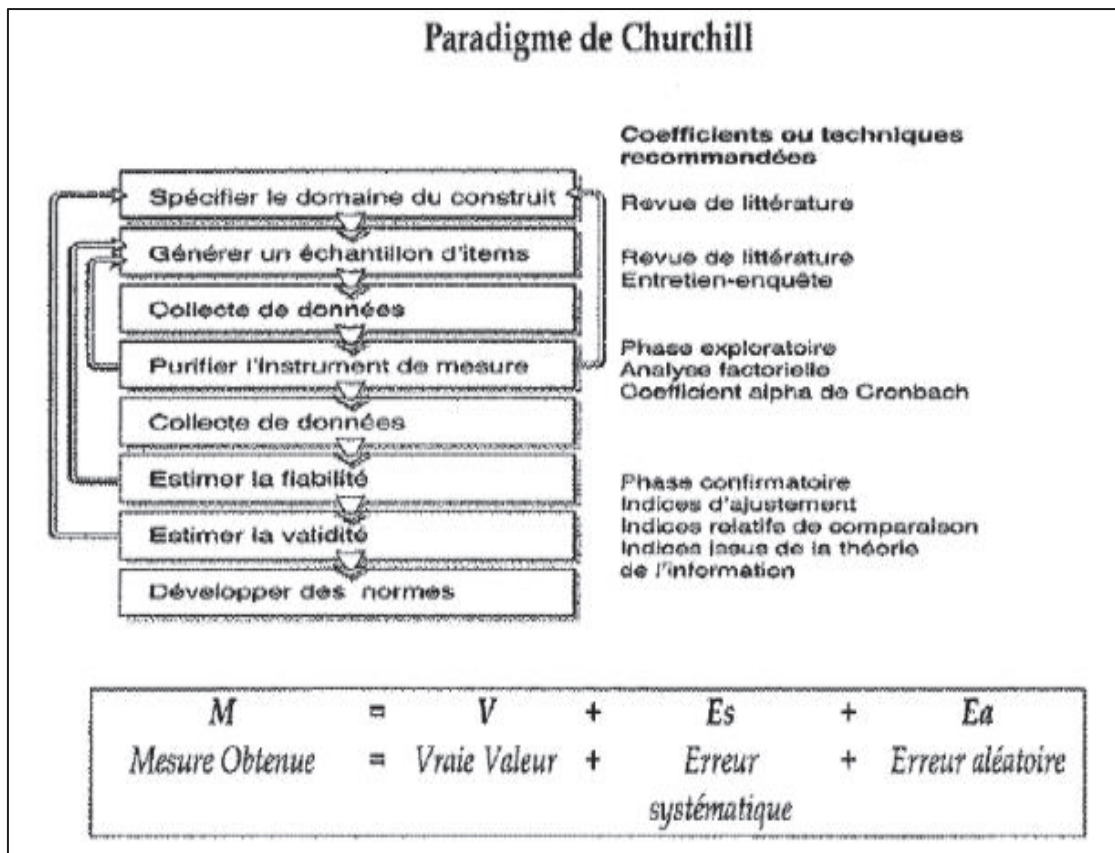

Le paradigme de Churchill (1979, p. 64) et sa méthode de construction-validation scientifique d'une échelle de mesure d'attitudes, présenté par Roussel et Wacheux (2005, p. 249)

## Annexe 32

Phase	Étape	Recommandation Churchill	Méthodes et analyses mobilisées dans notre étude
Phase 1 : Définition du domaine conceptuel	Spécifier le domaine du construit : Définir ce que l'on souhaite mesurer	Revue de littérature	- Revue de littérature sur le SEP et ses instruments de mesure - Étude du référentiel de compétences des enseignants (référent institutionnel pour les enseignants)
	Générer un échantillon d'items	Revue de littérature ; expérience – enquête ; exemples types ; Incidents critiques ; Focus group	
Phase 2 : Phase exploratoire	Collecter des données		
	Purifier l'instrument de mesure : supprimer les items mal spécifiés	Analyse factorielle Coefficient alpha de Cronbach	Analyse factorielle confirmatoire
Phase 3 : Phase de validation	Collecter des données		*
	Estimer la fiabilité	Coefficient alpha de Cronbach Split-Half	Coefficients Alpha de Cronbach et Rhô de Jöreskog
	Estimer la validité	Matrice MultiTraits-MultiMéthodes Critère de validité	Validité de structure interne : Analyse factorielle confirmatoire
	Estimer la sensibilité	Non présente	Comparaison de moyennes
	Développer des normes	Moyennes et autres statistiques résumant la distribution des scores	Analyse descriptive (moyennes et autres statistiques résumant la distribution des scores)

Adaptation du paradigme de Churchill (1979) pour la construction-validation d'une échelle de mesure du SEP selon Ambroise et al. (2019, para. 21).

## Annexe 33a

### *Opérationnalisation (phase plus déductive ou plus descendante)*

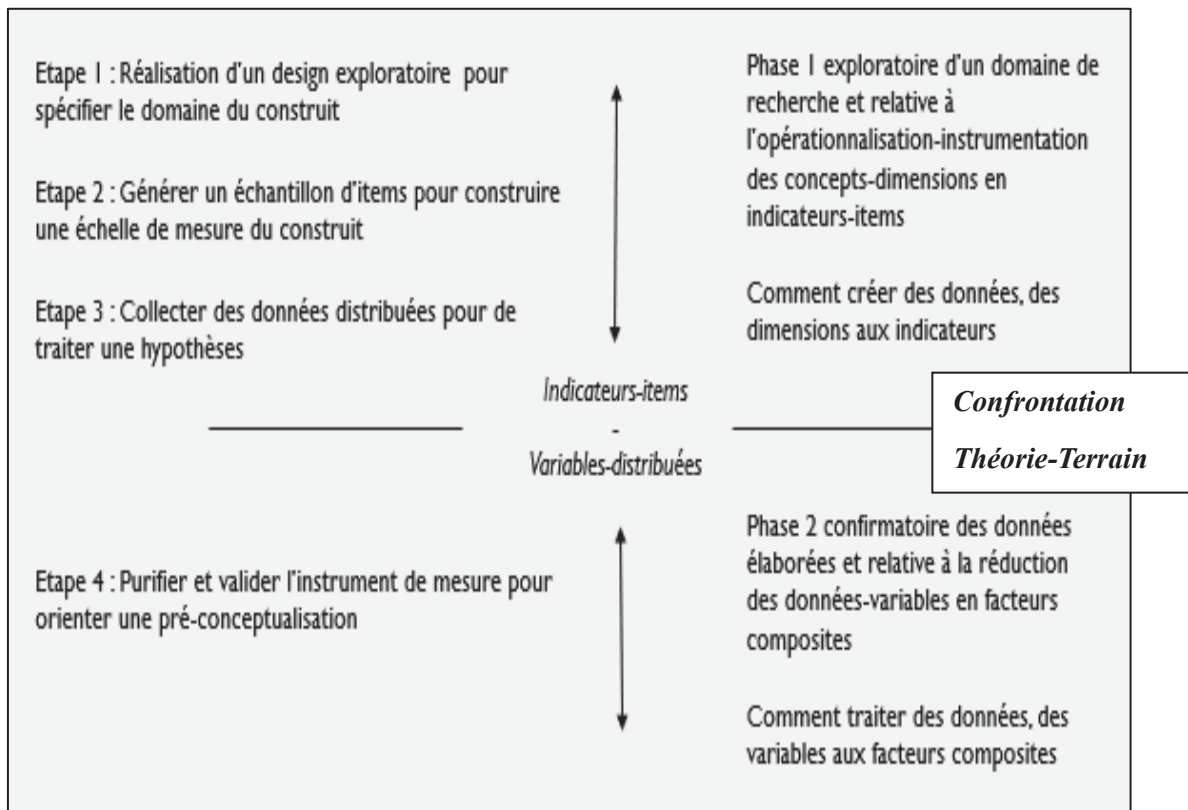

### *Réduction (phase plus inductive ou plus ascendante)*

Modélisation des phases et étapes principales de la démarche méthodo-réflexive envisagée au sein de l'étude doctorale, à partir de l'approche actualisée du paradigme de Churchill (1979), selon Roussel et Wacheux (2005) ; Pupier (2013). Adaptation envisagée dans le cadre de l'étude doctorale.

## Annexe 33b

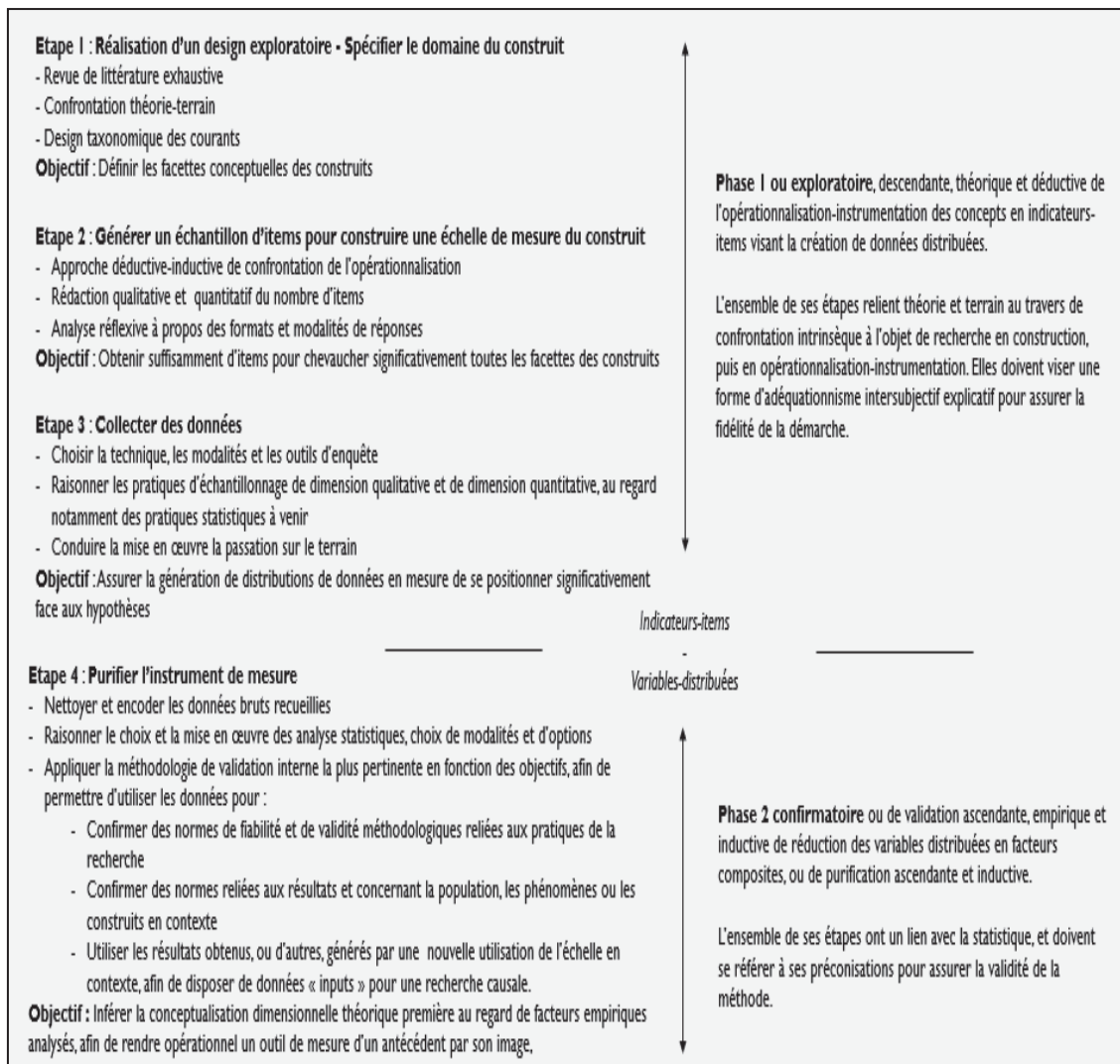

Modélisation détaillée des phases et étapes principales de la démarche méthodologique envisagée au sein de l'étude doctorale, à partir de l'approche actualisée du paradigme de Churchill (1979), selon Roussel & Wacheux (2005) ; Pupier (2013). Adaptation envisagée dans le cadre de l'étude doctorale.

# Annexe 34

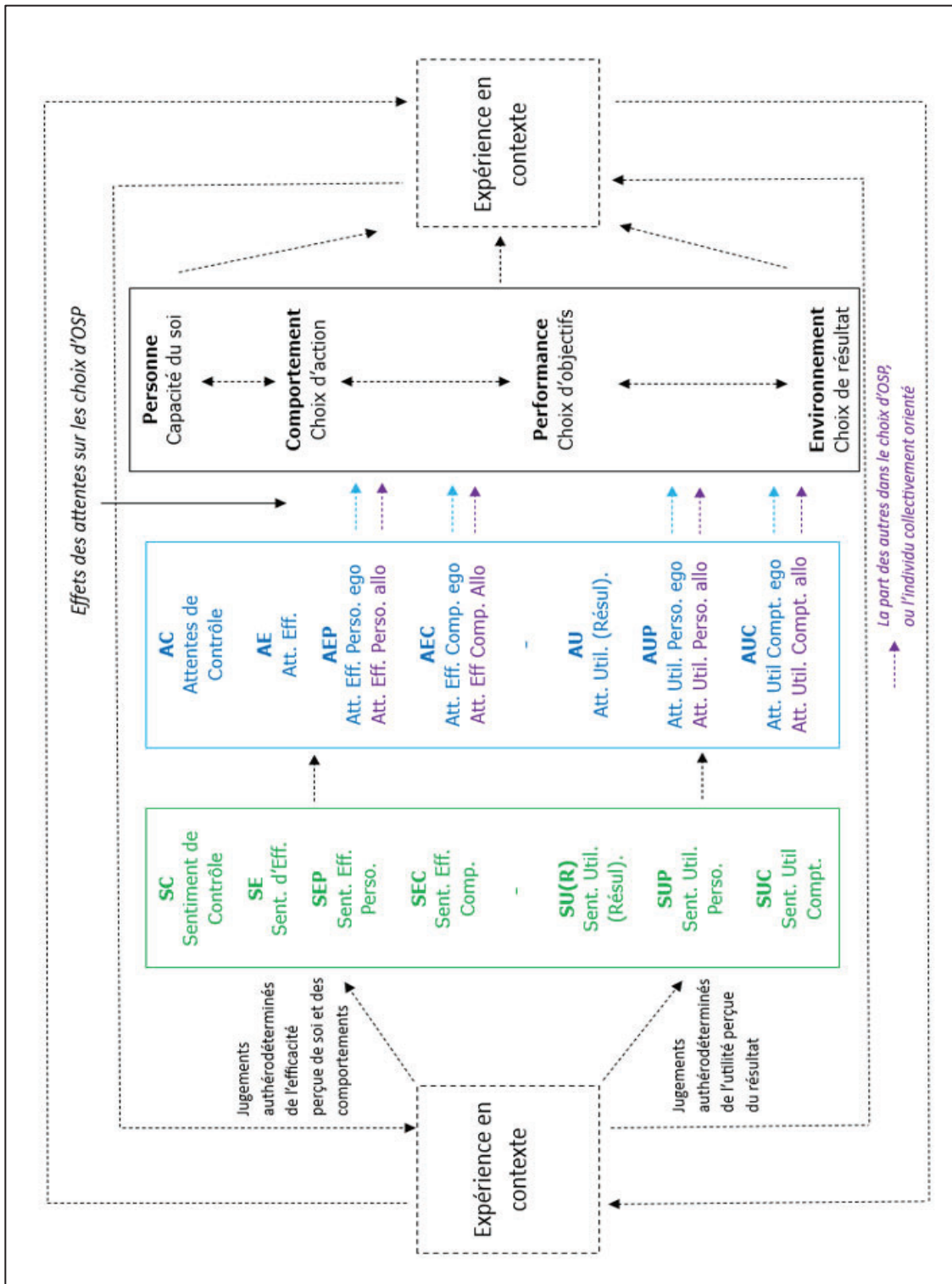

Attributs et dynamiques des concepts d'attentes du jugement vicariant de l'exercice de contrôle orientant, mobilisé dans l'analyse de la construction des choix d'OSP des apprenants-décideurs en contexte d'apprentissage-orientation. Adaptation envisagée dans le cadre de l'étude doctorale.

## Annexe 35a

Catégorie modale	Instance de validation	Direction d'ajustement	type de jugement
aléthique	réel	descriptive	jugement de réalité présenté comme objectif
épistémique	subjectivité	descriptive	jugement de réalité subjectif
appréciative	subjectivité	mixte	<b>jugement de valeur subjectif : désirable / indésirable</b>
axiologique	institution	mixte	<b>jugement de valeur institutionnel : louable / blâmable</b>
boulique	subjectivité	injonctive	jugement injonctif subjectif : expression d'une volonté, d'un refus
déontique	institution	injonctive	jugement injonctif institutionnel : expression d'une obligation, permission, interdiction

Les catégories modales et les types de jugements selon la conceptualisation tripartite de Gosselin (2017).

## Annexe 35b

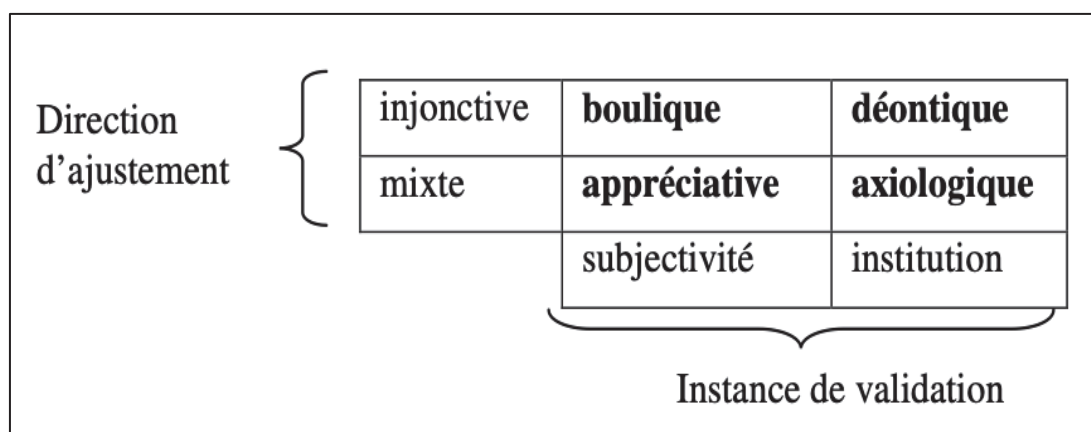

Relations de proximité conceptuelle entre catégories modales selon Gosselin (2017).



## Annexe 36

Attentes de Contrôle (AC)	
Attentes d'Efficacité (AE)	
Attentes d'Efficacité Personnelle (AEP)	
AEP jugement épistémique (auto et hétéro)	Exprime la probabilité de « être capable d'adopter ce comportement »
AEP jugement appréciatif (auto et hétéro)	Exprime la probabilité de « prendre du plaisir à être capable d'adopter ce comportement »
AEP jugement axiologique (auto et hétéro)	Exprime la probabilité de « être capable de d'adopter ce comportement ou le plaisir qui découle de cette capacité sont une bonne chose »
Attentes d'Efficacité du Comportement (AEC)	
AEP jugement épistémique (auto et hétéro)	Exprime la probabilité de « ce comportement est efficace pour atteindre cet objectif / performance »
AEP jugement appréciatif (auto et hétéro)	Exprime la probabilité de « prendre du plaisir à adopter / pratiquer ce comportement efficace »
AEP jugement axiologique (auto et hétéro)	Exprime la probabilité de « ce comportement ou le plaisir de sa pratique sont une bonne chose »
Attentes d'Utilités (AU)	
Attentes d'Utilité du Comportement (AUC)	
AUC jugement épistémique (auto et hétéro)	Exprime la probabilité de « réussir cet objectif ou la performance sert l'obtention de cette conséquence / résultat »
AEP jugement axiologique (auto et hétéro)	Exprime la probabilité de « obtenir cette conséquence / résultat est une bonne chose »
Attentes d'Utilité Personnelle (AUP)	
AEP jugement appréciatif (auto et hétéro)	Exprime la probabilité de « prendre du plaisir à obtenir cette conséquence / résultat »
AEP jugement axiologique (auto et hétéro)	Exprime la probabilité de « prendre du plaisir à obtenir cette conséquence / résultat est une bonne chose »

Dimensions des jugements qui caractérisent les attributs des concepts d'attentes du jugement vicariant de l'exercice de contrôle, au prisme des catégories modales de la linguistique selon Gosselin (2017). Adaptation envisagée dans le cadre de l'étude doctorale.

## **Annexe 37**

Je crois que je peux réussir dans cette formation  
Je crois être en décalage avec certains aspects de cette formation  
Je crois que je peux avoir de bons résultats dans cette formation  
Je me sens incapable de faire face à toutes les exigences de cette formation  
Je crois être capable de résoudre les difficultés que me pose cette formation  
Je crois avoir des difficultés pour mettre en œuvre toutes mes capacités dans cette formation  
Je crois que je peux m'adapter aux contraintes de cette formation  
Je crois que cette formation me demande trop d'efforts

Échelle de Mesure du SEP (ÉMSEP) de la TSC relatif à une formation donnée en cours de réalisation selon Vonthron et Mayre (2007)

## Annexe 38

*Pourquoi suivez-vous cette formation ?*

- 1 Parce qu'elle va me permettre de gagner davantage.
- 2 Parce que ce type de formation fait partie intégrante de moi.
- 3 Parce que j'éprouve du plaisir et de la satisfaction à apprendre de nouvelles choses.
- 4 Parce que selon moi elle va m'aider dans la poursuite de ma carrière (ou pour ma future carrière).
- 5 Honnêtement, je ne le sais pas ; j'ai vraiment l'impression de perdre mon temps en formation.
- 6 Pour me prouver à moi-même que je suis capable de suivre cette formation.
- 7 Pour pouvoir décrocher un emploi plus important.
- 8 Pour le plaisir que j'ai à découvrir de nouvelles choses jamais vues auparavant.
- 9 Parce qu'éventuellement cela va me permettre de travailler dans un domaine que j'aime.
- 10 J'ai déjà eu de bonnes raisons de suivre cette formation, mais maintenant je me demande si je devrais continuer à y aller.
- 11 Parce que cette formation me ressemble.
- 12 Parce que le fait de réussir cette formation me permet de me sentir important à mes propres yeux.
- 13 Parce que je veux pouvoir faire "la belle vie" plus tard.
- 14 Pour le plaisir d'en savoir plus long sur des sujets qui m'intéressent.
- 15 Parce que cela va m'aider dans le développement de ma carrière professionnelle.
- 16 Je ne parviens pas à voir pourquoi je suis cette formation et franchement je m'en fous pas mal.
- 17 Parce que cette formation est une partie de ce que je suis.
- 18 Pour me prouver que je suis une personne intelligente.
- 19 Pour avoir un meilleur salaire plus tard.
- 20 Parce que cette formation va me permettent de continuer à en apprendre sur une foule de choses qui m'intéressent.
- 21 Parce que je crois que cette formation va augmenter mon potentiel au travail.
- 22 Je ne le sais pas ; je ne parviens pas à comprendre pourquoi.
- 23 Parce que je veux me prouver à moi-même que je suis capable de réussir cette formation.
- 24 Parce que cette formation est une expression de moi-même.

Codification :

- Motivation intrinsèque à la connaissance (ÉMFA-MIC) : items 3, 8, 14, 20
- Motivation extrinsèque – intégrée (ÉMFA-Intégrée) : items 2, 11, 17, 24
- Motivation extrinsèque – identifiée (ÉMFA-Identifiée) : items 4, 9, 15, 21
- Motivation extrinsèque – introjectée (ÉMFA-Introjectée) : items 6, 12, 18, 23
- Motivation extrinsèque – régulation externe (ÉMFA-Externe) : items 1, 7, 13, 19
- Amotivation (ÉMFA-AM) : items 5, 10, 16, 22

Échelle de mesure de la Motivation en Formation des Adultes (EMFA-24) selon Fenouillet, et al. (2015)

## Annexe 39

**AEP : Jugements épistémiques (E), appréciatifs (A), de dimensions hédoniques (h) ou eudémonique (e), et items inversés (\*), reliés à l'efficacité perçue (capacité) de soi en contexte à venir (capacité de soi à adopter une méthode ou un comportement efficace)**

*Si je choisis de poursuivre mes études en STS, alors, il est probable que...*

Je sois capable de réussir dans cette formation E  
 J'obtiens de bons résultats dans cette formation E  
 Je sois capable de résoudre les difficultés de cette formation E  
 Je puisse m'adapter aux contraintes de cette formation E  
 Cette formation me demande trop d'efforts \*E  
 Je sois en décalage avec certains aspects de cette formation \*E  
 Je sois incapable de faire face à toutes les exigences de cette formation \*E  
 J'aie des difficultés pour mettre en œuvre toutes mes capacités dans cette formation \*E  
 Surmonter les difficultés de cette formation soit stimulant pour moi Ae  
 Me sentir compétent dans cette formation soit important pour moi Ae  
 Réussir les activités de cette formation ne m'intéresse pas \*Ae  
 Réussir les activités de cette formation soit une source de plaisir pour moi Ah  
 Obtenir de bons résultats dans cette formation me rend heureux Ah  
 Fournir les efforts demandés dans cette formation soit ennuyeux pour moi \*Ah

**AEC : Jugements épistémiques (E), appréciatifs (A), hédonique (h) ou eudémonique (e), et items inversés (\*), reliés à l'efficacité perçue des moyens (à amener au résultat)**

*Si je choisis de poursuivre mes études en STS, alors, il est probable que...*

Je puisse acquérir un meilleur savoir-faire professionnel E  
 J'aie de meilleures habiletés professionnelles E  
 Je devienne bon dans le domaine professionnel E  
 J'augmente mes capacités professionnelles E  
 J'aie plus de connaissances professionnelles E  
 Cette formation soit stimulante pour moi Ae  
 Cette formation m'intéresse Ae  
 Je perde mon temps sur le plan professionnel \* Ae  
 Les activités de cette formation me captivent Ae  
 Les activités de cette formation soient attrayantes pour moi Ah  
 Les activités de cette formation me plaisent Ah  
 Les activités de cette formation soient ennuyeuses pour moi \* Ah

**AUC : Jugements épistémiques (E) affectif (A), hédonique (h) ou eudémonique (e), et items inversés (\*), reliés à l'utilité du résultat qui découle de la réussite**

*Si je choisis de poursuivre mes études en STS, alors, il est probable que...*

Je me sente plus compétent professionnellement Ee  
 Je puisse m'épanouir professionnellement Ee

Je puisse m'épanouir dans la vie grâce à mon travail Ee  
J'évolue plus facilement dans ma carrière professionnelle Ee  
Je trouve plus facilement du travail Uh  
Je puisse occuper le poste qui me plaît Eh  
Je gagne plus d'argent dans ma carrière professionnelle Eh  
Je me sente plus libre dans ma carrière Eh  
Cela m'apporte du plaisir Ah  
Je me sente plus heureux Ah  
Cela m'apporte beaucoup de fierté Ah

**AUP : Jugements affectif (A), hédonique (h) ou eudémonique (e), et items inversés (\*), reliés à la valuation de l'utilité du résultat pour soi (intégration ou centralité au soi)**

*Si je choisis de poursuivre mes études en STS, alors, il est probable que...*

Évoluer facilement dans ma carrière professionnelle soit important pour moi Ah  
Trouver facilement du travail soit une priorité pour moi Ah  
Exercer un travail qui me plaît soit une priorité pour moi Ah  
Gagner plus d'argent dans ma carrière soit essentiel pour moi Ah  
Me sentir libre dans mon travail soit important pour moi Ae  
Me sentir compétent dans mon travail soit important pour moi Ae  
S'épanouir professionnellement soit essentiel pour moi Ae  
S'épanouir dans la vie grâce à mon métier soit important pour moi Ae

---

Échelle de Mesure des Attentes de Résultat ou ÉMAR « brute » pour ses dimensions égocentrées ou autodéterminées de l'exercice de contrôle orientant.

## Annexe 40

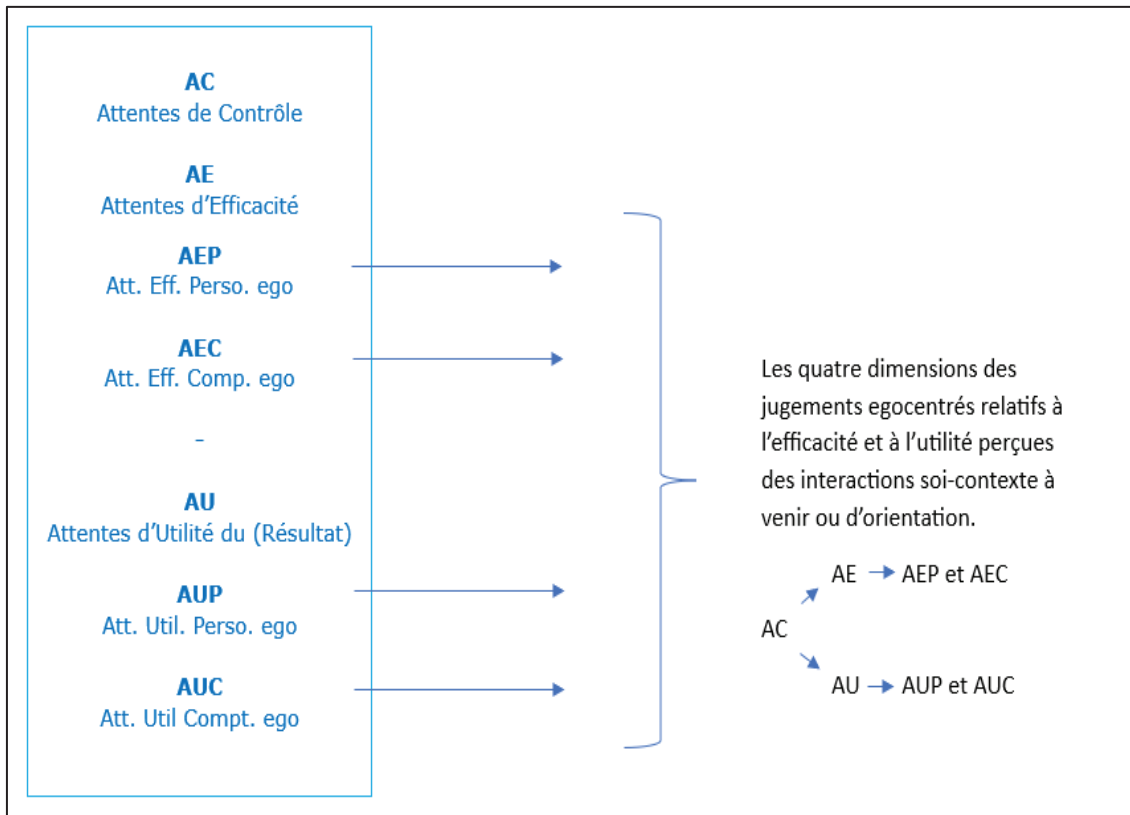

Les dimensions égocentrées ou autodéterminées de l'exercice de contrôle agentique et motivationnel de la TSC mobilisée pour analyser la construction des choix d'OSP.

# Annexe 41

## QUESTIONNAIRE ELABORE DANS LE CADRE DU TRAVAIL DOCTORAL

### TEXTE INTRODUCTIF DU QUESTIONNAIRE :

Cher(e)s apprenant(e)s de terminale,

Nous sommes chercheurs en Sciences de l'Éducation à l'Université de Lyon2-St Étienne, et nous étudions les choix d'orientation post-bac des apprenants de l'enseignement agricole.

En répondant à ce questionnaire, vous allez nous aider à mieux comprendre la construction de votre choix d'orientation, et améliorer à terme l'accompagnement à l'orientation des apprenants.

Les apprenants participent volontairement à cette enquête qui est anonyme, et le traitement de ses résultats sera confidentiel. Il n'y a aucun lien entre cette enquête et vos vœux d'orientation *Parcoursup*. Les résultats pourront être diffusés dans le cadre de publications scientifiques.

Il vous faut environ 10 minutes pour répondre aux questions, et il est essentiel de répondre avec sincérité et précision. Vous pourriez avoir l'impression que certaines questions se répètent, mais chaque réponse est importante.

Si vous avez des questions sur cette étude, vous pouvez contacter les responsables par mail : [alexandra.leyrit@univ-st-etienne.fr](mailto:alexandra.leyrit@univ-st-etienne.fr) ; [thierry.michalot@univ-st-etienne.fr](mailto:thierry.michalot@univ-st-etienne.fr) ; [ghislain.favergeat@univ-st-etienne.fr](mailto:ghislain.favergeat@univ-st-etienne.fr).

Encore merci par avance pour votre aide précieuse.

*Il y a 36 questions dans ce questionnaire*

### PARTIE 1/3 : EMAR

#### TEXTE INTRODUCTIF DE L'EMAR :

En tant qu'apprenant(e) de terminale, vous devez faire cette année un choix d'orientation. Parmi ces choix, le Brevet de Technicien Supérieur (BTS), est une formation qui permet aux bacheliers de votre filière de poursuivre leurs études dans l'enseignement supérieur.

Nous aimerions savoir ce que vous pensez de cette formation et comment vous vous positionnez par rapport à cette formation, qu'elle fasse partie de vos choix d'orientation après le bac ou pas.

Pour cela, en pensant au BTS, indiquez pour chaque question qui va suivre, si vous vous sentez en accord ou en désaccord avec les énoncés suivants : de 1 = " pas du tout d'accord " à 10 = " totalement d'accord "

*Une ligne = une question = une case à cocher.*

#### EMAR

[AEP] Jugements épistémologique et affectif (hédonique et eudémonique) reliés à l'efficacité perçue (capacité) de soi en contexte à venir (capacité de soi à adopter une méthode ou un comportement efficace)

*Si je choisis de poursuivre mes études en STS, alors, il est probable que...*

*1 : pas du tout d'accord à 7 : totalement d'accord*

	1	2	3	4	5	6	7
Je sois capable de réussir dans cette formation E	<input type="radio"/>	<input type="radio"/>	<input type="radio"/>	<input type="radio"/>	<input type="radio"/>	<input type="radio"/>	<input type="radio"/>
Réussir les activités de cette formation soit une source de plaisir pour moi AH	<input type="radio"/>	<input type="radio"/>	<input type="radio"/>	<input type="radio"/>	<input type="radio"/>	<input type="radio"/>	<input type="radio"/>
Je sois en décalage avec certains aspects de cette formation *E	<input type="radio"/>	<input type="radio"/>	<input type="radio"/>	<input type="radio"/>	<input type="radio"/>	<input type="radio"/>	<input type="radio"/>
Obtenir de bons résultats dans cette formation me rende heureux AH	<input type="radio"/>	<input type="radio"/>	<input type="radio"/>	<input type="radio"/>	<input type="radio"/>	<input type="radio"/>	<input type="radio"/>
J'obtiens de bons résultats dans cette formation E	<input type="radio"/>	<input type="radio"/>	<input type="radio"/>	<input type="radio"/>	<input type="radio"/>	<input type="radio"/>	<input type="radio"/>
Fournir les efforts demandés dans cette formation soit ennuyeux pour moi *AH	<input type="radio"/>	<input type="radio"/>	<input type="radio"/>	<input type="radio"/>	<input type="radio"/>	<input type="radio"/>	<input type="radio"/>
Je sois incapable de faire face à toutes les exigences de cette formation *E	<input type="radio"/>	<input type="radio"/>	<input type="radio"/>	<input type="radio"/>	<input type="radio"/>	<input type="radio"/>	<input type="radio"/>
Surmonter les difficultés de cette formation soit stimulant pour moi AE	<input type="radio"/>	<input type="radio"/>	<input type="radio"/>	<input type="radio"/>	<input type="radio"/>	<input type="radio"/>	<input type="radio"/>
Je sois capable de résoudre les difficultés de cette formation E	<input type="radio"/>	<input type="radio"/>	<input type="radio"/>	<input type="radio"/>	<input type="radio"/>	<input type="radio"/>	<input type="radio"/>
Me sentir compétent dans cette formation soit important pour moi AE	<input type="radio"/>	<input type="radio"/>	<input type="radio"/>	<input type="radio"/>	<input type="radio"/>	<input type="radio"/>	<input type="radio"/>
J'ai des difficultés pour mettre en œuvre toutes mes capacités dans cette formation *E	<input type="radio"/>	<input type="radio"/>	<input type="radio"/>	<input type="radio"/>	<input type="radio"/>	<input type="radio"/>	<input type="radio"/>
Réussir les activités de cette formation ne m'intéresse pas *AE	<input type="radio"/>	<input type="radio"/>	<input type="radio"/>	<input type="radio"/>	<input type="radio"/>	<input type="radio"/>	<input type="radio"/>
Je puisse m'adapter aux contraintes de cette formation E	<input type="radio"/>	<input type="radio"/>	<input type="radio"/>	<input type="radio"/>	<input type="radio"/>	<input type="radio"/>	<input type="radio"/>

	1	2	3	4	5	6	7
Cette formation me demande trop d'efforts *E	<input type="radio"/>	<input type="radio"/>	<input type="radio"/>	<input type="radio"/>	<input type="radio"/>	<input type="radio"/>	<input type="radio"/>

**[AEC] Jugements épistémologique et affectif (hédonique et eudémonique) reliés à l'efficacité perçue des moyens (à amener au résultat)**

*Si je choisis de poursuivre mes études en STS, alors, il est probable que...*

*1 : pas du tout d'accord à 7 : totalement d'accord*

	1	2	3	4	5	6	7
Je devienne bon dans le domaine professionnel E	<input type="radio"/>	<input type="radio"/>	<input type="radio"/>	<input type="radio"/>	<input type="radio"/>	<input type="radio"/>	<input type="radio"/>
Les activités de cette formation me plaisent AH	<input type="radio"/>	<input type="radio"/>	<input type="radio"/>	<input type="radio"/>	<input type="radio"/>	<input type="radio"/>	<input type="radio"/>
Je puisse acquérir un meilleur savoir-faire professionnel E	<input type="radio"/>	<input type="radio"/>	<input type="radio"/>	<input type="radio"/>	<input type="radio"/>	<input type="radio"/>	<input type="radio"/>
Les activités de cette formation soient attrayantes pour moi AE ?	<input type="radio"/>	<input type="radio"/>	<input type="radio"/>	<input type="radio"/>	<input type="radio"/>	<input type="radio"/>	<input type="radio"/>
J'aie de meilleures habiletés professionnelles E	<input type="radio"/>	<input type="radio"/>	<input type="radio"/>	<input type="radio"/>	<input type="radio"/>	<input type="radio"/>	<input type="radio"/>
Les activités de cette formation soient ennuyeuses pour moi * AH	<input type="radio"/>	<input type="radio"/>	<input type="radio"/>	<input type="radio"/>	<input type="radio"/>	<input type="radio"/>	<input type="radio"/>
J'augmente mes capacités professionnelles E	<input type="radio"/>	<input type="radio"/>	<input type="radio"/>	<input type="radio"/>	<input type="radio"/>	<input type="radio"/>	<input type="radio"/>
Cette formation soit stimulante pour moi AE	<input type="radio"/>	<input type="radio"/>	<input type="radio"/>	<input type="radio"/>	<input type="radio"/>	<input type="radio"/>	<input type="radio"/>
J'aie plus de connaissances professionnelles E	<input type="radio"/>	<input type="radio"/>	<input type="radio"/>	<input type="radio"/>	<input type="radio"/>	<input type="radio"/>	<input type="radio"/>
Cette formation m'intéresse AE	<input type="radio"/>	<input type="radio"/>	<input type="radio"/>	<input type="radio"/>	<input type="radio"/>	<input type="radio"/>	<input type="radio"/>
Je perde mon temps sur le plan professionnel * AE	<input type="radio"/>	<input type="radio"/>	<input type="radio"/>	<input type="radio"/>	<input type="radio"/>	<input type="radio"/>	<input type="radio"/>
Les activités de cette formation me captivent AE	<input type="radio"/>	<input type="radio"/>	<input type="radio"/>	<input type="radio"/>	<input type="radio"/>	<input type="radio"/>	<input type="radio"/>

**[AUR] Jugements épistémologique et affectif (Hédonique et Eudémonique) relié à l'utilité du résultat qui découle de la réussite**

*Si je choisis de poursuivre mes études en STS, alors, il est probable que...*

*1 : pas du tout d'accord à 7 : totalement d'accord*

	1	2	3	4	5	6	7
Cela m'apporte du plaisir UH	<input type="radio"/>	<input type="radio"/>	<input type="radio"/>	<input type="radio"/>	<input type="radio"/>	<input type="radio"/>	<input type="radio"/>
Je me sente plus heureux UH	<input type="radio"/>	<input type="radio"/>	<input type="radio"/>	<input type="radio"/>	<input type="radio"/>	<input type="radio"/>	<input type="radio"/>
Cela m'apporte beaucoup de fierté UE	<input type="radio"/>	<input type="radio"/>	<input type="radio"/>	<input type="radio"/>	<input type="radio"/>	<input type="radio"/>	<input type="radio"/>
J'évolue plus facilement dans ma carrière professionnelle UE	<input type="radio"/>	<input type="radio"/>	<input type="radio"/>	<input type="radio"/>	<input type="radio"/>	<input type="radio"/>	<input type="radio"/>
Je trouve plus facilement du travail UE	<input type="radio"/>	<input type="radio"/>	<input type="radio"/>	<input type="radio"/>	<input type="radio"/>	<input type="radio"/>	<input type="radio"/>
Je puisse occuper le poste qui me plaît UH	<input type="radio"/>	<input type="radio"/>	<input type="radio"/>	<input type="radio"/>	<input type="radio"/>	<input type="radio"/>	<input type="radio"/>
Je gagne plus d'argent dans ma carrière professionnelle UH	<input type="radio"/>	<input type="radio"/>	<input type="radio"/>	<input type="radio"/>	<input type="radio"/>	<input type="radio"/>	<input type="radio"/>
Je me sente plus libre dans ma carrière UE	<input type="radio"/>	<input type="radio"/>	<input type="radio"/>	<input type="radio"/>	<input type="radio"/>	<input type="radio"/>	<input type="radio"/>
Je me sente plus compétent professionnellement UE	<input type="radio"/>	<input type="radio"/>	<input type="radio"/>	<input type="radio"/>	<input type="radio"/>	<input type="radio"/>	<input type="radio"/>
Je puisse m'épanouir professionnellement UE	<input type="radio"/>	<input type="radio"/>	<input type="radio"/>	<input type="radio"/>	<input type="radio"/>	<input type="radio"/>	<input type="radio"/>
Je puisse m'épanouir dans la vie grâce à mon travail UE	<input type="radio"/>	<input type="radio"/>	<input type="radio"/>	<input type="radio"/>	<input type="radio"/>	<input type="radio"/>	<input type="radio"/>

**[AUR] Jugements valuation/pondération de la proximité de l'objectif avec le soi (valeur hédonique/matérielle ou eudémonique/développementale pour soi de l'utilité.**

*Si je choisis de poursuivre mes études en STS, alors, il est probable que...*

*1 : pas du tout d'accord à 7 : totalement d'accord*

	1	2	3	4	5	6	7
Évoluer facilement dans ma carrière professionnelle soit important pour moi UH	<input type="radio"/>	<input type="radio"/>	<input type="radio"/>	<input type="radio"/>	<input type="radio"/>	<input type="radio"/>	<input type="radio"/>
Trouver facilement du travail soit une priorité pour moi UH	<input type="radio"/>	<input type="radio"/>	<input type="radio"/>	<input type="radio"/>	<input type="radio"/>	<input type="radio"/>	<input type="radio"/>
Exercer un travail qui me plaît soit une priorité pour moi UH	<input type="radio"/>	<input type="radio"/>	<input type="radio"/>	<input type="radio"/>	<input type="radio"/>	<input type="radio"/>	<input type="radio"/>
Gagner plus d'argent dans ma carrière soit essentiel pour moi UH	<input type="radio"/>	<input type="radio"/>	<input type="radio"/>	<input type="radio"/>	<input type="radio"/>	<input type="radio"/>	<input type="radio"/>
Me sentir libre dans mon travail soit important pour moi UE	<input type="radio"/>	<input type="radio"/>	<input type="radio"/>	<input type="radio"/>	<input type="radio"/>	<input type="radio"/>	<input type="radio"/>
Me sentir compétent dans mon travail soit important pour moi UE	<input type="radio"/>	<input type="radio"/>	<input type="radio"/>	<input type="radio"/>	<input type="radio"/>	<input type="radio"/>	<input type="radio"/>
S'épanouir professionnellement soit essentiel pour moi UE	<input type="radio"/>	<input type="radio"/>	<input type="radio"/>	<input type="radio"/>	<input type="radio"/>	<input type="radio"/>	<input type="radio"/>
S'épanouir dans la vie grâce à mon métier soit important pour moi UE	<input type="radio"/>	<input type="radio"/>	<input type="radio"/>	<input type="radio"/>	<input type="radio"/>	<input type="radio"/>	<input type="radio"/>

**PARTIE 2/3 : PARCOURSUP**

*(Ordre de Lime Survey imposé lors de la passation donc conservé pour le recodage)*

**Votre choix d'orientation après le bac**

**5 [P1] L'année prochaine, je souhaite en priorité :**



- 1  Poursuivre mes études dans l'enseignement supérieur après mon bac
- 2  Reprendre mes études dans l'enseignement secondaire, un autre organisme ou une autre institution (réorientation)
- 3  Redoubler pour avoir un meilleur dossier
- 4  Aller travailler, m'insérer professionnellement après mon bac

6 [P2] J'ai actuellement un dossier Parcoursup ouvert :

- 1  OUI
- 2  NON

7 [P3] J'ai fait ce dossier Parcoursup dans l'intention de :

- 1  Poursuivre mes études en BTS après mon bac.
- 2  Poursuivre mes études à l'université après mon bac (Licence, BUT, DU, PASS, LAS)
- 3  Poursuivre mes études en classe préparatoire, école d'ingénieur ou vétérinaire après mon bac
- 4  Poursuivre mes études en école spécialisée après mon bac (santé, armée, art, cinéma, audiovisuel)
- 5  Me réorienter dans le secondaire, et j'ai besoin d'un dossier Parcoursup pour cela
- 6  Redoubler, et j'ai besoin d'un dossier Parcoursup pour cela

8 [P4] J'indique le nom précis de la formation que je désire obtenir l'année prochaine :

9 [P5] J'indique le nom précis de l'activité (professionnelle ou de formation) que je désire exercer à la rentrée prochaine :

10 [P6] J'ai choisi de poursuivre mes études l'année prochaine pour :

Veillez sélectionner **une seule** des propositions suivantes :

- 1  J'ai l'intention de suivre cette formation jusqu'à l'obtention du diplôme
- 2  J'attends une autre opportunité, et je ne suis pas certain de suivre cette formation jusqu'au bout (âge nécessaire pour s'installer, autre demande ou projet en attente.)

11 [P7] J'indique avec mes mots quelle est la raison pour laquelle je risque de quitter la formation avant l'obtention du diplôme :

### PARTIE 3/3 : PARCOURSUP

#### DONNEE FAMILLE

12 [DP1] J'indique la profession de mon père :

- 1  Agriculteur-exploitant à son compte
- 2  Artisan, commerçant ou chef d'entreprise à son compte
- 3  Libéral à son compte, professeur dans le secondaire ou le supérieur, responsable de service dans la fonction publique ou privée : ingénieur, responsable commercial
- 4  Professeur des écoles, technicien dans la fonction publique ou privé : commercial, agent de maîtrise, contremaître
- 5  Employé dans le publique ou privé : policier, militaire, agent de service, agent administratif, employé auprès des personnes
- 6  Ouvrier qualifié ou non qualifié de l'industrie, de l'artisanat, ou de l'agriculture, chauffeur, manutentionnaire, ou livreur.
- 7  Retraité
- 8  Autre ou sans activité
- 9  Père décédé

13 [DP2] J'indique avec mes mots la profession de mon père :

14 [DP3] J'indique le niveau de diplôme de mon père :

Veillez sélectionner **une seule** des propositions suivantes :

- 1  Brevet-CAP-BEP
- 2  BAC
- 3  Études supérieures
- 4  Autre, ou pas de diplôme

15 [DP4] J'indique le niveau d'études supérieures de mon père :

Veillez sélectionner **une seule** des propositions suivantes

- 1  BAC+2 : BTS-DEUG-DUT-BUT-DEUST
- 2  BAC+3 ou plus (Licence-Master-Doctorat-Ingénieur-architecte...)

16 [DM4] J'indique la profession de ma mère :

Veillez sélectionner **une seule** des propositions suivantes :

- 1  Agriculteur-exploitant à son compte
- 2  Artisan, commerçant ou chef d'entreprise à son compte
- 3  Libéral à son compte, professeur dans le secondaire ou le supérieur, responsable de service dans la fonction publique ou privée : ingénieur, responsable commercial
- 4  Professeur des écoles, technicien dans la fonction publique ou privé : commercial, agent de maîtrise, contremaître
- 5  Employé dans le publique ou privé : policier, militaire, agent de service, agent administratif, employé auprès des personnes
- 6  Ouvrier qualifié ou non qualifié de l'industrie, de l'artisanat, ou de l'agriculture, chauffeur, manutentionnaire, ou livreur.
- 7  Retraité
- 8  Autre ou sans activité
- 9  Mère décédée

**17 [DM5] J'indique avec mes mots la profession de ma mère :**

**18 [DM6] J'indique le niveau de diplôme de ma mère :**

Veillez sélectionner **une seule** des propositions suivantes :

- 1  Brevet-CAP-BEP
- 2  BAC
- 3  Études supérieures
- 4  Autre, ou pas de diplôme

**19 [DM7] J'indique le niveau d'études supérieures de ma mère :**

Veillez sélectionner **une seule** des propositions suivantes :

- 1  BAC+2 : BTS-DEUG-DUT-BUT-DEUST
- 2  BAC+3 ou plus (Licence-Master-Doctorat-Ingénieur-Architecte...)

#### DONNEES ELEVE

**20 [E1] Je suis scolarisé dans un établissement :**

Veillez sélectionner **une seule** des propositions suivantes :

- 1  Public de l'éducation nationale
- 2  Public de l'enseignement agricole
- 3  Privé de l'éducation nationale
- 4  Privé de l'enseignement agricole
- 5  En Maison Familiale Rurale
- 6  Autre ou je ne sais pas

**21 [E2] J'indique avec précision le nom de mon établissement :**

Veillez écrire votre réponse ici :

**22 [E3] J'indique le département dans lequel se situe mon établissement :**

Veillez sélectionner **une seule** des propositions suivantes :

- |  |  |   |
|--|--|---|
| • <input type="radio"/> Ain (01)                     | • <input type="radio"/> Cher (18)          | • <input type="radio"/> Hérault (34)          |
| • <input type="radio"/> Aisne (02)                   | • <input type="radio"/> Corrèze (19)       | • <input type="radio"/> Ile et Vilaine (35)   |
| • <input type="radio"/> Allier (03)                  | • <input type="radio"/> Corse du Sud (2A)  | • <input type="radio"/> Indre (36)            |
| • <input type="radio"/> Alpes de Haute Provence (04) | • <input type="radio"/> Haute Corse (2B)   | • <input type="radio"/> Indre et Loire (37)   |
| • <input type="radio"/> Hautes Alpes (05)            | • <input type="radio"/> Côte d'Or (21)     | • <input type="radio"/> Isère (38)            |
| • <input type="radio"/> Alpes Maritime (06)          | • <input type="radio"/> Côtes d'Armor (22) | • <input type="radio"/> Jura (39)             |
| • <input type="radio"/> Ardèche (07)                 | • <input type="radio"/> Creuse (23)        | • <input type="radio"/> Landes (40)           |
| • <input type="radio"/> Ardennes (08)                | • <input type="radio"/> Dordogne (24)      | • <input type="radio"/> Loir et Cher (41)     |
| • <input type="radio"/> Ariège (09)                  | • <input type="radio"/> Doubs (25)         | • <input type="radio"/> Loire (42)            |
| • <input type="radio"/> Aube (10)                    | • <input type="radio"/> Drôme (26)         | • <input type="radio"/> Haute Loire (43)      |
| • <input type="radio"/> Aude (11)                    | • <input type="radio"/> Eure (27)          | • <input type="radio"/> Loire Atlantique (44) |
| • <input type="radio"/> Aveyron (12)                 | • <input type="radio"/> Eure et Loir (28)  | • <input type="radio"/> Loiret (45)           |
| • <input type="radio"/> Bouches du Rhône (13)        | • <input type="radio"/> Finistère (29)     | • <input type="radio"/> Lot (46)              |
| • <input type="radio"/> Calvados (14)                | • <input type="radio"/> Gard (30)          | • <input type="radio"/> Lot et Garonne (47)   |
| • <input type="radio"/> Cantal (15)                  | • <input type="radio"/> Haute Garonne (31) | • <input type="radio"/> Lozère (48)           |
| • <input type="radio"/> Charente (16)                | • <input type="radio"/> Gers (32)          | • <input type="radio"/> Maine et Loire (49)   |
| • <input type="radio"/> Charente Maritime (17)       | • <input type="radio"/> Gironde (33)       | • <input type="radio"/> Manche (50)           |

- Marne (51)
- Haute Marne (52)
- Mayenne (53)
- Meurthe et Moselle (54)
- Meuse (55)
- Morbihan (56)
- Moselle (57)
- Nièvre (58)
- Nord (59)
- Oise (60)
- Orne (61)
- Pas de Calais (62)
- Puy de Dôme (63)
- Pyrénées Atlantiques (64)
- Hautes Pyrénées (65)
- Pyrénées Orientales (66)
- Bas Rhin (67)
- Haut Rhin (68)
- Rhône (69)
- Haute Saône (70)
- Saône et Loire (71)
- Sarthe (72)
- Savoie (73)
- Haute Savoie (74)
- Paris (75)
- Seine Maritime (76)
- Seine et Marne (77)
- Yvelines (78)
- Deux Sèvres (79)
- Somme (80)
- Tarn (81)
- Tarn et Garonne (82)
- Var (83)
- Vaucluse (84)
- Vendée (85)
- Vienne (86)
- Haute Vienne (87)
- Vosges (88)
- Yonne (89)
- Territoire de Belfort (90)
- Essonne (91)
- Haut de Seine (92)
- Seine Saint Denis (93)
- Val de Marne (94)
- Val d'Oise (95)
- Guadeloupe (971)
- Martinique (972)
- Guyane (973)
- La Réunion (974)
- Mayotte (976)

**23 [E4] J'indique la région dans laquelle se situe mon établissement :**

Veillez sélectionner **une seule** des propositions suivantes :

- 1  Auvergne-Rhône-Alpes
- 2  Bourgogne-Franche-Comté
- 3  Bretagne
- 4  Centre-Val de Loire
- 5  Corse
- 6  Grand Est
- 7  Hauts-de-France
- 8  Île-de-France
- 9  Normandie
- 10  Nouvelle-Aquitaine
- 11  Occitanie
- 12  Pays de la Loire
- 13  Provence-Alpes-Côte d'Azur
- 14  Je ne connais pas la région dans laquelle mon établissement se situe

**24 [E5] Je suis âgé(e) de :**

Veillez sélectionner **une seule** des propositions suivantes :

- 1  15
- 2  16
- 3  17
- 4  18
- 5  19
- 6  20
- 7  21
- 8  22

**25 [E6] Je suis :**

Veillez sélectionner **une seule** des propositions suivantes :

- 1  Cisgenre fille : née (et assignée) fille à la naissance et je me sens fille aujourd'hui
- 2  Cisgenre garçon : né (et assigné) garçon à la naissance je me sens garçon aujourd'hui
- 3  Non genré(e) : assigné(e) fille à la naissance mais je me sens non genré(e) aujourd'hui
- 4  Non genré(e) : assigné garçon à la naissance mais je me sens non genré(e) aujourd'hui
- 5  Transgenre : assigné(e) fille à la naissance mais je me sens garçon aujourd'hui
- 6  Transgenre : assigné(e) garçon à la naissance mais je me sens fille aujourd'hui

**DONNEES SCOLARITE ELEVE**

**26 [E7] Je prépare un baccalauréat :**

Veillez sélectionner **une seule** des propositions suivantes :

- 1  Professionnel
- 2  Technologique
- 3  Général

**27 [E8] Ma moyenne générale sur l'année de terminale est d'environ : \***Veillez sélectionner **une seule** des propositions suivantes :

- |                           |                            |                            |
|---------------------------|----------------------------|----------------------------|
| • <input type="radio"/> 0 | • <input type="radio"/> 7  | • <input type="radio"/> 14 |
| • <input type="radio"/> 1 | • <input type="radio"/> 8  | • <input type="radio"/> 15 |
| • <input type="radio"/> 2 | • <input type="radio"/> 9  | • <input type="radio"/> 16 |
| • <input type="radio"/> 3 | • <input type="radio"/> 10 | • <input type="radio"/> 17 |
| • <input type="radio"/> 4 | • <input type="radio"/> 11 | • <input type="radio"/> 18 |
| • <input type="radio"/> 5 | • <input type="radio"/> 12 | • <input type="radio"/> 19 |
| • <input type="radio"/> 6 | • <input type="radio"/> 13 | • <input type="radio"/> 20 |

**28 [E9] Ma moyenne dans les matières générales sur l'année de terminale est d'environ :**Veillez sélectionner **une seule** des propositions suivantes :

- |                           |                            |                            |
|---------------------------|----------------------------|----------------------------|
| • <input type="radio"/> 0 | • <input type="radio"/> 7  | • <input type="radio"/> 14 |
| • <input type="radio"/> 1 | • <input type="radio"/> 8  | • <input type="radio"/> 15 |
| • <input type="radio"/> 2 | • <input type="radio"/> 9  | • <input type="radio"/> 16 |
| • <input type="radio"/> 3 | • <input type="radio"/> 10 | • <input type="radio"/> 17 |
| • <input type="radio"/> 4 | • <input type="radio"/> 11 | • <input type="radio"/> 18 |
| • <input type="radio"/> 5 | • <input type="radio"/> 12 | • <input type="radio"/> 19 |
| • <input type="radio"/> 6 | • <input type="radio"/> 13 | • <input type="radio"/> 20 |

**29 [E10] Ma moyenne dans les matières techniques ou professionnelles sur l'année de terminale est d'environ :**Veillez sélectionner **une seule** des propositions suivantes :

- |                           |                            |                            |
|---------------------------|----------------------------|----------------------------|
| • <input type="radio"/> 0 | • <input type="radio"/> 7  | • <input type="radio"/> 14 |
| • <input type="radio"/> 1 | • <input type="radio"/> 8  | • <input type="radio"/> 15 |
| • <input type="radio"/> 2 | • <input type="radio"/> 9  | • <input type="radio"/> 16 |
| • <input type="radio"/> 3 | • <input type="radio"/> 10 | • <input type="radio"/> 17 |
| • <input type="radio"/> 4 | • <input type="radio"/> 11 | • <input type="radio"/> 18 |
| • <input type="radio"/> 5 | • <input type="radio"/> 12 | • <input type="radio"/> 19 |
| • <input type="radio"/> 6 | • <input type="radio"/> 13 | • <input type="radio"/> 20 |

**30 [E11] Je suis actuellement en bac pro :**Veillez sélectionner **une seule** des propositions suivantes :

- 1 Service (transports ; logistique ; commerce ; gestion ; services aux personnes ; sanitaire et social...)
- 2 Production (génie civil ; construction ; matériaux ; mécanique ; carrosserie ; électricité...)
- 3 Agricole (productions agricoles ; gestion de l'exploitation, des espaces verts, des milieux naturels ; agroéquipements ; forêts ; laboratoire ; services aux personnes...)
- 4 Je ne sais pas

**31 [E12] J'indique avec précision le nom du bac pro que je prépare :****32 [E13] J'indique quel baccalauréat professionnel agricole je prépare :**Veillez sélectionner **une seule** des propositions suivantes :

- |   |  |
|---|--|
| • <input type="radio"/> 1 Agroéquipement  | • <input type="radio"/> 9 Forêt  |
| • <input type="radio"/> 2 Aménagements paysagers                                      | • <input type="radio"/> 10 Gestion des milieux naturels et de la faune |
| • <input type="radio"/> 3 Bio-industries de transformation                            | • <input type="radio"/> 11 Productions aquacoles                       |
| • <input type="radio"/> 4 Conduite et gestion de l'entreprise agricole                | • <input type="radio"/> 12 Services aux personnes et aux territoires   |
| • <input type="radio"/> 5 Conduite et gestion d'une entreprise du secteur canin/félin | • <input type="radio"/> 13 Technicien conseil vente en alimentation    |
| • <input type="radio"/> 6 Conduite et gestion de l'entreprise hippique                | • <input type="radio"/> 14 Technicien conseil vente en animalerie      |
| • <input type="radio"/> 7 Conduite et gestion de l'entreprise vitivinicole            | • <input type="radio"/> 15 Technicien conseil vente univers jardinerie |
| • <input type="radio"/> 8 Conduite de productions horticoles                          | • <input type="radio"/> 16 Technicien en expérimentation animale       |

**33 [E14] J'indique le baccalauréat technologique que je prépare :**Veillez sélectionner **une seule** des propositions suivantes :

- 1 Sciences et technologies de l'agronomie et du vivant (STAV)
- 2 Sciences et technologies de l'industrie et du développement durable (STI2D)
- 3 Sciences et technologies du design et des arts appliqués (STD2A)
- 4 Sciences et technologies du management et de la gestion (STMG)
- 5 Sciences et technologies de la santé et du social (ST2S)

- 6 Sciences et technologies de laboratoire (STL)
- 7 Sciences et techniques du théâtre, de la musique et de la danse (S2TMD)
- 8 Sciences et technologies de l'hôtellerie et de la restauration (STHR)

**34 [E15] Je suis scolarisé sous la forme :**

Veillez sélectionner **une seule** des propositions suivantes :

- 1 Initiale, en permanence à l'école avec des stages en entreprise
- 2 Par apprentissage, en alternance entre l'école et l'entreprise
- 3 Continue ou sous la forme de l'enseignement à domicile (CNED ou CNPR)
- 

**35 [E16] Concernant le bac général que je prépare, j'indique la première spécialité que j'ai choisie de suivre cette année en terminale :**

Veillez sélectionner **une seule** des propositions suivantes :

- |   |   |
|---|---|
| • <input type="radio"/> 1 Art                       | • <input type="radio"/> 7 Sciences et vie de la terre         |
| • <input type="radio"/> 2 Écologie                  | • <input type="radio"/> 8 Sciences de l'ingénieur             |
| • <input type="radio"/> 3 Histoire / Géographie     | • <input type="radio"/> 9 Sciences économiques                |
| • <input type="radio"/> 4 Littérature / Philosophie | • <input type="radio"/> 10 Physique chimie                    |
| • <input type="radio"/> 5 Mathématiques             | • <input type="radio"/> 11 Langues et littératures étrangères |
| • <input type="radio"/> 6 Numérique                 | • <input type="radio"/> 12 Langues et cultures de l'Antiquité |

**36 [E17] Concernant le bac général que je prépare, j'indique la deuxième spécialité que j'ai choisie de suivre cette année en terminale :**

Veillez sélectionner **une seule** des propositions suivantes :

- 1 Art
- 2 Écologie
- 3 Histoire / Géographie
- 4 Littérature / Philosophie
- 5 Mathématiques
- 6 Numérique
- 7 Sciences et vie de la terre
- 8 Sciences de l'ingénieur
- 9 Sciences économiques
- 10 Physique chimie
- 11 Langues et littératures étrangères
- 12 Langues et cultures de l'Antiquité
- 

*Merci beaucoup pour votre participation.  
Bonne orientation !*

---

Questionnaire d'enquête intégratif de l'ÉMAR « brute » conceptualisée dans le cadre du travail doctoral.

## Annexe 42a



Bilan exposé des réponses de la passation par le logiciel d'enquête LimeSurvey de l'Université de St Etienne.

## Annexe 42b

Récapitulatif de traitement des observations						
Observations						
Inclus			Exclu		Total	
	N	Pourcentage	N	Pourcentage	N	Pourcentage
Sujets	387	100,0%	0	0,0%	387	100,0%

Récapitulatif 1 de traitement des données, fourni par LimeSurvey.

## Annexe 42c

Récapitulatif de traitement des observations						
Observations						
Inclus			Exclu		Total	
	N	Pourcentage	N	Pourcentage	N	Pourcentage
Sujets	335	100,0%	0	0,0%	335	100,0%

Récapitulatif 2 de traitement des données fourni, par LimeSurvey.

## Annexe 43a

Types de preuves, basées sur...	Caractéristiques
<b>Le contenu</b>	Évaluation formalisée par des experts de l'ensemble des caractéristiques des items en référence à ce que le test prétend mesurer
<b>Les processus de réponse</b>	Évaluation de l'adéquation entre les caractéristiques visées par le test et de celles qui sont effectivement mises en œuvre par les répondants
<b>La structure interne</b>	Évaluation du degré de relation entre les items et les composantes du test définies par le modèle de référence
<b>Les relations avec d'autres variables</b>	Évaluation du degré de liaison des scores au test avec d'autres mesures externes au test
<b>Les conséquences du testing</b>	Évaluation des conséquences non souhaitées de l'application du test et de l'utilisation des scores

Synthèse des différents types de preuves de validité selon Roussel et Wacheux (2005, p. 165).

## Annexe 43b

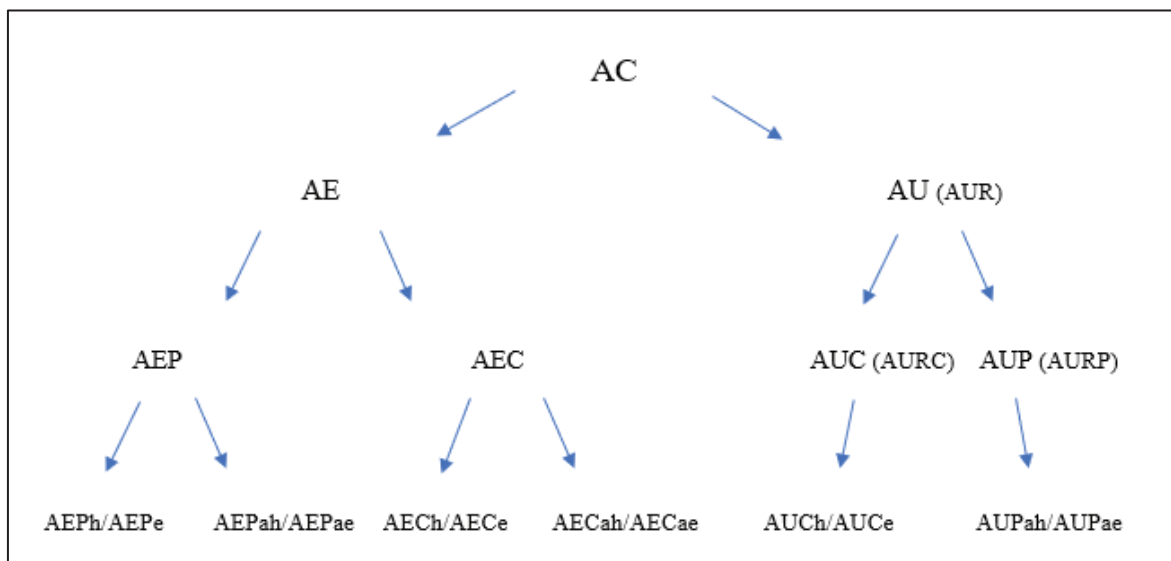

Structure des Attentes de Contrôle selon l'approche qualitative initiale de la TSCOSP (Bandura et al., 2009). Adaptation envisagée dans le cadre de l'étude doctorale.

## Annexe 44

Dimensions	Somme	Moyenne
<b>AEP</b>	<b>701</b>	<b>88</b>
AEPa	591	99
AEPah	298	99
AEPac	293	98
<b>AEC</b>	<b>646</b>	<b>108</b>
AECa	590	98
AECah	297	99
AECac	293	98
<b>AUR</b>	<b>1164</b>	<b>106</b>
AURa	646	108
AURh	617	103

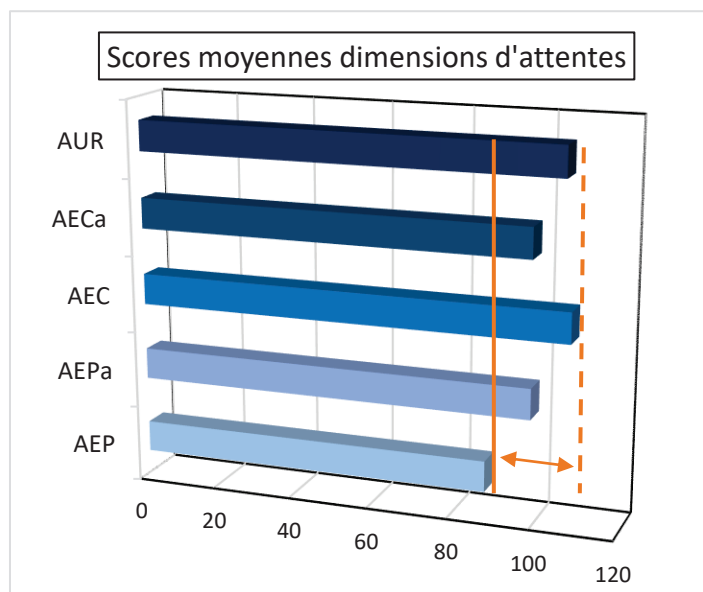

Scores (tableau et graphique) des paramètres centraux (sommés et moyennes) des dimensions d'attentes exprimées par la population de prétest.



## Annexe 45a

		Statistiques							
		AEP1	AEP2	AEP3	AEP4	AEP5	AEP6	AEP7	AEP8
N	Valide	19	19	19	19	19	19	19	19
	Manquant	0	0	0	0	0	0	0	0
Médiane		5,00	5,00	6,00	4,00	5,00	3,00	5,00	5,00
Ecart type		1,649	2,056	1,437	1,821	1,577	1,864	1,580	1,508
Variance		2,719	4,228	2,064	3,316	2,485	3,474	2,497	2,275
Asymétrie		-1,070	-,391	-1,542	,252	-,624	,377	-,946	-,335
Erreur standard d'asymétrie		,524	,524	,524	,524	,524	,524	,524	,524
Kurtosis		,540	-1,049	3,094	-,680	-,141	-1,459	,869	-,868
Erreur standard de Kurtosis		1,014	1,014	1,014	1,014	1,014	1,014	1,014	1,014
Plage		6	6	6	6	6	5	6	5
Minimum		1	1	1	1	1	2	1	2
Maximum		7	7	7	7	7	7	7	7
Percentiles	25	4,00	3,00	5,00	2,00	3,00	3,00	4,00	4,00
	50	5,00	5,00	6,00	4,00	5,00	3,00	5,00	5,00
	75	6,00	6,00	6,00	5,00	6,00	6,00	6,00	6,00

Paramètres descriptifs centraux et de dispersion de la population de prétest pour la dimension AEP.

## Annexe 45b

Tests de normalité						
	Kolmogorov-Smirnov <sup>a</sup>			Shapiro-Wilk		
	Statistiques	ddl	Sig.	Statistiques	ddl	Sig.
AEP1	,250	19	,003	,870	19	,015
AEP2	,209	19	,028	,906	19	,063
AEP3	,235	19	,007	,837	19	,004
AEP4	,146	19	,200*	,941	19	,276
AEP5	,197	19	,051	,934	19	,206
AEP6	,259	19	,002	,861	19	,010
AEP7	,199	19	,046	,906	19	,062
AEP8	,178	19	,113	,929	19	,167

\*. Il s'agit de la borne inférieure de la vraie signification.  
a. Correction de signification de Lilliefors

Tests de normalité des distributions des sous-dimensions d'attentes AEP de la population de prétest.

## Annexe 46a

		Statistiques				
		AEC1	AEC2	AEC3	AEC4	AEC5
N	Valide	19	19	19	19	19
	Manquant	0	0	0	0	0
Médiane		6,00	6,00	6,00	6,00	6,00
Ecart type		1,805	1,739	1,765	1,177	1,493
Variance		3,257	3,023	3,117	1,386	2,228
Asymétrie		-1,379	-1,416	-1,080	-1,258	-1,184
Erreur standard d'asymétrie		,524	,524	,524	,524	,524
Kurtosis		1,219	1,450	,654	1,018	,706
Erreur standard de Kurtosis		1,014	1,014	1,014	1,014	1,014
Minimum		1	1	1	3	2
Maximum		7	7	7	7	7
Percentiles	25	4,00	5,00	4,00	6,00	5,00
	50	6,00	6,00	6,00	6,00	6,00
	75	7,00	7,00	7,00	7,00	7,00

Paramètres descriptifs centraux et de dispersion de la population de prétest pour la dimension AEC.

## Annexe 46b

	Tests de normalité					
	Kolmogorov-Smirnov <sup>a</sup>			Shapiro-Wilk		
	Statistiques	ddl	Sig.	Statistiques	ddl	Sig.
AEC1	,276	19	,000	,786	19	,001
AEC2	,268	19	,001	,790	19	,001
AEC3	,230	19	,009	,852	19	,007
AEC4	,307	19	,000	,796	19	,001
AEC5	,268	19	,001	,827	19	,003
AEC6	,243	19	,004	,756	19	,000

a. Correction de signification de Lilliefors

Tests de normalité des distributions des sous-dimensions d'attentes AEC de la population de prétest.

## Annexe 47a

		Statistiques										
		AUR1h	AUR2h	AUR3eh	AUR4h	AUR5h	AUR6eh	AUR7h	AUR8e	AUR9e	AUR10e	AUR11e
N	Valide	19	19	19	19	19	19	19	19	19	19	19
	Manquant	0	0	0	0	0	0	0	0	0	0	0
Médiane		6,00	6,00	7,00	6,00	6,00	6,00	6,00	6,00	6,00	6,00	6,00
Ecart type		1,606	1,529	1,268	1,177	1,978	2,016	1,870	1,548	,994	1,535	2,023
Variance		2,579	2,339	1,608	1,386	3,912	4,064	3,497	2,398	,988	2,357	4,094
Asymétrie		-,851	-,859	-,1205	-,1254	-,817	-,730	-,769	-,292	-,1747	-,1050	-,1256
Erreur standard d'asymétrie		,524	,524	,524	,524	,524	,524	,524	,524	,524	,524	,524
Kurtosis		-,922	-,792	,413	1,094	-,727	-,850	-,483	-,1479	4,409	,171	,394
Erreur standard de Kurtosis		1,014	1,014	1,014	1,014	1,014	1,014	1,014	1,014	1,014	1,014	1,014
Minimum		3	3	3	3	1	1	1	3	3	2	1
Maximum		7	7	7	7	7	7	7	7	7	7	7
Percentiles	25	4,00	4,00	5,00	5,00	3,00	3,00	3,00	4,00	6,00	4,00	5,00
	50	6,00	6,00	7,00	6,00	6,00	6,00	6,00	6,00	6,00	6,00	6,00
	75	7,00	7,00	7,00	7,00	7,00	7,00	7,00	7,00	7,00	7,00	7,00

Paramètres descriptifs centraux et de dispersion de la population de prétest pour la dimension AUC.

## Annexe 47b

Tests de normalité						
	Kolmogorov-Smirnov <sup>a</sup>			Shapiro-Wilk		
	Statistiques	ddl	Sig.	Statistiques	ddl	Sig.
AUR1h	,275	19	,001	,766	19	,000
AUR2h	,266	19	,001	,787	19	,001
AUR3eh	,299	19	,000	,767	19	,000
AUR4h	,263	19	,001	,796	19	,001
AUR5h	,269	19	,001	,785	19	,001
AUR6eh	,234	19	,008	,829	19	,003
AUR7h	,220	19	,016	,880	19	,022
AUR8e	,221	19	,015	,859	19	,009
AUR9e	,300	19	,000	,758	19	,000
AUR10e	,279	19	,000	,827	19	,003
AUR11e	,274	19	,001	,784	19	,001

a. Correction de signification de Lilliefors

Tests de normalité des distributions des sous-dimensions d'attentes AUC de la population de prétest.

## Annexe 48a

		Statistiques					
		AEPa1h	AEPa2h	AEPa3h	AEPa4e	AEPa5e	AEPa6e
N	Valide	19	19	19	19	19	19
	Manquant	0	0	0	0	0	0
Médiane		5,00	6,00	6,00	5,00	5,00	7,00
Ecart type		1,545	1,802	1,759	1,718	1,864	1,813
Variance		2,386	3,246	3,094	2,953	3,474	3,287
Asymétrie		-,199	-,195	-,996	-,884	-,780	-,651
Erreur standard d'asymétrie		,524	,524	,524	,524	,524	,524
Kurtosis		-,491	,662	,560	-,023	-,008	1,994
Erreur standard de Kurtosis		1,014	1,014	1,014	1,014	1,014	1,014
Minimum		3	1	1	1	1	1
Maximum		7	7	7	7	7	7
Percentiles	25	3,00	4,00	4,00	4,00	4,00	5,00
	50	5,00	6,00	6,00	5,00	5,00	7,00
	75	6,00	7,00	7,00	6,00	6,00	7,00

Paramètres descriptifs centraux et de dispersion de la population de prétest pour la dimension AEPa.

## Annexe 48b

Tests de normalité						
	Kolmogorov-Smirnov <sup>a</sup>			Shapiro-Wilk		
	Statistiques	ddl	Sig.	Statistiques	ddl	Sig.
AEPa1h	,204	19	,037	,863	19	,011
AEPa2h	,269	19	,001	,834	19	,004
AEPa3h	,189	19	,074	,866	19	,013
AEPa4e	,233	19	,008	,890	19	,033
AEPa5e	,165	19	,183	,900	19	,049
AEPa6e	,283	19	,000	,720	19	,000

a. Correction de signification de Lilliefors

Tests de normalité des distributions des sous-dimensions d'attentes AEPa de la population de prétest.

## Annexe 48c

		Statistiques					
		AECa1h	AECa2h	AECa3h	AECa4e	AECa5e	AECa6e
N	Valide	19	19	19	19	19	19
	Manquant	0	0	0	0	0	0
Médiane		6,00	5,00	6,00	6,00	5,00	5,00
Ecart type		1,751	1,779	1,422	1,212	1,584	1,772
Variance		3,064	3,164	2,023	1,468	2,509	3,140
Asymétrie		-1,054	-,750	-,867	-,599	-,198	-,403
Erreur standard d'asymétrie		,524	,524	,524	,524	,524	,524
Kurtosis		,575	-,050	,222	-,245	-1,543	-,727
Erreur standard de Kurtosis		1,014	1,014	1,014	1,014	1,014	1,014
Minimum		1	1	2	3	3	1
Maximum		7	7	7	7	7	7
Percentiles	25	4,00	4,00	4,00	5,00	4,00	3,00
	50	6,00	5,00	6,00	6,00	5,00	5,00
	75	7,00	7,00	6,00	6,00	7,00	6,00

Paramètres descriptifs centraux et de dispersion de la population de prétest pour la dimension AEPa.

## Annexe 48d

Tests de normalité						
	Kolmogorov-Smirnov <sup>a</sup>			Shapiro-Wilk		
	Statistiques	ddl	Sig.	Statistiques	ddl	Sig.
AECa1h	,200	19	,043	,875	19	,017
AECa2h	,177	19	,122	,902	19	,053
AECa3h	,250	19	,003	,890	19	,032
AECa4e	,225	19	,012	,898	19	,045
AECa5e	,187	19	,081	,855	19	,008
AECa6e	,217	19	,019	,902	19	,053

a. Correction de signification de Lilliefors

Tests de normalité des distributions des sous-dimensions d'attentes AEPa de la population de prétest.

## Annexe 49a

Statistiques de fiabilité		
Alpha de Cronbach	Alpha de Cronbach basé sur des éléments standardisés	Nombre d'éléments
,669	,685	8

Statistiques de total des éléments						Matrice de corrélation inter-éléments							
	Moyenne de l'échelle en cas de suppression d'un élément	Variance de l'échelle en cas de suppression d'un élément	Corrélation complète des éléments corrigés	Carré de la corrélation multiple	Alpha de Cronbach en cas de suppression de l'élément	AEP1	AEP2	AEP3	AEP4	AEP5	AEP6	AEP7	AEP8
AEP1	31,95	45,942	,313	,846	,650	1,000	-,224	,732	-,208	,652	-,106	,577	,111
AEP2	32,58	42,257	,343	,585	,647	-,224	1,000	-,005	,394	-,020	,566	,029	,543
AEP3	31,68	45,895	,395	,808	,633	,732	-,005	1,000	-,402	,733	,132	,607	-,097
AEP4	33,16	51,140	,046	,516	,716	-,208	,394	-,402	1,000	-,239	,128	-,149	,541
AEP5	32,37	42,357	,527	,845	,600	,652	-,020	,733	-,239	1,000	,348	,657	,059
AEP6	32,74	41,982	,422	,847	,622	-,106	,566	,132	,128	,348	1,000	-,041	,556
AEP7	31,84	44,474	,412	,713	,627	,577	,029	,607	-,149	,657	-,041	1,000	,118
AEP8	31,95	42,942	,528	,820	,602	,111	,543	-,097	,541	,059	,556	,118	1,000

Valeurs des alphas de Cronbach et de sa matrice de corrélation inter-items, pour tous les items et lors de la suppression d'un item pour la dimension AEP.

## Annexe 49b

Statistiques de fiabilité			Statistiques de total des éléments					
Alpha de Cronbach	Alpha de Cronbach basé sur des éléments standardisés	Nombre d'éléments	Moyenne de l'échelle en cas de suppression d'un élément	Variance de l'échelle en cas de suppression d'un élément	Corrélation complète des éléments corrigés	Carré de la corrélation multiple	Alpha de Cronbach en cas de suppression de l'élément	
,898	,902	6	AEC1	28,42	38,368	,891	,920	,852
			AEC2	28,37	39,135	,892	,874	,852
			AEC3	28,68	39,339	,862	,819	,857
			AEC4	28,05	46,386	,860	,765	,870
			AEC5	28,32	44,117	,767	,749	,874
			AEC6	28,16	54,363	,203	,287	,951

Valeurs des alphas de Cronbach et de sa matrice de corrélation inter-items, pour tous les items et lors de la suppression d'un item pour la dimension AEC.

## Annexe 49c

Statistiques de fiabilité		
Alpha de Cronbach	Alpha de Cronbach basé sur des éléments standardisés	Nombre d'éléments
,861	,874	14

Valeur de l'alpha de Cronbach la dimension d'AE (mesure conjointe des dimensions d'AEP et d'AEC).

## Annexe 50a

Statistiques de fiabilité			Statistiques de total des éléments					
Alpha de Cronbach	Alpha de Cronbach basé sur des éléments standardisés	Nombre d'éléments	Moyenne de l'échelle en cas de suppression d'un élément	Variance de l'échelle en cas de suppression d'un élément	Corrélation complète des éléments corrigés	Carré de la corrélation multiple	Alpha de Cronbach en cas de suppression de l'élément	
,864	,866	6	AEPa1h	26,05	46,053	,827	,814	,814
			AEPa2h	25,74	45,538	,698	,805	,833
			AEPa3h	25,84	47,696	,616	,778	,848
			AEPa4e	26,32	49,117	,569	,689	,856
			AEPa5e	26,26	40,982	,893	,886	,794
			AEPa6e	25,32	52,117	,396	,354	,887

Valeurs des alphas de Cronbach pour tous les items et lors de la suppression d'un item pour la dimension AEPa.

## Annexe 50b

Statistiques de fiabilité		
Alpha de Cronbach	Alpha de Cronbach basé sur des éléments standardisés	Nombre d'éléments
,910	,907	6

Valeur de l'alpha de Cronbach de la dimension d'AECa.

## Annexe 50c

Statistiques de fiabilité		
Alpha de Cronbach	Alpha de Cronbach basé sur des éléments standardisés	Nombre d'éléments
,927	,929	12

Valeur de l'alpha de Cronbach de la dimension d'AEa (mesure conjointe des dimensions d'AEPa et d'AECa).

## Annexe 50d

Statistiques de fiabilité		
Alpha de Cronbach	Alpha de Cronbach basé sur des éléments standardisés	Nombre d'éléments
,848	,855	14

Valeur de l'alpha de Cronbach de la dimension d'AEP (mesure conjointe des dimensions d'AEP et d'AEPa).

## Annexe 51a

Statistiques de fiabilité		
Alpha de Cronbach	Alpha de Cronbach basé sur des éléments standardisés	Nombre d'éléments
,935	,934	12

Valeur de l'alpha de Cronbach de la dimension d'AEC (mesure conjointe des dimensions d'AEC et d'AECa).

## Annexe 51b

Statistiques de fiabilité		
Alpha de Cronbach	Alpha de Cronbach basé sur des éléments standardisés	Nombre d'éléments
,939	,942	26

Valeur de l'alpha de Cronbach de la dimension d'AE (mesures conjointes sur les dimensions réunies d'AEP, d'AEC, d'AEPa et d'AECa).

## Annexe 51c

Statistiques de fiabilité		
Alpha de Cronbach	Alpha de Cronbach basé sur des éléments standardisés	Nombre d'éléments
,926	,935	11

Valeur de l'alpha de Cronbach de la dimension d'AU (ou d'AUR) testée.

## Annexe 51d

Statistiques de fiabilité		
Alpha de Cronbach	Alpha de Cronbach basé sur des éléments standardisés	Nombre d'éléments
,935	,936	37

Valeur de l'alpha de Cronbach sur l'ensemble des items des quatre dimensions d'attentes conjointes (structure complète de l'ÉMAR selon les dimensions et sous-dimensions sélectionnées pour le prétest).



## Annexe 52

---

- AEP de dimension épistémique :

*AEP2 : Je sois en décalage avec certains aspects de cette formation \**

*AEP4 : Je sois incapable de faire face à toutes les exigences de cette formation \**

*APE6 : J'ai des difficultés pour mettre en œuvre toutes mes capacités dans cette formation\**

- AEP de dimension affective :

*AEPa4 : Surmonter les difficultés de cette formation soit stimulant pour moi*

*AEPa6 : Réussir les activités de cette formation ne m'intéresse pas \**

- AEC de dimension épistémique :

*AEC6 : Je perde mon temps sur le plan professionnel \**

- AEC de dimension affective :

*AECa3 : Les activités de cette formation soient ennuyeuses pour moi \**

- AUR de dimension utilitaire ou hédonique :

*AUR 5 : Je trouve plus facilement du travail*

---

Items de l'EMAR « brut » identifiés au regard du prétest comme, moins, ou non-concordants, soit avec la globalité des résultats, soit avec certains de leurs homologues.

## Annexe 53a

EtabRégion	Frequency	Percent	Valid Percent	Cumulative Percent
11Occ	43	12.836	13.871	13.871
12PdL	3	0.896	0.968	14.839
1AURA	123	36.716	39.677	54.516
2BFC	14	4.179	4.516	59.032
3Bret	3	0.896	0.968	60.000
4CVL	28	8.358	9.032	69.032
6GdEst	30	8.955	9.677	78.710
7HdF	66	19.701	21.290	100.000
Missing	25	7.463		
Total	335	100.000		

Répartition de la population test selon les régions d'origine des établissements d'enseignement agricole (fréquence et nombre).

## Annexe 53b

EtabDpt	Frequency	Percent	Valid Percent	Cumulative Percent
1	32	9.552	10.289	10.289
2	41	12.239	13.183	23.473
4	1	0.299	0.322	23.794
7	3	0.896	0.965	24.759
10	30	8.955	9.646	34.405
15	4	1.194	1.286	35.691
18	28	8.358	9.003	44.695
26	6	1.791	1.929	46.624
38	16	4.776	5.145	51.768
42	23	6.866	7.395	59.164
43	8	2.388	2.572	61.736
46	32	9.552	10.289	72.026
55	1	0.299	0.322	72.347
56	3	0.896	0.965	73.312
59	1	0.299	0.322	73.633
63	3	0.896	0.965	74.598
69	16	4.776	5.145	79.743
71	13	3.881	4.180	83.923
72	3	0.896	0.965	84.887
74	12	3.582	3.859	88.746
80	24	7.164	7.717	96.463
81	6	1.791	1.929	98.392
82	5	1.493	1.608	100.000
Missing	24	7.164		
Total	335	100.000		

Répartition de la population test selon les départements d'origine des établissements d'enseignement agricole (fréquence et nombre).

## Annexe 53c

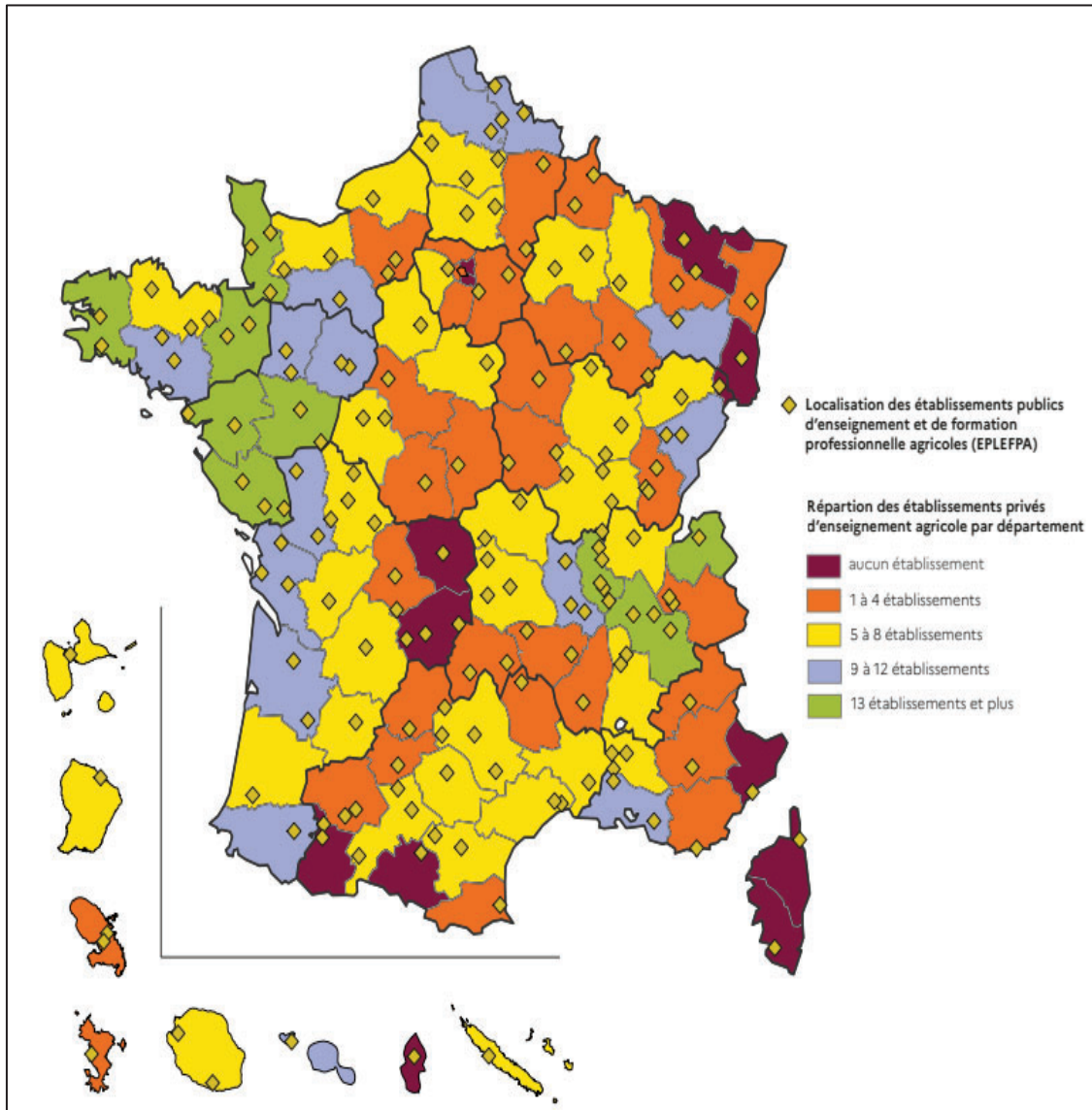

Répartition des établissements publics d'enseignement et de formation agricole sur le territoire national (Corse et DOM compris). (DGER-MASA 2021)

## Annexe 54a

EtabType	Frequency	Percent	Valid Percent	Cumulative Percent
1ENPubl	4	1.194	1.278	1.278
2EAPubl	256	76.418	81.789	83.067
4EAPriv	18	5.373	5.751	88.818
5MFR	30	8.955	9.585	98.403
6AutrJSP	5	1.493	1.597	100.000
Missing	22	6.567		
Total	335	100.000		

Répartition de la population test selon les départements d'origine des établissements d'enseignement agricole (fréquence et nombre).

## Annexe 54b

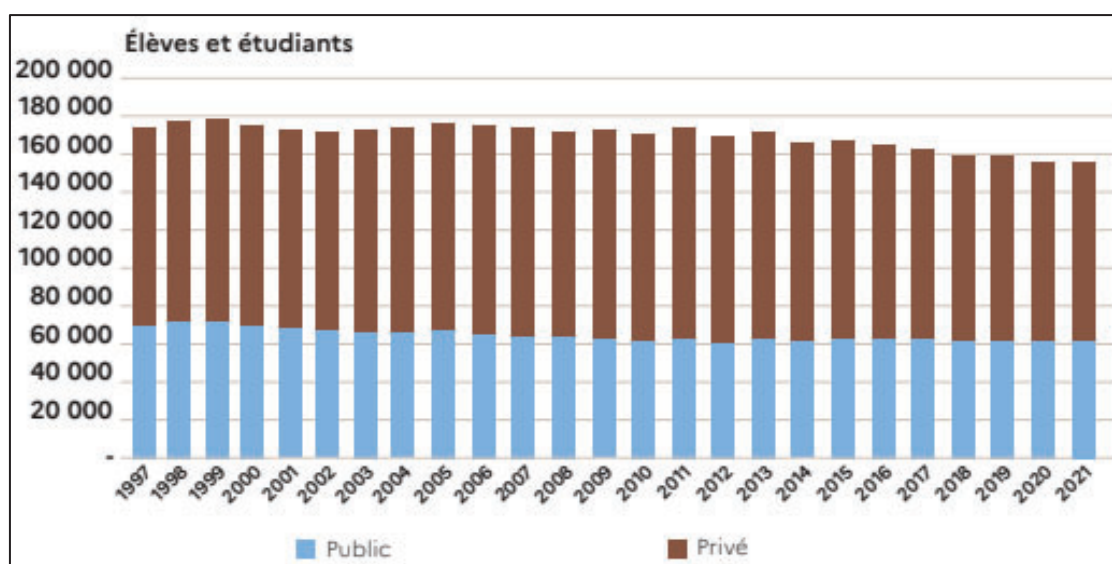

Répartition entre l'enseignement public et l'enseignement privé des élèves et étudiants de l'enseignement agricole (DGER-MASA 2021).

## Annexe 54c

FormStatut	Frequency	Percent	Valid Percent	Cumulative Percent
1Init	194	57.910	76.378	76.378
2App	57	17.015	22.441	98.819
3ContAD	3	0.896	1.181	100.000
Missing	81	24.179		
Total	335	100.000		

Répartition de la population test selon les statuts de formation (fréquence et nombre).

## Annexe 54d

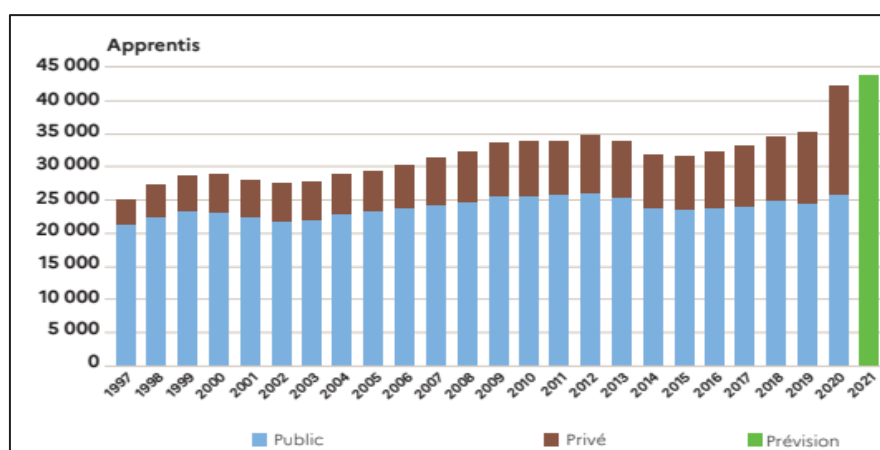

Répartition des apprentis dans l'enseignement agricole public et privé (DGER-MASA, 2020-2021).

## Annexe 54e

BacFilière	Frequency	Percent	Valid Percent	Cumulative Percent
1Pro	252	75.224	81.290	81.290
2Tech	57	17.015	18.387	99.677
Général	1	0.299	0.323	100.000
Missing	25	7.463		
Total	335	100.000		

Répartition de la population test selon les filières de formation (fréquence et nombre).

## Annexe 54f

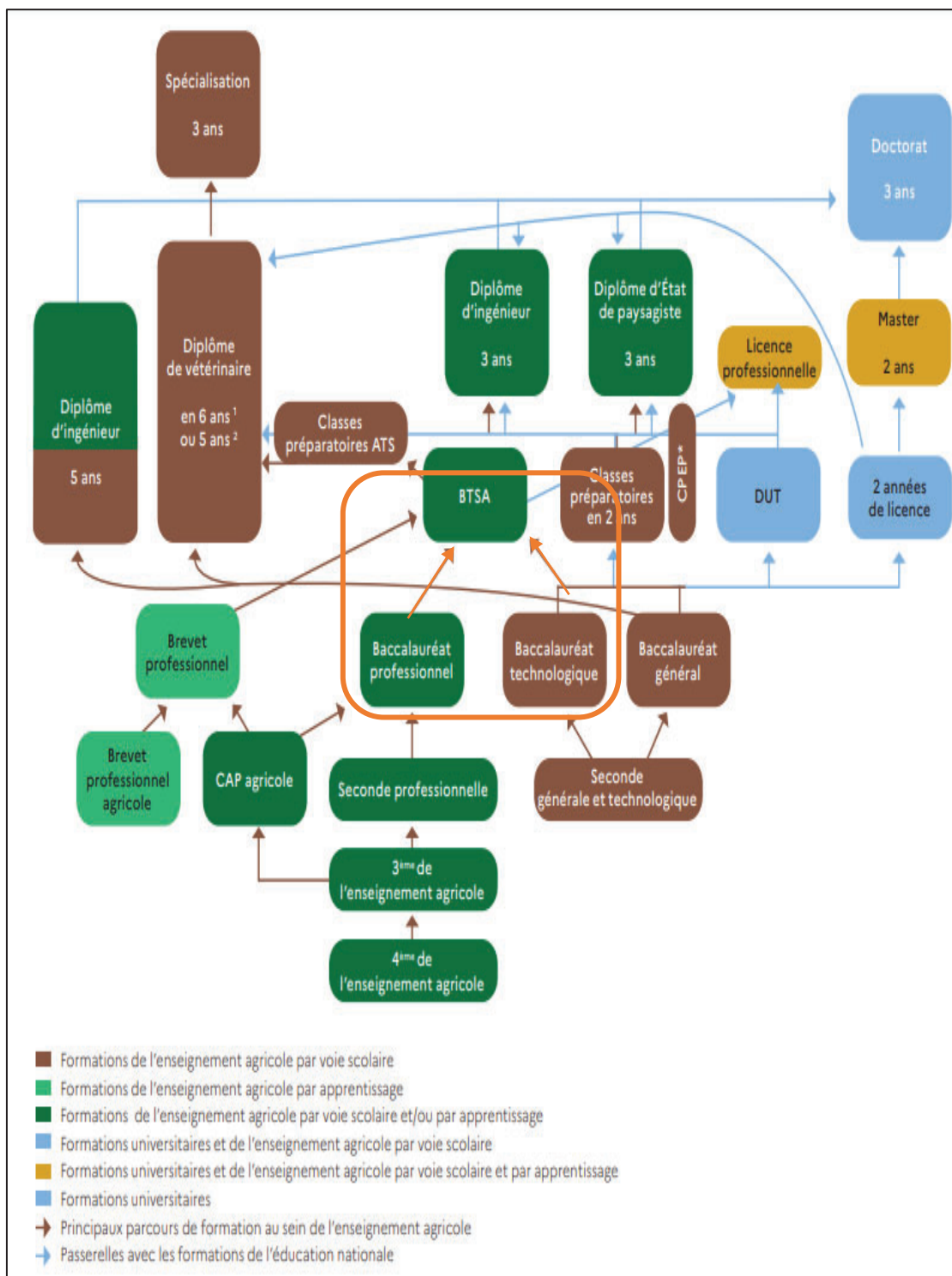

Les parcours de formation de l'enseignement agricole et la place de la population de l'échantillon d'enquête de l'étude doctorale (cadre et flèches de couleur orange).

## Annexe 54g

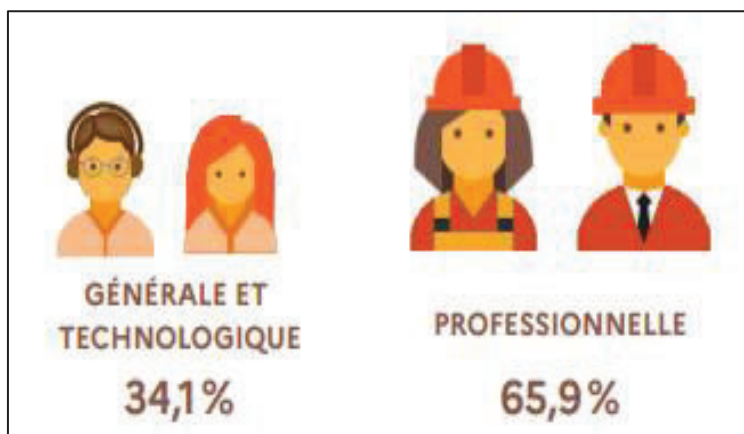
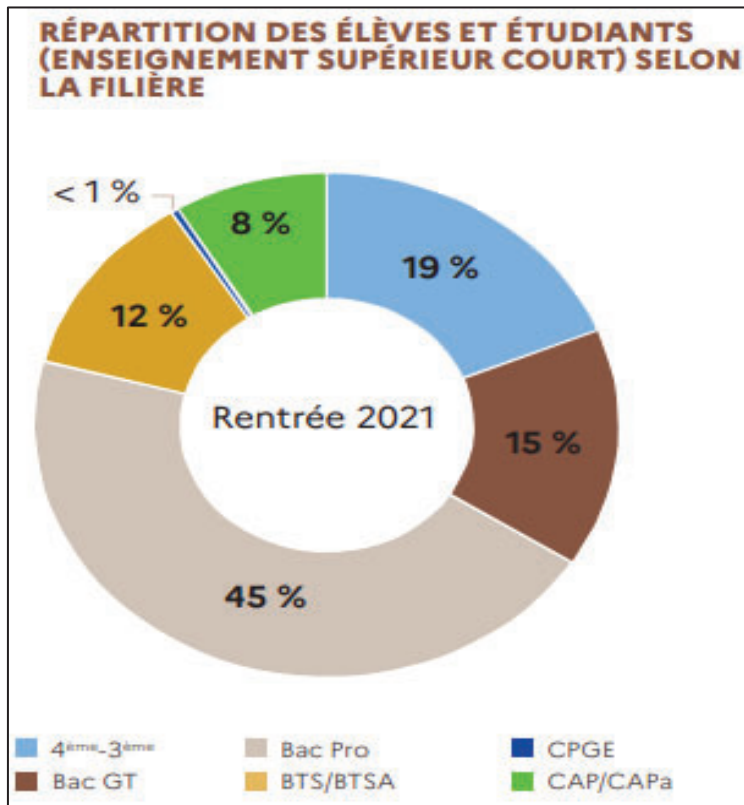

Répartition des élèves et étudiants de l'enseignement secondaire et supérieur court agricole (ou STS). (DGER-MASA 2021-2021)

## Annexe 55a

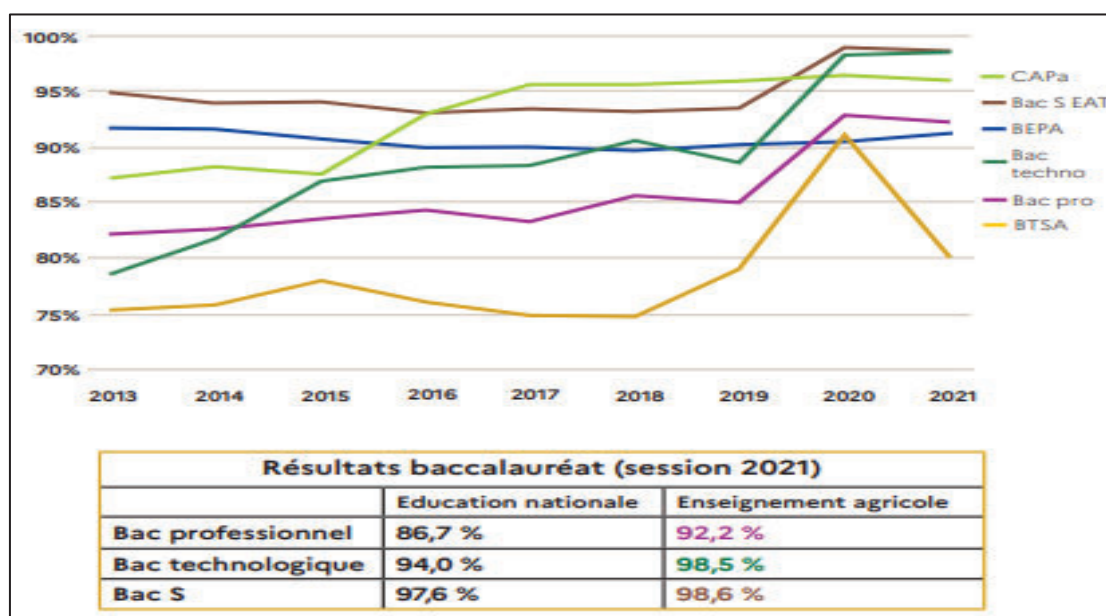
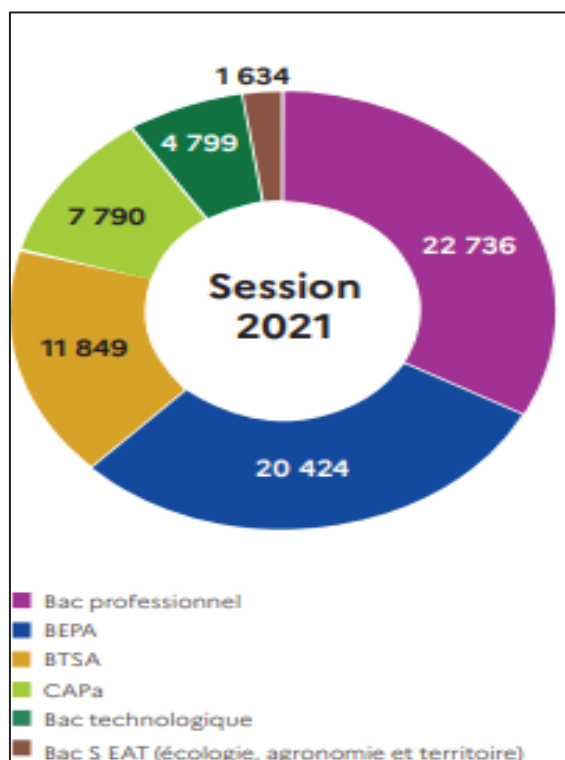

Nombre et taux de diplômés de l'enseignement agricole (session 2021 et historique depuis la mise en œuvre effective pour les classes terminales de la rénovation du baccalauréat professionnelle, dans le cadre de la loi relative à la formation professionnelle tout au long de la vie, du 24/11/2009). (DGER-MASA 2021-2021)



## Annexe 55b

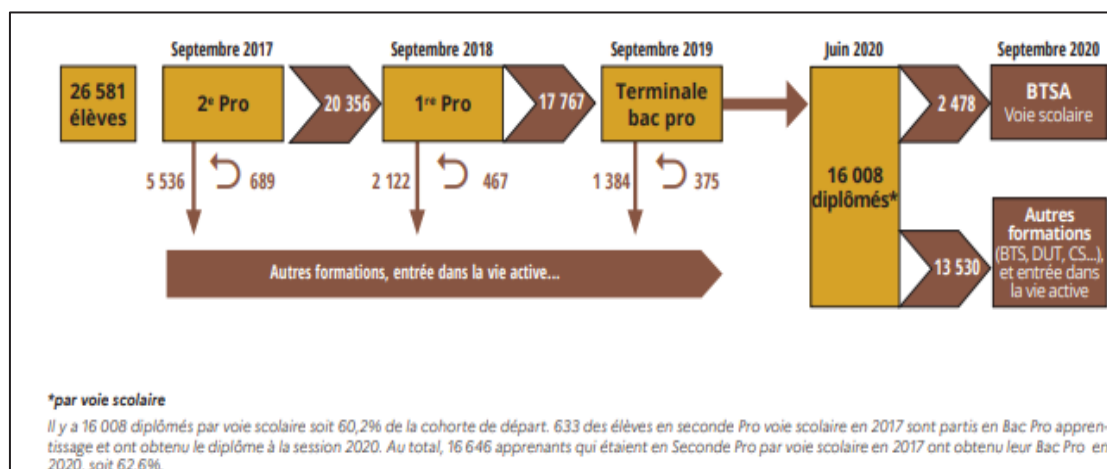

Le parcours des élèves de la filière professionnelle de 2017-2020, tous statuts et filières d'appartenance confondus. (DGER-MASA 2021-2021)

## Annexe 56a

Frequencies for BacProFilière				
BacProFilière	Frequency	Percent	Valid Percent	Cumulative Percent
1Serv	98	29.254	39.044	39.044
2Prod	2	0.597	0.797	39.841
3Agri	147	43.881	58.566	98.406
4JSP	4	1.194	1.594	100.000
Missing	84	25.075		
Total	335	100.000		

4JSP : Je ne sais pas

Répartition de la population cible selon les domaines de formation professionnels des filières des baccalauréats (fréquence et nombre).

## Annexe 56b

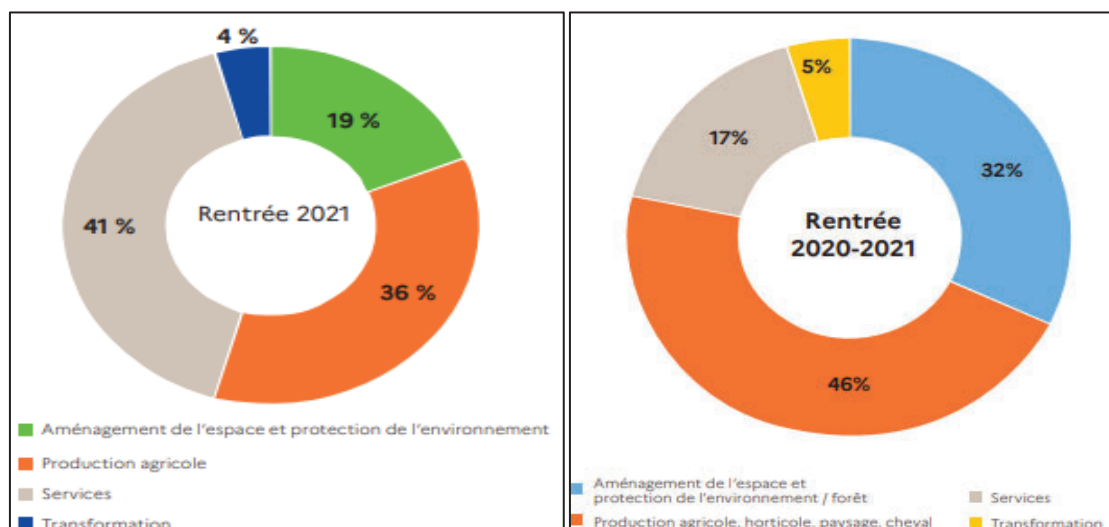

Répartition des élèves de la voie professionnelle de l'enseignement agricole selon le secteur de formation et le secteur professionnel. (DGER-MASA, 2021-2021)

## Annexe 56c

BacProAgriNom	Frequency	Percent	Valid Percent	Cumulative Percent
10GMNF	37	11.045	16.300	16.300
12SAPAT	89	26.567	39.207	55.507
14TCVAnim	12	3.582	5.286	60.793
16TEpAn	3	0.896	1.322	62.115
1AE	10	2.985	4.405	66.520
2AM	13	3.881	5.727	72.247
3BIT	9	2.687	3.965	76.211
4CGEA	35	10.448	15.419	91.630
5CGECF	1	0.299	0.441	92.070
6CGEH	7	2.090	3.084	95.154
7CGEV	7	2.090	3.084	98.238
8CPHorti	3	0.896	1.322	99.559
9Forêt	1	0.299	0.441	100.000
Missing	108	32.239		
Total	335	100.000		

Répartition de la population cible selon les domaines professionnels des filières de formation des baccalauréats (fréquence et nombre).

## Annexe 56d

BacTechnoFilière	Frequency	Percent	Valid Percent	Cumulative Percent
1STAV	53	15.821	92.982	92.982
3STD2A	1	0.299	1.754	94.737
6STL	3	0.896	5.263	100.000
Missing	278	82.985		
Total	335	100.000		

Répartition de la population test selon les domaines de formation de la filière technologique (fréquence et nombre).

## Annexe 57a

MGTerm	Frequency	Percent	Valid Percent	Cumulative Percent
0	2	0.597	0.645	0.645
1	1	0.299	0.323	0.968
7	1	0.299	0.323	1.290
8	1	0.299	0.323	1.613
9	14	4.179	4.516	6.129
10	34	10.149	10.968	17.097
11	60	17.910	19.355	36.452
12	64	19.104	20.645	57.097
13	65	19.403	20.968	78.065
14	41	12.239	13.226	91.290
15	18	5.373	5.806	97.097
16	6	1.791	1.935	99.032
17	2	0.597	0.645	99.677
20	1	0.299	0.323	100.000
Missing	25	7.463		
Total	335	100.000		

	MGTerm
Valid	310
Missing	25
Mode	13.000
Median	12.000
Mean	12.094
Std. Deviation	2.106
Variance	4.435
Kurtosis	8.588
Std. Error of Kurtosis	0.276
Minimum	0.000
Maximum	20.000

Variable	n	Mean	Variance	Std. deviation	Minimum	25% Quantile	Median	75% Quantile	Maximum
MGTerm	310	12.094	4.435	2.106	0.000	11.000	12.000	13.000	20.000

Répartition des résultats exprimés par la population test en termes de moyenne générale toutes matières confondues (paramètres descriptifs centraux et de dispersion).

## Annexe 57b

Statistiques descriptives						
	MGTerm		MGmgTerm		MGtmpTerm	
	1Init	2App	1Init	2App	1Init	2App
Valide	185	50	185	50	185	50
Manquant	0	0	0	0	0	0
Mode	13.000	12.000	13.000	10.000	14.000	13.000
Médiane	12.000	12.000	12.000	11.000	13.000	13.000
Moyenne	12.097	11.780	11.654	11.540	13.043	12.740
Écart type	1.965	2.410	2.159	2.224	2.314	1.998
Minimum	0.000	0.000	0.000	8.000	0.000	6.000
Maximum	17.000	17.000	16.000	19.000	19.000	17.000

Répartition des résultats exprimés par la population test en termes de moyennes générale et professionnelle selon le statut de formation (paramètres descriptifs centraux et de dispersion).

## Annexe 57c

Descriptives									
Variable	n	Mean	Variance	Std. deviation	Minimum	25% Quantile	Median	75% Quantile	Maximum
MGmgTerm	309	11.706	4.338	2.083	0.000	10.000	12.000	13.000	19.000

Descriptives									
Variable	n	Mean	Variance	Std. deviation	Minimum	25% Quantile	Median	75% Quantile	Maximum
MGtmpTerm	308	12.925	4.740	2.177	0.000	11.000	13.000	14.000	19.000

Descriptive Statistics		
	MGmgTerm	MGtmpTerm
Valid	309	308
Missing	26	27
Mode	13.000	13.000
Median	12.000	13.000
Mean	11.706	12.925
Std. Deviation	2.083	2.177
Variance	4.338	4.740
Kurtosis	3.343	3.608
Std. Error of Kurtosis	0.276	0.277
Minimum	0.000	0.000
Maximum	19.000	19.000
25th percentile	10.000	11.000
50th percentile	12.000	13.000
75th percentile	13.000	14.000

\* More than one mode exists, only the first is reported

Frequencies for MGmgTerm				
MGmgTerm	Frequency	Percent	Valid Percent	Cumulative Percent
0	1	0.299	0.324	0.324
5	3	0.896	0.971	1.294
7	1	0.299	0.324	1.618
8	11	3.284	3.560	5.178
9	18	5.373	5.825	11.003
10	51	15.224	16.505	27.508
11	53	15.821	17.152	44.660
12	52	15.522	16.828	61.489
13	68	20.299	22.006	83.495
14	29	8.657	9.385	92.880
15	18	5.373	5.825	98.705
16	2	0.597	0.647	99.353
17	1	0.299	0.324	99.676
19	1	0.299	0.324	100.000
Missing	26	7.761		
Total	335	100.000		

Frequencies for MGtmpTerm				
MGtmpTerm	Frequency	Percent	Valid Percent	Cumulative Percent
0	1	0.299	0.325	0.325
6	1	0.299	0.325	0.649
7	1	0.299	0.325	0.974
8	2	0.597	0.649	1.623
9	8	2.388	2.597	4.221
10	22	6.567	7.143	11.364
11	45	13.433	14.610	25.974
12	40	11.940	12.987	38.961
13	60	17.910	19.481	58.442
14	60	17.910	19.481	77.922
15	41	12.239	13.312	91.234
16	15	4.478	4.870	96.104
17	7	2.090	2.273	98.377
18	4	1.194	1.299	99.675
19	1	0.299	0.325	100.000
Missing	27	8.060		
Total	335	100.000		

Répartition des résultats exprimés par la population cible et l'échantillon issu de la population test en termes de moyennes générales dans les matières professionnelles ou technologiques (paramètres descriptifs centraux et de dispersion).

## Annexe 58a

Frequencies for Genre				
Genre	Frequency	Percent	Valid Percent	Cumulative Percent
1CisGF	177	52.836	57.097	57.097
2CisGG	125	37.313	40.323	97.419
3NGF	3	0.896	0.968	98.387
5TransFG	3	0.896	0.968	99.355
6TransG	2	0.597	0.645	100.000
Missing	25	7.463		
Total	335	100.000		

Frequencies for Genre					
FormStatut	Genre	Frequency	Percent	Valid Percent	Cumulative Percent
1Init	1CisGF	110	56.701	56.701	56.701
	2CisGG	79	40.722	40.722	97.423
	3NGF	2	1.031	1.031	98.454
	5TransFG	2	1.031	1.031	99.485
	6TransG	1	0.515	0.515	100.000
	Missing	0	0.000		
	Total	194	100.000		
2App	1CisGF	31	54.386	57.407	57.407
	2CisGG	21	36.842	38.889	96.296
	3NGF	1	1.754	1.852	98.148
	5TransFG	1	1.754	1.852	100.000
	6TransG	0	0.000	0.000	100.000
	Missing	3	5.263		
	Total	57	100.000		

Répartition des résultats exprimés par la population cible et l'échantillon issu de la population test en termes de genre d'appartenance auto-rapporté (fréquence et nombre) et selon le statut de la formation (initiale scolaire versus par apprentissage).

## Annexe 58b

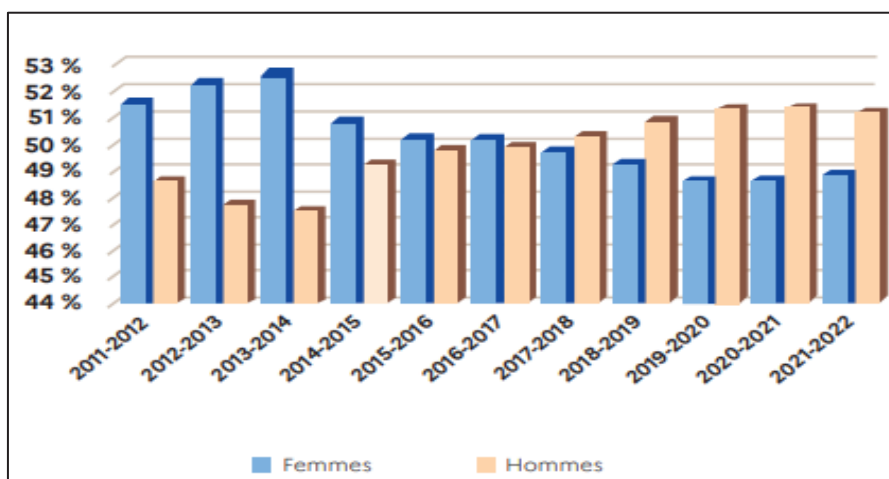

Évolution des effectifs selon le genre des élèves entre les années 2011-2012 et 2021-2022. (DGER-MASA, 2021-2022)

## Annexe 58c

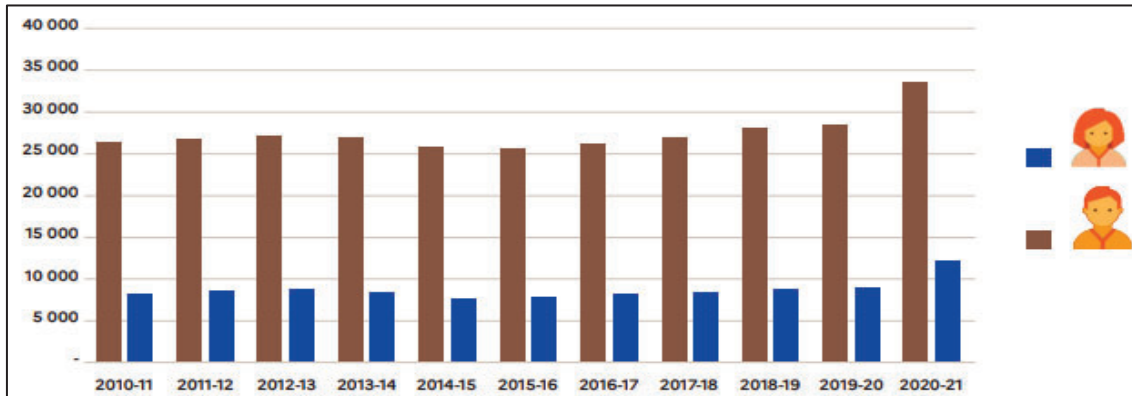

Évolution du nombre d'apprentis par genre entre les années scolaires 2010-2011 et 2020-2021. (DGER-MASA, 2021-2022)

## Annexe 59

Age	Frequency	Percent	Valid Percent	Cumulative Percent
15	1	0.299	0.323	0.323
17	127	37.910	40.968	41.290
18	122	36.418	39.355	80.645
19	48	14.328	15.484	96.129
20	9	2.687	2.903	99.032
23	3	0.896	0.968	100.000
Missing	25	7.463		
Total	335	100.000		

Répartition de la population au regard de son âge (fréquence et nombre).

## Annexe 60a

Frequencies for PèreCSP				
PèreCSP	Frequency	Percent	Valid Percent	Cumulative Percent
1Agri	50	14.925	15.823	15.823
2ArtiComm	33	9.851	10.443	26.266
3RespPubPriv	16	4.776	5.063	31.329
4TechPubPriv	16	4.776	5.063	36.392
5EmplPubPriv	52	15.522	16.456	52.848
6OuvrQNQ	75	22.388	23.734	76.582
7Retrait	9	2.687	2.848	79.430
8SsAct	45	13.433	14.241	93.671
9Dcd	20	5.970	6.329	100.000
Missing	19	5.672		
Total	335	100.000		

Frequencies for MèreCSP				
MèreCSP	Frequency	Percent	Valid Percent	Cumulative Percent
1Agri	18	5.373	5.732	5.732
2ArtiComm	24	7.164	7.643	13.376
3RespPubPriv	22	6.567	7.006	20.382
4TechPubPriv	26	7.761	8.280	28.662
5EmplPubPriv	112	33.433	35.669	64.331
6OuvrQNQ	23	6.866	7.325	71.656
7Retrait	2	0.597	0.637	72.293
8SsAct	75	22.388	23.885	96.178
9Dcd	12	3.582	3.822	100.000
Missing	21	6.269		
Total	335	100.000		

Répartition de la population au regard des CSP des parents des apprenants (fréquence et nombre).

## Annexe 60b

Frequencies for PèreDiplôme				
PèreDiplôme	Frequency	Percent	Valid Percent	Cumulative Percent
1BrevCAPBEP	102	30.448	34.694	34.694
2Bac	71	21.194	24.150	58.844
3EtuSup	61	18.209	20.748	79.592
4SsDipl	60	17.910	20.408	100.000
Missing	41	12.239		
<b>Total</b>	<b>335</b>	<b>100.000</b>		

Frequencies for MèreDiplôme				
MèreDiplôme	Frequency	Percent	Valid Percent	Cumulative Percent
1BrevCAPBEP	67	20.000	22.185	22.185
2Bac	90	26.866	29.801	51.987
3EtuSup	107	31.940	35.430	87.417
4SsDipl	38	11.343	12.583	100.000
Missing	33	9.851		
<b>Total</b>	<b>335</b>	<b>100.000</b>		

Frequencies for PèreEtudesSup				
PèreEtudesSup	Frequency	Percent	Valid Percent	Cumulative Percent
1Bac+2	37	11.045	60.656	60.656
Bac+3+	24	7.164	39.344	100.000
Missing	274	81.791		
<b>Total</b>	<b>335</b>	<b>100.000</b>		

Frequencies for MèreEtudesSup				
MèreEtudesSup	Frequency	Percent	Valid Percent	Cumulative Percent
1Bac+2	61	18.209	57.009	57.009
BAC+3 ou plus (Licence-Master-Doctorat-Ingénieur-Architecte...)	46	13.731	42.991	100.000
Missing	228	68.060		
<b>Total</b>	<b>335</b>	<b>100.000</b>		

Répartition de la population enquêtée au prisme des niveaux d'études de leurs parents (fréquence et nombre).

## Annexe 61a

Frequency Tables				
Frequencies for OSPChoix				
OSPChoix	Frequency	Percent	Valid Percent	Cumulative Percent
1Etu	255	76.119	76.119	76.119
2Reor	14	4.179	4.179	80.299
3Redbl	2	0.597	0.597	80.896
4Inser	64	19.104	19.104	100.000
Missing	0	0.000		
<b>Total</b>	<b>335</b>	<b>100.000</b>		

Répartition de la population enquêtée au prisme de ses choix d'OSP (fréquence et nombre).



## Annexe 61b

Frequencies for DossierPS				
DossierPS	Frequency	Percent	Valid Percent	Cumulative Percent
NON	63	18.806	19.505	19.505
OUI	260	77.612	80.495	100.000
Missing	12	3.582		
Total	335	100.000		

Frequencies for OSPChoix				
OSPChoix	Frequency	Percent	Valid Percent	Cumulative Percent
1Etu	255	76.119	76.119	76.119
2Reor	14	4.179	4.179	80.299
3Redbl	2	0.597	0.597	80.896
4Inser	64	19.104	19.104	100.000
Missing	0	0.000		
Total	335	100.000		

Note: OSPFormation has more than 100 distinct values and is omitted.

Frequencies for OSPFilière				
OSPFilière	Frequency	Percent	Valid Percent	Cumulative Percent
1BTS	209	62.388	79.167	79.167
2Univ	19	5.672	7.197	86.364
3Prépa	7	2.090	2.652	89.015
4EcSpé	23	6.866	8.712	97.727
5Reor	4	1.194	1.515	99.242
6RedblPS	2	0.597	0.758	100.000
Missing	71	21.194		
Total	335	100.000		

Répartition de la population enquêtée au prisme de ses choix d'OSP et de filières demandées au travers de l'outil institutionnel national d'orientation post-baccalauréat Parcoursup (fréquence et nombre).

## Annexe 61c

Frequencies for AttenteObtention				
AttenteObtention	Frequency	Percent	Valid Percent	Cumulative Percent
1ObtDip	242	72.239	93.798	93.798
2Atten	16	4.776	6.202	100.000
Missing	77	22.985		
Total	335	100.000		

Répartition de la population enquêtée au prisme de son intention de poursuivre ses études jusqu'à l'obtention de son diplôme (fréquence et nombre).

## Annexe 61d

Frequencies for AttenteRaison					
	AttenteRaison	Frequency	Percent	Valid Percent	Cumulative Percent
	AUCUNE	1	0.299	6.667	6.667
	Création d'entreprise	1	0.299	6.667	13.333
	Devenir militaire	1	0.299	6.667	20.000
	Etudes lascentes, marre du système scolaire	1	0.299	6.667	26.667
	J'aimerais intégrer un centre de formation de soigneurs animaliers et suis en liste d'attente car je dois trouver un stage de de	1	0.299	6.667	33.333
	Je sais pas	1	0.299	6.667	40.000
	La proximité	1	0.299	6.667	46.667
	Niveau trop élevé	1	0.299	6.667	53.333
	Si cela ne m'intéresse pas	1	0.299	6.667	60.000
	Si ça me plaît pas	1	0.299	6.667	66.667
	c'est pas se qui m'intéresse	1	0.299	6.667	73.333
	difficulté d'apprentissage, une offre d'emploi	1	0.299	6.667	80.000
	hhhhgh	1	0.299	6.667	86.667
	que j'en ai marre	1	0.299	6.667	93.333
	si je suis pris dans une autre formation	1	0.299	6.667	100.000

Présentation (non-exhaustive) des raisons invoquées par les élèves de la population test qui ont exprimé une intention d'arrêt prématurée des études demandées (fréquence et nombre).

## Annexe 62a

frequencies for PèreDiplôme					
OSPChoix	PèreDiplôme	Frequency	Percent	Valid Percent	Cumulative Percent
1Etu	1BrevCAPBEP	71	27.843	31.839	31.839
	2Bac	56	21.961	25.112	56.951
	3EtuSup	52	20.392	23.318	80.269
	4SsDipl	44	17.255	19.731	100.000
	Missing	32	12.549		
	Total	255	100.000		
2Reor	1BrevCAPBEP	4	28.571	30.769	30.769
	2Bac	2	14.286	15.385	46.154
	3EtuSup	4	28.571	30.769	76.923
	4SsDipl	3	21.429	23.077	100.000
	Missing	1	7.143		
	Total	14	100.000		
3Redbl	1BrevCAPBEP	1	50.000	50.000	50.000
	2Bac	0	0.000	0.000	50.000
	3EtuSup	0	0.000	0.000	50.000
	4SsDipl	1	50.000	50.000	100.000
	Missing	0	0.000		
	Total	2	100.000		
4Inser	1BrevCAPBEP	26	40.625	46.429	46.429
	2Bac	13	20.313	23.214	69.643
	3EtuSup	5	7.813	8.929	78.571
	4SsDipl	12	18.750	21.429	100.000
	Missing	8	12.500		
	Total	64	100.000		

Choix d'OSP des élèves et diplomation des pères (fréquence et nombre).

## Annexe 62b

Frequencies for MèreDiplôme					
OSPChoix	MèreDiplôme	Frequency	Percent	Valid Percent	Cumulative Percent
1Etu	1BrevCAPBEP	46	18.039	19.742	19.742
	2Bac	67	26.275	28.755	48.498
	3EtuSup	93	36.471	39.914	88.412
	4SsDipl	27	10.588	11.588	100.000
	Missing	22	8.627		
	Total	255	100.000		
2Reor	1BrevCAPBEP	4	28.571	28.571	28.571
	2Bac	4	28.571	28.571	57.143
	3EtuSup	4	28.571	28.571	85.714
	4SsDipl	2	14.286	14.286	100.000
	Missing	0	0.000		
	Total	14	100.000		
3Redbl	1BrevCAPBEP	1	50.000	50.000	50.000
	2Bac	0	0.000	0.000	50.000
	3EtuSup	0	0.000	0.000	50.000
	4SsDipl	1	50.000	50.000	100.000
	Missing	0	0.000		
	Total	2	100.000		
4Inser	1BrevCAPBEP	16	25.000	30.189	30.189
	2Bac	19	29.688	35.849	66.038
	3EtuSup	10	15.625	18.868	84.906
	4SsDipl	8	12.500	15.094	100.000
	Missing	11	17.188		
	Total	64	100.000		

Choix d'OSP des élèves et diplomation des mères (fréquence et nombre).

## Annexe 62c

Frequency Tables					
Frequencies for OSPChoix					
BacFilière	OSPChoix	Frequency	Percent	Valid Percent	Cumulative Percent
1Pro	1Etu	185	73.413	73.413	73.413
	2Reor	12	4.762	4.762	78.175
	3Redbl	1	0.397	0.397	78.571
	4Inser	54	21.429	21.429	100.000
	Missing	0	0.000		
	Total	252	100.000		
2Tech	1Etu	53	92.982	92.982	92.982
	2Reor	2	3.509	3.509	96.491
	3Redbl	1	1.754	1.754	98.246
	4Inser	1	1.754	1.754	100.000
	Missing	0	0.000		
	Total	57	100.000		
Général	1Etu	1	100.000	100.000	100.000
	2Reor	0	0.000	0.000	100.000
	3Redbl	0	0.000	0.000	100.000
	4Inser	0	0.000	0.000	100.000
	Missing	0	0.000		
	Total	1	100.000		

Choix d'OSP des élèves selon les filières de formation (fréquence et nombre).

## Annexe 62d

Frequencies for OSPChoix					
FormStatut	OSPChoix	Frequency	Percent	Valid Percent	Cumulative Percent
1Init	1Etu	151	77.835	77.835	77.835
	2Reor	8	4.124	4.124	81.959
	3Redbl	1	0.515	0.515	82.474
	4Inser	34	17.526	17.526	100.000
	Missing	0	0.000		
	Total	194	100.000		
2App	1Etu	29	50.877	50.877	50.877
	2Reor	4	7.018	7.018	57.895
	3Redbl	0	0.000	0.000	57.895
	4Inser	24	42.105	42.105	100.000
	Missing	0	0.000		
	Total	57	100.000		
3ContAD	1Etu	3	100.000	100.000	100.000
	2Reor	0	0.000	0.000	100.000
	3Redbl	0	0.000	0.000	100.000
	4Inser	0	0.000	0.000	100.000
	Missing	0	0.000		
	Total	3	100.000		

Choix d'OSP selon le statut-modalité de la voie de formation (fréquence et nombre).

## Annexe 62e

Frequencies for BacProFilière					
OSPChoix	BacProFilière	Frequency	Percent	Valid Percent	Cumulative Percent
1Etu	1Serv	64	25.098	34.783	34.783
	2Prod	2	0.784	1.087	35.870
	3Agri	116	45.490	63.043	98.913
	4JSP	2	0.784	1.087	100.000
	Missing	71	27.843		
	Total	255	100.000		
2Reor	1Serv	6	42.857	50.000	50.000
	2Prod	0	0.000	0.000	50.000
	3Agri	5	35.714	41.667	91.667
	4JSP	1	7.143	8.333	100.000
	Missing	2	14.286		
	Total	14	100.000		
3Redbl	1Serv	0	0.000	0.000	0.000
	2Prod	0	0.000	0.000	0.000
	3Agri	1	50.000	100.000	100.000
	4JSP	0	0.000	0.000	100.000
	Missing	1	50.000		
	Total	2	100.000		
4Inser	1Serv	28	43.750	51.852	51.852
	2Prod	0	0.000	0.000	51.852
	3Agri	25	39.063	46.296	98.148
	4JSP	1	1.563	1.852	100.000
	Missing	10	15.625		
	Total	64	100.000		

Choix d'OSP selon les types de baccalauréats de la filière professionnelle (fréquence et nombre).

## Annexe 63a

Descriptive Statistics								
	AEP1	AEP2	AEP3	AEP4	AEP5	AEP6	AEP7	AEP8
Valid	335	335	335	335	335	335	335	335
Missing	0	0	0	0	0	0	0	0
Mode	5.000	3.000	6.000	6.000	5.000	4.000	6.000	7.000
Median	5.000	4.000	5.000	5.000	5.000	4.000	5.000	5.000
Mean	4.970	4.099	4.964	4.516	4.690	4.164	4.979	4.991
Std. Deviation	1.656	1.844	1.699	1.951	1.658	1.810	1.640	1.874
Coefficient of variation	0.333	0.450	0.342	0.432	0.353	0.435	0.329	0.375
Variance	2.742	3.400	2.885	3.807	2.748	3.275	2.691	3.512
Kurtosis	-0.021	-1.110	-0.059	-1.075	-0.193	-1.056	-0.096	-0.618
Std. Error of Kurtosis	0.266	0.266	0.266	0.266	0.266	0.266	0.266	0.266
Shapiro-Wilk	0.900	0.931	0.892	0.908	0.914	0.937	0.904	0.879
P-value of Shapiro-Wilk	< .001	< .001	< .001	< .001	< .001	< .001	< .001	< .001
Minimum	1.000	1.000	1.000	1.000	1.000	1.000	1.000	1.000
Maximum	7.000	7.000	7.000	7.000	7.000	7.000	7.000	7.000
25th percentile	4.000	3.000	4.000	3.000	4.000	3.000	4.000	4.000
50th percentile	5.000	4.000	5.000	5.000	5.000	4.000	5.000	5.000
75th percentile	6.000	6.000	6.000	6.000	6.000	6.000	6.000	7.000

\* More than one mode exists, only the first is reported

Principaux paramètres centraux et de dispersion des analyses descriptives de la dimension AEP.

## Annexe 63b

Descriptive Statistics						
	AEPa1h	AEPa2h	AEPa3h	AEPa4e	AEPa5e	AEPa6e
Valid	335	335	335	335	335	335
Missing	0	0	0	0	0	0
Mode	7.000	7.000	7.000	5.000	7.000	7.000
Median	5.000	6.000	5.000	5.000	6.000	7.000
Mean	5.075	5.606	4.716	4.549	5.343	5.546
Std. Deviation	1.764	1.697	2.024	1.782	1.764	1.940
Variance	3.111	2.880	4.096	3.176	3.112	3.764
Kurtosis	-0.214	1.020	-1.207	-0.711	0.409	-0.151
Std. Error of Kurtosis	0.266	0.266	0.266	0.266	0.266	0.266
Shapiro-Wilk	0.880	0.782	0.880	0.925	0.825	0.750
P-value of Shapiro-Wilk	< .001	< .001	< .001	< .001	< .001	< .001
Minimum	1.000	1.000	1.000	1.000	1.000	1.000
Maximum	7.000	7.000	7.000	7.000	7.000	7.000
25th percentile	4.000	5.000	3.000	3.000	4.000	4.000
50th percentile	5.000	6.000	5.000	5.000	6.000	7.000
75th percentile	7.000	7.000	7.000	6.000	7.000	7.000

Principaux paramètres centraux et de dispersion des analyses descriptives de la dimension AEPa.

## Annexe 64a

Descriptive Statistics						
	AEC1	AEC2	AEC3	AEC4	AEC5	AEC6
Valid	335	335	335	335	335	335
Missing	0	0	0	0	0	0
Mode	7.000	7.000	7.000	7.000	7.000	7.000
Median	6.000	6.000	6.000	6.000	6.000	6.000
Mean	5.636	5.722	5.490	5.710	5.642	5.612
Std. Deviation	1.604	1.570	1.656	1.581	1.671	1.818
Variance	2.574	2.465	2.742	2.500	2.793	3.304
Kurtosis	1.266	1.660	0.752	1.316	1.158	0.356
Std. Error of Kurtosis	0.266	0.266	0.266	0.266	0.266	0.266
Shapiro-Wilk	0.799	0.781	0.817	0.786	0.778	0.762
P-value of Shapiro-Wilk	< .001	< .001	< .001	< .001	< .001	< .001
Minimum	1.000	1.000	1.000	1.000	1.000	1.000
Maximum	7.000	7.000	7.000	7.000	7.000	7.000
25th percentile	5.000	5.000	5.000	5.000	5.000	5.000
50th percentile	6.000	6.000	6.000	6.000	6.000	6.000
75th percentile	7.000	7.000	7.000	7.000	7.000	7.000

Principaux paramètres centraux et de dispersion des analyses descriptives de la dimension AEC.

## Annexe 64b

Descriptive Statistics						
	AECa1h	AECa2h	AECa3h	AECa4e	AECa5e	AECa6e
Valid	335	335	335	335	335	335
Missing	0	0	0	0	0	0
Mode	7.000	7.000	7.000	6.000	7.000	7.000
Median	6.000	5.000	6.000	6.000	6.000	5.000
Mean	5.224	5.027	5.084	5.087	5.197	4.928
Std. Deviation	1.846	1.835	1.922	1.861	2.032	1.869
Variance	3.408	3.368	3.694	3.463	4.129	3.492
Kurtosis	-0.074	-0.270	-0.709	-0.280	-0.323	-0.442
Std. Error of Kurtosis	0.266	0.266	0.266	0.266	0.266	0.266
Shapiro-Wilk	0.839	0.874	0.858	0.854	0.802	0.878
P-value of Shapiro-Wilk	< .001	< .001	< .001	< .001	< .001	< .001
Minimum	1.000	1.000	1.000	1.000	1.000	1.000
Maximum	7.000	7.000	7.000	7.000	7.000	7.000
25th percentile	4.000	4.000	4.000	4.000	4.000	4.000
50th percentile	6.000	5.000	6.000	6.000	6.000	5.000
75th percentile	7.000	7.000	7.000	7.000	7.000	6.000

Principaux paramètres centraux et de dispersion des analyses descriptives de la dimension AECa.

## Annexe 65a

Descriptive Statistics											
	AUR1h	AUR2h	AUR3eh	AUR4h	AUR5h	AUR6eh	AUR7h	AUR8e	AUR9e	AUR10e	AUR11e
Valid	335	335	335	335	335	335	335	335	335	335	335
Missing	0	0	0	0	0	0	0	0	0	0	0
Mode	7.000	7.000	7.000	7.000	7.000	7.000	7.000	7.000	7.000	7.000	7.000
Median	6.000	6.000	6.000	6.000	6.000	6.000	5.000	5.000	6.000	6.000	6.000
Mean	5.355	5.161	5.364	5.573	5.224	5.128	4.896	4.961	5.367	5.242	5.203
Std. Deviation	1.883	1.903	1.824	1.681	1.881	1.912	1.897	1.787	1.780	1.832	1.933
Variance	3.547	3.621	3.328	2.826	3.540	3.657	3.597	3.193	3.167	3.358	3.737
Kurtosis	-0.100	-0.405	0.052	0.867	-0.173	-0.286	-0.537	-0.314	0.361	-0.017	-0.241
Std. Error of Kurtosis	0.266	0.266	0.266	0.266	0.266	0.266	0.266	0.266	0.266	0.266	0.266
Shapiro-Wilk	0.814	0.846	0.821	0.798	0.834	0.842	0.880	0.888	0.821	0.841	0.827
P-value of Shapiro-Wilk	< .001	< .001	< .001	< .001	< .001	< .001	< .001	< .001	< .001	< .001	< .001
Minimum	1.000	1.000	1.000	1.000	1.000	1.000	1.000	1.000	1.000	1.000	1.000
Maximum	7.000	7.000	7.000	7.000	7.000	7.000	7.000	7.000	7.000	7.000	7.000
25th percentile	4.000	4.000	4.000	5.000	4.000	4.000	4.000	4.000	4.000	4.000	4.000
50th percentile	6.000	6.000	6.000	6.000	6.000	6.000	5.000	5.000	6.000	6.000	6.000
75th percentile	7.000	7.000	7.000	7.000	7.000	7.000	7.000	6.000	7.000	7.000	7.000

Principaux paramètres centraux et de dispersion des analyses descriptives de la dimension AUR cognitive de jugement épistémique (ou ARC).

## Annexe 65b

Descriptive Statistics								
	AUR4EV	AUR5EV	AUR6EV	AUR7EV	AUR8EV	AUR9EV	AUR10EV	AUR11EV
Valid	335	335	335	335	335	335	335	335
Missing	0	0	0	0	0	0	0	0
Mode	7.000	7.000	7.000	7.000	7.000	7.000	7.000	7.000
Median	6.000	6.000	7.000	5.000	7.000	7.000	7.000	7.000
Mean	5.794	5.722	6.242	5.128	6.051	6.158	6.149	6.093
Std. Deviation	1.573	1.589	1.418	1.744	1.402	1.415	1.411	1.425
Variance	2.475	2.524	2.010	3.040	1.964	2.002	1.990	2.030
Kurtosis	1.626	1.380	5.111	-0.140	3.952	4.698	4.411	3.936
Std. Error of Kurtosis	0.266	0.266	0.266	0.266	0.266	0.266	0.266	0.266
Shapiro-Wilk	0.763	0.779	0.593	0.878	0.699	0.643	0.652	0.675
P-value of Shapiro-Wilk	< .001	< .001	< .001	< .001	< .001	< .001	< .001	< .001
Minimum	1.000	1.000	1.000	1.000	1.000	1.000	1.000	1.000
Maximum	7.000	7.000	7.000	7.000	7.000	7.000	7.000	7.000
25th percentile	5.000	5.000	6.000	4.000	6.000	6.000	6.000	6.000
50th percentile	6.000	6.000	7.000	5.000	7.000	7.000	7.000	7.000
75th percentile	7.000	7.000	7.000	7.000	7.000	7.000	7.000	7.000

Principaux paramètres centraux et de dispersion des analyses descriptives de la dimension AUR cognitive de jugement épistémique (ou ARP).

## Annexe 66a

Descriptive Statistics		
	Mean	Std. Deviation
AEP1	4.970	1.656
AEP2	4.099	1.844
AEP3	4.964	1.699
AEP4	4.516	1.951
AEP5	4.690	1.658
AEP6	4.164	1.810
AEP7	4.979	1.640
AEP8	4.991	1.874

Sommes et moyennes des sous-dimensions des AEP.

## Annexe 66b

Descriptive Statistics		
	Mean	Std. Deviation
AEC1	5.636	1.604
AEC2	5.722	1.570
AEC3	5.490	1.656
AEC4	5.710	1.581
AEC5	5.642	1.671
AEC6	5.612	1.818

Descriptive Statistics		
	Mean	Std. Deviation
AECa1h	5.224	1.846
AECa2h	5.027	1.835
AECa3h	5.084	1.922
AECa4e	5.087	1.861
AECa5e	5.197	2.032
AECa6e	4.928	1.869

Sommes et moyennes des sous-dimensions des AEC.

## Annexe 66c

Descriptive Statistics		
	Mean	Std. Deviation
AUR4EV	5.794	1.573
AUR5EV	5.722	1.589
AUR6EV	6.242	1.418
AUR7EV	5.128	1.744
AUR8EV	6.051	1.402
AUR9EV	6.158	1.415
AUR10EV	6.149	1.411
AUR11EV	6.093	1.425

Descriptive Statistics		
	Mean	Std. Deviation
AUR4EV	5.794	1.573
AUR5EV	5.722	1.589
AUR6EV	6.242	1.418
AUR7EV	5.128	1.744
AUR8EV	6.051	1.402
AUR9EV	6.158	1.415
AUR10EV	6.149	1.411
AUR11EV	6.093	1.425

Sommes et moyennes des sous-dimensions des AUREV (ou AUP).



## Annexe 67a

Descriptive Statistics	AEP1		AEP2		AEP3		AEP4		AEP5		AEP6		AEP7		AEP8	
	1Etu	4Inser	1Etu	4Inser	1Etu	4Inser	1Etu	4Inser	1Etu	4Inser	1Etu	4Inser	1Etu	4Inser	1Etu	4Inser
	Valid	255	64	255	64	255	64	255	64	255	64	255	64	255	64	255
Missing	0	0	0	0	0	0	0	0	0	0	0	0	0	0	0	0
Mean	5.373	3.688	4.059	4.203	5.365	3.547	4.635	4.141	5.059	3.453	4.204	3.938	5.322	3.859	5.231	4.203
Std. Deviation	1.377	1.859	1.817	2.056	1.410	1.910	1.908	2.122	1.375	1.959	1.754	2.031	1.403	1.910	1.770	2.087
Minimum	1.000	1.000	1.000	1.000	1.000	1.000	1.000	1.000	1.000	1.000	1.000	1.000	1.000	1.000	1.000	1.000
Maximum	7.000	7.000	7.000	7.000	7.000	7.000	7.000	7.000	7.000	7.000	7.000	7.000	7.000	7.000	7.000	7.000

Sous-dimensions de la dimension d'AEP dichotomisées selon les choix d'OSP exprimés entre « poursuite » et « insertion ».

## Annexe 67b

Independent Samples T-Test					Test of Normality (Shapiro-Wilk)			Test of Equality of Variances (Levene's)					
	Test	Statistic	df	p		W	p		F	df	p		
AEP1	Student	8.114	317	< .001	AEP1	1Etu	0.888	< .001	AEP1	15.756	1	< .001	
	Mann-Whitney	12364.000		< .001		4Inser	0.927	< .001		AEP2	2.347	1	0.127
AEP2	Student	-0.553	317	0.581	AEP2	1Etu	0.928	< .001		AEP3	17.882	1	< .001
	Mann-Whitney	7781.000		0.561		4Inser	0.909	< .001		AEP4	1.438	1	0.231
AEP3	Student	8.539	317	< .001	AEP3	1Etu	0.878	< .001		AEP5	23.736	1	< .001
	Mann-Whitney	12542.000		< .001		4Inser	0.918	< .001		AEP6	4.215	1	0.041
AEP4	Student	1.812	317	0.071	AEP4	1Etu	0.906	< .001		AEP7	14.043	1	< .001
	Mann-Whitney	9214.500		0.105		4Inser	0.901	< .001		AEP8	5.353	1	0.021
AEP5	Student	7.610	317	< .001	AEP5	1Etu	0.912	< .001					
	Mann-Whitney	12067.500		< .001		4Inser	0.907	< .001					
AEP6	Student	1.051	317	0.294	AEP6	1Etu	0.939	< .001					
	Mann-Whitney	8826.000		0.307		4Inser	0.912	< .001					
AEP7	Student	6.895	317	< .001	AEP7	1Etu	0.894	< .001					
	Mann-Whitney	11788.000		< .001		4Inser	0.925	< .001					
AEP8	Student	4.004	317	< .001	AEP8	1Etu	0.861	< .001					
	Mann-Whitney	10469.000		< .001		4Inser	0.905	< .001					

Note: Significant results suggest a deviation from normality.

Test t de Student pour la dimension d'AEP dichotomisée selon les choix d'OSP exprimés.

## Annexe 67c

Descriptive Statistics	AEPa1h		AEPa2h		AEPa3h		AEPa4e		AEPa5e		AEPa6e	
	1Etu	4Inser	1Etu	4Inser	1Etu	4Inser	1Etu	4Inser	1Etu	4Inser	1Etu	4Inser
	Valid	255	64	255	64	255	64	255	64	255	64	255
Missing	0	0	0	0	0	0	0	0	0	0	0	0
Mean	5.490	3.766	6.000	4.188	4.784	4.531	4.804	3.734	5.812	3.859	5.898	4.500
Std. Deviation	1.511	1.917	1.369	2.031	2.015	2.100	1.693	1.904	1.399	1.983	1.727	2.218
Minimum	1.000	1.000	1.000	1.000	1.000	1.000	1.000	1.000	1.000	1.000	1.000	1.000
Maximum	7.000	7.000	7.000	7.000	7.000	7.000	7.000	7.000	7.000	7.000	7.000	7.000

Sous-dimensions de la dimension d'AEPa dichotomisées selon les choix d'OSP exprimés d'OSP.

## Annexe 67d

Independent Samples T-Test					Test of Normality (Shapiro-Wilk)				Test of Equality of Variances (Levene's)			
Test		Statistic	df	p			W	p	F		df	p
AEPa1h	Student	7.711	317	< .001	AEPa1h	1Etu	0.849	< .001	AEPa1h	11.396	1	< .001
	Mann-Whitney	12293.000		< .001		4Inser	0.926	< .001		AEPa2h	33.310	1
AEPa2h	Student	8.510	317	< .001	AEPa2h	1Etu	0.730	< .001	AEPa3h	0.098	1	0.755
	Mann-Whitney	12565.000		< .001		4Inser	0.906	< .001		AEPa4e	2.604	1
AEPa3h	Student	0.891	317	0.374	AEPa3h	1Etu	0.874	< .001	AEPa5e	19.871	1	< .001
	Mann-Whitney	8642.500		0.457		4Inser	0.884	< .001		AEPa6e	15.042	1
AEPa4e	Student	4.404	317	< .001	AEPa4e	1Etu	0.919	< .001				
	Mann-Whitney	10795.500		< .001		4Inser	0.923	< .001				
AEPa5e	Student	9.111	317	< .001	AEPa5e	1Etu	0.783	< .001				
	Mann-Whitney	12859.000		< .001		4Inser	0.911	< .001				
AEPa6e	Student	5.450	317	< .001	AEPa6e	1Etu	0.683	< .001				
	Mann-Whitney	11236.000		< .001		4Inser	0.868	< .001				

Note: Significant results suggest a deviation from normality.

Test t de Student pour la dimension d'AEPa dichotomisée selon les choix d'OSP.

## Annexe 68a

Descriptive Statistics	AEC1		AEC2		AEC3		AEC4		AEC5		AEC6	
	1Etu	4Inser	1Etu	4Inser	1Etu	4Inser	1Etu	4Inser	1Etu	4Inser	1Etu	4Inser
	Valid	255	64	255	64	255	64	255	64	255	64	255
Missing	0	0	0	0	0	0	0	0	0	0	0	0
Mean	5.949	4.672	6.031	4.719	5.835	4.359	6.051	4.563	5.925	4.641	5.788	5.047
Std. Deviation	1.329	2.016	1.342	1.996	1.421	1.987	1.252	2.038	1.455	2.133	1.746	2.066
Minimum	1.000	1.000	1.000	1.000	1.000	1.000	1.000	1.000	1.000	1.000	1.000	1.000
Maximum	7.000	7.000	7.000	7.000	7.000	7.000	7.000	7.000	7.000	7.000	7.000	7.000

Sous-dimensions de la dimension d'AEC dichotomisées selon les choix d'OSP exprimés.

## Annexe 68b

Independent Samples T-Test					Test of Normality (Shapiro-Wilk)				Test of Equality of Variances (Levene's)			
Test		Statistic	df	p			W	p	F		df	p
AEC1	Student	6.128	317	< .001	AEC1	1Etu	0.768	< .001	AEC1	31.125	1	< .001
	Mann-Whitney	11259.500		< .001		4Inser	0.883	< .001		AEC2	28.070	1
AEC2	Student	6.279	317	< .001	AEC2	1Etu	0.727	< .001	AEC3	24.601	1	< .001
	Mann-Whitney	11449.000		< .001		4Inser	0.885	< .001		AEC4	40.734	1
AEC3	Student	6.810	317	< .001	AEC3	1Etu	0.769	< .001	AEC5	31.585	1	< .001
	Mann-Whitney	11844.500		< .001		4Inser	0.904	< .001		AEC6	7.054	1
AEC4	Student	7.378	317	< .001	AEC4	1Etu	0.753	< .001				
	Mann-Whitney	11737.000		< .001		4Inser	0.889	< .001				
AEC5	Student	5.699	317	< .001	AEC5	1Etu	0.735	< .001				
	Mann-Whitney	11084.500		< .001		4Inser	0.866	< .001				
AEC6	Student	2.923	317	0.004	AEC6	1Etu	0.719	< .001				
	Mann-Whitney	9867.500		0.006		4Inser	0.834	< .001				

Note: Significant results suggest a deviation from normality.

Test t de Student pour la dimension d'AEC dichotomisée selon les choix d'OSP exprimés.

## Annexe 68c

Descriptive Statistics													
	AECa1h		AECa2h		AECa3h		AECa4e		AECa5e		AECa6e		
	1Etu	4Inser	1Etu	4Inser	1Etu	4Inser	1Etu	4Inser	1Etu	4Inser	1Etu	4Inser	
Valid	255	64	255	64	255	64	255	64	255	64	255	64	
Missing	0	0	0	0	0	0	0	0	0	0	0	0	
Mean	5.647	3.813	5.373	3.859	5.310	4.344	5.475	3.781	5.725	3.422	5.349	3.484	
Std. Deviation	1.600	2.007	1.693	1.943	1.832	2.125	1.636	2.051	1.701	2.159	1.626	2.039	
Minimum	1.000	1.000	1.000	1.000	1.000	1.000	1.000	1.000	1.000	1.000	1.000	1.000	
Maximum	7.000	7.000	7.000	7.000	7.000	7.000	7.000	7.000	7.000	7.000	7.000	7.000	

Sous-dimensions de la dimension d'AECa dichotomisées selon les choix d'OSP exprimés.

## Annexe 68d

Independent Samples T-Test					Test of Normality (Shapiro-Wilk)				Test of Equality of Variances (Levene's)			
	Test	Statistic	df	p		W	p		F	df	p	
AECa1h	Student	7.770	317	< .001	AECa1h	1Etu	0.794	< .001	AECa1h	11.495	1	< .001
	Mann-Whitney	12490.000		< .001	AECa1h	4Inser	0.905	< .001	AECa2h	2.685	1	0.102
AECa2h	Student	6.202	317	< .001	AECa2h	1Etu	0.846	< .001	AECa3h	4.910	1	0.027
	Mann-Whitney	11827.000		< .001	AECa2h	4Inser	0.910	< .001	AECa4e	12.501	1	< .001
AECa3h	Student	3.649	317	< .001	AECa3h	1Etu	0.835	< .001	AECa5e	16.315	1	< .001
	Mann-Whitney	10262.500		0.001	AECa3h	4Inser	0.894	< .001	AECa6e	9.989	1	0.002
AECa4e	Student	7.016	317	< .001	AECa4e	1Etu	0.822	< .001				
	Mann-Whitney	12083.000		< .001	AECa4e	4Inser	0.901	< .001				
AECa5e	Student	9.148	317	< .001	AECa5e	1Etu	0.738	< .001				
	Mann-Whitney	12875.000		< .001	AECa5e	4Inser	0.872	< .001				
AECa6e	Student	7.770	317	< .001	AECa6e	1Etu	0.850	< .001				
	Mann-Whitney	12321.500		< .001	AECa6e	4Inser	0.899	< .001				

Note. Significant results suggest a deviation from normality.

Test t de Student pour la dimension d'AECa dichotomisée selon les choix d'OSP exprimés.

## Annexe 69a

Descriptive Statistics																								
	AUR1h		AUR2h		AUR3eh		AUR4h		AUR5h		AUR6eh		AUR7h		AUR8e		AUR9e		AUR10e		AUR11e			
	1Etu	4Inser	1Etu	4Inser	1Etu	4Inser	1Etu	4Inser	1Etu	4Inser	1Etu	4Inser	1Etu	4Inser	1Etu	4Inser	1Etu	4Inser	1Etu	4Inser	1Etu	4Inser		
Valid	255	64	255	64	255	64	255	64	255	64	255	64	255	64	255	64	255	64	255	64	255	64		
Missing	0	0	0	0	0	0	0	0	0	0	0	0	0	0	0	0	0	0	0	0	0	0		
Mean	5.675	4.203	5.514	3.859	5.702	4.172	5.882	4.516	5.466	4.203	5.412	4.141	5.098	4.109	5.188	4.156	5.592	4.594	5.545	4.203	5.463	4.328		
Std. Deviation	1.718	2.072	1.897	2.107	1.584	2.127	1.420	2.138	1.883	2.289	1.743	2.246	1.769	2.255	1.830	2.198	1.599	2.209	1.606	2.255	1.761	2.303		
Minimum	1.000	1.000	1.000	1.000	1.000	1.000	1.000	1.000	1.000	1.000	1.000	1.000	1.000	1.000	1.000	1.000	1.000	1.000	1.000	1.000	1.000	1.000		
Maximum	7.000	7.000	7.000	7.000	7.000	7.000	7.000	7.000	7.000	7.000	7.000	7.000	7.000	7.000	7.000	7.000	7.000	7.000	7.000	7.000	7.000	7.000		

Sous-dimensions de la dimension d'AUR (ou ARC) dichotomisées selon les choix d'OSP exprimés.

## Annexe 69b

Independent Samples T-Test					Test of Normality (Shapiro-Wilk)			Test of Equality of Variances (Levene's)				
	Test	Statistic	df	p		W	p		F	df	p	
AUR1h	Student	5.866	317	< .001	AUR1h	1Etu	0.769	< .001	AUR1h	6.682	1	0.010
	Mann-Whitney	11589.000		< .001		4Inser	0.906	< .001		AUR2h	9.509	1
AUR2h	Student	6.624	317	< .001	AUR2h	1Etu	0.816	< .001	AUR3eh	16.043	1	< .001
	Mann-Whitney	11803.500		< .001		4Inser	0.904	< .001		AUR4h	33.077	1
AUR3eh	Student	6.416	317	< .001	AUR3eh	1Etu	0.791	< .001	AUR5h	20.194	1	< .001
	Mann-Whitney	11831.000		< .001		4Inser	0.892	< .001		AUR6eh	13.217	1
AUR4h	Student	6.152	317	< .001	AUR4h	1Etu	0.771	< .001	AUR7h	10.610	1	0.001
	Mann-Whitney	11246.000		< .001		4Inser	0.877	< .001		AUR8e	15.705	1
AUR5h	Student	5.057	317	< .001	AUR5h	1Etu	0.822	< .001	AUR9e	23.974	1	< .001
	Mann-Whitney	10749.000		< .001		4Inser	0.871	< .001		AUR10e	25.276	1
AUR6eh	Student	4.904	317	< .001	AUR6eh	1Etu	0.819	< .001	AUR11e	18.224	1	< .001
	Mann-Whitney	10743.500		< .001		4Inser	0.877	< .001				
AUR7h	Student	3.771	317	< .001	AUR7h	1Etu	0.876	< .001				
	Mann-Whitney	10120.500		0.002		4Inser	0.874	< .001				
AUR8e	Student	4.199	317	< .001	AUR8e	1Etu	0.883	< .001				
	Mann-Whitney	10277.500		0.001		4Inser	0.883	< .001				
AUR9e	Student	4.110	317	< .001	AUR9e	1Etu	0.806	< .001				
	Mann-Whitney	10144.000		0.002		4Inser	0.856	< .001				
AUR10e	Student	5.471	317	< .001	AUR10e	1Etu	0.817	< .001				
	Mann-Whitney	10809.000		< .001		4Inser	0.873	< .001				
AUR11e	Student	4.315	317	< .001	AUR11e	1Etu	0.807	< .001				
	Mann-Whitney	10366.000		< .001		4Inser	0.856	< .001				

Note. Significant results suggest a deviation from normality.

Test t de Student pour la dimension d'AUR (ou ARC) dichotomisée selon les choix d'OSP exprimés.

## Annexe 69c

Descriptive Statistics																
	AUR4EV		AUR5EV		AUR6EV		AUR7EV		AUR8EV		AUR9EV		AUR10EV		AUR11EV	
	1Etu	4Inser	1Etu	4Inser	1Etu	4Inser	1Etu	4Inser	1Etu	4Inser	1Etu	4Inser	1Etu	4Inser	1Etu	4Inser
Valid	255	64	255	64	255	64	255	64	255	64	255	64	255	64	255	64
Missing	0	0	0	0	0	0	0	0	0	0	0	0	0	0	0	0
Mean	6.012	5.031	5.898	5.031	6.467	5.453	5.310	4.516	6.271	5.234	6.427	5.313	6.373	5.328	6.306	5.297
Std. Deviation	1.367	2.039	1.388	2.115	1.082	2.138	1.615	2.138	1.098	2.076	0.981	2.145	1.075	2.153	1.119	2.165
Minimum	1.000	1.000	1.000	1.000	1.000	1.000	1.000	1.000	1.000	1.000	1.000	1.000	1.000	1.000	1.000	1.000
Maximum	7.000	7.000	7.000	7.000	7.000	7.000	7.000	7.000	7.000	7.000	7.000	7.000	7.000	7.000	7.000	7.000

Sous-dimensions de la dimension d'AUREV (ou AUP) dichotomisées selon les choix d'OSP exprimés.

## Annexe 69d

Independent Samples T-Test					Test of Normality (Shapiro-Wilk)				Test of Equality of Variances (Levene's)				
Test		Statistic	df	p	W		p		F			df	p
AUR4EV	Student	4.600	317	< .001	AUR4EV	1Etu	0.738	< .001	AUR4EV	20.082	1	< .001	
	Mann-Whitney	10408.500		< .001	AUR4EV	4Inser	0.835	< .001		AUR5EV	33.411	1	< .001
AUR5EV	Student	3.975	317	< .001	AUR5EV	1Etu	0.773	< .001		AUR6EV	72.371	1	< .001
	Mann-Whitney	9814.000		0.008	AUR5EV	4Inser	0.822	< .001		AUR7EV	16.459	1	< .001
AUR6EV	Student	5.335	317	< .001	AUR6EV	1Etu	0.547	< .001		AUR8EV	59.098	1	< .001
	Mann-Whitney	10040.000		< .001	AUR6EV	4Inser	0.723	< .001		AUR9EV	89.631	1	< .001
AUR7EV	Student	3.280	317	0.001	AUR7EV	1Etu	0.872	< .001		AUR10EV	74.954	1	< .001
	Mann-Whitney	9756.000		0.013	AUR7EV	4Inser	0.882	< .001		AUR11EV	71.588	1	< .001
AUR8EV	Student	5.490	317	< .001	AUR8EV	1Etu	0.683	< .001					
	Mann-Whitney	10227.000		< .001	AUR8EV	4Inser	0.794	< .001					
AUR9EV	Student	6.143	317	< .001	AUR9EV	1Etu	0.632	< .001					
	Mann-Whitney	10220.500		< .001	AUR9EV	4Inser	0.756	< .001					
AUR10EV	Student	5.496	317	< .001	AUR10EV	1Etu	0.635	< .001					
	Mann-Whitney	10047.000		0.001	AUR10EV	4Inser	0.750	< .001					
AUR11EV	Student	5.188	317	< .001	AUR11EV	1Etu	0.663	< .001					
	Mann-Whitney	9925.000		0.003	AUR11EV	4Inser	0.758	< .001					

Note: Significant results suggest a deviation from normality.

Test t de Student pour la dimension d'AUREV (ou ARP) dichotomisée selon les choix d'OSP exprimés.

## Annexe 70a

Independent Samples T-Test					Independent Samples T-Test				
Test		Statistic	df	p	Test		Statistic	df	p
AEP1	Student	-2.547	300	0.011	AEC1	Student	-1.277	300	0.203
	Mann-Whitney	9056.000		0.006	AEC1	Mann-Whitney	9917.000		0.109
AEP2	Student	0.471	300	0.638	AEC2	Student	-0.984	300	0.326
	Mann-Whitney	11410.500		0.638	AEC2	Mann-Whitney	10424.000		0.369
AEP3	Student	-2.076	300	0.039	AEC3	Student	-1.650	300	0.100
	Mann-Whitney	9370.500		0.021	AEC3	Mann-Whitney	9813.500		0.083
AEP4	Student	1.101	300	0.272	AEC4	Student	-1.037	300	0.301
	Mann-Whitney	11802.500		0.316	AEC4	Mann-Whitney	10550.500		0.472
AEP5	Student	-2.722	300	0.007	AEC5	Student	-0.633	300	0.527
	Mann-Whitney	8978.500		0.005	AEC5	Mann-Whitney	10601.000		0.518
AEP6	Student	-0.522	300	0.602	AEC6	Student	1.015	300	0.311
	Mann-Whitney	10740.500		0.663	AEC6	Mann-Whitney	11451.000		0.581
AEP7	Student	-1.571	300	0.117	AECa1h	Student	-2.460	300	0.014
	Mann-Whitney	9777.500		0.080	AECa1h	Mann-Whitney	9380.000		0.021
AEP8	Student	-0.425	300	0.671	AECa2h	Student	-1.429	300	0.154
	Mann-Whitney	10671.000		0.594	AECa2h	Mann-Whitney	9958.500		0.132
AEPa1h	Student	-2.588	300	0.010	AECa3h	Student	1.039	300	0.300
	Mann-Whitney	9202.500		0.011	AECa3h	Mann-Whitney	11425.500		0.619
AEPa2h	Student	-0.295	300	0.768	AECa4e	Student	-0.789	300	0.431
	Mann-Whitney	10621.000		0.536	AECa4e	Mann-Whitney	10422.000		0.381
AEPa3h	Student	2.365	300	0.019	AECa5e	Student	-3.722	300	< .001
	Mann-Whitney	12738.000		0.023	AECa5e	Mann-Whitney	8270.500		< .001
AEPa4e	Student	-0.872	300	0.384	AECa6e	Student	-2.274	300	0.024
	Mann-Whitney	10274.500		0.285	AECa6e	Mann-Whitney	9402.500		0.024
AEPa5e	Student	-0.676	300	0.500					
	Mann-Whitney	10804.000		0.721					
AEPa6e	Student	0.111	300	0.912					
	Mann-Whitney	10907.000		0.821					

Sous-dimensions de la dimension d'AEP dichotomisées selon le genre pour la population test enquêtée.

## Annexe 70b

Independent Samples T-Test					Independent Samples T-Test				
	Test	Statistic	df	p		Test	Statistic	df	p
AUR1h	Student	-1.361	300	0.175	AUR4EV	Student	-1.103	300	0.271
	Mann-Whitney	10100.000		0.179		Mann-Whitney	10522.500		0.441
AUR2h	Student	-1.106	300	0.270	AUR5EV	Student	-2.359	300	0.019
	Mann-Whitney	10139.000		0.204		Mann-Whitney	9655.500		0.047
AUR3eh	Student	-0.193	300	0.847	AUR6EV	Student	-0.537	300	0.592
	Mann-Whitney	10694.000		0.610		Mann-Whitney	11425.000		0.563
AUR4h	Student	-1.827	300	0.069	AUR7EV	Student	-1.157	300	0.248
	Mann-Whitney	9864.000		0.094		Mann-Whitney	10392.500		0.359
AUR5h	Student	-1.835	300	0.067	AUR8EV	Student	0.029	300	0.977
	Mann-Whitney	9434.500		0.025		Mann-Whitney	11537.000		0.486
AUR6eh	Student	-1.888	300	0.060	AUR9EV	Student	-0.544	300	0.587
	Mann-Whitney	9617.000		0.047		Mann-Whitney	11185.500		0.850
AUR7h	Student	-2.162	300	0.031	AUR10EV	Student	0.264	300	0.792
	Mann-Whitney	9390.000		0.023		Mann-Whitney	11758.500		0.286
AUR8e	Student	-1.972	300	0.050	AUR11EV	Student	-0.181	300	0.856
	Mann-Whitney	9617.000		0.049		Mann-Whitney	11060.500		0.998
AUR9e	Student	-1.307	300	0.192					
	Mann-Whitney	10072.500		0.172					
AUR10e	Student	-1.928	300	0.055					
	Mann-Whitney	9390.000		0.021					
AUR11e	Student	-2.638	300	0.009					
	Mann-Whitney	9039.000		0.005					

Sous-dimensions de la dimension d'AUR (ou AUC) dichotomisées selon le genre exprimé.

## Annexe 70c

Independent Samples T-Test					Independent Samples T-Test				
	Test	Statistic	df	p		Test	Statistic	df	p
AUR1h	Student	0.261	249	0.794	AEC1	Student	1.261	249	0.208
	Mann-Whitney	5704.000		0.707		Mann-Whitney	6126.500		0.197
AEP1	Student	1.945	249	0.053	AEC2	Student	1.273	249	0.204
	Mann-Whitney	6314.500		0.098		Mann-Whitney	6287.000		0.100
AEP2	Student	-0.954	249	0.341	AEC3	Student	1.092	249	0.276
	Mann-Whitney	5026.000		0.291		Mann-Whitney	6335.000		0.084
AEP3	Student	2.213	249	0.028	AEC4	Student	1.277	249	0.203
	Mann-Whitney	6552.000		0.031		Mann-Whitney	6089.500		0.224
AEP4	Student	-0.339	249	0.735	AEC5	Student	1.011	249	0.313
	Mann-Whitney	5349.500		0.707		Mann-Whitney	6127.500		0.196
AEP5	Student	1.626	249	0.105	AEC6	Student	-0.394	249	0.694
	Mann-Whitney	6222.500		0.144		Mann-Whitney	5408.500		0.793
AEP6	Student	0.993	249	0.322	AECa1h	Student	1.041	249	0.299
	Mann-Whitney	5976.000		0.349		Mann-Whitney	6156.500		0.183
AEP7	Student	1.456	249	0.147	AECa2h	Student	0.835	249	0.404
	Mann-Whitney	6183.000		0.168		Mann-Whitney	6074.500		0.249
AEP8	Student	1.237	249	0.217	AECa3h	Student	0.585	249	0.559
	Mann-Whitney	6186.500		0.165		Mann-Whitney	5861.000		0.481
AEPa1h	Student	0.280	249	0.779	AECa4e	Student	0.595	249	0.552
	Mann-Whitney	5630.000		0.832		Mann-Whitney	5829.500		0.526
AEPa2h	Student	-0.653	249	0.514	AECa5e	Student	1.680	249	0.094
	Mann-Whitney	5317.000		0.647		Mann-Whitney	6253.500		0.122
AEPa3h	Student	-0.736	249	0.462	AECa6e	Student	0.968	249	0.334
	Mann-Whitney	5210.500		0.502		Mann-Whitney	6008.000		0.313
AEPa4e	Student	0.382	249	0.703					
	Mann-Whitney	5645.500		0.807					
AEPa5e	Student	0.883	249	0.378					
	Mann-Whitney	6098.000		0.225					
AEPa6e	Student	-0.083	249	0.934					
	Mann-Whitney	5713.000		0.681					

Dimension d'AE et de ses sous-dimensions (AEP, AEPa, AEC et AECa) dichotomisées selon le statut de formation des apprenants.

## Annexe 70d

Independent Samples T-Test				
	Test	Statistic	df	p
AUR4EV	Student	1.381	249	0.169
	Mann-Whitney	6088.000		0.217
AUR5EV	Student	1.174	249	0.242
	Mann-Whitney	5862.500		0.468
AUR6EV	Student	1.581	249	0.115
	Mann-Whitney	6324.000		0.051
AUR7EV	Student	1.530	249	0.127
	Mann-Whitney	6326.500		0.090
AUR8EV	Student	1.426	249	0.155
	Mann-Whitney	6135.000		0.172
AUR9EV	Student	0.202	249	0.840
	Mann-Whitney	5379.500		0.726
AUR10EV	Student	1.158	249	0.248
	Mann-Whitney	6030.500		0.239
AUR11EV	Student	1.385	249	0.167
	Mann-Whitney	6137.000		0.155

Independent Samples T-Test				
	Test	Statistic	df	p
AUR1h	Student	0.261	249	0.794
	Mann-Whitney	5704.000		0.707
AUR2h	Student	-0.045	249	0.964
	Mann-Whitney	5582.000		0.911
AUR3eh	Student	0.170	249	0.865
	Mann-Whitney	5840.500		0.505
AUR4h	Student	1.115	249	0.266
	Mann-Whitney	6045.000		0.267
AUR5h	Student	-0.059	249	0.953
	Mann-Whitney	5596.500		0.886
AUR6eh	Student	0.588	249	0.557
	Mann-Whitney	5882.500		0.453
AUR7h	Student	0.781	249	0.436
	Mann-Whitney	6039.000		0.280
AUR8e	Student	0.770	249	0.442
	Mann-Whitney	5895.000		0.440
AUR9e	Student	-0.091	249	0.927
	Mann-Whitney	5613.000		0.858
AUR10e	Student	0.085	249	0.933
	Mann-Whitney	5495.000		0.943
AUR11e	Student	0.264	249	0.792
	Mann-Whitney	5641.500		0.811

Dimension d'AR et de ses sous-dimensions (AUR ou AUC et AUREV ou ARP), dichotomisées selon le statut de formation des apprenants.

## Annexe 70e

Independent Samples T-Test				
	Test	Statistic	df	p
AUR1h	Student	-2.126	307	0.034
	Mann-Whitney	6231.000		0.104
AUR2h	Student	-1.615	307	0.107
	Mann-Whitney	6689.000		0.406
AUR3eh	Student	-2.128	307	0.034
	Mann-Whitney	6309.000		0.138
AUR4h	Student	-2.558	307	0.011
	Mann-Whitney	6015.000		0.046
AUR5h	Student	-2.752	307	0.006
	Mann-Whitney	5846.500		0.024
AUR6eh	Student	-2.019	307	0.044
	Mann-Whitney	6253.500		0.118
AUR7h	Student	0.432	307	0.666
	Mann-Whitney	7851.000		0.263
AUR8e	Student	-1.160	307	0.247
	Mann-Whitney	6804.500		0.528
AUR9e	Student	-1.622	307	0.106
	Mann-Whitney	6569.500		0.300
AUR10e	Student	-1.242	307	0.215
	Mann-Whitney	6702.000		0.418
AUR11e	Student	-0.954	307	0.341
	Mann-Whitney	6826.000		0.548

Independent Samples T-Test				
	Test	Statistic	df	p
AUR4EV	Student	-1.195	307	0.233
	Mann-Whitney	7082.500		0.863
AUR5EV	Student	-1.490	307	0.137
	Mann-Whitney	6677.500		0.382
AUR6EV	Student	-1.451	307	0.148
	Mann-Whitney	6875.000		0.549
AUR7EV	Student	0.457	307	0.648
	Mann-Whitney	7767.000		0.326
AUR8EV	Student	-2.060	307	0.040
	Mann-Whitney	6359.500		0.138
AUR9EV	Student	-2.112	307	0.035
	Mann-Whitney	6533.500		0.222
AUR10EV	Student	-1.996	307	0.047
	Mann-Whitney	6529.500		0.221
AUR11EV	Student	-1.171	307	0.242
	Mann-Whitney	7245.000		0.908

Dimension d'AR et de ses sous-dimensions (AUR ou ARC et AUREV et ARP) dichotomisées selon la filière de formation des apprenants.

## Annexe 70f

Descriptive Statistics				Descriptive Statistics			
		Mean	Std. Deviation			Mean	Std. Deviation
AEP1	1BrevCAPBEP	4.866	1.624	AEC1	1BrevCAPBEP	5.649	1.652
AEP1	2Bac	5.217	1.626	AEC1	2Bac	5.739	1.668
AEP1	3EtuSup	5.632	1.263	AEC1	3EtuSup	6.105	1.235
AEP1	4SsDipl	4.625	1.874	AEC1	4SsDipl	5.339	1.610
AEP2	1BrevCAPBEP	4.144	1.947	AEC2	1BrevCAPBEP	5.784	1.666
AEP2	2Bac	4.159	2.012	AEC2	2Bac	5.812	1.665
AEP2	3EtuSup	4.123	1.833	AEC2	3EtuSup	6.053	1.202
AEP2	4SsDipl	3.893	1.637	AEC2	4SsDipl	5.518	1.607
AEP3	1BrevCAPBEP	4.784	1.666	AEC3	1BrevCAPBEP	5.392	1.693
AEP3	2Bac	5.116	1.795	AEC3	2Bac	5.681	1.693
AEP3	3EtuSup	5.526	1.212	AEC3	3EtuSup	5.912	1.430
AEP3	4SsDipl	4.732	1.814	AEC3	4SsDipl	5.357	1.742
AEP4	1BrevCAPBEP	4.619	1.868	AEC4	1BrevCAPBEP	5.670	1.650
AEP4	2Bac	4.609	1.934	AEC4	2Bac	5.826	1.618
AEP4	3EtuSup	4.386	1.934	AEC4	3EtuSup	6.088	1.327
AEP4	4SsDipl	4.411	2.087	AEC4	4SsDipl	5.375	1.624
AEP5	1BrevCAPBEP	4.639	1.589	AEC5	1BrevCAPBEP	5.588	1.801
AEP5	2Bac	4.710	1.758	AEC5	2Bac	5.710	1.758
AEP5	3EtuSup	5.298	1.362	AEC5	3EtuSup	5.947	1.481
AEP5	4SsDipl	4.571	1.787	AEC5	4SsDipl	5.375	1.825
AEP6	1BrevCAPBEP	3.969	1.928	AEC6	1BrevCAPBEP	5.784	1.889
AEP6	2Bac	4.391	1.849	AEC6	2Bac	5.855	1.629
AEP6	3EtuSup	4.158	1.677	AEC6	3EtuSup	5.719	1.780
AEP6	4SsDipl	4.107	1.557	AEC6	4SsDipl	5.179	2.001
AEP7	1BrevCAPBEP	4.907	1.720	AECa1h	1BrevCAPBEP	5.093	1.979
AEP7	2Bac	5.101	1.619	AECa1h	2Bac	5.420	1.850
AEP7	3EtuSup	5.579	1.388	AECa1h	3EtuSup	5.789	1.411
AEP7	4SsDipl	4.750	1.698	AECa1h	4SsDipl	4.964	2.027
AEP8	1BrevCAPBEP	5.031	1.840	AECa2h	1BrevCAPBEP	4.948	1.986
AEP8	2Bac	4.971	1.992	AECa2h	2Bac	5.261	1.796
AEP8	3EtuSup	5.088	1.921	AECa2h	3EtuSup	5.439	1.547
AEP8	4SsDipl	4.964	1.809	AECa2h	4SsDipl	4.911	1.938
AEPa1h	1BrevCAPBEP	5.072	1.751	AECa3h	1BrevCAPBEP	5.186	1.944
AEPa1h	2Bac	5.275	1.814	AECa3h	2Bac	5.464	1.836
AEPa1h	3EtuSup	5.789	1.319	AECa3h	3EtuSup	5.053	1.931
AEPa1h	4SsDipl	4.839	1.943	AECa3h	4SsDipl	4.857	1.967
AEPa2h	1BrevCAPBEP	5.649	1.548	AECa4e	1BrevCAPBEP	5.175	1.937
AEPa2h	2Bac	5.638	1.749	AECa4e	2Bac	4.768	2.016
AEPa2h	3EtuSup	6.140	1.288	AECa4e	3EtuSup	5.789	1.319
AEPa2h	4SsDipl	5.250	2.065	AECa4e	4SsDipl	5.000	1.897
AEPa3h	1BrevCAPBEP	5.000	1.942	AECa5e	1BrevCAPBEP	5.103	2.187
AEPa3h	2Bac	4.580	2.158	AECa5e	2Bac	5.304	1.987
AEPa3h	3EtuSup	4.456	1.992	AECa5e	3EtuSup	5.912	1.418
AEPa3h	4SsDipl	4.821	1.936	AECa5e	4SsDipl	5.054	2.161
AEPa4e	1BrevCAPBEP	4.526	1.745	AECa6e	1BrevCAPBEP	4.887	1.984
AEPa4e	2Bac	4.435	1.921	AECa6e	2Bac	5.087	1.845
AEPa4e	3EtuSup	4.895	1.622	AECa6e	3EtuSup	5.526	1.465
AEPa4e	4SsDipl	4.643	1.930	AECa6e	4SsDipl	4.750	1.984
AEPa5e	1BrevCAPBEP	5.433	1.719				
AEPa5e	2Bac	5.551	1.614				
AEPa5e	3EtuSup	5.737	1.303				
AEPa5e	4SsDipl	5.107	2.042				
AEPa6e	1BrevCAPBEP	5.814	1.793				
AEPa6e	2Bac	5.507	1.982				
AEPa6e	3EtuSup	5.825	1.764				
AEPa6e	4SsDipl	5.411	2.087				

Note. Excluded 40 rows from the analysis that correspond to the missing values of the split-by variable PèreDiplôme

Attentes d'efficacité et de leurs sous-dimensions dichotomisées selon la diplomation des pères.



## Annexe 70g

Descriptive Statistics		Mean	Std. Deviation
AUR1h	1BrevCAPBEP	5.247	1.984
AUR1h	2Bac	5.536	1.868
AUR1h	3EtuSup	5.719	1.521
AUR1h	4SsDipl	5.036	2.054
AUR2h	1BrevCAPBEP	5.093	1.995
AUR2h	2Bac	5.203	1.929
AUR2h	3EtuSup	5.667	1.468
AUR2h	4SsDipl	4.821	2.072
AUR3eh	1BrevCAPBEP	5.258	1.883
AUR3eh	2Bac	5.435	1.843
AUR3eh	3EtuSup	5.807	1.529
AUR3eh	4SsDipl	5.107	1.979
AUR4h	1BrevCAPBEP	5.598	1.724
AUR4h	2Bac	5.681	1.576
AUR4h	3EtuSup	5.912	1.392
AUR4h	4SsDipl	5.214	1.979
AUR5h	1BrevCAPBEP	5.093	2.011
AUR5h	2Bac	5.420	1.794
AUR5h	3EtuSup	5.649	1.642
AUR5h	4SsDipl	4.804	1.967
AUR6eh	1BrevCAPBEP	5.093	1.974
AUR6eh	2Bac	5.464	1.745
AUR6eh	3EtuSup	5.333	1.864
AUR6eh	4SsDipl	4.875	2.063
AUR7h	1BrevCAPBEP	4.680	2.054
AUR7h	2Bac	5.130	1.830
AUR7h	3EtuSup	4.912	1.786
AUR7h	4SsDipl	4.768	1.982
AUR8e	1BrevCAPBEP	4.969	1.862
AUR8e	2Bac	5.116	1.728
AUR8e	3EtuSup	5.088	1.755
AUR8e	4SsDipl	4.768	1.954
AUR9e	1BrevCAPBEP	5.454	1.820
AUR9e	2Bac	5.406	1.743
AUR9e	3EtuSup	5.298	1.832
AUR9e	4SsDipl	5.321	1.860
AUR10e	1BrevCAPBEP	5.186	1.949
AUR10e	2Bac	5.362	1.740
AUR10e	3EtuSup	5.526	1.743
AUR10e	4SsDipl	5.161	1.895
AUR11e	1BrevCAPBEP	5.330	1.930
AUR11e	2Bac	5.406	1.785
AUR11e	3EtuSup	5.491	1.794
AUR11e	4SsDipl	4.821	2.072

Note. Excluded 40 rows from the analysis that correspond to the missing values of the split-by variable PèreDiplôme

Descriptive Statistics		Mean	Std. Deviation
AUR4EV	1BrevCAPBEP	5.825	1.652
AUR4EV	2Bac	5.855	1.537
AUR4EV	3EtuSup	5.860	1.552
AUR4EV	4SsDipl	5.839	1.499
AUR5EV	1BrevCAPBEP	5.732	1.711
AUR5EV	2Bac	5.870	1.523
AUR5EV	3EtuSup	5.754	1.467
AUR5EV	4SsDipl	5.821	1.466
AUR6EV	1BrevCAPBEP	6.278	1.573
AUR6EV	2Bac	6.319	1.289
AUR6EV	3EtuSup	6.386	1.130
AUR6EV	4SsDipl	6.161	1.523
AUR7EV	1BrevCAPBEP	5.124	1.900
AUR7EV	2Bac	5.188	1.751
AUR7EV	3EtuSup	5.263	1.433
AUR7EV	4SsDipl	5.268	1.753
AUR8EV	1BrevCAPBEP	6.010	1.597
AUR8EV	2Bac	5.986	1.510
AUR8EV	3EtuSup	6.263	1.078
AUR8EV	4SsDipl	6.089	1.379
AUR9EV	1BrevCAPBEP	6.103	1.617
AUR9EV	2Bac	6.232	1.250
AUR9EV	3EtuSup	6.351	1.094
AUR9EV	4SsDipl	6.286	1.317
AUR10EV	1BrevCAPBEP	6.196	1.566
AUR10EV	2Bac	6.101	1.426
AUR10EV	3EtuSup	6.351	1.110
AUR10EV	4SsDipl	6.089	1.505
AUR11EV	1BrevCAPBEP	6.134	1.605
AUR11EV	2Bac	6.029	1.475
AUR11EV	3EtuSup	6.281	1.161
AUR11EV	4SsDipl	6.125	1.415

Note. Excluded 40 rows from the analysis that correspond to the missing values of the split-by variable PèreDiplôme

Attentes d'Utilités (Rrésultat) et ses sous-dimensions dichotomisées selon la diplomation des pères.

## Annexe 70h

Descriptive Statistics			
		Mean	Std. Deviation
AEP1	1BrevCAPBEP	4.726	1.857
AEP1	2Bac	4.919	1.588
AEP1	3EtuSup	5.456	1.327
AEP1	4SsDipl	4.914	1.884
AEP2	1BrevCAPBEP	3.968	1.992
AEP2	2Bac	4.035	1.850
AEP2	3EtuSup	4.214	1.791
AEP2	4SsDipl	4.229	1.832
AEP3	1BrevCAPBEP	4.742	1.941
AEP3	2Bac	5.047	1.694
AEP3	3EtuSup	5.252	1.419
AEP3	4SsDipl	4.857	1.768
AEP4	1BrevCAPBEP	4.903	2.030
AEP4	2Bac	4.395	1.830
AEP4	3EtuSup	4.485	1.945
AEP4	4SsDipl	4.629	1.972
AEP5	1BrevCAPBEP	4.435	1.896
AEP5	2Bac	4.628	1.565
AEP5	3EtuSup	5.136	1.421
AEP5	4SsDipl	4.629	1.750
AEP6	1BrevCAPBEP	4.435	1.997
AEP6	2Bac	3.988	1.772
AEP6	3EtuSup	4.272	1.699
AEP6	4SsDipl	3.686	1.811
AEP7	1BrevCAPBEP	4.871	1.868
AEP7	2Bac	4.826	1.703
AEP7	3EtuSup	5.330	1.346
AEP7	4SsDipl	4.914	1.821
AEP8	1BrevCAPBEP	5.065	2.040
AEP8	2Bac	4.756	1.982
AEP8	3EtuSup	5.262	1.668
AEP8	4SsDipl	4.800	1.997
AEPa1h	1BrevCAPBEP	4.984	1.988
AEPa1h	2Bac	5.151	1.818
AEPa1h	3EtuSup	5.466	1.520
AEPa1h	4SsDipl	4.829	1.689
AEPa2h	1BrevCAPBEP	5.355	1.900
AEPa2h	2Bac	5.477	1.800
AEPa2h	3EtuSup	6.029	1.287
AEPa2h	4SsDipl	5.657	1.781
AEPa3h	1BrevCAPBEP	4.806	2.296
AEPa3h	2Bac	4.535	1.945
AEPa3h	3EtuSup	4.680	1.976
AEPa3h	4SsDipl	5.029	1.948
AEPa4e	1BrevCAPBEP	4.290	1.778
AEPa4e	2Bac	4.651	1.658
AEPa4e	3EtuSup	4.786	1.786
AEPa4e	4SsDipl	4.657	1.955
AEPa5e	1BrevCAPBEP	5.161	2.010
AEPa5e	2Bac	5.279	1.813
AEPa5e	3EtuSup	5.893	1.162
AEPa5e	4SsDipl	5.314	1.875
AEPa6e	1BrevCAPBEP	5.694	1.988
AEPa6e	2Bac	5.337	2.039
AEPa6e	3EtuSup	5.845	1.764
AEPa6e	4SsDipl	5.714	1.792

Note. Excluded 33 rows from the analysis that correspond to the missing values of the split-by variable MèreDiplôme

Descriptive Statistics			
		Mean	Std. Deviation
AEC1	1BrevCAPBEP	5.419	2.053
AEC1	2Bac	5.488	1.657
AEC1	3EtuSup	6.000	1.213
AEC1	4SsDipl	5.714	1.341
AEC2	1BrevCAPBEP	5.645	2.073
AEC2	2Bac	5.465	1.720
AEC2	3EtuSup	6.097	1.125
AEC2	4SsDipl	5.771	1.416
AEC3	1BrevCAPBEP	5.306	2.037
AEC3	2Bac	5.326	1.718
AEC3	3EtuSup	5.981	1.213
AEC3	4SsDipl	5.286	1.619
AEC4	1BrevCAPBEP	5.355	2.120
AEC4	2Bac	5.500	1.665
AEC4	3EtuSup	6.165	1.020
AEC4	4SsDipl	5.829	1.382
AEC5	1BrevCAPBEP	5.258	2.195
AEC5	2Bac	5.477	1.813
AEC5	3EtuSup	6.146	1.052
AEC5	4SsDipl	5.486	1.721
AEC6	1BrevCAPBEP	5.855	1.982
AEC6	2Bac	5.488	1.720
AEC6	3EtuSup	5.825	1.751
AEC6	4SsDipl	5.171	2.121
AECa1h	1BrevCAPBEP	5.081	2.220
AECa1h	2Bac	5.128	1.871
AECa1h	3EtuSup	5.612	1.586
AECa1h	4SsDipl	4.971	1.790
AECa2h	1BrevCAPBEP	5.097	2.125
AECa2h	2Bac	4.872	1.865
AECa2h	3EtuSup	5.456	1.539
AECa2h	4SsDipl	4.657	2.043
AECa3h	1BrevCAPBEP	5.387	1.953
AECa3h	2Bac	4.756	1.952
AECa3h	3EtuSup	5.340	1.818
AECa3h	4SsDipl	5.086	2.049
AECa4e	1BrevCAPBEP	4.887	2.262
AECa4e	2Bac	4.872	1.884
AECa4e	3EtuSup	5.602	1.568
AECa4e	4SsDipl	5.057	1.697
AECa5e	1BrevCAPBEP	4.935	2.508
AECa5e	2Bac	5.047	2.011
AECa5e	3EtuSup	5.738	1.596
AECa5e	4SsDipl	5.057	2.155
AECa6e	1BrevCAPBEP	4.661	2.254
AECa6e	2Bac	4.860	1.898
AECa6e	3EtuSup	5.398	1.536
AECa6e	4SsDipl	4.857	1.881

Note. Excluded 33 rows from the analysis that correspond to the missing values of the split-by variable MèreDiplôme

Attentes d'Efficacité et ses sous-dimensions dichotomisées selon la diplomation des mères.

## Annexe 70i

Descriptive Statistics			
		Mean	Std. Deviation
AUR1h	1BrevCAPBEP	5.081	2.300
AUR1h	2Bac	5.291	1.890
AUR1h	3EtuSup	5.748	1.539
AUR1h	4SsDipl	5.200	1.997
AUR2h	1BrevCAPBEP	5.113	2.218
AUR2h	2Bac	4.953	1.999
AUR2h	3EtuSup	5.534	1.533
AUR2h	4SsDipl	4.857	1.987
AUR3eh	1BrevCAPBEP	5.194	2.126
AUR3eh	2Bac	5.198	1.927
AUR3eh	3EtuSup	5.806	1.428
AUR3eh	4SsDipl	5.086	1.931
AUR4h	1BrevCAPBEP	5.355	2.065
AUR4h	2Bac	5.349	1.713
AUR4h	3EtuSup	6.087	1.205
AUR4h	4SsDipl	5.343	1.984
AUR5h	1BrevCAPBEP	4.855	2.194
AUR5h	2Bac	5.151	1.901
AUR5h	3EtuSup	5.718	1.599
AUR5h	4SsDipl	4.743	1.915
AUR6eh	1BrevCAPBEP	5.065	2.194
AUR6eh	2Bac	4.942	2.008
AUR6eh	3EtuSup	5.670	1.410
AUR6eh	4SsDipl	4.771	2.116
AUR7h	1BrevCAPBEP	4.742	2.268
AUR7h	2Bac	4.767	1.889
AUR7h	3EtuSup	5.146	1.629
AUR7h	4SsDipl	4.629	2.102
AUR8e	1BrevCAPBEP	5.000	2.049
AUR8e	2Bac	4.674	1.943
AUR8e	3EtuSup	5.301	1.468
AUR8e	4SsDipl	4.971	1.807
AUR9e	1BrevCAPBEP	5.000	2.088
AUR9e	2Bac	5.151	1.831
AUR9e	3EtuSup	5.835	1.380
AUR9e	4SsDipl	5.200	2.012
AUR10e	1BrevCAPBEP	5.000	2.119
AUR10e	2Bac	5.105	1.916
AUR10e	3EtuSup	5.757	1.346
AUR10e	4SsDipl	5.114	1.922
AUR11e	1BrevCAPBEP	5.194	2.055
AUR11e	2Bac	5.058	1.990
AUR11e	3EtuSup	5.709	1.486
AUR11e	4SsDipl	4.629	2.237

Note. Excluded 33 rows from the analysis that correspond to the missing values of the split-by variable MèreDiplôme

Descriptive Statistics			
		Mean	Std. Deviation
AUR4EV	1BrevCAPBEP	5.645	1.943
AUR4EV	2Bac	5.744	1.535
AUR4EV	3EtuSup	5.981	1.276
AUR4EV	4SsDipl	6.171	1.382
AUR5EV	1BrevCAPBEP	5.435	1.964
AUR5EV	2Bac	5.744	1.617
AUR5EV	3EtuSup	5.942	1.259
AUR5EV	4SsDipl	6.029	1.361
AUR6EV	1BrevCAPBEP	6.000	1.925
AUR6EV	2Bac	6.314	1.374
AUR6EV	3EtuSup	6.447	0.987
AUR6EV	4SsDipl	6.343	1.259
AUR7EV	1BrevCAPBEP	5.210	2.017
AUR7EV	2Bac	5.163	1.775
AUR7EV	3EtuSup	5.068	1.580
AUR7EV	4SsDipl	5.371	1.832
AUR8EV	1BrevCAPBEP	5.871	1.979
AUR8EV	2Bac	6.012	1.475
AUR8EV	3EtuSup	6.204	1.004
AUR8EV	4SsDipl	6.257	1.146
AUR9EV	1BrevCAPBEP	6.065	1.915
AUR9EV	2Bac	6.151	1.376
AUR9EV	3EtuSup	6.456	0.883
AUR9EV	4SsDipl	6.257	1.120
AUR10EV	1BrevCAPBEP	6.016	1.903
AUR10EV	2Bac	6.140	1.448
AUR10EV	3EtuSup	6.398	0.963
AUR10EV	4SsDipl	6.143	1.309
AUR11EV	1BrevCAPBEP	5.968	1.890
AUR11EV	2Bac	6.174	1.449
AUR11EV	3EtuSup	6.272	1.077
AUR11EV	4SsDipl	6.200	1.183

Note. Excluded 33 rows from the analysis that correspond to the missing values of the split-by variable MèreDiplôme

Attentes d'Utilité et ses sous-dimensions dichotomisées selon la diplomation des mères.

## Annexe 71a

OSPChoix		PèreDiplôme				Total
		1BrevCAPBEP	2Bac	3EtuSup	4SsDipl	
1Etu	Count	71.000	56.000	52.000	44.000	223.000
	Expected count	77.530	55.151	45.559	44.760	223.000
4Inser	Count	26.000	13.000	5.000	12.000	56.000
	Expected count	19.470	13.849	11.441	11.240	56.000
Total	Count	97.000	69.000	57.000	56.000	279.000
	Expected count	97.000	69.000	57.000	56.000	279.000

Chi-Squared Tests			
	Value	df	p
X <sup>2</sup>	7.407	3	0.060
N	279		

OSPChoix		PèreCSP									Total
		1Agri	2ArtiComm	3RespPubPriv	4TechPubPriv	5EmplPubPriv	6OuvrQNQ	7Retrait	8SsAct	9Dcd	
1Etu	Count	43.000	24.000	13.000	11.000	40.000	59.000	7.000	28.000	18.000	243.000
	Expected count	38.880	26.730	12.150	11.340	38.880	59.130	7.290	33.210	15.390	243.000
4Inser	Count	5.000	9.000	2.000	3.000	8.000	14.000	2.000	13.000	1.000	57.000
	Expected count	9.120	6.270	2.850	2.660	9.120	13.870	1.710	7.790	3.610	57.000
Total	Count	48.000	33.000	15.000	14.000	48.000	73.000	9.000	41.000	19.000	300.000
	Expected count	48.000	33.000	15.000	14.000	48.000	73.000	9.000	41.000	19.000	300.000

Chi-Squared Tests			
	Value	df	p
X <sup>2</sup>	10.995	8	0.202
N	300		

Choix d'OSP dichotomisés selon la diplomation et les CSP des pères.

## Annexe 71b

Contingency Tables						
OSPChoix		MèreDiplôme				Total
		1BrevCAPBEP	2Bac	3EtuSup	4SsDipl	
1Etu	Count	46.000	67.000	93.000	27.000	233.000
	Expected count	50.510	70.063	83.913	28.514	233.000
4Inser	Count	16.000	19.000	10.000	8.000	53.000
	Expected count	11.490	15.937	19.087	6.486	53.000
Total	Count	62.000	86.000	103.000	35.000	286.000
	Expected count	62.000	86.000	103.000	35.000	286.000

Chi-Squared Tests			
	Value	df	p
X <sup>2</sup>	8.640	3	0.034
N	286		

Contingency Tables											
OSPChoix		MèreCSP									Total
		1Agri	2ArtiComm	3RespPubPriv	4TechPubPriv	5EmpIPubPriv	6OuvrQNQ	7Retrait	8SsAct	9Dcd	
1Etu	Count	15.000	16.000	17.000	23.000	91.000	16.000	1.000	54.000	8.000	241.000
	Expected count	13.748	17.792	16.983	20.218	84.916	16.983	1.617	59.037	9.705	241.000
4Inser	Count	2.000	6.000	4.000	2.000	14.000	5.000	1.000	19.000	4.000	57.000
	Expected count	3.252	4.208	4.017	4.782	20.084	4.017	0.383	13.963	2.295	57.000
Total	Count	17.000	22.000	21.000	25.000	105.000	21.000	2.000	73.000	12.000	298.000
	Expected count	17.000	22.000	21.000	25.000	105.000	21.000	2.000	73.000	12.000	298.000

Chi-Squared Tests			
	Value	df	p
X <sup>2</sup>	11.161	8	0.193
N	298		

Choix d'OSP dichotomisés selon la diplomation et les CSP des mères.

## Annexe 71c

Contingency Tables					
OSPChoix		Age			Total
		17	18	19	
1Etu	Count	102.000	93.000	37.000	232.000
	Expected count	100.014	94.276	37.710	232.000
4Inser	Count	20.000	22.000	9.000	51.000
	Expected count	21.986	20.724	8.290	51.000
Total	Count	122.000	115.000	46.000	283.000
	Expected count	122.000	115.000	46.000	283.000

Chi-Squared Tests			
	Value	df	p
X <sup>2</sup>	0.389	2	0.823
N	283		

Choix d'OSP dichotomisés selon l'âge des apprenants.

## Annexe 72a

Pearson's Correlations				
Variable		MGTerm	MGmgTerm	MGmtmpTerm
1. MGTerm	Pearson's r	—		
2. MGmgTerm	Pearson's r	0.653***	—	
3. MGmtmpTerm	Pearson's r	0.579***	0.480***	—
4. AEP1	Pearson's r	0.362***	0.353***	0.235***
5. AEP2	Pearson's r	-0.035	-0.020	-0.048
6. AEP3	Pearson's r	0.360***	0.336***	0.270***
7. AEP4	Pearson's r	0.070	0.078	0.028
8. AEP5	Pearson's r	0.286***	0.275***	0.239***
9. AEP6	Pearson's r	0.033	0.012	0.054
10. AEP7	Pearson's r	0.203***	0.188***	0.215***
11. AEP8	Pearson's r	0.116*	0.087	0.101
12. AEPa1h	Pearson's r	0.279***	0.244***	0.234***
13. AEPa2h	Pearson's r	0.282***	0.227***	0.255***
14. AEPa3h	Pearson's r	0.051	0.025	0.119*
15. AEPa4e	Pearson's r	0.184**	0.174**	0.195***
16. AEPa5e	Pearson's r	0.287***	0.244***	0.248***
17. AEPa6e	Pearson's r	0.134*	0.127*	0.109

\* p < .05, \*\* p < .01, \*\*\* p < .001

Inter-influences entre les dimensions des AE et les résultats auto-rapportés par les apprenants de la population test enquêtée.

## Annexe 72b

Pearson's Correlations				
Variable		MGTerm	MGmgTerm	MGmtmpTerm
1. MGTerm	Pearson's r	—		
2. MGmgTerm	Pearson's r	0.653***	—	
3. MGmtmpTerm	Pearson's r	0.579***	0.480***	—
4. AEC1	Pearson's r	0.192***	0.170**	0.176**
5. AEC2	Pearson's r	0.204***	0.237***	0.205***
6. AEC3	Pearson's r	0.227***	0.228***	0.210***
7. AEC4	Pearson's r	0.211***	0.217***	0.224***
8. AEC5	Pearson's r	0.239***	0.244***	0.207***
9. AEC6	Pearson's r	0.140*	0.104	0.061
10. AECa1h	Pearson's r	0.189***	0.205***	0.204***
11. AECa2h	Pearson's r	0.215***	0.213***	0.241***
12. AECa3h	Pearson's r	0.089	0.042	0.084
13. AECa4e	Pearson's r	0.226***	0.204***	0.232***
14. AECa5e	Pearson's r	0.222***	0.233***	0.165**
15. AECa6e	Pearson's r	0.194***	0.159**	0.183**

\* p < .05, \*\* p < .01, \*\*\* p < .001

Inter-influences entre les dimensions des AE et les résultats auto-rapportés par les apprenants de la population test enquêtée.

## Annexe 72c

Pearson's Correlations				
Variable		MGTerm	MGmgTerm	MGmtmpTerm
1. MGTerm	Pearson's r	—		
2. MGmgTerm	Pearson's r	0.653***	—	
3. MGmtmpTerm	Pearson's r	0.579***	0.480***	—
4. AUR1h	Pearson's r	0.145*	0.139*	0.152**
5. AUR2h	Pearson's r	0.126*	0.090	0.153**
6. AUR3eh	Pearson's r	0.213***	0.183**	0.217***
7. AUR4h	Pearson's r	0.180**	0.183**	0.179**
8. AUR5h	Pearson's r	0.194***	0.152**	0.159**
9. AUR6eh	Pearson's r	0.146**	0.117*	0.140*
10. AUR7h	Pearson's r	0.191***	0.149**	0.129*
11. AUR8e	Pearson's r	0.122*	0.074	0.126*
12. AUR9e	Pearson's r	0.149**	0.146*	0.122*
13. AUR10e	Pearson's r	0.166**	0.122*	0.179**
14. AUR11e	Pearson's r	0.138*	0.091	0.164**
15. AUR4EV	Pearson's r	0.110	0.140*	0.092
16. AUR5EV	Pearson's r	0.100	0.081	0.058
17. AUR6EV	Pearson's r	0.214***	0.249***	0.148**
18. AUR7EV	Pearson's r	0.073	0.061	0.070
19. AUR8EV	Pearson's r	0.140*	0.177**	0.103
20. AUR9EV	Pearson's r	0.210***	0.179**	0.155**
21. AUR10EV	Pearson's r	0.198***	0.186**	0.152**
22. AUR11EV	Pearson's r	0.156**	0.141*	0.113*

\* p < .05, \*\* p < .01, \*\*\* p < .001

Inter-influences entre les dimensions des AU et les résultats auto-rapportés par les apprenants.

## Annexe 72d

Pearson's Correlations		
Variable		Age
1. Age	Pearson's r	—
2. AEP1	Pearson's r	-0.151**
3. AEP2	Pearson's r	0.052
4. AEP3	Pearson's r	-0.132*
5. AEP4	Pearson's r	0.012
6. AEP5	Pearson's r	-0.076
7. AEP6	Pearson's r	0.036
8. AEP7	Pearson's r	-0.087
9. AEP8	Pearson's r	-0.088
10. AEPa1h	Pearson's r	-0.108
11. AEPa2h	Pearson's r	-0.119*
12. AEPa3h	Pearson's r	-0.059
13. AEPa4e	Pearson's r	-0.079
14. AEPa5e	Pearson's r	-0.125*
15. AEPa6e	Pearson's r	-0.076
16. AEC1	Pearson's r	-0.160**
17. AEC2	Pearson's r	-0.081
18. AEC3	Pearson's r	-0.139*
19. AEC4	Pearson's r	-0.122*
20. AEC5	Pearson's r	-0.105
21. AEC6	Pearson's r	-0.021
22. AECa1h	Pearson's r	-0.185**
23. AECa2h	Pearson's r	-0.106
24. AECa3h	Pearson's r	-0.055
25. AECa4e	Pearson's r	-0.095
26. AECa5e	Pearson's r	-0.157**
27. AECa6e	Pearson's r	-0.120*
28. AUR1h	Pearson's r	-0.077
29. AUR2h	Pearson's r	-0.079
30. AUR3eh	Pearson's r	-0.125*
31. AUR4h	Pearson's r	-0.077
32. AUR5h	Pearson's r	-0.019
33. AUR6eh	Pearson's r	-0.008
34. AUR7h	Pearson's r	-0.042
35. AUR8e	Pearson's r	-0.007
36. AUR9e	Pearson's r	-0.063
37. AUR10e	Pearson's r	0.006
38. AUR11e	Pearson's r	-0.038
39. AUR4EV	Pearson's r	-0.002
40. AUR5EV	Pearson's r	0.010
41. AUR6EV	Pearson's r	-0.032
42. AUR7EV	Pearson's r	-0.019
43. AUR8EV	Pearson's r	-0.011
44. AUR9EV	Pearson's r	-0.010
45. AUR10EV	Pearson's r	0.015
46. AUR11EV	Pearson's r	-0.018

\* p < .05, \*\* p < .01, \*\*\* p < .001

Inter-influences entre les dimensions des AU et l'âge des apprenants de la population test enquêtée.



# Annexe 73a

Correlation Table		AEP1	AEP2	AEP3	AEP4	AEP5	AEP6	AEP7	AEP8
1. AEP1	Pearson's r	—							
	p-value	—							
	Spearman's rho	—							
	p-value	—							
2. AEP2	Pearson's r	-0.048	—						
	p-value	0.397	—						
	Spearman's rho	-0.026	—						
	p-value	0.639	—						
3. AEP3	Pearson's r	0.734	-0.075	—					
	p-value	<.001	0.181	—					
	Spearman's rho	0.646	-0.038	—					
	p-value	<.001	0.503	—					
4. AEP4	Pearson's r	0.108	0.312	0.086	—				
	p-value	0.053	<.001	0.127	—				
	Spearman's rho	0.142	0.306	0.120	—				
	p-value	0.011	<.001	0.032	—				
5. AEP5	Pearson's r	0.732	-0.086	0.730	0.075	—			
	p-value	<.001	0.125	<.001	0.179	—			
	Spearman's rho	0.676	-0.061	0.643	0.134	—			
	p-value	<.001	0.275	<.001	0.017	—			
6. AEP6	Pearson's r	-0.002	0.352	0.013	0.401	0.017	—		
	p-value	0.975	<.001	0.812	<.001	0.768	—		
	Spearman's rho	0.045	0.351	0.068	0.409	0.072	—		
	p-value	0.422	<.001	0.227	<.001	0.197	—		
7. AEP7	Pearson's r	0.596	-0.087	0.604	0.079	0.650	-0.037	—	
	p-value	<.001	0.121	<.001	0.158	<.001	0.514	—	
	Spearman's rho	0.525	-0.057	0.525	0.105	0.623	-0.003	—	
	p-value	<.001	0.313	<.001	0.060	<.001	0.963	—	
8. AEP8	Pearson's r	0.257	0.193	0.271	0.349	0.321	0.381	0.237	—
	p-value	<.001	<.001	<.001	<.001	<.001	<.001	<.001	—
	Spearman's rho	0.282	0.175	0.338	0.368	0.344	0.400	0.253	—
	p-value	<.001	0.002	<.001	<.001	<.001	<.001	<.001	<.001

Shapiro-Wilk Test for Multivariate Normality	
Shapiro-Wilk	p
0.950	< .001

Corrélations r de Pearson et rho de Spearman inter-items et intra-dimensions pour les AEP.

## Annexe 73b

Correlation Table		AEPa1h	AEPa2h	AEPa3h	AEPa4e	AEPa5e	AEPa6e
1. AEPa1h	Pearson's r	—					
	p-value	—					
	Spearman's rho	—					
	p-value	—					
2. AEPa2h	Pearson's r	0.695	—				
	p-value	< .001	—				
	Spearman's rho	0.633	—				
	p-value	< .001	—				
3. AEPa3h	Pearson's r	0.166	0.083	—			
	p-value	0.003	0.140	—			
	Spearman's rho	0.215	0.155	—			
	p-value	< .001	0.005	—			
4. AEPa4e	Pearson's r	0.621	0.535	0.126	—		
	p-value	< .001	< .001	0.025	—		
	Spearman's rho	0.581	0.499	0.139	—		
	p-value	< .001	< .001	0.013	—		
5. AEPa5e	Pearson's r	0.654	0.743	0.076	0.580	—	
	p-value	< .001	< .001	0.174	< .001	—	
	Spearman's rho	0.553	0.657	0.105	0.522	—	
	p-value	< .001	< .001	0.061	< .001	—	
6. AEPa6e	Pearson's r	0.328	0.313	0.442	0.185	0.411	—
	p-value	< .001	< .001	< .001	< .001	< .001	—
	Spearman's rho	0.387	0.380	0.470	0.212	0.458	—
	p-value	< .001	< .001	< .001	< .001	< .001	—

## Shapiro-Wilk Test for Multivariate Normality

Shapiro-Wilk	p
0.948	< .001

Corrélations r de Pearson et rhô de Spearman inter-items et intra-dimensions pour les AEPa.

## Annexe 73c

Correlation Table

Variable	AEC1	AEC2	AEC3	AEC4	AEC5	AEC6
1. AEC1						
Pearson's r	—					
p-value	—					
Spearman's rho	—					
p-value	—					
2. AEC2	0.814					
Pearson's r	0.814	—				
p-value	<.001	—				
Spearman's rho	0.721	—				
p-value	<.001	—				
3. AEC3	0.783	0.829				
Pearson's r	0.783	0.829	—			
p-value	<.001	<.001	—			
Spearman's rho	0.710	0.732	—			
p-value	<.001	<.001	—			
4. AEC4	0.784	0.816	0.805			
Pearson's r	0.784	0.816	0.805	—		
p-value	<.001	<.001	<.001	—		
Spearman's rho	0.681	0.748	0.723	—		
p-value	<.001	<.001	<.001	—		
5. AEC5	0.731	0.742	0.761	0.796		
Pearson's r	0.731	0.742	0.761	0.796	—	
p-value	<.001	<.001	<.001	<.001	—	
Spearman's rho	0.642	0.691	0.696	0.746	—	
p-value	<.001	<.001	<.001	<.001	—	
6. AEC6	0.342	0.353	0.325	0.347	0.316	
Pearson's r	0.342	0.353	0.325	0.347	0.316	—
p-value	<.001	<.001	<.001	<.001	<.001	—
Spearman's rho	0.394	0.462	0.368	0.421	0.382	—
p-value	<.001	<.001	<.001	<.001	<.001	—

## Shapiro-Wilk Test for Multivariate Normality

Shapiro-Wilk	p
0.821	<.001

Corrélations r de Pearson et rho de Spearman inter-items et intra-dimensions pour les AEC.

## Annexe 73d

Correlation Table		AECa1h	AECa2h	AECa3h	AECa4e	AECa5e	AECa6e
Variable							
1. AECa1h	Pearson's r	—					
	p-value	—					
	Spearman's rho	—					
	p-value	—					
2. AECa2h	Pearson's r	0.746	—				
	p-value	<.001	—				
	Spearman's rho	0.749	—				
	p-value	<.001	—				
3. AECa3h	Pearson's r	0.453	0.347	—			
	p-value	<.001	<.001	—			
	Spearman's rho	0.492	0.395	—			
	p-value	<.001	<.001	—			
4. AECa4e	Pearson's r	0.778	0.667	0.414	—		
	p-value	<.001	<.001	<.001	—		
	Spearman's rho	0.736	0.660	0.446	—		
	p-value	<.001	<.001	<.001	—		
5. AECa5e	Pearson's r	0.799	0.663	0.450	0.702	—	
	p-value	<.001	<.001	<.001	<.001	—	
	Spearman's rho	0.734	0.644	0.470	0.659	—	
	p-value	<.001	<.001	<.001	<.001	—	
6. AECa6e	Pearson's r	0.751	0.658	0.454	0.720	0.801	—
	p-value	<.001	<.001	<.001	<.001	<.001	—
	Spearman's rho	0.715	0.655	0.466	0.697	0.731	—
	p-value	<.001	<.001	<.001	<.001	<.001	—

## Shapiro-Wilk Test for Multivariate Normality

Shapiro-Wilk	p
0.909	<.001

Corrélations r de Pearson et rhô de Spearman inter-items et intra-dimensions pour les AECa.

# Annexe 73e

Correlation Table

Variable	AUR4EV	AUR5EV	AUR6EV	AUR7EV	AUR8EV	AUR9EV	AUR10EV	AUR11EV
1. AUR4EV								
Pearson's r	—							
p-value	—							
Spearman's rho	—							
p-value	—							
2. AUR5EV								
Pearson's r	0.710	—						
p-value	<.001	—						
Spearman's rho	0.641	—						
p-value	<.001	—						
3. AUR6EV								
Pearson's r	0.738	0.651	—					
p-value	<.001	<.001	—					
Spearman's rho	0.592	0.526	—					
p-value	<.001	<.001	—					
4. AUR7EV								
Pearson's r	0.490	0.598	0.514	—				
p-value	<.001	<.001	<.001	—				
Spearman's rho	0.432	0.522	0.398	—				
p-value	<.001	<.001	<.001	—				
5. AUR8EV								
Pearson's r	0.696	0.629	0.832	0.549	—			
p-value	<.001	<.001	<.001	<.001	—			
Spearman's rho	0.548	0.489	0.671	0.484	—			
p-value	<.001	<.001	<.001	<.001	—			
6. AUR9EV								
Pearson's r	0.754	0.671	0.839	0.503	0.837	—		
p-value	<.001	<.001	<.001	<.001	<.001	<.001	—	
Spearman's rho	0.607	0.546	0.639	0.400	0.675	—		
p-value	<.001	<.001	<.001	<.001	<.001	<.001	—	
7. AUR10EV								
Pearson's r	0.695	0.603	0.846	0.501	0.858	0.860	—	
p-value	<.001	<.001	<.001	<.001	<.001	<.001	<.001	—
Spearman's rho	0.579	0.498	0.731	0.412	0.715	0.741	—	
p-value	<.001	<.001	<.001	<.001	<.001	<.001	<.001	—
8. AUR11EV								
Pearson's r	0.684	0.623	0.769	0.458	0.777	0.831	0.864	—
p-value	<.001	<.001	<.001	<.001	<.001	<.001	<.001	<.001
Spearman's rho	0.534	0.492	0.582	0.339	0.596	0.651	0.724	—
p-value	<.001	<.001	<.001	<.001	<.001	<.001	<.001	<.001

Shapiro-Wilk Test for Multivariate Normality	
Shapiro-Wilk	p
0.837	<.001

Corrélations r de Pearson et rhô de Spearman inter-items et intra-dimensions pour les AUREV ou AUP.

# Annexe 73f

Correlation Table

Variable	AUR1h	AUR2h	AUR3eh	AUR4h	AUR5h	AUR6eh	AUR7h	AUR8e	AUR9e	AUR10e	AUR11e
1. AUR1h											
	Pearson's r										
	p-value										
	Spearman's rho										
	p-value										
2. AUR2h											
	Pearson's r	0.887									
	p-value	< .001									
	Spearman's rho	0.887									
	p-value	< .001									
3. AUR3eh											
	Pearson's r	0.826	0.840								
	p-value	< .001	< .001								
	Spearman's rho	0.813	0.823								
	p-value	< .001	< .001								
4. AUR4h											
	Pearson's r	0.728	0.742	0.811							
	p-value	< .001	< .001	< .001							
	Spearman's rho	0.697	0.709	0.771							
	p-value	< .001	< .001	< .001							
5. AUR5h											
	Pearson's r	0.550	0.578	0.657	0.718						
	p-value	< .001	< .001	< .001	< .001						
	Spearman's rho	0.532	0.539	0.622	0.702						
	p-value	< .001	< .001	< .001	< .001						
6. AUR6eh											
	Pearson's r	0.607	0.667	0.662	0.719	0.743					
	p-value	< .001	< .001	< .001	< .001	< .001					
	Spearman's rho	0.573	0.621	0.626	0.695	0.732					
	p-value	< .001	< .001	< .001	< .001	< .001					
7. AUR7h											
	Pearson's r	0.491	0.539	0.571	0.564	0.681	0.764				
	p-value	< .001	< .001	< .001	< .001	< .001	< .001				
	Spearman's rho	0.440	0.479	0.518	0.499	0.621	0.702				
	p-value	< .001	< .001	< .001	< .001	< .001	< .001				
8. AUR8e											
	Pearson's r	0.624	0.696	0.670	0.668	0.599	0.804	0.759			
	p-value	< .001	< .001	< .001	< .001	< .001	< .001	< .001			
	Spearman's rho	0.567	0.633	0.630	0.610	0.564	0.764	0.733			
	p-value	< .001	< .001	< .001	< .001	< .001	< .001	< .001			
9. AUR8e											
	Pearson's r	0.522	0.570	0.607	0.725	0.642	0.700	0.626	0.666		
	p-value	< .001	< .001	< .001	< .001	< .001	< .001	< .001	< .001		
	Spearman's rho	0.479	0.527	0.560	0.680	0.627	0.669	0.593	0.656		
	p-value	< .001	< .001	< .001	< .001	< .001	< .001	< .001	< .001		
10. AUR10e											
	Pearson's r	0.655	0.722	0.711	0.752	0.698	0.815	0.750	0.808	0.751	
	p-value	< .001	< .001	< .001	< .001	< .001	< .001	< .001	< .001	< .001	
	Spearman's rho	0.585	0.646	0.663	0.706	0.663	0.757	0.693	0.773	0.734	
	p-value	< .001	< .001	< .001	< .001	< .001	< .001	< .001	< .001	< .001	
11. AUR11e											
	Pearson's r	0.655	0.705	0.684	0.690	0.618	0.793	0.673	0.756	0.654	0.816
	p-value	< .001	< .001	< .001	< .001	< .001	< .001	< .001	< .001	< .001	< .001
	Spearman's rho	0.605	0.648	0.645	0.629	0.606	0.737	0.633	0.717	0.650	0.787
	p-value	< .001	< .001	< .001	< .001	< .001	< .001	< .001	< .001	< .001	< .001

### Assumption checks

#### Shapiro-Wilk Test for Multivariate Normality

Shapiro-Wilk	p
0.841	< .001

Corrélations r de Pearson et rhô de Spearman inter-items et intra-dimensions pour les AUR ou AUC.

# Annexe 73g

Variable	AEP1	AEP2	AEP3	AEP4	AEP5	AEP6	AEP7	AEP8	AEPa1h	AEPa2h	AEPa3h	AEPa4e	AEPa5e	AEPa6e
1. AEP1	Pearson's r													
2. AEP2	Pearson's r	-0.136*												
3. AEP3	Pearson's r	0.744***	-0.142*											
4. AEP4	Pearson's r	0.030	0.349***	0.021										
5. AEP5	Pearson's r	0.731***	-0.164**	0.747***	0.025									
6. AEP6	Pearson's r	-0.087	0.340***	-0.084	0.381***	-0.043								
7. AEP7	Pearson's r	0.620***	-0.159*	0.623***	0.025	0.852***	-0.073							
8. AEP8	Pearson's r	0.205**	0.158*	0.231***	0.365***	0.281***	0.406***	0.156*						
9. AEPa1h	Pearson's r	0.725***	-0.112	0.678***	-0.005	0.650***	-0.116	0.689***	0.069	0.702***				
10. AEPa2h	Pearson's r	0.596***	-0.202*	0.642***	-0.110	0.524***	-0.224***	0.606***	0.156*	0.634***	-0.006			
11. AEPa3h	Pearson's r	-0.054	0.242***	0.037	0.410***	0.061	0.320***	0.060	0.413***	0.128	0.555***	0.087		
12. AEPa4e	Pearson's r	0.476***	-0.134*	0.549***	-0.080	0.619***	-0.121	0.569***	0.156*	0.660***	0.733***	0.008	0.606***	
13. AEPa5e	Pearson's r	0.004***	-0.239***	0.056**	-0.074	0.624***	-0.217***	0.607***	0.156*	0.660***	0.733***	0.008	0.606***	
14. AEPa6e	Pearson's r	0.174**	0.201**	0.228***	0.317***	0.167*	0.220***	0.193**	0.582***	0.289***	0.260***	0.403***	0.161*	0.332***
15. AEC1	Pearson's r	0.800***	-0.150*	0.509***	-0.011	0.577***	-0.134*	0.620***	0.250***	0.595***	0.572***	0.078	0.481***	0.280***
16. AEC2	Pearson's r	0.557***	-0.107	0.551***	0.029	0.524***	-0.128	0.584***	0.258***	0.621***	0.635***	0.076	0.487***	0.381***
17. AEC3	Pearson's r	0.533***	-0.119	0.509***	0.021	0.496***	-0.080	0.558***	0.227***	0.605***	0.573***	0.031	0.470***	0.604***
18. AEC4	Pearson's r	0.566***	-0.089	0.573***	-0.007	0.544***	-0.176**	0.614***	0.171**	0.615***	0.668***	0.046	0.515***	0.655***
19. AEC5	Pearson's r	0.504***	-0.110	0.451***	-0.024	0.479***	-0.095	0.524***	0.226***	0.532***	0.552***	0.065	0.417***	0.565***
20. AEC6	Pearson's r	0.165*	0.122	0.210**	0.299***	0.178*	0.175*	0.228**	0.483***	0.274***	0.200**	0.408***	0.162*	0.227***
21. AECa1h	Pearson's r	0.446***	-0.166*	0.676***	0.056	0.625***	-0.024	0.654***	0.302**	0.754***	0.541***	0.178*	0.592***	0.677***
22. AECa2h	Pearson's r	0.488***	-0.167*	0.459***	0.049	0.442***	-0.043	0.482***	0.200**	0.594***	0.503***	0.096	0.434***	0.541***
23. AECa3h	Pearson's r	0.195*	0.124	0.271***	0.288***	0.258***	0.232***	0.270***	0.552***	0.320***	0.276***	0.461***	0.184**	0.287***
24. AECa4e	Pearson's r	0.800***	-0.104	0.504***	0.084	0.510***	0.032	0.548***	0.289***	0.604***	0.569***	0.189**	0.586***	0.614***
25. AECa5e	Pearson's r	0.588***	-0.094	0.592***	0.053	0.516***	0.040	0.526***	0.276**	0.685***	0.568***	0.116	0.484***	0.581***
26. AECa6e	Pearson's r	0.537***	-0.125	0.546***	0.034	0.520***	0.033	0.601***	0.208**	0.653***	0.605***	0.124	0.510***	0.589***
27. AUR1h	Pearson's r	0.582***	-0.144*	0.510***	0.005	0.469***	-0.118	0.555***	0.173**	0.646***	0.675***	0.087	0.526***	0.661***
28. AUR2h	Pearson's r	0.529***	-0.131*	0.523***	0.051	0.486***	-0.089	0.550***	0.185**	0.646***	0.671***	0.121	0.525***	0.662***
29. AUR3eh	Pearson's r	0.526***	-0.136*	0.528***	0.017	0.439***	-0.149*	0.553***	0.146*	0.530***	0.689***	0.098	0.499***	0.686***
30. AUR4h	Pearson's r	0.554***	-0.175**	0.539***	-0.017	0.504***	-0.173**	0.589***	0.138*	0.596***	0.654***	0.045	0.472***	0.680***
31. AUR5h	Pearson's r	0.415***	-0.128	0.432***	-0.025	0.430***	-0.117	0.448***	0.109	0.404***	0.516***	0.073	0.352***	0.529***
32. AUR6eh	Pearson's r	0.415***	-0.126	0.458***	0.040	0.493***	-0.103	0.485***	0.171**	0.497***	0.540***	0.104	0.444***	0.562***
33. AUR7h	Pearson's r	0.373***	-0.124	0.408***	0.022	0.354***	-0.132*	0.410***	0.046	0.404***	0.471***	0.033	0.401***	0.499***
34. AUR8e	Pearson's r	0.414***	-0.148*	0.430***	0.058	0.431***	-0.131*	0.427***	0.068	0.449***	0.508***	0.069	0.432***	0.555***
35. AUR9e	Pearson's r	0.455***	-0.102	0.484***	-0.038	0.478***	-0.152*	0.498***	0.172**	0.477***	0.513***	0.072	0.430***	0.633***
36. AUR10e	Pearson's r	0.465***	-0.159*	0.499***	0.008	0.489***	-0.088	0.515***	0.126	0.533***	0.588***	0.097	0.457***	0.645***
37. AUR11e	Pearson's r	0.449***	-0.136*	0.495***	0.040	0.454***	-0.097	0.517***	0.139*	0.570***	0.584***	0.121	0.505***	0.635***
38. AUR11EV	Pearson's r	0.355***	-0.228***	0.373***	-0.140*	0.312***	-0.143*	0.424***	0.013	0.417***	0.471***	-0.036	0.306***	0.532***
39. AUR8EV	Pearson's r	0.307***	-0.209**	0.358***	-0.115	0.308***	-0.157*	0.406***	0.021	0.355***	0.447***	-0.053	0.312***	0.485***
40. AUR8EV	Pearson's r	0.414***	-0.210**	0.450***	-0.188**	0.392***	-0.216**	0.507***	0.017	0.475***	0.548***	-0.085	0.386***	0.581***
41. AUR7EV	Pearson's r	0.180**	-0.178**	0.182**	-0.096	0.139*	-0.082	0.221***	-0.091	0.187**	0.222***	-0.106	0.109	0.240***
42. AUR8EV	Pearson's r	0.352***	-0.153*	0.350***	-0.124	0.333***	-0.189**	0.452***	0.046	0.417***	0.511***	-0.048	0.363***	0.523***
43. AUR8EV	Pearson's r	0.388***	-0.233***	0.401***	-0.151*	0.352***	-0.215**	0.463***	0.052	0.427***	0.528***	-0.070	0.330***	0.589***
44. AUR10EV	Pearson's r	0.321***	-0.143*	0.362***	-0.157*	0.318***	-0.186**	0.471***	0.053	0.439***	0.515***	-0.045	0.386***	0.526***
45. AUR11EV	Pearson's r	0.306***	-0.156*	0.349***	-0.163*	0.285***	-0.229**	0.417***	-0.027	0.411***	0.530***	-0.047	0.348***	0.524***

\* p < .05. \*\* p < .01. \*\*\* p < .001

Corrélations r de Pearson et rho de Spearman de l'exercice de contrôle pour les dimensions d'AEP et d'AEPa.

# Annexe 73h

Pearson's Correlations														
Variable	AEC1	AEC2	AEC3	AEC4	AEC5	AEC6	AECa1h	AECa2h	AECa3h	AECa4e	AECa5e	AECa6e	AECa7e	
1. AEC1	Pearson's r	—												
2. AEC2	Pearson's r	0.844***	—											
3. AEC3	Pearson's r	0.821***	0.844***	—										
4. AEC4	Pearson's r	0.794***	0.889***	0.817***	—									
5. AEC5	Pearson's r	0.740***	0.787***	0.769***	0.798***	—								
6. AEC6	Pearson's r	0.350***	0.366***	0.316***	0.329***	0.293***	—							
7. AECa1h	Pearson's r	0.719***	0.712***	0.707***	0.712***	0.601***	0.318***	—						
8. AECa2h	Pearson's r	0.622***	0.619***	0.605***	0.605***	0.523***	0.252***	0.747***	—					
9. AECa3h	Pearson's r	0.278***	0.305***	0.258***	0.302***	0.317***	0.675***	0.431***	0.655***	—				
10. AECa4e	Pearson's r	0.668***	0.657***	0.678***	0.668***	0.690***	0.307***	0.752***	0.655***	0.373***	—			
11. AECa5e	Pearson's r	0.589***	0.626***	0.659***	0.609***	0.528***	0.281***	0.798***	0.631***	0.401***	0.673***	—		
12. AECa6e	Pearson's r	0.646***	0.645***	0.660***	0.635***	0.620***	0.274***	0.759***	0.607***	0.408***	0.728***	0.803***	—	
13. AUR1h	Pearson's r	0.630***	0.599***	0.578***	0.600***	0.530***	0.202**	0.703***	0.615***	0.345***	0.643***	0.655***	0.655***	—
14. AUR2h	Pearson's r	0.632***	0.613***	0.609***	0.622***	0.540***	0.220**	0.719***	0.606***	0.370***	0.667***	0.646***	0.674***	0.627***
15. AUR3eh	Pearson's r	0.615***	0.639***	0.606***	0.661***	0.546***	0.181**	0.679***	0.553***	0.325***	0.628***	0.622***	0.627***	0.627***
16. AUR4h	Pearson's r	0.712***	0.733***	0.724***	0.770***	0.633***	0.253***	0.675***	0.570***	0.337***	0.625***	0.621***	0.608***	0.608***
17. AUR5h	Pearson's r	0.566***	0.597***	0.558***	0.622***	0.578***	0.196**	0.529***	0.491***	0.264***	0.576***	0.456***	0.527***	0.527***
18. AUR6eh	Pearson's r	0.605***	0.629***	0.610***	0.650***	0.539***	0.253***	0.667***	0.568***	0.400***	0.598***	0.580***	0.597***	0.597***
19. AUR7h	Pearson's r	0.537***	0.544***	0.529***	0.581***	0.539***	0.153*	0.585***	0.501***	0.227***	0.538***	0.474***	0.547***	0.547***
20. AUR8e	Pearson's r	0.573***	0.588***	0.546***	0.616***	0.486***	0.196**	0.649***	0.525***	0.344***	0.575***	0.556***	0.599***	0.599***
21. AUR9e	Pearson's r	0.617***	0.628***	0.600***	0.665***	0.596***	0.232***	0.602***	0.490***	0.325***	0.604***	0.485***	0.511***	0.511***
22. AUR10e	Pearson's r	0.639***	0.648***	0.629***	0.675***	0.626***	0.248***	0.655***	0.577***	0.354***	0.664***	0.593***	0.678***	0.678***
23. AUR11e	Pearson's r	0.626***	0.645***	0.612***	0.650***	0.536***	0.272***	0.676***	0.570***	0.339***	0.655***	0.625***	0.644***	0.644***
24. AUR4EV	Pearson's r	0.495***	0.479***	0.457***	0.450***	0.432***	0.120	0.419***	0.305***	0.111	0.400***	0.393***	0.413***	0.413***
25. AUR5EV	Pearson's r	0.477***	0.463***	0.411***	0.419***	0.426***	0.070	0.408***	0.289***	0.085	0.401***	0.358***	0.385***	0.385***
26. AUR6EV	Pearson's r	0.555***	0.560***	0.548***	0.553***	0.537***	0.149*	0.444***	0.391***	0.140*	0.450***	0.422***	0.425***	0.425***
27. AUR7EV	Pearson's r	0.303***	0.333***	0.254***	0.291***	0.367***	-0.036	0.216**	0.234***	-0.042	0.265***	0.165*	0.216**	0.216**
28. AUR8EV	Pearson's r	0.534***	0.542***	0.469***	0.518***	0.544***	0.094	0.415***	0.308***	0.111	0.452***	0.368***	0.393***	0.393***
29. AUR9EV	Pearson's r	0.588***	0.586***	0.524***	0.573***	0.554***	0.147*	0.458***	0.384***	0.119	0.450***	0.403***	0.392***	0.392***
30. AUR10EV	Pearson's r	0.572***	0.586***	0.525***	0.573***	0.575***	0.140*	0.435***	0.358***	0.102	0.502***	0.368***	0.398***	0.398***
31. AUR11EV	Pearson's r	0.554***	0.549***	0.480***	0.543***	0.515***	0.086	0.446***	0.356***	0.049	0.467***	0.357***	0.391***	0.391***

\* p < .05, \*\* p < .01, \*\*\* p < .001

Corrélations r de Pearson et rho de Spearman de l'exercice de contrôle pour les dimensions d'AEC et d'AECa



# Annexe 73i

Pearson's Correlations		AUR1h	AUR2h	AUR3h	AUR4h	AUR5h	AUR6h	AUR7h	AUR8h	AUR9h	AUR10h	AUR11h	AUR12h	AUR13h	AUR14h	AUR15h	AUR16h	AUR17h	AUR18h	AUR19h	AUR20h					
1. AUR1h	Pearson's r	-																								
2. AUR2h	Pearson's r	0.90***	-																							
3. AUR3h	Pearson's r	0.82***	0.84***	-																						
4. AUR4h	Pearson's r	0.73***	0.82***	0.87***	-																					
5. AUR5h	Pearson's r	0.59***	0.61***	0.70***	0.745***	-																				
6. AUR6h	Pearson's r	0.664***	0.77***	0.79***	0.794***	0.804***	-																			
7. AUR7h	Pearson's r	0.566***	0.604***	0.647***	0.677***	0.708***	0.806***	-																		
8. AUR8h	Pearson's r	0.681***	0.742***	0.74***	0.742***	0.678***	0.637***	0.795***	-																	
9. AUR9h	Pearson's r	0.553***	0.620***	0.642***	0.735***	0.710***	0.779***	0.688***	0.723***	-																
10. AUR10h	Pearson's r	0.685***	0.735***	0.748***	0.804***	0.767***	0.841***	0.793***	0.830***	0.788***	-															
11. AUR11h	Pearson's r	0.716***	0.767***	0.745***	0.772***	0.688***	0.802***	0.791***	0.807***	0.716***	0.842***	-														
12. AUR12h	Pearson's r	0.477***	0.460***	0.461***	0.468***	0.368***	0.394***	0.340***	0.425***	0.444***	0.457***	0.451***	-													
13. AUR13h	Pearson's r	0.388***	0.373***	0.381***	0.433***	0.383***	0.365***	0.368***	0.408***	0.412***	0.412***	0.461***	0.724***	-												
14. AUR14h	Pearson's r	0.513***	0.442***	0.402***	0.511***	0.395***	0.339***	0.339***	0.332***	0.407***	0.416***	0.408***	0.735***	0.680***	-											
15. AUR15h	Pearson's r	0.199***	0.205***	0.225***	0.265***	0.295***	0.247***	0.325***	0.255***	0.225***	0.239***	0.239***	0.514***	0.506***	0.543***	-										
16. AUR16h	Pearson's r	0.476***	0.405***	0.439***	0.474***	0.372***	0.382***	0.367***	0.389***	0.379***	0.401***	0.410***	0.691***	0.659***	0.843***	0.589***	-									
17. AUR17h	Pearson's r	0.402***	0.432***	0.467***	0.521***	0.396***	0.401***	0.339***	0.412***	0.469***	0.446***	0.439***	0.765***	0.684***	0.665***	0.522***	0.847***	-								
18. AUR18h	Pearson's r	0.477***	0.412***	0.479***	0.464***	0.383***	0.388***	0.382***	0.372***	0.417***	0.422***	0.434***	0.691***	0.633***	0.675***	0.549***	0.887***	0.676***	-							
19. AUR19h	Pearson's r	0.474***	0.433***	0.478***	0.467***	0.350***	0.370***	0.344***	0.387***	0.404***	0.416***	0.479***	0.688***	0.664***	0.739***	0.469***	0.811***	0.644***	0.894***	-						

\*p < .05, \*\*p < .01, \*\*\*p < .001

Corrélations r de Pearson et rho de Spearman de l'exercice de contrôle pour les dimensions d'AUREV ou AUP et d'AUR ou AUC.



# **PARTIE C : Méthodologie de la réduction et de la régression, analyse et traitement des résultats**

## Annexe 74

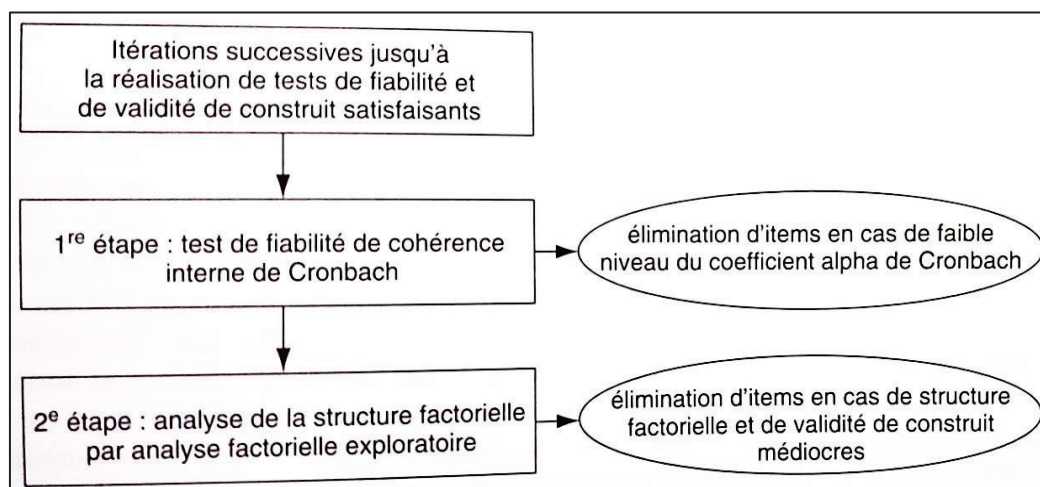

Schématisme de la démarche de purification du paradigme de Churchill, actualisée par Roussel et Wacheux (2005, p. 257).

## Annexe 75

Indices	Valeur clé
<b>Indices absolus</b>	
<ul style="list-style-type: none"> <li>• <math>\chi^2</math> et Scaled <math>\chi^2</math></li> <li>• GFI, AGFI, Gamma 1 et Gamma 2</li> <li>• PNI</li> <li>• PNNI</li> <li>• Hoelter's critical N</li> <li>• RMR et SRMR</li> <li>• RMSEA</li> </ul>	<ul style="list-style-type: none"> <li>Aucune (p associée)</li> <li>&gt; 0,9</li> <li>PNI le plus faible possible</li> <li>PNNI &gt; 0,95</li> <li>&gt; 200</li> <li>La plus proche de 0. Valeur fixée par le chercheur</li> <li>&lt; 0,08 et si possible &lt; 0,05</li> </ul>
<b>Indices incrémentaux</b>	
<ul style="list-style-type: none"> <li>• NFI et BL86</li> <li>• TLI (NNFI) et IFI (BL89)</li> <li>• CFI et BFI (RNI)</li> </ul>	<ul style="list-style-type: none"> <li>&gt; 0,9</li> <li>&gt; 0,9</li> <li>&gt; 0,9</li> </ul>
<b>Indices de parcimonie</b>	
<ul style="list-style-type: none"> <li>• <math>\chi^2</math> normé<sup>a</sup></li> <li>• AIC, CAIC, CAK et ECVI</li> <li>• PNFI et PGFI</li> </ul>	<ul style="list-style-type: none"> <li>La plus faible entre 1 et 2 ou 3, voire 5</li> <li>La plus faible possible (comparaison)</li> <li>La plus forte possible (comparaison)</li> </ul>

a.  $\chi^2/dl$  également considéré comme un indice absolu

Rappel des valeurs « clé » communément admises des principaux indices d'ajustement de l'analyse confirmatoire (Roussel et Wacheux, 2005, p. 307).

## Annexe 76

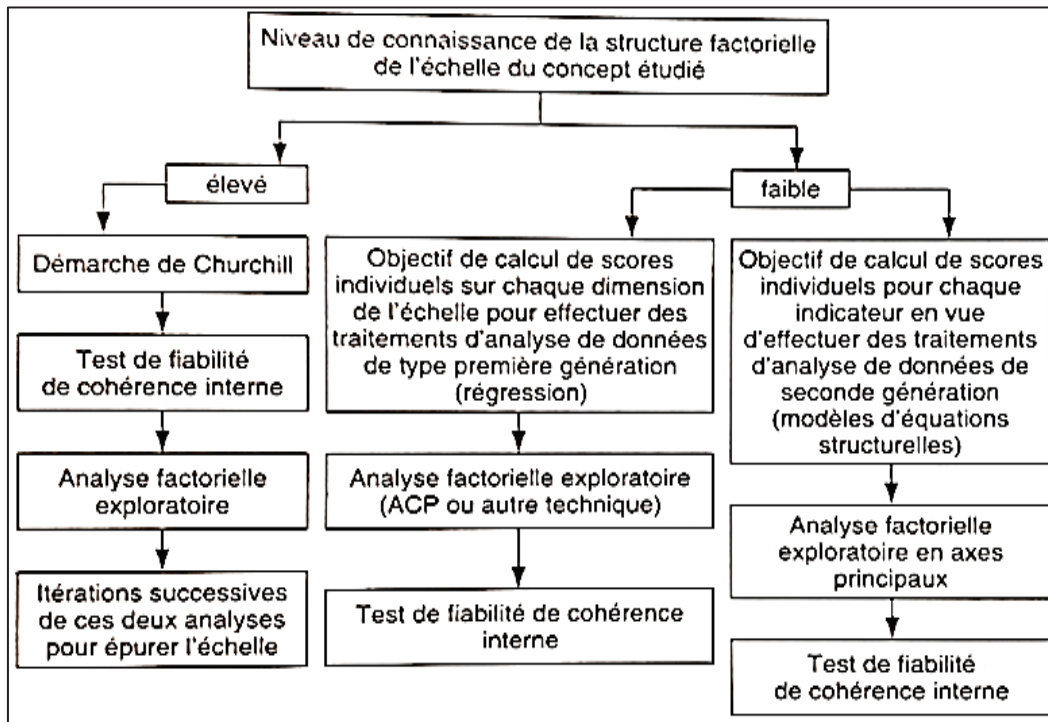

Actualisation des étapes d'épuration (purification-réduction) du paradigme de Churchill (1979) selon Roussel et Wacheux (2005, p. 258).

## Annexe 77a

Factor Loadings							Factor Loadings							Kaiser-Meyer-Olkin test			
	Factor 1	Factor 2	Factor 3	Factor 4	Factor 5	Factor 6	Uniqueness		Factor 1	Factor 2	Factor 3	Factor 4	Factor 5	Factor 6	Uniqueness	MSA	
AEP1				0.799			0.200	AEP2							0.832	Overall MSA	0.953
AEP3				0.810			0.290	AEP4					0.503		0.756	AEP2	0.796
AEP5				0.912			0.245	AEP6					0.483		0.768	AEP4	0.796
AEC2			0.839				0.175	AEP8					0.688		0.458	AEP6	0.762
AEC5			0.768				0.209	AEC6					0.668		0.479	AEP8	0.877
AEC4			0.759				0.187	AEPa3h					0.663		0.580	AEC6	0.907
AEP7				0.597			0.385	AEPa6e					0.690		0.400	AEPa3h	0.829
AUR10e		0.746					0.144	AECa3h					0.774		0.301	AEPa6e	0.911
AUR7h		0.898					0.272	AEP1				0.796			0.273	AECa3h	0.915
AUR6eh		0.826					0.176	AEP3				0.802			0.286	AEP1	0.930
AUR4EV	0.747						0.370	AEP5				0.913			0.230	AEP3	0.963
AUR8EV	0.867						0.185	AEP7				0.588			0.388	AEP5	0.941
AUR11EV	0.870						0.218	AEPa1h				0.570			0.313	AEP7	0.975
AEPa1h				0.583			0.295	AEPa2h				0.411			0.373	AEPa1h	0.960
AEPa2h				0.416			0.383	AEPa4e				0.521			0.529	AEPa2h	0.973
AEPa4e				0.528			0.521	AEPa5e				0.437			0.326	AEPa4e	0.948
AEPa6e					0.700		0.388	AEC1			0.684				0.241	AEPa6e	0.965
AEC1			0.685				0.238	AEC2			0.849				0.169	AEC1	0.965
AECa3h					0.781		0.302	AEC5			0.772				0.290	AEC2	0.966
AUR2h						0.729	0.117	AEC3			0.875				0.191	AEC5	0.963
AUR3eh						0.590	0.199	AEC4			0.783				0.174	AEC3	0.962
AUR4h							0.233	AUR1h						0.813	0.116	AEC4	0.973
AUR5h		0.599					0.309	AUR2h						0.752	0.110	AUR1h	0.954
AUR8e		0.794					0.229	AUR3eh						0.620	0.185	AUR2h	0.951
AUR9e		0.625					0.325	AUR4h							0.216	AUR3eh	0.963
AUR11e		0.671					0.244	AUR5h		0.566					0.383	AUR4h	0.973
AURSEV	0.665						0.470	AUR6eh		0.811					0.174	AUR5h	0.952
AUR7EV	0.590						0.637	AUR7h		0.887					0.269	AUR6eh	0.955
AUR8EV	0.910						0.181	AUR8e		0.780					0.228	AUR7h	0.937
AUR9EV	0.878						0.182	AUR9e		0.592					0.323	AUR8e	0.955
AUR10EV	0.908						0.130	AUR10e		0.729					0.145	AUR9e	0.979
AEP2					0.402		0.837	AUR11e		0.656					0.245	AUR10e	0.972
AEPa3h					0.669		0.584	AUR4EV	0.750						0.369	AUR11e	0.966
AEP4					0.506		0.761	AURSEV	0.680						0.463	AUR4EV	0.968
AEPa6e			0.441				0.324	AUR6EV	0.864						0.184	AURSEV	0.943
AEP6					0.496		0.761	AUR7EV	0.688						0.629	AUR6EV	0.952
AEP8					0.695		0.461	AUR8EV	0.909						0.181	AUR7EV	0.910
AECa1h							0.244	AUR9EV	0.878						0.181	AUR8EV	0.954
AECa2h			0.402				0.431	AUR10EV	0.903						0.132	AUR9EV	0.962
AEC3			0.898				0.170	AUR11EV	0.873						0.217	AUR10EV	0.946
AECa4e							0.327									AUR11EV	0.951
AECa6e							0.332										
AEC6					0.663		0.502										
AECa8e							0.339										
AUR1h						0.811	0.105										

Note: Applied rotation method is oblimin.

Résultats pour la structure factorielle initiale de l'AFE en 6 facteurs imposés après rotation et avant retrait des items-variables sous JASP.

## Annexe 77b

Factor Loadings					
	Factor 1	Factor 2	Factor 3	Factor 4	Uniqueness
AEP2				0.463	0.801
AEP4				0.561	0.717
AEP6				0.539	0.727
AEP8				0.704	0.476
AEC6				0.654	0.561
AEPa3h				0.693	0.575
AEPa6e				0.705	0.420
AECa3h				0.749	0.350
AEP1		0.891			0.321
AEP3		0.836			0.345
AEP5		0.863			0.360
AEP7		0.663			0.401
AEC3		0.397			0.395
AEC4		0.373			0.345
AEPa1h		0.776			0.279
AEPa2h		0.583			0.394
AEPa4e		0.596			0.528
AEPa5e		0.549			0.320
AECa1h		0.532			0.244
AECa2h		0.424			0.459
AECa4e		0.352			0.331
AECa5e		0.515			0.340
AECa6e		0.468			0.344
AUR1h	0.464	0.357			0.328
AUR2h	0.566				0.284
AUR3eh	0.580				0.284
AUR4h	0.591				0.253
AUR5h	0.714				0.406
AUR6eh	0.907				0.194
AUR7h	0.933				0.318
AUR8e	0.878				0.261
AUR9e	0.676				0.377
AUR10e	0.862				0.153
AUR11e	0.787				0.263
AUR4EV			0.762		0.356
AUR5EV			0.701		0.438
AUR6EV			0.902		0.178
AUR7EV			0.610		0.641
AUR8EV			0.922		0.191
AUR9EV			0.902		0.181
AUR10EV			0.937		0.156
AUR11EV			0.881		0.243

Note. Applied rotation method is oblimin.

Bartlett's test		
X <sup>2</sup>	df	p
13300.937	861.000	< .001

Chi-squared Test			
Model	Value	df	p
	2294.242	699	< .001

Factor Characteristics			
	SumSq. Loadings	Proportion var.	Cumulative
Factor 1	8.499	0.202	0.202
Factor 2	7.681	0.183	0.385
Factor 3	6.461	0.154	0.539
Factor 4	3.819	0.091	0.630

Factor Correlations				
	Factor 1	Factor 2	Factor 3	Factor 4
Factor 1	1.000	0.634	0.476	0.393
Factor 2	0.634	1.000	0.519	0.413
Factor 3	0.476	0.519	1.000	0.142
Factor 4	0.393	0.413	0.142	1.000

Additional fit indices			
RMSEA	RMSEA 90% confidence	TLI	BIC
0.086	0.079 - 0.086	0.841	-1769.835

Résultats pour la structure factorielle initiale de l'AFE en 4 facteurs après rotation et avant retrait des items-variables sous JASP.

# Annexe 77c

Factor Loadings					
	Factor 1	Factor 2	Factor 3	Factor 4	Uniqueness
AEP3		0.739			0.412
AEP7		0.751			0.372
AEPa1h		0.867			0.237
AEC6			0.738		0.489
AEPa6e			0.710		0.451
AECa3h			0.883		0.213
AUR5h				0.838	0.394
AUR2h				0.569	0.344
AUR4h				0.874	0.133
AUR4EV	0.887				0.215
AUR5EV	0.802				0.355
AUR11EV	0.747				0.399

Note. Applied rotation method is oblimin.

Factor Characteristics				
	SumSq	Loadings	Proportion var.	Cumulative
Factor 1	2.063		0.172	0.172
Factor 2	2.073		0.173	0.345
Factor 3	1.876		0.156	0.501
Factor 4	1.975		0.165	0.666

Bartlett's test		
X <sup>2</sup>	df	p
2224.873	66.000	< .001

Chi-squared Test			
Value	df	p	
Model	33.803	24	0.088

Factor Correlations				
	Factor 1	Factor 2	Factor 3	Factor 4
Factor 1	1.000	0.581	0.194	0.601
Factor 2	0.581	1.000	0.488	0.799
Factor 3	0.194	0.488	1.000	0.496
Factor 4	0.601	0.799	0.496	1.000

Additional fit indices			
RMSEA	RMSEA 90% confidence	TLI	BIC
0.036	0 - 0.06	0.987	-105.736

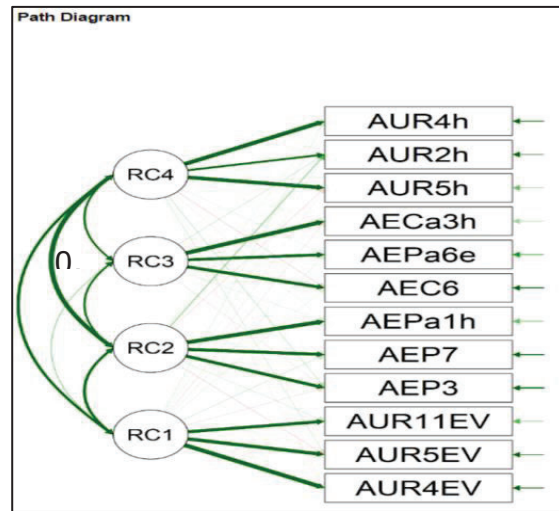
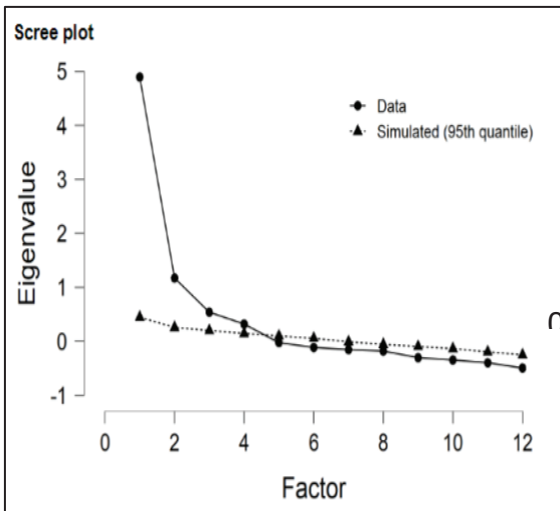

Résultats pour la structure factorielle de l'AFE1-12 4 facteurs-3items la plus aboutie.



## Annexe 77d

Alphas de l'ÉMAR issue de l'AFE1-12 :

Frequentist Scale Reliability Statistics				
Estimate	McDonald's $\omega$	Cronbach's $\alpha$	mean	sd
Point estimate	0.884	0.883	5.402	0.369
95% CI lower bound	0.866	0.863		
95% CI upper bound	0.902	0.901		

Frequentist Individual Item Reliability Statistics				
Item	If item dropped		mean	sd
	McDonald's $\omega$	Cronbach's $\alpha$		
AEP3	0.872	0.872	0.612	4.964
AEP7	0.870	0.870	0.651	4.979
AEPa1h	0.865	0.866	0.705	5.075
AEPa6e	0.884	0.880	0.490	5.546
AEC6	0.897	0.884	0.404	5.612
AECa3h	0.883	0.879	0.497	5.084
AUR2h	0.863	0.864	0.729	5.161
AUR4h	0.861	0.863	0.775	5.573
AUR5h	0.872	0.872	0.603	5.224
AUR4EV	0.877	0.876	0.546	5.794
AUR5EV	0.879	0.878	0.493	5.722
AUR11EV	0.878	0.877	0.510	6.093

Alphas de la dimension AEP-Facteur 2 issue de l'AFE1-12 :

Frequentist Scale Reliability Statistics				
Estimate	McDonald's $\omega$	Cronbach's $\alpha$	mean	sd
Point estimate	0.851	0.849	5.006	1.491
95% CI lower bound	0.824	0.819	4.846	1.386
95% CI upper bound	0.879	0.875	5.166	1.614

Frequentist Individual Item Reliability Statistics		
Item	If item dropped	
	McDonald's $\omega$	Cronbach's $\alpha$
AEPa1h	NaN	0.758
AEP3	NaN	0.809
AEP7	NaN	0.797

Note. Omega item dropped statistics with CFA failed.

Alphas de la dimension AEC-Facteur 3 issue de l'AFE1-12 :

Frequentist Scale Reliability Statistics				
Estimate	McDonald's $\omega$	Cronbach's $\alpha$	mean	sd
Point estimate	0.826	0.820	5.414	1.624
95% CI lower bound	0.794	0.784	5.240	1.510
95% CI upper bound	0.858	0.851	5.588	1.757

Frequentist Individual Item Reliability Statistics		
Item	If item dropped	
	McDonald's $\omega$	Cronbach's $\alpha$
AEPa6e	NaN	0.777
AECa3h	NaN	0.687
AEC6	NaN	0.787

Note. Omega item dropped statistics with CFA failed.

Alphas de la dimension AUREV ou ARP-Facteur 3 issue de l'AFE1-12 :

Frequentist Scale Reliability Statistics				
Estimate	McDonald's $\omega$	Cronbach's $\alpha$	mean	sd
Point estimate	0.863	0.859	5.870	1.352
95% CI lower bound	0.838	0.831	5.725	1.257
95% CI upper bound	0.888	0.883	6.014	1.463

Frequentist Individual Item Reliability Statistics		
Item	If item dropped	
	McDonald's $\omega$	Cronbach's $\alpha$
AUR4EV	NaN	0.762
AUR5EV	NaN	0.808
AUR11EV	NaN	0.832

Note. Omega item dropped statistics with CFA failed.

Alphas de la dimension AUR ou ARC-Facteur 3 issue de l'AFE1-12 :

Frequentist Scale Reliability Statistics				
Estimate	McDonald's $\omega$	Cronbach's $\alpha$	mean	sd
Point estimate	0.895	0.864	5.319	1.618
95% CI lower bound	0.840	0.836	5.146	1.504
95% CI upper bound	0.890	0.888	5.493	1.751

Frequentist Individual Item Reliability Statistics		
Item	If item dropped	
	McDonald's $\omega$	Cronbach's $\alpha$
AUR2h	NaN	0.836
AUR4h	NaN	0.744
AUR5h	NaN	0.850

Note. Omega item dropped statistics with CFA failed.

Valeurs des alphas de Cronbach et de MacDonaldd de l'AFE1-12.

# Annexe 78a

Chi-squared Test			
	Value	df	p
Model	268.233	24	< .001

Component Loadings					
	PC1	PC2	PC3	PC4	Uniqueness
AEP1			0.866		0.172
AEP5			0.865		0.172
AEP3			0.855		0.176
AEPa6e				0.802	0.296
AECa3h				0.849	0.200
AEC6				0.847	0.269
AUR6eh	0.867				0.129
AUR8e	0.884				0.127
AUR10e	0.841				0.126
AUR4EV		0.832			0.232
AUR8EV		0.895			0.148
AUR9EV		0.890			0.136

Note. Applied rotation method is varimax.

Component Characteristics			
	Eigenvalue	Proportion var.	Cumulative
PC1	5.294	0.441	0.441
PC2	1.930	0.161	0.602
PC3	1.396	0.116	0.718
PC4	1.198	0.100	0.818

Component Correlations				
	PC1	PC2	PC3	PC4
PC1	1.000	0.000	0.000	0.000
PC2	0.000	1.000	0.000	0.000
PC3	0.000	0.000	1.000	0.000
PC4	0.000	0.000	0.000	1.000

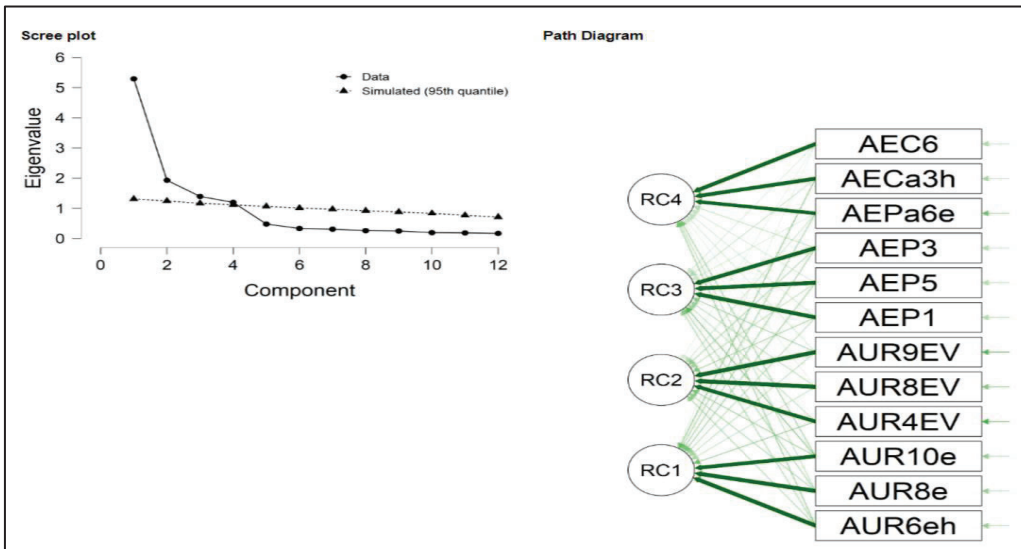

Résultats pour la structure de l'ACP1-12 la plus aboutie après un premier cycle de rotation et après retrait des facteurs sous JASP.

## Annexe 78b

Alphas de l'ÉMAR issue de l'ACP1-12 :

Frequentist Scale Reliability Statistics ▼				
Estimate	McDonald's $\omega$	Cronbach's $\alpha$	mean	sd
Point estimate	0.876	0.883	5.429	0.430
95% CI lower bound	0.857	0.862		
95% CI upper bound	0.896	0.900		

Frequentist Individual Item Reliability Statistics					
Item	If item dropped		Item-rest correlation	mean	sd
	McDonald's $\omega$	Cronbach's $\alpha$			
AEP3	0.867	0.874	0.573	4.964	1.699
AEC5	0.860	0.868	0.667	5.642	1.671
AEP1	0.868	0.875	0.549	4.970	1.656
AEPa6e	0.874	0.878	0.510	5.546	1.940
AEC6	0.879	0.882	0.426	5.612	1.818
AECa3h	0.873	0.877	0.518	5.084	1.922
AUR6eh	0.863	0.866	0.702	5.128	1.912
AUR8e	0.867	0.868	0.668	4.961	1.787
AUR4EV	0.869	0.876	0.521	5.794	1.573
AUR10e	0.853	0.862	0.757	5.242	1.832
AUR8EV	0.869	0.876	0.539	6.051	1.402
AUR9EV	0.867	0.874	0.573	6.158	1.415

Alphas issus de la dimension AEP-Facteur 3 issue de l'ACP1-12 :

Frequentist Scale Reliability Statistics				
Estimate	McDonald's $\omega$	Cronbach's $\alpha$	mean	sd
Point estimate	0.883	0.879	15.454	4.959
95% CI lower bound	0.861	0.855	14.923	4.610
95% CI upper bound	0.905	0.900	15.985	5.366

Frequentist Individual Item Reliability Statistics		
Item	If item dropped	
	McDonald's $\omega$	Cronbach's $\alpha$
AEP1	NaN	0.850
AEP3	NaN	0.850
AEP5	NaN	0.850

*Note.* Omega item dropped statistics with CFA failed.

Alphas issus de la dimension AEC-Facteur 3 issue de l'ACP1-12 :

Frequentist Scale Reliability Statistics				
Estimate	McDonald's $\omega$	Cronbach's $\alpha$	mean	sd
Point estimate	0.826	0.820	16.242	4.872
95% CI lower bound	0.794	0.784	15.720	4.529
95% CI upper bound	0.858	0.851	16.764	5.272

Frequentist Individual Item Reliability Statistics		
Item	If item dropped	
	McDonald's $\omega$	Cronbach's $\alpha$
AEPa6e	NaN	0.777
AECa3h	NaN	0.687
AEC6	NaN	0.787

*Note.* Omega item dropped statistics with CFA failed.

Alphas issus de la dimension AUREV ou ARP-Facteur 3 issue de l'ACP1-12 :

Frequentist Scale Reliability Statistics				
Estimate	McDonald's $\omega$	Cronbach's $\alpha$	mean	sd
Point estimate	0.891	0.891	18.003	3.984
95% CI lower bound	0.871	0.869	17.576	3.703
95% CI upper bound	0.912	0.910	18.430	4.311

Frequentist Individual Item Reliability Statistics		
Item	If item dropped	
	McDonald's $\omega$	Cronbach's $\alpha$
AUR4EV	NaN	0.898
AUR8EV	NaN	0.828
AUR9EV	NaN	0.813

*Note.* Omega item dropped statistics with CFA failed.

Alphas issus de la dimension AUR ou ARC-Facteur 1 issue de l'ACP1-12 :

Frequentist Scale Reliability Statistics				
Estimate	McDonald's $\omega$	Cronbach's $\alpha$	mean	sd
Point estimate	0.926	0.926	15.331	5.163
95% CI lower bound	0.912	0.911	14.779	4.799
95% CI upper bound	0.940	0.938	15.884	5.586

Frequentist Individual Item Reliability Statistics		
Item	If item dropped	
	McDonald's $\omega$	Cronbach's $\alpha$
AUR6eh	NaN	0.892
AUR8e	NaN	0.897
AUR10e	NaN	0.888

*Note.* Omega item dropped statistics with CFA failed.

Valeurs des alphas de Cronbach et de MacDonaldd pour l'ACP1-12.

## Annexe 78c

---

<i>AEP3</i>	<i>Je sois capable d'obtenir de bons résultats dans cette formation</i>
<i>AEP7</i>	<i>Je puisse m'adapter aux contraintes de cette formation</i>
<i>AEPa1h</i>	<i>Réussir les activités de cette formation soit une source de plaisir pour moi</i>
<i>AEPa6e</i>	<i>Réussir les activités de cette formation ne m'intéresse pas *</i>
<i>AEC6</i>	<i>Je perde mon temps sur le plan professionnel *</i>
<i>AECa3h</i>	<i>Les activités de cette formation soient ennuyeuses pour moi *</i>
<i>AUR2h</i>	<i>Je me sente plus heureux</i>
<i>AUR4h</i>	<i>J'évolue plus facilement dans ma carrière professionnelle</i>
<i>AUR5h</i>	<i>Je trouve plus facilement du travail</i>
<i>AUR4EV</i>	<i>Évoluer facilement dans ma carrière professionnelle soit important pour moi</i>
<i>AUR5EV</i>	<i>Trouver facilement du travail soit une priorité pour moi</i>
<i>AUR11EV</i>	<i>S'épanouir dans la vie grâce à mon métier soit important pour moi</i>

---

Présentation de l'EMAR issue de l'AFE1-12.

## Annexe 78d

---

<i>AEP1</i>	<i>Je sois capable de réussir dans cette formation</i>
<i>AEP3</i>	<i>J'obtiens de bons résultats dans cette formation</i>
<i>AEP5</i>	<i>Je sois capable de résoudre les difficultés de cette formation</i>
<i>AEC6</i>	<i>Je perde mon temps sur le plan professionnel*</i>
<i>AECa3h</i>	<i>Les activités de cette formation soient ennuyeuses pour moi*</i>
<i>AEPa6e</i>	<i>Réussir les activités de cette formation ne m'intéresse pas *</i>
<i>AUR6eh</i>	<i>Je puisse occuper le poste qui me plaît</i>
<i>AUR8e</i>	<i>Je me sente plus libre dans ma carrière</i>
<i>AUR10e</i>	<i>Je puisse m'épanouir professionnellement</i>
<i>AUR4EV</i>	<i>Évoluer facilement dans ma carrière professionnelle soit important pour moi</i>
<i>AUR8EV</i>	<i>Me sentir libre dans mon travail soit important pour moi</i>
<i>AUR9EV</i>	<i>Me sentir compétent dans mon travail soit important pour moi</i>

---

Présentation de l'EMAR issue de l'ACP1-12.

## Annexe 79a

Matrice de forme <sup>a</sup>							
	Facteur						
	1	2	3	4	5	6	7
AECa5e	,485						
AUR1h	,470						
AECa6e	,438						
AUR2h	,416						
AECa2h	,410				-,403		
AECa1h							
AUR8EV		-,891					
AUR10EV		-,866					
AUR9EV		-,855					
AUR6EV		-,848					
AUR11EV		-,838					
AUR4EV		-,772					
AUR5EV		-,731					
AUR7EV		-,641					
AECa3h			,696				
AEP8			,654				
AEPa3h			,646				
AEPa6e			,640				
AEC6			,608				
AEP4			,548				
AEP6			,534				
AEP2			,436				
AEP5				-,953			
AEP3				-,832			
AEP1				-,820			
AEP7				-,609			
AEPa1h				-,590			
AEPa4e				-,512			
AEPa2h				-,490			
AEPa5e				-,461			
AEC3					-,822		
AEC2					-,756		
AEC5					-,734		
AEC4					-,712		
AEC1					-,643		
AECa4e							
AUR7h						,906	
AUR6eh						,859	
AUR8e						,815	
AUR10e						,769	
AUR11e						,694	
AUR5h						,678	
AUR9e						,649	
AUR4h						,460	
AUR3eh						,422	

Méthode d'extraction : Factorisation en axes principaux.  
Méthode de rotation : Oblimin avec normalisation Kaiser. <sup>a</sup>

a. Convergence de la rotation dans 17 itérations.

## Variance totale expliquée

Sommes de rotation du carré des chargements

<sup>a</sup>

Facteur	Total
1	7,920
2	11,181
3	4,175
4	13,272
5	14,636
6	13,761
7	3,060

Méthode d'extraction : Factorisation en axes principaux.

a. Lorsque les facteurs sont corrélés, impossible d'ajouter la somme du carré de chargement pour obtenir une variance totale.

## Indice KMO et test de Bartlett

Indice de Kaiser-Meyer-Olkin pour la mesure de la qualité d'échantillonnage.		,957
Test de sphéricité de Bartlett	Khi-carré approx.	14726,541
	ddl	990
	Signification	,000

Résultats pour la structure factorielle de l'AFE initiale après rotation mais avant retrait des facteurs sous SPSS.

# Annexe 79b

### Matrice de forme<sup>a</sup>

	Facteur		
	1	2	3
AUR5h	,841		
AUR11e	,825		
AUR9e	,751		
AUR1h	,637		
AECa3h		,820	
AEPa6e		,740	
AEP8		,730	
AEC6		,702	
AUR5EV			,831
AUR4EV			,814
AUR11EV			,715
AUR7EV			,666

Méthode d'extraction : Factorisation en axes principaux.  
Méthode de rotation : Oblimin avec normalisation Kaiser.

a. Convergence de la rotation dans 6 itérations.

### Variance totale expliquée

Sommes de rotation du carré des chargements<sup>a</sup>

Facteur	Total
1	3,745
2	2,880
3	3,185

Méthode d'extraction : Factorisation en axes principaux.

a. Lorsque les facteurs sont corrélés, impossible d'ajouter la somme du carré de chargement pour obtenir une variance totale.

### Indice KMO et test de Bartlett

Indice de Kaiser-Meyer-Olkin pour la mesure de la qualité d'échantillonnage.	,660
Test de sphéricité de Bartlett	Khi-carré approx. 2009,835
ddl	66
Signification	,000

### Tracé d'effondrement

### Matrice de corrélation des facteurs

Facteur	1	2	3
1	1,000	,439	,526
2	,439	1,000	,103
3	,526	,103	1,000

Méthode d'extraction : Factorisation en axes principaux.  
Méthode de rotation : Oblimin avec normalisation Kaiser.

### Matrice de corrélation<sup>a</sup>

	AEC6	AEPa6e	AECa3h	AUR5h	AUR5EV	AUR4EV	AEP8	AUR1h	AUR9e	AUR11e	AUR7EV	AUR11EV	
Corrélation	AEC6	1,000	,524	,637	,222	,071	,127	,470	,218	,270	,284	-,040	,112
	AEPa6e	,524	1,000	,649	,276	,152	,158	,558	,388	,322	,358	,045	,151
	AECa3h	,637	,649	1,000	,282	,107	,106	,566	,380	,349	,367	-,021	,091
	AUR5h	,222	,276	,282	1,000	,357	,332	,134	,567	,654	,625	,329	,309
	AUR5EV	,071	,152	,107	,357	1,000	,712	,050	,387	,414	,421	,576	,620
	AUR4EV	,127	,158	,106	,332	,712	1,000	,079	,447	,426	,409	,479	,682
	AEP8	,470	,558	,566	,134	,050	,079	1,000	,239	,214	,190	-,042	,050
	AUR1h	,218	,388	,380	,567	,387	,447	,239	1,000	,540	,663	,178	,430
	AUR9e	,270	,322	,349	,654	,414	,426	,214	,540	1,000	,668	,219	,381
	AUR11e	,284	,358	,367	,625	,421	,409	,190	,663	,668	1,000	,197	,433
	AUR7EV	,040	,045	-,021	,229	,576	,479	-,042	,178	,219	,197	1,000	,459
	AUR11EV	,112	,151	,091	,309	,620	,682	,050	,430	,381	,433	,459	1,000
Signification (unitatéral)	AEC6	,000	,000	,000	,000	,096	,010	,000	,000	,000	,000	,233	,020
	AEPa6e	,000	,000	,000	,000	,003	,002	,000	,000	,000	,000	,207	,003
	AECa3h	,000	,000	,000	,000	,026	,027	,000	,000	,000	,000	,350	,048
	AUR5h	,000	,000	,000	,000	,000	,000	,007	,000	,000	,000	,000	,000
	AUR5EV	,096	,003	,026	,000	,000	,000	,179	,000	,000	,000	,000	,000
	AUR4EV	,010	,002	,027	,000	,000	,000	,076	,000	,000	,000	,000	,000
	AEP8	,000	,000	,000	,007	,179	,076	,000	,000	,000	,000	,223	,183
	AUR1h	,000	,000	,000	,000	,000	,000	,000	,000	,000	,000	,001	,000
	AUR9e	,000	,000	,000	,000	,000	,000	,000	,000	,000	,000	,000	,000
	AUR11e	,000	,000	,000	,000	,000	,000	,000	,000	,000	,000	,000	,000
	AUR7EV	,233	,207	,350	,000	,000	,000	,223	,001	,000	,000	,000	,000
	AUR11EV	,020	,003	,048	,000	,000	,000	,183	,000	,000	,000	,000	,000

a. Déterminant = ,002

### Matrices anti-images

	AEC6	AEPa6e	AECa3h	AUR5h	AUR5EV	AUR4EV	AEP8	AUR1h	AUR9e	AUR11e	AUR7EV	AUR11EV	
Covariance anti-image	AEC6	,541	-,078	-,190	-,030	-,042	-,072	,079	-,003	-,030	,044	-,029	
	AEPa6e	-,078	,489	-,139	-,001	-,007	,011	-,154	-,056	,002	-,021	-,023	-,002
	AECa3h	-,190	-,139	,402	,010	-,013	,031	-,116	-,062	-,032	-,019	,005	,030
	AUR5h	-,030	-,001	,010	,472	-,016	,023	,032	-,107	-,170	-,087	-,058	,032
	AUR5EV	,030	-,007	-,013	-,016	,387	-,159	,003	,012	-,020	-,036	-,168	-,069
	AUR4EV	-,042	,011	,031	,023	-,159	,375	-,012	-,070	-,047	,021	-,041	-,151
	AEP8	-,072	-,154	-,116	,032	-,003	-,012	,598	-,022	-,026	,034	,020	,011
	AUR1h	,079	-,056	-,062	-,107	,012	-,070	-,022	,446	,001	-,139	,047	-,052
	AUR9e	-,003	,002	-,032	-,170	-,020	-,047	-,026	,001	,432	-,128	,011	-,003
	AUR11e	-,030	-,021	-,019	-,087	-,036	,021	,034	-,139	-,128	,384	,030	-,055
	AUR7EV	,044	-,023	,005	-,058	-,168	-,041	,020	,047	,011	,030	,624	-,079
	AUR11EV	-,029	-,002	,030	,032	-,069	-,151	,011	-,052	-,003	-,055	-,079	,463
Corrélation anti-image	AEC6	,820 <sup>a</sup>	-,151	-,408	-,059	,065	-,093	-,126	,162	-,006	-,066	,075	-,059
	AEPa6e	-,151	,874 <sup>a</sup>	-,314	-,002	-,015	,025	-,285	-,119	,003	-,049	-,042	-,005
	AECa3h	-,408	-,314	,820 <sup>a</sup>	,023	-,033	,079	-,237	-,146	-,078	-,047	,010	,070
	AUR5h	-,059	-,002	,023	,868 <sup>a</sup>	-,037	,056	,060	-,232	-,376	-,205	-,107	,068
	AUR5EV	,065	-,015	-,033	-,037	,848 <sup>a</sup>	-,419	,007	,028	-,049	-,095	-,342	-,164
	AUR4EV	-,093	,025	,079	,056	-,419	,835 <sup>a</sup>	-,025	-,172	-,118	,057	-,084	-,364
	AEP8	-,126	-,285	-,237	,060	,007	-,025	,859 <sup>a</sup>	-,043	-,050	,072	,033	,022
	AUR1h	,162	-,119	-,146	-,232	,028	-,172	-,043	,877 <sup>a</sup>	,002	-,336	,089	-,114
	AUR9e	-,006	,003	-,078	-,376	-,049	-,118	-,050	,002	,885 <sup>a</sup>	-,314	,022	-,007
	AUR11e	-,066	-,049	-,047	-,205	-,095	,057	,072	-,336	-,314	,881 <sup>a</sup>	,062	-,129
	AUR7EV	,075	-,042	,010	-,107	-,342	-,084	,033	,089	,022	,062	,842 <sup>a</sup>	-,148
	AUR11EV	-,059	-,005	,070	,068	-,164	-,364	,022	-,114	-,007	-,129	-,148	,885 <sup>a</sup>

a. Mesure de la qualité d'échantillonnage (MSA)

Résultats pour la structure la plus aboutie de l'AFE1-12 à 3 facteurs et 4 variables sous SPSS.

## Annexe 79c

Alphas Cronbach de l'ÉMAR issus de l'AFE2-12 sous SPSS :

Statistiques de total des éléments					
	Moyenne de l'échelle en cas de suppression d'un élément	Variance de l'échelle en cas de suppression d'un élément	Corrélation complète des éléments corrigés	Carré de la corrélation multiple	Alpha de Cronbach en cas de suppression de l'élément
AEP8	60,13	156,382	,374	,402	,855
AEC6	59,51	154,556	,433	,459	,851
AEPa6e	59,57	148,281	,537	,511	,844
AECa3h	60,04	148,813	,531	,598	,844
AUR1h	59,76	144,211	,656	,554	,835
AUR5h	59,90	147,154	,586	,528	,840
AUR9e	59,75	145,864	,660	,568	,835
AUR11e	59,92	142,149	,684	,616	,832
AUR4EV	59,33	153,424	,552	,625	,843
AUR5EV	59,40	153,653	,539	,613	,844
AUR7EV	59,99	161,290	,296	,376	,859
AUR11EV	59,03	156,787	,521	,537	,845

Statistiques de fiabilité		
Alpha de Cronbach	Alpha de Cronbach basé sur des éléments standardisés	Nombre d'éléments
,855	,856	12

Statistiques d'échelle			
Moyenne	Variance	Ecart type	Nombre d'éléments
66,12	177,423	13,320	12

Alpha de Cronbach de la dimension AE ou AEP/AEC-Facteur 2 :

Statistiques de total des éléments					
	Moyenne de l'échelle en cas de suppression d'un élément	Variance de l'échelle en cas de suppression d'un élément	Corrélation complète des éléments corrigés	Carré de la corrélation multiple	Alpha de Cronbach en cas de suppression de l'élément
AEPa6e	15,69	22,240	,688	,485	,791
AEP8	16,24	23,741	,621	,393	,820
AECa3h	16,15	21,535	,749	,569	,763
AEC6	15,62	23,943	,638	,435	,813

Statistiques de fiabilité		
Alpha de Cronbach	Alpha de Cronbach basé sur des éléments standardisés	Nombre d'éléments
,840	,840	4

Alphas de Cronbach de la dimension AURP ou ARP-Facteur 3 :

Statistiques de fiabilité		
Alpha de Cronbach	Alpha de Cronbach basé sur des éléments standardisés	Nombre d'éléments
,847	,851	4

Statistiques de total des éléments					
	Moyenne de l'échelle en cas de suppression d'un élément	Variance de l'échelle en cas de suppression d'un élément	Corrélation complète des éléments corrigés	Carré de la corrélation multiple	Alpha de Cronbach en cas de suppression de l'élément
AUR4EV	16,94	15,874	,737	,602	,782
AUR5EV	17,01	15,512	,764	,596	,770
AUR7EV	17,61	16,454	,573	,351	,859
AUR11EV	16,64	17,421	,685	,508	,808

Alphas de Cronbach de la dimension AURC ou ARC-Facteur 1 :

Statistiques de fiabilité		
Alpha de Cronbach	Alpha de Cronbach basé sur des éléments standardisés	Nombre d'éléments
,867	,867	4

Statistiques de total des éléments					
	Moyenne de l'échelle en cas de suppression d'un élément	Variance de l'échelle en cas de suppression d'un élément	Corrélation complète des éléments corrigés	Carré de la corrélation multiple	Alpha de Cronbach en cas de suppression de l'élément
AUR1h	15,79	23,966	,676	,481	,846
AUR5h	15,93	23,488	,710	,515	,833
AUR9e	15,78	24,219	,719	,540	,830
AUR11e	15,95	22,273	,766	,593	,809

Valeurs des alphas de Cronbach et de MacDonald pour l'AFE1-12 3V-4F sous SPSS.

## Annexe 80a

Rotation de la matrice des composantes <sup>a</sup>							
	Composante						
	1	2	3	4	5	6	7
AUR7h	,859						
AUR6eh	,838						
AUR8e	,815						
AUR10e	,799						
AUR11e	,749						
AUR5h	,733						
AUR9e	,702						
AUR4h	,607						
AUR3eh	,578					,466	
AUR2h	,564					,547	
AUR8EV		,862					
AUR10EV		,855					
AUR9EV		,842					
AUR6EV		,841					
AUR11EV		,833					
AUR4EV		,777					
AUR5EV		,739					
AUR7EV		,663					
AEP5			,854				
AEP3			,806				
AEP1			,806				
AEP7			,681				
AEPa1h			,676				
AEPa4e			,612				
AEPa2h			,572				
AEPa5e			,567				
AECa1h	,401		,467	,431		,402	
AEC3				,717			
AEC5				,689			
AEC2				,665			
AEC4				,645			
AEC1				,613			
AECa4e				,431			
AECa3h					,780		
AEC6					,771		
AEPa6e					,726		
AEPa3h					,649		
AEP8					,641		
AUR1h	,470					,602	
AECa5e			,424			,516	
AECa2h				,449		,471	
AECa6e			,405			,466	
AEP6							,805
AEP4							,642
AEP2							,590

Méthode d'extraction : Analyse en composantes principales.  
Méthode de rotation : Varimax avec normalisation Kaiser.  
a. Convergence de la rotation dans 7 itérations.

Indice KMO et test de Bartlett		
Indice de Kaiser-Meyer-Olkin pour la mesure de la qualité d'échantillonnage.		,957
Test de sphéricité de Bartlett	Khi-carré approx.	14726,541
	ddl	990
	Signification	,000

Résultats pour la structure initiale de l'ACP1 sous SPSS après une première rotation orthogonale des facteurs et avant retrait des items sous SPSS.



## Annexe 80b

Rotation de la matrice des composantes <sup>a</sup>					
	Composante				
	1	2	3	4	5
AUR11EV	,863				
AUR9EV	,850				
AUR4EV	,834				
AUR5EV	,791				
AEP5		,867			
AEP1		,847			
AEP3		,824			
AEP7		,687			
AUR8e			,820		
AUR11e			,797		
AUR5h			,765		
AUR9e			,745		
AECa3h				,823	
AEC6				,797	
AEPa6e				,769	
AEP8				,711	
AEP6					,763
AEP2					,746
AEP4					,670

Méthode d'extraction : Analyse en composantes principales.  
Méthode de rotation : Varimax avec normalisation Kaiser.

a. Convergence de la rotation dans 6 itérations.

Variance totale expliquée			
Sommes de rotation du carré des chargements			
Composante	Total	% de la variance	% cumulé
1	3,176	16,717	16,717
2	3,112	16,381	33,097
3	2,965	15,603	48,700
4	2,714	14,282	62,982
5	1,772	9,325	72,307

Méthode d'extraction : Analyse en composantes principales.

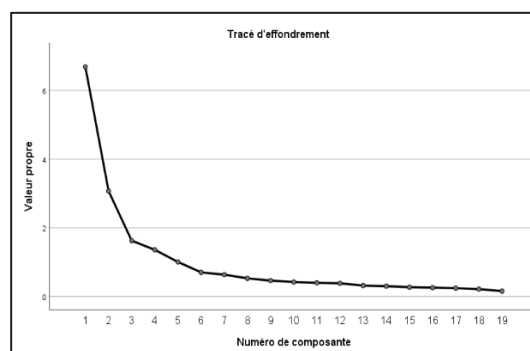

Résultats pour la structure initiale de l'ACP1-12 intermédiaire à 5 facteurs et 3 variables sous SPSS.

# Annexe 80c

**Rotation de la matrice des composantes<sup>a</sup>**

	Composante			
	1	2	3	4
AUR8e	,884			
AUR6eh	,867			
AUR10e	,841			
AUR8EV		,895		
AUR9EV		,890		
AUR4EV		,832		
AEP1			,866	
AEP5			,865	
AEP3			,855	
AECa3h				,849
AEC6				,847
AEPa6e				,802

Méthode d'extraction : Analyse en composantes principales.  
Méthode de rotation : Varimax avec normalisation Kaiser.  
a. Convergence de la rotation dans 5 itérations.

**Indice KMO et test de Bartlett**

Indice de Kaiser-Meyer-Olkin pour la mesure de la qualité d'échantillonnage.		,851
Test de sphéricité de Bartlett	Khi-carré approx.	2631,545
	ddl	66
	Signification	,000

**Matrice de covariance des coefficients des composantes**

Composante	1	2	3	4
1	1,000	,000	,000	,000
2	,000	1,000	,000	,000
3	,000	,000	1,000	,000
4	,000	,000	,000	1,000

Méthode d'extraction : Analyse en composantes principales.  
Méthode de rotation : Varimax avec normalisation Kaiser.

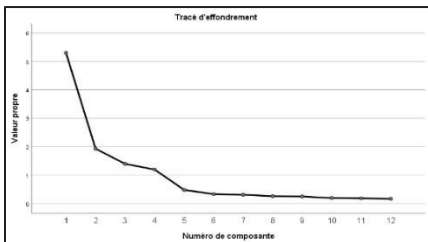

**Variance totale expliquée**

Sommes de rotation du carré des chargements

Composante	Total	% de la variance	% cumulé
1	2,553	21,272	21,272
2	2,513	20,942	42,215
3	2,499	20,825	63,040
4	2,253	18,771	81,811

Méthode d'extraction : Analyse en composantes principales.

**Matrices anti-images**

	AEP1	AEP3	AEP5	AEPa6e	AEC6	AECa3h	AUR6eh	AUR8e	AUR10e	AUR4EV	AUR8EV	AUR9EV
<b>Covariance anti-image</b>	AEP1	,363	-,142	-,145	-,015	-,016	,022	-,007	,013	-,012	-,018	-,015
	AEP3	-,142	,356	-,139	-,014	,000	-,015	,010	-,014	-,014	-,013	-,009
	AEP5	-,145	-,139	,359	,033	,008	-,029	-,001	-,005	-,022	,024	-,006
	AEPa6e	-,015	-,014	,033	,527	-,102	-,202	,014	-,009	-,034	,029	-,038
	AEC6	-,016	,000	,008	-,102	,559	-,215	-,032	,034	,012	-,022	,037
	AECa3h	,022	-,015	-,028	-,202	-,215	,422	-,031	-,008	-,013	,022	,007
	AUR6eh	-,007	,010	-,001	,014	-,032	-,031	,267	-,115	-,109	-,006	-,014
	AUR8e	,013	-,014	-,005	-,009	,034	-,008	-,115	,287	-,106	-,006	,000
	AUR10e	-,012	-,014	-,022	-,034	,012	-,013	-,109	-,106	,244	-,033	,011
	AUR4EV	-,018	-,013	,024	,029	-,022	,022	-,006	-,006	-,033	,434	-,095
	AUR8EV	-,015	,009	-,006	-,038	,037	,007	-,014	,000	,011	-,095	,306
	AUR9EV	,002	-,016	-,015	-,006	-,033	,012	,009	-,005	-,009	-,111	-,183
<b>Corrélation anti-image</b>	AEP1	,862*	-,395	-,402	-,034	-,036	,056	-,023	,039	-,039	-,046	-,045
	AEP3	-,395	,873*	-,385	-,033	,001	-,038	,032	-,044	-,047	-,033	,027
	AEP5	-,402	-,385	,863*	,075	,017	-,073	-,002	-,014	-,076	,060	-,018
	AEPa6e	-,034	-,033	,075	,844*	-,188	-,429	,038	-,024	-,095	,061	-,095
	AEC6	-,036	,001	,017	-,188	,799*	-,443	-,084	,085	,031	-,046	,089
	AECa3h	,056	-,038	-,073	-,429	-,443	,791*	-,091	-,023	-,042	,052	,019
	AUR6eh	-,023	,032	-,002	,038	-,084	-,091	,869*	-,417	-,429	-,019	-,051
	AUR8e	,039	-,044	-,014	-,024	,085	-,023	-,417	,874*	-,399	-,018	,001
	AUR10e	-,039	-,047	-,076	-,095	,031	-,042	-,429	-,399	,881*	-,102	,041
	AUR4EV	-,046	-,033	,060	,061	-,046	,052	-,019	-,018	-,102	,903*	-,262
	AUR8EV	-,045	,027	-,018	-,095	,089	,019	-,051	,001	,041	-,262	,799*
	AUR9EV	,007	-,051	-,046	-,015	-,084	,035	,032	-,018	-,036	-,316	-,620

a. Mesure de la qualité d'échantillonnage (MSA)

**Matrice de corrélation<sup>a</sup>**

	AEP1	AEP3	AEP5	AEPa6e	AEC6	AECa3h	AUR6eh	AUR8e	AUR10e	AUR4EV	AUR8EV	AUR9EV
<b>Corrélation</b>	AEP1	1,000	,740	,738	,226	,187	,223	,375	,364	,439	,345	,352
	AEP3	,740	1,000	,739	,256	,205	,273	,384	,404	,466	,339	,335
	AEP5	,738	,739	1,000	,212	,183	,261	,398	,398	,466	,305	,326
	AEPa6e	,226	,256	,212	1,000	,524	,649	,361	,333	,387	,158	,210
	AEC6	,187	,205	,183	,524	1,000	,637	,299	,217	,273	,127	,103
	AECa3h	,223	,273	,261	,649	,637	1,000	,419	,359	,407	,106	,114
	AUR6eh	,375	,394	,398	,649	,637	,419	1,000	,800	,815	,370	,334
	AUR8e	,364	,404	,398	,649	,637	,419	,800	1,000	,805	,370	,330
	AUR10e	,439	,466	,466	,387	,273	,407	,815	,805	1,000	,417	,361
	AUR4EV	,345	,339	,305	,158	,127	,106	,370	,370	,417	1,000	,689
	AUR8EV	,352	,335	,326	,210	,103	,114	,334	,330	,361	,689	1,000
	AUR9EV	,352	,335	,326	,210	,103	,114	,334	,330	,361	,689	1,000
<b>Signification (unilatérale)</b>	AEP1		,000	,000	,000	,000	,000	,000	,000	,000	,000	,000
	AEP3	,000		,000	,000	,000	,000	,000	,000	,000	,000	,000
	AEP5	,000	,000		,000	,000	,000	,000	,000	,000	,000	,000
	AEPa6e	,000	,000	,000		,000	,000	,000	,000	,000	,002	,000
	AEC6	,000	,000	,000	,000		,000	,000	,000	,000	,010	,030
	AECa3h	,000	,000	,000	,000	,000		,000	,000	,000	,027	,018
	AUR6eh	,000	,000	,000	,000	,000	,000		,000	,000	,000	,000
	AUR8e	,000	,000	,000	,000	,000	,000	,000		,000	,000	,000
	AUR10e	,000	,000	,000	,000	,000	,000	,000	,000		,000	,000
	AUR4EV	,000	,000	,000	,002	,010	,027	,000	,000	,000		,000
	AUR8EV	,000	,000	,000	,000	,030	,018	,000	,000	,000	,000	
	AUR9EV	,000	,000	,000	,000	,002	,005	,000	,000	,000	,000	,000

a. Déterminant = ,000

Résultats pour la structure la plus aboutie de l'ACP2-12 sous SPSS à 4F-3V.

## Annexe 80d

Alphas Cronbach de l'ÉMAR issus de l'ACP2 sous SPSS :

Statistiques de total des éléments					
	Moyenne de l'échelle en cas de suppression d'un élément	Variance de l'échelle en cas de suppression d'un élément	Corrélation complète des éléments corrigés	Carré de la corrélation multiple	Alpha de Cronbach en cas de suppression de l'élément
AEP1	58,61	164,693	,623	,646	,881
AEP3	58,62	163,015	,646	,648	,880
AEP5	58,89	164,438	,628	,639	,881
AECa3h	58,50	167,143	,464	,516	,891
AEC6	57,97	173,316	,361	,422	,896
AECa6e	58,65	156,658	,721	,580	,875
AUR6eh	58,45	156,494	,705	,733	,876
AUR10e	58,34	155,584	,765	,774	,873
AUR8e	58,62	159,835	,683	,713	,878
AUR4EV	57,79	169,659	,531	,568	,886
AUR9EV	57,42	171,041	,563	,718	,884
AUR8EV	57,53	172,543	,526	,695	,886

Statistiques de fiabilité		
Alpha de Cronbach	Alpha de Cronbach basé sur des éléments standardisés	Nombre d'éléments
,891	,892	12

Statistiques d'échelle			
Moyenne	Variance	Ecart type	Nombre d'éléments
63,58	193,891	13,924	12

Alpha de Cronbach de la dimension AEP-Facteur 3 :

Statistiques de fiabilité		
Alpha de Cronbach	Alpha de Cronbach basé sur des éléments standardisés	Nombre d'éléments
,926	,926	3

Statistiques de total des éléments					
	Moyenne de l'échelle en cas de suppression d'un élément	Variance de l'échelle en cas de suppression d'un élément	Corrélation complète des éléments corrigés	Carré de la corrélation multiple	Alpha de Cronbach en cas de suppression de l'élément
AUR6eh	10,20	11,821	,850	,723	,892
AUR10e	10,09	12,315	,854	,729	,888
AUR8e	10,37	12,725	,842	,709	,897

Alpha de Cronbach de la dimension AEC-Facteur 4 :

Statistiques de fiabilité		
Alpha de Cronbach	Alpha de Cronbach basé sur des éléments standardisés	Nombre d'éléments
,720	,719	3

Statistiques de total des éléments					
	Moyenne de l'échelle en cas de suppression d'un élément	Variance de l'échelle en cas de suppression d'un élément	Corrélation complète des éléments corrigés	Carré de la corrélation multiple	Alpha de Cronbach en cas de suppression de l'élément
AECa3h	10,54	8,734	,682	,489	,444
AEC6	10,01	10,485	,543	,405	,629
AECa6e	10,70	11,446	,414	,211	,777

Alpha de Cronbach de la dimension AURP ou ARP-Facteur 2 :

Statistiques de fiabilité		
Alpha de Cronbach	Alpha de Cronbach basé sur des éléments standardisés	Nombre d'éléments
,891	,894	3

Statistiques de total des éléments					
	Moyenne de l'échelle en cas de suppression d'un élément	Variance de l'échelle en cas de suppression d'un élément	Corrélation complète des éléments corrigés	Carré de la corrélation multiple	Alpha de Cronbach en cas de suppression de l'élément
AUR4EV	12,21	7,196	,735	,541	,898
AUR8EV	11,95	7,638	,809	,688	,828
AUR9EV	11,84	7,479	,826	,705	,813

Alpha de Cronbach de la dimension AUR ou ARC-Facteur 3 :

Statistiques de fiabilité		
Alpha de Cronbach	Alpha de Cronbach basé sur des éléments standardisés	Nombre d'éléments
,926	,926	3

Statistiques de total des éléments					
	Moyenne de l'échelle en cas de suppression d'un élément	Variance de l'échelle en cas de suppression d'un élément	Corrélation complète des éléments corrigés	Carré de la corrélation multiple	Alpha de Cronbach en cas de suppression de l'élément
AUR6eh	10,20	11,821	,850	,723	,892
AUR8e	10,37	12,725	,842	,709	,897
AUR10e	10,09	12,315	,854	,729	,888

Alpha de Cronbach et MacDonald de l'ACP2-12 sous SPSS.

## Annexe 80e

---

<i>AUR1h</i>	<i>Cela m'apporte du plaisir</i>
<i>AUR5h</i>	<i>Je trouve plus facilement du travail</i>
<i>AUR9e</i>	<i>Je me sente plus compétent professionnellement</i>
<i>AUR11e</i>	<i>Je puisse m'épanouir dans la vie grâce à mon travail</i>
<i>AEP8</i>	<i>Cette formation me demande trop d'efforts *</i>
<i>AEPa6e</i>	<i>Réussir les activités de cette formation ne m'intéresse pas *</i>
<i>AECa3h</i>	<i>Les activités de cette formation soient ennuyeuses pour moi *</i>
<i>AEC6</i>	<i>Je perde mon temps sur le plan professionnel *</i>
<i>AUR4EV</i>	<i>Evoluer facilement dans ma carrière professionnelle soit important pour moi</i>
<i>AUR5EV</i>	<i>Trouver facilement du travail soit une priorité pour moi</i>
<i>AUR7EV</i>	<i>Gagner plus d'argent dans ma carrière soit essentiel pour moi</i>
<i>AUR11EV</i>	<i>S'épanouir dans la vie grâce à mon métier soit important pour moi</i>

---

Structure factorielle de l'EMAR révélée par l'AFE1-12 (3V-4F) sous SPSS.

## Annexe 80f

---

<i>AEP1</i>	<i>Je sois capable de réussir dans cette formation</i>
<i>AEP3</i>	<i>J'obtiens de bons résultats dans cette formation</i>
<i>AEP5</i>	<i>Je sois capable de résoudre les difficultés de cette formation</i>
<i>AEC6</i>	<i>Je perde mon temps sur le plan professionnel*</i>
<i>AECa3h</i>	<i>Les activités de cette formation soient ennuyeuses pour moi*</i>
<i>AEPa6e</i>	<i>Réussir les activités de cette formation ne m'intéresse pas *</i>
<i>AUR8e</i>	<i>Je me sente plus libre dans ma carrière</i>
<i>AUR6eh</i>	<i>Je puisse occuper le poste qui me plaît</i>
<i>AUR10e</i>	<i>Je puisse m'épanouir professionnellement</i>
<i>AUR4EV</i>	<i>Évoluer facilement dans ma carrière professionnelle soit important pour moi</i>
<i>AUR8EV</i>	<i>Me sentir libre dans mon travail soit important pour moi</i>
<i>AUR9EV</i>	<i>Me sentir compétent dans mon travail soit important pour moi</i>

---

Structure factorielle de l'EMAR révélée par l'ACP1-12 (3V-4F) sous SPSS.

## Annexe 81a

---

Rappel des items révélés par les analyses statistiques exploratoires apposés pour la dimension AEP :

AFE1-12 JASP :

*AEP3 Je suis capable d'obtenir de bons résultats dans cette formation*

*AEP7 Je puisse m'adapter aux contraintes de cette formation*

*AEPa1h Réussir les activités de cette formation soit une source de plaisir pour moi*

ACP1-12 JASP :

*AEP1 Je suis capable de réussir dans cette formation*

*AEP3 J'obtiens de bons résultats dans cette formation*

*AEP5 Je suis capable de résoudre les difficultés de cette formation*

AFE2-12 4F-4V SPSS :

*AEP8 Cette formation me demande trop d'efforts \**

*AEPa6e Réussir les activités de cette formation ne m'intéresse pas \**

*AECa3h Les activités de cette formation soient ennuyeuses pour moi \**

*AEC6 Je perde mon temps sur le plan professionnel \**

ACP2-12 SPSS :

*AEP1 Je suis capable de réussir dans cette formation*

*AEP3 J'obtiens de bons résultats dans cette formation*

*AEP5 Je suis capable de résoudre les difficultés de cette formation*

Rappel des items révélés par les analyses statistiques exploratoires apposés pour la dimension AEC :

AFE1-12 JASP :

*AEPa6e Réussir les activités de cette formation ne m'intéresse pas \**

*AEC6 Je perde mon temps sur le plan professionnel \**

*AECa3h Les activités de cette formation soient ennuyeuses pour moi \**

ACP1-12 JASP :

*AEC6 Je perde mon temps sur le plan professionnel\**

*AECa3h Les activités de cette formation soient ennuyeuses pour moi\**

*AEPa6e Réussir les activités de cette formation ne m'intéresse pas \**

AFE1-12 3F-4V SPSS :

*AEP8 Cette formation me demande trop d'efforts \**

*AEPa6e Réussir les activités de cette formation ne m'intéresse pas \**

*AECa3h Les activités de cette formation soient ennuyeuses pour moi \**

*AEC6 Je perde mon temps sur le plan professionnel \**

ACP1-12 SPSS :

*AEC6 Je perde mon temps sur le plan professionnel\**

*AECa3h Les activités de cette formation soient ennuyeuses pour moi\**

*AEPa6e Réussir les activités de cette formation ne m'intéresse pas \**

Rappel des items révélés par les analyses statistiques exploratoires apposés pour la dimension

AUREV ou ARP :

AFE1-12 JASP :

*AUR4EV Evoluer facilement dans ma carrière professionnelle soit important pour moi*

*AUR5EV Trouver facilement du travail soit une priorité pour moi*

*AUR11EV S'épanouir dans la vie grâce à mon métier soit important pour moi*

## ACP1-12 JASP :

*AUR4EV Évoluer facilement dans ma carrière professionnelle soit important pour moi*

*AUR8EV Me sentir libre dans mon travail soit important pour moi*

*AUR9EV Me sentir compétent dans mon travail soit important pour moi*

## AFE1-12 3F-4V SPSS :

*AUR4EV Évoluer facilement dans ma carrière professionnelle soit important pour moi*

*AUR5EV Trouver facilement du travail soit une priorité pour moi*

*AUR7EV Gagner plus d'argent dans ma carrière soit essentiel pour moi*

*AUR11EV S'épanouir dans la vie grâce à mon métier soit important pour moi*

## ACP1-12 SPSS :

*AUR4EV Évoluer facilement dans ma carrière professionnelle soit important pour moi*

*AUR8EV Me sentir libre dans mon travail soit important pour moi*

*AUR9EV Me sentir compétent dans mon travail soit important pour moi*

Rappel des items révélés par les analyses statistiques exploratoires apposées pour la dimension AUR ou AUC :

## AFE1-12 JASP :

*AUR2h Je me sente plus heureux*

*AUR4h J'évolue plus facilement dans ma carrière professionnelle*

*AUR5h Je trouve plus facilement du travail*

## ACP1-12 JASP :

*AUR6eh Je puisse occuper le poste qui me plait*

*AUR8e Je me sente plus libre dans ma carrière*

*AUR10e Je puisse m'épanouir professionnellement*

## AFE1-12 3F-4V SPSS :

*AUR1h Cela m'apporte du plaisir*

*AUR5h Je trouve plus facilement du travail*

*AUR9e Je me sente plus compétent professionnellement*

*AUR11e Je puisse m'épanouir dans la vie grâce à mon travail*

## ACP1-12 SPSS :

*AUR8e Je me sente plus libre dans ma carrière*

*AUR6eh Je puisse occuper le poste qui me plait*

*AUR8e Je me sente plus libre dans ma carrière*

---

Rappel des items identifiés par les analyses pratiquées sous JASP et sous SPSS et présentés selon les quatre dimensions de l'ÉMAR.

## Annexe 81b

---

Occurrences relevées de chaque item-variable au sein du trait-facteur AEP :

- 3 x AEP3 J'obtiens de bons résultats dans cette formation*
- 2 x AEP1 Je suis capable de réussir dans cette formation*
- 2 x AEP5 Je suis capable de résoudre les difficultés de cette formation*
- 1 x AEPa1h Réussir les activités de cette formation soit une source de plaisir pour moi*
- 1 x AEP7 Je puisse m'adapter aux contraintes de cette formation*
- 1 x AEP8 Cette formation me demande trop d'efforts \**
- 1 x AEPa6e Réussir les activités de cette formation ne m'intéresse pas \**
- 1 x AECa3h Les activités de cette formation soient ennuyeuses pour moi \**
- 1 x AEC6 Je perde mon temps sur le plan professionnel \**

Occurrences de chaque item-variable au sein du trait-facteur AEC :

- 4 x AEPa6e Réussir les activités de cette formation ne m'intéresse pas \**
- 4 x AECa3h Les activités de cette formation soient ennuyeuses pour moi \**
- 4 x AEC6 Je perde mon temps sur le plan professionnel \**
- 1 x AEP8 Cette formation me demande trop d'efforts \**

Occurrences de chaque item-variable au sein du trait-facteur AUREV ou AUP :

- 4 x AUR4EV Évoluer facilement dans ma carrière professionnelle soit important pour moi*
- 2 x AUR8EV Me sentir libre dans mon travail soit important pour moi*
- 2 x AUR9EV Me sentir compétent dans mon travail soit important pour moi*
- 2 x AUR11EV S'épanouir dans la vie grâce à mon métier soit important pour moi*
- 2 x AUR5EV Trouver facilement du travail soit une priorité pour moi*
- 1 x AUR7EV Gagner plus d'argent dans ma carrière soit essentiel pour moi*

Occurrences de chaque item-variable au sein du trait-facteur AUR ou AUC :

- 2 x AUR8e Je me sente plus libre dans ma carrière*
  - 2 x AUR6eh Je puisse occuper le poste qui me plait*
  - 2 x AUR5h Je trouve plus facilement du travail*
  - 1 x AUR10e Je puisse m'épanouir professionnellement*
  - 1 x AUR4h J'évolue plus facilement dans ma carrière professionnelle*
  - 1 x AUR2h Je me sente plus heureux*
  - 1 x AUR9e Je me sente plus compétent professionnellement*
  - 1 x AUR1h Cela m'apporte du plaisir*
  - 1 x AUR11e Je puisse m'épanouir dans la vie grâce à mon travail*
- 

Présentation des occurrences des items sélectionnés par les analyses pratiquées sous JASP et sous SPSS et présentés selon les quatre dimensions de l'ÉMAR.

## Annexe 81c

---

Trait-facteur ou dimension d'AEP :

*3 x AEP3 J'obtiens de bons résultats dans cette formation*

*2 x AEP1 Je suis capable de réussir dans cette formation*

*2 x AEP5 Je suis capable de résoudre les difficultés de cette formation*

Trait-facteur ou dimension d'AEC :

*4 x AEPa6e Réussir les activités de cette formation ne m'intéresse pas \**

*4 x AECa3h Les activités de cette formation soient ennuyeuses pour moi \**

*4 x AEC6 Je perds mon temps sur le plan professionnel \**

Trait-facteur ou dimension d'AURP ou ARP :

*4 x AUR4EV Évoluer facilement dans ma carrière professionnelle soit important pour moi*

*2 x AUR8EV Me sentir libre dans mon travail soit important pour moi*

*2 x AUR9EV Me sentir compétent dans mon travail soit important pour moi*

*2 x AUR11EV S'épanouir dans la vie grâce à mon métier soit important pour moi*

*2 x AUR5EV Trouver facilement du travail soit une priorité pour moi*

Trait-facteur ou dimension d'AUR ou ARC :

*2 x AUR8e Je me sente plus libre dans ma carrière*

*2 x AUR5h Je trouve plus facilement du travail*

*2 x AUR6eh Je puisse occuper le poste qui me plaît*

---

Bilan des items retenus sur leurs occurrences de révélation au sein des analyses exploratoires réalisées sous JASP et SPSS, et présenté selon les quatre dimensions.



## Annexe 82a

	Composante			
	1	2	3	4
AEP1	,868			
AEP5	,866			
AEP3	,847			
AUR4EV		,877		
AUR5EV		,841		
AUR9EV		,835		
AUR8e			,839	
AUR11e			,821	
AUR5h			,751	
AECa3h				,857
AEC6				,843
AEPa6e				,807

Méthode d'extraction : Analyse en composantes principales.  
Méthode de rotation : Varimax avec normalisation Kaiser.  
a. Convergence de la rotation dans 5 itérations.

Indice KMO et test de Bartlett		
Indice de Kaiser-Meyer-Olkin pour la mesure de la qualité d'échantillonnage.		,848
Test de sphéricité de Bartlett	Khi-carré approx.	2202,506
	ddl	66
	Signification	,000

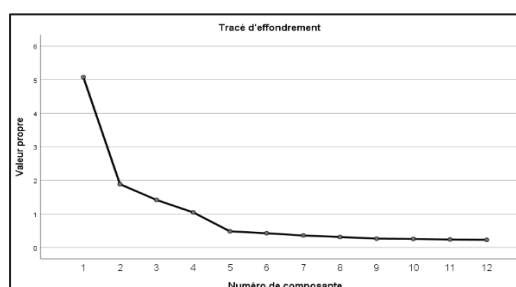

Variance totale expliquée			
Sommes de rotation du carré des chargements			
Composante	Total	% de la variance	% cumulé
1	2,506	20,879	20,879
2	2,401	20,005	40,884
3	2,268	18,902	59,786
4	2,251	18,759	78,545

Méthode d'extraction : Analyse en composantes principales.

Matrice de covariance des coefficients des composantes				
Composante	1	2	3	4
1	1,000	,000	,000	,000
2	,000	1,000	,000	,000
3	,000	,000	1,000	,000
4	,000	,000	,000	1,000

Méthode d'extraction : Analyse en composantes principales.  
Méthode de rotation : Varimax avec normalisation Kaiser.  
Scores des composantes.

Matrice de corrélation <sup>a</sup>													
	AEP1	AEP3	AEP5	AEPa6e	AEC6	AECa3h	AUR5h	AUR8e	AUR11e	AUR4EV	AUR5EV	AUR9EV	
Corrélation	AEP1	1,000	,740	,738	,226	,187	,223	,428	,364	,392	,345	,272	,374
	AEP3	,740	1,000	,739	,256	,205	,273	,454	,404	,425	,339	,295	,377
	AEP5	,738	,739	1,000	,212	,183	,261	,420	,398	,395	,305	,260	,361
	AEPa6e	,226	,256	,212	1,000	,524	,649	,276	,333	,358	,158	,152	,217
	AEC6	,187	,205	,183	,524	1,000	,637	,222	,217	,284	,127	,071	,161
	AECa3h	,223	,273	,261	,649	,637	1,000	,282	,359	,367	,106	,107	,142
	AUR5h	,428	,454	,420	,276	,222	,282	1,000	,594	,625	,332	,357	,333
	AUR8e	,364	,404	,398	,333	,217	,359	,594	1,000	,752	,370	,378	,353
	AUR11e	,392	,425	,395	,358	,284	,367	,625	,752	1,000	,409	,421	,371
	AUR4EV	,345	,339	,305	,158	,127	,106	,332	,370	,409	1,000	,712	,710
	AUR5EV	,272	,295	,260	,152	,071	,107	,357	,378	,421	,712	1,000	,634
	AUR9EV	,374	,377	,361	,217	,161	,142	,333	,353	,371	,710	,634	1,000
	Signification (unilatéral)	AEP1		,000	,000	,000	,000	,000	,000	,000	,000	,000	,000
AEP3		,000		,000	,000	,000	,000	,000	,000	,000	,000	,000	,000
AEP5		,000	,000		,000	,000	,000	,000	,000	,000	,000	,000	,000
AEPa6e		,000	,000	,000		,000	,000	,000	,000	,002	,003	,000	,000
AEC6		,000	,000	,000	,000		,000	,000	,000	,000	,010	,096	,002
AECa3h		,000	,000	,000	,000	,000		,000	,000	,000	,027	,026	,005
AUR5h		,000	,000	,000	,000	,000	,000		,000	,000	,000	,000	,000
AUR8e		,000	,000	,000	,000	,000	,000	,000		,000	,000	,000	,000
AUR11e		,000	,000	,000	,000	,000	,000	,000	,000		,000	,000	,000
AUR4EV		,000	,000	,000	,002	,010	,027	,000	,000	,000		,000	,000
AUR5EV		,000	,000	,000	,003	,096	,026	,000	,000	,000	,000		,000
AUR9EV		,000	,000	,000	,000	,002	,005	,000	,000	,000	,000	,000	

a. Déterminant = ,001

		Matrices anti-images											
		AEP1	AEP3	AEP5	AEPa6e	AEC6	AECa3h	AUR5h	AUR8e	AUR11e	AUR4EV	AUR5EV	AUR9EV
Covariance anti-image	AEP1	,361	-,137	-,146	-,017	-,011	,020	-,034	,013	-,010	-,028	,020	-,014
	AEP3	-,137	,353	-,138	-,013	,003	-,015	-,038	-,002	-,012	-,005	-,006	-,014
	AEP5	-,146	-,138	,361	,029	,009	-,032	-,011	-,029	,003	,012	,007	-,030
	AEPa6e	-,017	-,013	,029	,534	-,094	-,209	-,004	-,016	-,025	,015	,000	-,045
	AEC6	-,011	,003	,009	-,094	,558	-,222	-,019	,052	-,036	-,025	,046	-,029
	AECa3h	,020	-,015	-,032	-,209	-,222	,428	,005	-,051	-,010	,021	-,008	,026
	AUR5h	-,034	-,038	-,011	-,004	-,019	,005	,530	-,091	-,115	,014	-,037	-,005
	AUR8e	,013	-,002	-,029	-,016	,052	-,051	-,091	,391	-,202	-,012	-,006	-,012
	AUR11e	-,010	-,012	,003	-,025	-,036	-,010	-,115	-,202	,356	-,025	-,040	,014
	AUR4EV	-,028	-,005	,012	,015	-,025	,021	,014	-,012	-,025	,370	-,181	-,174
AUR5EV	,020	-,006	,007	,000	,046	-,008	-,037	-,006	-,040	-,181	,435	-,107	
AUR9EV	-,014	-,014	-,030	-,045	-,029	,026	-,005	-,012	,014	-,174	-,107	,433	
Corrélation anti-image	AEP1	,856 <sup>a</sup>	-,384	-,406	-,039	-,024	,050	-,078	,036	-,028	-,077	,051	-,036
	AEP3	-,384	,875 <sup>a</sup>	-,385	-,030	,007	-,038	-,089	-,005	-,034	-,013	-,015	-,037
	AEP5	-,406	-,385	,857 <sup>a</sup>	,067	,020	-,082	-,025	-,079	,008	,034	,017	-,075
	AEPa6e	-,039	-,030	,067	,840 <sup>a</sup>	-,173	-,437	-,007	-,035	-,058	,033	,000	-,093
	AEC6	-,024	,007	,020	-,173	,788 <sup>a</sup>	-,455	-,036	,111	-,080	-,056	,094	-,058
	AECa3h	,050	-,038	-,082	-,437	-,455	,765 <sup>a</sup>	,011	-,125	-,025	,052	-,019	,061
	AUR5h	-,078	-,089	-,025	-,007	-,036	,011	,933 <sup>a</sup>	-,201	-,264	,031	-,077	-,010
	AUR8e	,036	-,005	-,079	-,035	,111	-,125	-,201	,847 <sup>a</sup>	-,541	-,031	-,015	-,029
	AUR11e	-,028	-,034	,008	-,058	-,080	-,025	-,264	-,541	,853 <sup>a</sup>	-,068	-,102	,037
	AUR4EV	-,077	-,013	,034	,033	-,056	,052	,031	-,031	-,068	,813 <sup>a</sup>	-,451	-,435
AUR5EV	,051	-,015	,017	,000	,094	-,019	-,077	-,015	-,102	-,451	,847 <sup>a</sup>	-,247	
AUR9EV	-,036	-,037	-,075	-,093	-,058	,061	-,010	-,029	,037	-,435	-,247	,866 <sup>a</sup>	

a. Mesure de la qualité d'échantillonnage (MSA)

Structure la plus aboutie de l'ACP2-12 sous SPSS.

## Annexe 82b

Alphas Cronbach de l'ÉMAR issus de l'ACP2-12 sous SPSS :

Statistiques de total des éléments					
	Moyenne de l'échelle en cas de suppression d'un élément	Variance de l'échelle en cas de suppression d'un élément	Corrélation complète des éléments corrigés	Carré de la corrélation multiple	Alpha de Cronbach en cas de suppression de l'élément
AEP1	58,34	161,926	,626	,648	,872
AEP3	58,35	159,964	,657	,650	,870
AEP5	58,62	161,961	,625	,638	,872
AECa3h	58,23	165,463	,443	,512	,883
AEC6	57,70	170,990	,353	,428	,888
AECa6e	58,38	154,351	,716	,555	,866
AUR5h	58,09	157,720	,631	,474	,871
AUR8e	58,35	158,060	,663	,614	,869
AUR11e	58,11	153,623	,703	,653	,867
AUR4EV	57,52	166,490	,544	,634	,876
AUR9EV	57,59	167,710	,506	,565	,878
AUR9EV	57,15	168,728	,553	,564	,876

Statistiques de fiabilité		
Alpha de Cronbach	Alpha de Cronbach basé sur des éléments standardisés	Nombre d'éléments
,883	,885	12

Statistiques d'échelle			
Moyenne	Variance	Ecartype	Nombre d'éléments
63,31	191,065	13,823	12

Alphas de Cronbach de la dimension AEP-Facteur 1 :

Statistiques de fiabilité		
Alpha de Cronbach	Alpha de Cronbach basé sur des éléments standardisés	Nombre d'éléments
,895	,895	3

Statistiques de total des éléments					
	Moyenne de l'échelle en cas de suppression d'un élément	Variance de l'échelle en cas de suppression d'un élément	Corrélation complète des éléments corrigés	Carré de la corrélation multiple	Alpha de Cronbach en cas de suppression de l'élément
AEP1	9,65	9,796	,792	,628	,850
AEP3	9,66	9,543	,793	,629	,850
AEP5	9,93	9,786	,792	,628	,850

Alphas de Cronbach de la dimension AEC-Facteur 4 :

Statistiques de fiabilité		
Alpha de Cronbach	Alpha de Cronbach basé sur des éléments standardisés	Nombre d'éléments
,820	,820	3

Statistiques de total des éléments					
	Moyenne de l'échelle en cas de suppression d'un élément	Variance de l'échelle en cas de suppression d'un élément	Corrélation complète des éléments corrigés	Carré de la corrélation multiple	Alpha de Cronbach en cas de suppression de l'élément
AEPa6e	10,70	11,446	,650	,441	,777
AECa3h	11,16	10,762	,736	,542	,687
AEC6	10,63	12,294	,639	,427	,787

Alphas de Cronbach de la dimension AUREV ou AEP-Facteur 2 :

Statistiques de fiabilité		
Alpha de Cronbach	Alpha de Cronbach basé sur des éléments standardisés	Nombre d'éléments
,866	,867	3

Statistiques de total des éléments					
	Moyenne de l'échelle en cas de suppression d'un élément	Variance de l'échelle en cas de suppression d'un élément	Corrélation complète des éléments corrigés	Carré de la corrélation multiple	Alpha de Cronbach en cas de suppression de l'élément
AUR4EV	11,88	7,375	,787	,619	,773
AUR5EV	11,95	7,638	,730	,540	,828
AUR9EV	11,52	8,562	,726	,537	,832

Alphas de Cronbach de la dimension AUR ou AEC Facteur 3 :

Statistiques de fiabilité		
Alpha de Cronbach	Alpha de Cronbach basé sur des éléments standardisés	Nombre d'éléments
,851	,852	3

Statistiques de total des éléments					
	Moyenne de l'échelle en cas de suppression d'un élément	Variance de l'échelle en cas de suppression d'un élément	Corrélation complète des éléments corrigés	Carré de la corrélation multiple	Alpha de Cronbach en cas de suppression de l'élément
AUR5h	10,16	12,126	,652	,426	,857
AUR8e	10,43	11,826	,748	,591	,769
AUR11e	10,19	10,726	,770	,615	,745

Valeur des alphas de Cronbach et MacDonald de l'ACP2-12 sous SPSS.

## Annexe 82c

<i>AEP1</i>	<i>Je sois capable de réussir dans cette formation</i>
<i>AEP3</i>	<i>J'obtiens de bons résultats dans cette formation</i>
<i>AEP5</i>	<i>Je sois capable de résoudre les difficultés de cette formation</i>
<i>AEC6</i>	<i>Je perde mon temps sur le plan professionnel*</i>
<i>AECa3h</i>	<i>Les activités de cette formation soient ennuyeuses pour moi*</i>
<i>AEPa6e</i>	<i>Réussir les activités de cette formation ne m'intéresse pas *</i>
<i>AUR8e</i>	<i>Je me sente plus libre dans ma carrière</i>
<i>AUR11e</i>	<i>Je puisse m'épanouir dans la vie grâce à mon travail</i>
<i>AUR5h</i>	<i>Je trouve plus facilement du travail</i>
<i>AUR4EV</i>	<i>Evoluer facilement dans ma carrière professionnelle soit important pour moi</i>
<i>AUR5EV</i>	<i>Trouver facilement du travail soit une priorité pour moi</i>
<i>AUR9EV</i>	<i>Me sentir compétent dans mon travail soit important pour moi</i>

Structure de l'EMAR issue de l'ACP2-12 basée sur les occurrences des items révélés par les analyses exploratoires menées sous JASP et SPSS.

## Annexe 83

Statistiques descriptives				
BacFilière		OSPChoix		
<b>Frequency Tables</b>				
Fréquences pour BacFilière				
BacFilière	Fréquence	Pourcentage	Pourcentage valide	Pourcentage Cumulé
1Pro	233	100.000	100.000	100.000
Manquant	0	0.000		
Total	233	100.000		
Fréquences pour OSPChoix				
OSPChoix	Fréquence	Pourcentage	Pourcentage valide	Pourcentage Cumulé
1Etu	179	76.824	76.824	76.824
4Inser	54	23.176	23.176	100.000
Manquant	0	0.000		
Total	233	100.000		

Paramètres de description de la population de l'échantillon-cible de l'étude visé par les AFC intégratives des AFE-ACP.

# Annexe 84

Other fit measures	
Metric	Value
Root mean square error of approximation (RMSEA)	0.040
RMSEA 90% CI lower bound	0.006
RMSEA 90% CI upper bound	0.062
RMSEA p-value	0.752
Standardized root mean square residual (SRMR)	0.030
Hoelter's critical N ( $\alpha = .05$ )	232.023
Hoelter's critical N ( $\alpha = .01$ )	262.197
Goodness of fit index (GFI)	0.991
McDonald fit index (MFI)	0.963
Expected cross validation index (ECVI)	0.643

R-Squared	
	R <sup>2</sup>
AEP3	0.602
AEP7	0.646
AEPa1h	0.762
AEPa6e	0.553
AECa3h	0.761
AEC6	0.563
AUR2h	0.679
AUR4h	0.878
AUR5h	0.588
AUR4EV	0.757
AUR5EV	0.681
AUR11EV	0.646

Model fit			
Chi-square test			
Model	X <sup>2</sup>	df	p
Baseline model	1673.250	66	
Factor model	65.728	48	0.045

Additional fit measures	
Fit indices	
Index	Value
Comparative Fit Index (CFI)	0.989
Tucker-Lewis Index (TLI)	0.985
Bentler-Bonett Non-normed Fit Index (NNFI)	0.985
Bentler-Bonett Normed Fit Index (NFI)	0.961
Parsimony Normed Fit Index (PNFI)	0.699
Bollen's Relative Fit Index (RFI)	0.946
Bollen's Incremental Fit Index (IFI)	0.989
Relative Noncentrality Index (RNI)	0.989

Information criteria	
	Value
Log-likelihood	-4806.159
Number of free parameters	42.000
Akaike (AIC)	9696.317
Bayesian (BIC)	9841.261
Sample-size adjusted Bayesian (SSABIC)	9708.142

Factor loadings								
Factor	Indicator	Symbol	Estimate	Std. Error	z-value	p	95% Confidence Interval	
							Lower	Upper
AEP	AEP3	A11	1.321	0.098	13.449	< .001	1.129	1.514
	AEP7	A12	1.375	0.097	14.148	< .001	1.184	1.565
	AEPa1h	A13	1.614	0.101	15.965	< .001	1.416	1.812
AEC	AEPa6e	A21	1.472	0.120	12.244	< .001	1.236	1.707
	AECa3h	A22	1.706	0.114	14.935	< .001	1.482	1.930
	AEC6	A23	1.427	0.115	12.380	< .001	1.201	1.653
AURC	AUR2h	A31	1.628	0.109	14.955	< .001	1.414	1.841
	AUR4h	A32	1.675	0.092	18.272	< .001	1.495	1.855
	AUR5h	A33	1.495	0.111	13.479	< .001	1.278	1.713
AURP	AUR4EV	A41	1.437	0.091	15.827	< .001	1.259	1.615
	AUR5EV	A42	1.376	0.094	14.653	< .001	1.192	1.560
	AUR11EV	A43	1.234	0.087	14.129	< .001	1.063	1.405

Factor variances						
Factor	Estimate	Std. Error	z-value	p	95% Confidence Interval	
					Lower	Upper
AEP	1.000	0.000			1.000	1.000
AEC	1.000	0.000			1.000	1.000
AURC	1.000	0.000			1.000	1.000
AURP	1.000	0.000			1.000	1.000

Factor Covariances								
			Estimate	Std. Error	z-value	p	95% Confidence Interval	
							Lower	Upper
AEP	↔	AEC	0.398	0.066	6.015	< .001	0.268	0.528
AEP	↔	AURC	0.755	0.037	20.179	< .001	0.682	0.828
AEP	↔	AURP	0.578	0.054	10.769	< .001	0.473	0.684
AEC	↔	AURC	0.417	0.063	6.598	< .001	0.293	0.541
AEC	↔	AURP	0.167	0.074	2.252	0.024	0.022	0.312
AURC	↔	AURP	0.616	0.049	12.607	< .001	0.520	0.712

Residual variances						
Indicator	Estimate	Std. Error	z-value	p	95% Confidence Interval	
					Lower	Upper
AEP3	1.155	0.134	8.587	< .001	0.891	1.418
AEP7	1.034	0.128	8.087	< .001	0.783	1.284
AEPa1h	0.812	0.133	6.121	< .001	0.552	1.072
AEPa6e	1.748	0.215	8.140	< .001	1.327	2.169
AECa3h	0.915	0.202	4.539	< .001	0.520	1.311
AEC6	1.578	0.197	8.005	< .001	1.191	1.964
AUR2h	1.252	0.148	8.482	< .001	0.963	1.541
AUR4h	0.389	0.096	4.034	< .001	0.200	0.578
AUR5h	1.565	0.168	9.341	< .001	1.237	1.894
AUR4EV	0.662	0.109	6.102	< .001	0.450	0.875
AUR5EV	0.889	0.118	7.533	< .001	0.657	1.120
AUR11EV	0.833	0.104	8.037	< .001	0.630	1.037

Intercepts						
Indicator	Estimate	Std. Error	z-value	p	95% Confidence Interval	
					Lower	Upper
AEP3	4.884	0.112	43.773	< .001	4.665	5.103
AEP7	4.940	0.112	44.101	< .001	4.720	5.159
AEPa1h	5.000	0.121	41.292	< .001	4.763	5.237
AEPa6e	5.532	0.130	42.583	< .001	5.278	5.766
AECa3h	5.043	0.128	39.351	< .001	4.792	5.294
AEC6	5.519	0.125	44.314	< .001	5.275	5.763
AUR2h	5.133	0.129	39.672	< .001	4.879	5.387
AUR4h	5.494	0.117	46.920	< .001	5.264	5.723
AUR5h	5.137	0.128	40.223	< .001	4.887	5.388
AUR4EV	5.768	0.108	53.315	< .001	5.556	5.980
AUR5EV	5.661	0.109	51.807	< .001	5.447	5.875
AUR11EV	6.090	0.101	60.556	< .001	5.893	6.287

Residual covariance matrix

AEP3	AEP7	AEPa1h	AEPa6e	AECa3h	AEC6	AUR2h	AUR4h	AUR5h	AUR4EV	AUR5EV	AUR11EV
< .001											
< .001	< .001										
0.026	< .001	< .001									
0.047	< .001	0.158	< .001								
< .001	< .001	0.059	< .001	< .001							
< .001	< .001	0.066	0.014	0.019	< .001						
0.113	0.130	0.378	0.356	0.240	< .001	< .001					
< .001	0.034	< .001	0.161	< .001	< .001	< .001	< .001				
< .001	< .001	< .001	0.138	< .001	< .001	< .001	0.076	< .001			
0.003	0.092	< .001	0.178	0.013	0.070	0.114	0.018	< .001	< .001		
0.016	0.104	< .001	0.079	< .001	< .001	< .001	< .001	0.037	0.017	< .001	
0.011	0.144	0.015	0.121	< .001	< .001	0.120	0.030	< .001	< .001	0.002	< .001

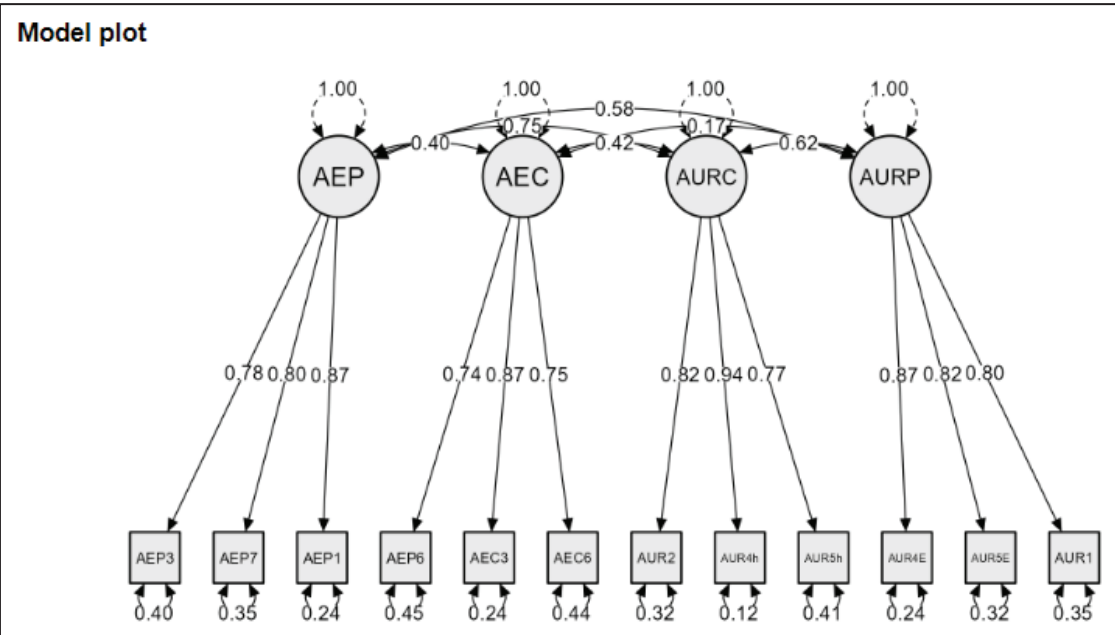

Structure de l'AFC1-12 la plus aboutie et intégrative des AFE1-12 établies sous JASP et sous SPSS.

# Annexe 85

Chi-square test			
Model	X <sup>2</sup>	df	p
Baseline model	2057.087	66	
Factor model	51.106	48	0.353

**Additional fit measures**

Fit indices	
Index	Value
Comparative Fit Index (CFI)	0.998
Tucker-Lewis Index (TLI)	0.998
Bentler-Bonett Non-normed Fit Index (NNFI)	0.998
Bentler-Bonett Normed Fit Index (NFI)	0.975
Parsimony Normed Fit Index (PNFI)	0.709
Bollen's Relative Fit Index (RFI)	0.966
Bollen's Incremental Fit Index (IFI)	0.998
Relative Noncentrality Index (RNI)	0.998

Information criteria	
	Value
Log-likelihood	-4555.742
Number of free parameters	42.000
Akaike (AIC)	9195.484
Bayesian (BIC)	9340.428
Sample-size adjusted Bayesian (SSABIC)	9207.309

R-Squared	
	R <sup>2</sup>
AEP3	0.758
AEP5	0.729
AEP1	0.714
AEPa6e	0.548
AECa3h	0.774
AEC6	0.554
AUR8e	0.851
AUR10e	0.840
AUR6eh	0.838
AUR4EV	0.640
AUR9EV	0.920
AUR8EV	0.778

Other fit measures	
Metric	Value
Root mean square error of approximation (RMSEA)	0.017
RMSEA 90% CI lower bound	0.000
RMSEA 90% CI upper bound	0.047
RMSEA p-value	0.970
Standardized root mean square residual (SRMR)	0.030
Hoelter's critical N (α = .05)	298.126
Hoelter's critical N (α = .01)	336.933
Goodness of fit index (GFI)	0.993
McDonald fit index (MFI)	0.993
Expected cross validation index (ECVI)	0.580

Factor loadings								
Factor	Indicator	Symbol	Estimate	Std. Error	z-value	p	95% Confidence Interval	
							Lower	Upper
AEP	AEP3	λ11	1.483	0.092	16.078	<.001	1.302	1.664
	AEP5	λ12	1.472	0.094	15.618	<.001	1.287	1.656
	AEP1	λ13	1.402	0.091	15.373	<.001	1.223	1.580
AEC	AEPa6e	λ21	1.465	0.120	12.169	<.001	1.229	1.701
	AECa3h	λ22	1.721	0.114	15.080	<.001	1.497	1.944
	AEC6	λ23	1.416	0.116	12.262	<.001	1.189	1.642
AURC	AUR8e	λ31	1.755	0.096	18.275	<.001	1.567	1.943
	AUR10e	λ32	1.735	0.096	18.078	<.001	1.547	1.923
	AUR6eh	λ33	1.816	0.101	18.039	<.001	1.618	2.013
AURP	AUR4EV	λ41	1.321	0.091	14.449	<.001	1.142	1.500
	AUR9EV	λ42	1.405	0.073	19.178	<.001	1.261	1.548
	AUR8EV	λ43	1.319	0.079	16.717	<.001	1.164	1.473

Factor variances						
Factor	Estimate	Std. Error	z-value	p	95% Confidence Interval	
					Lower	Upper
AEP	1.000	0.000			1.000	1.000
AEC	1.000	0.000			1.000	1.000
AURC	1.000	0.000			1.000	1.000
AURP	1.000	0.000			1.000	1.000

  

Factor Covariances							
		Estimate	Std. Error	z-value	p	95% Confidence Interval	
						Lower	Upper
AEP	↔ AEC	0.302	0.069	4.365	<.001	0.166	0.438
AEP	↔ AURC	0.571	0.050	11.352	<.001	0.472	0.669
AEP	↔ AURP	0.479	0.057	8.481	<.001	0.369	0.590
AEC	↔ AURC	0.433	0.061	7.102	<.001	0.314	0.553
AEC	↔ AURP	0.193	0.071	2.730	0.006	0.054	0.331
AURC	↔ AURP	0.502	0.053	9.440	<.001	0.398	0.606

Residual variances							
Indicator	Estimate	Std. Error	z-value	p	95% Confidence Interval		
					Lower	Upper	
AEP3	0.702	0.105	6.682	<.001	0.496	0.908	
AEP5	0.804	0.111	7.254	<.001	0.587	1.022	
AEP1	0.788	0.105	7.530	<.001	0.583	0.993	
AEPa6e	1.768	0.216	8.195	<.001	1.345	2.191	
AECa3h	0.865	0.203	4.253	<.001	0.467	1.264	
AEC6	1.611	0.198	8.115	<.001	1.222	2.000	
AUR8e	0.538	0.079	6.828	<.001	0.384	0.693	
AUR10e	0.572	0.080	7.147	<.001	0.415	0.728	
AUR6eh	0.636	0.088	7.206	<.001	0.463	0.809	
AUR4EV	0.983	0.105	9.357	<.001	0.777	1.189	
AUR9EV	0.171	0.058	2.947	0.003	0.057	0.285	
AUR8EV	0.497	0.068	7.312	<.001	0.364	0.630	

Intercepts							
Indicator	Estimate	Std. Error	z-value	p	95% Confidence Interval		
					Lower	Upper	
AEP3	4.884	0.112	43.773	<.001	4.665	5.103	
AEP5	4.597	0.113	40.711	<.001	4.375	4.818	
AEP1	4.876	0.109	44.856	<.001	4.663	5.089	
AEPa6e	5.532	0.130	42.683	<.001	5.278	5.786	
AECa3h	5.043	0.128	39.351	<.001	4.792	5.294	
AEC6	5.519	0.125	44.314	<.001	5.275	5.763	
AUR8e	4.940	0.125	39.639	<.001	4.696	5.184	
AUR10e	5.258	0.124	42.404	<.001	5.015	5.501	
AUR6eh	5.129	0.130	39.481	<.001	4.874	5.383	
AUR4EV	5.768	0.108	53.315	<.001	5.556	5.980	
AUR9EV	6.150	0.096	64.102	<.001	5.962	6.338	
AUR8EV	6.004	0.098	61.292	<.001	5.812	6.196	

Residual covariance matrix											
AEP3	AEP5	AEP1	AEPa6e	AECa3h	AEC6	AUR8e	AUR10e	AUR6eh	AUR4EV	AUR9EV	AUR8EV
<.001											
<.001	<.001										
<.001	<.001	<.001									
0.165	<.001	<.001	<.001								
0.101	0.081	<.001	<.001	<.001							
0.023	<.001	<.001	<.001	0.040	0.018	<.001					
<.001	<.001	<.001	0.133	<.001	<.001	<.001					
0.115	0.131	0.052	0.148	<.001	<.001	<.001	<.001				
<.001	<.001	<.001	0.209	0.182	<.001	0.019	<.001	<.001			
0.163	<.001	0.118	0.158	<.001	0.052	0.184	0.331	0.144	<.001		
0.049	<.001	<.001	0.150	<.001	0.058	<.001	0.052	<.001	<.001	<.001	
0.007	<.001	0.033	0.265	<.001	<.001	<.001	0.040	<.001	<.001	0.005	<.001

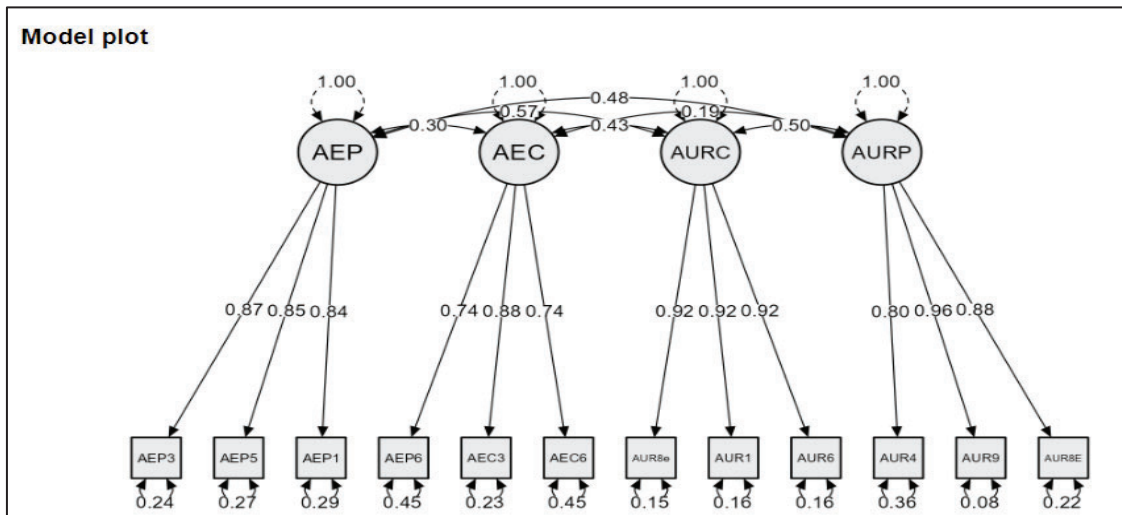

Structure de l'AFC2-12 la plus aboutie et intégrative des ACP1-12 établies sous JASP et sous SPSS.



# Annexe 86

Residual variances						
Indicator	Estimate	Std. Error	z-value	p	95% Confidence Interval	
					Lower	Upper
AEP1	0.787	0.105	7.523	< .001	0.582	0.992
AEP3	0.694	0.105	6.621	< .001	0.489	0.899
AEP5	0.814	0.111	7.314	< .001	0.596	1.033
AEPa6e	1.744	0.215	8.101	< .001	1.322	2.166
AECa3h	0.913	0.203	4.489	< .001	0.514	1.312
AEC6	1.585	0.198	8.006	< .001	1.197	1.973
AUR5h	1.601	0.170	9.406	< .001	1.267	1.934
AUR8e	0.698	0.115	6.059	< .001	0.472	0.923
AUR11e	0.665	0.119	5.598	< .001	0.432	0.898
AUR4EV	0.560	0.097	5.752	< .001	0.369	0.751
AUR9EV	0.573	0.081	7.099	< .001	0.415	0.731
AUR5EV	0.958	0.115	8.339	< .001	0.733	1.184

Intercepts						
Indicator	Estimate	Std. Error	z-value	p	95% Confidence Interval	
					Lower	Upper
AEP1	4.876	0.109	44.856	< .001	4.663	5.089
AEP3	4.884	0.112	43.773	< .001	4.665	5.103
AEP5	4.597	0.113	40.711	< .001	4.375	4.818
AEPa6e	5.532	0.130	42.683	< .001	5.278	5.786
AECa3h	5.043	0.128	39.351	< .001	4.792	5.294
AEC6	5.519	0.125	44.314	< .001	5.275	5.763
AUR5h	5.137	0.128	40.223	< .001	4.887	5.388
AUR8e	4.940	0.125	39.639	< .001	4.696	5.184
AUR11e	5.236	0.128	41.033	< .001	4.986	5.486
AUR4EV	5.768	0.108	53.315	< .001	5.556	5.980
AUR9EV	6.150	0.096	64.102	< .001	5.952	6.338
AUR5EV	5.661	0.109	51.807	< .001	5.447	5.875

Information criteria	
	Value
Log-likelihood	-4735.555
Number of free parameters	42.000
Akaike (AIC)	9555.109
Bayesian (BIC)	9700.053
Sample-size adjusted Bayesian (SSABIC)	9566.933

Other fit measures	
Metric	Value
Root mean square error of approximation (RMSEA)	0.000
RMSEA 90% CI lower bound	0.000
RMSEA 90% CI upper bound	0.026
RMSEA p-value	0.999
Standardized root mean square residual (SRMR)	0.025
Hoelter's critical N (α = .05)	397.184
Hoelter's critical N (α = .01)	448.929
Goodness of fit index (GFI)	0.995
McDonald fit index (MFI)	1.021
Expected cross validation index (ECVI)	0.525

Model fit			
Chi-square test			
Model	X <sup>2</sup>	df	p
Baseline model	1741.110	66	
Factor model	38.328	48	0.840

Additional fit measures	
Fit indices	Value
Comparative Fit Index (CFI)	1.000
Tucker-Lewis Index (TLI)	1.008
Bentler-Bonett Non-normed Fit Index (NNFI)	1.008
Bentler-Bonett Normed Fit Index (NFI)	0.978
Parsimony Normed Fit Index (PNFI)	0.711
Bollen's Relative Fit Index (RFI)	0.970
Bollen's Incremental Fit Index (IFI)	1.006
Relative Noncentrality Index (RNI)	1.006

Information criteria	
	Value
Log-likelihood	-4735.555
Number of free parameters	42.000
Akaike (AIC)	9555.109
Bayesian (BIC)	9700.053
Sample-size adjusted Bayesian (SSABIC)	9566.933

R-Squared	
	R <sup>2</sup>
AEP1	0.714
AEP3	0.761
AEP5	0.726
AEPa6e	0.554
AECa3h	0.761
AEC6	0.562
AUR5h	0.579
AUR8e	0.807
AUR11e	0.825
AUR4EV	0.795
AUR9EV	0.733
AUR5EV	0.656

Factor loadings								
Factor	Indicator	Symbol	Estimate	Std. Error	z-value	p	95% Confidence Interval	
							Lower	Upper
AEP	AEP1	λ11	1.402	0.091	15.378	< .001	1.223	1.581
	AEP3	λ12	1.486	0.092	16.122	< .001	1.305	1.666
	AEP5	λ13	1.468	0.094	15.565	< .001	1.283	1.653
AEC	AEPa6e	λ21	1.473	0.120	12.246	< .001	1.237	1.709
	AECa3h	λ22	1.707	0.114	14.909	< .001	1.482	1.931
	AEC6	λ23	1.425	0.115	12.341	< .001	1.198	1.651
AUR	AUR5h	λ31	1.483	0.111	13.329	< .001	1.265	1.701
	AUR8e	λ32	1.709	0.100	17.057	< .001	1.513	1.905
	AUR11e	λ33	1.769	0.102	17.349	< .001	1.569	1.969
AURP	AUR4EV	λ41	1.472	0.089	16.626	< .001	1.299	1.646
	AUR9EV	λ42	1.254	0.080	15.648	< .001	1.097	1.411
	AUR5EV	λ43	1.350	0.094	14.432	< .001	1.167	1.534

Factor variances						
Factor	Estimate	Std. Error	z-value	p	95% Confidence Interval	
					Lower	Upper
AEP	1.000	0.000	1.000		1.000	1.000
AEC	1.000	0.000	1.000		1.000	1.000
AURC	1.000	0.000	1.000		1.000	1.000
AURP	1.000	0.000	1.000		1.000	1.000

Factor Covariances								
		Estimate	Std. Error	z-value	p	95% Confidence Interval		
						Lower	Upper	
AEP	↔	AEC	0.302	0.069	4.365	< .001	0.167	0.438
AEP	↔	AURC	0.588	0.050	11.688	< .001	0.489	0.686
AEP	↔	AURP	0.495	0.057	8.613	< .001	0.382	0.607
AEC	↔	AURC	0.422	0.063	6.690	< .001	0.298	0.545
AEC	↔	AURP	0.190	0.073	2.614	0.009	0.048	0.333
AURC	↔	AURP	0.575	0.051	11.233	< .001	0.475	0.675

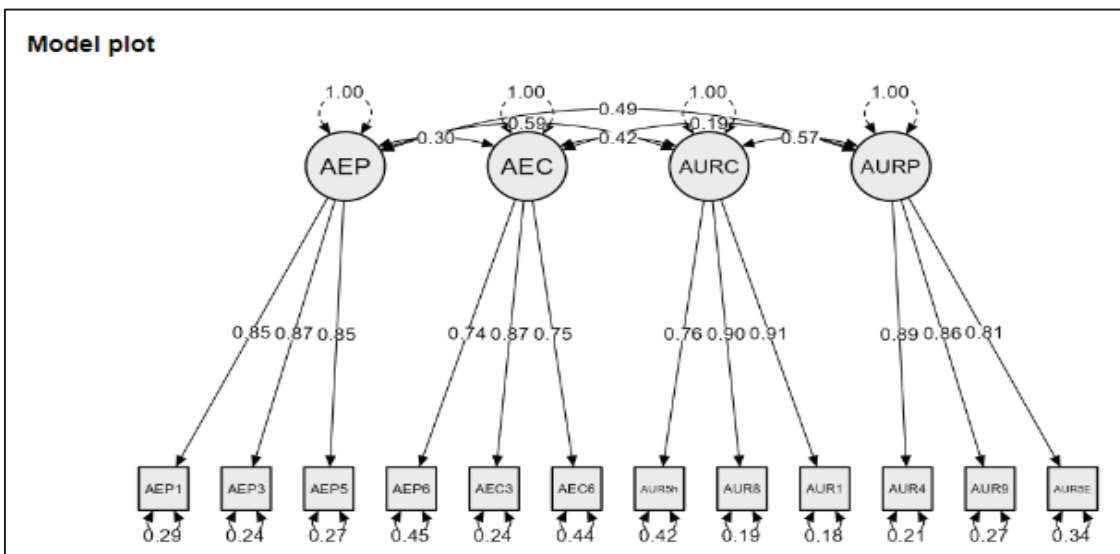

Structure de l’AFC3-12 la plus aboutie et intégrative de la sélection d’items opérée à partir des résultats des analyses exploratoires menées en amont.

# Annexe 87

Model fit			
Chi-square test			
Model	X <sup>2</sup>	df	p
Baseline model	1699.696	66	
Factor model	28.289	48	0.990
Additional fit measures			
Fit indices			
Index	Value		
Comparative Fit Index (CFI)	1.000		
Tucker-Lewis Index (TLI)	1.017		
Bentler-Bonett Non-normed Fit Index (NNFI)	1.017		
Bentler-Bonett Normed Fit Index (NFI)	0.983		
Parsimony Normed Fit Index (PNFI)	0.715		
Bollen's Relative Fit Index (RFI)	0.977		
Bollen's Incremental Fit Index (IFI)	1.012		
Relative Noncentrality Index (RNI)	1.012		
Information criteria			
	Value		
Log-likelihood	-4753.250		
Number of free parameters	42.000		
Akaike (AIC)	9590.500		
Bayesian (BIC)	9735.443		
Sample-size adjusted Bayesian (SSABIC)	9602.324		
Other fit measures			
Metric	Value		
Root mean square error of approximation (RMSEA)	0.000		
RMSEA 90% CI lower bound	0.000		
RMSEA 90% CI upper bound	0.000		
RMSEA p-value	1.000		
Standardized root mean square residual (SRMR)	0.023		
Hoelter's critical N (α = .05)	537.772		
Hoelter's critical N (α = .01)	607.879		
Goodness of fit index (GFI)	0.996		
McDonald fit index (MFI)	1.043		
Expected cross validation index (ECVI)	0.482		
R-Squared			
	R <sup>2</sup>		
AEP5	0.731		
AEP1	0.712		
AEP3	0.757		
AEPa6e	0.553		
AECa3h	0.763		
AEC6	0.562		
AUR5h	0.671		
AUR9e	0.737		
AUR10e	0.845		
AUR5EV	0.693		
AUR11EV	0.637		
AUR4EV	0.755		

Parameter estimates								
Factor loadings								
Factor	Indicator	Symbol	Estimate	Std. Error	z-value	p	95% Confidence Interval	
							Lower	Upper
AEP	AEP5	λ11	1.474	0.094	15.657	< .001	1.289	1.658
	AEP1	λ12	1.400	0.091	15.356	< .001	1.222	1.579
	AEP3	λ13	1.482	0.092	16.073	< .001	1.301	1.663
AEC	AEPa6e	λ21	1.471	0.120	12.218	< .001	1.235	1.707
	AECa3h	λ22	1.708	0.115	14.907	< .001	1.484	1.933
	AEC6	λ23	1.425	0.115	12.340	< .001	1.199	1.652
AURC	AUR5h	λ31	1.597	0.108	14.841	< .001	1.386	1.808
	AUR9e	λ32	1.617	0.102	15.933	< .001	1.418	1.816
	AUR10e	λ33	1.740	0.098	17.758	< .001	1.548	1.932
AURP	AUR5EV	λ41	1.388	0.094	14.806	< .001	1.204	1.572
	AUR11EV	λ42	1.225	0.088	13.956	< .001	1.053	1.397
	AUR4EV	λ43	1.435	0.091	15.754	< .001	1.257	1.614
Factor variances								
Factor	Estimate	Std. Error	z-value	p	95% Confidence Interval			
					Lower	Upper		
AEP	1.000	0.000			1.000	1.000		
AEC	1.000	0.000			1.000	1.000		
AURC	1.000	0.000			1.000	1.000		
AURP	1.000	0.000			1.000	1.000		

Factor Covariances								
			Estimate	Std. Error	z-value	p	95% Confidence Interval	
							Lower	Upper
AEP	↔	AEC	0.302	0.069	4.362	< .001	0.166	0.438
AEP	↔	AURC	0.613	0.048	12.658	< .001	0.518	0.707
AEP	↔	AURP	0.480	0.059	8.098	< .001	0.364	0.596
AEC	↔	AURC	0.407	0.064	6.374	< .001	0.282	0.532
AEC	↔	AURP	0.166	0.074	2.248	0.025	0.021	0.312
AURC	↔	AURP	0.586	0.051	11.461	< .001	0.486	0.686

Residual variances						
Indicator	Estimate	Std. Error	z-value	p	95% Confidence Interval	
					Lower	Upper
AEP5	0.798	0.110	7.231	< .001	0.582	1.015
AEP1	0.792	0.105	7.567	< .001	0.587	0.997
AEP3	0.704	0.105	6.714	< .001	0.499	0.910
AEPa6e	1.750	0.216	8.111	< .001	1.327	2.173
AECa3h	0.908	0.204	4.445	< .001	0.508	1.309
AEC6	1.583	0.198	7.988	< .001	1.195	1.972
AUR5h	1.251	0.145	8.654	< .001	0.968	1.535
AUR9e	0.933	0.121	7.713	< .001	0.696	1.170
AUR10e	0.554	0.107	5.170	< .001	0.344	0.763
AUR5EV	0.855	0.118	7.266	< .001	0.625	1.086
AUR11EV	0.857	0.106	8.118	< .001	0.650	1.063
AUR4EV	0.668	0.110	6.058	< .001	0.452	0.884

Intercepts						
Indicator	Estimate	Std. Error	z-value	p	95% Confidence Interval	
					Lower	Upper
AEP5	4.597	0.113	40.711	< .001	4.375	4.818
AEP1	4.876	0.109	44.856	< .001	4.663	5.089
AEP3	4.884	0.112	43.773	< .001	4.665	5.103
AEPa6e	5.532	0.130	42.683	< .001	5.278	5.786
AECa3h	5.043	0.128	39.351	< .001	4.792	5.294
AEC6	5.519	0.125	44.314	< .001	5.275	5.763
AUR5h	5.137	0.128	40.223	< .001	4.887	5.388
AUR9e	5.300	0.123	42.946	< .001	5.059	5.542
AUR10e	5.258	0.124	42.404	< .001	5.015	5.501
AUR5EV	5.661	0.109	51.807	< .001	5.447	5.875
AUR11EV	6.090	0.101	60.556	< .001	5.893	6.287
AUR4EV	5.768	0.108	53.315	< .001	5.556	5.980

Residual covariance matrix											
AEP5	AEP1	AEP3	AEPa6e	AECa3h	AEC6	AUR5h	AUR9e	AUR10e	AUR5EV	AUR11EV	AUR4EV
< .001											
0.019	< .001										
< .001	< .001	< .001									
< .001	< .001	0.162	< .001								
0.085	< .001	0.107	< .001	< .001							
< .001	< .001	0.018	0.018	0.020	< .001						
< .001	< .001	< .001	0.101	< .001	< .001	< .001					
0.082	0.002	0.052	0.203	0.031	< .001	< .001	< .001				
0.018	< .001	0.004	0.208	0.046	< .001	0.023	< .001	< .001			
< .001	< .001	0.081	0.077	< .001	< .001	0.005	0.035	< .001	< .001		
< .001	< .001	0.084	0.124	< .001	< .001	< .001	0.048	0.002	< .001	< .001	
< .001	0.042	0.082	0.180	0.014	0.072	< .001	0.069	0.016	0.002	< .001	< .001

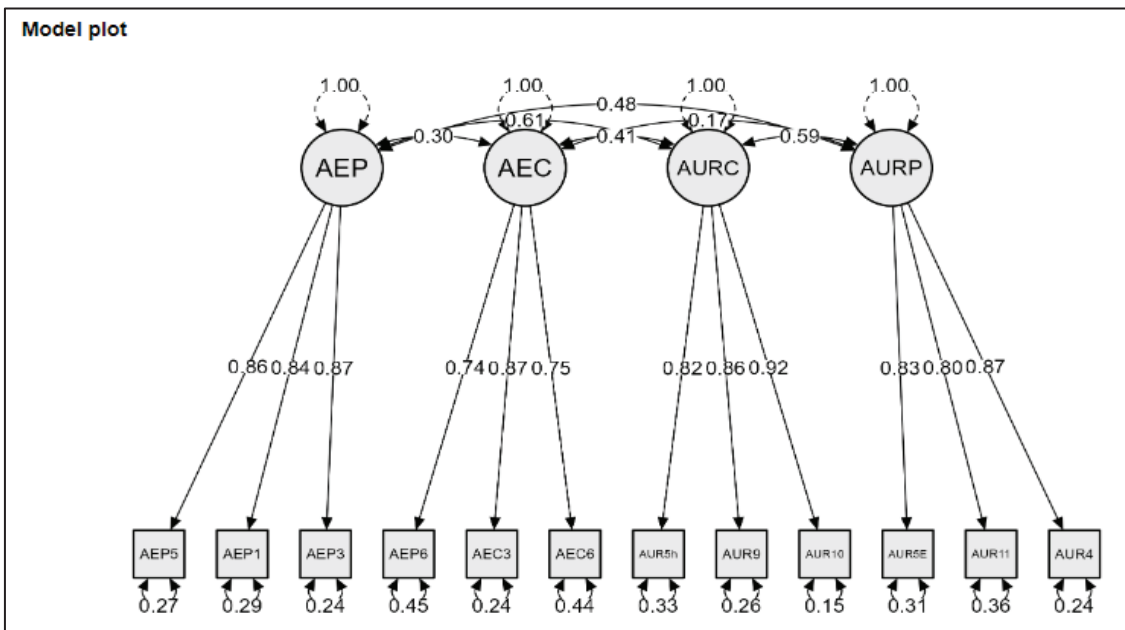

Structure de l'AFC4-12 la plus aboutie et intégrative de l'ACP2-12.

## Annexe 88a

Valeur du  $X^2$  du modèle selon l'AFC1-12 et ÉMAR rédigée correspondante :

Chi-square test			
Model	$X^2$	df	p
Baseline model	1673.250	66	
Factor model	65.728	48	0.045

- AEP3 Je sois capable d'obtenir de bons résultats dans cette formation*  
*AEP7 Je puisse m'adapter aux contraintes de cette formation*  
*AEPa1h Réussir les activités de cette formation soit une source de plaisir pour moi*  
*AEPa6e Réussir les activités de cette formation ne m'intéresse pas \**  
*AEC6 Je perde mon temps sur le plan professionnel \**  
*AECa3h Les activités de cette formation soient ennuyeuses pour moi \**  
*AUR2h Je me sente plus heureux*  
*AUR4h J'évolue plus facilement dans ma carrière professionnelle*  
*AUR5h Je trouve plus facilement du travail*  
*AUR4EV Évoluer facilement dans ma carrière professionnelle soit important pour moi*  
*AUR5EV Trouver facilement du travail soit une priorité pour moi*  
*AUR11EV S'épanouir dans la vie grâce à mon métier soit important pour moi*

Valeur du  $X^2$  du modèle selon l'AFC2-12 et ÉMAR rédigée correspondante :

Chi-square test			
Model	$X^2$	df	p
Baseline model	2057.087	66	
Factor model	51.106	48	0.353

- AEP1 Je sois capable de réussir dans cette formation*  
*AEP3 J'obtiens de bons résultats dans cette formation*  
*AEP5 Je sois capable de résoudre les difficultés de cette formation*  
*AEPa6e Réussir les activités de cette formation ne m'intéresse pas \**  
*AECa3h Les activités de cette formation soient ennuyeuses pour moi \**  
*AEC6 Je perde mon temps sur le plan professionnel \**  
*AUR8e Je me sente plus libre dans ma carrière*  
*AUR6eh Je puisse occuper le poste qui me plait*  
*AUR10e Je puisse m'épanouir professionnellement*  
*AUR4EV Évoluer facilement dans ma carrière professionnelle soit important pour moi*  
*AUR8EV Me sentir libre dans mon travail soit important pour moi*  
*AUR9EV Me sentir compétent dans mon travail soit important pour moi*

Valeur du  $X^2$  du modèle selon l'AFC3-12 et ÉMAR rédigée correspondante :

Chi-square test			
Model	$X^2$	df	p
Baseline model	1741.110	66	
Factor model	38.328	48	0.840

<i>AEP1</i>	<i>Je sois capable de réussir dans cette formation</i>
<i>AEP3</i>	<i>J'obtiens de bons résultats dans cette formation</i>
<i>AEP5</i>	<i>Je sois capable de résoudre les difficultés de cette formation</i>
<i>AEPa6e</i>	<i>Réussir les activités de cette formation ne m'intéresse pas *</i>
<i>AECa3h</i>	<i>Les activités de cette formation soient ennuyeuses pour moi *</i>
<i>AEC6</i>	<i>Je perde mon temps sur le plan professionnel *</i>
<i>AUR8e</i>	<i>Je me sente plus libre dans ma carrière</i>
<i>AUR5h</i>	<i>Je trouve plus facilement du travail</i>
<i>AUR11e</i>	<i>Je puisse m'épanouir dans la vie grâce à mon travail</i>
<i>AUR4EV</i>	<i>Évoluer facilement dans ma carrière professionnelle soit important pour moi</i>
<i>AUR9EV</i>	<i>Me sentir compétent dans mon travail soit important pour moi</i>
<i>AUR5EV</i>	<i>Trouver facilement du travail soit une priorité pour moi</i>

Valeur du  $X^2$  du modèle selon l'AFC3-12 et ÉMAR rédigée correspondante :

Chi-square test			
Model	$X^2$	df	p
Baseline model	1699.696	66	
Factor model	28.289	48	0.990

ÉMAR rédigée correspondante :

<i>AEP1</i>	<i>Je sois capable de réussir dans cette formation</i>
<i>AEP3</i>	<i>J'obtiens de bons résultats dans cette formation</i>
<i>AEP5</i>	<i>Je sois capable de résoudre les difficultés de cette formation</i>
<i>AEPa6e</i>	<i>Réussir les activités de cette formation ne m'intéresse pas *</i>
<i>AECa3h</i>	<i>Les activités de cette formation soient ennuyeuses pour moi *</i>
<i>AEC6</i>	<i>Je perde mon temps sur le plan professionnel *</i>
<i>AUR5h</i>	<i>Je trouve plus facilement du travail</i>
<i>AUR10e</i>	<i>Je puisse m'épanouir professionnellement</i>
<i>AUR9e</i>	<i>Je me sente plus compétent professionnellement</i>
<i>AUR4EV</i>	<i>Évoluer facilement dans ma carrière professionnelle soit important pour moi</i>
<i>AUR11EV</i>	<i>S'épanouir dans la vie grâce à mon métier soit important pour moi</i>
<i>AUR5EV</i>	<i>Trouver facilement du travail soit une priorité pour moi</i>

Rappel des scores des «  $X^2$  », « df » et « p-value » obtenus pour les modèles d'AFC élaborés et de leurs échelles rédigées correspondantes.

## Annexe 88b

$$X^2 (\text{AFC1}) = X^2 (\text{AFC2}) = 65.728 - 51.106 = 14.622$$

$$X^2 (\text{AFC2}) - X^2 (\text{AFC3}) = 51.106 - 38.328 = 12.778$$

$$X^2 (\text{AFC3}) - X^2 (\text{AFC4}) = 38.328 - 28.289 = 10.039$$

$$14.622 + 12.778 + 10.039 = 37.439$$

Valeur des gains de  $X^2$  entre les modèles révélés, et au total.

## Annexe 88c

---

Dimension d'AEP :

*AEP1 Je sois capable de réussir dans cette formation*

*AEP3 J'obtiens de bons résultats dans cette formation*

*AEP5 Je sois capable de résoudre les difficultés de cette formation*

Dimension d'AEC :

*AEPa6e Réussir les activités de cette formation ne m'intéresse pas \**

*AECa3h Les activités de cette formation soient ennuyeuses pour moi \**

*AEC6 Je perde mon temps sur le plan professionnel \**

Dimension d'AUC :

*AUR5h Je trouve plus facilement du travail*

*AUR10e Je puisse m'épanouir professionnellement*

*AUR9e Je me sente plus compétent professionnellement*

Dimension d'AUP :

*AUR4E Évoluer facilement dans ma carrière professionnelle soit important pour moi*

*AUR5EV Trouver facilement du travail soit une priorité pour moi*

*AUR11EV S'épanouir dans la vie grâce à mon métier soit important pour moi*

---

Items retenus pour les dimensions identifiées de l'EMAR par l'AFC4-12.

## Annexe 88d

---

AEP

*AEP1 Je sois capable de réussir dans cette formation*

*AEP3 J'obtiens de bons résultats dans cette formation*

*AEP5 Je sois capable de résoudre les difficultés de cette formation*

AEC

*AEPa6e Réussir les activités de cette formation ne m'intéresse pas \**

*AECa3h Les activités de cette formation soient ennuyeuses pour moi \**

*AEC6 Je perde mon temps sur le plan professionnel \**

AUP

*AUR4EV Évoluer facilement dans ma carrière professionnelle soit important pour moi*

*AUR5EV Trouver facilement du travail soit une priorité pour moi*

*AUR9EV Me sentir compétent dans mon travail soit important pour moi*

AUC

*AUR5h Je trouve plus facilement du travail*

*AUR8e Je me sente plus libre dans ma carrière*

*AUR11e Je puisse m'épanouir dans la vie grâce à mon travail*

---

ÉMAR-12 de dimension autodéterminée (ou égocentrée) et ses items retenus pour chacune de ses dimensions identifiées par l'AFC3-12.

## Annexe 88e

---

AE, ou Attentes d'Effacité de dimension ego-centrée :

AEP, ou Attentes d'Effacité Personnelle d'attribut cognitif du jugement épistémique :

*AEP1 Je sois capable de réussir dans cette formation*

*AEP3 J'obtiens de bons résultats dans cette formation*

*AEP5 Je sois capable de résoudre les difficultés de cette formation*

AEC, ou Attentes d'efficacité du comportement, d'attributs à la fois cognitif du jugement épistémique et affectif du jugement appréciatif (de dimensions hédonique ou eudémonique) :

*AEPa6e Réussir les activités de cette formation ne m'intéresse pas \**

*AECa3h Les activités de cette formation soient ennuyeuses pour moi \**

*AEC6 Je perde mon temps sur le plan professionnel \**

AU, ou Attentes d'Utilité (ou AUR, Attentes d'Utilité du Résultat) de dimension ego-centrée :

AUC, ou Attentes d'Utilité du Comportement (ou ARC, Attentes de Résultat du Comportement), d'attribut cognitif du jugement épistémique (de dimensions hédonique ou eudémonique) :

*AUR5h Je trouve plus facilement du travail*

*AUR8e Je me sente plus libre dans ma carrière*

*AUR11e Je puisse m'épanouir dans la vie grâce à mon travail*

AUP, ou Attentes d'Utilité Personnelle (ou AURP, Attentes d'Utilité Personnelle du Résultat), d'attribut affectif du jugement appréciatif (de dimension hédonique ou eudémonique) :

*AUR4EV Évoluer facilement dans ma carrière professionnelle soit important pour moi*

*AUR5EV Trouver facilement du travail soit une priorité pour moi*

*AUR9EV Me sentir compétent dans mon travail soit important pour moi*

---

Dimensions, sous-dimensions et attributs de l'EMAR-12 construite et validée.



## Annexe 88f

---

« Si je choisis de poursuivre mes études en STS, alors, il est probable que... »

- 1 ...Je sois capable de réussir dans cette formation
- 2 ...J'obtiens de bons résultats dans cette formation
- 3 ...Je sois capable de résoudre les difficultés de cette formation
- 4 ...Réussir les activités de cette formation ne m'intéresse pas \*
- 5 ...Les activités de cette formation soient ennuyeuses pour moi \*
- 6 ...Je perde mon temps sur le plan professionnel \*
- 7 ...Évoluer facilement dans ma carrière professionnelle soit important pour moi
- 8 ...Trouver facilement du travail soit une priorité pour moi
- 9 ...Me sentir compétent dans mon travail soit important pour moi
- 10 ...Je trouve plus facilement du travail
- 11 ...Je me sente plus libre dans ma carrière
- 12 ...Je puisse m'épanouir dans la vie grâce à mon travail

Clés de codification de l'ÉMAR :

- 1 ; 2 ; 3 ; 4 ; 5 ; 6 : Retranscription-Évaluation des dimensions d'Attentes d'Efficacité (AE)  
 1 ; 2 ; 3 : Retranscription-Évaluation des Attentes d'Efficacité Personnelle (AEP)  
 4\* ; 5\* ; 6\* : Retranscription-Évaluation des Attentes d'Efficacité du Comportement (AEC)  
 7 ; 8 ; 9 ; 10 ; 11 ; 12 : Retranscription-Évaluation des Attentes de d'Utilité (AU)  
 7 ; 8 ; 9 : Retranscription-Évaluation des Attentes d'Utilité Personnelle (AUP)  
 10 ; 11 ; 12 : Retranscription-Évaluation des Attentes d'Utilité du Comportement (AUC)

\* Items inversés.

---

Présentation de l'EMAR-12 et de ses clés de codification.

## Annexe 89a

Test de la qualité d'ajustement		
Khi-carré	ddl	Signification
18,590	24	,773

Indice KMO et test de Bartlett		
Indice de Kaiser-Meyer-Olkin pour la mesure de la qualité d'échantillonnage.		,846
Test de sphéricité de Bartlett	Khi-carré approx.	2554,820
	ddl	66
	Signification	,000

Variance totale expliquée							
Facteur	Valeurs propres initiales			Sommes extraites du carré des chargements			Sommes de rotation du carré des chargements <sup>a</sup>
	Total	% de la variance	% cumulé	Total	% de la variance	% cumulé	
1	5,289	44,072	44,072	4,941	41,175	41,175	3,380
2	1,951	16,254	60,327	1,595	13,292	54,467	3,944
3	1,411	11,759	72,086	1,182	9,852	64,318	3,538
4	1,195	9,957	82,042	1,080	9,003	73,322	2,718
5	,482	4,013	86,055				
6	,324	2,702	88,758				
7	,313	2,610	91,368				
8	,265	2,210	93,578				
9	,254	2,117	95,696				
10	,192	1,596	97,292				
11	,180	1,503	98,795				
12	,145	1,205	100,000				

Méthode d'extraction : Maximum de vraisemblance.  
a. Lorsque les facteurs sont corrélés, impossible d'ajouter la somme du carré de chargement pour obtenir une variance totale.

Variance totale expliquée							
Facteur	Valeurs propres initiales			Sommes extraites du carré des chargements			Sommes de rotation du carré des chargements <sup>a</sup>
	Total	% de la variance	% cumulé	Total	% de la variance	% cumulé	
1	5,289	44,072	44,072	5,048	42,064	42,064	3,380
2	1,951	16,254	60,327	1,657	13,804	55,869	3,944
3	1,411	11,759	72,086	1,152	9,603	65,472	3,538
4	1,195	9,957	82,042	,941	7,841	73,312	2,719
5	,482	4,013	86,055				
6	,324	2,702	88,758				
7	,313	2,610	91,368				
8	,265	2,210	93,578				
9	,254	2,117	95,696				
10	,192	1,596	97,292				
11	,180	1,503	98,795				
12	,145	1,205	100,000				

Méthode d'extraction : Factorisation en axes principaux.  
a. Lorsque les facteurs sont corrélés, impossible d'ajouter la somme du carré de chargement pour obtenir une variance totale.

## Méthode ML

Matrice de corrélation des facteurs				
Facteur	1	2	3	4
1	1,000	,457	,455	,203
2	,457	1,000	,511	,475
3	,455	,511	1,000	,324
4	,203	,475	,324	1,000

Méthode d'extraction : Maximum de vraisemblance.  
Méthode de rotation : Promax avec normalisation Kaiser.

## Méthode PAF

Matrice de corrélation des facteurs				
Facteur	1	2	3	4
1	1,000	,457	,455	,203
2	,457	1,000	,511	,475
3	,455	,511	1,000	,324
4	,203	,475	,324	1,000

Méthode d'extraction : Factorisation en axes principaux.  
Méthode de rotation : Promax avec normalisation Kaiser.

## Corrélations inter-facteurs selon la corrélation paramétrique du « r » de Pearson

Corrélations					
		AFEACP2AU RP	AFEACP2AU RC	AFEACP2AEP	AFEACP2AEC
AFEACP2AURP	Corrélation de Pearson	1	,486**	,493**	,229**
	Sig. (bilatérale)		,000	,000	,000
	N	319	319	319	319
AFEACP2AURC	Corrélation de Pearson	,486**	1	,556**	,527**
	Sig. (bilatérale)	,000		,000	,000
	N	319	319	319	319
AFEACP2AEP	Corrélation de Pearson	,493**	,556**	1	,367**
	Sig. (bilatérale)	,000	,000		,000
	N	319	319	319	319
AFEACP2AEC	Corrélation de Pearson	,229**	,527**	,367**	1
	Sig. (bilatérale)	,000	,000	,000	
	N	319	319	319	319

\*\* . La corrélation est significative au niveau 0.01 (bilatéral).

## Corrélation inter-facteurs selon la corrélation non-paramétriques du « Rho » de Spearman.

		<b>Corrélations</b>				
			AFEACP2AU RP	AFEACP2AU RC	AFEACP2AEP	AFEACP2AEC
Rho de Spearman	AFEACP2AURP	Coefficient de corrélation	1,000	,542**	,452**	,338**
		Sig. (bilatéral)	.	,000	,000	,000
		N	319	319	319	319
	AFEACP2AURC	Coefficient de corrélation	,542**	1,000	,541**	,612**
		Sig. (bilatéral)	,000	.	,000	,000
		N	319	319	319	319
	AFEACP2AEP	Coefficient de corrélation	,452**	,541**	1,000	,455**
		Sig. (bilatéral)	,000	,000	.	,000
		N	319	319	319	319
	AFEACP2AEC	Coefficient de corrélation	,338**	,612**	,455**	1,000
		Sig. (bilatéral)	,000	,000	,000	.
		N	319	319	319	319

\*\* . La corrélation est significative au niveau 0.01 (bilatéral).

Résultats de la génération des facteurs-traités en tant que variables synthétiques ou dimensions propres, et scores obtenus des corrélations inter-dimensions exprimées.

## Annexe 89b

Récapitulatif de traitement des observations				Codage de variable dépendante		Table de classification <sup>a,b</sup>				
Observations non pondérées <sup>a</sup>		N	Pourcentage	Valeur d'origine	Valeur interne	Observé	Prévisions		Pourcentage correct	
Observations sélectionnées	Incluses dans l'analyse	319	100,0				OSPChoix			
	Observations manquantes	0	,0	1Etu	0	1Etu	255	0	100,0	
	Total	319	100,0	4Inser	1	4Inser	64	0	,0	
Observations non sélectionnées		0	,0	Pourcentage global						79,9
Total		319	100,0	a. La constante est incluse dans le modèle.						
				b. La valeur de coupe est ,500						
<b>Variables de l'équation</b>										
		B	E.S	Wald	ddl	Sig.	Exp(B)			
Pas 0	Constante	-1,382	,140	97,765	1	,000	,251			
<b>Variables absentes de l'équation</b>				<b>Tests composites des coefficients du modèle</b>						
		Score	ddl	Sig.			Khi-carré	ddl	Sig.	
Pas 0	Variables	AFC2AEP	46,919	1	,000	Pas 1	Pas	73,909	4	,000
		AFC2AEC	10,105	1	,001		Bloc	73,909	4	,000
		AFC2URP	15,386	1	,000		Modèle	73,909	4	,000
		AFC2AURC	4,713	1	,030					
	Statistiques générales		77,123	4	,000					
<b>Récapitulatif des modèles</b>				<b>Table de classification<sup>a</sup></b>						
		Log de vraisemblance -2	R-deux de Cox et Snell	R-deux de Nagelkerke			Observé	Prévisions		Pourcentage correct
Pas						OSPChoix				
1		245,901 <sup>a</sup>	,207	,327	Pas 1	1Etu	244	11	95,7	
						4Inser	39	25	39,1	
						Pourcentage global			84,3	
						a. La valeur de coupe est ,500				
<b>Variables de l'équation</b>										
		B	E.S	Wald	ddl	Sig.	Exp(B)			
Pas 1 <sup>a</sup>	AFC2AEP	-,987	,157	39,359	1	,000	,373			
	AFC2AEC	-,525	,152	11,874	1	,001	,591			
	AFC2AURP	-,518	,140	13,705	1	,000	,596			
	AFC2AURC	-,310	,151	4,182	1	,041	,734			
	Constante	-1,764	,184	91,759	1	,000	,171			
a. Introduction des variables au pas 1 : ACP3AEP, ACP3AEC, ACP3AURP, ACP3AURC.										

Résultats (ou scores d'effets) de la régression logistique binaire menée sur les variables indépendantes « dimensions d'attentes de résultat » et la variable dépendante « choix d'OSP ».