



UNIVERSITÉ FRANÇOIS RABELAIS, TOURS

École Doctorale : Science de l'Homme et de la Société

Année Universitaire : 2007-2008

THÈSE POUR OBTENIR LE GRADE DE DOCTEUR DE L'UNIVERSITÉ DE TOURS

Discipline : Histoire, spécialité Archéologie

Présentée et soutenue publiquement

Sandrine Riquier

Le 2 avril 2008

**LA CÉRAMIQUE DE L'OPPIDUM DE CENABUM
ET LA CITÉ CARNUTE AUX II^{ème} ET I^{er} S. AV. J.-C.,
ASPECTS TYPO-CHRONOLOGIQUES ET CULTURELS.**

Sous la direction d'Olivier Buchsenschutz

Volume III :

Inventaire des sépultures de La Tène finale

Inventaire des céramiques peintes

Inventaire des vases à décor estampé

JURY :

Philippe BARRAL, expert, Ingénieur, UMR 6249 Laboratoire de Chrono-Environnement, Besançon.

Michel BATS, Directeur émérite de Recherches au CNRS, UMR 5140 Archéologie des Sociétés Méditerranéennes, Lattes.

Olivier BUCHSENSCHUTZ, Directeur de Recherches au CNRS, UMR 8546 Archéologie d'Orient et d'Occident, ENS, Paris I (directeur de thèse)

Alain FERDIÈRE, Professeur émérite d'archéologie, UMR 6173 CITERES, Tours.

Stephan FICHTL, Professeur d'archéologie, UMR 6173 CITERES, Tours.

Katherine GRUEL, Directeur de Recherches au CNRS, UMR 8546 Archéologie d'Orient et d'Occident, ENS, Paris I.

LISTING DES TOMBES DE LA TÈNE FINALE EN TERRITOIRE CARNUTE

| N° inventaire | Ville | Site | Bibliographie |
|---------------------|------------------------|---------------------------------------|--|
| LOIRET | | | |
| 45.01 | ARTENAY | Villeneuve | VILLES 1985 : 70, CORNU 1996 : pl. 145. |
| 45.02 | BACCON | | WILLAUME 1985 : 15 |
| 45.03 | CHILLEURS-AUX-BOIS | Lavau, La Noue Glaçon | PION <i>et al.</i> 1993 : 187 |
| 45.04 | MÉNESTREAU-EN-VILLETTE | Le Cyran | FERDIERE, VILLARD 1993 : 139-147. |
| 45.05 | ORLÉANS | 18, rue Porte Saint-Jean | JESSET, COUVIN, JOSSET 1999 |
| 45.06 | ORLÉANS | 18, rue Porte Saint-Jean | JESSET, COUVIN, JOSSET 1999 |
| 45.07 | ORLÉANS | 18, rue Porte Saint-Jean | JESSET, COUVIN, JOSSET 1999 |
| 45.08 | ORLÉANS | 8-10, rue Porte Madeleine | JOYEUX <i>et al.</i> 2005 |
| 45.09 | ORLÉANS | 8-10, rue Porte Madeleine | JOYEUX <i>et al.</i> 2005. |
| 45.10 | ORLÉANS | Halles Châtelet | MASSAT <i>et al.</i> 2002 : 78 et photo 38. |
| 45.11 | ORLÉANS | Ilot de la Charpenterie | MASSAT <i>et al.</i> 1999 : 95 |
| 45.12 | ORLÉANS | Ilot 4, Rue Bannier/Colombier/Martroi | JOUVELLIER 1945 |
| 45.13 à xx | CHEVILLY | La Pièce Chameul | JOSSET 2007 |
| LOIR-ET-CHER | | | |
| 41.01 | FRÉTEVAL | Déviation de Fontaine | AUBOURG, JOSSET 1994 |
| 41.02 | FRÉTEVAL | Déviation de Fontaine | AUBOURG, JOSSET 1994 |
| 41.03 | FRÉTEVAL | Déviation de Fontaine | AUBOURG, JOSSET 1994 |
| 41.04 | FRÉTEVAL | Déviation de Fontaine | AUBOURG, JOSSET 1994 |
| 41.05 | FRÉTEVAL | Déviation de Fontaine | AUBOURG, JOSSET 1994 |
| 41.06 | FRÉTEVAL | Déviation de Fontaine, N.R.10 | AUBOURG, JOSSET 1994 |
| 41.07 | AREINES | | PLAT 1903, cité dans : FERDIÈRE, VILLARD 1993 : 220. |
| 41.08 | GIÈVRES | Cimetière romain de Gabris | JOLLOIS 1830, CHIMIER, TOYER à paraître |
| EURE-ET-LOIR | | | |
| 28.01 | ALLAINES-MERVILLIERS | Liaison RN154-A10 | SELLÈS <i>et al.</i> 1999, SELLÈS <i>et al.</i> 2000 |
| 28.02 | ALLAINES-MERVILLIERS | Liaison RN154-A10 | SELLÈS <i>et al.</i> 1999, SELLÈS <i>et al.</i> 2000 |
| 28.03 | ALLAINES-MERVILLIERS | Liaison RN154-A10 | SELLÈS <i>et al.</i> 1999, SELLÈS <i>et al.</i> 2000 |
| 28.04 | ALLAINES-MERVILLIERS | Liaison RN154-A10 | SELLÈS <i>et al.</i> 1999, SELLÈS <i>et al.</i> 2000 |
| 28.05 | ALLAINES-MERVILLIERS | Liaison RN154-A10 | SELLÈS <i>et al.</i> 1999, SELLÈS <i>et al.</i> 2000 |
| 28.06 | ALLAINES-MERVILLIERS | Liaison RN154-A10 | SELLÈS <i>et al.</i> 1999, SELLÈS <i>et al.</i> 2000 |
| 28.07 | ALLAINES-MERVILLIERS | Liaison RN154-A10 | SELLÈS <i>et al.</i> 1999, SELLÈS <i>et al.</i> 2000 |
| 28.08 | ALLAINES-MERVILLIERS | Liaison RN154-A10 | SELLÈS <i>et al.</i> 1999, SELLÈS <i>et al.</i> 2000 |
| 28.09 | SAUMERAY | Le Bas-des-Touches | HAMON <i>et al.</i> 1997 |
| 28.10 | SAUMERAY | Le Bas-des-Touches | HAMON <i>et al.</i> 1997 |
| 28.11 | SAUMERAY | Le Bas-des-Touches | HAMON, AGOGUÉ, RIQUIER 1996 |
| 28.12 | SAUMERAY | Le Bas-des-Touches | HAMON 1992, RIQUIER 1996 |
| 28.13 | SAUMERAY | Le Bas-des-Touches | - |
| 28.14 | CHARTRES | Place des Épars | SELLÈS, MORIN <i>et al.</i> , étude en cours |
| 28.15 | CHARTRES | Boulevard Chasles | SELLÈS, MORIN <i>et al.</i> , étude en cours |
| 28.16 | CHARTRES | Boulevard Chasles | SELLÈS, MORIN <i>et al.</i> , étude en cours |
| 28.17 | CHARTRES | Boulevard Chasles | SELLÈS, MORIN <i>et al.</i> , étude en cours |
| 28.18 à xx | CHARTRES | Pasteurs / Cinéma | GIBUT, JOLY 2007 |

Référence

Site 45 **Ville** ARTENAY Villeneuve

Contexte Etablissement rural?

Observation

Résau complexe de fossés rectilignes, profonds de 1 à 1.50 m et larges de 2 à 2.50 m. Mobilier céramique attribuable à La Tène finale.

Bibliographie **Année fouille** 1983 **Structure site**
VILLES 1985 : 70, CORNU 1996 : pl. 145.

Description tombe

Individu déposé en pleine terre (?) dans un fossé d'enclos

Long. **Larg.** **Prof. cons.** **Prof. esti.** **Orientation** ?

Comblement

Contenant Sans

Défunt

Mode Inhumation **Age** Enfant **Sexe** Indéterminé **Détermination**

Position Couché sur le côté droit, jambes repliées

Mobilier

Sans

Céramique **Fibule** **Autre parure** **Monnaie**

Amphore **Arme** **Faune** **Autre**

Éléments de datation

D'après contexte (mention de la publication, non vérifié)

Datation

La Tène D

Commentaire

N° d'inventaire : 45.01 dans : PION et al. 1993 : 187.

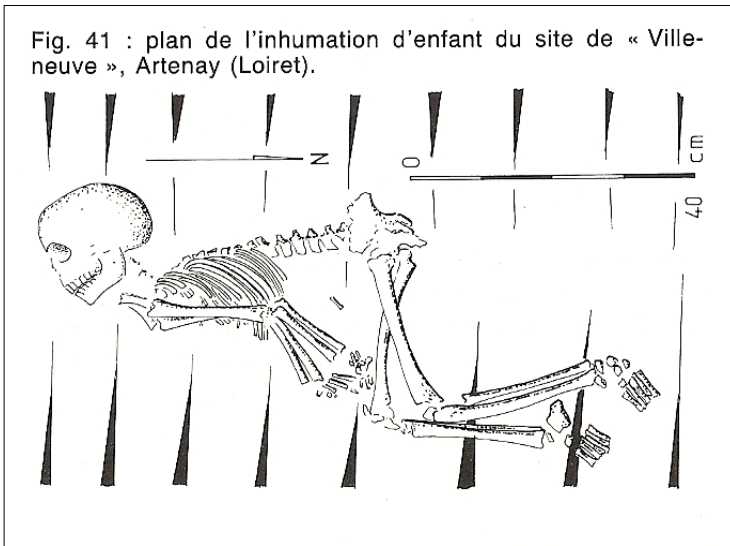

d'après VILLES 1985 : fig. 41.

Référence

N° inventaire

45.02

Site 45. Ville BACCON

Contexte Nécropole tumulaire, essentiellement occupé au Ier Age du Fer (née dès le Néolithique)

Observation

Une incinération en pleine terre, tumulus n°67 (en position adventice).

Bibliographie

WILLAUME 1985 : 15

Année fouille

Structure site

Description tombe

Long. Larg. Prof. cons. Prof. esti. Orientation

Comblement

Contenant sans

Défunt

Mode Crémation

Age

Sexe

Détermination

Position

Mobilier

Céramique

Fibule

Autre parure

Monnaie

1 monnaie gauloise
carnute (type non
précisé)

Amphore

Arme

Faune

Autre

Eléments de datation

Datation

Commentaire

N° d'inventaire : 45.02 dans : PION et al. 1993 : 187.

Référence

| | | | | |
|------------------------|---------|----------------------|---------------------------|-----------------------|
| Site | 45. | Ville | CHILLEURS-AUX-BOIS | Lavau, La Noue Glaçon |
| Contexte | Isolée? | | | |
| Observation | | | | |
| Bibliographie | | Année fouille | | Structure site |
| PION et al. 1993 : 187 | | | | |

Description tombe

| | | | | |
|-------------------|--------------|--------------------|--------------------|--------------------|
| Long. | Larg. | Prof. cons. | Prof. esti. | Orientation |
| Comblement | | | | |
| Contenant | en urne | | | |

Défunt

| | | | | |
|-----------------|-----------|------------|-------------|----------------------|
| Mode | Crémation | Age | Sexe | Détermination |
| Position | | | | |

Mobilier

Incinération contenu dans un vase et accompagné d'un second.

| | | | |
|-----------------------|---------------|---------------------|----------------|
| Céramique | Fibule | Autre parure | Monnaie |
| 2 vases (non décrits) | | | |
| Amphore | Arme | Faune | Autre |

Éléments de datation

Datation

| |
|--|
| |
|--|

Commentaire

N° d'inventaire : 45.06 dans : PION et al. 1993 : 187.

Référence

Site 45. **Ville** MÉNESTREAU-EN-VILLETTE **Le Cyran**

Contexte Isolée

Observation

Découverte fortuite dans une carrière de sable, au bas du coteau bordant au Sud la vallée du Cosson, au bord d'un chemin d'exploitation (ancienne voie romaine Orléans/Bourges?)

Bibliographie **Année fouille** 1889 **Structure site**
FERDIERE, VILLARD 1993 : 139-147.

Description tombe

Fosse est creusée dans le sable, donc coffrage en bois probable. La hauteur de l'amphore (1,20 m) laisse supposer que la tombe était probablement protégée par une superstructure (tumulus?)

Long. env. 4 **Larg.** env. **Prof. cons.** 1,20 **Prof. esti.** **Orientation** Tête à

Comblement sable identique à l'encaissant

Contenant Coffrage en bois ?

Défun

Mode Inhumation **Age** Adulte **Sexe** **Détermination** Hypothétique

Position Les ossements, s'ils étaient présents, ne sont pas conservés (acidité du sable solognot). L'espace vide au centre de la fosse, entre les objets en désigne l'emplacement.

Mobilier

Organisée en deux "paquets" :

- le service à boire et l'armement à une extrémité,
- jattes et assiettes à l'autre extrémité de la fosse, qui ménage un espace vide au centre de la fosse.

| Céramique | Fibule | Autre parure | Monnaie |
|---------------------------------|---------------|---------------------|----------------|
| - godet non tourné (n°5) | - | - | - |
| - gobelet balustre (n°3) | | | |
| - amphorette engobe blanc (n°1) | | | |
| - grand balustre (n°2) | | | |
| - coupe en terra nigra (n°4) | | | |
| - 1 M.39 en TN (n°7) | | | |
| - 2 M.22/27 en TN (n° 6) | | | |
| - vase à couverte rouge | | | |

| Amphore | Arme | Faune | Autre |
|--|-------------------------------------|--------------|--------------|
| - 1 Dr.1B en position verticale, contenant "un résidu graisseux analogue à un dépôt d'huile" | - une épée en fer (L. 0,94 m) | | |
| | - une agrafe à crochet sur l'anneau | | |

Éléments de datation

comparaison de l'assemblage (datation revue à la baisse)

Datation

fin La Tène D2b

Commentaire

Le faciès du mobilier céramique et la présence d'arme et d'amphore, rattache cette tombe à un faciès turono-biturige. Les vases sont comparables à ceux de la tombe de Fléré (vase n°32) et de F.159, F.163 de la nécropole de "Vaugrignon" à Esvres (RIQUIER 2004). La cruche est identique à celle de la tombe augustéenne de Tavant (RIQUIER, SALE 2007). N° d'inventaire PION et al. 1993, 187 : 45.09

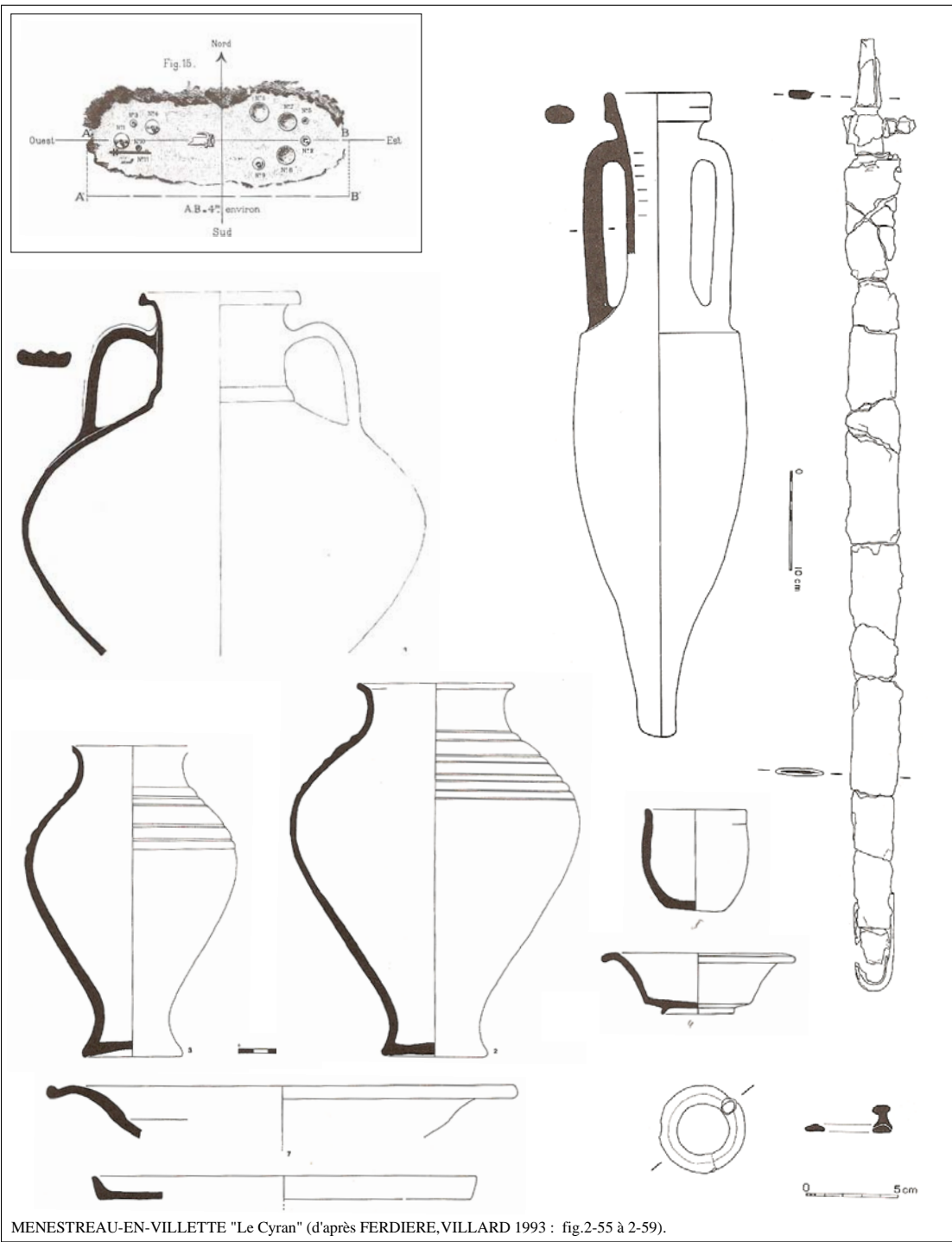

MENESTREAU-EN-VILLETTE "Le Cyran" (d'après FERDIERE, VILLARD 1993 : fig.2-55 à 2-59).

Site 45 234 097 **Ville** ORLÉANS 18, rue Porte Saint-Jean

Contexte Mal connu. A proximité d'un fossé gaulois (mobilier non vu). Au moins 3 sépultures d'enfant
Observation

Seulement 5 m² ont été décapé jusqu'au limon et c'est dans cet espace restreint qu'ont été découvertes les trois sépultures. La présence d'autres tombes n'est donc pas à exclure.

Bibliographie **Année fouille** 1999 **Structure site** F.2141 (Sép.1)
 JESSET S., COUVIN F., JOSSET Da. 1999

Description tombe

Fosse oblongue, incomplète (en partie sous la berme). Bien plus grande que l'individu.

Long. 1,00 **Larg.** 0,50 **Prof. cons.** 0,30 **Prof. esti.** **Orientation** NE/SW

Comblement sédiment argilo-sableux contenant quelques nodules calcaire.

Contenant La base du vase se trouvait à une altitude supérieure à celle du squelette et il n'a pas basculé. Il

Défunt

Mode Inhumation **Age** 4/13 mois **Sexe** Indéterminé **Détermination** Aurore SCHMITT

Position *Decubitus dorsal*, tête au SW, bras le long du corps, jambe en extension, pieds joints. Il repose dans la partie sud de la fosse (décentré par rapport à elle), à distance des parois latérales.

Mobilier

- Le vase contenant de la faune était placé à droite des jambes, à une altitude supérieure. En position verticale, il ne semble pas avoir bougé.

- la position de la fibule n'est pas déterminée (elle n'a pas été vu lors de la fouille). Incomplète, il n'en subsiste que la partie la plus solide, le ressort.

| Céramique | Fibule | Autre parure | Monnaie |
|--|---|--------------|---------|
| 1 gobelet tonnelet à panse ornée d'une série de stries réalisée es au peigne à 4 dents | 1 ressort de fibule en fer, à 2x2 spires, corde externe | | - |

| Amphore | Arme | Faune | Autre |
|---------|------|--------|-------|
| - | - | à voir | - |

Éléments de datation

Datation
 La Tène C2 (H.1)

Commentaire

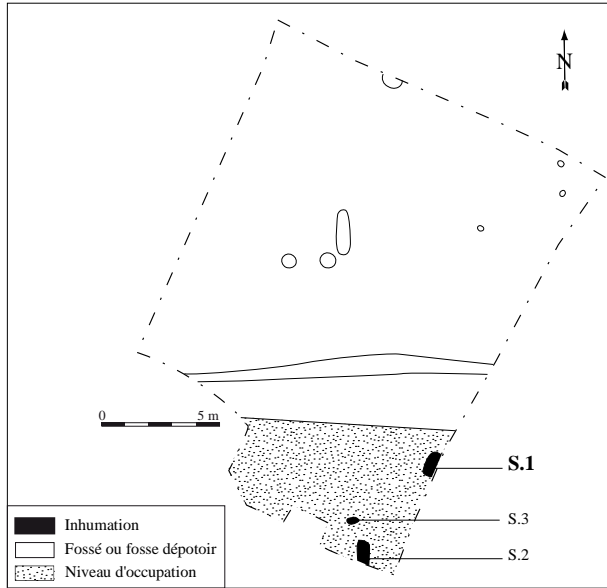

ORLEANS, 18, rue Porte Saint-Jean (42.234.097)

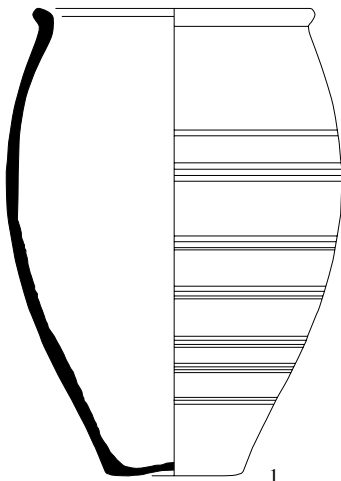

0 10 cm

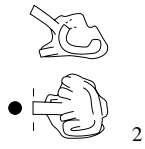

0 5 cm

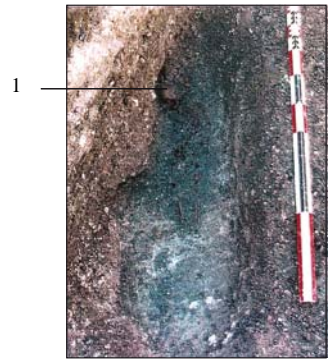

Sépulture 1

S. Jésset, inrap

Référence

Site 45 234 097 **Ville** ORLÉANS 18, rue Porte Saint-Jean

Contexte Mal connu. A proximité d'un fossé gaulois (mobilier non vu). Au moins 3 sépultures d'enfant

Observation

Seulement 5 m² ont été décapé jusqu'au limon et ces dans cet espace qu'ont été découvert les trois sépultures. La présence d'autres n'est donc pas exclue.

Bibliographie **Année fouille** 1999 **Structure site** F.2159 (Sép.2)
JESSET S., COUVIN F., JOSSET Da. 1999

Description tombe

Incomplète (en partie sous la berme).

Long. **Larg.** 0,45 **Prof. cons.** 0,4 **Prof. esti.** **Orientation** N/S

Comblement Calcaire remanié compact contenant quelques tessons

Contenant**Défunt**

Mode Inhumation **Age** 9/21 mois **Sexe** Indéterminé **Détermination** Aurore SCHMITT

Position Tête au sud, sur le dos, membres inférieurs légèrement fléchis sur le côté gauche, bras le long du corps (?), décentré par rapport à la fosse. Déformation bilatérale du menton (pathologique)

Mobilier

- Le gobelet, retrouvé debout, reposait sur un ressaut du bord de la fosse, à une quinzaine de cm de la jambe droite.
- La fibule a été découverte au niveau des vertèbres cervicales. Un fil de textile est imprimé dans l'oxydation de la fibule.
- La mandibule de chien (?) sur l'hémi-thorax gauche.

| Céramique | Fibule | Autre parure | Monnaie |
|------------------|---|---|----------------|
| 1 gobelet | - 1 fibule fer de type "La Tène II", ressort à 2x4 spires, corde externe, pied rattaché sur l'arc par une bague, de type FM30 | | |
| Amphore | Arme | Faune | Autre |
| | | 1 mandibule droite de jeune porc (environ 1 an) 2 frgts du crâne | |

Éléments de datation

Fibule

Datation

La Tène C2 (H. 1)

Commentaire

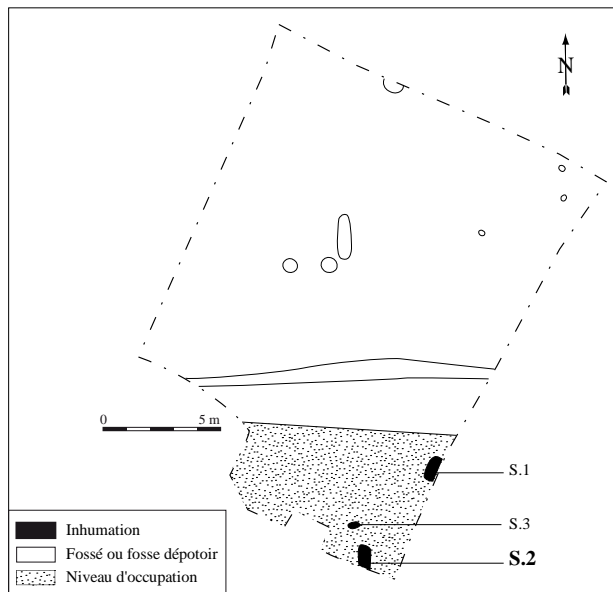

ORLEANS, 18, rue Porte Saint-Jean (42.234.097)

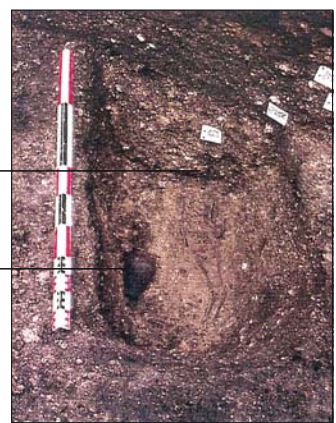
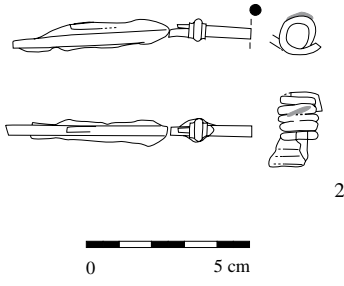
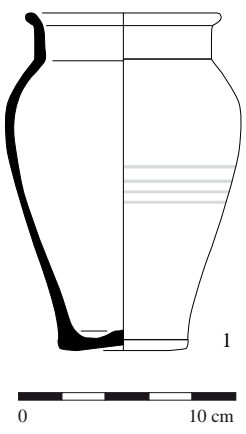

N. Fouillet, map

Sépulture 2

Site 45 234 097 **Ville** ORLÉANS 18, rue Porte Saint-Jean

Contexte Mal connu. A proximité d'un fossé gaulois (mobilier non vu). Au moins 3 sépultures d'enfant

Observation

Seulement 5 m² ont été décapé jusqu'au limon et ces dans cet espace qu'ont été découvert les trois sépultures. La présence d'autres n'est donc pas exclue.

Bibliographie **Année fouille** 1999 **Structure site** Sépulture 3
JESSET S., COUVIN F., JOSSET D. 1999

Description tombe

Fosse ovoïde, peu profonde

Long. 0,30 **Larg.** 0,10 **Prof. cons.** **Prof. esti.** **Orientation** E/W

Comblement terre noire à nodule calcaire

Contenant Les observations de terrain sont trop lacunaires.

Défunt

Mode Inhumation **Age** péri natal **Sexe** Indéterminé **Détermination** Aurore SCHMITT

Position Sur le dos, tête à l'W

Mobilier

- Un menu fragment de fer non localisé (reste d'une fibule?)

Céramique

-

Fibule

1 fragment d'ardillon de fibule

Autre parure**Monnaie**

-

Amphore

-

Arme

-

Faune

-

Autre

-

Éléments de datation

Contemporaine des autres?

Datation

La Tène C2?

Commentaire

L'étude anthropologique a été réalisée après la fouille, d'après photo.



Sépulture 3

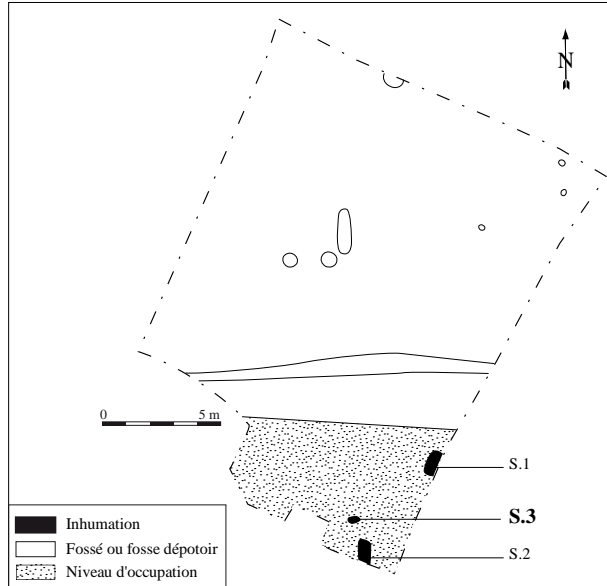

ORLEANS, 18, rue Porte Saint-Jean (42.234.097)

Site 45 234 126 **Ville** ORLÉANS **8-10, rue Porte Madeleine**

Contexte Funéraire avec pratiques cultuelles (dépôts d'animaux complets dans fosses à proximité)

Observation

Fosse recoupé par une structure postérieure. Des ossements dans F.45 et F.47. 2 inhumations situées à proximité immédiate de 5 fosses contenant des animaux complets (ovins et pygargues)

Bibliographie

JOYEUX P. et al. 2005

Année fouille 2004

Structure site sépulture 1

Description tombe

Incomplète (recoupée par une structure postérieure). Contours de la fosse non visibles.

Long. indet. **Larg.** **Prof. cons.** **Prof. esti.** **Orientation** N/S

Comblement

Contenant La dislocation du squelette et le basculement du vase fuselé signalent un espace vide.

Défunct

Mode Inhumation **Age** 18-23 ans **Sexe** Indéterminé **Détermination** Aurore SCHMITT

Position Manque la tête, le bassin, les mains et les membres inférieurs (recouvrements postérieurs). Sur le dos, tête au sud, avant-bras droit légèrement fléchi, avant-bras gauche en extension.

Mobilier

Il manque les 2/3 de la tombe.

- Deux vases étaient placés près de la tête : la coupe au niveau de l'épaule droite, le vase fuselé au niveau du cou.

Céramique

- 1 vase peint à décor zoomorphe à division en métopes (de style 2)

- 1 fond de coupe carénée (écrêtée)

Fibule**Autre parure****Monnaie**

-

-

Amphore**Arme****Faune****Autre**

-

-

-

-

Éléments de datation

vase peint

Datation

La Tène D1a (H.3)

Commentaire

L'étude anthropologique a été réalisée après la fouille, d'après photo.

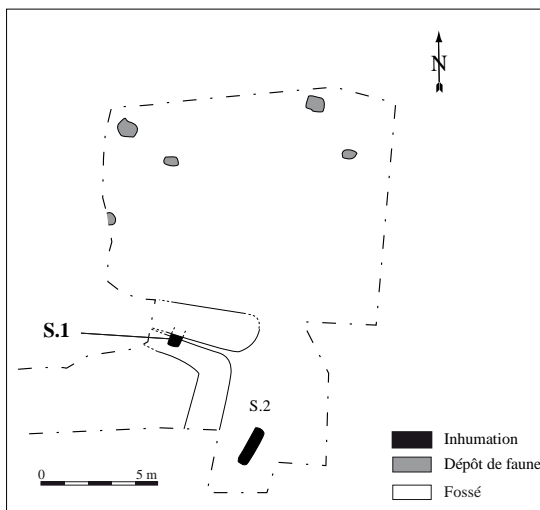

ORLEANS, 8-10 rue Porte Madeleine (partie est) (45.234.126)
(d'après JOYEUX et al. 2005 : fig. 2)

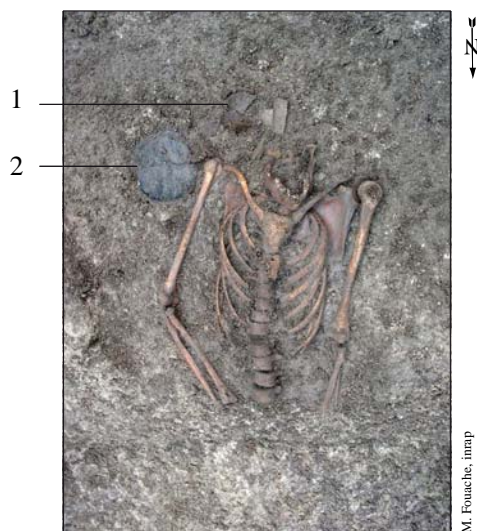
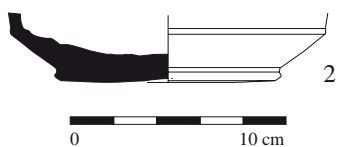

M. Fouache, inrap

Sépulture 1

Référence

Site 45 234 126 **Ville** ORLÉANS 8-10, rue Porte Madeleine

Contexte Funéraire avec pratiques culturelles (dépôts d'animaux complets dans fosses à proximité)

Observation

2 inhumations situées à proximité immédiate de 5 fosses contenant des animaux complets (ovins et pygargues)

Bibliographie

JOYEUX et al. 2005.

Année fouille 2004

Structure site F.101- sépulture 2

Description tombe

Fosse quadrangulaire à paroi oblique et fond plat

Long. 1,75 **Larg.** 0,5 **Prof. cons.** **Prof. esti.** **Orientation** NE/SW

Comblement Limon argileux, gris brun homogène.

Contenant La décomposition du corps a eu lieu en espace vide

Défunt

Mode Inhumation **Age** 21-25 ans **Sexe** Féminin **Détermination** Aurore SCHMITT

Position Bien conservé (à part vertèbres et côtes). Déposé sur le dos, tête au SW, pieds au NE, membres supérieurs le long du corps, membres inférieurs en extension.

Mobilier

Le gobelet a basculé entre le bras droit et le thorax (position originelle approximative). Le fond du vase se trouve sur le bras droit, ouverture vers le bassin. Les épaules du défunt sont en contact avec les parois de la fosse. Le vase était donc probablement déposé au dessus du corps, au niveau de l'épaule droite (le bras droit a été maintenu dans sa position initiale par le bassin, contrairement au bras gauche).

Céramique

- 1 gobelet

Fibule**Autre parure****Monnaie**

-

-

Amphore

-

Arme

-

Faune

-

Autre

-

Éléments de datation

comparaison céramique

Datation

La Tène D1a (H.3)

Commentaire

L'étude anthropologique a été réalisée après la fouille, d'après photo.

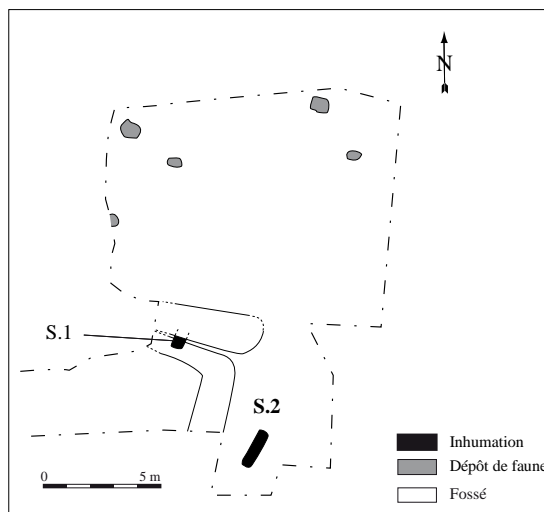

ORLEANS, 8-10 rue Porte Madeleine (partie est) (45.234.126)
(d'après JOYEUX et al. 2005 : fig. 2)

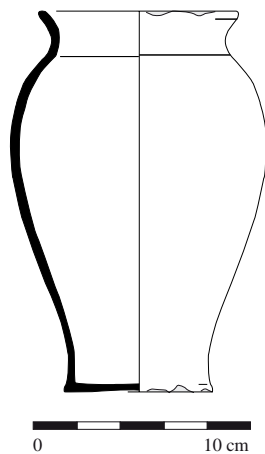

Sépulture 2



C. Leboucq, inrap

Référence

Site 45 234 101 **Ville** ORLÉANS Halles Châtelet

Contexte Habitat. Le long d'un fossé (F.250). Découvert au décapage.

Observation

Cette inhumation est située dans le même axe et à proximité immédiate du bord nord du fossé F.250, dont le comblement est daté des années -60/-40 par le mobilier.

Bibliographie **Année fouille** 2002 **Structure site** sépulture 3, F.239
 MASSAT et al. 2002 : 78 et photo 38.

Description tombe

D'après le cliché, les patella sont en place, la main gauche est en connexion.

Long. **Larg.** **Prof. cons.** **Prof. esti.** **Orientation** N/S

Comblement Mobilier La Tène D2 dans le comblement de la fosse

Contenant Présence de 7 clous ("comblement et fond de fosse") (sans précision)

Défunt

Mode Inhumation **Age** - de 19 ans **Sexe** Masculin? **Détermination** Patrice GEORGES

Position Décubitus dorsal, tête au N-NW, bras le long du corps

Mobilier

Sans

Céramique

Fibule

Autre parure

Monnaie

Amphore

Arme

Faune

Autre

7 clous

Éléments de datation

stratigraphique : postérieure aux années 90-60 av. J.C. + C14 (entre -90/+59)

Datation

Milieu Ier s. av. J.-C.

Commentaire

Datation C14 donne à 95 % de fiabilité entre 91 av. et 59 ap. J.C. Dates les plus probables : -37, -31, -20, -11 (cf DFS, annexe 7)

Elle est installée sur F.256 (ph.528) qui lui même recoupe la séq.1497, datée de la fin du IIe s. av. J.-C.

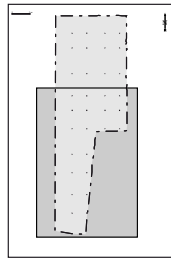

P. Juge, inrap

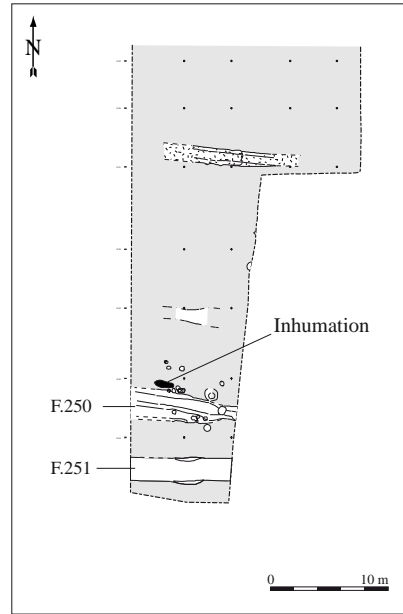

ORLEANS, Halles Châtelet, période 2,7 et 2,8.

Référence

| | | | | | |
|------------------------|------------|--------------|----------------------|------|-----------------------------------|
| Site | 45 234 093 | Ville | ORLÉANS | | Ilot de la Charpenterie |
| Contexte | Habitat. | | | | |
| Observation | | | | | |
| Bibliographie | | | Année fouille | 1999 | Structure site sépulture 1 |
| MASSAT et al 1999 : 95 | | | | | |

Description tombe

| | | | | | |
|-------------------|---|--------------------|--------------------|--------------------|-----|
| non décrite | | | | | |
| Long. | Larg. | Prof. cons. | Prof. esti. | Orientation | E/W |
| Comblement | Quelques fragments dans le comblement (pot type 207 et imitation Lamb.36) résiduels | | | | |
| Contenant | Plaine terre | | | | |

Défunt

| | | | | | | | |
|-----------------|----------------------------------|------------|------------|-------------|--------------|----------------------|--------------|
| Mode | Inhumation | Age | péri-natal | Sexe | Indéterminée | Détermination | Hypothétique |
| Position | decubitus dorsal, tête à l'ouest | | | | | | |

Mobilier

| | | | |
|------------------|---------------|---------------------|----------------|
| Sans. | | | |
| Céramique | Fibule | Autre parure | Monnaie |
| - | - | - | - |
| Amphore | Arme | Faune | Autre |
| - | - | - | - |

Éléments de datation

Situation stratigraphique : postérieure à l'horizon 4, antérieure à l'horizon 7

Datation

LTD2 (H.5 ou 6)

Commentaire

Périnatal sous le sol d'un bâtiment. Datation C14 donne à 95 % de fiabilité entre -185 et +8, avec des dates de probabilité maximum : -149, -89 et -63 (MASSAT et al. 1999, vol. 6: 122). Elle repose sur une U.S. de l'horizon 4 (ph. 1134) et sous un bâtiment en pierre sèche (str.34), qui semble fonctionné avec les Str.35 et 36, implanté rapidement après le drain F.189 (Horizon 7) : elle est donc datable de la première moitié du Ier s. av. J.-C.



P. Blanchard, inrap

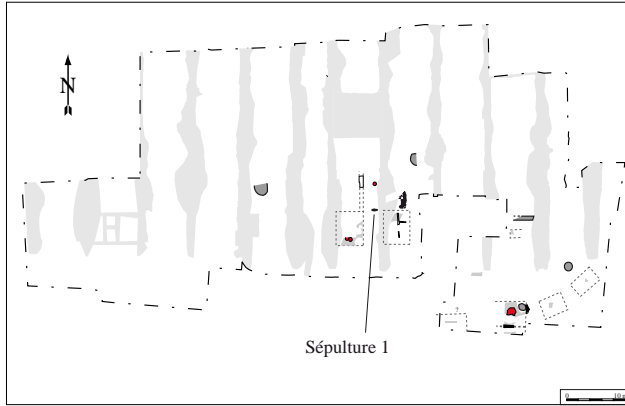

ORLEANS, Ilot de La Charpenterie (45.234.093.A.H.), période 3.4 (horizon 6).

Référence

Site 45.234.C **Ville** ORLÉANS Ilot 4, Rue Bannier/Colombier/Martroi

Contexte**Observation**

Découverte effectuées par des ouvriers en 1945 lors de travaux "effectués dans l'ilot 4, situé entre les rues Bannier, du Colombier, nouvelle n°1, d'Illiers et la place du Martroi" et décrites à M. Jouvellier,

Bibliographie

JOUVELLIER 1945

Année fouille 1945

Structure site

Description tombe

"Cette sépulture se trouvait à 2 m de profondeur, dans une couche de terre végétale".

Long. **Larg.** **Prof. cons.** **Prof. esti.** **Orientation** N/S

Comblement

Contenant ?

Défunt

Mode Inhumation **Age** 40 ans? **Sexe** Masculin? **Détermination** M. JOUVELLIER?

Position "Sur le dos, bras le long du corps, la tête au nord"

Mobilier

1 vase près de la tête.

Céramique

-1 vase ("olla") en terre noire de 25 à 28 cm de hauteur (non retrouvé)

Fibule**Autre parure****Monnaie****Amphore****Arme****Faune****Autre****Éléments de datation**

Non vérifiable

Datation

Gaulois?

Commentaire

Découverte ancienne qui n'a pu être vérifiée (vase perdu).
L'attribution de cette tombe à l'époque gauloise reste donc hypothétique.
Pas d'illustration.



Référence

| | | | | | |
|-------------|-----|--------------|-----------------|--|------------------|
| Site | 45. | Ville | CHEVILLY | | La Pièce Chameul |
|-------------|-----|--------------|-----------------|--|------------------|

Contexte Nécropole d'au moins 68 inhumations, fondée au IIIe s., abandonnée fin IIe s. J.-C.

Observation

Fondée dans le courant du IIIe s. av. J.-C., avec une tombe de guerrier (épée / lance / bouclier). Au moins une tombe LTD1b (fibule de Nauheim, perles en verre...)

Bibliographie

JOSSET 2007

Année fouille 2007

Structure site diverses

Description tombe

Les observations et la présence de clous montrent qu'une bonne partie des défunts sont inhumés en cercueil.

| | | | | |
|--------------|--------------|--------------------|--------------------|--------------------|
| Long. | Larg. | Prof. cons. | Prof. esti. | Orientation |
|--------------|--------------|--------------------|--------------------|--------------------|

Comblement**Contenant****Défunts**

| | | | |
|------------------------|---------------------|----------------------|-------------------------------|
| Mode Inhumation | Age en cours | Sexe en cours | Détermination en cours |
|------------------------|---------------------|----------------------|-------------------------------|

Position Adultes et enfants sont attestés

Mobilier

Variable en fonction des tombes, mais reste limité à une à deux fibules la plupart du temps

Céramique**Fibule**

xx

Autre parure

xx

Monnaie

x

Amphore**Arme**

x

Faune

xx

Autre**Éléments de datation**

Fibule de Nauheim

Datation

La Tène D1b

Commentaire

La composition du mobilier d'une des tombes est similaire à celle de Allaines-Mervilliers (n°28.01).

Fiche présentée à titre d'information (étude en cours).

Inventaire à compléter à l'issue de l'étude.



Référence

Site 41.095.003 **Ville** **FRÉTEVAL** Déviation de Fontaine

Contexte Ferme indigène bipartite. Composée de 2 enclos parallèles. L'un (Str. 2) comprend la zone

Observation

Les sépultures n'ont pas livré de mobilier, mais leur contexte permet de les mettre en relation directe avec l'habitat situé à proximité.

Bibliographie

AUBOURG, JOSSET 1994

Année fouille 1994

Structure site sép. 1

Description tombe

Les limites de la fosse se confondent avec le sédiment du comblement (rebouchage rapide de la fosse sépulcrale.

Long. **Larg.** **Prof. cons.** **Prof. esti.** **Orientation** tête W

Comblement

Contenant Les parfaites connexions et la position verticale de la main droite, indiquent une décomposition

Défunt

Mode Inhumation **Age** Adulte **Sexe** Masculin **Détermination** angle pelvien (V.

Position Décubitus dorsal, dans l'axe du fossé. Longueur mesurée sur le terrain 1,80 m. Connexions étroites. Bras le long du corps, avant bras pliés sur l'abdomen. Jambes en extension croisées à partir des

Mobilier

Sans

Céramique

-

Fibule**Autre parure**

-

Monnaie

-

Amphore

-

Arme

-

Faune

-

Autre

-

Éléments de datation

Contexte

Datation

LTD

Commentaire

Configuration assez similaire à celle d'Allaines-Mervilliers : les sépultures liées à l'habitat (?) se retrouvent dans l'espace délimité par un enclos fossoyé, le plus loin possible de l'habitat. Peu de mobilier d'accompagnement.

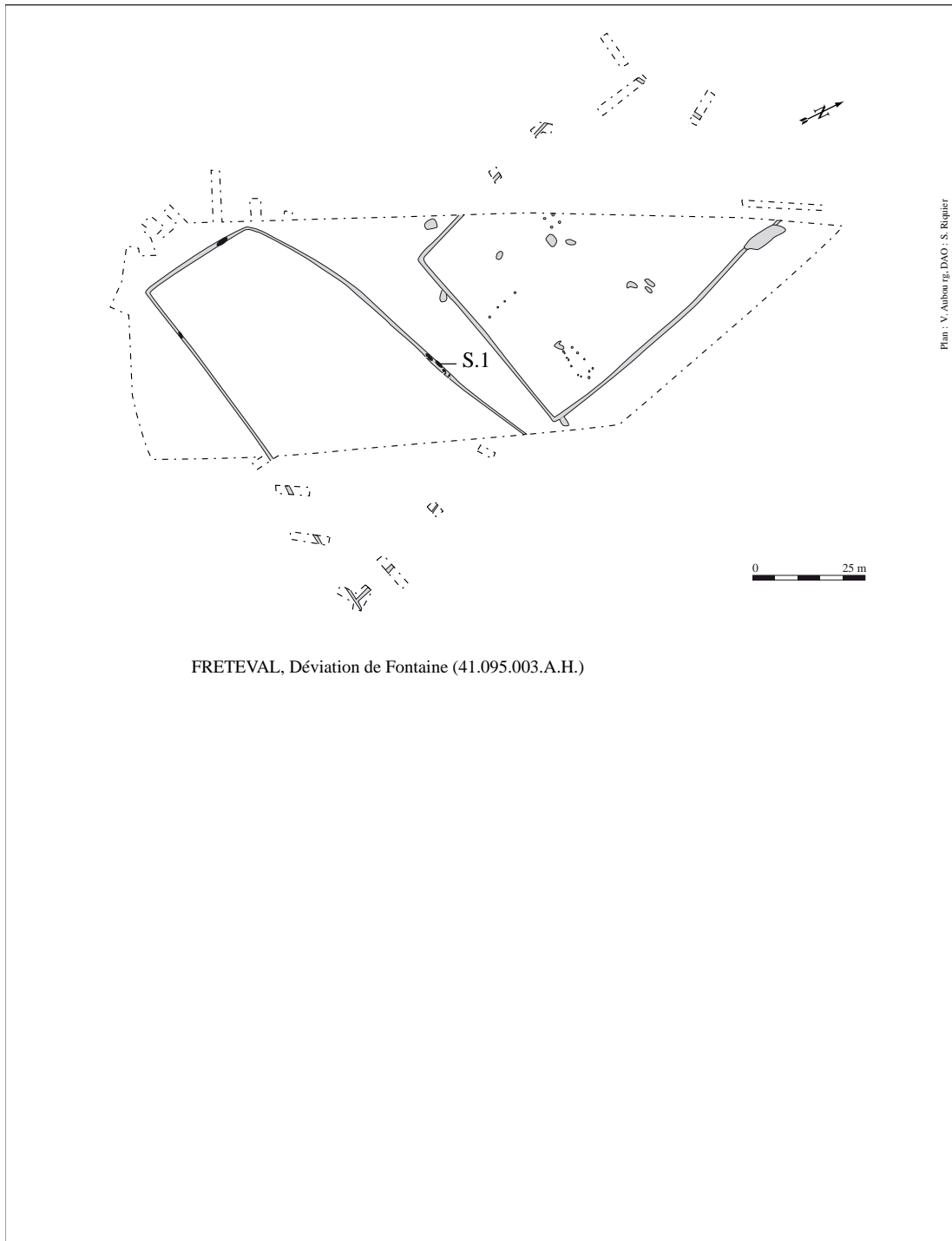

Référence

Site 41.095.003 **Ville** **FRÉTEVAL** Déviation de Fontaine

Contexte Ferme indigène bipartite. Composée de 2 enclos parallèles. L'un (Str. 2) comprend la zone

Observation

Les sépultures n'ont pas livré de mobilier, mais leur contexte permet de les mettre en relation directe avec l'habitat situé à proximité.

Bibliographie

AUBOURG, JOSSET 1994

Année fouille 1994

Structure site sép.2

Description tombe

Dans l'axe du fossé. Fosse en cuvette, sans aménagement. Limites non observées (comblement rapide).

Long. **Larg.** **Prof. cons.** **Prof. esti.** **Orientation** tête à W

Comblement

Contenant Les parfaites connexions anatomiques indique une décomposition en espace colmaté (pleine

Défunt

Mode Inhumation **Age** Adolescent **Sexe** Indéterminé **Détermination** Hypothétique

Position Mesure de l'individu sur le terrain : 1,40m. Décubitus dorsal, jambes parallèles en extension. Bras D replié sur l'humérus, main sur la clavicule, bras G en extension le long du corps, main en position

Mobilier

Sans

Céramique

-

Fibule**Autre parure**

-

Monnaie

-

Amphore

-

Arme

-

Faune

-

Autre

-

Éléments de datation

Contexte

Datation

LTD

Commentaire

Configuration assez similaire à celle d'Allaines-Mervilliers : les sépultures liées à l'habitat (?) se retrouvent dans l'espace délimité par un enclos fossoyé, le plus loin possible de l'habitat. Peu de mobilier d'accompagnement.

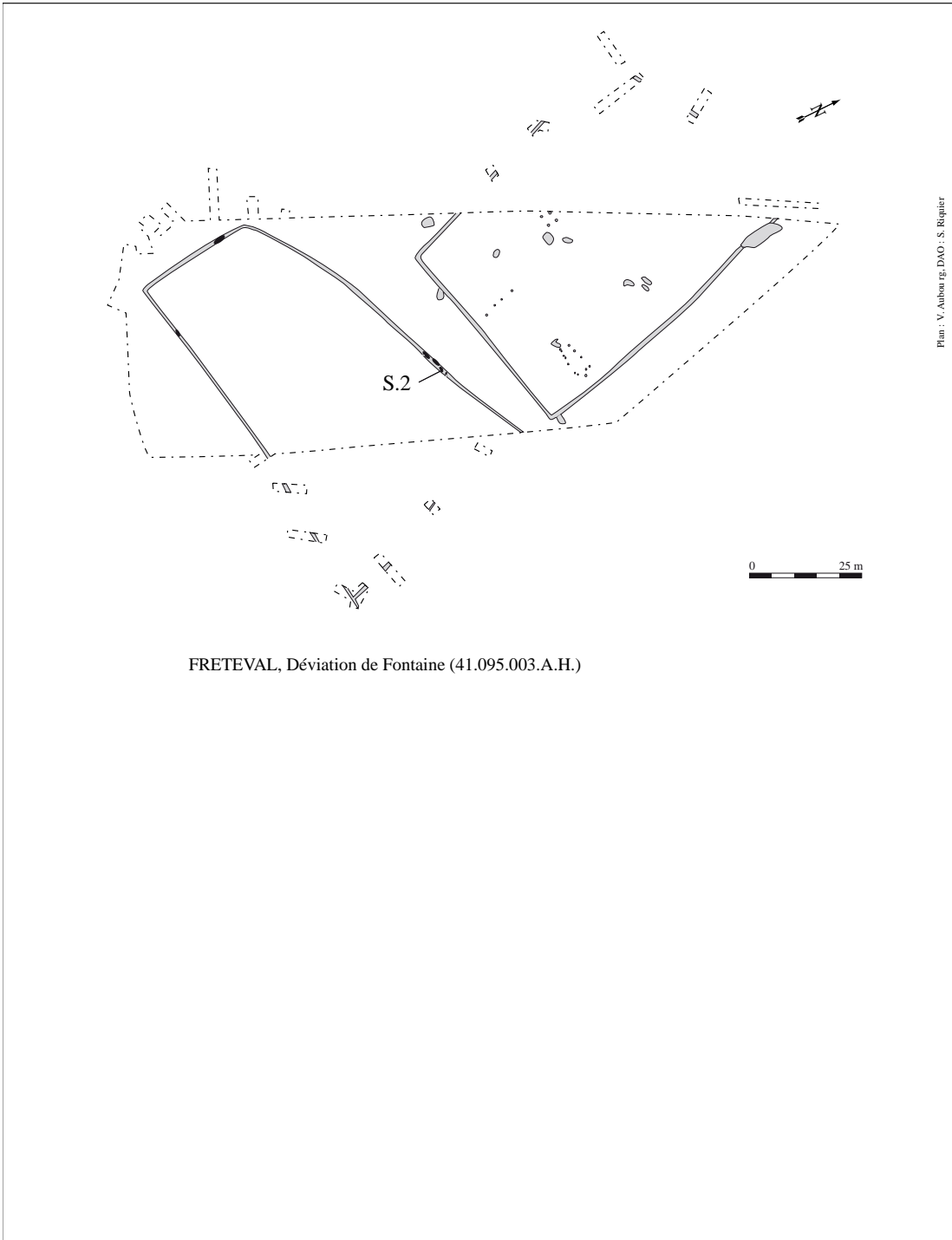

Référence

Site 41.095.003 **Ville** **FRÉTEVAL** Déviation de Fontaine

Contexte Ferme indigène bipartite. Composée de 2 enclos parallèles. L'un (Str. 2) comprend la zone

Observation

Les sépultures n'ont pas livré de mobilier, mais leur contexte permet de les mettre en relation directe avec l'habitat situé à proximité.

Bibliographie

AUBOURG, JOSSET 1994

Année fouille 1994

Structure site sép.5

Description tombe

Dans l'axe du fossé. La compression de la ceinture scapulaire indique une fosse étroite, dont les limites n'ont pas été identifiées (comblement rapide).

Long. **Larg.** **Prof. cons.** **Prof. esti.** **Orientation** tête à W

Comblement

Contenant Les connexions anatomiques sont bonnes sauf les mains, et certaines vertèbres et côtes,

Défunt

Mode Inhumation **Age** Adulte **Sexe** Féminin **Détermination** angle pelvien (V.

Position Décubitus dorsal. Longueur du squelette mesuré sur place : 1,80m. Jambes parallèles en extension. Avant-bras repliés sur l'abdomen. Mains disloquées, 2 phalanges déplacées

Mobilier

Sans

Céramique

-

Fibule

-

Autre parure

-

Monnaie

-

Amphore

-

Arme

-

Faune

-

Autre

-

Éléments de datation

Contexte

Datation

LTD

Commentaire

Configuration assez similaire à celle d'Allaines-Mervilliers : les sépultures liées à l'habitat (?) se retrouvent dans l'espace délimité par un enclos fossoyé, le plus loin possible de l'habitat. Peu de mobilier d'accompagnement.

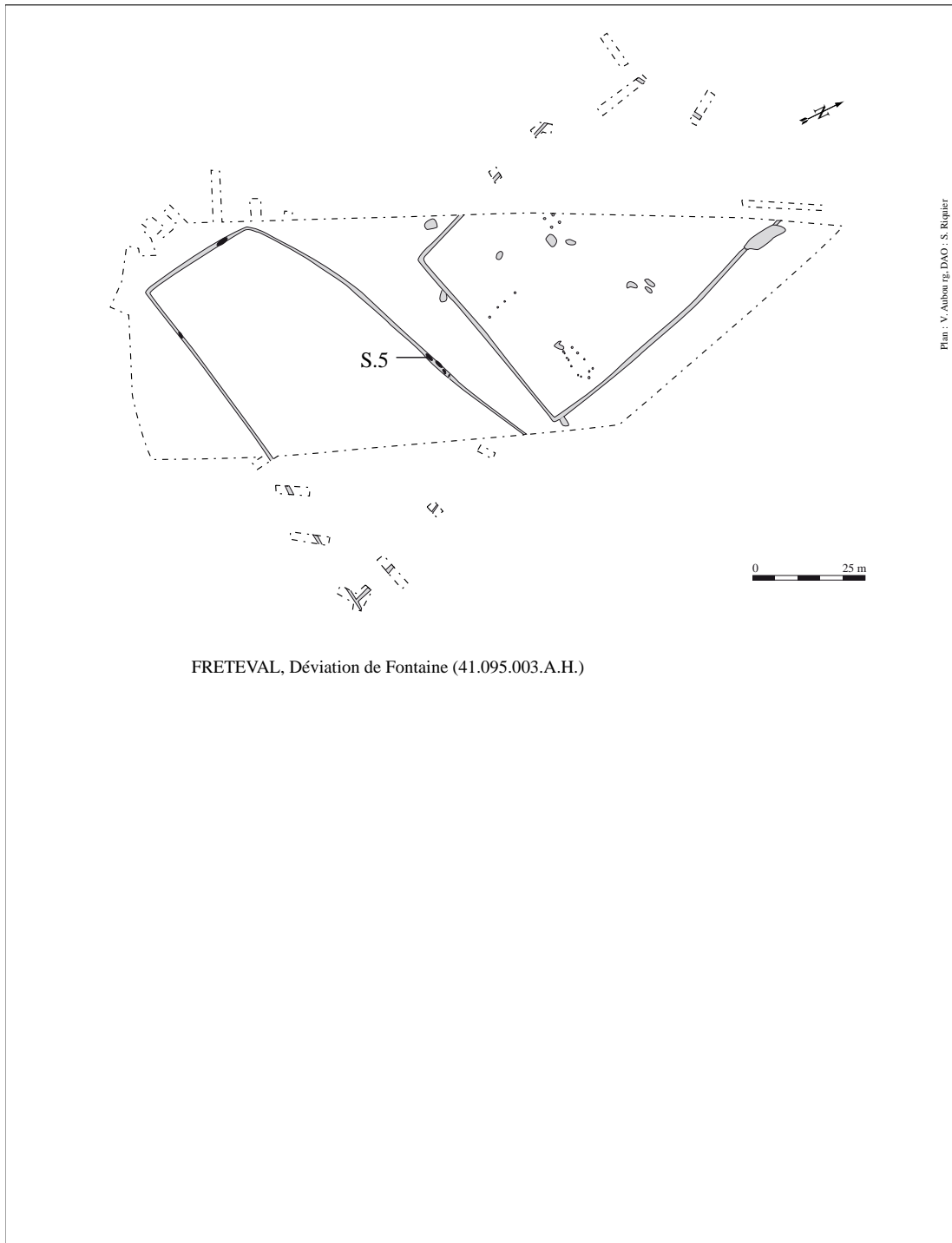

Plan : V. Aubourg, DAO : S. Fiquier

FRETEVAL, Déviation de Fontaine (41.095.003.A.H.)

Référence

Site 41.095.003 **Ville** **FRÉTEVAL** Déviation de Fontaine

Contexte Ferme indigène bipartite. Composée de 2 enclos parallèles. L'un (Str. 2) comprend la zone

Observation

Les sépultures n'ont pas livré de mobilier, mais leur contexte permet de les mettre en relation directe avec l'habitat situé à proximité.

Bibliographie

AUBOURG, JOSSET 1994

Année fouille 1994

Structure site sép. 20

Description tombe

Très endommagée au décapage (observations lacunaires)

Long. **Larg.** **Prof. cons.** **Prof. esti.** **Orientation** tête à W

Comblement**Contenant***Défunt*

Mode Inhumation **Age** Enfant bas **Sexe** Indéterminé **Détermination** V. Aubourg

Position décubitus dorsal, dans l'axe du fossé

Mobilier

Sans

Céramique

-

Fibule

-

Autre parure

-

Monnaie

-

Amphore

-

Arme

-

Faune

-

Autre

-

Éléments de datation

Contexte

Datation

LTD

Commentaire

Configuration assez similaire à celle d'Allaines-Mervilliers : les sépultures liées à l'habitat (?) se retrouvent dans l'espace délimité par un enclos fossoyé, le plus loin possible de l'habitat. Peu de mobilier d'accompagnement.

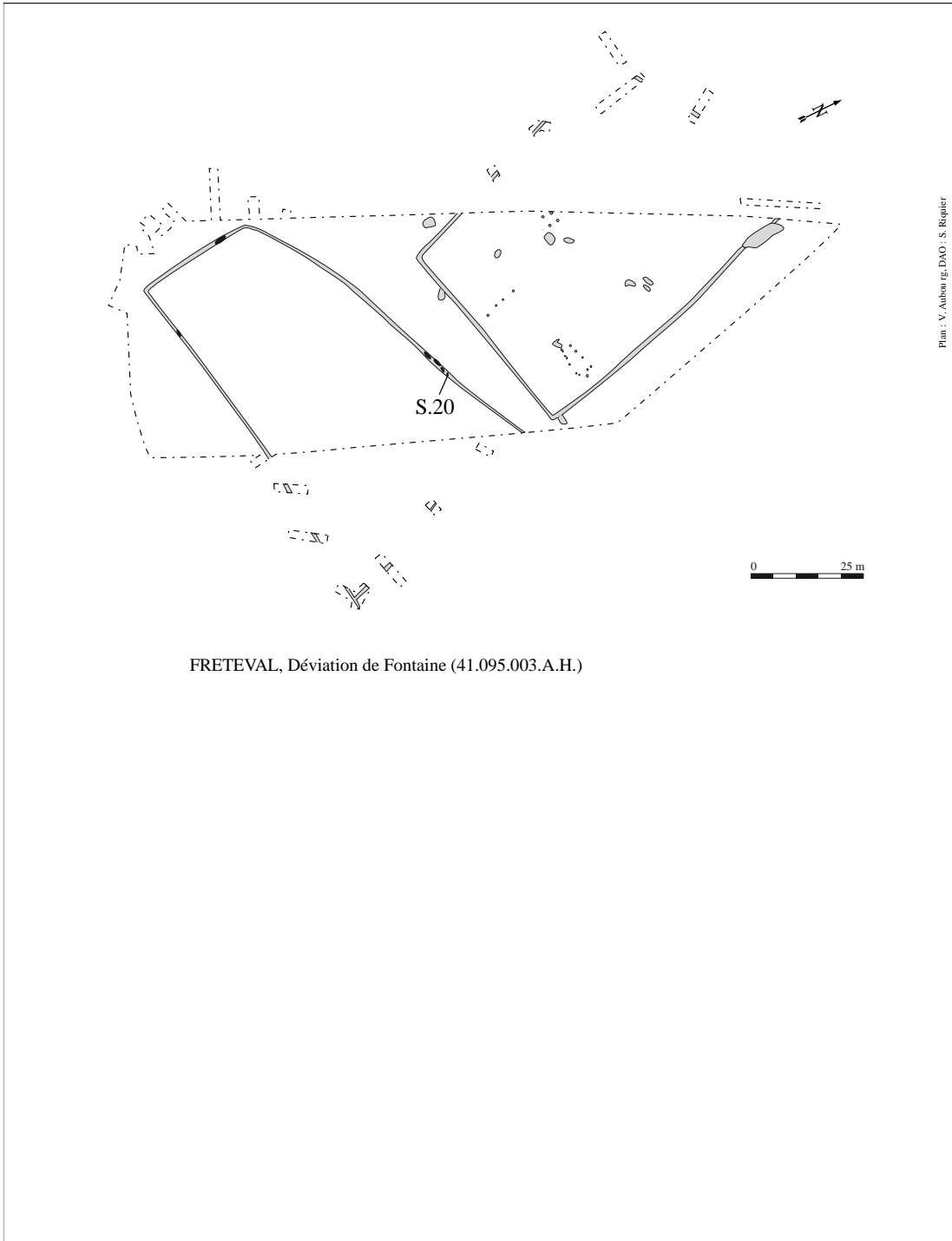

Référence

Site 41.095.003 **Ville** **FRÉTEVAL** Déviation de Fontaine

Contexte Ferme indigène bipartite. Composée de 2 enclos parallèles. L'un (Str. 2) comprend la zone

Observation

Les sépultures n'ont pas livré de mobilier, mais leur contexte permet de les mettre en relation directe avec l'habitat situé à proximité.

Bibliographie

AUBOURG, JOSSET 1994

Année fouille 1994

Structure site sép. 18

Description tombe

Dans l'axe du fossé. Limites non observées (comblement rapide de la tombe).

Long. **Larg.** **Prof. cons.** **Prof. esti.** **Orientation** tête au S

Comblement

Contenant Les quelques connexions conservées permettent de proposer une décomposition en espace

Défunt

Mode Inhumation **Age** **Sexe** **Détermination**

Position Mal conservé (recoupé par structure postérieure). Subsite avant-bras et main D, côtes, jambes et une partie des pieds, qui sont en connexions. Décubitus dorsal. Jambes et bras D en extension parallèle.

Mobilier

Sans

Céramique

-

Fibule**Autre parure**

-

Monnaie

-

Amphore

-

Arme

-

Faune

-

Autre

-

Éléments de datation

Contexte

Datation

LTD

Commentaire

Configuration assez similaire à celle d'Allaines-Mervilliers : les sépultures liées à l'habitat (?) se retrouvent dans l'espace délimité par un enclos fossoyé, le plus loin possible de l'habitat. Peu de mobilier d'accompagnement.

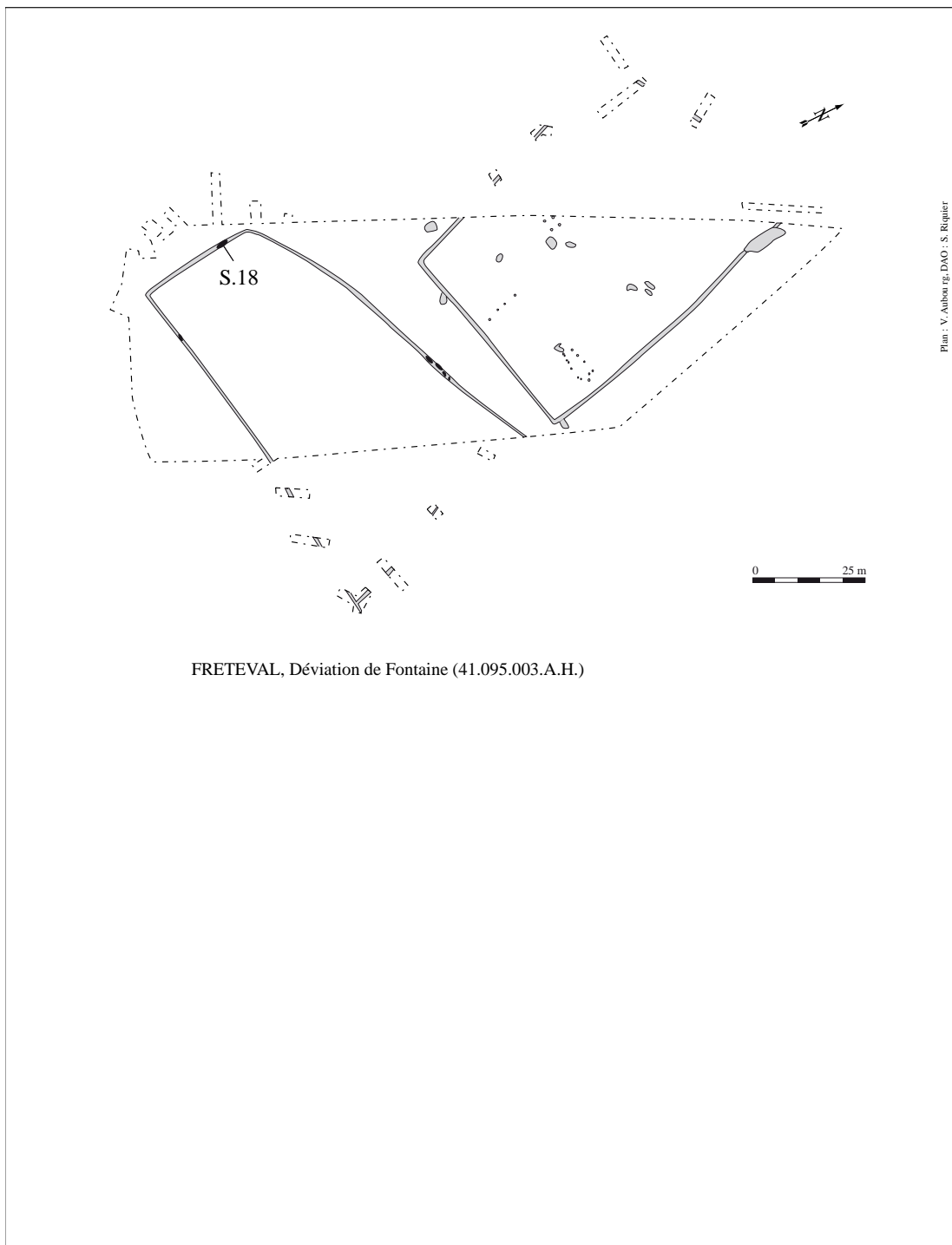

Référence

Site 41.095.003 **Ville** **FRÉTEVAL** Déviation de Fontaine, N.R.10

Contexte Ferme indigène bipartite. Composée de 2 enclos parallèles. L'un (Str. 2) comprend la zone

Observation

- Les sépultures n'ont pas livré de mobilier, mais leur contexte permet de les mettre en relation directe avec l'habitat situé à proximité.

Bibliographie

AUBOURG, JOSSET 1994

Année fouille 1994

Structure site sép. 19

Description tombe

Très endommagée au décapage. Non décrite. Limites fosses non observées (comblement rapide).

Long. **Larg.** **Prof. cons.** **Prof. esti.** **Orientation** E/W

Comblement

Contenant Sans (pleine terre).

Défunt

Mode Inhumation **Age** **Sexe** **Détermination**

Position Très mal conservé (décapage). Tête à l'ouest

Mobilier

Sans

Céramique

-

Fibule**Autre parure**

-

Monnaie

-

Amphore

-

Arme

-

Faune

-

Autre

-

Éléments de datation

Contexte

Datation

LTD

Commentaire

Configuration assez similaire à celle d'Allaines-Mervilliers : les sépultures liées à l'habitat (?) se retrouvent dans l'espace délimité par un enclos fossoyé, le plus loin possible de l'habitat. Peu de mobilier d'accompagnement.

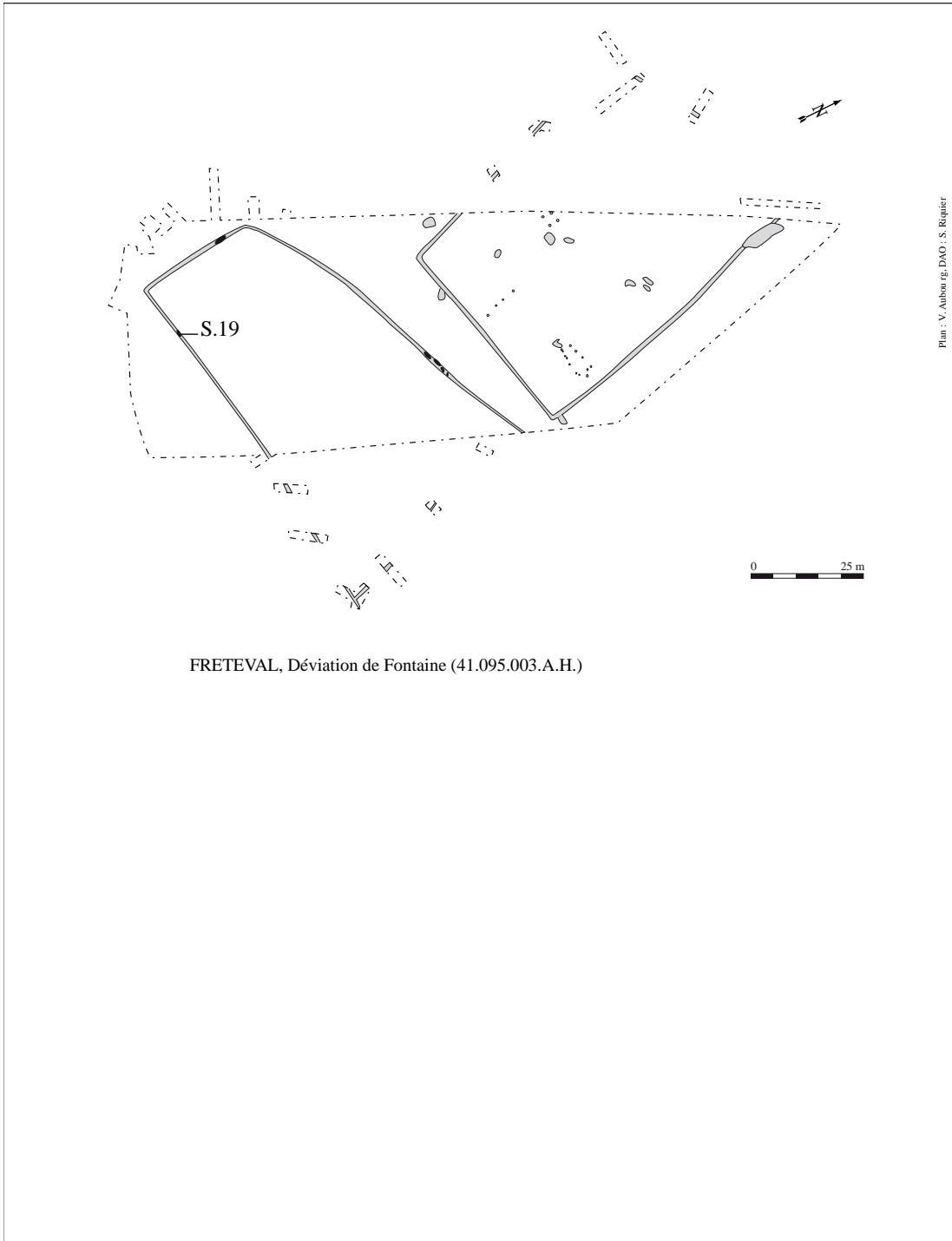

Plan : V. Aubourg, DAO : S. Fiquier

FRETEVAL, Déviation de Fontaine (41.095.003.A.H.)

Référence

Site 41. **Ville** AREINES

Contexte Dépôt de mobilier ("vases noirs" et croc à viande) sous le temple gallo-romain (nature du dépôt
Observation

Il n'est pas certain qu'il s'agisse d'une sépulture, étant donné son contexte (mobilier situé sous le mur d'un *fanum*)

Bibliographie **Année fouille** **Structure site**
 PLAT 1903, cité dans : FERDIÈRE, VILLARD 1993 : 220.

Description tombe

Long. **Larg.** **Prof. cons.** **Prof. esti.** **Orientation**
Comblement
Contenant

Défunt

Mode **Age** **Sexe** **Détermination**
Position

Mobilier

Fouille incomplète.
 Dépôt de mobilier

Céramique **Fibule** **Autre parure** **Monnaie**
 - une vingtaine de vases entiers, "de type gaulois"

Amphore **Arme** **Faune** **Autre**
 - 1 fer de lance
 - 1 meule complète (*meta* et *catillus*)
 1 fourchette à rôti (?) en fer

Éléments de datation**Datation****Commentaire**

Mobilier non vu à ce jour.
 Il pourrait s'agir d'un dépôt en contexte cultuel.

Référence

Site 41 **Ville** GIEVRES Cimetière romain de Gabris

Contexte Nécropole à incinération du Haut-Empire

Observation

Mention d'amphore placée debout, colmatée par une coupe. D'après l'illustration, il pourrait s'agir d'amphore de type Pascual 1 (identification : F. Couvin).

Bibliographie **Année fouille** 1830 **Structure site**
JOLLOIS 1830, CHIMIER, TOYER à paraître

Description tombe

Selon la publication, cette amphore serait dressée (col à 0,20 m de la surface)

| Long. | Larg. | Prof. cons. | Prof. esti. | Orientation |
|-------------------|-------|-------------|-------------|-------------|
| Comblement | | | | |
| Contenant | | | | |

Défunt

| Mode | Age | Sexe | Détermination |
|-----------------|-----|------|---------------|
| Position | | | |

Mobilier

1 amphore placée debout, fermée par une coupe, ne contenant que qu'un peu de sable lors de sa découverte. Aucun reste osseux n'est associé à cette amphore, mais elle est issue d'une nécropole, dont les origines remontent à l'époque augustéenne. Il pourrait s'agir soit d'une tombe à chambre funéraire partiellement explorée, soit d'un dispositif lié à des libations situé à proximité d'une tombe.

| Céramique | Fibule | Autre parure | Monnaie |
|--------------------------------|--------|--------------|---------|
| 1 coupe (servant de couvercle) | | | |

| Amphore | Arme | Faune | Autre |
|--|------|-------|-------|
| 1 Pascual 1 (d'après l'illustration de la publication)? H : 1,10 m, dia. max. : 0.29 m, pâte rouge | | | |

Éléments de datation

Amphore

Datation

Augustéen

Commentaire

Cette ensemble s'inscrit manifestement dans la mouvance des tombes aristocratiques du groupe biturige. La publication

Je remercie J.-P. Chimier et F. Couvin d'avoir attirée mon attention sur cet ensemble.

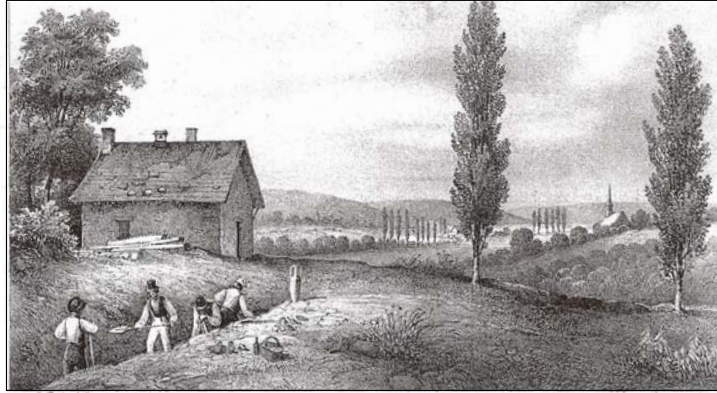

Vue de Gièvres et du cimetière Romain de Gabris.

Litho. de Lemerrier, le 29 Juillet 1830

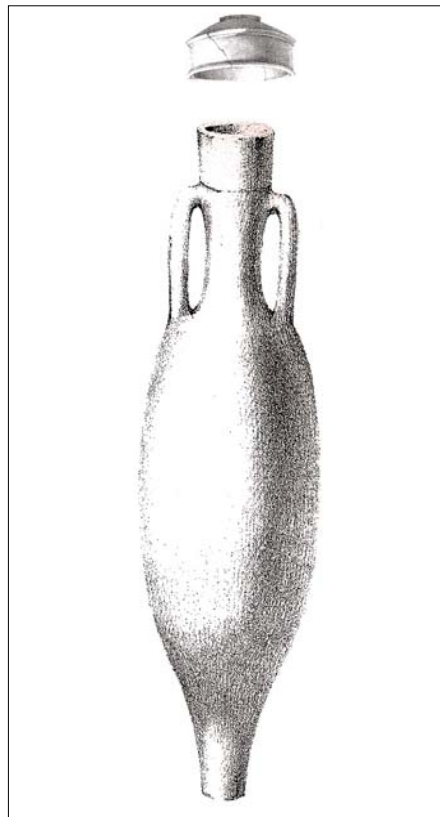

Dessin : M. Jollois, 1830.



Référence

Site 28.002.043. **Ville** ALLAINES-MERVILLIERS **Liaison** RN154-A10

Contexte Tombe isolée à proximité immédiate d'une occupation contemporaine

Observation

Bibliographie SELLES *et al.* 1999, SELLES *et al.* 2000. **Année fouille** 1998 **Structure site** Str. 715

Description tombe

Les limites de la fosse ne semblent pas très claires. Orientation du squelette non précisé dans le DFS

Long. 1,80 **Larg.** 1,00 **Prof. cons.** 0,40 **Prof. esti.** **Orientation** N/S

Comblement non indiqué

Contenant Les étroites connexions anatomiques indiquent un espace colmaté (inhumation en pleine terre).

Défunt

Mode Inhumation **Age** Adulte **Sexe** **Détermination** Hypothétique

Position Décubitus dorsal, jambes et bras G en extension, le bras D à disparu

Mobilier

- 2 bracelets en bronze sont portés au poignet D,
- autres mobiliers, regroupés au niveau du coude G, étaient probablement contenu dans un sac. Perles, anneaux et pendentifs étaient p-ê ressemblés en collier (non porté)

Céramique

-

Fibule

- 1 fibule de Nauheim en bz,
- 2 frgts de fibules en fer

Autre parure

- 6 perles en pâte de verre (dt 5 bicolores)
- 1 perle en lignite
- 3 bracelets ouverts en bz
- 1 bracelet fermé en bz

Monnaie

- 1 monnaie

Amphore**Arme****Faune****Autre**

- 1 clé en fer

Éléments de datation

fibule de Nauheim

Datation

La Tène D1b

Commentaire

Configuration assez similaire à celle de Fréteval : les sépultures liées à l'habitat (?) se retrouvent dans l'espace délimité par un enclos fossoyé, le plus loin possible de l'habitat, mais dans l'espace enclos.
Peu de mobilier d'accompagnement.

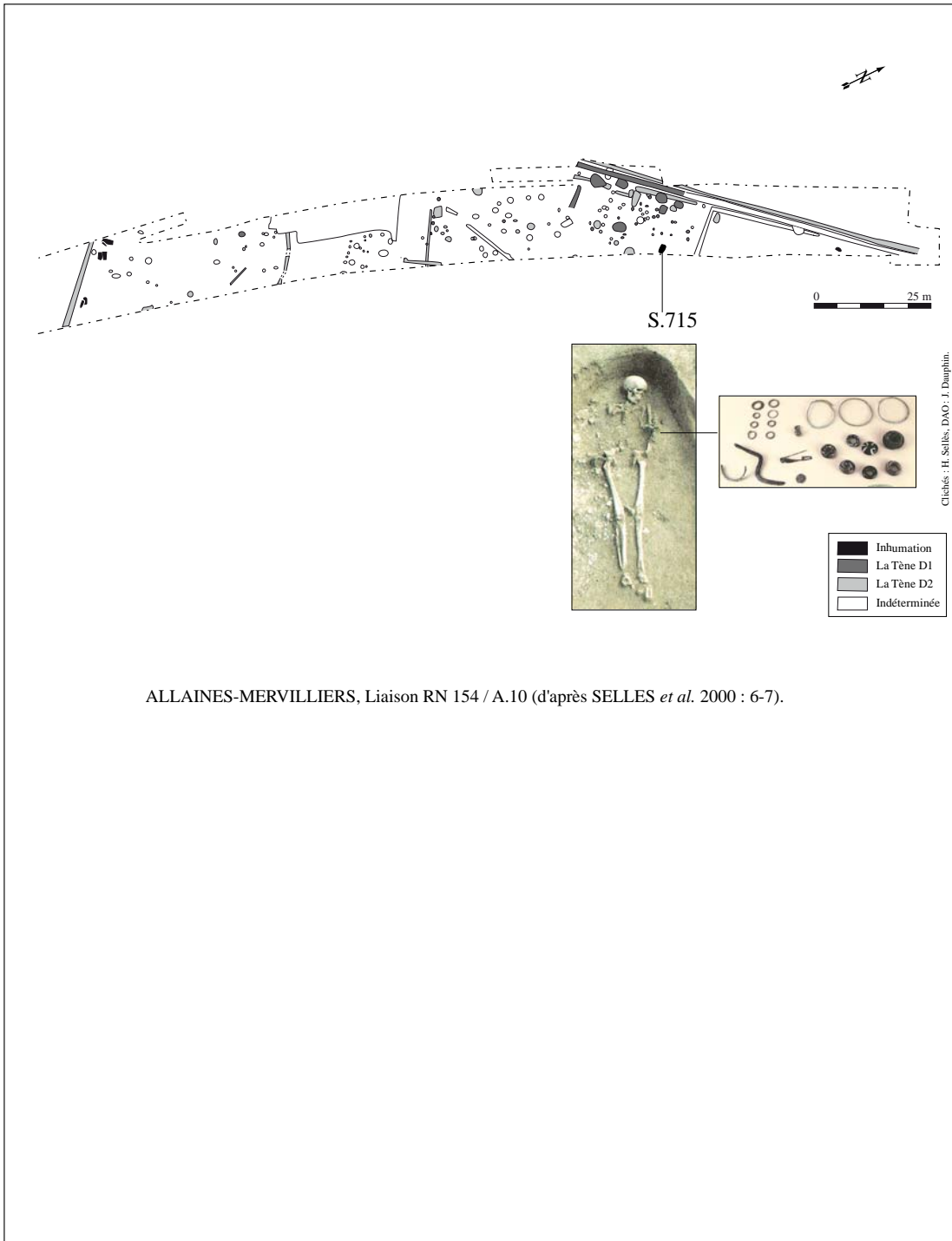

ALLAINES-MERVILLIERS, Liaison RN 154 / A.10 (d'après SELLES *et al.* 2000 : 6-7).

Référence

Site 28.002.043. **Ville** ALLAINES-MERVILLIERS **Liaison** RN154-A10

Contexte Tombe isolée à proximité immédiate d'une occupation datée de La Tène D1

Observation

Bibliographie **Année fouille** 1998 **Structure site** S.9
SELLES *et al.* 1999, SELLES *et al.* 2000.

Description tombe

Long. **Larg.** **Prof. cons.** 0,10 **Prof. esti.** **Orientation**
Comblement
Contenant

Défunt

Mode Inhumation **Age** **Sexe** **Détermination**
Position

Mobilier

Pas de mobilier

Céramique **Fibule** **Autre parure** **Monnaie**
Amphore **Arme** **Faune** **Autre**

Éléments de datation

contexte

Datation

LTD?

Commentaire

Configuration assez similaire à celle de Fréteval : les sépultures liées à l'habitat (?) se retrouvent dans l'espace délimité par un enclos fossoyé, le plus loin possible de l'habitat. Peu de mobilier d'accompagnement.

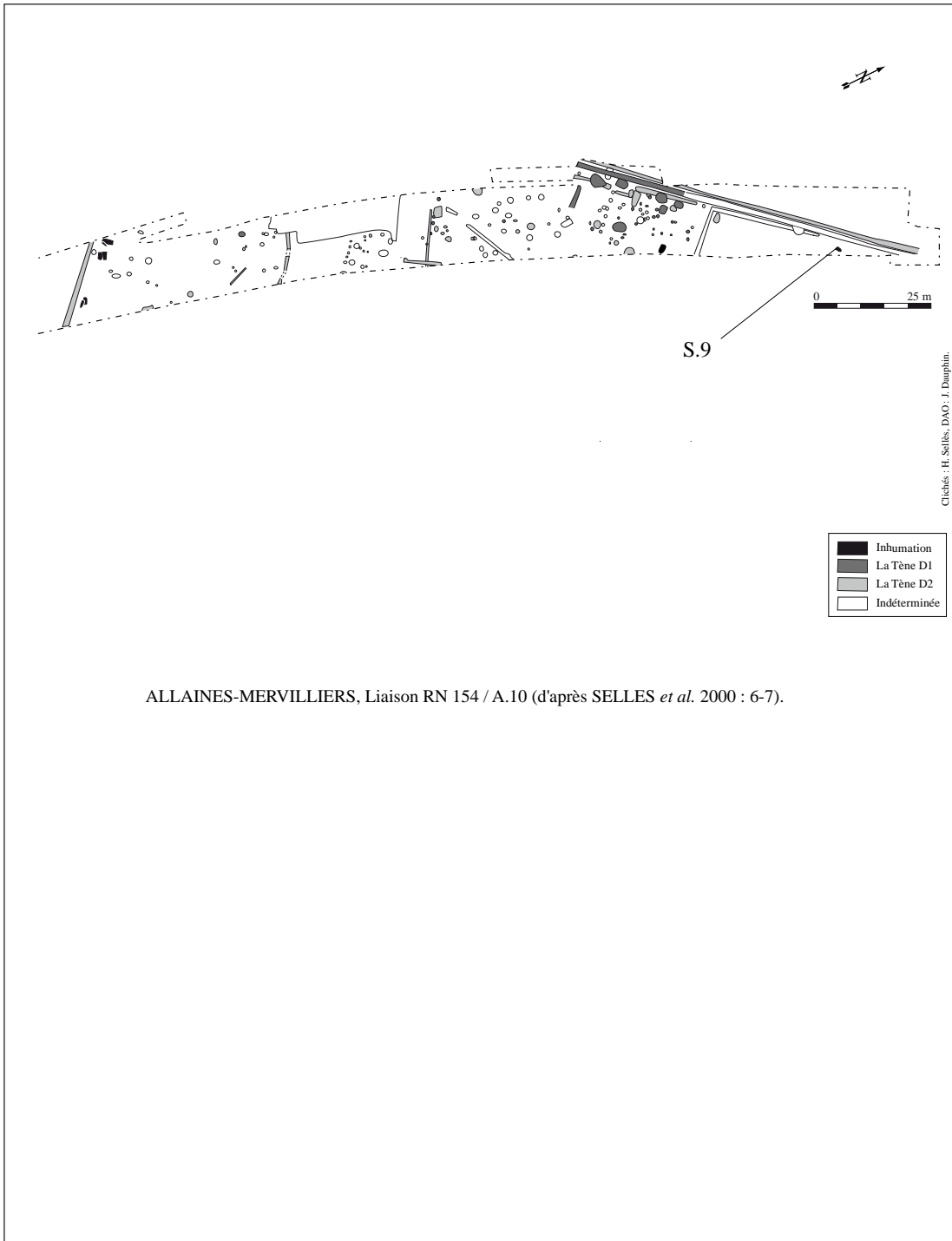

ALLAINES-MERVILLIERS, Liaison RN 154 / A.10 (d'après SELLES *et al.* 2000 : 6-7).

Référence

Site 28.002.043. **Ville** ALLAINES-MERVILLIERS **Liaison** RN154-A10

Contexte - Découverte au diagnostic.

Observation

Cette sépulture se trouve à proximité immédiate d'une inhumation d'adulte (S.4)

Bibliographie

Année fouille 1998

Structure site S.3

SELLES *et al.* 1999, SELLES *et al.* 2000.

Description tombe

| Long. | Larg. | Prof. cons. | Prof. esti. | Orientation |
|-------------------|-------|-------------|-------------|-------------|
| Comblement | | | | |
| Contenant | | | | |

Défunt

| Mode | Age | Sexe | Détermination |
|------------|-----|------|---------------|
| Inhumation | | | |

Position Decubitus dorsal, membres en estension, , bras repliés sur le thorax

Mobilier

Pas de mobilier

| | | | |
|------------------|---------------|---------------------|----------------|
| Céramique | Fibule | Autre parure | Monnaie |
| Amphore | Arme | Faune | Autre |

Éléments de datation**Datation****Commentaire**

Configuration assez similaire à celle de Fréteval : les sépultures liées à l'habitat (?) se retrouvent dans l'espace délimité par un enclos fossoyé, le plus loin possible de l'habitat. Peu de mobilier d'accompagnement.

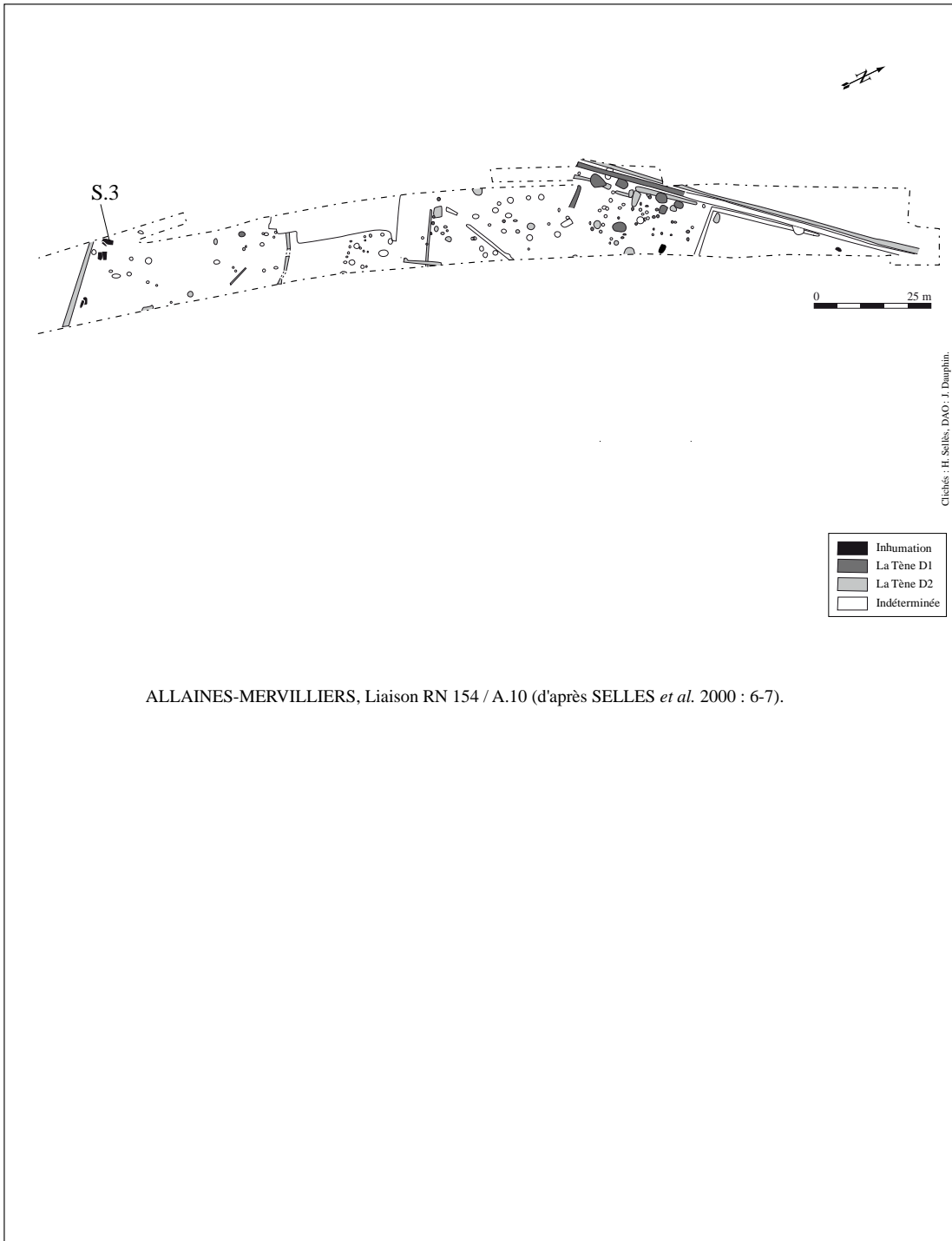

Cléfé : H. Selles, DAO : J. Dauphin.

ALLAINES-MERVILLIERS, Liaison RN 154 / A.10 (d'après SELLES *et al.* 2000 : 6-7).

Référence

Site 28.002.043. **Ville** ALLAINES-MERVILLIERS **Liaison** RN154-A10

Contexte - Découverte au diagnostic.

Observation

Cette sépulture se trouve à proximité immédiate d'une inhumation d'adulte (S.7)

Bibliographie

Année fouille 1998

Structure site S.8

SELLES *et al.* 1999, SELLES *et al.* 2000.

Description tombe

non précisé

Long. **Larg.** **Prof. cons.** **Prof. esti.** **Orientation** N

Comblement

Contenant Connexions étroites qui indiquent une décomposition en espace colmaté

Défunt

Mode Inhumation **Age** Enfant **Sexe** **Détermination**

Position Mal conservé. Décubitus latéral gauche, membres en semi-fléxion.

Mobilier

Pas de mobilier

Céramique **Fibule** **Autre parure** **Monnaie**

Amphore **Arme** **Faune** **Autre**

Éléments de datation

Contexte La Tène Ancienne

Datation

LTA?

Commentaire

- Configuration assez similaire à celle de Fréteval : les sépultures liées à l'habitat (?) se retrouvent dans l'espace délimité par un enclos fossoyé, le plus loin possible de l'habitat. Peu de mobilier d'accompagnement.

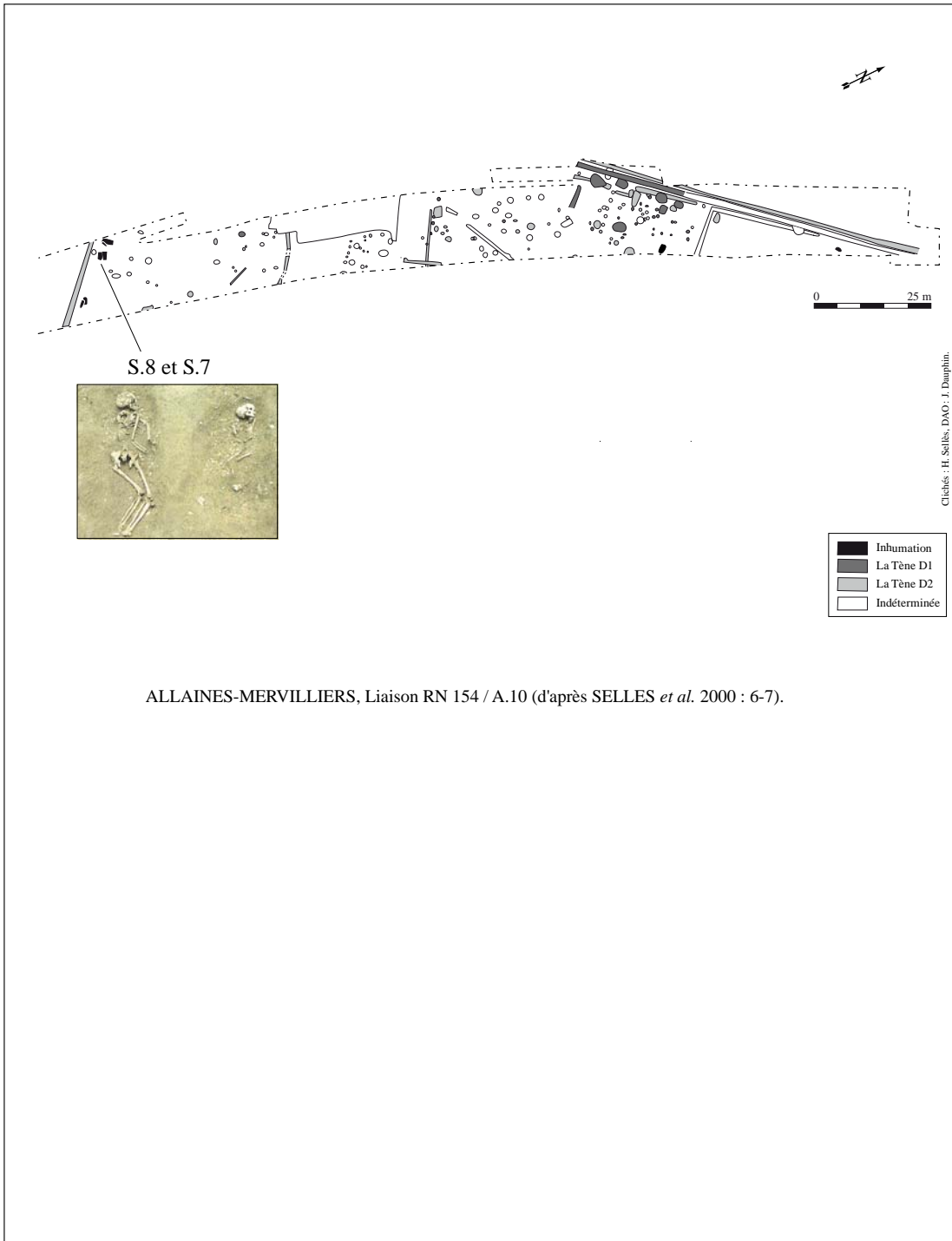

ALLAINES-MERVILLIERS, Liaison RN 154 / A.10 (d'après SELLES *et al.* 2000 : 6-7).

Référence

Site 28.002.043. **Ville** ALLAINES-MERVILLIERS **Liaison** RN154-A10

Contexte - Découverte au diagnostic.

Observation

Cette sépulture se trouve à proximité immédiate d'une inhumation d'enfant S.8

Bibliographie

Année fouille 1998

Structure site S.7

SELLES *et al.* 1999, SELLES *et al.* 2000.

Description tombe

non précisé

Long. **Larg.** **Prof. cons.** **Prof. esti.** **Orientation** N

Comblement

Contenant Connexions étroites qui indiquent une décomposition en espace colmaté

Défunt

Mode Inhumation **Age** Adulte **Sexe** **Détermination**

Position Décubitus latéral gauche, membres en semi-fléxions (d'après photo DFS)

Mobilier

Pas de mobilier

Céramique **Fibule** **Autre parure** **Monnaie**

Amphore **Arme** **Faune** **Autre**

Éléments de datation

Contexte La Tène Ancienne

Datation

LTA?

Commentaire

- Configuration assez similaire à celle de Fréteval : les sépultures liées à l'habitat (?) se retrouvent dans l'espace délimité par un enclos fossoyé, le plus loin possible de l'habitat. Peu de mobilier d'accompagnement.

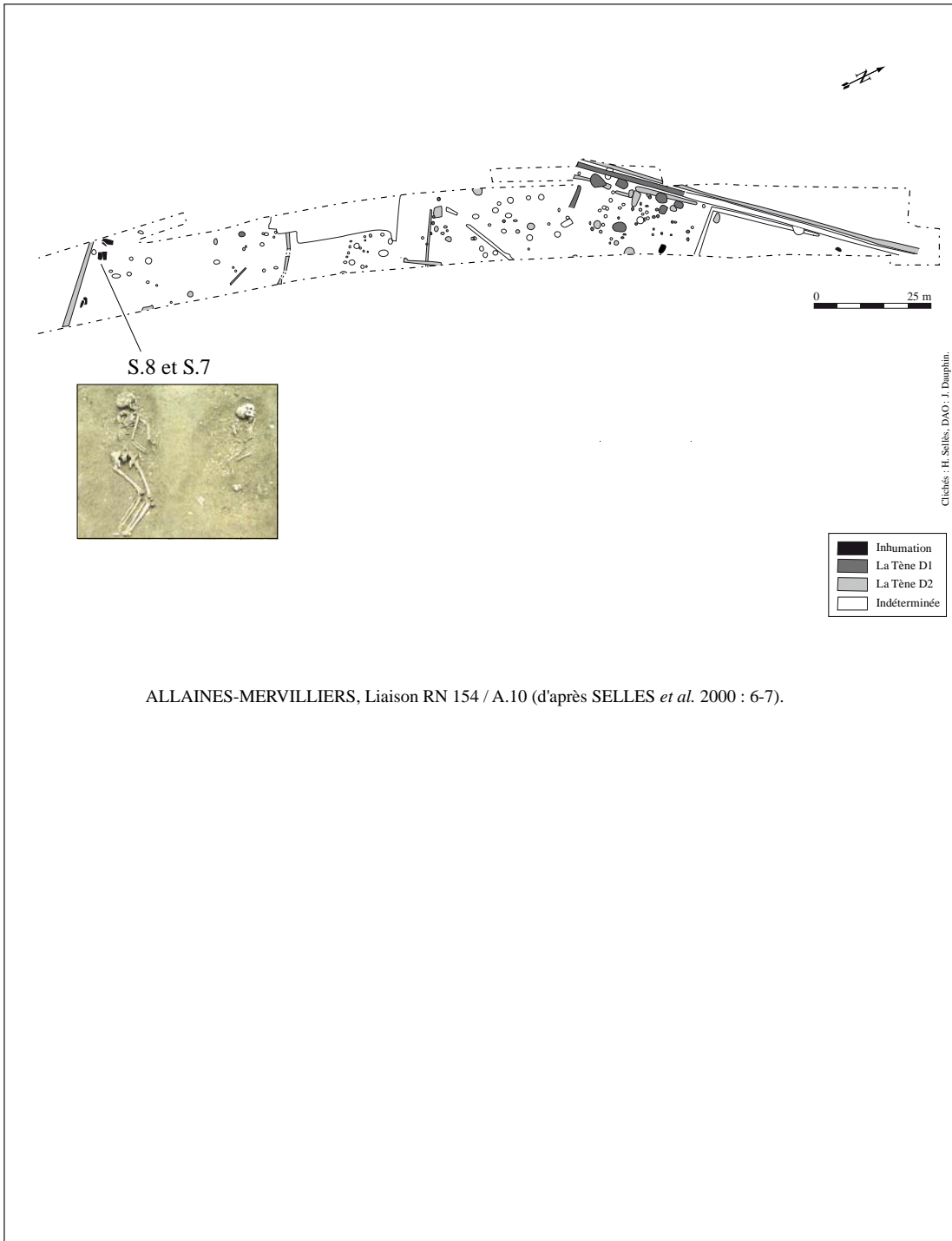

ALLAINES-MERVILLIERS, Liaison RN 154 / A.10 (d'après SELLES *et al.* 2000 : 6-7).

Référence

Site 28.002.043. **Ville** ALLAINES-MERVILLIERS **Liaison** RN154-A10

Contexte - Découverte au diagnostic.

Observation

Cette sépulture partiellement recoupe S.2.

Bibliographie

Année fouille 1998

Structure site S.1

SELLES *et al.* 1999, SELLES *et al.* 2000.

Description tombe

non précisé

Long. **Larg.** **Prof. cons.** **Prof. esti.** **Orientation** N

Comblement

Contenant

Défunt

Mode Inhumation **Age** Adulte **Sexe** **Détermination**

Position Mal conservé.

Mobilier

Céramique **Fibule** **Autre parure** **Monnaie**

Amphore **Arme** **Faune** **Autre**

Éléments de datation

Contexte La Tène Ancienne

Datation

LTA?

Commentaire

- Configuration assez similaire à celle de Fréteval : les sépultures liées à l'habitat (?) se retrouvent dans l'espace délimité par un enclos fossoyé, le plus loin possible de l'habitat. Peu de mobilier d'accompagnement.

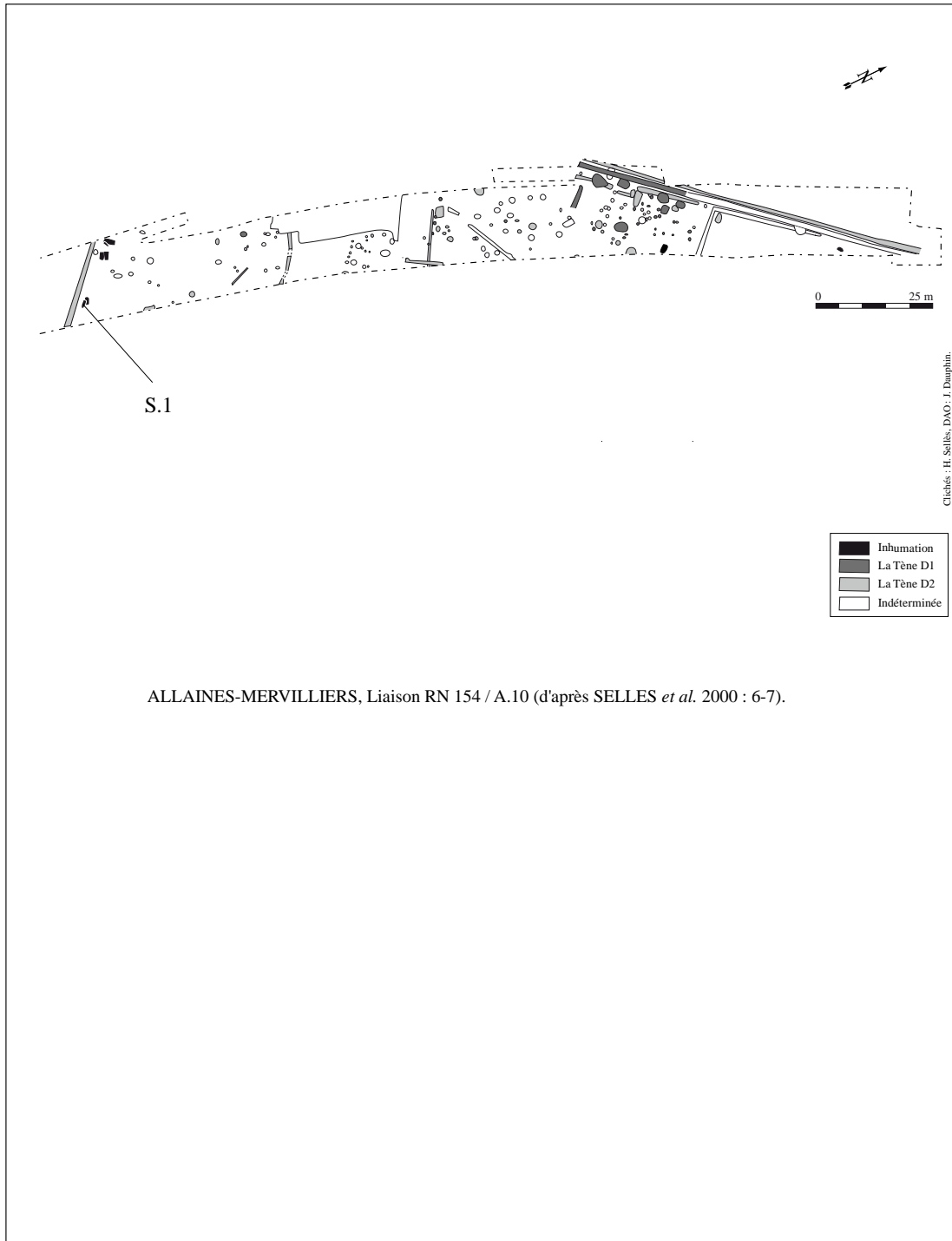

Référence

Site 28.002.043. **Ville** ALLAINES-MERVILLIERS **Liaison** RN154-A10

Contexte - Découverte au diagnostic.

Observation

Cette sépulture est partiellement recoupée par S.1.

Bibliographie

Année fouille 1998

Structure site S.2

SELLES *et al.* 1999, SELLES *et al.* 2000.

Description tombe

non précisé

Long. **Larg.** **Prof. cons.** **Prof. esti.** **Orientation** N

Comblement

Contenant

Défunt

Mode Inhumation **Age** Adulte **Sexe** **Détermination**

Position Mal conservé.

Mobilier

Céramique

Fibule

Autre parure

Monnaie

Amphore

Arme

Faune

Autre

Éléments de datation

Contexte La Tène Ancienne

Datation

LTA?

Commentaire

- Configuration assez similaire à celle de Fréteval : les sépultures liées à l'habitat (?) se retrouvent dans l'espace délimité par un enclos fossoyé, le plus loin possible de l'habitat. Peu de mobilier d'accompagnement.

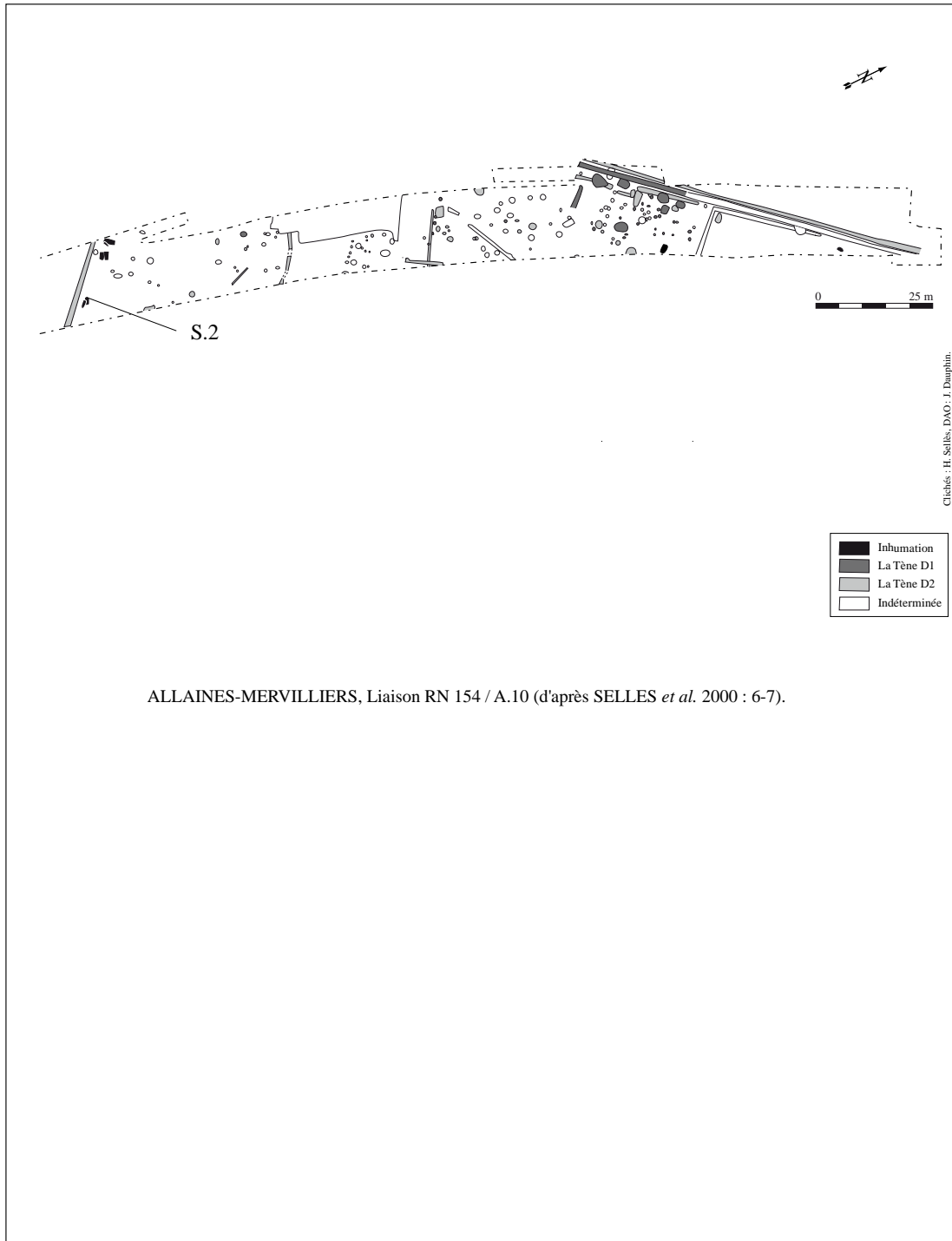

ALLAINES-MERVILLIERS, Liaison RN 154 / A.10 (d'après SELLES *et al.* 2000 : 6-7).

Site 28.002.043. **Ville** ALLAINES-MERVILLIERS **Liaison** RN154-A10

Contexte - Découverte au diagnostic.

Observation

Cette sépulture se trouve à proximité immédiate d'une inhumation d'adulte (S.3)

Bibliographie

Année fouille 1998

Structure site S.4

SELLES *et al.* 1999, SELLES *et al.* 2000.

Description tombe

Long. **Larg.** **Prof. cons.** **Prof. esti.** **Orientation**

Comblement

Contenant

Défunt

Mode Inhumation **Age** **Sexe** **Détermination**

Position Decubitus dorsal, membres en estension, , bras repliés sur le thorax

Mobilier

Pas de mobilier

Céramique

Fibule

Autre parure

Monnaie

Amphore

Arme

Faune

Autre

Éléments de datation**Datation****Commentaire**

Configuration assez similaire à celle de Fréteval : les sépultures liées à l'habitat (?) se retrouvent dans l'espace délimité par un enclos fossoyé, le plus loin possible de l'habitat. Peu de mobilier d'accompagnement.

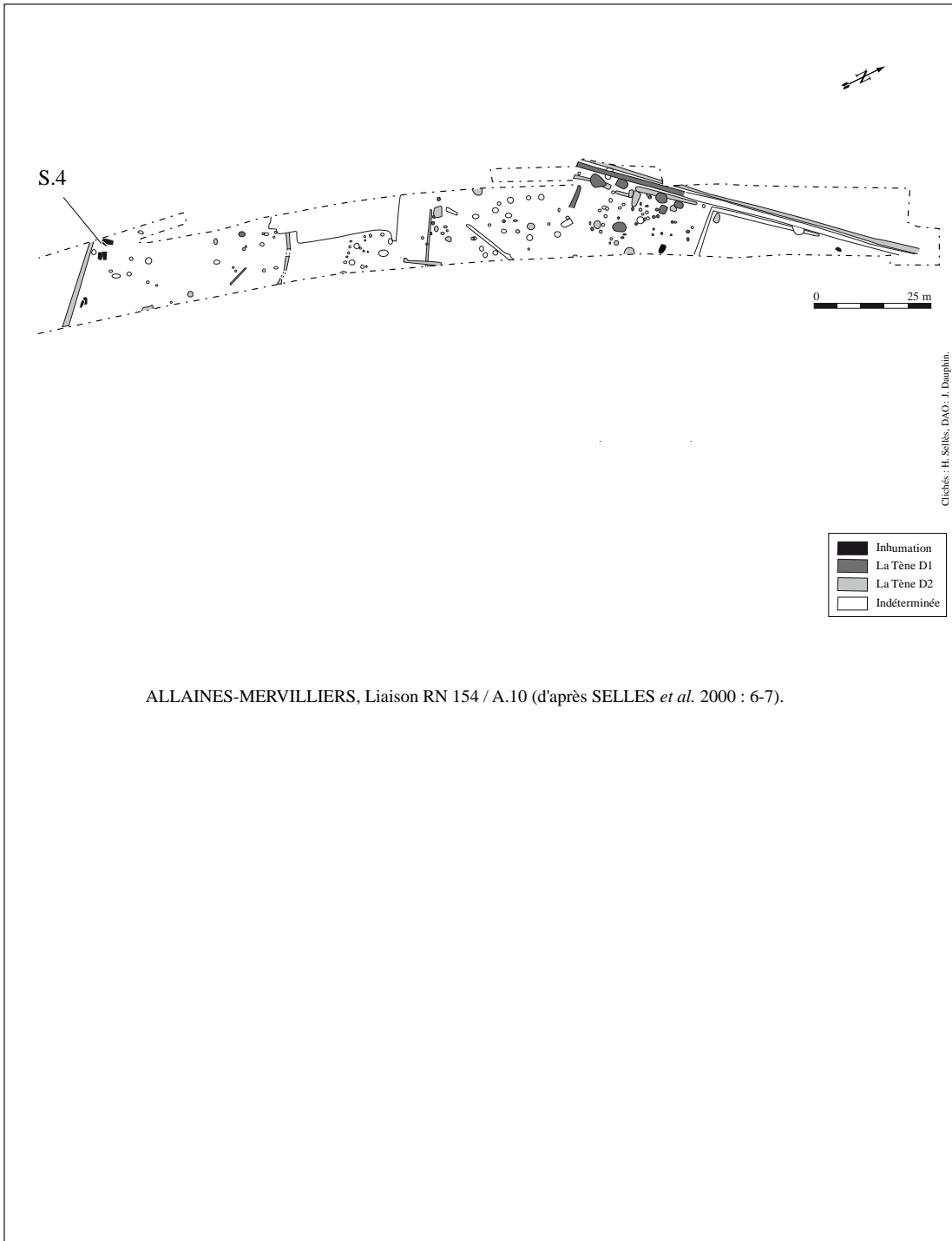

Site 28.370.004 **Ville** SAUMERAY **Le Bas-des-Touches**

Contexte Nécropole

Observation

Vase complet déposé dans le comblement terminal d'un enclos quadrangulaire fondé à La Tène Ancienne ("sepulture adventice?"). L'aspect funéraire lié à ce vase est proposer d'après son contexte. Il n'est pas certain

Bibliographie

HAMON et al. 1997

Année fouille 1996

Structure site 1588

Description tombe

Long. **Larg.** **Prof. cons.** **Prof. esti.** **Orientation**

Comblement

Contenant

Défunt

Mode ?

Age ?

Sexe

Détermination ?

Position

Mobilier

Céramique

- 1 petit gobelet tonnelet (type 161)

Fibule

Autre parure

Monnaie

Amphore

Arme

Faune

Autre

Éléments de datation

céramique (comparaion)

Datation

La Tène D

Commentaire

Ce vase complet provient du comblement terminal de l'enclos quadrangulaire F.1572, dont la fondation remonte à La Tène A.

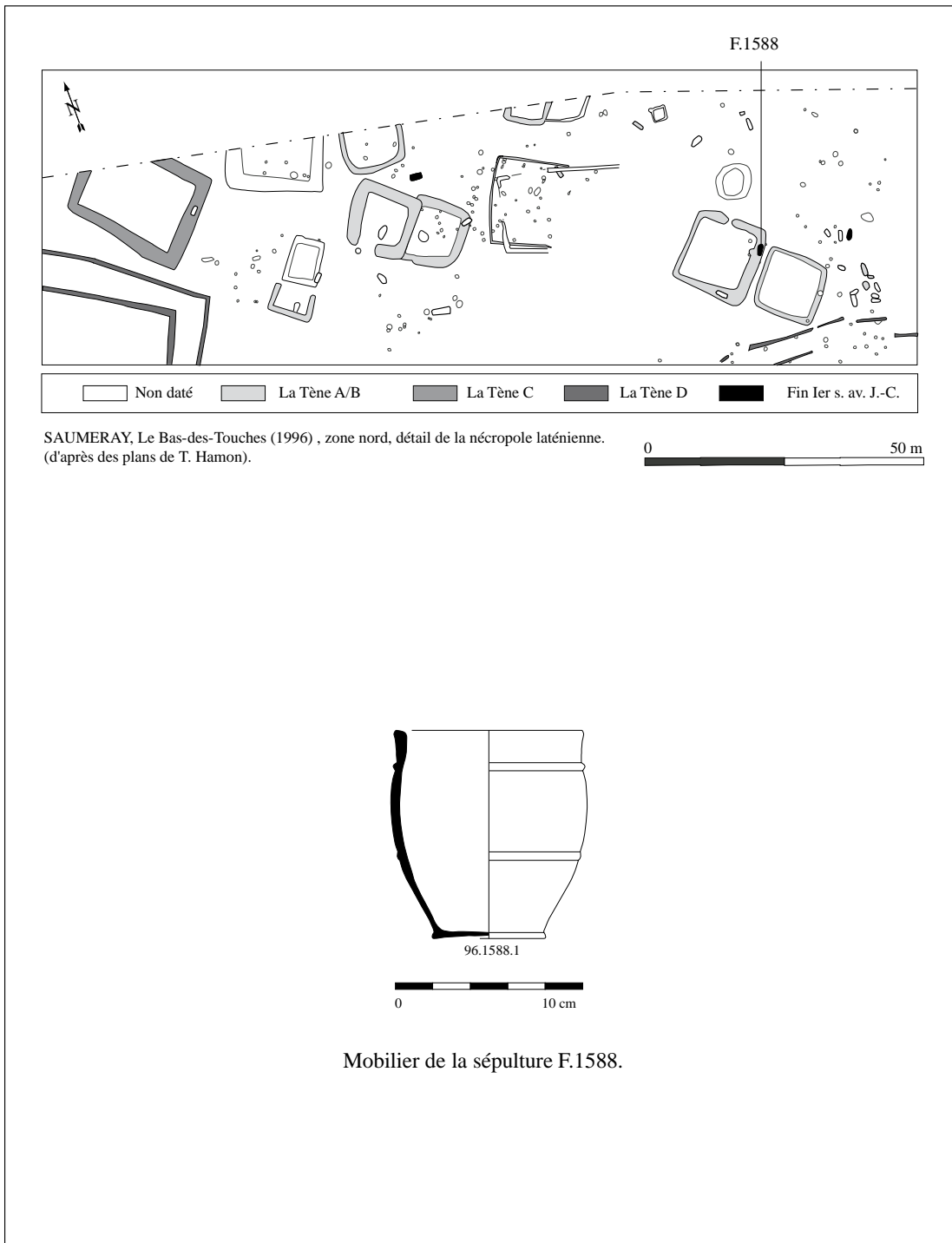

Site 28.370.004 **Ville** SAUMERAY **Le Bas-des-Touches**

Contexte Nécropole à inhumation depuis La Tène B (zone des grands enclos funéraires). Seule tombe de **Observation**

Des signalisations de surface sont attestées pour certaines autres tombes. Aucune observation allant dans ce sens n'est confirmée pour cette tombe.

Bibliographie

HAMON et al. 1997

Année fouille 1996**Structure site** 1584**Description tombe**

Long. **Larg.** **Prof. cons.** **Prof. esti.** **Orientation**

Comblement**Contenant****Défun****Mode** Inhumation**Age** Adulte?**Sexe** Indéterminée**Détermination** Hypothétique**Position****Mobilier****Céramique****Fibule****Autre parure****Monnaie**

- 1 bracelet lisse à jonc
plein de section
circulaire, en bz.

Amphore**Arme****Faune****Autre****Éléments de datation****Datation****Commentaire**

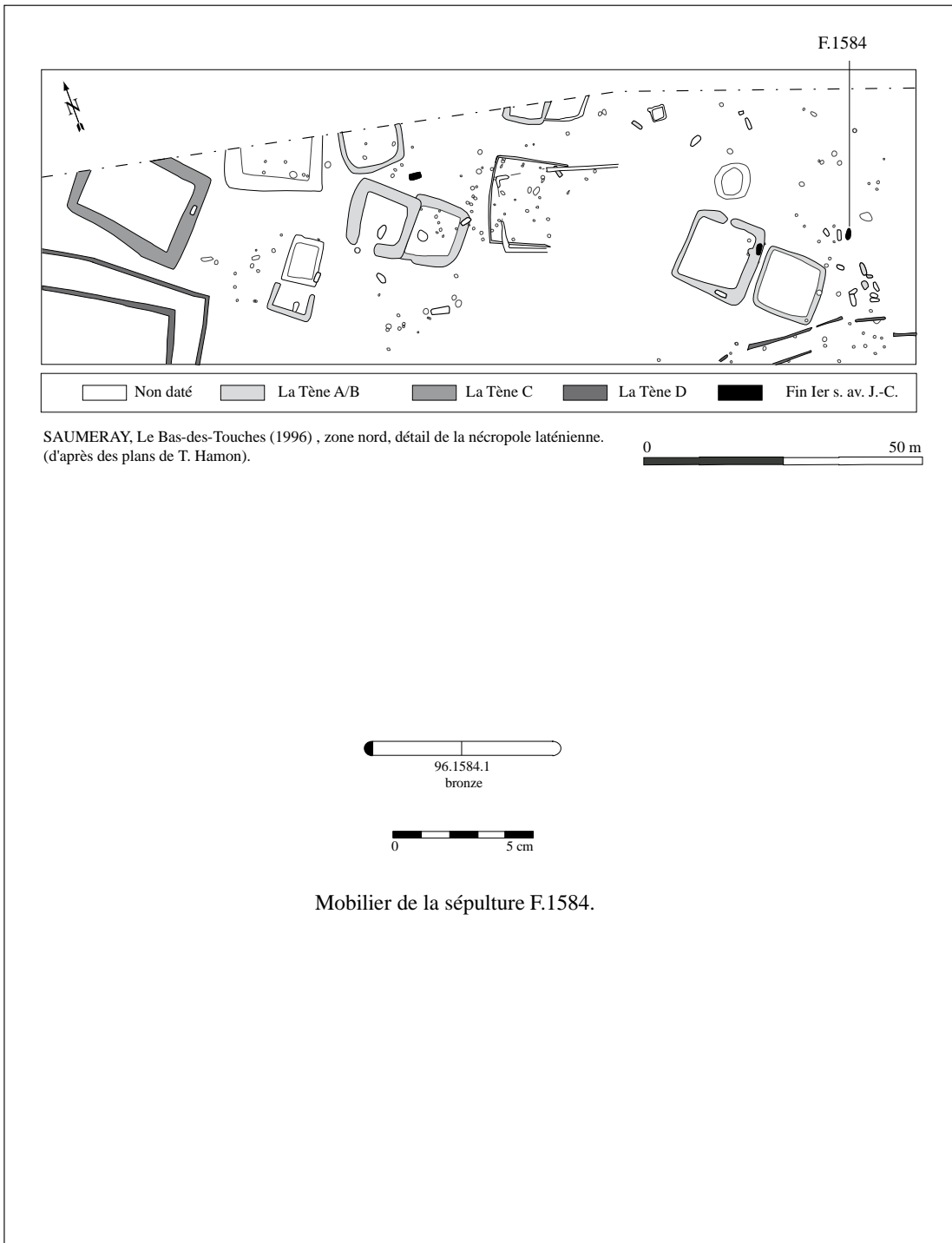

Site 28.370.004 **Ville** SAUMERAY Le Bas-des-Touches

Contexte Nécropole à inhumation depuis La Tène B (zone des grands enclos funéraires). Seule tombe de
Observation

Des signalisations de surface sont attestées pour certaines autres tombes. Aucune observation allant dans ce sens n'est confirmée pour cette tombe.

Bibliographie **Année fouille** 1996 **Structure site** 1505
 HAMON, AGOGUE, RIQUIER 1996

Description tombe

Fosse quadrangulaire à angle légèrement arrondis, orientée E/W. Paroi régulière, soignée, oblique (fond plus étroit de 0,10 m). Fond plat, régulier

Long. 2,15 **Larg.** 0,95 **Prof. cons.** 0,30 **Prof. esti.** **Orientation** E-W

Comblement Fosse creusée dans la grave et comblé du même sédiment, cependant plus limoneux vers le

Contenant L'écrasement et l'éparpillement des céramiques manifestent la présence d'un espace vide.

Défunt

Mode Inhumation **Age** Adulte? **Sexe** Indéterminée **Détermination** Hypothétique

Position Tête probablement à l'est (d'après position du bracelet)

Mobilier

Le bracelet en bronze, en position oblique est en position fonctionnelle et détermine l'orientation du défunt, un adulte le portant au bras gauche. Les céramiques sont écrasées en place : la jatte est située dans l'angle NW, à droite de la position présumée des pieds; des deux autres, la coupe et le pot sont en position oblique, sur la gauche présumée du corps, au niveau du bassin. et sont posées sur un ressaut du bord de la fosse.

| Céramique | Fibule | Autre parure | Monnaie |
|-----------------------------------|-------------------------|---------------------------|---------|
| - jatte carénée (n°1) | - 1 fibule à arc coudé, | - 1 bracelet massif lisse | |
| - imitation de jatte de type | en fer (n°5) | à section circulaire, en | |
| "Besançon" (n°3) | | all. cu. (n°4) | |
| - pot ovoïde à bord oblique (n°2) | | | |

Amphore

Arme

Faune

Autre

Éléments de datation

Fibule à arc coudé

Datation

La Tène D2b

Commentaire

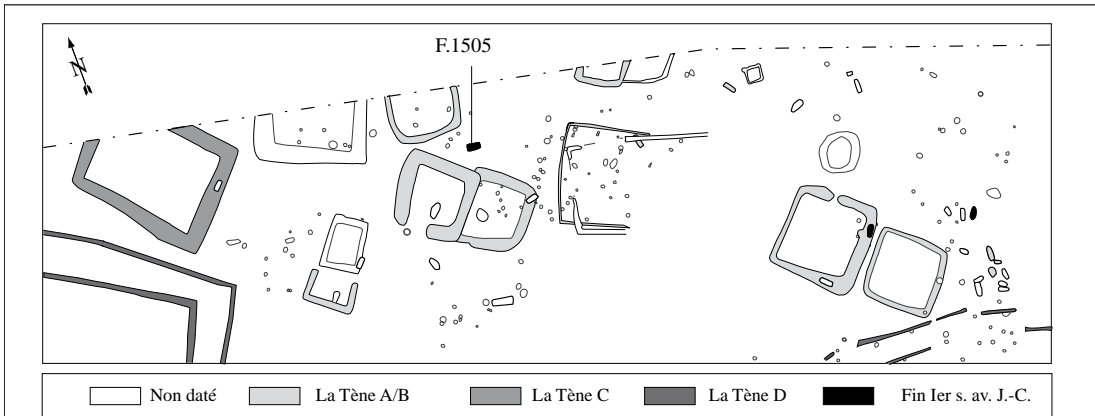

SAUMERAY, Le Bas-des-Touches (1996) , zone nord, détail de la nécropole laténienne. (d'après des plans de T. Hamon).

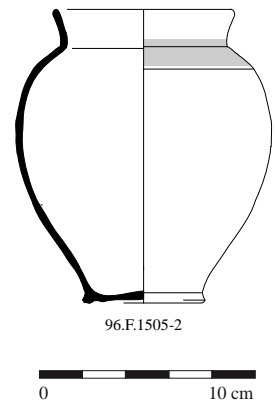
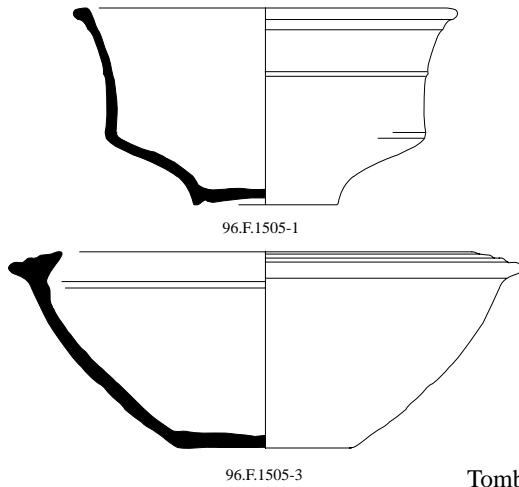
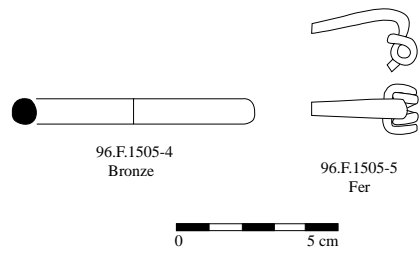
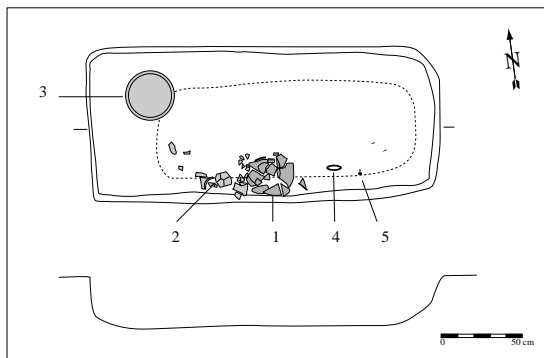

Tombe F.1505.

Référence

Site 28.370.004 **Ville** SAUMERAY **Le Bas-des-Touches**

Contexte Isolée à proximité d'un habitat contemporain

Observation**Bibliographie**

HAMON 1992, RQUIER 1996

Année fouille 1992

Structure site 14C

Description tombe

Fosse oblongue dans le prolongement d'un enclos (à voir)

Long. **Larg.** **Prof. cons.** **Prof. esti.** **Orientation**

Comblement**Contenant***Défunt*

Mode Inhumation?? **Age** Enfant? **Sexe** Indéterminée **Détermination** Hypothétique

Position Indéterminée

Mobilier

Les monnaies et les fibules étaient contenues dans la bourse en lin (étudiée et identifiée par C. MOULHÉRAT)

Céramique

- assiette en terra nigra (n°5)
- écuelle à bord rentrant (n°6)
- grand vase à décor en mille-feuilles NPR 43 (n°1)
- petit pot NPR 43 (n°4)
- petit pot (n°3)

Amphore**Fibule**

- une paire de fibule en all. cu. de type Almgren 241 (n°7 et 8)

Arme**Autre parure**

- 1 plaque circulaire en bz d'environ 3 cm de diamètre, perforée en son centre

Faune**Monnaie**

- Lyon 522-530 en argent
- indet. en bz
- Lyon 1121-1122 en bz

Autre

- bourse en lin

Éléments de datation

céramique, monnaies

Datation

Dernier quart Ier av.

Commentaire

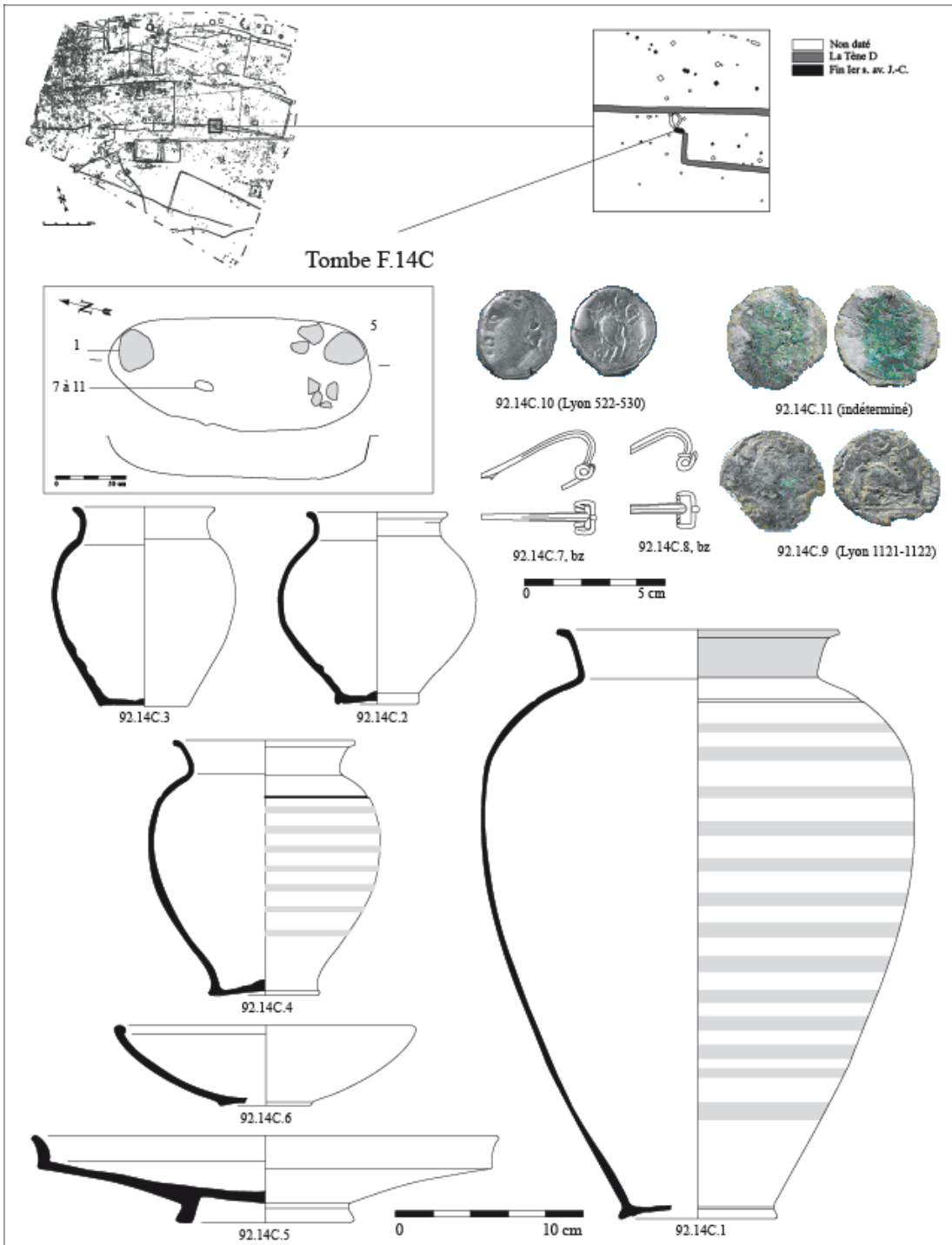

Référence

Site 28.370.004 **Ville** SAUMERAY Le Bas-des-Touches

Contexte Espace culturel

Observation

Structure très arasée, située dans le secteur culturel. L'absence d'ossements ne permet pas d'être affirmatif quant à la dévolution de cette structure.

Bibliographie

Année fouille 2000

Structure site F.1805

-

Description tombe

Enclos quadrangulaire conservé sur moins de 0,10 m d'épaisseur.

Long. **Larg.** **Prof. cons.** **Prof. esti.** **Orientation**

Comblement**Contenant***Défunt*

Mode **Age** **Sexe** **Détermination**

Position*Mobilier*

Mobiliers très fragmentés et calcinés, répartis sur l'ensemble de la structure.

Céramique

Bol, patères et coupes

Fibule**Autre parure****Monnaie****Amphore**

- Dressel 1 B italique,
fragmentaire

Arme**Faune****Autre***Éléments de datation*

Amphore

Datation

La Tène D2b

Commentaire

Ce type de contexte apparaît assez similaire à celui de Chartres, boulevard Chasles (cf. fiche)

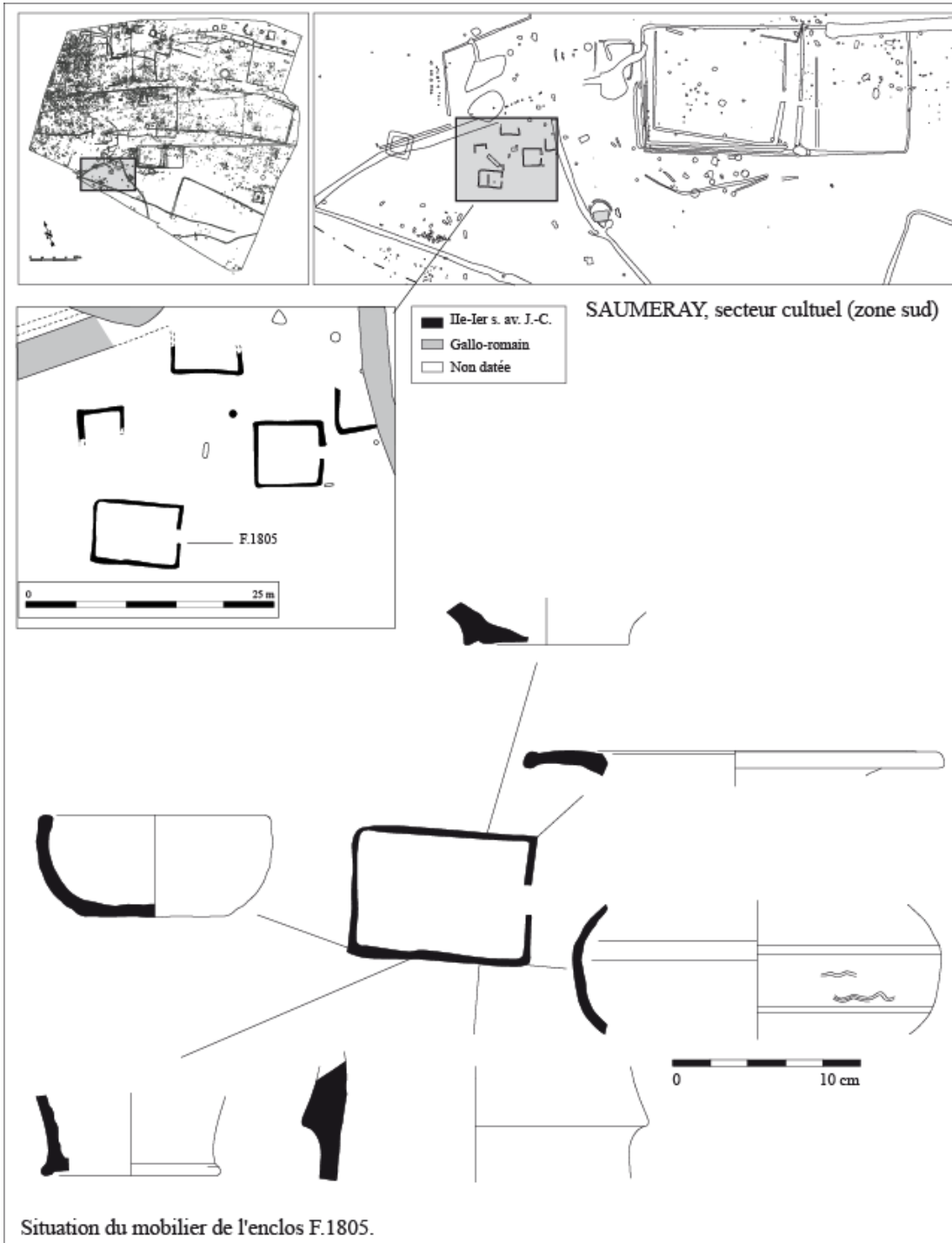

Référence

Site 28.085.190 **Ville** CHARTRES **Place des Épars**

Contexte Indéterminé. Une seule urne a été découverte par hasard.

Observation

La fosse est creusée dans le limon et était invisible en surface. C'est grâce à une fosse médiévale qui tangeantait la fosse de l'incinération que le vase a été découvert. Aucune autre fosse de ce type n'a été

Bibliographie **Année fouille** 2004 **Structure site** C.190, U.S. 3935
SELLES, MORIN et al., étude en cours

Description tombe

Petite fosse circulaire de la taille de la céramique.

Long. **Larg.** **Prof. cons.** **Prof. esti.** **Orientation**

Comblement Comblement de la fosse identique à l'encaissant (limon brun)

Contenant Urne funéraire

Défunt

Mode Crémation **Age** Adolescent **Sexe** **Détermination** Anthropologique

Position

Mobilier

Vase en position vertical dans une petite fosse. Ecrasé en place et lacunaire. Il présente des traces de chauffe (du à un incendie postérieur ou a-t-il était porté sur le buchet (les cupules de chauffes n'ont pas été retrouvées).

Céramique **Fibule** **Autre parure** **Monnaie**
- 1 pot à mouluration décoré de
croisillons lissés à brunissoir -

Amphore **Arme** **Faune** **Autre**
- -

Éléments de datation

Comparaison céramique

Datation

La Tène C2/D1a

Commentaire

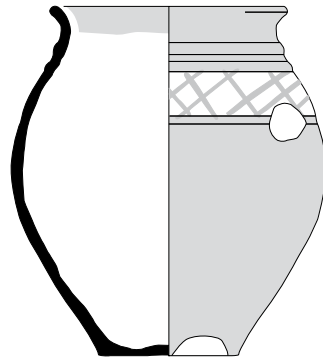
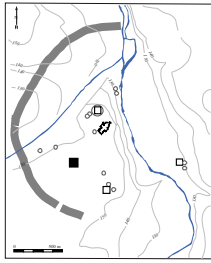

CHARTRES "Place des Epards" (C.190) : urne de l'incinération 3935.

Référence

Site 28.085.191 **Ville** CHARTRES **Boulevard** Chasles

Contexte Petite nécropole. Dans petits enclos fossoyés, environné d'autres incinérations (dont au moins une **Observation**

Prélèvement en motte, fouille en labo. Les sédiments ont bougé. Possibilité de pollution avec les sédiments environnants.

Bibliographie **Année fouille** 2004-2005 **Structure site** C.191, 6264
SELLES, MORIN et al., étude en cours

Description tombe

Le creusement de la fosse n'a pas été identifié.

Long. **Larg.** **Prof. cons.** **Prof. esti.** **Orientation**

Comblement Sédiment identique à l'encaissant.

Contenant Lors de la fouille de l'incinération, un fond de jatte est apparu, à l'endroit (décapage 1). Les

Défunt

Mode Crémation **Age** Adulte **Sexe** **Détermination** Aurore SCHMITT

Position Vase écrasé, ossement éparpillés.
Ossements agglomérés à une matière indéterminé (argile très fine, viscères???)

Mobilier

vase balustre (urne) écrasé en place, lacunaire (profil en partie restituable) protégée par une jatte servant de couvercle (il semblerait qu'elle ait été posée à l'endroit).

- les fibules sont dans l'urne, l'une au fond. Elles semblent avoir été passées sur le bûcher

Céramique

- 1 balustre en pâte fine sombre
- 1 jatte à profil en S en NPR

Fibule

- 1 fibule en fer
(calcinés) dans l'urne
(à radiographier)
- 1 fibule en fer,
coincée au fond du
balustre (à

Autre parure**Monnaie**

-

Amphore

-

Arme

-

Faune

l'état du prélèvement ne
permet de savoir sa
position exacte (dans ou
à côté de l'urne)

Autre

- 1 petit "disque" en
bronze
- nbx frgmt d'une
matière indéterminé

*Éléments de datation**Datation*

pré-aug/aug-pré

Commentaire

Le dernier décapage n'a livré qu'une fibule collée par l'oxydation au fond du vase. Elle repose sur un sédiment fin, dépourvu d'ossement. Entre le ressort et le vase, un fragment d'épiderme interne du balustre est coincé et provient d'une autre partie du vase (non conservée). Cette fibule a donc bougé par rapport à sa position initiale. Il semble donc qu'un élément en matériau périssable était présent au fond du vase, au moment de la mise en terre. Le vase s'est ensuite effondré en place, l'espace laissé libre n'ayant pu maintenir les éléments

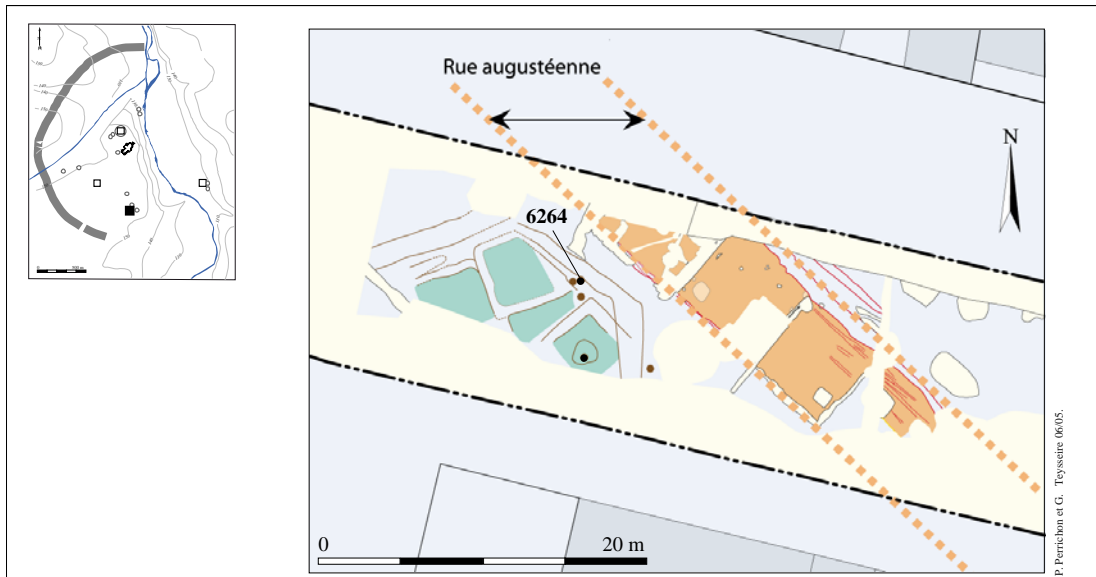

CHARTRES, boulevard Chasles (C191) : plan de la zone funéraire observée. Point noir : incinération.

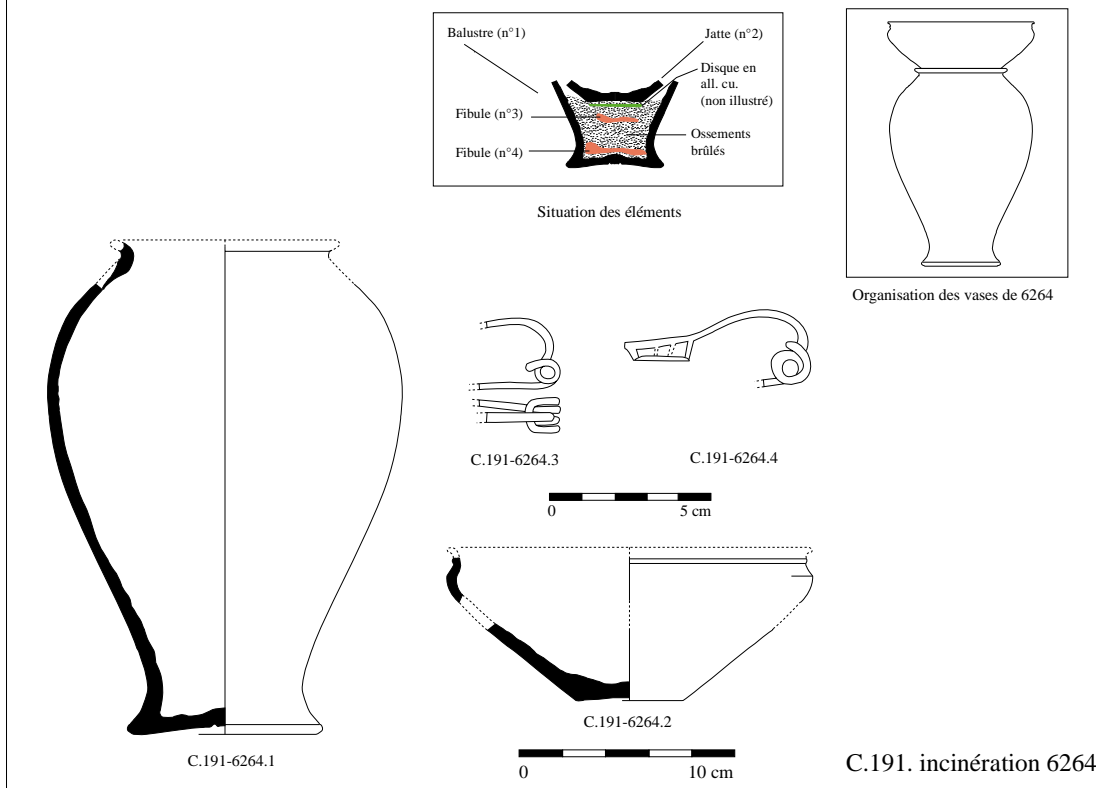

Référence

Site 28.085.191 **Ville** CHARTRES **Boulevard** Chasles

Contexte Petite nécropole. Dans petit enclos fossoyé, environné d'autres incinérations (dont au moins une en **Observation**

Prélèvement en motte, fouille en labo. Les sédiments ont bougé. Possibilité de pollution avec les sédiments environnants.

Bibliographie **Année fouille** 2004-2005 **Structure site** C.191, 6218
SELLES, MORIN et al., étude en cours

Description tombe

Fosse mal délimitée

Long. **Larg.** **Prof. cons.** **Prof. esti.** **Orientation**

Comblement Limon brun noir et cendreux (1 à 2 cm d'épaisseur).

Contenant Urne funéraire (pot) protégé d'un couvercle (jatte à profil en S à l'envers).

Défunt

Mode Crémation **Age** Adulte **Sexe** **Détermination** Anthropologique

Position Tous les éléments du squelette sont bien représentés, par petits fragments

Mobilier

Pot retrouvé en position vertical, écrasé en place, protégée par une jatte posée à l'envers, servant de couvercle. L'état du prélèvement en motte ne permet pas de savoir si la faune était située dans ou à l'extérieur de l'urne. La coupelle reposait de chant, à 5 cm de l'urne

Céramique **Fibule** **Autre parure** **Monnaie**

- n°1 pot à col vertical à décor en milles-feuilles en NPR
- n°2 jatte à profil en S en NPR
- n°3 coupelle non tournée miniature

Amphore **Arme** **Faune** **Autre**

- **Faune** 1 fragment (position exacte -dans ou à côté de l'urne- indéterminé)

Éléments de datation

Comparaison céramique (cf Saumeray, str.XIV C)

Datation

pré-aug / aug. pré

Commentaire

La jatte est lacunaire et calcinée, probablement à cause de l'incendie qui a eu lieu dans les niveaux postérieurs.

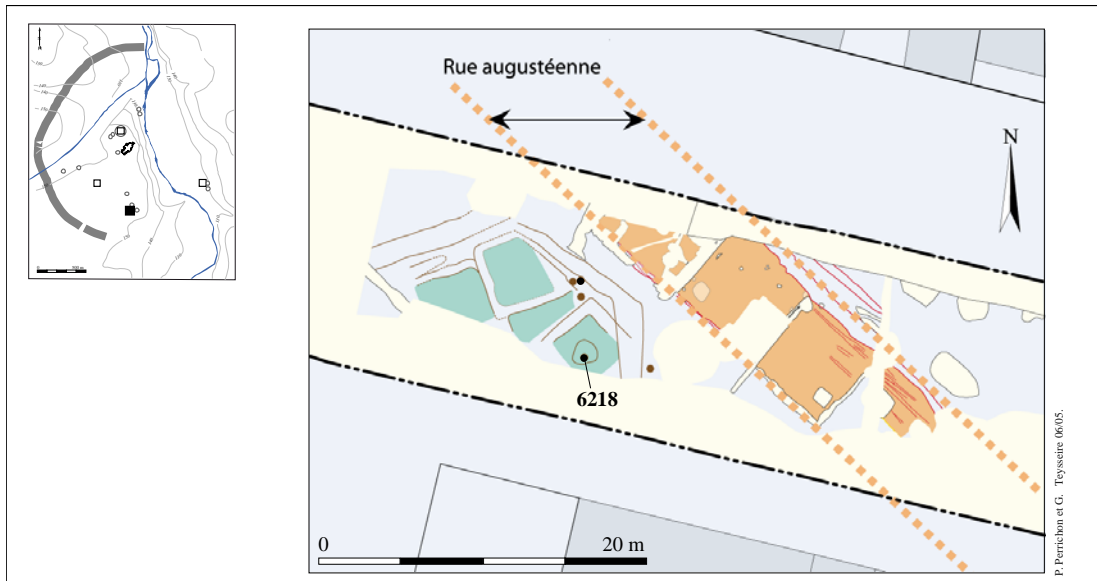

CHARTRES, boulevard Chasles (C191) : plan de la zone funéraire observée. Point noir : incinération.

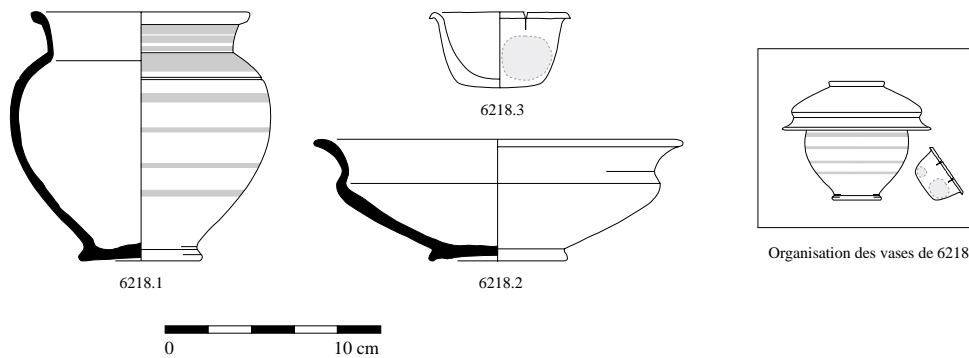

C.191. Incinération 6218

Site 28.085.191 **Ville** CHARTRES **Boulevard** Chasles

Contexte Petite nécropole. Dans petits enclos fossoyés, environné d'autres incinérations (dont au moins une
Observation

Prélèvement en motte, fouille en labo. Les sédiments ont bougé. Possibilité de pollution avec les sédiments environnants.

Bibliographie **Année fouille** 2004-2005 **Structure site** C.191, 6277
 SELLES, MORIN et al., étude en cours

Description tombe

Long. **Larg.** **Prof. cons.** **Prof. esti.** **Orientation**

Comblement

Contenant Les ossements semblent déposés en pleine terre ou dans un élément en matériau périssable

Défunt

Mode Crémation **Age** **Sexe** **Détermination** Aurore SCHMITT

Position

Mobilier

Sans

Céramique

-

Fibule

Autre parure

-

Monnaie

-

Amphore

-

Arme

-

Faune

-

Autre

-

Éléments de datation

contexte

Datation

pré-aug/aug-pré

Commentaire

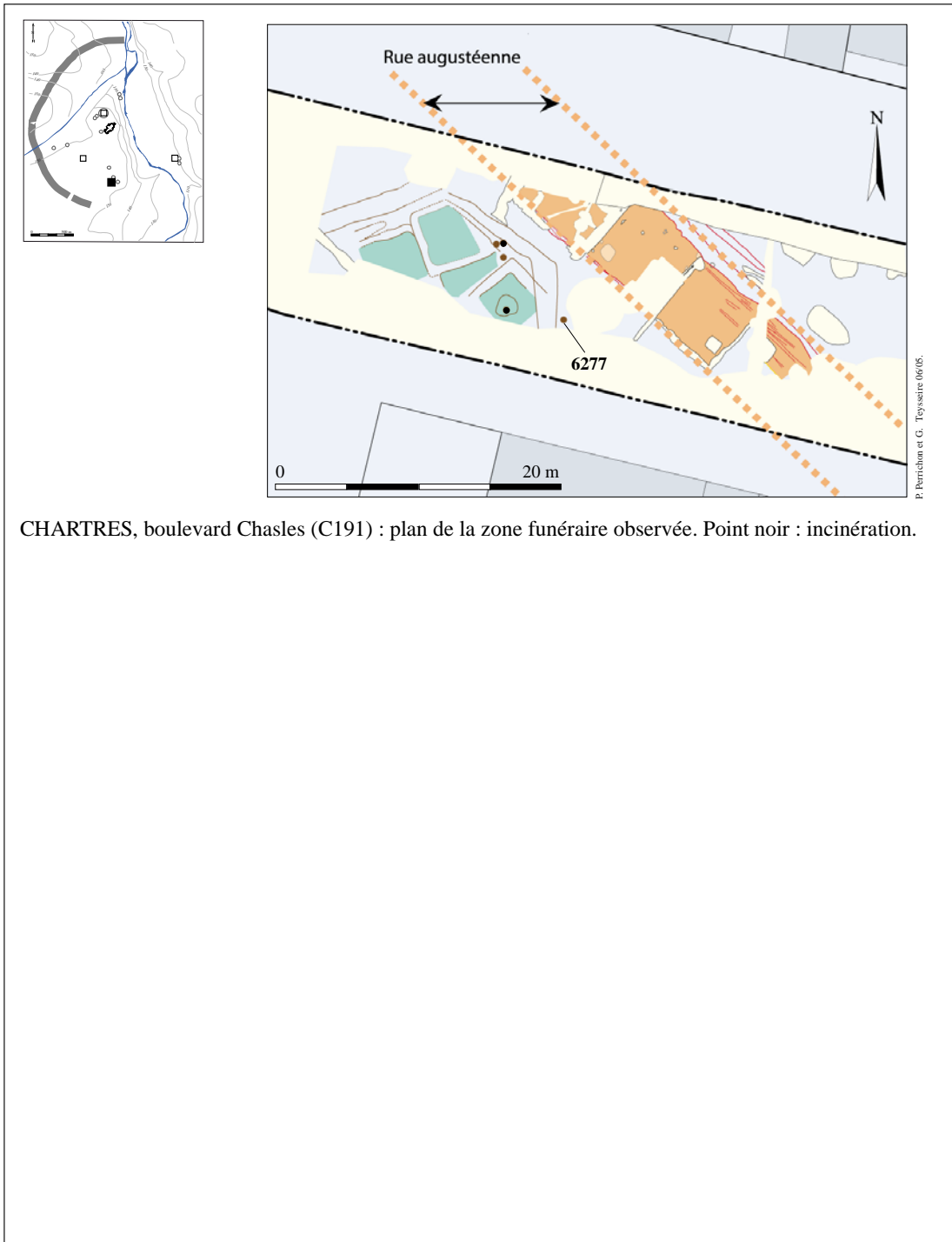

CHARTRES, boulevard Chasles (C191) : plan de la zone funéraire observée. Point noir : incinération.

Référence

Site 28.085.219 **Ville** **CHARTRES** **Pasteurs / Cinéma**

Contexte Nécropole fin Ier s. av. J.-C.

Observation

Pour information. Nécropole d'une douzaine d'enclos quadrangulaires, auxquels sont associées 13 sépultures (dont 3 inhumations et 9 incinérations)

Bibliographie

GIBUT, JOLY 2007

Année fouille 2005/06

Structure site diverses

Description tombe

Petites fosses contenant l'urne funéraire ou une poignée de cendre

Long. **Larg.** **Prof. cons.** **Prof. esti.** **Orientation**

Comblement**Contenant****Défunt**

Mode Bi-rituelle

Age en cours

Sexe en cours

Détermination en cours

Position**Mobilier****Céramique**

xx

Fibule

xx

Autre parure

xx

Monnaie

xx

Amphore

xx

Arme**Faune**

xx

Autre**Éléments de datation**

céramique

Datation

40/20 av. J.-C. à Ier s.

Commentaire

Etude en cours. L'examen préliminaire du mobilier, effectué par nos soins, révèle un ensemble fondé au plus tôt dans les années 40/20 av. notre ère.

Inventaire à compléter à l'issue de l'étude.

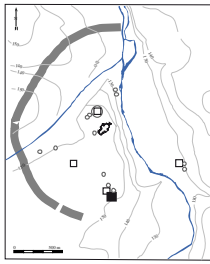

CHARTRES, Pasteurs/Cinéma
(C219)

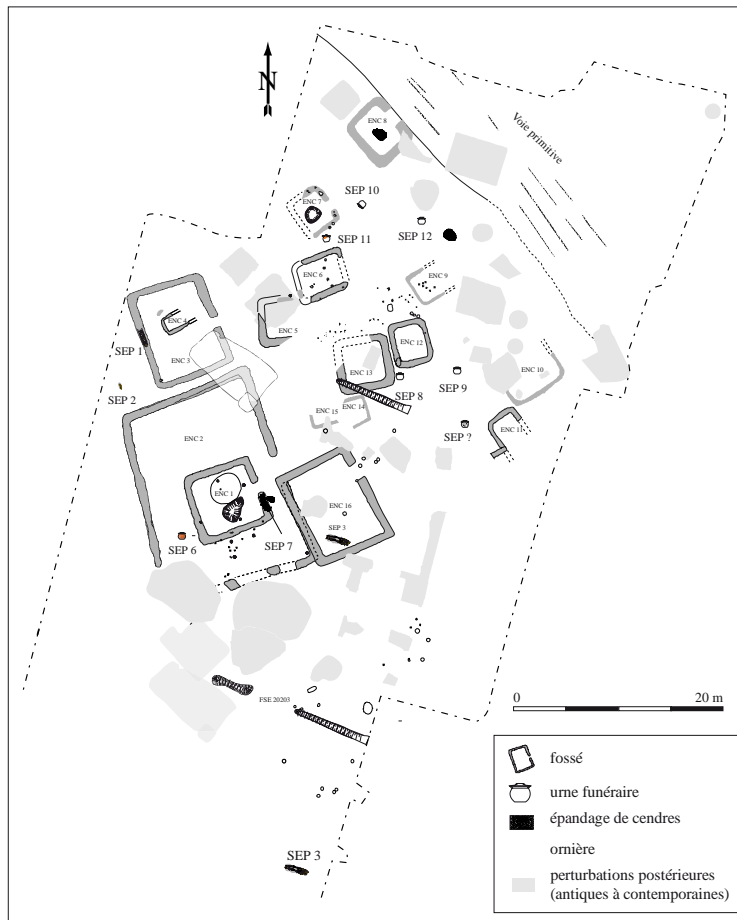

d'après des plans de : Ville de Chartres, Service Archéologique, DAO : A. Louis.

LISTING DES CÉRAMIQUES PEINTES

| N° Inv. | Site | Fait | Décor | N° Inv. | Site | Fait | Décor |
|---------|------|-------------|--------------|---------|--------|-----------|-------------|
| 1 | 093 | F.229 | Géométrique | 65 | 093 | F.871 | Rectiligne |
| 2 | 093 | F.216 | Indéterminé | 66 | 093 | F.462 | Indéterminé |
| 3 | 093 | F.295 | Rectiligne | 67,67 | 093 | F.466-4 | Zoomorphe |
| 4 | 093 | F.999 | Sans? | 68 | 093 | F.341 | Géométrique |
| 5 | 093 | F.999 | Indéterminé | 69 | 093 | F.466-4 | Géométrique |
| 6 | 093 | F.999 | Rectiligne | 70 | 093 | F.466-4 | Sans |
| 7 | 093 | F.229 | Sans? | 71 | 093 | F.456 | Géométrique |
| 8 | 093 | ph.432/434 | Géométrique | 72 | 101 | séq.626 | Sans |
| 9 | 093 | F.441 | Géométrique | 73 | 101 | F.287 | Sans |
| 10 | 093 | F.290 | Géométrique | 74 | 101 | F.287 | Sans |
| 11 | 093 | U.S. 7802 | Géométrique | 75 | 093.II | U.S.12450 | Géométrique |
| 12 | 093 | séq.426/431 | Géométrique | 76 | 093.II | U.S.12538 | Sans |
| 13 | 093 | séq.426/431 | Sans | 77 | 093.II | U.S.12291 | Sans |
| 14 | 093 | F.290 | Sans | 78 | 093.II | U.S.12291 | Sans? |
| 15 | 093 | F.229 | Sans | 79 | 093.II | U.S.12599 | Géométrique |
| 16 | 093 | F.290 | Sans? | 80 | 093.II | U.S.11436 | Indéterminé |
| 17 | 093 | U.S.3218 | Sans | 81 | 093.II | U.S.11435 | Sans |
| 18 | 093 | U.S.10430 | Sans | 82 | 018 | U.S.1576 | Sans |
| 19 | 093 | F.187 | Sans | 83 | 018 | U.S.1563 | Sans |
| 20 | 093 | F.290 | Indéterminé | 84 | 018 | F.47 | Géométrique |
| 21 | 093 | F.290 | Sans | 85 | 018 | F.46 | Géométrique |
| 22 | 093 | F.466-3 | Indéterminé | 86 | 101 | séq.1497 | Géométrique |
| 23 | 093 | F.229 | Sans | 87 | 101 | U.S.2530 | Sans |
| 24 | 093 | F.466-3 | Indéterminé | 88 | 101 | U.S.3097 | |
| 25 | 093 | F.466-5 | Sans | 89 | 101 | F.239 | Sans |
| 26 | 093 | F.216 | Indéterminé | 90 | 101 | U.S.3229 | Géométrique |
| 27 | 093 | F.295 | Indéterminé | 91 | 101 | U.S.1480 | Sans |
| 28 | 093 | F.295 | Sans | 92 | 101 | U.S.1230 | Géométrique |
| 29 | 093 | F.229 | Sans | 93 | 101 | F.250 | Géométrique |
| 30 | 093 | F.466-3 | Rectiligne | 94 | 101 | F.250 | Zoomorphe |
| 31 | 093 | F.466-4 | Sans | 95 | 101 | séq.1497 | Géométrique |
| 32 | 093 | F.466-2 | Indéterminé | 96 | 101 | U.S.3476 | indéterminé |
| 33 | 093 | F.229 | Sans | 97 | 101 | séq.1497 | Géométrique |
| 34 | 093 | F.999 | Indéterminé | 98 | 101 | F.251 | Sans |
| 35 | 093 | F.466-4 | Sans | 99 | 101 | F.251 | Zoomorphe? |
| 36 | 093 | F.999 | Sans | 100 | 101 | F.251 | Géométrique |
| 37 | 093 | séq.432/434 | Sans | 101 | 101 | F.251 | Sans |
| 38 | 093 | F.999 | Géométrique | 102 | 101 | F.233 | Géométrique |
| 39 | 093 | F.229 | Géométrique | 103 | 101 | U.S.1457 | Zoomorphe |
| 40 | 093 | F.295 | Géométrique | 104 | 101 | séq.698 | Zoomorphe |
| 41 | 093 | F.999 | Géométrique | 105 | SAUM | F.281 | Sans |
| 42 | 093 | F.462 | Géométrique | 106 | 101 | séq.698 | Géométrique |
| 43 | 093 | F.466-2 | Géométrique | 107 | 101 | séq.1502 | Sans |
| 44 | 093 | F.290 | Indéterminé | 108 | 101 | F.236 | Zoomorphe ? |
| 45 | 093 | F.229 | Zoomorphe | 109 | 101 | U.S.2530 | indéterminé |
| 46 | 093 | séq.426/431 | Concentrique | 110 | 101 | U.S.3210 | Indéterminé |
| 47 | 093 | séq.426/431 | Zoomorphe ? | 111 | 101 | U.S.3462 | Géométrique |
| 48 | 093 | U.S.3234 | Zoomorphe | 112 | 101 | U.S.1646 | Géométrique |
| 49 | 093 | F.240 | Zoomorphe | 113 | 101 | F.287 | Sans |
| 50 | 093 | F.754 | Géométrique | 114 | 101 | U.S.2417 | Sans |
| 51 | 093 | U.S.7129 | Géométrique | 115 | 101 | séq.256 | Indéterminé |
| 52 | 093 | F.341 | Pastillages | 116 | 101 | F.287 | Indéterminé |
| 53 | 093 | F.999 | Sans | 117 | 093 | F.466-3 | Géométrique |
| 54 | 093 | F.999 | Géométrique | 118 | 101 | séq.698 | Indéterminé |
| 55 | 093 | F.999 | Indéterminé | 119 | 126 | sép.1 | Zoomorphe |
| 56 | 093 | F.438 | Rectiligne | 120 | 126 | F.45 | Sans |
| 57 | 093 | F.229 | Zoomorphe | 121 | 126 | F.43 | Sans |
| 58 | 093 | F.295 | Géométrique | 122 | 101 | F.251 | Sans |
| 59 | 093 | F.755 | Indéterminé | 123 | 093 | F.999 | Indéterminé |
| 60 | 093 | F.295 | Sans | 124 | 093 | F.747 | Géométrique |
| 61 | 093 | F.341 | Rectiligne | 125 | LCSM | F.204 | Indéterminé |
| 62 | 093 | F.873 | Rectiligne | 126 | 093 | F.434 | Sans |
| 63 | 093 | U.S.7356 | Sans | 127 | 093 | F.755 | Sans |
| 64 | 093 | F.999 | Indéterminé | 128 | 093 | F.755 | Sans |

Site 45.234.093 : ORLEANS, Ilot de la Charpenterie I

Voir catalogue ensemble

Fait : 229

U.S. : 2275

N° 5

Datation contexte Horizon 4 (pollué)

Description du support :

Partie représentée Bas de panse Gobelet ? Typologie Indét.
 Hauteur Diam ouv Diam max. panse Diam fond Volume
 Groupe: 4 Aspect Grumeleux
 Inclusions. Fines Abondantes Tranche Gris clair Franges Beiges
 Inclusions : Mica Sable Chamotte Calcaire Noir Alvéoles

Description du décor

Couleur fond Sans Micacé Etat de conser. bon
 DECOR Principal Géométrique Batik Style
 Blanc Pastillages en réserve appliqués sur la surface du gobelet, ils apparaissent beige sur fond brun vitreux.
 Rouge Surface interne recouverte d'un enduit noir.
 Brun, noir Importé du val-de-Saône? (cf Mont Beuvray). Mica quasi absent.
 Beige, jaune

Commentaire

Provenance présumée: secteur éduen

Ce type de décor est essentiellement répertorié en Bourgogne et notamment sur le Mont-Beuvray.

Bibliographie

Bibracte, Bâle : GUICHARD et al. 2003 : fig.11, n°6. Decize : PERICHON, PERONNET 1989 : fig.5, n°25-27
 Roanne : LAVENDHOMME, GUICHARD 1998 : pl.101, n°2.

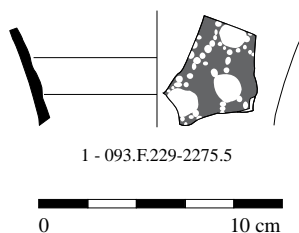

Site 45.234.093 : ORLEANS, Ilot de la Charpenterie I

Voir catalogue ensemble

Fait : 216

U.S. : 2205

N°

Datation contexte Horizon 9

Description du support :

| | | | | | | |
|--------------------|--|--------------------------------|-----------------------------------|--|-------------------------------|-----------------------------------|
| Partie représentée | Panse | Indéterminé | Typologie | Indét. | | |
| Hauteur | Diam ouv | Diam max. panse | Diam fond | Volume | | |
| Groupe: | 2a | Aspect | Grumeleux | | | |
| Inclusions. | Fines | Peu abondantes | Tranche Beige | Franges Beiges | | |
| Inclusions : | Mica <input checked="" type="checkbox"/> | Sable <input type="checkbox"/> | Chamotte <input type="checkbox"/> | Calcaire <input checked="" type="checkbox"/> | Noir <input type="checkbox"/> | Alvéoles <input type="checkbox"/> |

Description du décor

| | | | | |
|--------------|-------------------------------------|--|-----------------|---------|
| Couleur fond | Brun | Micacé <input checked="" type="checkbox"/> | Etat de conser. | Mauvais |
| DECOR | Principal | Indéterminé | Réserve | Style |
| Blanc | <input type="checkbox"/> | | | |
| Rouge | <input type="checkbox"/> | | | |
| Brun, noir | <input type="checkbox"/> | | | |
| Beige, jaune | <input checked="" type="checkbox"/> | | | |

Commentaire

Provenance présumée: *indéterminée*

2 fragments d'un même vase. Parties écaillées, surfaces desquamées.

Traces horizontales de pinceaux sur la peinture beige. Peinture fine de couleur identique à celle de la pâte.

Bibliographie

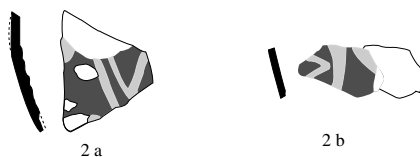

2 - 093.F.216-1



Site 45.234.093 : ORLEANS, Ilot de la Charpenterie I

Voir catalogue ensemble

Fait : 295

U.S. : 4920

N° 11

Datation contexte Horizon 3

Description du support :

Partie représentée Bas de panse Indéterminé Typologie Indét.

Hauteur Diam ouv Diam max. panse Diam fond Volume

Groupe: 2a Aspect Grumeleux

Inclusions. Fines Peu abondantes Tranche Brune Franges Brunes

Inclusions : Mica Sable Chamotte Calcaire Noir Alvéoles

Description du décor

Couleur fond Rouge Micacé Etat de conser. Bon

DECOR Secondaire Rectiligne Surimposé Style

Blanc Bandes horizontales blanches sur fond rouge.

Rouge Bandes d'encadrement de bas de panse (secondaire).

Brun, noir Peinture épaisse, parfaitement adhérente.

Beige, jaune

Commentaire

Provenance présumée: *Massif central*

Bibliographie

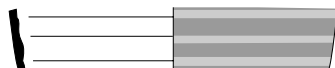

3 - 093.F.295.8



Site 45.234.093 : ORLEANS, Ilot de la Charpenterie I

Voir catalogue ensemble

Fait : 999

U.S. : 10123

N° 9

Datation contexte Horizon 4

Description du support :

Partie représentée Haut de panse Indéterminé Typologie Indét.

Hauteur Diam ouv Diam max. panse 14 Diam fond Volume

Groupe: 3 Aspect Grumeleux

Inclusions. Fines Peu abondantes Tranche Gris moyen Franges Brunes

Inclusions : Mica Sable Chamotte Calcaire Noir Alvéoles

Description du décor

Couleur fond Rouge Micacé Etat de conser. Moyen

DECOR Principal Sans? Style

Blanc Panse rouge surmontée d'un col peint en blancRouge Pas de décor visibleBrun, noir Beige, jaune

Commentaire

Provenance présumée: indéterminée

Bibliographie

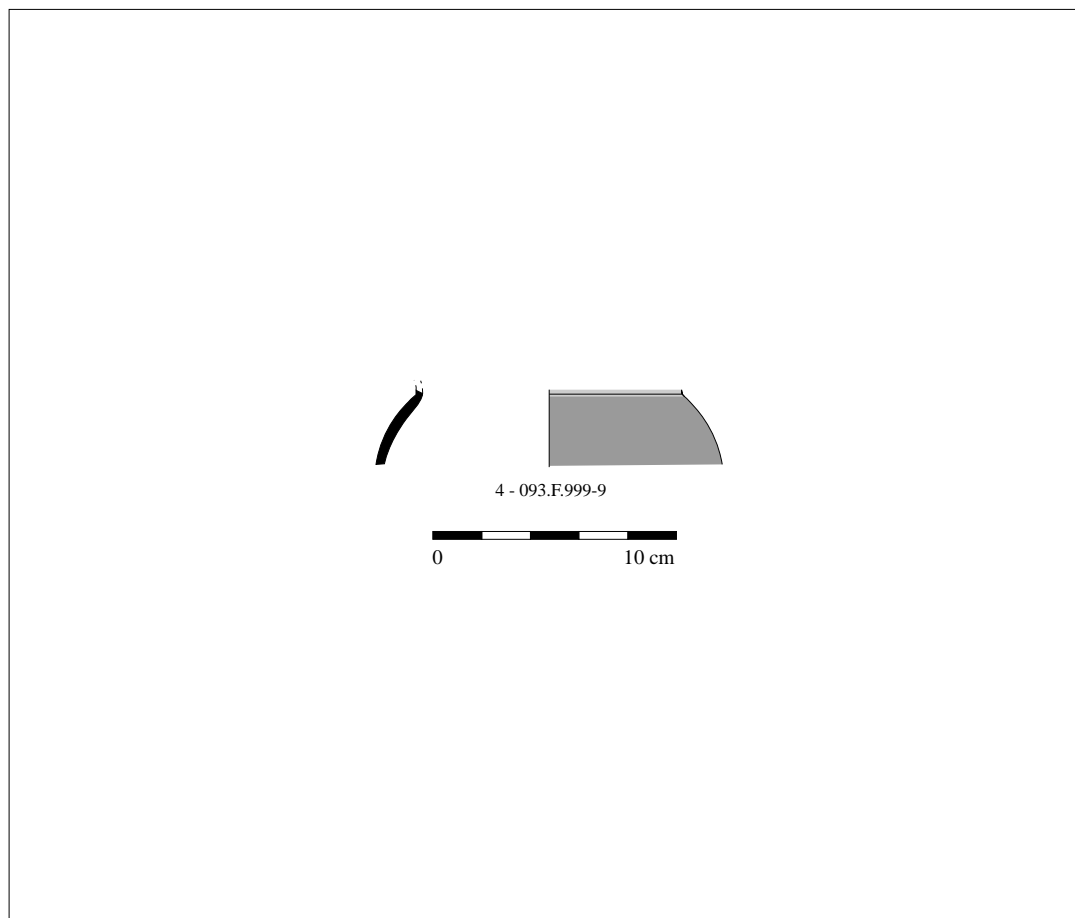

Site 45.234.093 : ORLEANS, Ilot de la Charpenterie I

Voir catalogue ensemble

Fait : 999

U.S. : 10108

N° 17

Datation contexte Horizon 4

Description du support :

Partie représentée Panse Indéterminé Typologie Indét.

Hauteur Diam ouv Diam max. panse Diam fond Volume

Groupe: 2a Aspect Grumeleux

Inclusions. Fines Peu abondantes Tranche Gris moyen Franges Brunes

Inclusions : Mica Sable Chamotte Calcaire Noir Alvéoles **Description du décor**Couleur fond Blanc Micacé Etat de conser. Moyen

DECOR Principal Indéterminé Surimposé Style

Blanc Composition verticale : bande brune et quatre filets ondes verticaux.Rouge Brun,noir Beige, jaune **Commentaire**Provenance présumée: *Massif central*Peinture épaisse à tendance farineuse.
Même pâte que n°6**Bibliographie**

Roanne : LAVENDHOMME, GUICHARD 1998 : pl.100, n°1



5 - 093.F.999-17



Site 45.234.093 : ORLEANS, Ilot de la Charpenterie I

Voir catalogue ensemble

Fait : 999

U.S. : 10123

N° 15

Datation contexte Horizon 4

Description du support :

Partie représentée base de panse Indéterminé Typologie Indét.

Hauteur Diam ouv Diam max. panse Diam fond Volume

Groupe: 1 Aspect Grumeleux

Inclusions. Fines Peu abondantes Tranche Gris foncé Franges Brunes

Inclusions : Mica Sable Chamotte Calcaire Noir Alvéoles **Description du décor**Couleur fond Rouge Micacé Etat de conser. Bon

DECOR Secondaire Rectiligne Surimposé Style

Blanc Deux bandes brunes sur fond rouge : bandes d'encadrement appartenant à un décor secondaire de bas deRouge panseBrun,noir Beige, jaune **Commentaire**

Provenance présumée: secteur arverne

Même pâte que F.999-10108 (n°5)

Bibliographie

6 - 093.F.999-15



Site 45.234.093 : ORLEANS, Ilot de la Charpenterie I

Voir catalogue ensemble

Fait : 229

U.S. : 2276

N° 2

Datation contexte Horizon 4 (pollué)

Description du support :

Partie représentée Col et haut de panse Indéterminé Typologie Indét.

Hauteur Diam ouv Diam max. panse Diam fond Volume

Groupe: 3 Aspect Grumeleux

Inclusions. Fines Peu abondantes Tranche Brune Franges Brunes

Inclusions : Mica Sable Chamotte Calcaire Noir Alvéoles

Description du décor

Couleur fond Brun Micacé Etat de conser.

DECOR Sans? Style

Blanc Pas de décor visibleRouge Brun,noir Beige, jaune

Commentaire

Provenance présumée: locale

Surface interne recouverte d'un enduit brun-gris.
Importation probable.

Bibliographie



7 - 093.F.229-2276.2



Site 45.234.093 : ORLEANS, Ilot de la Charpenterie I

Voir catalogue ensemble

Fait : ph.432/434 U.S. : 4336

N° 1

Datation contexte Horizon 3

Description du support :

Partie représentée Haut de panse Indéterminé Typologie Indét.

Hauteur Diam ouv Diam max. panse Diam fond Volume

Groupe: 2a Aspect Grumeleux

Inclusions. Fines Peu abondantes Tranche Gris moyen Franges Brunnes

Inclusions : Mica Sable Chamotte Calcaire Noir Alvéoles

Description du décor

Couleur fond Rouge Micacé Etat de conser. Moyen

DECOR Principal Géométrique Surimposé Style

Blanc Col à décor de damiers bruns, limité par deux traits bruns reliés par des petits traits verticaux.Rouge Décor géométrique brun en chevrons (?) divisés "en secteurs" par trois traits verticaux.Brun, noir Beige, jaune

Commentaire

Provenance présumée: secteur arverne

Bibliographie

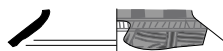

8 - 093.ph.432/434-U.S.4336-1

0 10 cm

Site 45.234.093 : ORLEANS, Ilot de la Charpenterie I

Voir catalogue ensemble

Fait : 441

U.S. : 4264

N° 1

Datation contexte Médiéval (résiduel)

Description du support :

Partie représentée Haut de panse Indéterminé Typologie Indét.

Hauteur Diam ouv Diam max. panse Diam fond Volume

Groupe: 4 Aspect

Inclusions. Fines Peu abondantes Tranche Gris clair Franges Brunes

Inclusions : Mica Sable Chamotte Calcaire Noir Alvéoles

Description du décor

Couleur fond Blanc Micacé Etat de conser. Bon

DECOR Principal Géométrique Surimposé Style

Blanc Résilles brunes sur fond blancRouge Peinture épaisse et parfaitement adhérente.Brun,noir Beige, jaune

Commentaire

Provenance présumée: locale?

Même individu que n°58?

Léger dépôt brun épars sur la surface interne

Bibliographie

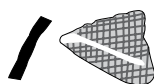

9 - 093.U.S.4264.1



Site 45.234.093 : ORLEANS, Ilot de la Charpenterie I

Voir catalogue ensemble

Fait : 290

U.S. : 4914

N°

Datation contexte Horizon 4

Description du support :

Partie représentée Haut de panse Indéterminé Typologie Indét.

Hauteur Diam ouv Diam max. panse Diam fond Volume

Groupe: 4 Aspect Grumeleux

Inclusions. Fines Peu abondantes Tranche Gris clair Franges Brunes

Inclusions : Mica Sable Chamotte Calcaire Noir Alvéoles

Description du décor

Couleur fond Rouge Micacé Etat de conser. Moyen

DECOR Principal Géométrique Surimposé Style

Blanc Décor composé de bandes brunes surmontées de petits points, sur fond rouge.Rouge Brun,noir Beige, jaune

Commentaire

Provenance présumée: secteur éduen

Bibliographie



10 - 093.F.290-4914.18



Site 45.234.093 : ORLEANS, Ilot de la Charpenterie I

Voir catalogue ensemble

Fait : - U.S. : 7802 N° Datation contexte -40/-30

Description du support :

Partie représentée Panse Indéterminé Typologie Indét.

Hauteur Diam ouv Diam max. panse Diam fond Volume

Groupe: 2a Aspect Grumeleux

Inclusions. Fines Peu abondantes Tranche Gris foncé Franges Brunes

Inclusions : Mica Sable Chamotte Calcaire Noir Alvéoles

Description du décor

Couleur fond Micacé Etat de conser. Bon

DECOR Principal? Géométrique Surimposé Style

Blanc Bandes blanches alternées de bandes rouges. Quadrillage brun surimposé.Rouge Brun,noir Beige, jaune

Commentaire

Provenance présumée: *Massif central*

Epais dépôt noir en surface interne.

Bibliographie

Decize (Nièvre) : PERICHON, PERONNET 1989 : fig.1, n°1.



11 - 093.U.S.7802



Site 45.234.093 : ORLEANS, Ilot de la Charpenterie I

Voir catalogue ensemble

Fait : ph.426/431 U.S. : 4312

N° 1

Datation contexte Horizon 2

Description du support :

| | | | | |
|--------------------|--|---|-----------------------------------|--|
| Partie représentée | Haut de panse | Indéterminée | Typologie | Indét. |
| Hauteur | Diam ouv | Diam max. panse | Diam fond | Volume |
| Groupe: | 2a | Aspect Grumeleux | | |
| Inclusions. | Fines | Peu abondantes | Tranche Brune | Franges Brunnes |
| Inclusions : | Mica <input checked="" type="checkbox"/> | Sable <input checked="" type="checkbox"/> | Chamotte <input type="checkbox"/> | Calcaire <input type="checkbox"/> |
| | | | Noir <input type="checkbox"/> | Alvéoles <input checked="" type="checkbox"/> |

Description du décor

Couleur fond Blanc

Micacé Etat de conser. Moyen

DECOR Principal Géométrique Surimposé Style

Blanc De haut en bas : bande rouge, bandeau brun, fond blanc à échelle horizontale brune limitée par de fins**Rouge** traits bruns puis quadrillage comblé de 7 traits bruns verticaux alternant avec des casiers barrés d'une croix, sur au moins deux registres.**Brun, noir** Peinture peu épaisse, mal adhérente.**Beige, jaune** Surface lustrée.

Commentaire

Provenance présumée: *Massif central*

Un fragment du même vase provient de F.438, U.S. 4180-2 (iso. 12 bis) se trouve en position résiduelle dans un ensemble plus tardif.

Bibliographie

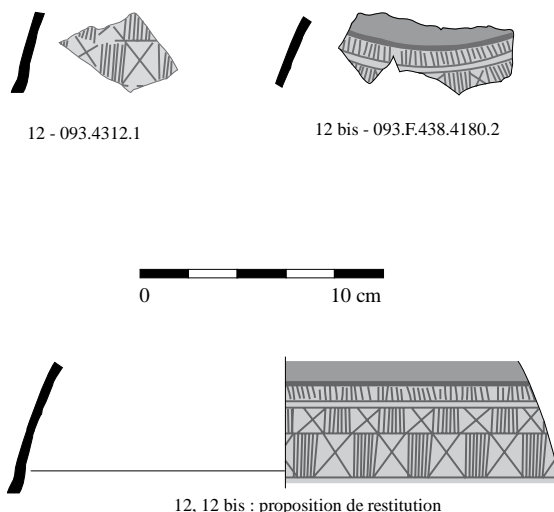

Site 45.234.093 : ORLEANS, Ilot de la Charpenterie I

Voir catalogue ensemble

Fait : ph.426/431 U.S. : 4308

N° 3

Datation contexte Horizon 2

Description du support :

Partie représentée Lèvre/col Forme fermée haute de type pot Typologie 6?

Hauteur Diam ouv 22.5 Diam max. panse Diam fond Volume

Groupe: 1 Aspect Grumeleux

Inclusions. Fines Peu abondantes Tranche Brune Franges Brunes

Inclusions : Mica Sable Chamotte Calcaire Noir Alvéoles **Description du décor**

Couleur fond Blanc

Micacé Etat de conser. Moyen

DECOR Sans Style

Blanc Fond blanc homogène, sans décor visible.Rouge Brun,noir Beige, jaune **Commentaire**

Provenance présumée: secteur arverne

Bibliographie

Cournon (Puy-de-Dôme) : DEBERGE, ORENGO 2002 : fig.7, n°6



13 - 093.4308.3



Site 45.234.093 : ORLEANS, Ilot de la Charpenterie I

Voir catalogue ensemble

Fait : 290

U.S. : 4914

N° 6

Datation contexte Horizon 4

Description du support :

Partie représentée Pied Base cintrée Typologie 6?

Hauteur Diam ouv Diam max. panse Diam fond 10 Volume

Groupe: 1 Aspect Grumeleux

Inclusions. Moyennes Peu abondantes Tranche Gris clair Franges Beiges

Inclusions : Mica Sable Chamotte Calcaire Noir Alvéoles

Description du décor

Couleur fond Blanc

Micacé Etat de conser.

DECOR Sans

Style

Blanc Fond blanc homogène, peinture épaisseRouge Brun, noir Beige, jaune

Commentaire

Provenance présumée: secteur arverne

Surface interne desquamée

Cuisson mode E: ext : beige/orange/gris clair/orange/beige

Bibliographie

Cournon (Puy-de-Dôme) : DEBERGE, ORENGO 2002 : fig.7, n°6



14 - 093.F.290-4914.6



Site 45.234.093 : ORLEANS, Ilot de la Charpenterie I

Voir catalogue ensemble

Fait : 229

U.S. : 2276

N° 1

Datation contexte Horizon 4 (pollué)

Description du support :

Partie représentée base de panse

Typologie 6?

Hauteur Diam ouv Diam max. panse Diam fond 9 Volume

Groupe: 1 Aspect Grumeleux

Inclusions. Moyennes Abondantes Tranche Beige Franges Beiges

Inclusions : Mica Sable Chamotte Calcaire Noir Alvéoles

Description du décor

Couleur fond Blanc

Micacé Etat de conser.

DECOR Sans

Style

Blanc Rouge Brun, noir Beige, jaune

Commentaire

Provenance présumée: secteur arverne

Bibliographie



15 - 093.F.229-2276.1



Site 45.234.093 : ORLEANS, Ilot de la Charpenterie I

Voir catalogue ensemble

Fait : 290

U.S. : 4914

N°

Datation contexte Horizon 4

Description du support :

Partie représentée Pied Base cintrée Typologie indet.

Hauteur Diam ouv Diam max. panse Diam fond 8,2 Volume

Groupe: 1 Aspect Grumeleux

Inclusions. Fines Peu abondantes Tranche Brune Franges Brunes

Inclusions : Mica Sable Chamotte Calcaire Noir Alvéoles

Description du décor

Couleur fond Blanc

Micacé Etat de conser.

DECOR Sans?

Style

Blanc Pas de décor visibleRouge Brun,noir Beige, jaune

Commentaire

Provenance présumée: secteur arverne

Bibliographie

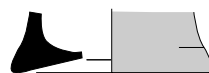

16 - 093.F.290-4914.19



Site 45.234.093 : ORLEANS, Ilot de la Charpenterie I

Voir catalogue ensemble

Fait : - U.S. : 3218 N° Datation contexte -40/-30

Description du support :

Partie représentée Pied Vase fuselé? Typologie 6?

Hauteur Diam ouv Diam max. panse Diam fond 9 Volume

Groupe: 1 Aspect Grumeleux

Inclusions. Fines Peu abondantes Tranche Gris foncé Franges Beiges

Inclusions : Mica Sable Chamotte Calcaire Noir Alvéoles

Description du décor

Couleur fond Blanc Micacé Etat de conser. Mauvais

DECOR Sans Style

Blanc Peinture blanche, épaisse

Rouge

Brun,noir

Beige, jaune

Commentaire

Provenance présumée: secteur arverne

Bibliographie

Cournon (Puy-de-Dôme) : DEBERGE, ORENGO 2002 : fig.7, n°6

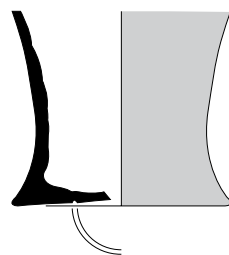

17 - 093.U.S.3281



Site 45.234.093 : ORLEANS, Ilot de la Charpenterie I

Voir catalogue ensemble

Fait : - U.S. : 10430 N° Datation contexte Horizon 6

Description du support :

Partie représentée Pied Vase fuselé ? Typologie Indét.

Hauteur Diam ouv Diam max. panse Diam fond 9 Volume

Groupe: 1 Aspect Grumeleux

Inclusions. Fines Peu abondantes Tranche Brune Franges Brunes

Inclusions : Mica Sable Chamotte Calcaire Noir Alvéoles

Description du décor

Couleur fond Blanc

Micacé Etat de conser.

DECOR Sans

Style

Blanc Rouge Brun,noir Beige, jaune

Commentaire

Provenance présumée: secteur arverne

Associé à : CSTE : 161, imitation Lamb.6, 122, Lamb.5, 102, 108, 121, 202, 162, 109, 207,
non tourné : 290, jatte rentrant, jatte tronconique, amphore : Dr.1, Dr.1B, Dr.1.

Bibliographie



18 - 093.U.S.10430.1



Site 45.234.093 : ORLEANS, Ilot de la Charpenterie I

Voir catalogue ensemble

Fait : 187

U.S. : 4801

N° 4

Datation contexte Horizon 5

Description du support :

Partie représentée Bas de panse et fond Cruche à pied surélevé Typologie

Hauteur Diam ouv Diam max. panse Diam fond 7,8 Volume

Groupe: 1 Aspect Grumeleux

Inclusions. Moyennes Abondantes Tranche Gris moyen Franges Beiges

Inclusions : Mica Sable Chamotte Calcaire Noir Alvéoles

Description du décor

Couleur fond Blanc

Micacé Etat de conser.

DECOR

Sans

Style

Blanc Pas de décor visible. Peinture blanche, épaisse, légèrement écaillée. L'appui du pied n'est pas peint.Rouge Brun, noir Beige, jaune

Commentaire

Provenance présumée: secteur arverne

Bibliographie

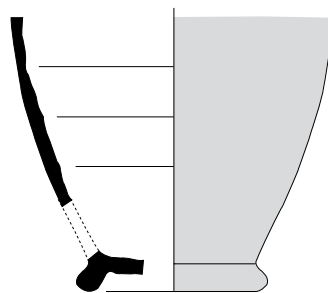

19 - 093.F.187.4801-4

0 10 cm

Site 45.234.093 : ORLEANS, Ilot de la Charpenterie I

Voir catalogue ensemble

Fait : 290

U.S. : 4914

N° 5

Datation contexte Horizon 4

Description du support :

Partie représentée Lèvre/col Vase à mouluration? Typologie 5?

Hauteur Diam ouv 15 Diam max. panse Diam fond Volume

Groupe: 2a Aspect Grumeleux

Inclusions. Moyennes Peu abondantes Tranche Gris foncé Franges Brunes

Inclusions : Mica Sable Chamotte Calcaire Noir Alvéoles

Description du décor

Couleur fond Blanc

Miacé Etat de conser.

DECOR Indéterminé

Style

Blanc Col blanc homogène, haut de panse peint en rouge.Rouge Pas de décor visible.Brun, noir Beige, jaune

Commentaire

Provenance présumée: *Massif central*

Surface interne desquamée.

Bibliographie

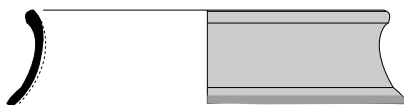

20 - 093.F.290-4914.5



Site 45.234.093 : ORLEANS, Ilot de la Charpenterie I

Voir catalogue ensemble

Fait : 290

U.S. : 4914

N° 4

Datation contexte Horizon 4

Description du support :

Partie représentée Lèvre/col

Typologie 6

Hauteur Diam ouv 11 Diam max. panse 14,6 Diam fond Volume

Groupe: 2a Aspect Grumeleux

Inclusions. Fines Peu abondantes Tranche Gris moyen Franges Brunes

Inclusions : Mica Sable Chamotte Calcaire Noir Alvéoles

Description du décor

Couleur fond Blanc

Micacé Etat de conser.

DECOR Sans Surimposé Style

Blanc Deux fins bandeaux bruns sur le col en surface interne.Rouge Peinture blanche homogène, épaisse.Brun,noir Beige, jaune

Commentaire

Provenance présumée: secteur arverne

Bibliographie

Cournon (Puy-de-Dôme) : DEBERGE, ORENGO 2002 : fig.7, n°6.



21 - 093.F.290-4914.4



Site 45.234.093 : ORLEANS, Ilot de la Charpenterie I

Voir catalogue ensemble

Fait : F.466-3

U.S. : 4409

N° 3

Datation contexte Horizon 3

Description du support :

Partie représentée Lèvre/col Vase balustre Typologie 6
 Hauteur Diam ouv 13 Diam max. panse Diam fond Volume
 Groupe: 2a Aspect Grumeleux
 Inclusions. Fines Peu abondantes Tranche Gris foncé Franges Brunes
 Inclusions : Mica Sable Chamotte Calcaire Noir Alvéoles

Description du décor

Couleur fond Blanc Micacé Etat de conser.
 DECOR Sans Style
 Blanc Fond blanc, sans décor visible.
 Rouge Deux fines bandes brunes en surface externe à la jonction du col et de la panse.
 Brun, noir Bandeaux blancs en surface interne.
 Beige, jaune

Commentaire

Provenance présumée: secteur arverne

Bibliographie

Cournon (Puy-de-Dôme) : DEBERGE, ORENGO 2002 : fig.7, n°6

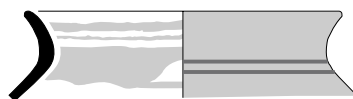

22 - 093.F.466-3.4409-3



Site 45.234.093 : ORLEANS, Ilot de la Charpenterie I

Voir catalogue ensemble

Fait : 229

U.S. : 2243

N° 1

Datation contexte Horizon 4 (pollué)

Description du support :

Partie représentée Col et haut de panse Vase à mouluration Typologie 5?

Hauteur Diam ouv 12 Diam max. panse Diam fond Volume

Groupe: 1 Aspect Grumeleux

Inclusions. Fines Peu abondantes Tranche Beige Franges Beiges

Inclusions : Mica Sable Chamotte Calcaire Noir Alvéoles

Description du décor

Couleur fond Blanc

Micacé Etat de conser.

DECOR Sans

Style

Blanc Pas de décor visible.Rouge Brun,noir Beige, jaune

Commentaire

Provenance présumée: indéterminée

Partiellement brûlé

Bibliographie

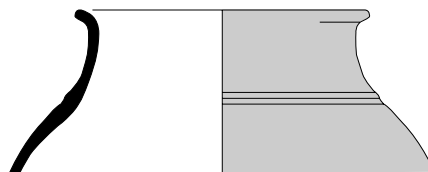

23 - 093.F.229.2243-1



Site 45.234.093 : ORLEANS, Ilot de la Charpenterie I

Voir catalogue ensemble

Fait : F.466-3

U.S. : 4490

N° 29

Datation contexte Horizon 3

Description du support :

Partie représentée Lèvre/col Vase fuselé ? Typologie 3

Hauteur Diam ouv 14 Diam max. panse Diam fond Volume

Groupe: 1 Aspect Grumeleux

Inclusions. Fines Peu abondantes Tranche Beige Franges Beiges

Inclusions : Mica Sable Chamotte Calcaire Noir Alvéoles

Description du décor

Couleur fond Blanc

Micacé Etat de conser.

DECOR Sans

Style

Blanc Pas de décor visible.Rouge Brun,noir Beige, jaune

Commentaire

Provenance présumée: indéterminée

Partiellement calciné.

Bibliographie

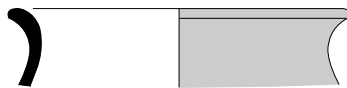

24 - 093.F.466-3.4490-29



Site 45.234.093 : ORLEANS, Ilot de la Charpenterie I

Voir catalogue ensemble

Fait : F.466-5

U.S. : 4375

N° 3

Datation contexte Horizon 3

Description du support :

Partie représentée Lèvre/col Vase balustre Typologie 6
 Hauteur Diam ouv 17 Diam max. panse Diam fond Volume
 Groupe: 1 Aspect Grumeleux
 Inclusions. Moyennes Peu abondantes Tranche Beige Franges Beiges
 Inclusions : Mica Sable Chamotte Calcaire Noir Alvéoles

Description du décor

Couleur fond Blanc Micacé Etat de conser.

DECOR Sans Style

Blanc Fond blanc homogène, peinture épaisse.Rouge Surfaces desquamées.Brun,noir Beige, jaune

Commentaire

Provenance présumée: secteur arverne

Bibliographie

Cournon (Puy-de-Dôme) : DEBERGE, ORENGO 2002 : fig.7, n°6.

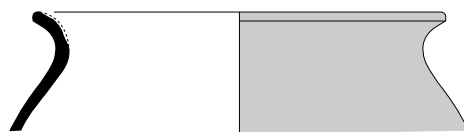

25 - 093.F.466-5.4375-3



Site 45.234.093 : ORLEANS, Ilot de la Charpenterie I

Voir catalogue ensemble

Fait : 216

U.S. : 2205

N° 6

Datation contexte Horizon 9

Description du support :

Partie représentée Lèvre/col Indéterminé Typologie 17
 Hauteur Diam ouv 18 Diam max. panse Diam fond Volume
 Groupe: 1 Aspect Grumeleux
 Inclusions. Fines Peu abondantes Tranche Gris moyen Franges Brunes
 Inclusions : Mica Sable Chamotte Calcaire Noir Alvéoles

Description du décor

Couleur fond Blanc Micacé Etat de conser.
 DECOR Sans Style
 Blanc
 Rouge
 Brun, noir
 Beige, jaune

CommentaireProvenance présumée: *indéterminée*

Probablement calciné.

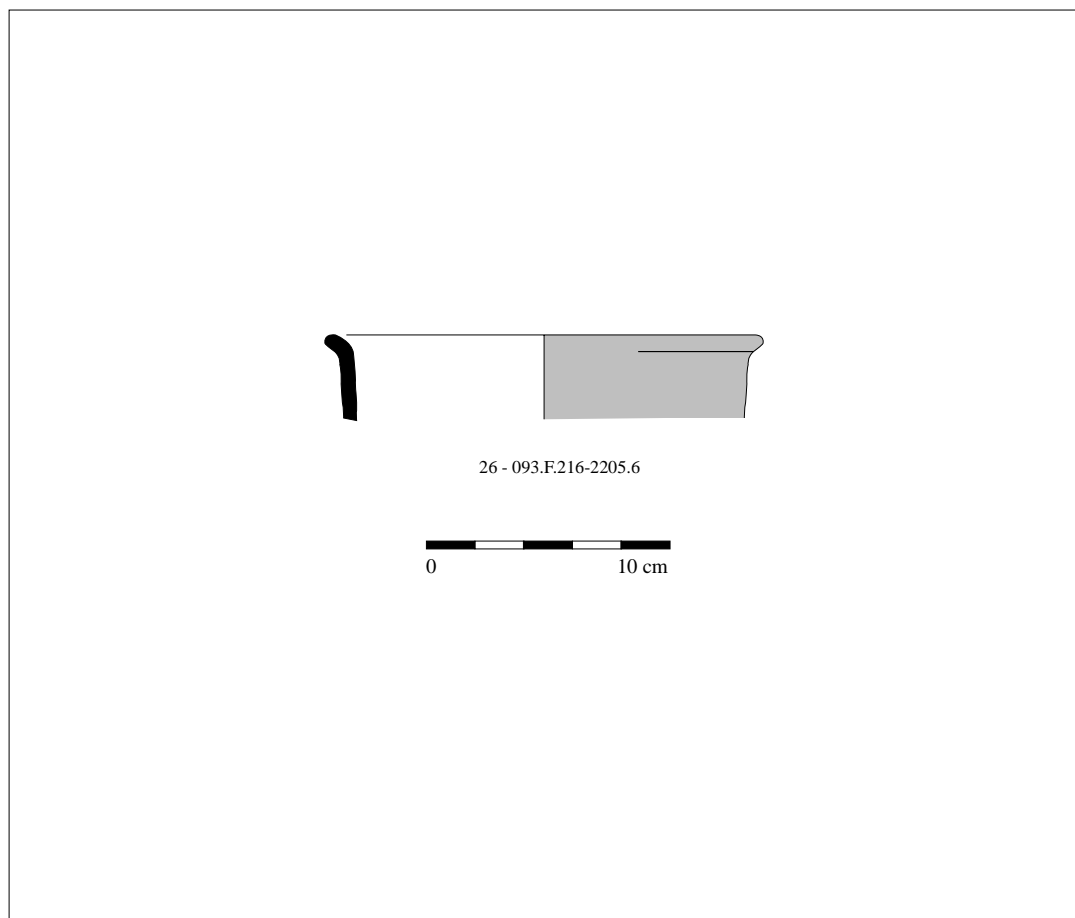
Bibliographie

Site 45.234.093 : ORLEANS, Ilot de la Charpenterie I

Voir catalogue ensemble

Fait : 295

U.S. : 4932

N° 7

Datation contexte Horizon 3

Description du support :

Partie représentée Lèvre/col Vase fuselé Typologie 8

Hauteur Diam ouv 9,5 Diam max. panse Diam fond Volume

Groupe: 2a Aspect Grumeleux

Inclusions. Moyennes Peu abondantes Tranche Gris foncé Franges Brunes

Inclusions : Mica Sable Chamotte Calcaire Noir Alvéoles

Description du décor

Couleur fond Blanc

Micacé Etat de conser.

DECOR Secondaire (col) Indéterminé

Style

Blanc Col rouge, haut de panse blanc.Rouge Peinture épaisse de bonne qualité et parfaitement adhérente.Brun, noir Beige, jaune

Commentaire

Provenance présumée: Massif central?

Bibliographie

Cournon (Puy-de-Dôme) : DEBERGE, ORENGO 2002 : fig.1, n°15?

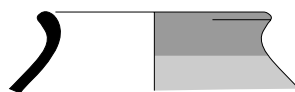

27 - 093.F.295-7



Site 45.234.093 : ORLEANS, Ilot de la Charpenterie I

Voir catalogue ensemble

Fait : 295

U.S. : 4920

N° 9

Datation contexte Horizon 3

Description du support :

Partie représentée Lèvre/col et fond Gobelet 162 Typologie 6

Hauteur Diam ouv 9,2 Diam max. panse 11,3 Diam fond 7,6 Volume

Groupe: 2a Aspect Grumeleux

Inclusions. Fines Peu abondantes Tranche Brune Franges Brunes

Inclusions : Mica Sable Chamotte Calcaire Noir Alvéoles **Description du décor**

Couleur fond Blanc

Micacé Etat de conser.

DECOR Sans

Style

Blanc Pas de décor visible. Manque la partie médiane de la panse.Rouge Brun,noir Beige, jaune **Commentaire****Provenance présumée:**

Manque la partie médiane de la panse.

Bibliographie

Levroux (Indre) : SOYER 1991 : fig.1.

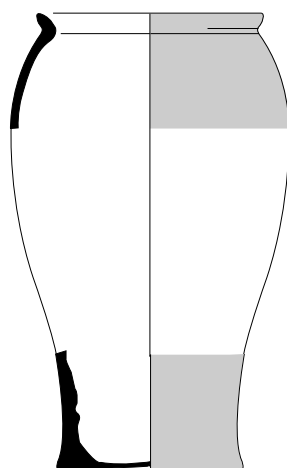

28 - 093.F.295-9

0 10 cm

Site 45.234.093 : ORLEANS, Ilot de la Charpenterie I

Voir catalogue ensemble

Fait : 229

U.S. : 2275

N° 4

Datation contexte Horizon 4 (pollué)

Description du support :

Partie représentée Col et haut de panse Pot ovoïde à col court Typologie 6

Hauteur Diam ouv 13 Diam max. panse 17,6 Diam fond Volume

Groupe: 1 Aspect Grumeleux

Inclusions. Fines Peu abondantes Tranche Beige Franges Beiges

Inclusions : Mica Sable Chamotte Calcaire Noir Alvéoles

Description du décor

Couleur fond Blanc

Micacé Etat de conser.

DECOR Sans

Style

Blanc Fond blanc homogène, pas de décor visible.Rouge Brun, noir Beige, jaune

Commentaire

Provenance présumée: secteur arverne

Bibliographie

Cournon (Puy-de-Dôme) : DEBERGE, ORENGO 2002 : fig.1, n°31

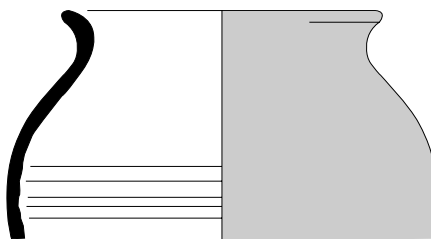

29 - 093.F.229.2275-4



Site 45.234.093 : ORLEANS, Ilot de la Charpenterie I

Voir catalogue ensemble

Fait : F.466-3

U.S. : 4490

N° 30

Datation contexte Horizon 3

Description du support :

Partie représentée Col et haut de panse Gobelet 162 Typologie 10

Hauteur Diam ouv 13 Diam max. panse 14,7 Diam fond Volume

Groupe: 3 Aspect Grumeleux

Inclusions. Moyennes Peu abondantes Tranche Brune Franges Brunes

Inclusions : Mica Sable Chamotte Calcaire Noir Alvéoles

Description du décor

Couleur fond Blanc Micacé Etat de conser. Moyen

DECOR Principal Rectiligne Surimposé Style

Blanc Peinture peu épaisse. Fines bandes brunes sur fond blanc régulièrement espacées. "Coulures" brunes à tendance oblique sur la surface interne, partiellement écaillée. Des traces de coulures larges, plus claires.Rouge Brun, noir Beige, jaune

Commentaire

Provenance présumée: locale

Forme proche du gobelet de type 162.

Bibliographie

Levroux : Levroux 3 : R 136/201, 577AA552, 553, 576AA409

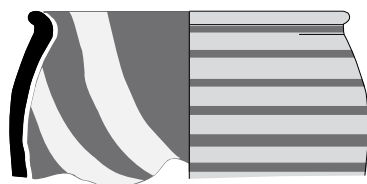

30 - 093.F.466-3.4490.30



Site 45.234.093 : ORLEANS, Ilot de la Charpenterie I

Voir catalogue ensemble

Fait : F.466-4

U.S. : 4395

N° 34

Datation contexte Horizon 3

Description du support :

Partie représentée Col et haut de panse Vase fuselé Typologie 6

Hauteur Diam ouv 15 Diam max. panse 20,2 Diam fond Volume

Groupe: 1 Aspect Grumeleux

Inclusions. Fines Peu abondantes Tranche Beige Franges Beiges

Inclusions : Mica Sable Chamotte Calcaire Noir Alvéoles

Description du décor

Couleur fond Blanc Micacé Etat de conser. Moyen

DECOR Sans Style

Blanc Fond blanc sans décor visible. Peinture épaisse et écaillée.Rouge Brun,noir Beige, jaune

Commentaire

Provenance présumée: secteur arverne

Traces de peinture blanche essuyée sur la lèvre. La lèvre, sans peinture, est parfaitement lustrée ce qui lui confère un aspect peint, légèrement orangé.

Bibliographie

Cournon (Puy-de-Dôme) : DEBERGE, ORENGO 2002 : fig.7, n°6

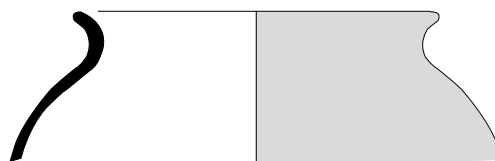

31 - 093.F.466-4.4395-34



Site 45.234.093 : ORLEANS, Ilot de la Charpenterie I

Voir catalogue ensemble

Fait : F.466-2

U.S. : 4415

N° 4

Datation contexte Horizon 2

Description du support :

Partie représentée Lèvre/col Pot à col vertical Typologie indet.

Hauteur Diam ouv 16 Diam max. panse Diam fond Volume

Groupe: 2a Aspect Grumeleux

Inclusions. Moyennes Peu abondantes Tranche Gris foncé Franges Brunes

Inclusions : Mica Sable Chamotte Calcaire Noir Alvéoles

Description du décor

Couleur fond Rouge

Micacé Etat de conser.

DECOR Indéterminé

Style

Blanc Pas de décor visible.Rouge Brun,noir Beige, jaune

Commentaire

Provenance présumée: Massif central

Bibliographie

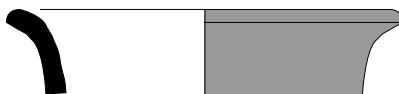

32 - 093.F.466.2-4415.4



Site 45.234.093 : ORLEANS, Ilot de la Charpenterie I

Voir catalogue ensemble

Fait : 229

U.S. : 2275

N° 3

Datation contexte Horizon 4 (pollué)

Description du support :

Partie représentée Col et panse Vase fuselé Typologie 7
 Hauteur Diam ouv 15 Diam max. panse 18 Diam fond Volume
 Groupe: 1 Aspect Grumeleux
 Inclusions. Fines Peu abondantes Tranche Beige Franges Beiges
 Inclusions : Mica Sable Chamotte Calcaire Noir Alvéoles

Description du décor

Couleur fond Blanc Micacé Etat de conser. Mauvais

DECOR Sans Style

Blanc Fond blanc, sans décor visible. Peinture peu épaisse, mal adhérente.Rouge Brun, noir Beige, jaune

Commentaire

Provenance présumée: secteur arverne

Lèvre lustrée. Profil aux trois-quarts complet. Surface interne desquamée.

Bibliographie

Cournon (Puy-de-Dôme) : DEBERGE, ORENGO 2002 : fig.7, n°6.

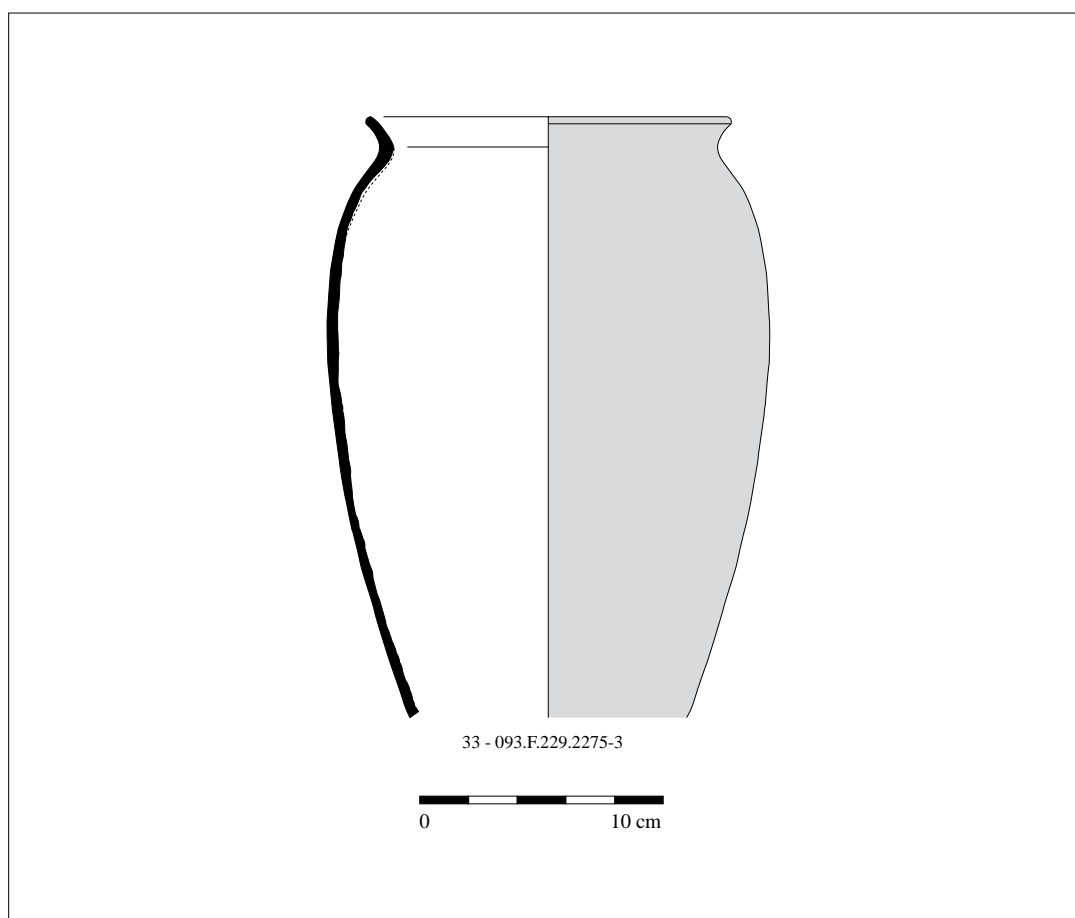

Site 45.234.093 : ORLEANS, Ilot de la Charpenterie I

Voir catalogue ensemble

Fait : 999

U.S. : 10126

N° 8

Datation contexte Horizon 4

Description du support :

Partie représentée Lèvre/col et panse Pot ovoïde à base cintrée Typologie 3

Hauteur Diam ouv 12 Diam max. panse 15,6 Diam fond Volume

Groupe: 2a Aspect Grumeleux

Inclusions. Fines Peu abondantes Tranche Gris foncé Franges Brunes

Inclusions : Mica Sable Chamotte Calcaire Noir Alvéoles

Description du décor

Couleur fond Blanc Micacé Etat de conser. Moyen

DECOR Indéterminé Surimposé Style 3 ou 4 ?

Blanc Peinture épaisse, parfaitement adhérente. Fond blanc et 2 bandes grises sur le col et le haut de la panse.Rouge Quelques zones un peu plus sombres. Se distingue l'arrière train d'un petit quadrupède tourné à droite.Brun, noir Beige, jaune

Commentaire

Provenance présumée: secteur arverne

Manque une partie de la panse et le pied.

Bibliographie

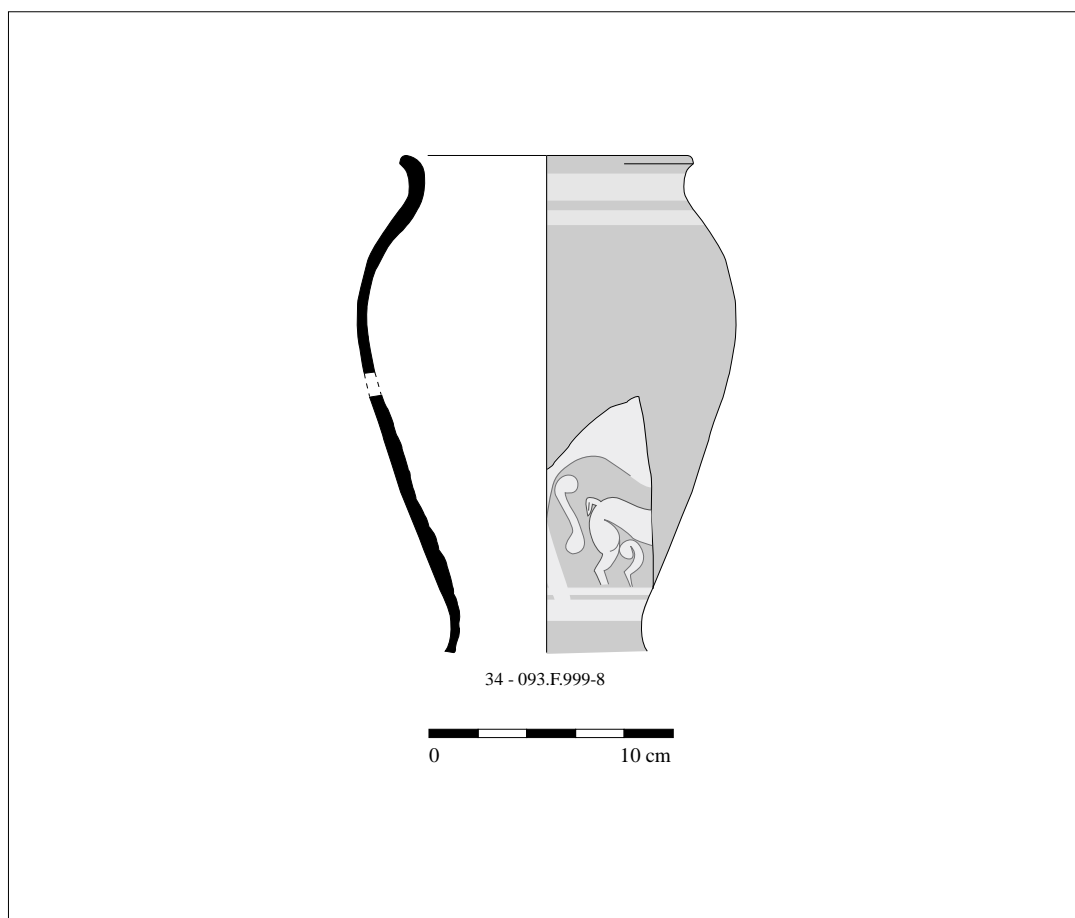

Site 45.234.093 : ORLEANS, Ilot de la Charpenterie I

Voir catalogue ensemble

Fait : F.466-4

U.S. : 4395

N° 35

Datation contexte Horizon 3

Description du support :

Partie représentée Haut et base de panse Pot ovoïde sans col Typologie 6

Hauteur Diam ouv 18,6 Diam max. panse 19,9 Diam fond Volume

Groupe: 1 Aspect Grumeleux

Inclusions. Fines Peu abondantes Tranche Beige Franges Beiges

Inclusions : Mica Sable Chamotte Calcaire Noir Alvéoles

Description du décor

Couleur fond Blanc

Micacé Etat de conser. Moyen

DECOR Sans

Style

Blanc Pas de décor visible, fond blanc homogène.Rouge Brun, noir Beige, jaune

Commentaire

Provenance présumée: secteur arverne

Bibliographie

Cournon (Puy-de-Dôme) : DEBERGE, ORENGO 2002 : fig.7, n°6

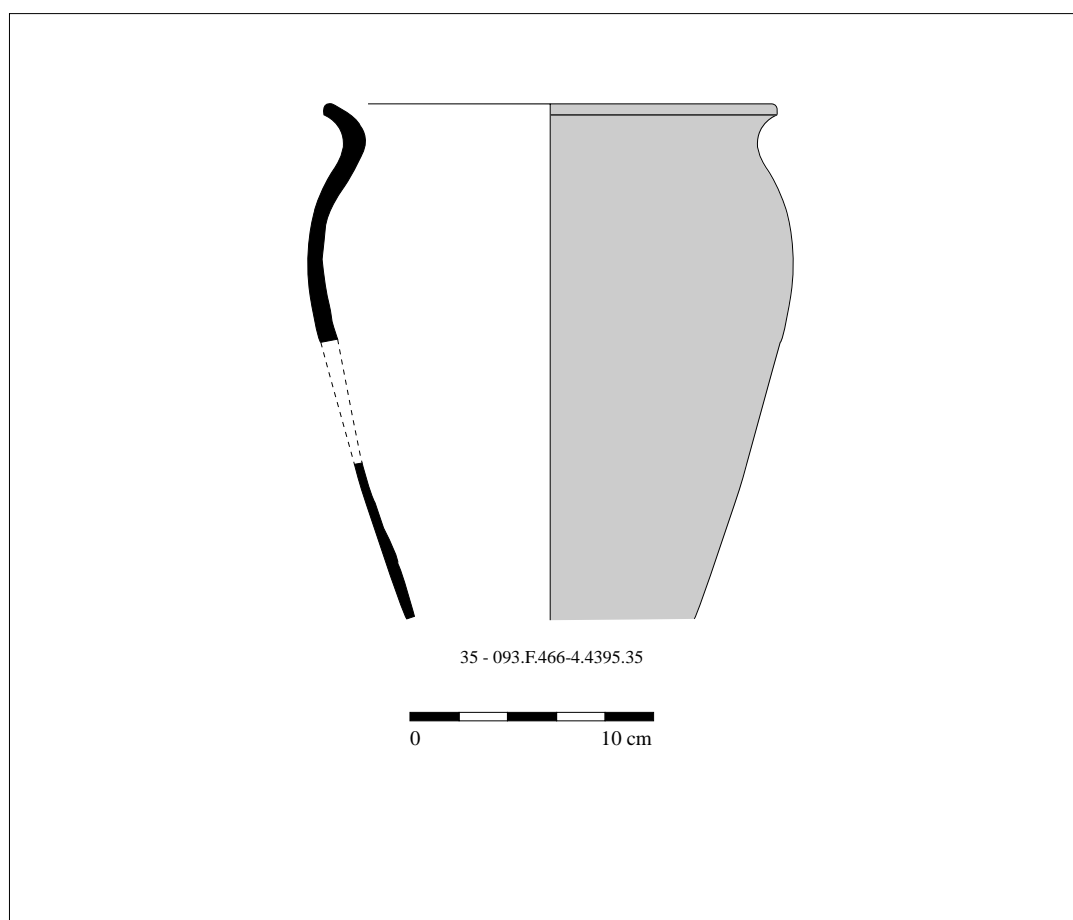

Site 45.234.093 : ORLEANS, Ilot de la Charpenterie I

Voir catalogue ensemble

Fait : 999

U.S. : 10124-10126 N° 7

Datation contexte Horizon 4

Description du support :

Partie représentée Vase fuselé Typologie 6
 Hauteur 29,5 Diam ouv 15 Diam max. panse 18,5 Diam fond 9,8 Volume
 Groupe: 1 Aspect Grumeleux
 Inclusions. Fines Peu abondantes Tranche Beige Franges Beiges
 Inclusions : Mica Sable Chamotte Calcaire Noir Alvéoles

Description du décor

Couleur fond Blanc Micacé Etat de conser. Moyen

DECOR Sans Style

Blanc Peinture blanche épaisse, s'écaille par endroit.Rouge Le fond est également peint.Brun, noir La lèvre, en surface interne, est soigneusement lissée, sur environ 2 cm.Beige, jaune

Commentaire

Provenance présumée: secteur arverne

La lèvre, non peinte, est soigneusement lustrée. La limite supérieure de la peinture est en vagues, irrégulières (trempage dans un bain). Surface interne poissée, plus épais sur le quart inférieur de la panse. Le fond est souligné d'un cercle incisé.

Bibliographie

Cournon (Puy-de-Dôme) : DEBERGE, ORENGO 2002 : fig.7, n°6

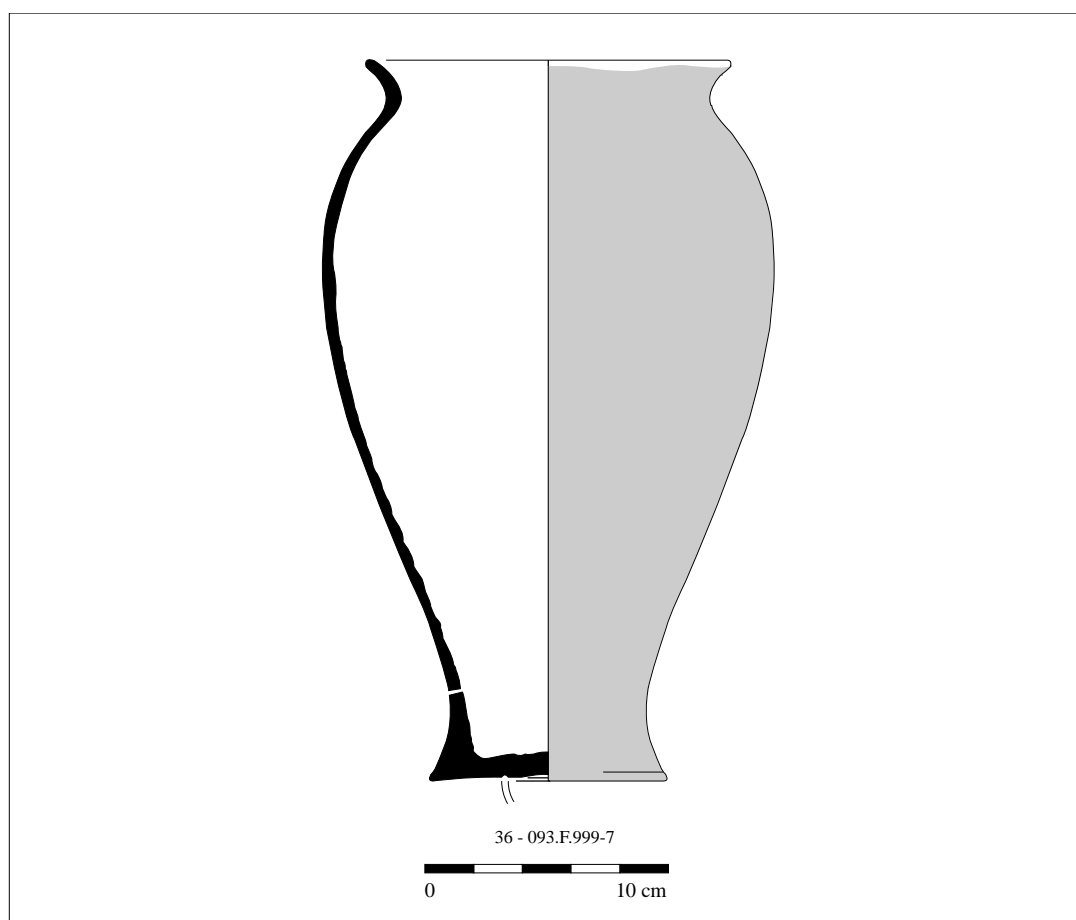

Site 45.234.093 : ORLEANS, Ilot de la Charpenterie I

Voir catalogue ensemble

Fait : ph.432/434 U.S. : 4336

N° 2

Datation contexte Horizon 3

Description du support :

Partie représentée Col et haut de panse Vase balustre Typologie 6

Hauteur Diam ouv 14 Diam max. panse 18 Diam fond Volume

Groupe: 1 Aspect Grumeleux

Inclusions. Fines Peu abondantes Tranche Beige Franges Beiges

Inclusions : Mica Sable Chamotte Calcaire Noir Alvéoles

Description du décor

Couleur fond Blanc Micacé Etat de conser. Mauvais

DECOR Sans Style

Blanc Fond blanc homogène, peinture épaisse.Rouge Brun,noir Beige, jaune

Commentaire

Provenance présumée: secteur arverne

Bibliographie

Cournon (Puy-de-Dôme) : DEBERGE, ORENGO 2002 : fig.7, n°6

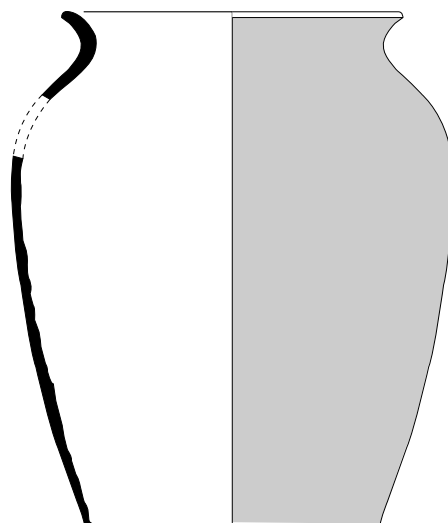

37 - 093.ph.432/434-U.S.4336.2



Site 45.234.093 : ORLEANS, Ilot de la Charpenterie I

Voir catalogue ensemble

Fait : 999

U.S. : 10120

N° 11

Datation contexte Horizon 4

Description du support :

Partie représentée Panse / fond Vase fuselé Typologie 2

Hauteur Diam ouv Diam max. panse 14,8? Diam fond 8 Volume

Groupe: 6 Aspect Grumeleux

Inclusions. Fines Peu abondantes Tranche Beige Franges Beiges

Inclusions : Mica Sable Chamotte Calcaire Noir Alvéoles **Description du décor**Couleur fond Blanc Micacé Etat de conser.

DECOR Géométrique Réserve Style

Blanc Pâte très micacée, mal cuite.Rouge Damiers quadrillés bruns ou vierge organisés en quinconce sur la panse,
Décor secondaire de bas de panse : alternance de bandeaux bruns, jaunes et beiges.Brun,noir Beige, jaune **Commentaire**

Provenance présumée: indéterminée

Profil restituable.
Décor très mal conservé**Bibliographie**

Clermont-Ferrand : GUICHARD 2002 : fig.15

Feurs : VAGINAY, GUICHARD 1988 : fig. 83, n°23

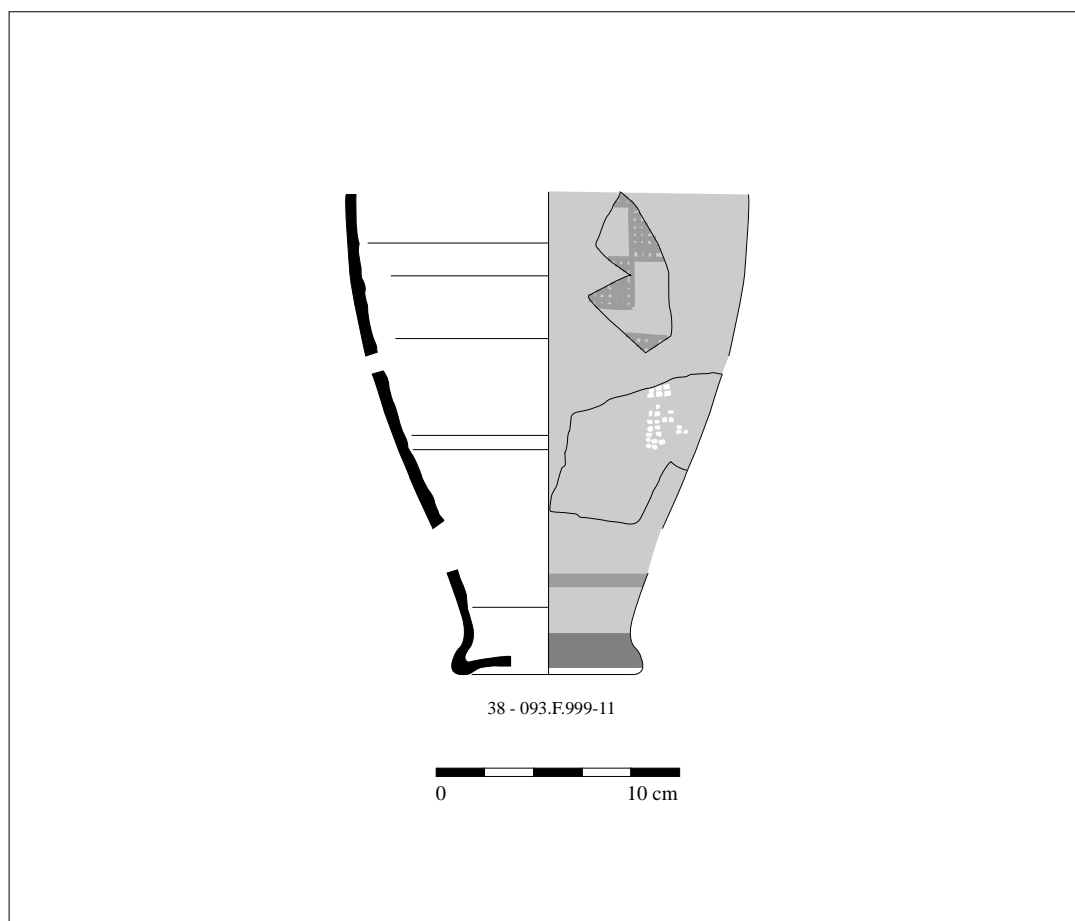

Site 45.234.093 : ORLEANS, Ilot de la Charpenterie I

Voir catalogue ensemble

Fait : 229

U.S. : 2275

N° 2

Datation contexte Horizon 4 (pollué)

Description du support :

Partie représentée Col et haut de panse Vase à mouluration Typologie 5

Hauteur Diam ouv 16,8 Diam max. panse Diam fond Volume

Groupe: 4 Aspect Grumeleux

Inclusions. Moyennes Peu abondantes Tranche Gris moyen Franges Beiges

Inclusions : Mica Sable Chamotte Calcaire Noir Alvéoles **Description du décor**

Couleur fond Blanc

Micacé Etat de conser.

DECOR Principal Géométrique Surimposé Style

Blanc Fond blanc, à bandeau rouge, décor de traits bruns par séries de 5, verticaux, puis en chevrons sur un second registre. Sur un troisième registre, séries de 4 traits sub-verticaux. Chaque registre est séparé du suivant par une bande ou un bandeau rouge.Rouge Brun, noir Beige, jaune **Commentaire**

Provenance présumée: secteur éduen?

Bibliographie

Verdun-sur-le-Doubs : BARRAL, HUET 2006 : fig. 5.

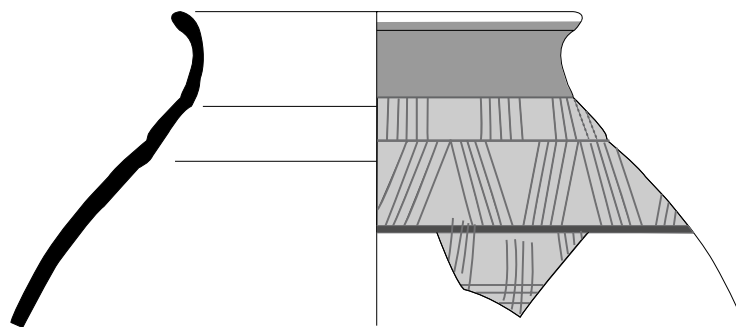

39 - 093.F.229.2275-2

0 10 cm

Site 45.234.093 : ORLEANS, Ilot de la Charpenterie I

Voir catalogue ensemble

Fait : 295

U.S. : 4920

N° 6

Datation contexte Horizon 3

Description du support :

Partie représentée base de panse Vase fuselé Typologie 2

Hauteur Diam ouv Diam max. panse Diam fond Volume

Groupe: 3 Aspect Lisse

Inclusions. Fines Peu abondantes Tranche Brune Franges Brunnes

Inclusions : Mica Sable Chamotte Calcaire Noir Alvéoles

Description du décor

Couleur fond Blanc Micacé Etat de conser.

DECOR Géométrique Surimposé Style

Blanc 3 losanges emboîtés bruns sur fond blanc.Rouge Décor secondaire de bas de panse à bandes brunes horizontales sur fond rouge.Brun, noir Beige, jaune

Commentaire

Provenance présumée: indéterminée

Bibliographie

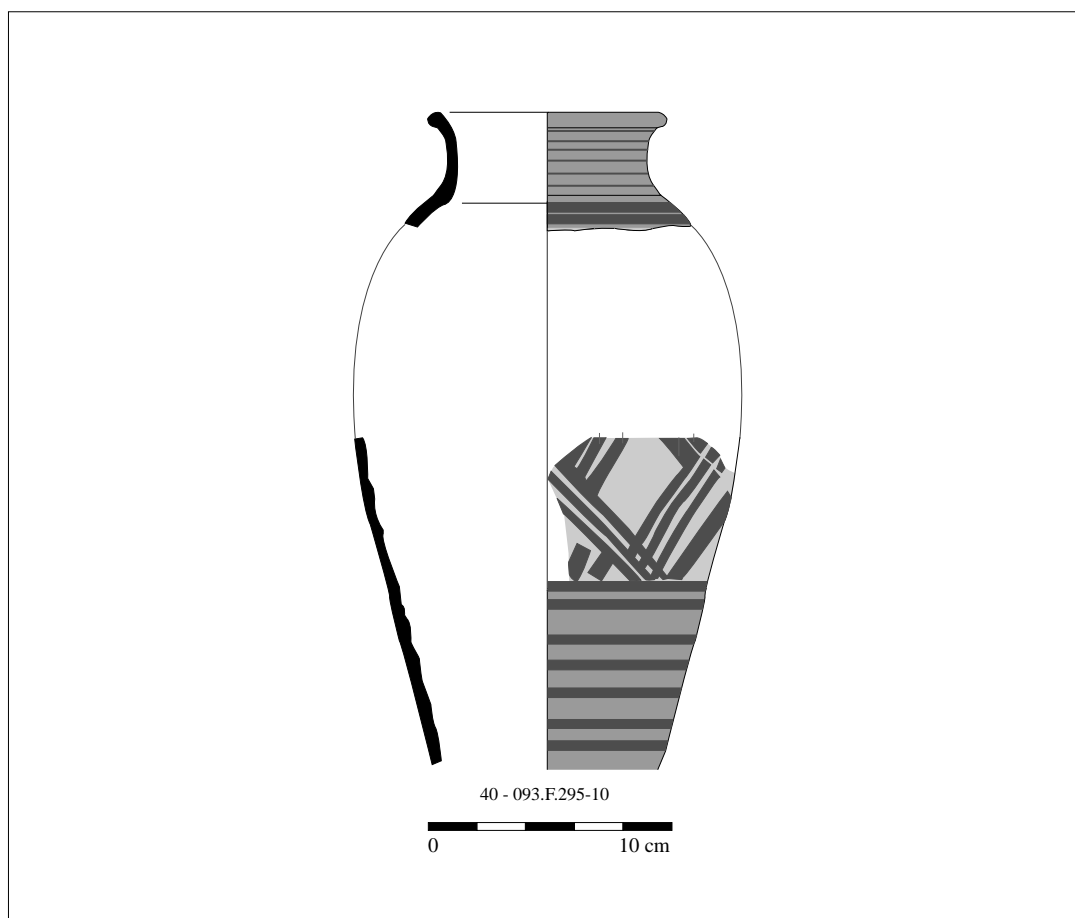

Site 45.234.093 : ORLEANS, Ilot de la Charpenterie I

Voir catalogue ensemble

Fait : 999

U.S. : 10126-10109 N° 10

Datation contexte Horizon 4

Description du support :

Partie représentée Panse Vase fuselé Typologie 2

Hauteur Diam ouv Diam max. panse 16,5 Diam fond Volume

Groupe: 5 Aspect Grumeleux

Inclusions. Moyennes Peu abondantes Tranche Gris foncé Franges Brunes

Inclusions : Mica Sable Chamotte Calcaire Noir Alvéoles

Description du décor

Couleur fond Blanc Micacé Etat de conser. Moyen

DECOR Principal Géométrique Surimposé Style

Blanc Décor de damiers bruns alternés de cases vierges, sur fond blanc. Chaque damier est limité par deux**Rouge** traits accolés. Une bande rouge sur la base de la panse.**Brun, noir** Peinture épaisse, parfaitement adhérente. Les traits horizontaux des damiers sont réalisés les premiers (légèrement effacés au contact des traits verticaux). La taille des damiers est proportionnelle au**Beige, jaune** diamètre de la panse.

Commentaire

Provenance présumée: secteur séguslave?

Décor réalisé sans soin, irrégulier et apparemment inachevé. Les erreurs n'ont pas été corrigées (des traits verticaux sont réalisés sur un espace qui aurait dû rester blanc).

Bibliographie

Clermont-Ferrand : GUICHARD 2002 : fig.15.

Feurs : VAGINAY, GUICHARD 1988 : fig. 83, n°23.

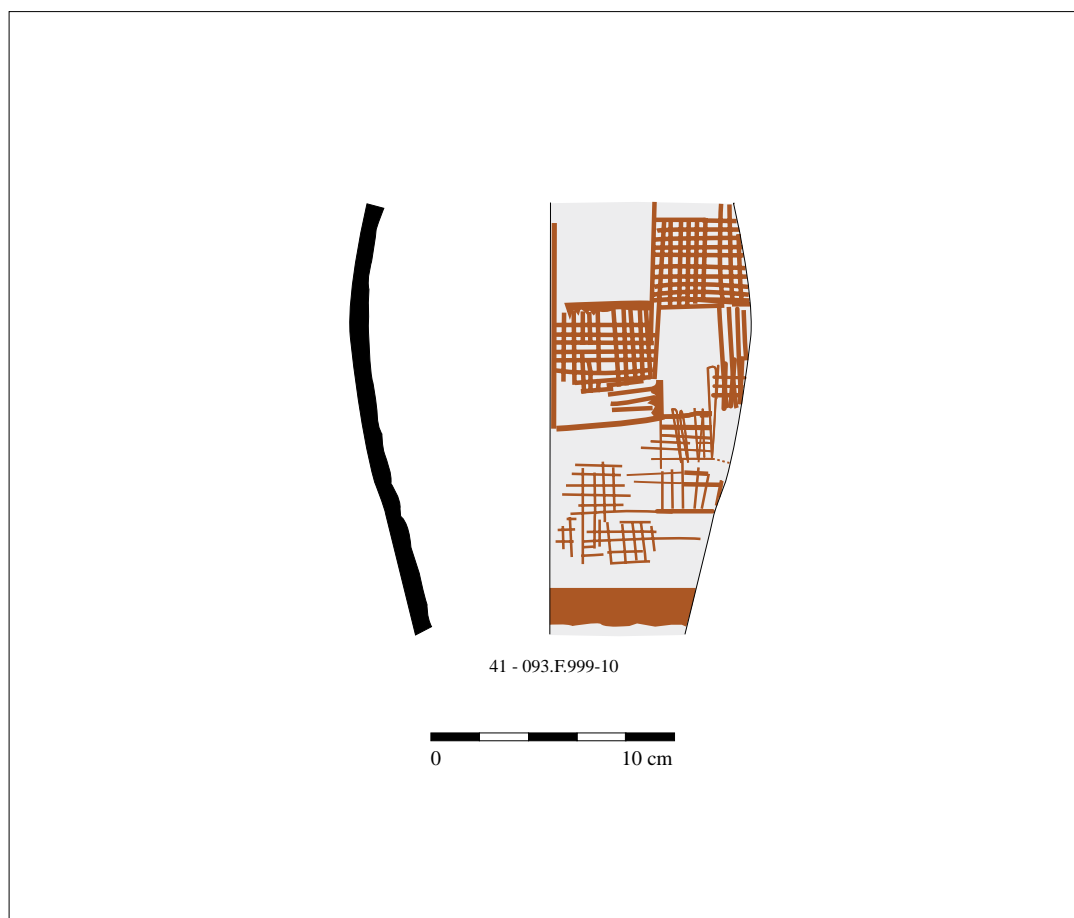

Site 45.234.093 : ORLEANS, Ilot de la Charpenterie I

Voir catalogue ensemble

Fait : 462

U.S. : 4401

N° 12

Datation contexte Horizon 4

Description du support :

Partie représentée Col et haut de panse Pot à col vertical Typologie 2

Hauteur Diam ouv 8,6 Diam max. panse Diam fond Volume

Groupe: 2a Aspect Grumeleux

Inclusions. Fines Peu abondantes Tranche Gris moyen Franges Brunes

Inclusions : Mica Sable Chamotte Calcaire Noir Alvéoles **Description du décor**Couleur fond Blanc Micacé Etat de conser. Moyen

DECOR Secondaire (col) Géométrique Surimposé Style

Blanc - Col à fond rouge, décoré de damiers bruns sur deux rangs et limités par un bandeau brun et une bande rouge.**Rouge** - Panse à fond blanc et décor géométrique (?) à séparations verticales : 4 traits bruns verticaux encadrent un bandeau brun vertical.**Brun, noir** **Beige, jaune** **Commentaire**Provenance présumée: *Massif central*

Décor très peu visible.

Bibliographie

Clermont-Ferrand : GUICHARD 2002 : fig. 14.

Roanne : LAVENDHOMME, GUICHARD 1998 : pl. 43, n°8.

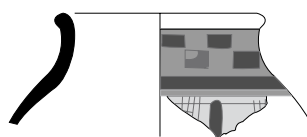

42 - 093.F.462.12

0 10 cm

Site 45.234.093 : ORLEANS, Ilot de la Charpenterie I

Voir catalogue ensemble

Fait : F.466-2

U.S. : 4412

N° 1

Datation contexte Horizon 2

Description du support :

Partie représentée Haut de panse Vase fuselé? Typologie 2

Hauteur Diam ouv Diam max. panse 14,8 Diam fond Volume

Groupe: 2a Aspect Grumeleux

Inclusions. Fines Peu abondantes Tranche Gris moyen Franges Brunes

Inclusions : Mica Sable Chamotte Calcaire Noir Alvéoles

Description du décor

Couleur fond Blanc Micacé Etat de conser. Moyen

DECOR Principal Géométrique Surimposé Style

Blanc Fond blanc. Col décoré de traits bruns. Bandeau rouge foncé sur le haut de la panse.**Rouge** Décor brun en damiers sur la panse.**Brun,noir** Décor presque illisible malgré une peinture épaisse et parfaitement adhérente.**Beige, jaune**

Commentaire

Provenance présumée: Massif central?

Surface interne desquamée.

Bibliographie

Roanne : LAVENDHOMME, GUICHARD 1998 : pl.43, n°1.

Nanterre : PASQUIER 1997 : Fig.3, n°5.

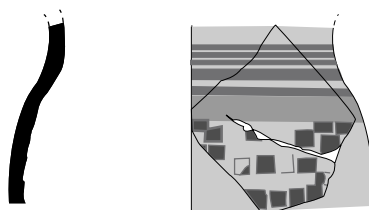

43 - 093.F.466-2.4412-1

0 10 cm

Site 45.234.093 : ORLEANS, Ilot de la Charpenterie I

Voir catalogue ensemble

Fait : 290

U.S. : 4914

N° 7

Datation contexte Horizon 4

Description du support :

Partie représentée Col et haut de panse Vase à mouluration Typologie 5

Hauteur Diam ouv 10,6? Diam max. panse 13,8 Diam fond Volume

Groupe: 2a Aspect Grumeleux

Inclusions. Fines Abondantes Tranche Gris foncé Franges Brunnes

Inclusions : Mica Sable Chamotte Calcaire Noir Alvéoles

Description du décor

Couleur fond Brun Micacé Etat de conser. moyen

DECOR Secondaire Indéterminé Réserve Style

Blanc Col : damier rouge sur fond brun. 1 bandeau rouge au-dessus de la mouluration.Rouge Panse à fond blanc, décor non conservé.Brun, noir Bas de panse : 1 bandeau rouge et 1 bandeau brun.Beige, jaune

Commentaire

Provenance présumée: indéterminée

Damiers sur le col, bandeaux bruns et rouges en bas de panse.

Peinture épaisse mais écaillée. Mica dans la peinture (surtout la blanche).

Bibliographie

Roanne : LAVENDHOMME, GUICHARD 1998 : pl.43, n°8.

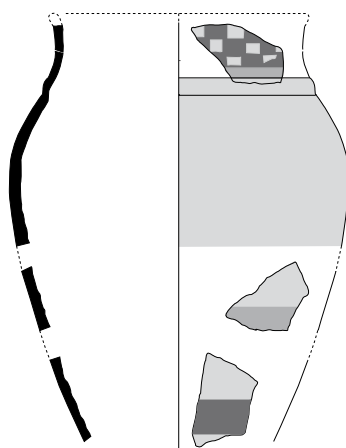

44 - 093.F.290-4914.7



Site 45.234.093 : ORLEANS, Ilot de la Charpenterie I

Voir catalogue ensemble

Fait : 229

U.S. : 2273

N° 1

Datation contexte Horizon 4 (pollué)

Description du support :

Partie représentée base de panse Vase fuselé (?) de taille importante Typologie Indét.

Hauteur Diam ouv Diam max. panse Diam fond Volume

Groupe: 1 Aspect Grumeleux

Inclusions. Moyennes Peu abondantes Tranche Brune Franges Brunes

Inclusions : Mica Sable Chamotte Calcaire Noir Alvéoles

Description du décor

Couleur fond Blanc Micacé Etat de conser. Moyen

DECOR Principal Zoomorphe Surimposé Style 1 : "aux résilles"

Blanc Fond blanc à décor zoomorphe brun (bas de pattes de quadrupède) sur fond de résilles brunes. Limité dans sa partie inférieure par un fin trait brun. La base de la panse est peinte en brun, sur lequel une bande rouge est ajoutée.Rouge Brun, noir Quadrupèdes préalablement tracés au pinceau.Beige, jaune

Commentaire

Provenance présumée: Massif central ?

Les décors de résilles apparaissent dans le Massif central, en Champagne (CHOSSENOT 1991 : fig.7; SEGUIER 1998 : fig.16, n°2), également en Suisse (Berne, Genève) et en Europe centrale, à Stradonice (Bohême) (GUICHARD 1987).

Bibliographie

GUICHARD 1987 : 109-115, 133-134.

Goinctet : VAGINAY, GUICHARD 1984 : fig.14, n°1 . Roanne : LAVENDHOMME, GUICHARD 1998 : pl.16. Feurs : VAGINAY, GUICHARD 1988 : . Clermont-Ferrand : GUICHARD 2003 : fig.11, 12, 13

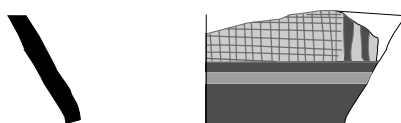

45 - 093.F.229.2273-1

0 10 cm

Site 45.234.093 : ORLEANS, Ilot de la Charpenterie I

Voir catalogue ensemble

Fait : ph.426/431 U.S. : 4308

N° 2

Datation contexte Horizon 2

Description du support :

Partie représentée Panse Couvercle Typologie 13
 Hauteur Diam ouv 12 Diam max. panse Diam fond Volume
 Groupe: 3 Aspect Grumeleux
 Inclusions. Fines Peu abondantes Tranche Gris foncé Franges Brunes
 Inclusions : Mica Sable Chamotte Calcaire Noir Alvéoles

Description du décor

Couleur fond Rouge Micacé Etat de conser. Bon

DECOR Principal Concentrique Surimposé Style

Blanc Surface supérieure rouge à fines bandes blanches concentriques régulièrement espacées.Rouge La surface interne est recouverte d'un enduit micacé.Brun, noir Beige, jaune

Commentaire

Provenance présumée: locale

L'association de peinture et d'engobe micacé apparaît également sur la coupe carénée N° 77.
 Ces deux vases pourraient constituer un service.

Bibliographie

Un service à peu près équivalent (association coupe / couvercle décorés de pastillages) est signalé à Nanterre (Hauts-de-Seine) : PASQUIER 1997 : fig.5, n°2.

Egalement répertorié à Roanne, pour le 1er s. ap. J.-C. : GRAND 1995 : fig.3, n°4b.

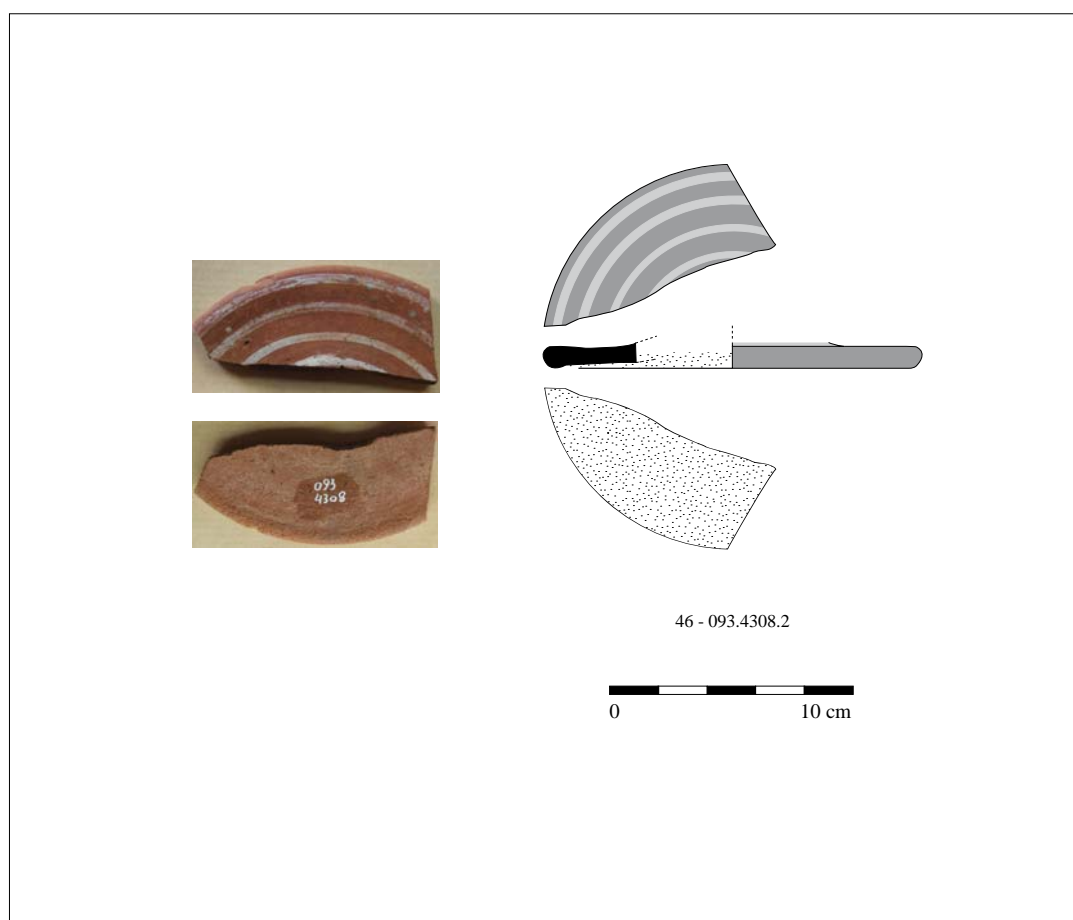

Site 45.234.093 : ORLEANS, Ilot de la Charpenterie I

Voir catalogue ensemble

Fait : ph.426/431 U.S. : 4316

N° 2

Datation contexte Horizon 2

Description du support :

Partie représentée Haut de panse Vase fuselé? Typologie 2

Hauteur Diam ouv Diam max. panse 13,5 Diam fond Volume

Groupe: 2a Aspect Grumeleux

Inclusions. Fines Peu abondantes Tranche Gris foncé Franges Brunes

Inclusions : Mica Sable Chamotte Calcaire Noir Alvéoles **Description du décor**Couleur fond Rouge Micacé Etat de conser. Moyen

DECOR Principal Zoomorphe ? Surimposé Style 1 : "aux résilles" ?

Blanc - Col blanc, sans décor visible (peinture peu épaisse, écailléeRouge - Panse à fond rouge sombre à résilles brunes.Brun, noir Beige, jaune **Commentaire**Provenance présumée: *Massif central*

ce vase pourrait correspondre à un vase fuselé à décor zoomorphe de style 1 (résilles)?

Bibliographie

Goinctet : VAGINAY, GUICHARD 1984 : fig. 14, n°1,

Roanne : LAVENDHOMME, GUICHARD : pl.31, n°9.

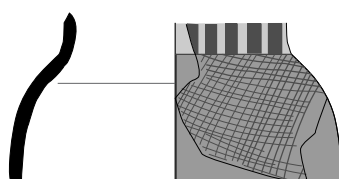

47 - 093.ph.426/431.4316.2

0 10 cm

Site 45.234.093 : ORLEANS, Ilot de la Charpenterie I

Voir catalogue ensemble

Fait : - U.S. : 3234 N° Datation contexte Horizon 6

Description du support :

Partie représentée base de panse Indéterminé Typologie Indét.
 Hauteur Diam ouv Diam max. panse Diam fond Volume
 Groupe: 2a Aspect Grumeleux
 Inclusions. Fines Peu abondantes Tranche Brune Franges Brunes
 Inclusions : Mica Sable Chamotte Calcaire Noir Alvéoles

Description du décor

Couleur fond Brun Micacé Etat de conser.

DECOR Principal Zoomorphe Réserve Style 4 : "baroque"

Blanc Peinture épaisse à nombreuses paillettes de mica argentéRouge On distingue 4 pattes dont deux appartiennent manifestement à un petit quadrupède à queue pendante tourné à gauche et deux autres appartenant à un grand animal tourné probablement à droite, ainsi queBrun,noir deux extrémités d'une volute.Beige, jaune

Commentaire

Provenance présumée: *Massif central*

Ce type de décor "baroque", défini par V. Guichard, est essentiellement connu dans le Massif central et notamment à Clermont-Ferrand/Aulnat (GUICHARD 1987, 1994, 2003).

Bibliographie

Clermont-Ferrand : GUICHARD 1994 : fig.9, n°11, 2002 : fig.24. Feurs : GUICHARD 1987 : Fig.10, n°1. La Celle-Saint-Martin : GUICHARD 1987 : fig.11, n°1). Roanne : GUICHARD 1987 : fig.11, n°2.

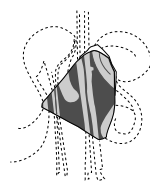

48 - 093.3234.1



Site 45.234.093 : ORLEANS, Ilot de la Charpenterie I

Voir catalogue ensemble

Fait : 240

U.S. : 2357

N° 1

Datation contexte 30-10 (Résiduel)

Description du support :

Partie représentée Bas de panse Indéterminé Typologie Indét.

Hauteur Diam ouv Diam max. panse Diam fond Volume

Groupe: 2a Aspect Grumeleux

Inclusions. Fines Peu abondantes Tranche Gris foncé Franges Brunnes

Inclusions : Mica Sable Chamotte Calcaire Noir Alvéoles

Description du décor

Couleur fond Rouge Micacé Etat de conser. Bon

DECOR Principal Zoomorphe Réserve Style 1 : "aux résilles"

Blanc Bas de pattes de quadrupèdes tournés à droite, apparaissant rouge sur fond brun de résilles.Rouge Le bas du motif est limité par un trait brun discontinu. Peinture partiellement écaillée.Brun, noir Beige, jaune

Commentaire

Provenance présumée: secteur arverne

cf.n°45

Bibliographie

GUICHARD 1987 : 109-115, 133-134. Goinctet : VAGINAY, GUICHARD 1984 : fig.14, n°1 . Roanne : LAVENDHOMME, GUICHARD 1998 : pl.16. Feurs : VAGINAY, GUICHARD 1988 . Clermont-Ferrand : GUICHARD 2003 : fig.11, 12, 13



49 - 093.F.240.1



Site 45.234.093 : ORLEANS, Ilot de la Charpenterie I

Voir catalogue ensemble

Fait : 754

U.S. : 7388

N° 12

Datation contexte 150-130

Description du support :

Partie représentée Panse Indéterminé Typologie Indét.
 Hauteur Diam ouv Diam max. panse Diam fond Volume
 Groupe: 2a Aspect Grumeleux
 Inclusions. Fines Peu abondantes Tranche Gris clair Franges Beiges
 Inclusions : Mica Sable Chamotte Calcaire Noir Alvéoles

Description du décorCouleur fond Blanc Micacé Etat de conser. bon

DECOR Principal Géométrique Surimposé Style

Blanc composition verticale : 5 lignes ondes et une bande brune.Rouge Peinture épaisse, de bonne qualité, écaillée.Brun,noir Beige, jaune **Commentaire**

Provenance présumée: secteur arverne

Bibliographie

Clermont-Ferrand : GUICHARD 2002 : fig. 14.

pays ségusiave : GUICHARD, PICON, VAGINAY 1991 : fig. 8, n°2.



50 - 093.F.754.7388-12



Site 45.234.093 : ORLEANS, Ilot de la Charpenterie I

Voir catalogue ensemble

Fait : - U.S. : 7129 N° Datation contexte 40-30

Description du support :

Partie représentée Haut de panse Forme haute fermée Typologie Indét.
 Hauteur Diam ouv Diam max. panse Diam fond Volume
 Groupe: 5 Aspect Grumeleux
 Inclusions. Fines Peu abondantes Tranche Gris clair Franges Brunes
 Inclusions : Mica Sable Chamotte Calcaire Noir Alvéoles

Description du décor

Couleur fond Brun Micacé Etat de conser.
 DECOR Secondaire (col) Géométrique Surimposé Style
 Blanc Fond brun à bâtonnets rouges sur la base du col. Deux bandes rouges soulignent la jonction du col et de
 Rouge la panse.
 Brun,noir
 Beige, jaune

Commentaire

Provenance présumée: secteur ségusiave?

Résidu brun (poix?) en surface interne.

Bibliographie

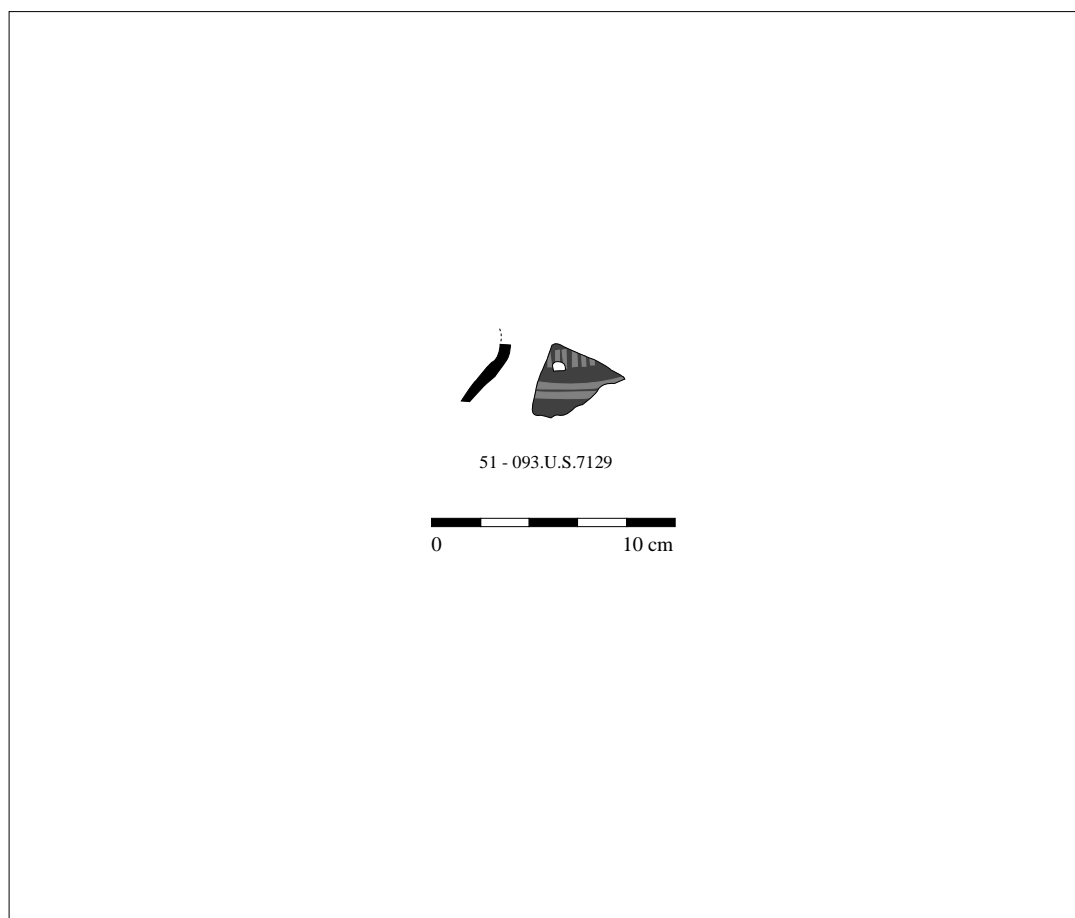

Site 45.234.093 : ORLEANS, Ilot de la Charpenterie I

Voir catalogue ensemble

Fait : 341

U.S. : 3181

N° 14

Datation contexte Horizon 2

Description du support :

Partie représentée Lèvre/col Forme haute fermée. Typologie Indét.

Hauteur Diam ouv indét. Diam max. panse Diam fond Volume

Groupe: 5 Aspect Grumeleux

Inclusions. Moyennes Peu abondantes Tranche Gris foncé Franges Beiges

Inclusions : Mica Sable Chamotte Calcaire Noir Alvéoles

Description du décor

Couleur fond Blanc Micacé Etat de conser. bon

DECOR Secondaire (col) Pastillages Réserve Style pastillages

Blanc Peinture épaisse, parfaitement adhérente, non micacée.**Rouge** Fond blanc. Une fine bande brune souligne la base de la lèvre.**Brun,noir** Décor de pastillages réservées sur deux lignes séparés par une fine bande blanche. Les pastilles apparaissant blanches sur fond brun.**Beige, jaune**

Commentaire

Provenance présumée: secteur ségusiave?

Voir n°68.

Bibliographie



52 - 093.F.341-14



Site 45.234.093 : ORLEANS, Ilot de la Charpenterie I

Voir catalogue ensemble

Fait : 999

U.S. : 10123

N° 12

Datation contexte Horizon 4

Description du support :

Partie représentée Pied Gobelet 161 Typologie 12

Hauteur Diam ouv Diam max. panse Diam fond 11 Volume

Groupe: 3 Aspect Grumeleux

Inclusions. Fines Peu abondantes Tranche Gris foncé Franges Brunes

Inclusions : Mica Sable Chamotte Calcaire Noir Alvéoles

Description du décor

Couleur fond Rouge Micacé Etat de conser. moyen

DECOR Principal Sans Style

Blanc Peinture rouge foncé homogène, sans décor. Fond également peint en rouge (donc couverte appliquée par trempage).Rouge Peinture écaillée.Brun, noir Beige, jaune

Commentaire

Provenance présumée: locale

Surface interne desquamée.

Production locale d'une forme spécifique à ce secteur géographique (gobelet tonnelet de type 161).

Bibliographie



53 - 093.F.999-12



Site 45.234.093 : ORLEANS, Ilot de la Charpenterie I

Voir catalogue ensemble

Fait : 999

U.S. : 10126

N° 13

Datation contexte Horizon 4

Description du support :

Partie représentée Panse Indéterminé Typologie Indét.
 Hauteur Diam ouv Diam max. panse Diam fond Volume
 Groupe: 5 Aspect Grumeleux
 Inclusions. Fines Peu abondantes Tranche Brune Franges Brunes
 Inclusions : Mica Sable Chamotte Calcaire Noir Alvéoles

Description du décor

Couleur fond Rouge

Micacé Etat de conser. Moyen

DECOR Principal?

Géométrique

Surimposé

Style

Blanc Fond rouge à motifs bruns, puis apposition de bandes blanches horizontales régulièrement espacées.Rouge Brun,noir Beige, jaune **Commentaire**

Provenance présumée: secteur ségusiave?

Bibliographie

54 - 093.F.999-13

0 10 cm

Site 45.234.093 : ORLEANS, Ilot de la Charpenterie I

Voir catalogue ensemble

Fait : 999

U.S. : 10123

N° 14

Datation contexte Horizon 4

Description du support :

Partie représentée Panse Indéterminé Typologie Indét.

Hauteur Diam ouv Diam max. panse Diam fond Volume

Groupe: 2a Aspect Grumeleux

Inclusions. Fines Peu abondantes Tranche Gris foncé Franges Brunes

Inclusions : Mica Sable Chamotte Calcaire Noir Alvéoles

Description du décor

Couleur fond Blanc Micacé Etat de conser.

DECOR Principal Indéterminé Style

Blanc Fond blanc, bandes curvilignes brunes surimposées.

Rouge

Brun,noir

Beige, jaune

Commentaire

Provenance présumée: *Massif central?*

Bibliographie



55 - 093.F.999-14



Site 45.234.093 : ORLEANS, Ilot de la Charpenterie I

Voir catalogue ensemble

Fait : 438

U.S. : 4180

N° 1

Datation contexte >- 40 (Résiduel probable)

Description du support :

Partie représentée base de panse Vase fuselé ? Typologie Indét.

Hauteur Diam ouv Diam max. panse Diam fond Volume

Groupe: 1 Aspect Grumeleux

Inclusions. Fines Peu abondantes Tranche Gris foncé Franges Brunes

Inclusions : Mica Sable Chamotte Calcaire Noir Alvéoles

Description du décor

Couleur fond Blanc Micacé Etat de conser. Mauvais

DECOR Secondaire Rectiligne Surimposé Style

Blanc De fins traits bruns surimposés sur fond blanc.Rouge décor de bas de panse.Brun,noir Beige, jaune

Commentaire

Provenance présumée: *Massif central*

Peinture très mal conservée : le rouge à quasiment disparu, le blanc est mieux conservé.

Bibliographie

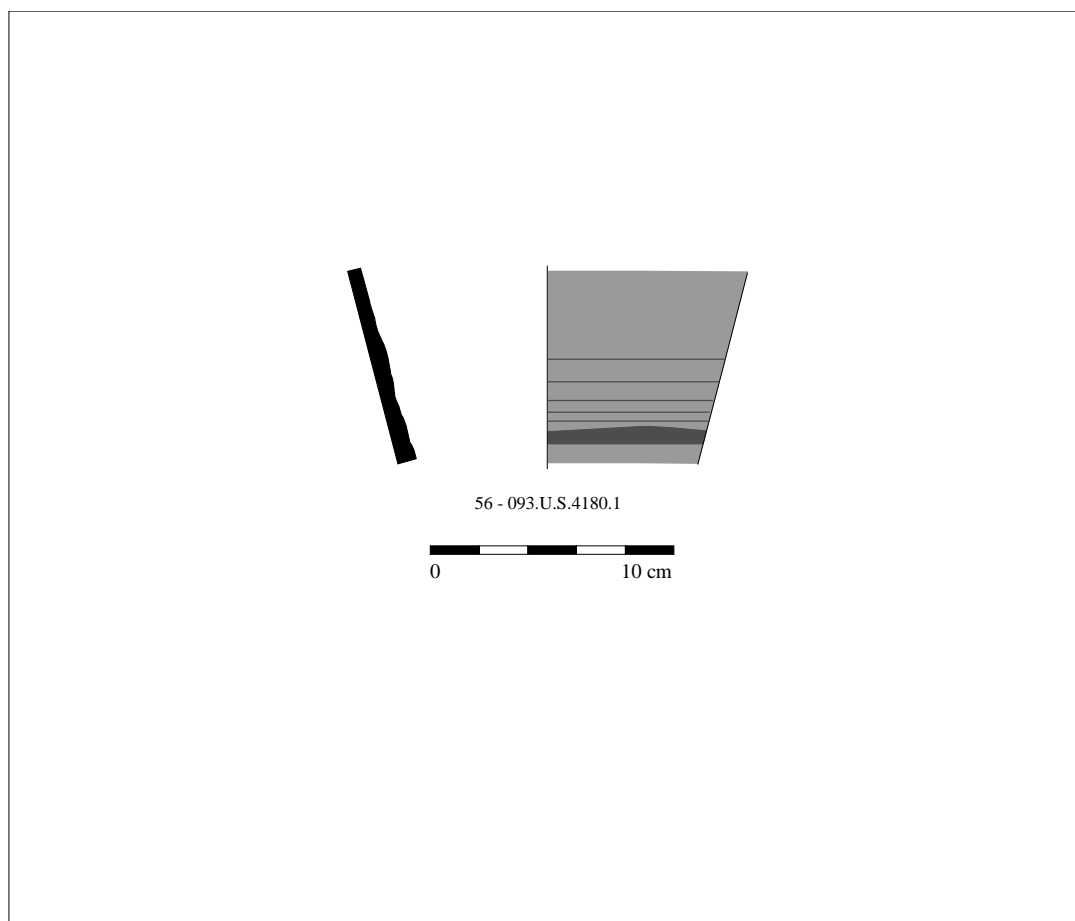

Site 45.234.093 : ORLEANS, Ilot de la Charpenterie I

Voir catalogue ensemble

Fait : 229

U.S. : 2275

N° 1

Datation contexte Horizon 4 (pollué)

Description du support :

Partie représentée Panse Vase fuselé Typologie 2

Hauteur Diam ouv Diam max. panse 17 Diam fond Volume

Groupe: 2a Aspect Grumeleux

Inclusions. Fines Peu abondantes Tranche Gris moyen Franges Brunes

Inclusions : Mica Sable Chamotte Calcaire Noir Alvéoles

Description du décor

Couleur fond Blanc Micacé Etat de conser. Moyen

DECOR Principal Zoomorphe Réserve Style 4 : "baroque"

Blanc Grand quadrupède tourné à droite surmontant un petit quadrupède tourné à gauche.Rouge Bas de panse brun orné d'une échelle horizontale rouge surimposée encadré de deux fines bandes rouges.Brun,noir Partiellement calciné.Beige, jaune

Commentaire

Provenance présumée: secteur arverne

Voir n°48. Ce type de décor est essentiellement représenté dans le nord du Massif central et ses marges (GUICHARD 1987, 1994, 2003).

Bibliographie

Clermont-Ferrand : GUICHARD 1994 : fig.9, n°11, 2002 : fig.24. Feurs : GUICHARD 1987 : Fig.10, n°1. La Celle-Saint-Martin : GUICHARD 1987 : fig.11, n°1. Roanne : GUICHARD 1987 : fig.11, n°2.

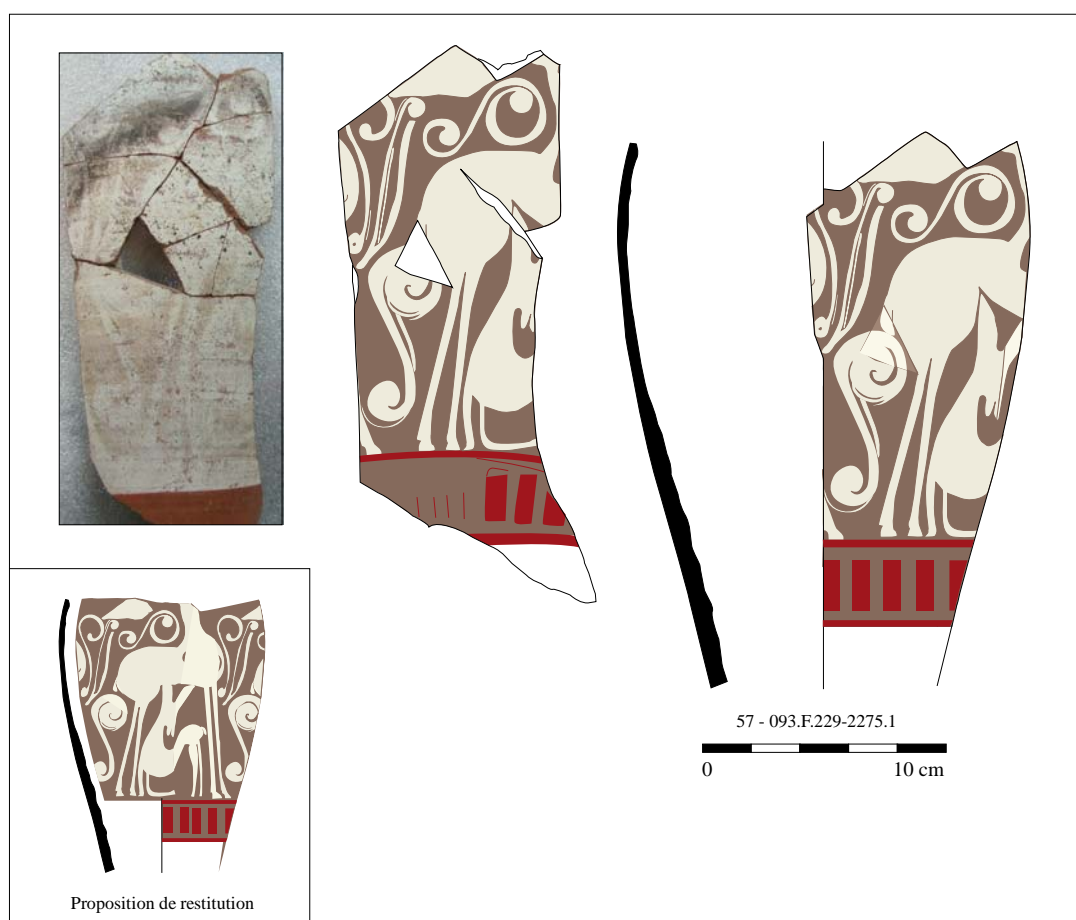

Site 45.234.093 : ORLEANS, Ilot de la Charpenterie I

Voir catalogue ensemble

Fait : 295

U.S. : 4920

N° 11

Datation contexte Horizon 3

Description du support :

Partie représentée

Typologie Indét.

Hauteur

Diam ouv

Diam max. panse

Diam fond

Volume

Groupe: 4

Aspect Grumeleux

Inclusions. Fines

Peu abondantes

Tranche Gris foncé

Franges Brunes

Inclusions : Mica Sable Chamotte Calcaire Noir Alvéoles

Description du décor

Couleur fond Blanc

Micacé Etat de conser. Bon

DECOR Principal

Géométrique

Surimposé

Style

Blanc Résilles brunes sur fond blanc.Rouge Brun,noir Beige, jaune

Commentaire

Provenance présumée: indéterminée

Même individu que n°58?

Bibliographie

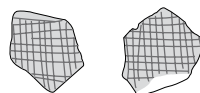

58 - 093.F.295-11



Site 45.234.093 : ORLEANS, Ilot de la Charpenterie I

Voir catalogue ensemble

Fait : 755

U.S. : 7478

N° 59

Datation contexte Horizon 5

Description du support :

Partie représentée base de panse Pot **Typologie** Indét.

Hauteur **Diam ouv** **Diam max. panse** **Diam fond** **Volume**

Groupe: 2a **Aspect** Grumeleux

Inclusions. Moyennes Abondantes **Tranche** brun gris **Franges** Brunes

Inclusions : Mica Sable Chamotte Calcaire Noir Alvéoles

Description du décor

Couleur fond Blanc **Micacé** **Etat de conser.** mauvais

DECOR Principal Indéterminé Non conservé **Style**

Blanc Fond blanc, sans décor conservé, limité en bas de panse par une bande brune.

Rouge

Brun,noir

Beige, jaune

Commentaire**Provenance présumée:** secteur arverne

Vase apparemment calciné.

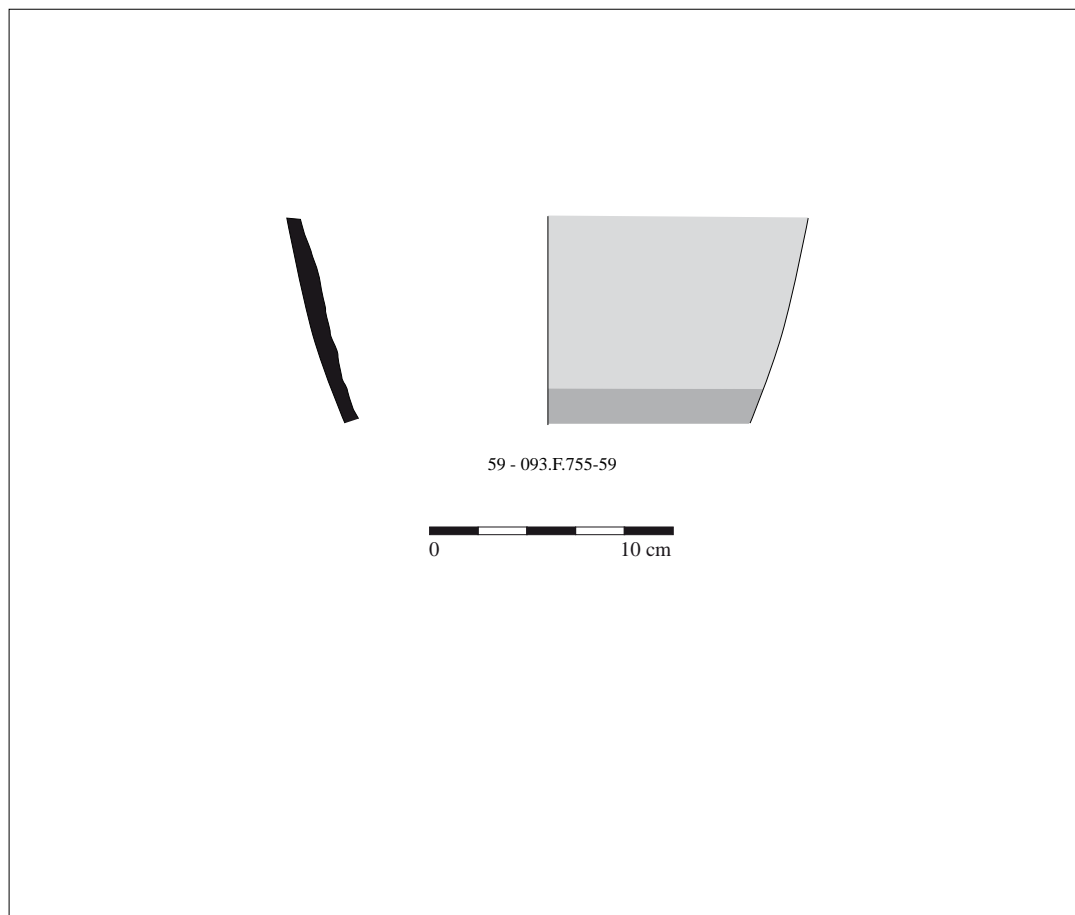
Bibliographie

Site 45.234.093 : ORLEANS, Ilot de la Charpenterie I

Voir catalogue ensemble

Fait : 295

U.S. : 4930

N° 6

Datation contexte Horizon 3

Description du support :

Partie représentée base de panse Jatte carénée à fond ombiliqué? Typologie 16

Hauteur Diam ouv Diam max. panse Diam fond 7,5 Volume

Groupe: 2a Aspect Grumeleux

Inclusions. Moyennes Peu abondantes Tranche Gris foncé Franges Brunnes

Inclusions : Mica Sable Chamotte Calcaire Noir Alvéoles **Description du décor**Couleur fond Rouge Micacé Etat de conser. bon

DECOR Principal Sans Style

Blanc Surface externe recouverte d'une épaisse peinture rouge foncé homogène, surface interne parfaitement lustrée, apparaissant brun, brillante (illusion de peinture?).Rouge Brun, noir Beige, jaune **Commentaire**

Provenance présumée: Champagne?

La forme pourrait se rapprocher des jattes multi-ombiliquées non peintes (WOIMANT 1983 : 124, n°7 à 9).
 Voir aussi Bisseuil "Les Fosses Terres Noires (CHOSSELOT 1991 : fig.2, n°3).

Bibliographie

Bisseuil (Marne) : CHOSSENOT 1991 : fig.2, n°3.



60 - 093.F.295-6



Site 45.234.093 : ORLEANS, Ilot de la Charpenterie I

Voir catalogue ensemble

Fait : 341

U.S. : 3181

N° 6

Datation contexte Horizon 2

Description du support :

Partie représentée Col et panse Gobelet 162 Typologie 10

Hauteur Diam ouv 7,8 Diam max. panse 8,6 Diam fond Volume

Groupe: 3 Aspect Grumeleux

Inclusions. Fines Peu abondantes Tranche Gris foncé Franges

Inclusions : Mica Sable Chamotte Calcaire Noir Alvéoles **Description du décor**Couleur fond Rouge Micacé Etat de conser. Moyen

DECOR Principal Rectiligne Surimposé Style

Blanc Fond rouge. Fines bandes brunes surimposées horizontalement et régulièrement apposées sur toute la hauteur de la panse.**Rouge** Lèvre à bandeau brun, coulant à l'intérieur du vase (il pourrait avoir été trempé dans un bain).**Brun, noir** **Beige, jaune** **Commentaire**

Provenance présumée: locale

Imitation peinte d'une forme régulièrement attestée sur le site, en version enfumée (type 162).

Bibliographie

Levroux : Levroux 3 : R 136/201, 577AA552, 553, 576AA409

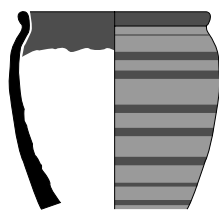

61 - 093.F.341.6



Site 45.234.093 : ORLEANS, Ilot de la Charpenterie I

Voir catalogue ensemble

Fait : 873

U.S. : 8575

N° 1

Datation contexte Horizon 6

Description du support :

Partie représentée Col et panse Forme dérivée du bol Lamb.31/33 Typologie 15

Hauteur Diam ouv 23 Diam max. panse 20,6 Diam fond Volume

Groupe: 2b Aspect Grumeleux

Inclusions. Fines Peu abondantes Tranche Gris moyen Franges Brunes

Inclusions : Mica Sable Chamotte Calcaire Noir Alvéoles

Description du décor

Couleur fond Brun Micacé Etat de conser. Bon

DECOR Rectiligne Surimposé Style

Blanc Surfaces externe et interne peintes en brun.Rouge Bandes blanches horizontales régulièrement espacées et une bande ondulée sous la lèvre, en surface interne.Brun, noir Beige, jaune

Commentaire

Provenance présumée: secteur arverne

Voir n°86 et n°124. La surface externe montre des traces d'usure, sous forme de petites rayures rectilignes, peu profondes, de 0,3 à 1 cm de longueur.

Bibliographie

Marcihac (Haute-Loire) : SIMONIN, QUIQUETON 1983 : fig. 5, n°2.

Aulnat (Puy-de-Dôme) : PERRICHON 1991 : fig. 3, n°5.

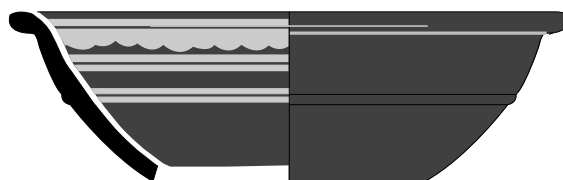

62 - 093.F.873-8575.1



Site 45.234.093 : ORLEANS, Ilot de la Charpenterie I

Voir catalogue ensemble

Fait : - U.S. : 7356 N° 2 Datation contexte Horizon 4

Description du support :

Partie représentée Col et haut de panse Gobelet 161 Typologie 12

Hauteur Diam ouv 19 Diam max. panse Diam fond Volume

Groupe: 3 Aspect Grumeleux

Inclusions. Fines Peu abondantes Tranche Gris foncé Franges Brunes

Inclusions : Mica Sable Chamotte Calcaire Noir Alvéoles

Description du décor

Couleur fond Rouge Micacé Etat de conser. Moyen

DECOR Principal Sans Style

Blanc Fond rouge foncé homogène, sans décor visible. Une bande rouge recouvre la lèvre en surface interne.**Rouge** Surface interne brune, probablement peinte également.**Brun, noir** **Beige, jaune**

Commentaire

Provenance présumée: locale

Tesson brûlé. Imitation en version peinte d'une forme spécifique à ce secteur géographique (gobelet tonnelet de type 161). Dans une U.S. située sous F.755 (Horizon 5, cf fiche catalogue).

Bibliographie

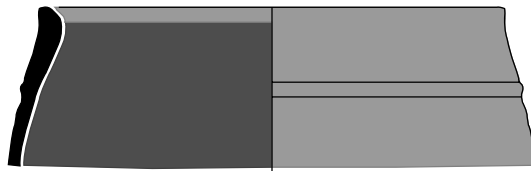

63 - 093.U.S.7356-2



Site 45.234.093 : ORLEANS, Ilot de la Charpenterie I

Voir catalogue ensemble

Fait : 999

U.S. : 10124

N° 16

Datation contexte Horizon 4

Description du support :Partie représentée Haut de panse Typologie Indét.Hauteur Diam ouv Diam max. panse Diam fond VolumeGroupe: 2a Aspect GrumeleuxInclusions. Fines Peu abondantes Tranche Brune Franges BrunesInclusions : Mica Sable Chamotte Calcaire Noir Alvéoles **Description du décor**Couleur fond Blanc Miacé Etat de conser. MoyenDECOR Principal Indéterminé Surimposé StyleBlanc Décor brun sur fond blanc. Trop partiel pour être identifié.Rouge Brun, noir Beige, jaune **Commentaire**Provenance présumée: *Massif central*

Tesson calciné.

Surface interne recouverte d'un enduit noir (poix, peinture?), assez épais.

Bibliographie

64 - 093.F.999-16



Site 45.234.093 : ORLEANS, Ilot de la Charpenterie I

Voir catalogue ensemble

Fait : 871

U.S. : 8561

N°

Datation contexte 150-130

Description du support :

Partie représentée base de panse Indéterminé Typologie Indét.

Hauteur Diam ouv Diam max. panse Diam fond Volume

Groupe: 2a Aspect Grumeleux

Inclusions. Fines Peu abondantes Tranche Gris foncé Franges Brunes

Inclusions : Mica Sable Chamotte Calcaire Noir Alvéoles **Description du décor**Couleur fond Blanc Micacé Etat de conser. bon

DECOR Secondaire Rectiligne Surimposé Style

Blanc Succession de bandes horizontales : 1 bande brune, 1 bandeau rouge, 1 bande blanche, 1 bande brune, 1Rouge bande blanche, 1 bande brune... : motif de bas de panse probable.Brun,noir Beige, jaune **Commentaire****Provenance présumée:****Bibliographie**

65 - 093.U.S.8561



Site 45.234.093 : ORLEANS, Ilot de la Charpenterie I

Voir catalogue ensemble

Fait : 462

U.S. : 4401

N° 13

Datation contexte Horizon 4

Description du support :

Partie représentée Pied Forme fermée haute Typologie Indét.

Hauteur Diam ouv Diam max. panse Diam fond 10 Volume

Groupe: 1 Aspect Grumeleux

Inclusions. Fines Peu abondantes Tranche Brune Franges Brunes

Inclusions : Mica Sable Chamotte Calcaire Noir Alvéoles

Description du décor

Couleur fond Blanc

Micacé Etat de conser. mauvais

DECOR Indéterminé

Style

Blanc Bas de panse blanc. Un départ de bande rouge apparaît en limite de cassure.Rouge Brun, noir Beige, jaune

Commentaire

Provenance présumée: secteur arverne

Bibliographie

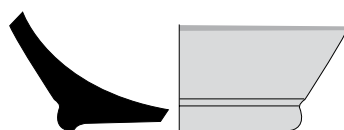

66 - 093.F.462.13

0 10 cm

Site 45.234.093 : ORLEANS, Ilot de la Charpenterie I

Voir catalogue ensemble

Fait : F.466-4

U.S. : 4395

N° 36,

Datation contexte Horizon 3

Description du support :

Partie représentée base de panse Indéterminé **Typologie** Indét.

Hauteur **Diam ouv** **Diam max. panse** **Diam fond** **Volume**

Groupe: 2a **Aspect** Grumeleux

Inclusions. Fines Peu abondantes **Tranche** Brune **Franges** Brunnes

Inclusions : Mica Sable Chamotte Calcaire Noir Alvéoles

Description du décor**Couleur fond** BlancMicacé **Etat de conser.****DECOR** Principal

Zoomorphe

Réserve

Style 4 : "baroque"?**Blanc** Peinture épaisse, parfaitement adhérente.**Rouge** Motif zoomorphe en réserve apparaît blanc sur fond brun. L'arrière train d'un quadrupède à queue tombante, tourné à droite se distingue, ainsi qu'une partie de volute sur un second tesson du même vase.**Brun, noir** **Beige, jaune** **Commentaire****Provenance présumée:** *Massif central*

L'état fragmentaire du vase ne permet pas d'être affirmatif sur le style, les décors.
cf. n°58

Bibliographie

Clermont-Ferrand : GUICHARD 1994 : fig.9, n°11, 2002 : fig.24. Feurs : GUICHARD 1987 : Fig.10, n°1. La Celle-Saint-Martin : GUICHARD 1987 : fig.11, n°1. Roanne : GUICHARD 1987 : fig.11, n°2.



67 - 093.F.466-4.4395.36



67 b - 093.F.466-4.4395.39



0 10 cm

Site 45.234.093 : ORLEANS, Ilot de la Charpenterie I

Voir catalogue ensemble

Fait : 341

U.S. : 3181

N° 1

Datation contexte Horizon 2

Description du support :

Partie représentée Col et panse Vase à mouluration Typologie 5

Hauteur Diam ouv 19 Diam max. panse 27,4 Diam fond Volume

Groupe: 2a Aspect

Inclusions. Fines Peu abondantes Tranche Gris moyen Franges Brunes

Inclusions : Mica Sable Chamotte Calcaire Noir Alvéoles **Description du décor**Couleur fond Blanc Micacé Etat de conser. Bon

DECOR Principal Géométrique Surimposé Style

- Blanc** Décor géométrique sur 3 registres de hauteur croissante, séparés par des bandes rouges. Col décoré de pastillages en réserve sur fond brun.
- Rouge** 1er reg. : 2 frises de poste organisées tête-bêche, blanches sur fond brun. 2e reg. : 2 rangs de damiers alternativement quadrillés et barrés d'une ligne brisée en diagonale. 3e reg. : 4 lignes brisées définissent des triangles dont les angles opposés sont peints de triangles bruns. La base de la panse est ornée de bandes rouges, blanches et brunes.
- Brun, noir**
- Beige, jaune**

CommentaireProvenance présumée: *Massif central?*

Ne manque que le fond. Surface interne partiellement desquamée.

Les différents motifs sont connus dans le Massif central, même s'ils n'apparaissent généralement pas associés sur le même vase

Bibliographie

Sur la forme : Feurs : fosse 4 : VAGINAY, GUICHARD 1988 : fig.100, n°9,

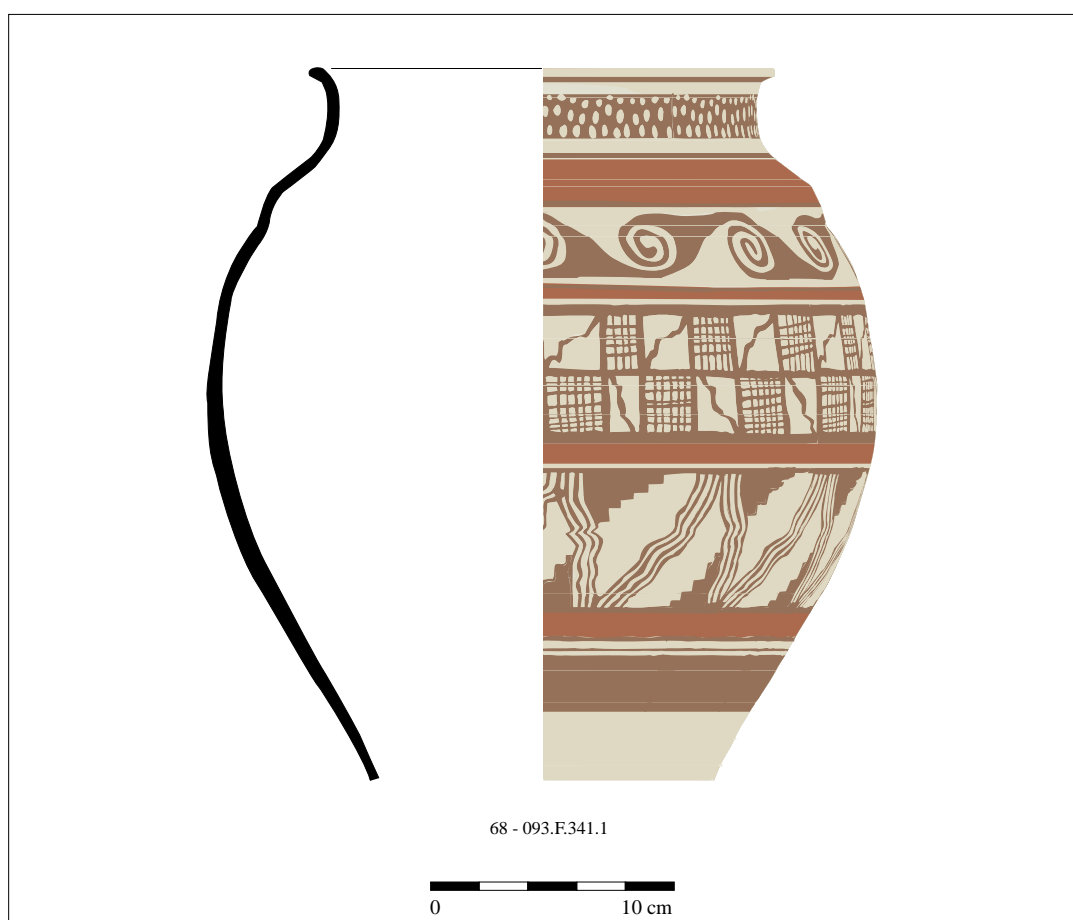
Sur le décor : *idem* : fig. 63.

Site 45.234.093 : ORLEANS, Ilot de la Charpenterie I

Voir catalogue ensemble

Fait : F.466-4

U.S. : 4395

N° 37

Datation contexte Horizon 3

Description du support :

Partie représentée base de panse Indéterminé Typologie Indét.
 Hauteur Diam ouv Diam max. panse Diam fond Volume
 Groupe: 2a Aspect Grumeleux
 Inclusions. Fines Peu abondantes Tranche Brune Franges Brunes
 Inclusions : Mica Sable Chamotte Calcaire Noir Alvéoles

Description du décor

Couleur fond Rouge Micacé Etat de conser. Bon

DECOR Secondaire Géométrique Surimposé Style

Blanc Décor secondaire de bas de panse composé de bandes blanches surimposées sur fond rouge.Rouge Brun,noir Beige, jaune

Commentaire

Provenance présumée: *Massif central*

Bibliographie



69 - 093.F.466-4.4395.40



Site 45.234.093 : ORLEANS, Ilot de la Charpenterie I

Voir catalogue ensemble

Fait : F.466-4

U.S. : 4395

N° 38

Datation contexte Horizon 3

Description du support :

Partie représentée Col et haut de panse Typologie 6

Hauteur Diam ouv 22 Diam max. panse Diam fond Volume

Groupe: 1 Aspect Grumeleux

Inclusions. Fines Peu abondantes Tranche Beige Franges Beiges

Inclusions : Mica Sable Chamotte Calcaire Noir Alvéoles

Description du décor

Couleur fond Blanc

Micacé Etat de conser.

DECOR Sans

Style

Blanc Rouge Brun,noir Beige, jaune

Commentaire

Provenance présumée: secteur arverne

Bibliographie

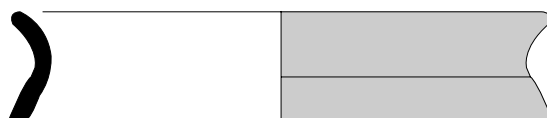

70 - 093.F.466-4.4395-38



Site 45.234.093 : ORLEANS, Ilot de la Charpenterie I

Voir catalogue ensemble

Fait : ph.4.5.6

U.S. : 4739

N° 2

Datation contexte Horizon 6

Description du support :

Partie représentée Col et haut de panse Gobelet? Typologie 10?

Hauteur Diam ouv 18 Diam max. panse 17,8 Diam fond Volume

Groupe: 3 Aspect

Inclusions. Moyennes Peu abondantes Tranche Brune Franges Brunes

Inclusions : Mica Sable Chamotte Calcaire Noir Alvéoles

Description du décor

Couleur fond Blanc

Miacé Etat de conser.

DECOR

Géométrique

Style

Blanc Fond blanc, bandes brunes et rouges régulièrement espacées.Rouge Bande rouge sur la lèvre.Brun,noir Beige, jaune

Commentaire

Provenance présumée: locale

Bibliographie

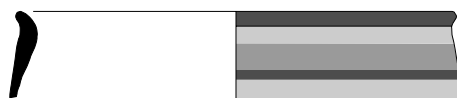

71 - 093.ph.4-4739.2



Site 45.234.101 : ORLEANS, Halles Châtelet

Voir catalogue ensemble

Fait : SEQ.626

U.S. : 1451

N° 1

Datation contexte LTD2? polluée

Description du support :

Partie représentée Col et panse Bouteille Typologie 21

Hauteur Diam ouv 8,8 Diam max. panse 21,4 Diam fond Volume

Groupe: 1 Aspect Grumeleux

Inclusions. Fines Peu abondantes Tranche Beige Franges Beiges

Inclusions : Mica Sable Chamotte Calcaire Noir Alvéoles

Description du décor

Couleur fond Blanc Micacé Etat de conser. Bon

DECOR Sans Style

Blanc Blanc homogène, sans décor visible. Peinture brillante, épaisse, bien adhérente, mis à part quelques éclats épars très limités (< 0,5 cm²).Rouge Brun, noir Beige, jaune

Commentaire

Provenance présumée: secteur arverne?

Partiellement brûlé après son bris. Ne manque que le pied. Pâte identique à n° 70. Vase retrouvé dans un ensemble non homogène reposant sur une U.S. livrant du mobilier datable de La Tène D2.

Bibliographie

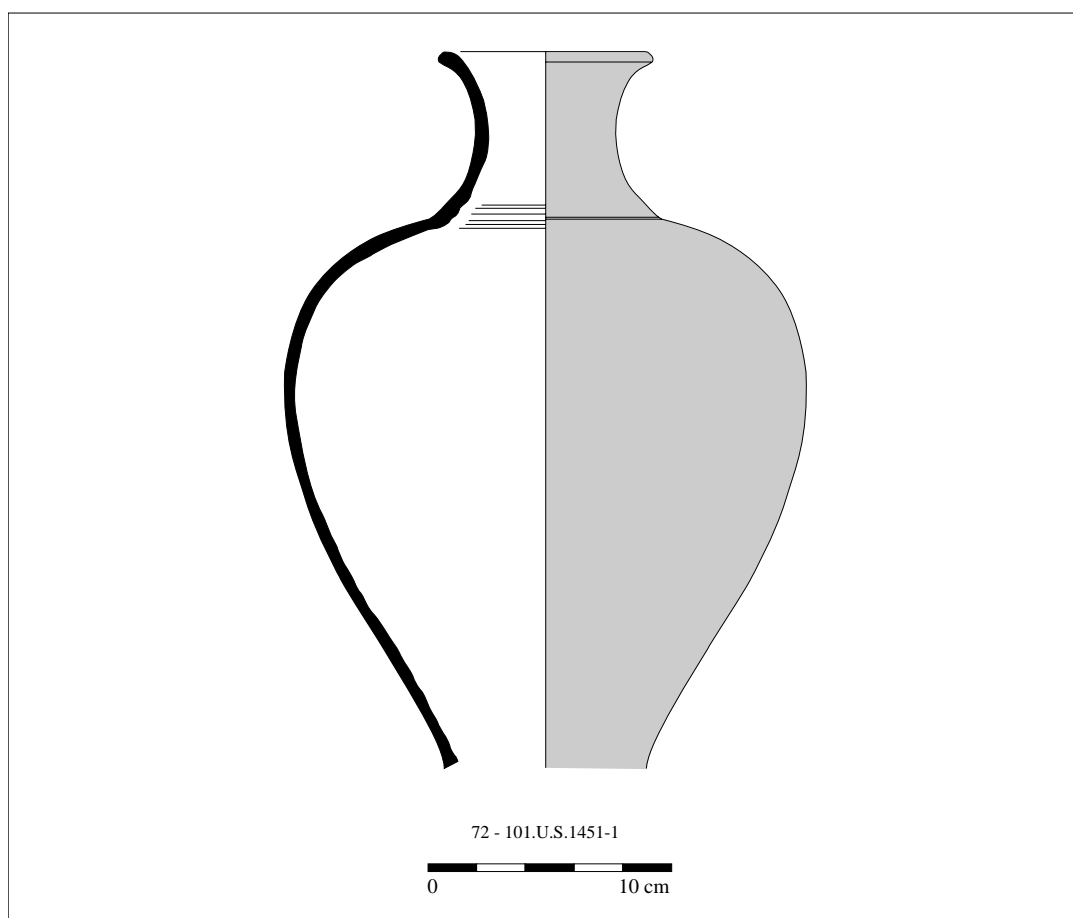

Site 45.234.101 : ORLEANS, Halles Châtelet

Voir catalogue ensemble

Fait : 287

U.S. : 2492

N° 41

Datation contexte Horizon I

Description du support :

Partie représentée Coupe ou couvercle? Typologie 14

Hauteur 7,6 Diam ouv 12 Diam max. panse 11,8 Diam fond 3,4? Volume

Groupe: 2a Aspect Grumeleux

Inclusions. Fines Peu abondantes Tranche Gris clair Franges Beiges

Inclusions : Mica Sable Chamotte Calcaire Noir Alvéoles

Description du décor

Couleur fond Rouge Micacé Etat de conser. Bon

DECOR Sans Style

Blanc Peinture rouge foncé, épaisse et brillante, parfaitement adhérente à la paroi.Rouge Apparemment sans décor. La lèvre et la base de la panse ne sont pas peints, mais lissés.Brun, noir Quelques petites taches de peinture rouge sur la surface interne.Beige, jaune

Commentaire

Provenance présumée: secteur arverne

Le pied en bouton apparente cette forme plus volontiers à un couvercle (qui pourrait couvrir le pot n°74 associé dans le contexte).

Bibliographie

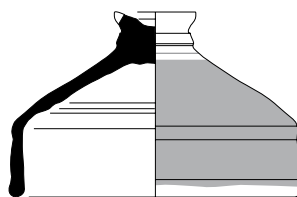

73 - 101.F.287-41



Site 45.234.101 : ORLEANS, Halles Châtelet

Voir catalogue ensemble

Fait : 287

U.S. : 2527

N° 42

Datation contexte Horizon I

Description du support :

Partie représentée profil restituable Pot à col vertical Typologie 1

Hauteur env.19 Diam ouv 11 Diam max. panse Diam fond 10 Volume

Groupe: 2a Aspect Grumeleux

Inclusions. Fines Peu abondantes Tranche Gris foncé Franges Brunes

Inclusions : Mica Sable Chamotte Calcaire Noir Alvéoles **Description du décor**

Couleur fond Rouge

Micacé Etat de conser. Bon**DECOR**

Sans

Style

Blanc Peinture épaisse et parfaitement adhérente.**Rouge** Base de gobelet, à panse peinte en rouge.**Brun, noir** Un bandeau laissé brut à la base de la panse.**Beige, jaune** **Commentaire**Provenance présumée: *Massif central*

Une forme très proche provient de la fosse de Goincet (Loire).

Il est possible que ce vase ait été fermé par la coupe n°73, dont les diamètres sont tout à fait compatibles.

Bibliographie

Goincet : VAGINAY, GUICHARD 1984 : fig.15, n°4

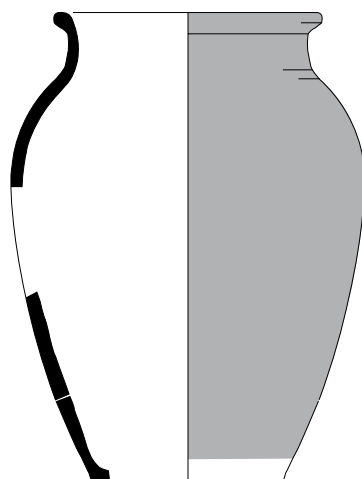

74 - 101.F.287-42



Site 45.234.093 : ORLEANS, Ilot de la Charpenterie II

Voir catalogue ensemble

Fait : - U.S. : 12540 N° 1 Datation contexte 130-90?

Description du support :

Partie représentée Col et haut de panse Pot à col vertical Typologie 3?

Hauteur Diam ouv 14 Diam max. panse Diam fond Volume

Groupe: 2a Aspect Grumeleux

Inclusions. Fines Peu abondantes Tranche Gris moyen Franges Brunes

Inclusions : Mica Sable Chamotte Calcaire Noir Alvéoles *Description du décor*Couleur fond Rouge Micacé Etat de conser. Moyen

DECOR Secondaire (col) Géométrique Surimposé Style

Blanc Deux bandes brunes sur le col, sur fond rouge.Rouge Brun,noir Beige, jaune *Commentaire*

Provenance présumée:

Bibliographie

75 - 093.II.U.S.12540-1



Site 45.234.093 : ORLEANS, Ilot de la Charpenterie II

Voir catalogue ensemble

Fait : - U.S. : 12538 N° 1 Datation contexte

Description du support :

Partie représentée Col et haut de panse Imitation de plat à enduit rouge Typologie 16?

Hauteur Diam ouv 14,4? Diam max. panse Diam fond Volume

Groupe: 7 Aspect Grumeleux

Inclusions. Fines Peu abondantes Tranche Gris foncé Franges Brunnes

Inclusions : Mica Sable Chamotte Calcaire Noir Alvéoles *Description du décor*Couleur fond Rouge Micacé Etat de conser. Mauvais

DECOR Sans Style

Blanc Epaisse peinture rouge, lustrée, à l'extérieur et à l'intérieur du vase. Partiellement écaillée.**Rouge** Pas de décor visible.**Brun, noir** Les premiers cm supérieurs à l'intérieur et à l'extérieur sont dépourvus de peinture mais sont soigneusement lissés.**Beige, jaune** *Commentaire***Provenance présumée:**Tesson partiellement brûlé
Pâte finement micacée*Bibliographie*

76 - 093.II.U.S.12538.1



Site 45.234.093 : ORLEANS, Ilot de la Charpenterie II

Voir catalogue ensemble

Fait : - U.S. : 12291 N° 8 Datation contexte Horizon 3

Description du support :

Partie représentée Panse coupe carénée Typologie 14
 Hauteur Diam ouv Diam max. panse 19,1 Diam fond Volume
 Groupe: 3 Aspect Grumeleux
 Inclusions. Fines Peu abondantes Tranche Brune Franges Brunes
 Inclusions : Mica Sable Chamotte Calcaire Noir Alvéoles

Description du décor

Couleur fond Rouge Micacé Etat de conser. Bon

DECOR Sans Style

Blanc Peinture rouge épaisse et parfaitement adhérente à la paroi en surface externe.Rouge Surface interne recouverte d'un engobe micacé.Brun, noir Beige, jaune

Commentaire

Provenance présumée: locale

L'association de peinture et d'engobe micacé apparaît également sur le couvercle n° 46.
 Ces deux vases pourraient constituer un service.

Bibliographie

Pas de comparaison : il semble que l'association de peinture et d'engobe micacé sur un même vase ne soit pas inventorié sur d'autres sites.

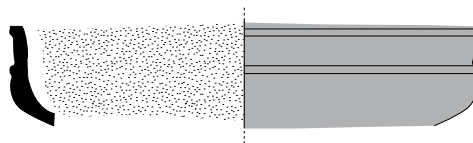

77 - 093.II.12291-8

0 10 cm

Site 45.234.093 : ORLEANS, Ilot de la Charpenterie II

Voir catalogue ensemble

Fait : - U.S. : 12291 N° 9 Datation contexte Horizon 3

Description du support :

Partie représentée Haut de panse Vase balustre? Typologie 5

Hauteur Diam ouv Diam max. panse Diam fond Volume

Groupe: 3 Aspect Grumelleux

Inclusions. Fines Peu abondantes Tranche Franges

Inclusions : Mica Sable Chamotte Calcaire Noir Alvéoles

Description du décor

Couleur fond Rouge Micacé Etat de conser. Moyen

DECOR Sans? Style

Blanc Peinture rouge sur les moulurations du haut de la panse, peinture blanche à partir du diamètre maximum de la panse.**Rouge** Pas de décor visible sur la partie conservée.**Brun, noir** **Beige, jaune**

Commentaire

Provenance présumée: locale

La pâte brune grumelleuse désigne une production locale. Il s'agit probablement d'un vase balustre de type 204.
La forme évoque également le pot n°68.

Bibliographie

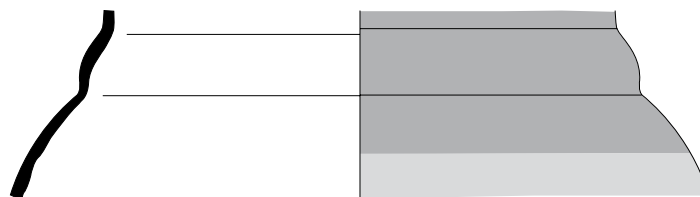

78 - 093.II.12291-9



Site 45.234.093 : ORLEANS, Ilot de la Charpenterie II

Voir catalogue ensemble

Fait : - U.S. : 12599 N° 5 Datation contexte Horizon 8

Description du support :

Partie représentée Col et haut de panse Gobelet? Typologie 20

Hauteur Diam ouv 7,8 Diam max. panse 9,4 Diam fond Volume

Groupe: Aspect Lisse

Inclusions. Fines Rares Tranche Beige Franges Beiges

Inclusions : Mica Sable Chamotte Calcaire Noir Alvéoles

Description du décor

Couleur fond Rouge Micacé Etat de conser.

DECOR Principal Géométrique Surimposé Style

Blanc Une bande rouge sur le col, surimposé à un fond blanc. Trois bandes rouges sur la panse qui semblent correspondre à une spirale réalisée au tour sur la panse.**Rouge** **Brun, noir** **Beige, jaune**

Commentaire

Provenance présumée: Bourbonnais?

Vase à pâte calcaire, importé .

Bibliographie

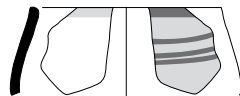

79 - 093III.12599-5



Site 45.234.093 : ORLEANS, Ilot de la Charpenterie II

Voir catalogue ensemble

Fait : - U.S. : 11436 N° 6 Datation contexte Horizon 5

Description du support :

Partie représentée Panse Indéterminé Typologie Indét.
 Hauteur Diam ouv Diam max. panse Diam fond Volume
 Groupe: 2a Aspect Grumeleux
 Inclusions. Fines Peu abondantes Tranche Brune Franges Brunes
 Inclusions : Mica Sable Chamotte Calcaire Noir Alvéoles

Description du décor

Couleur fond Blanc Micacé Etat de conser. Moyen
 DECOR Principal Indéterminé Réserve Style
 Blanc Décor géométrique (?) brun sur fond blanc.
 Rouge
 Brun,noir
 Beige, jaune

Commentaire

Provenance présumée: *Massif central*

Bibliographie



80 - 093.II.11436-13



Site 45.234.093 : ORLEANS, Ilot de la Charpenterie II

Voir catalogue ensemble

Fait : - U.S. : 11435 N° 2 Datation contexte post Horizon 5

Description du support :

Partie représentée Pied Couvercle ? Typologie 14
 Hauteur Diam ouv Diam max. panse Diam fond 4,4 Volume
 Groupe: 2a Aspect Grumeleux
 Inclusions. Fines Peu abondantes Tranche Brune Franges Brunes
 Inclusions : Mica Sable Chamotte Calcaire Noir Alvéoles

Description du décor

Couleur fond Blanc Micacé Etat de conser. Moyen
 DECOR Sans Style
 Blanc Peinture blanche, sans décor visible.
 Rouge
 Brun, noir
 Beige, jaune

Commentaire

Provenance présumée: *Massif central*

La forme bombée de l'extrémité laisse supposer qu'il s'agit d'un bouton de couvercle.

Bibliographie



81 - 093.II.U.S.11435-2



Site 45.234.018 : ORLEANS, Ilot-Saint-Germain

Voir catalogue ensemble

Fait : - U.S. : 1576 N° 1 Datation contexte Horizon 1

Description du support :

Partie représentée Totalité Gobelet 163 Typologie 9
 Hauteur 16,4 Diam ouv 11 Diam max. panse 13,4 Diam fond 6,4 Volume
 Groupe: 3 Aspect Grumeleux
 Inclusions. Fines Peu abondantes Tranche Gris foncé Franges Brunes
 Inclusions : Mica Sable Chamotte Calcaire Noir Alvéoles

Description du décorCouleur fond Rouge Micacé Etat de conser. Moyen

DECOR Principal Sans Style

Blanc Peinture rouge, sombre, mal conservée, surtout sur la moitié supérieure du vase, sans décor visible. UnRouge bandeau brun sur la lèvre et la base de la panse.Brun, noir Beige, jaune **Commentaire**

Provenance présumée: locale

PETIT 1985 : fig. 42, n° 7.

Bibliographie

Levroux (Indre) : SOYER 1991 : fig. 2.

Bourges (Cher) : AUGIER, MOIRIN 2001 : fig. 42 (non peint).

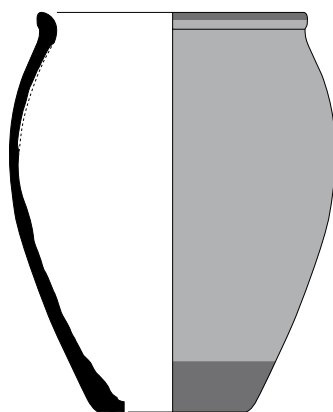

82 - 018.U.S.1576.1



Site 45.234.018 : ORLEANS, Ilot-Saint-Germain

Voir catalogue ensemble

Fait : - U.S. : 1563 N° 4 Datation contexte Horizon I

Description du support :

Partie représentée Col et haut de panse Gobelet 162 ? Typologie 9

Hauteur Diam ouv 11,4 Diam max. panse Diam fond Volume

Groupe: 3 Aspect Grumeleux

Inclusions. Fines Peu abondantes Tranche Brune Franges Brunes

Inclusions : Mica Sable Chamotte Calcaire Noir Alvéoles **Description du décor**Couleur fond Rouge Micacé Etat de conser. Moyen

DECOR Sans Style

Blanc Peinture assez épaisse, rouge foncé, écaillée.Rouge Une bande brune sur la lèvre.Brun, noir Beige, jaune **Commentaire**

Provenance présumée: locale

Vase identique au n° 82.

Bibliographie

Levroux (Indre) : SOYER 1991 : fig.2

Bourges (Cher) : AUGIER, MOIRIN 2001 : fig.42 (non peint).



83 - 018-1563.4



Site 45.234.018 : ORLEANS, Ilot-Saint-Germain

Voir catalogue ensemble

Fait : F.47

U.S. : 1568

N°

Datation contexte Horizon 2

Description du support :

Partie représentée Col et haut de panse Vase fuselé ? Typologie 4

Hauteur Diam ouv 19 Diam max. panse Diam fond Volume

Groupe: 2a Aspect Grumeleux

Inclusions. Fines Peu abondantes Tranche Gris foncé Franges Brunes

Inclusions : Mica Sable Chamotte Calcaire Noir Alvéoles

Description du décor

Couleur fond Blanc Micacé Etat de conser. Bon

DECOR Principal Géométrique Surimposé Style

Blanc La base de la lèvre est soulignée par un trait brun. Col : fond blanc décoré d'une frise de poste brune.**Rouge** Panse : fond blanc à bandes rouge irrégulièrement espacées, une bande blanche est ajoutée sur un bandeau rouge ; puis décor de résille brun (qui tente de suivre l'élargissement du diamètre de la panse).**Brun,noir** Peinture de très bonne qualité, parfaitement adhérente à la paroi.**Beige, jaune**

Commentaire

Provenance présumée: indéterminée

PETIT 1985 : 73, n° 2.

Bibliographie

La Celle-Saint-Martin : VAGINAY, GUICHARD 1988 : fig. 63 a.

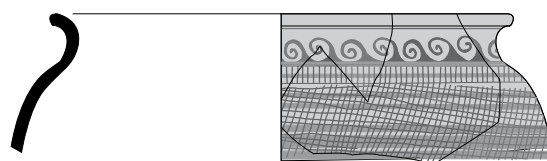

84 - 018.U.S.1568



Site 45.234.018 : ORLEANS, Ilot-Saint-Germain

Voir catalogue ensemble

Fait : F.46

U.S. : 1573-1565 N° 1

Datation contexte Horizon 3

Description du support :

Partie représentée Col et panse Vase fuselé Typologie 2

Hauteur Diam ouv 8 Diam max. panse 14,2 Diam fond Volume

Groupe: 2a Aspect Grumeleux

Inclusions. Fines Peu abondantes Tranche Gris moyen Franges Brunes

Inclusions : Mica Sable Chamotte Calcaire Noir Alvéoles **Description du décor**Couleur fond Blanc Micacé Etat de conser. Moyen

DECOR Principal Géométrique Surimposé Style

Blanc Col rouge à carrés bruns en pyramide. Haut de panse décoré d'une échelle horizontale. Panse : divisée en carrés. Chaque carré est comblé de stries parallèles verticales dans la diagonale inférieure et par un triangle étiré dans la moitié supérieure, sur au moins 5 registres.Rouge Brun, noir Beige, jaune **Commentaire****Provenance présumée:**

PETIT 1985 : fig.42, n°1. Les décors sont nettement moins visibles aujourd'hui.

Vase complet, ne manque que la base. Forme 1511 de Roanne.

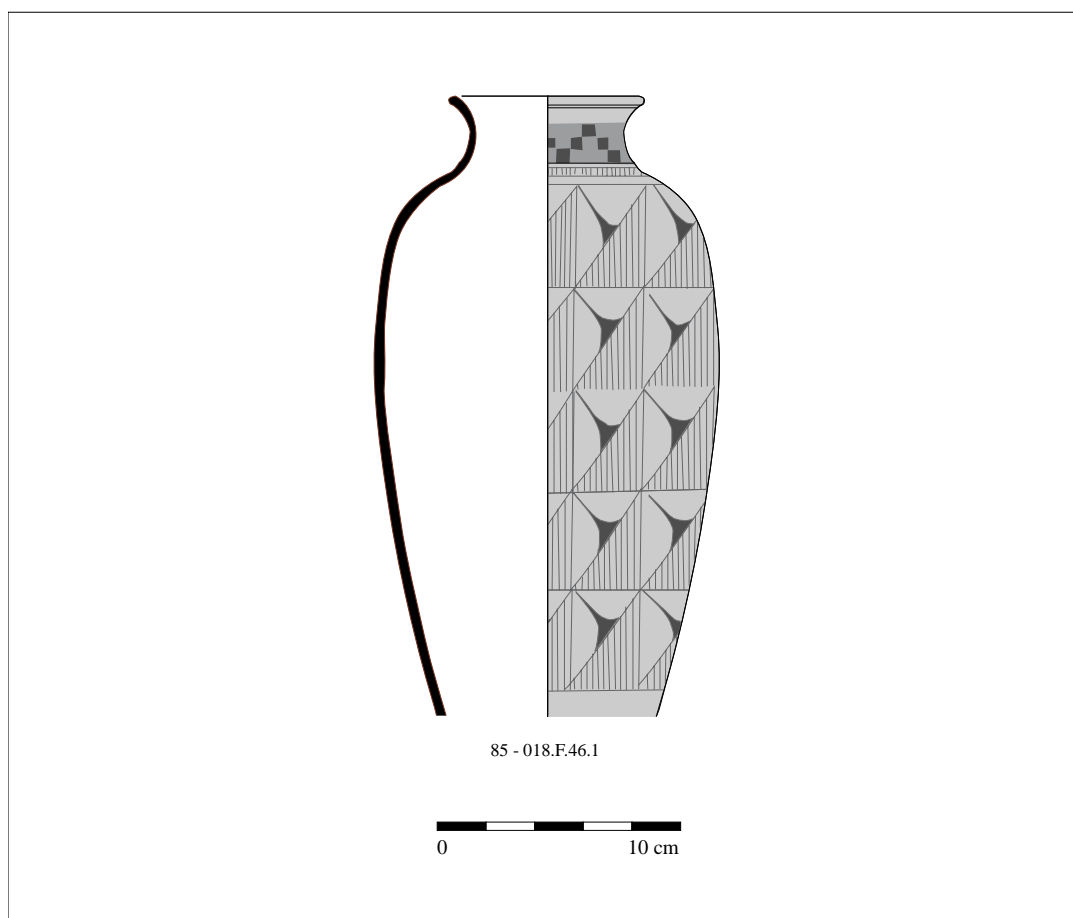
Bibliographie

Site 45.234.101 : ORLEANS, Halles Châtelet

Voir catalogue ensemble

Fait : SEQ.1497 U.S. : 2294

N° 4

Datation contexte Horizon 3

Description du support :

Partie représentée Col et haut de panse Forme dérivée du bol Lamb.31/33 Typologie 15

Hauteur Diam ouv 24 Diam max. panse 23 Diam fond Volume

Groupe: 2b Aspect Grumeleux

Inclusions. Fines Peu abondantes Tranche Gris foncé Franges Brunes

Inclusions : Mica Sable Chamotte Calcaire Noir Alvéoles

Description du décor

Couleur fond Brut Micacé Etat de conser. Bon

DECOR Principal Géométrique Style

Blanc Surfaces interne et externe parfaitement lustrées.Rouge Des bandes blanches et décor de vagues en surface interne.Brun, noir Beige, jaune

Commentaire

Provenance présumée: secteur arverne

cf iso 62 et 124

Bibliographie

Marcihac (Haute-Loire) : SIMONIN, QUIQUETON 1983 : fig. 5, n° 2.

Aulnat (Puy-de-Dôme) : PERRICHON 1991 : fig. 3, n°5 .

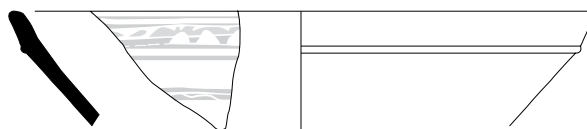

86 - 101.séq.1497-2294.4

0 10 cm

Site 45.234.101 : ORLEANS, Halles Châtelet

Voir catalogue ensemble

Fait : - U.S. : 2530 N° Datation contexte 90-60

Description du support :

Partie représentée Lèvre/col Typologie 6

Hauteur Diam ouv 14 Diam max. panse Diam fond Volume

Groupe: 1 Aspect Grumeleux

Inclusions. Fines Peu abondantes Tranche Beige Franges Beiges

Inclusions : Mica Sable Chamotte Calcaire Noir Alvéoles

Description du décor

Couleur fond Blanc Micacé Etat de conser.

DECOR Sans Style

Blanc Rouge Brun,noir Beige, jaune

Commentaire

Provenance présumée: secteur arverne

Bibliographie

Cournon (Puy-de-Dôme) : DEBERGE, ORENGO 2002 : fig. 7, n° 6.

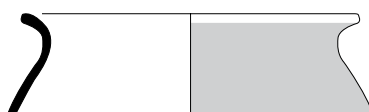

87 - 101.U.S.2530



Site 45.234.101 : ORLEANS, Halles Châtelet

Voir catalogue ensemble

Fait : -

U.S. : 3097

N°

Datation contexte LTD

Description du support :

Partie représentée Panse Jatte carénée Typologie 18

Hauteur Diam ouv Diam max. panse 17,2 Diam fond Volume

Groupe: autre Aspect Grumeleux

Inclusions. Fines Peu abondantes Tranche Gris foncé Franges Brunes

Inclusions : Mica Sable Chamotte Calcaire Noir Alvéoles **Description du décor**Couleur fond Blanc Micacé Etat de conser. Mauvais

DECOR Principal Indéterminé Style

Blanc Bande rouge au dessus de la carène, panse blanche.Rouge Brun, noir Beige, jaune **Commentaire**

Provenance présumée: secteur éduen?

Bibliographie

Alésia (Côte-d'Or) : BARRAL, HUET 2006 : fig. 7, n° 12.

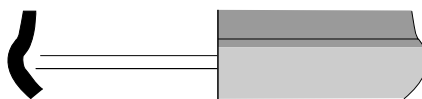

88 - 101.U.S.3097



Site 45.234.101 : ORLEANS, Halles Châtelet

Voir catalogue ensemble

Fait : 239

U.S. : 2276

N°

Datation contexte Horizon 5

Description du support :

Partie représentée Lèvre/col

Typologie 3

Hauteur

Diam ouv

13

Diam max. panse

Diam fond

Volume

Groupe: 1

Aspect Grumeleux

Inclusions. Fines

Peu abondantes

Tranche Beige

Franges Beiges

Inclusions : Mica Sable Chamotte Calcaire Noir Alvéoles

Description du décor

Couleur fond Blanc

Micacé Etat de conser. Bon

DECOR

Sans

Style

Blanc Rouge Brun,noir Beige, jaune

Commentaire

Provenance présumée: secteur arverne

1 tesson du même individu provient de F.250-US2301 (Horizon 6).

Bibliographie



89 - 101.F.239 / F.250.



Site 45.234.101 : ORLEANS, Halles Châtelet

Voir catalogue ensemble

Fait : U.S. : 3229 N° Datation contexte LTD

Description du support :

Partie représentée base de panse Typologie Indét.
 Hauteur Diam ouv Diam max. panse Diam fond Volume
 Groupe: 4 Aspect Grumeleux
 Inclusions. Fines Peu abondantes Tranche Beige Franges Brunes
 Inclusions : Mica Sable Chamotte Calcaire Noir Alvéoles

Description du décor

Couleur fond Blanc Micacé Etat de conser. Bon

DECOR Secondaire (bas de Géométrique Surimposé Style

Blanc Bandes brunes sur fond blanc, bandeau rouge.Rouge Brun,noir Beige, jaune

Commentaire

Provenance présumée: secteur éduen ?

Bibliographie



90 - 093.F.341-3229.1



Site 45.234.101 : ORLEANS, Halles Châtelet

Voir catalogue ensemble

Fait : - U.S. : 1480 N° Datation contexte LTD

Description du support :

Partie représentée Lèvre/col Vase balustré Typologie 6

Hauteur Diam ouv 15 Diam max. panse Diam fond Volume

Groupe: 1 Aspect Grumeleux

Inclusions. Fines Peu abondantes Tranche Brune Franges Brunes

Inclusions : Mica Sable Chamotte Calcaire Noir Alvéoles

Description du décor

Couleur fond Blanc Micacé Etat de conser. moyen

DECOR Sans Style

Blanc Rouge Brun, noir Beige, jaune

Commentaire

Provenance présumée: secteur arverne

Bibliographie



91 - 101.U.S.1480



Site 45.234.101 : ORLEANS, Halles Châtelet

Voir catalogue ensemble

Fait : - U.S. : 1230 N° Datation contexte LTD

Description du support :

Partie représentée base de panse Typologie Indét.

Hauteur Diam ouv Diam max. panse Diam fond Volume

Groupe: 2a Aspect Grumeleux

Inclusions. Fines Peu abondantes Tranche Gris foncé Franges Brunes

Inclusions : Mica Sable Chamotte Calcaire Noir Alvéoles

Description du décor

Couleur fond Rouge Micacé Etat de conser. Bon

DECOR Secondaire Géométrique Réserve Style

Blanc Décor secondaire de bas de panse : damiers en réserve apparaissent rouge sur fond brun, échelleRouge horizontale et bande brune.Brun,noir Beige, jaune

Commentaire

Provenance présumée: secteur arverne

Bibliographie



92 - 101.U.S.1230



Site 45.234.101 : ORLEANS, Halles Châtelet

Voir catalogue ensemble

Fait : 250

U.S. : 2318

N° 55

Datation contexte Horizon 6 (Résiduel ?)

Description du support :

Partie représentée Panse Typologie Indét.

Hauteur Diam ouv Diam max. panse Diam fond Volume

Groupe: 4 Aspect Grumeleux

Inclusions. Fines Peu abondantes Tranche Gris moyen Franges Beiges

Inclusions : Mica Sable Chamotte Calcaire Noir Alvéoles

Description du décor

Couleur fond Blanc Micacé Etat de conser. Moyen

DECOR Géométrique Batik Style

Blanc Décor de pastillages qui apparaît blanc sur fond brun pâle.Rouge Une bande rouge surimposée limite le décor.Brun,noir Beige, jaune

Commentaire

Provenance présumée: secteur éduen

Dépôt noir interne

Bibliographie



93 - 101-F.250-55



Site 45.234.101 : ORLEANS, Halles Châtelet

Voir catalogue ensemble

Fait : 250

U.S. : 2366

N°

Datation contexte Horizon 6 (Résiduel ?)

Description du support :

Partie représentée Panse Vase fuselé ? Typologie Indét.

Hauteur Diam ouv Diam max. panse Diam fond Volume

Groupe: 2a Aspect Grumeleux

Inclusions. Fines Peu abondantes Tranche Gris foncé Franges Brunes

Inclusions : Mica Sable Chamotte Calcaire Noir Alvéoles

Description du décorCouleur fond Blanc Micacé Etat de conser. Moyen

DECOR Principal Zoomorphe Surimposé Style 4 : "baroque" ?

Blanc Peinture épaisse parfaitement adhérente. Décor peu visible. Apparemment de style 4.Rouge Quelques fines traces de pinceaux de couleur brune, le long des pattes.Brun,noir Beige, jaune **Commentaire**Provenance présumée: *Massif central***Bibliographie**

Clermont-Ferrand : GUICHARD 1994 : fig. 9, n° 11, 2002 : fig.24. Feurs : GUICHARD 1987 : fig. 10, n°1,
 La Celle-Saint-Martin : GUICHARD 1987 : fig. 11, n° 1),
 Roanne : GUICHARD 1987 : fig. 11, n° 2.



94 - 101.F.250-54



Site 45.234.101 : ORLEANS, Halles Châtelet

Voir catalogue ensemble

Fait : SEQ.1497 U.S. : 2286

N° 3

Datation contexte Horizon 3

Description du support :

Partie représentée Lèvre/col Typologie 2?

Hauteur Diam ouv 8,4 Diam max. panse Diam fond Volume

Groupe: 2a Aspect Grumeleux

Inclusions. Fines Peu abondantes Tranche Brune Franges Brunnes

Inclusions : Mica Sable Chamotte Calcaire Noir Alvéoles

Description du décor

Couleur fond Rouge Micacé Etat de conser. Bon

DECOR Secondaire (col) Géométrique Réserve Style

Blanc Col de pot peint en rouge.Rouge Décor à carreaux rouges sur fond brun.Brun,noir Beige, jaune

Commentaire

Provenance présumée: secteur arverne

Bibliographie



95 - 101.seq.1497.2286-3



Site 45.234.101 : ORLEANS, Halles Châtelet

Voir catalogue ensemble

Fait : -

U.S. : 3476

N°

Datation contexte LTD

Description du support :Partie représentée Panse Typologie Indét.Hauteur Diam ouv Diam max. panse Diam fond VolumeGroupe: 1 Aspect GrumeleuxInclusions. Fines Peu abondantes Tranche Brune Franges BrunesInclusions : Mica Sable Chamotte Calcaire Noir Alvéoles **Description du décor**Couleur fond Blanc Micacé Etat de conser. MauvaisDECOR Indéterminé Surimposé StyleBlanc Rouge Brun,noir Beige, jaune **Commentaire**Provenance présumée: *secteur arverne***Bibliographie**

96 - 101.U.S.3476



Site 45.234.101 : ORLEANS, Halles Châtelet

Voir catalogue ensemble

Fait : SEQ.1497 U.S. : 2285

N° 4

Datation contexte Horizon 3

Description du support :

Partie représentée Haut de panse Typologie Indét.

Hauteur Diam ouv Diam max. panse Diam fond Volume

Groupe: 2a Aspect Grumeleux

Inclusions. Fines Peu abondantes Tranche Gris foncé Franges Brunnes

Inclusions : Mica Sable Chamotte Calcaire Noir Alvéoles

Description du décor

Couleur fond Blanc Miacé Etat de conser. MauvaisDECOR Secondaire (col) Géométrique Surimposé StyleBlanc Bâtonnets régulièrement espacés sur le haut de la panse, apparaissent blanc sur fond brun.Rouge Deux bandes blanches horizontales sur le haut de la panse. Départ visible d'un décor non identifié.Brun, noir Beige, jaune

Commentaire

Provenance présumée: secteur arverne

Bibliographie

Levroux : Levroux 3 : R244, n° 572WW29.



97 - 101.seq.1497.2285-4

0 10 cm

Site 45.234.101 : ORLEANS, Halles Châtelet

Voir catalogue ensemble

Fait : 251

U.S. : 2380

N° 6

Datation contexte Horizon 10

Description du support :

Partie représentée 3/4 supérieurs Bouteille balustre, type Menez 94 C Typologie Indét.

Hauteur Diam ouv 13 Diam max. panse 25 Diam fond Volume

Groupe: 7 Aspect Grumeleux

Inclusions. Fines Peu abondantes Tranche Gris moyen Franges Brunes

Inclusions : Mica Sable Chamotte Calcaire Noir Alvéoles **Description du décor**

Couleur fond Rouge

Miacé Etat de conser. Moyen

DECOR Sans

Style

Blanc Céramique à enduit rouge lustré, sans décor. Quelques fragments sont décolorés en blanc, peut être après un séjour dans l'eau (?). La surface interne est recouverte, sur les 2/3 supérieurs d'un enduit rouge, farineux et présente des traces de coulures (céramique trempée dans un engobe).Rouge Brun, noir Beige, jaune **Commentaire**

Provenance présumée: locale

Production régionale, essentiellement répertorié en Orléanais.

Bibliographie

Orléans, Blois : COUVIN 2005 : 127.

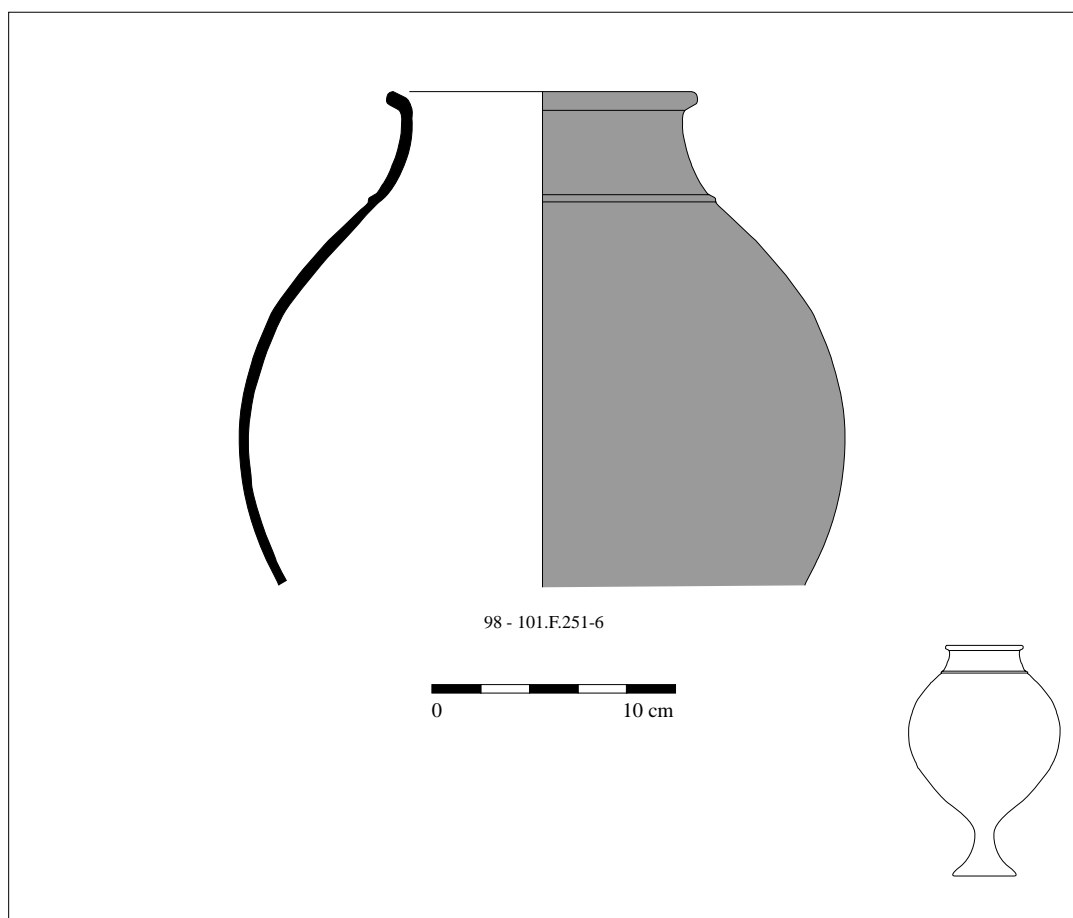

Site 45.234.101 : ORLEANS, Halles Châtelet

Voir catalogue ensemble

Fait : 251

U.S. : 2380

N° 5 et

Datation contexte Horizon 10 (Résiduel)

Description du support :

Partie représentée Panse Vase fuselé Typologie 2?

Hauteur Diam ouv Diam max. panse Diam fond Volume

Groupe: 5 Aspect Grumeleux

Inclusions. Fines Peu abondantes Tranche Gris moyen Franges Brunes

Inclusions : Mica Sable Chamotte Calcaire Noir Alvéoles

Description du décor

Couleur fond Blanc Micacé Etat de conser. Moyen

DECOR Principal Zoomorphe? Réserve Style

Blanc Pâtes de quadrupèdes (?), blanches sur fond brun.Rouge Brun,noir Beige, jaune

Commentaire

Provenance présumée: secteur ségusiave?

Bibliographie

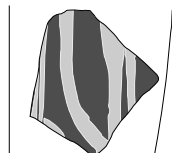

99 - 101.F.251-5

99 b - 101.F.251-5b



Site 45.234.101 : ORLEANS, Halles Châtelet

Voir catalogue ensemble

Fait : 251

U.S. : 2378

N° 7

Datation contexte Horizon 10

Description du support :

Partie représentée Pied vase balustre? Typologie Indét.

Hauteur Diam ouv Diam max. panse Diam fond 8 Volume

Groupe: 1 Aspect Grumeleux

Inclusions. Fines Peu abondantes Tranche Beige Franges Beiges

Inclusions : Mica Sable Chamotte Calcaire Noir Alvéoles

Description du décor

Couleur fond

Miacé Etat de conser. Moyen

DECOR Secondaire

Géométrique

Surimposé

Style

Blanc Bandes brunes sur fond brut (beige pâle).Rouge Brun,noir Beige, jaune

Commentaire

Provenance présumée: Massif central

Pâte calcaire (très fine, blanchâtre, à grains blancs).

Bibliographie



100 - 101.F.251-7



Site 45.234.101 : ORLEANS, Halles Châtelet

Voir catalogue ensemble

Fait : 251

U.S. : 2380

N° 22

Datation contexte Horizon 10

Description du support :

Partie représentée Lèvre imitation de couvercle ou plat Typologie Indét.

Hauteur Diam ouv Diam max. panse Diam fond Volume

Groupe: autre Aspect Grumeleux

Inclusions. Fines Peu abondantes Tranche Brune Franges Brunes

Inclusions : Mica Sable Chamotte Calcaire Noir Alvéoles

Description du décor

Couleur fond Rouge Micacé Etat de conser. Moyen

DECOR Sans Style

Blanc Engobe rouge sombre lustré en surface interne et externe.Rouge Brun, noir Beige, jaune

Commentaire

Provenance présumée: indéterminée

Tesson partiellement brûlé

Bibliographie



101 - 101.F.251-22

Site 45.234.101 : ORLEANS, Halles Châtelet

Voir catalogue ensemble

Fait : 233

U.S. : 2211

N°

Datation contexte LTD2b

Description du support :

Partie représentée fond Imitation plat ERP Typologie Indét.

Hauteur Diam ouv Diam max. panse Diam fond Volume

Groupe: 6 Aspect Grumeleux

Inclusions. Fines Abondantes Tranche Brune Franges Brunes

Inclusions : Mica Sable Chamotte Calcaire Noir Alvéoles

Description du décor

Couleur fond Rouge Micacé Etat de conser. Mauvais

DECOR Géométrique Style

Blanc Peinture très mal conservée, écaillée et farineuse, rouge sombre en surface interne.Rouge Résilles concentriques réalisées à l'aide d'une pointe lors du tournage.
La surface externe est noire, sans revêtement.Brun, noir Beige, jaune

Commentaire

Provenance présumée: indéterminée

Tesson très mal conservé.

Bibliographie

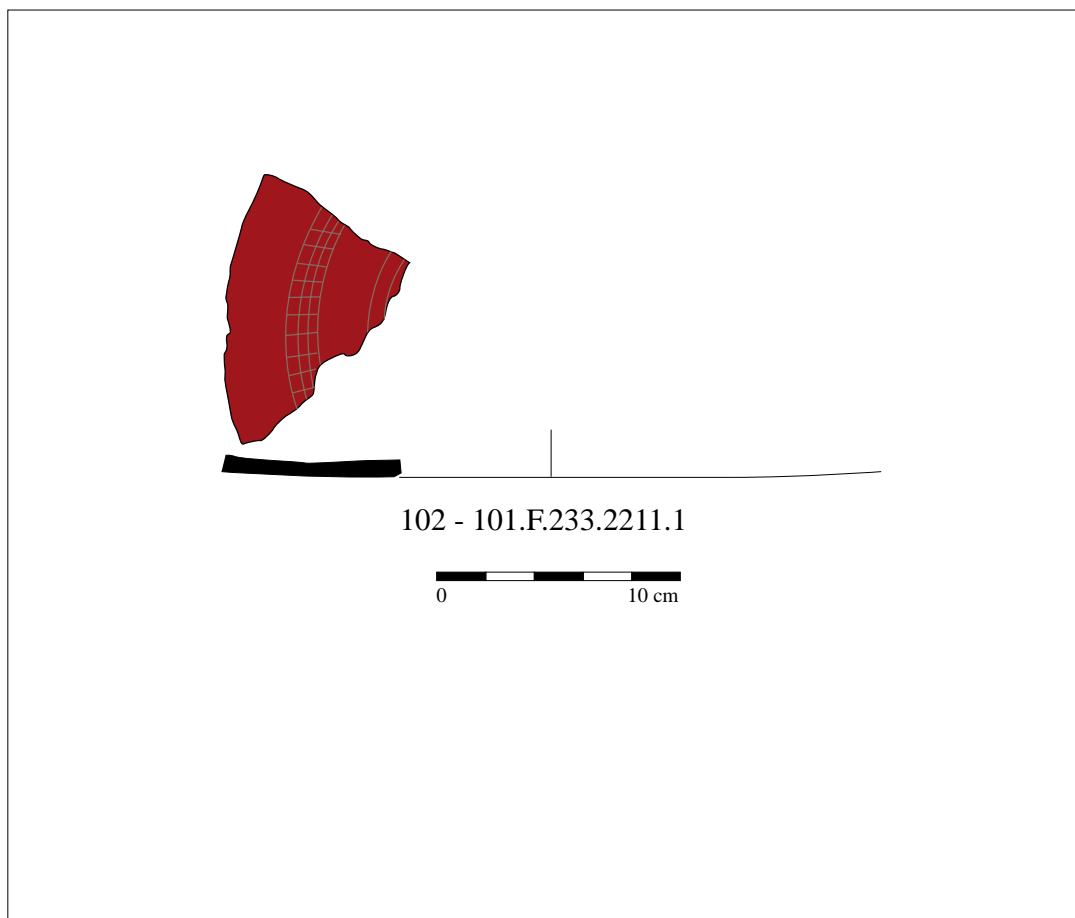

Site 45.234.101 : ORLEANS, Halles Châtelet

Voir catalogue ensemble

Fait : - U.S. : 1457 N° Datation contexte LTD

Description du support :

Partie représentée base de panse Forme bombée et trapue Typologie Indét.

Hauteur Diam ouv Diam max. panse Diam fond Volume

Groupe: 1 Aspect Grumeleux

Inclusions. Fines Peu abondantes Tranche Gris moyen Franges Beiges

Inclusions : Mica Sable Chamotte Calcaire Noir Alvéoles

Description du décor

Couleur fond Blanc Micacé Etat de conser.

DECOR Principal Zoomorphe Surimposé Style 4 : "baroque"

Blanc Style 4 : on distingue quatre ou cinq bas des pattes blanches sur fond brun. Plusieurs bandeaux bruns ou jaunes marquent la limite inférieure du décor.Rouge Peinture partiellement écaillée.Brun,noir Beige, jaune

Commentaire

Provenance présumée: *Massif central*

Surface interne desquamée.

Bibliographie

Clermont-Ferrand : GUICHARD 1994 : fig.9, n°11, 2002 : fig.24. Feurs : GUICHARD 1987 : Fig.10, n°1. La Celle-Saint-Martin : GUICHARD 1987 : fig.11, n°1). Roanne : GUICHARD 1987 : fig.11, n°2.

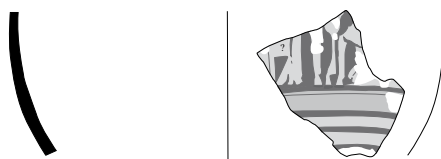

103 - 101.U.S.1457



Site 45.234.101 : ORLEANS, Halles Châtelet

Voir catalogue ensemble

Fait : SEQ.698

U.S. : 3025

N°

Datation contexte LTD2

Description du support :

Partie représentée base de panse Indéterminé Typologie Indét.

Hauteur Diam ouv Diam max. panse Diam fond Volume

Groupe: 2a Aspect Grumeleux

Inclusions. Fines Peu abondantes Tranche Gris moyen Franges Brunes

Inclusions : Mica Sable Chamotte Calcaire Noir Alvéoles

Description du décor

Couleur fond Rouge Micacé Etat de conser. Moyen

DECOR Principal Zoomorphe Réserve Style 1 : "aux résilles"

Blanc Décor zoomorphe de style1 : on distingue 3 bas de pattes sur fond de résilles.Rouge Brun,noir Beige, jaune

Commentaire

Provenance présumée: Massif central

Même vase que n°108?

Bibliographie

GUICHARD 1987 : 109-115, 133-134.

Goinctet : VAGINAY, GUICHARD 1984 : fig.14, n°1 . Roanne : LAVENDHOMME, GUICHARD 1998 : pl. 16. Feurs : VAGINAY, GUICHARD 1988, Clermont-Ferrand : GUICHARD 2003 : fig. 11, 12 et 13.



104 - 101.U.S.3025



Site 28 370 004 : SAUMERAY, Le Bas-des-Touches

Voir catalogue ensemble

Fait : 98-281

U.S. : -

N° 281

Datation contexte

Description du support :

Partie représentée Col et haut de panse Gobelet surbaissé Typologie Indét.

Hauteur Diam ouv 11 Diam max. panse Diam fond Volume

Groupe: autre Aspect Grumeleux

Inclusions. Fines Peu abondantes Tranche Gris foncé Franges Brunes

Inclusions : Mica Sable Chamotte Calcaire Noir Alvéoles

Description du décor

Couleur fond Rouge

Micacé Etat de conser.

DECOR Sans

Style

Blanc Peinture très mal conservée, presque disparue. Peinture de couleur lie-de-vin, sans décor visible.Rouge Brun, noir Beige, jaune

Commentaire

Provenance présumée: secteur sénon

Surface interne recouverte d'une fine pellicule brune, de façon homogène.

Bibliographie

Varenes-sur-Seine (Seine-et-Marne) : SEGUIER 1998 : fig. 16, n° 4.

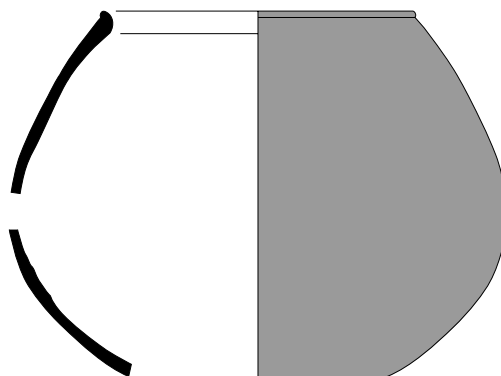

105 - 28.370.004 (1998), F.281.1



Site 45.234.101 : ORLEANS, Halles Châtelet

Voir catalogue ensemble

Fait : SEQ.698

U.S. : 3226

N°

Datation contexte LTD2

Description du support :

Partie représentée Panse Typologie Indét.

Hauteur Diam ouv Diam max. panse Diam fond Volume

Groupe: 2a Aspect Grumeleux

Inclusions. Fines Peu abondantes Tranche Gris moyen Franges Brunes

Inclusions : Mica Sable Chamotte Calcaire Noir Alvéoles

Description du décor

Couleur fond Rouge Micacé Etat de conser. Bon

DECOR Géométrique Surimposé Style

Blanc Quadrillage brun sur fond rouge : il pourrait s'agir d'un tesson appartenant à un vase à décor zoomorphe de style 1 (aux résilles).Rouge Brun,noir Beige, jaune

Commentaire

Provenance présumée: indéterminée

Bibliographie



106 - 101.U.S.3226-1



Site 45.234.101 : ORLEANS, Halles Châtelet

Voir catalogue ensemble

Fait : SEQ.1502 U.S. : 2352

N° 4

Datation contexte Horizon 3

Description du support :

Partie représentée Col et haut de panse Vase à panse ovoïde Typologie 6

Hauteur Diam ouv 15 Diam max. panse 18,8 Diam fond Volume

Groupe: 1 Aspect Grumeleux

Inclusions. Fines Peu abondantes Tranche Gris moyen Franges Gris

Inclusions : Mica Sable Chamotte Calcaire Noir Alvéoles

Description du décor

Couleur fond Blanc Micacé Etat de conser. moyen

DECOR Principal Sans Style

Blanc Peinture blanche homogène, épaisse.Rouge Brun,noir Beige, jaune

Commentaire

Provenance présumée: secteur arverne

Vase calciné avant bris.

Bibliographie

Cournon (Puy-de-Dôme) : DEBERGE, ORENGO 2002 : fig. 7, n° 6.

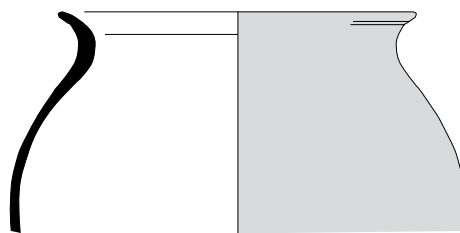

107 - 101.séq. 1502.2352-4



Site 45.234.101 : ORLEANS, Halles Châtelet

Voir catalogue ensemble

Fait : 236

U.S. : 2249

N°

Datation contexte augustéen (résiduel)

Description du support :

Partie représentée Panse Typologie Indét.

Hauteur Diam ouv Diam max. panse Diam fond Volume

Groupe: 2a Aspect Grumeleux

Inclusions. Fines Peu abondantes Tranche Gris moyen Franges Brunnes

Inclusions : Mica Sable Chamotte Calcaire Noir Alvéoles

Description du décor

Couleur fond Rouge Micacé Etat de conser. Moyen

DECOR Principal Zoomorphe ? Surimposé Style 1 : "aux résilles"

Blanc Décor de style 1? : on distingue des résilles encadrées de deux bandes brunes verticales.

Rouge

Brun, noir

Beige, jaune

CommentaireProvenance présumée: *Massif central*

Même vase que n°104?

Bibliographie

GUICHARD 1987 : 109-115, 133-134.

Goinctet : VAGINAY, GUICHARD 1984 : fig. 14, n° 1 . Roanne : LAVENDHOMME, GUICHARD 1998 : pl. 16. Feurs : VAGINAY, GUICHARD 1988, Clermont-Ferrand : GUICHARD 2003 : fig. 11, 12 et 13.



108 - 101.F.236-2249



Site 45.234.101 : ORLEANS, Halles Châtelet

Voir catalogue ensemble

Fait : - U.S. : 2530 N° Datation contexte

Description du support :

Partie représentée base de panse Typologie Indét.

Hauteur Diam ouv Diam max. panse Diam fond Volume

Groupe: 3 Aspect Grumeleux

Inclusions. Fines Peu abondantes Tranche Gris foncé Franges Brunes

Inclusions : Mica Sable Chamotte Calcaire Noir Alvéoles

Description du décor

Couleur fond Rouge Micacé Etat de conser. Mauvais

DECOR Principal Indéterminé Réserve Style

Blanc Fond rouge, un bandeau blanc oblique, une tache blanche visible.Rouge Peinture très mal conservée, décor très peu visible.Brun, noir Beige, jaune

Commentaire

Provenance présumée: indéterminée

Surface interne partiellement desquamée.

Bibliographie

Alésia (Côte-d'Or) : BARRAL, HUET 2006 : fig. 7, n° 9.

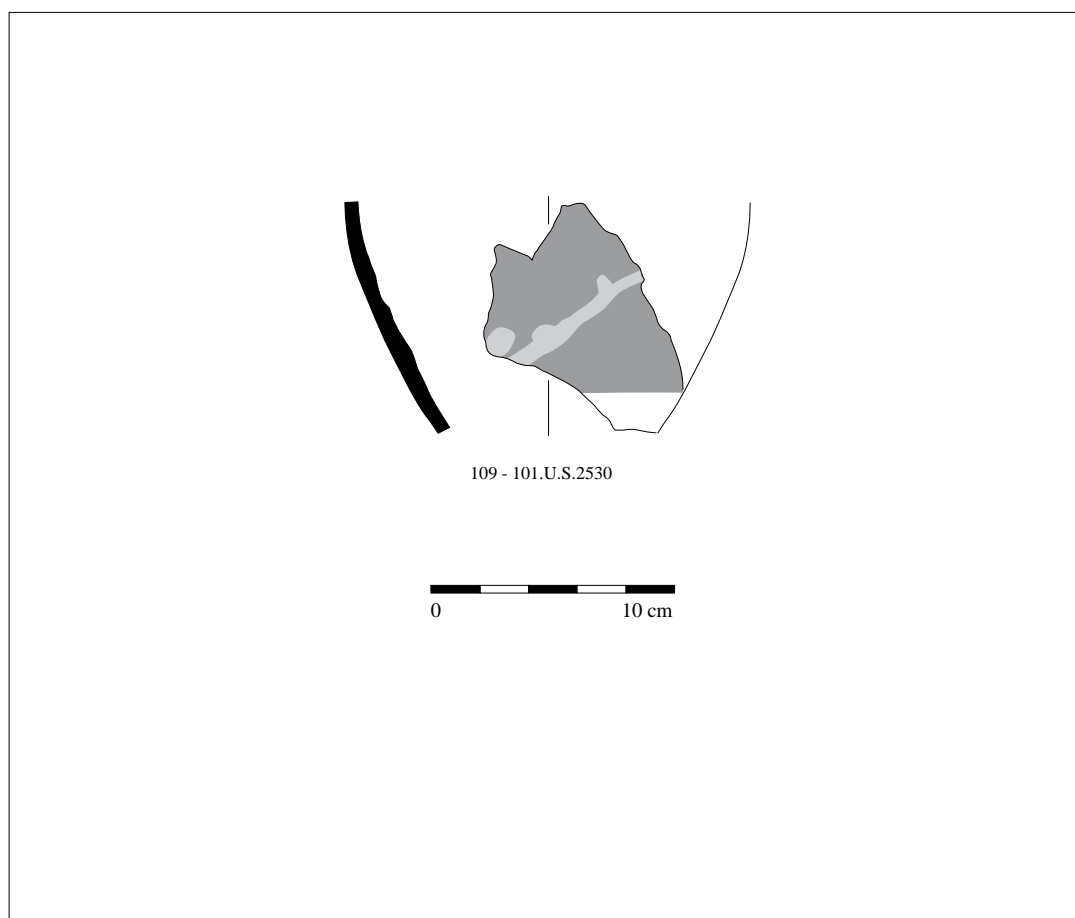

Site 45.234.101 : ORLEANS, Halles Châtelet

Voir catalogue ensemble

Fait : - U.S. : 3210 N° - Datation contexte

Description du support :

Partie représentée base de panse Typologie Indét.

Hauteur Diam ouv Diam max. panse Diam fond Volume

Groupe: 4 Aspect Grumeleux

Inclusions. Fines Peu abondantes Tranche Gris moyen Franges Brunes

Inclusions : Mica Sable Chamotte Calcaire Noir Alvéoles **Description du décor**Couleur fond Blanc Micacé Etat de conser. Moyen

DECOR Principal Indéterminé Surimposé Style

Blanc Vagues blanches sur fond brun. Tesson trop petit pour déterminer le type de décor.Rouge Brun,noir Beige, jaune **Commentaire**

Provenance présumée: secteur éduen?

Tesson calciné.

Bibliographie

110 - 101.U.S.3210



0 10 cm

Site 45.234.101 : ORLEANS, Halles Châtelet

Voir catalogue ensemble

Fait : - U.S. : 3462 N° Datation contexte

Description du support :

Partie représentée Lèvre/col Pot à col vertical Typologie 3?

Hauteur Diam ouv 12 Diam max. panse Diam fond Volume

Groupe: 2a Aspect Grumeleux

Inclusions. Fines Peu abondantes Tranche Brune Franges Brunes

Inclusions : Mica Sable Chamotte Calcaire Noir Alvéoles

Description du décor

Couleur fond Rouge Micacé Etat de conser. Moyen

DECOR Secondaire (col) Géométrique Réserve Style

Blanc Décor secondaire (col) de deux rangs de carrés rouges sur fond brun.Rouge Brun,noir Beige, jaune

Commentaire

Provenance présumée: secteur arverne

Bibliographie

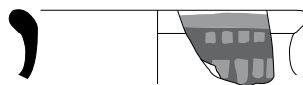

111 - 101.U.S.3462



Site 45.234.101 : ORLEANS, Halles Châtelet

Voir catalogue ensemble

Fait : - U.S. : 1646 N° - Datation contexte

Description du support :

Partie représentée base de panse Typologie Indét.

Hauteur Diam ouv Diam max. panse Diam fond Volume

Groupe: 3 Aspect Grumeleux

Inclusions. Fines Peu abondantes Tranche Gris foncé Franges Brunes

Inclusions : Mica Sable Chamotte Calcaire Noir Alvéoles

Description du décor

Couleur fond Blanc Micacé Etat de conser. Moyen

DECOR Secondaire Géométrique Surimposé Style

Blanc Décor secondaire de bas de panse : succession de bandeaux blanc/rouge/brun/rouge/brun.Rouge Les bandes brunes sont appliquées en dernier.Brun,noir Beige, jaune

Commentaire

Provenance présumée: locale

Bibliographie

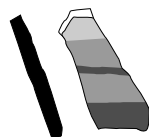

112 - 101.U.S.1646



Site 45.234.101 : ORLEANS, Halles Châtelet

Voir catalogue ensemble

Fait : 287

U.S. : 2492

N° 39

Datation contexte Horizon I

Description du support :

Partie représentée Lèvre/col Indéterminé Typologie 1?

Hauteur Diam ouv 16 Diam max. panse Diam fond Volume

Groupe: 2a Aspect Grumeleux

Inclusions. Fines Peu abondantes Tranche Gris moyen Franges Brunes

Inclusions : Mica Sable Chamotte Calcaire Noir Alvéoles

Description du décor

Couleur fond Rouge

Miacé Etat de conser. Moyen

DECOR Sans

Style

Blanc Rouge Brun, noir Beige, jaune

Commentaire

Provenance présumée: secteur arverne

Tesson calciné.

Bibliographie



113 - 101.F.287-39



Site 45.234.101 : ORLEANS, Halles Châtelet

Voir catalogue ensemble

Fait : - U.S. : 2417 N° Datation contexte

Description du support :

Partie représentée Pied Typologie indet

Hauteur Diam ouv Diam max. panse Diam fond 9,4 Volume

Groupe: 1 Aspect Grumeleux

Inclusions. Fines Peu abondantes Tranche Beige Franges Beiges

Inclusions : Mica Sable Chamotte Calcaire Noir Alvéoles **Description du décor**Couleur fond Blanc Micacé Etat de conser. Mauvais

DECOR Sans Style

Blanc Peinture presque entièrement disparue.Rouge Brun,noir Beige, jaune **Commentaire**Provenance présumée: *secteur arverne*

Surface interne brune.

Bibliographie

114 - 101.U.S.2417



Site 45.234.101 : ORLEANS, Halles Châtelet

Voir catalogue ensemble

Fait : SEQ.256 U.S. : 3168

N° 2

Datation contexte Horizon 4?

Description du support :

Partie représentée Lèvre/col Pot à col éversé Typologie 6?

Hauteur Diam ouv 12 Diam max. panse Diam fond Volume

Groupe: 2a Aspect Grumeleux

Inclusions. Fines Peu abondantes Tranche Brune Franges Brunes

Inclusions : Mica Sable Chamotte Calcaire Noir Alvéoles

Description du décor

Couleur fond Blanc Micacé Etat de conser. Moyen

DECOR Sans Style

Blanc Peinture blanche épaisse mais partiellement écaillée en surfaces externe et interne.Rouge Brun,noir Beige, jaune

Commentaire

Provenance présumée: secteur arverne

Bibliographie



115 - 101.séq.256.3168-2



Site 45.234.101 : ORLEANS, Halles Châtelet

Voir catalogue ensemble

Fait : 287

U.S. : 2557-2529 N° 49

Datation contexte Horizon I

Description du support :

Partie représentée Panse Typologie 1?

Hauteur Diam ouv Diam max. panse 22 Diam fond Volume

Groupe: 2a Aspect Grumeleux

Inclusions. Fines Peu abondantes Tranche Gris foncé Franges Brunes

Inclusions : Mica Sable Chamotte Calcaire Noir Alvéoles

Description du décorCouleur fond Blanc Micacé Etat de conser. Moyen

DECOR Principal Indéterminé non conservé Style

Blanc le vase est représenté par les trois-quarts de la panse (manquent le col et le fond)Rouge Panse blanche, limité par un bandeau brun en bas de panse.Brun, noir Beige, jaune **Commentaire**

Provenance présumée: secteur arverne

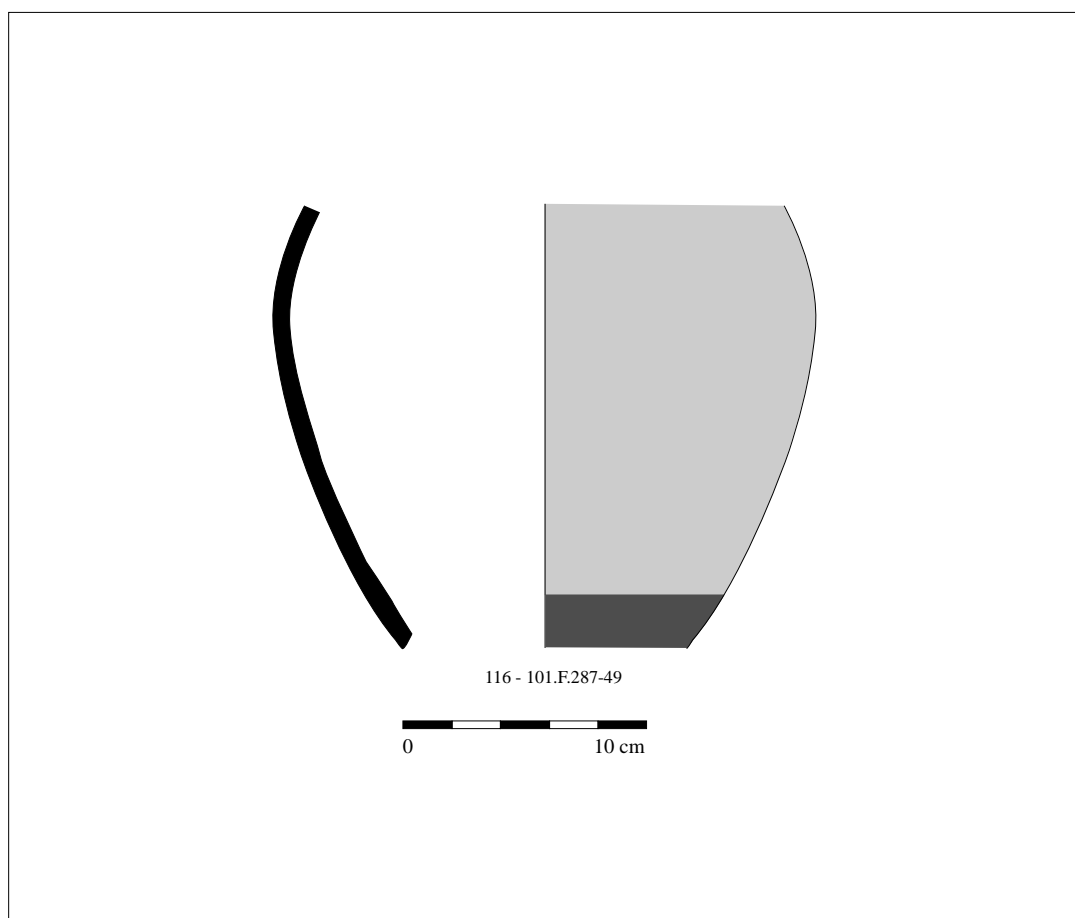
Panse partiellement calcinée.
Décor non conservé.**Bibliographie**

Site 45.234.093 : ORLEANS, Ilot de la Charpenterie I

Voir catalogue ensemble

Fait : 466-3

U.S. : 4490

N° 28

Datation contexte Horizon 3

Description du support :

Partie représentée Panse Typologie Indét.

Hauteur Diam ouv Diam max. panse Diam fond Volume

Groupe: 4 Aspect Grumeleux

Inclusions. Fines Abondantes Tranche Beige Franges Beiges

Inclusions : Mica Sable Chamotte Calcaire Noir Alvéoles

Description du décor

Couleur fond Blanc Micacé Etat de conser. moyen

DECOR Principal Géométrique Surimposé Style

Blanc Décor à échelles verticales, peut-être organisé en damiers, apparaissant brun sur fond blanc.

Rouge

Brun,noir

Beige, jaune

Commentaire

Provenance présumée: indéterminée

Bibliographie

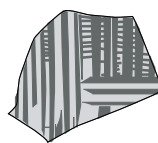

117 - F.466-3-4490-28



Site 45.234.101 : ORLEANS, Halles Châtelet

Voir catalogue ensemble

Fait : SEQ.698

U.S. : 3226

N° 2

Datation contexte LTD2

Description du support :

Partie représentée base de panse Typologie Indét.

Hauteur Diam ouv Diam max. panse Diam fond Volume

Groupe: 2a Aspect Lisse

Inclusions. Fines Peu abondantes Tranche Gris clair Franges Grises

Inclusions : Mica Sable Chamotte Calcaire Noir Alvéoles

Description du décor

Couleur fond Blanc

Micacé Etat de conser.

DECOR Secondaire Indéterminé Non conservé Style

Blanc Bas de panse blanc (décor non conservé), limité par un bandeau brun inférieur.Rouge Brun, noir Beige, jaune

Commentaire

Provenance présumée: secteur arverne

Tesson calciné

Bibliographie

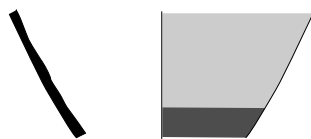

118 - 101.séq. 698-3226-2



Site 45.234.126 : ORLEANS, 8-10 rue Porte Madeleine

Voir catalogue ensemble

Fait : sépulture 1 U.S. : 2066

N° 1

Datation contexte Horizon 3

Description du support :

| | | | | | |
|--------------------|--|---|-----------------------------------|-----------------------------------|-------------------------------|
| Partie représentée | Totalité | Vase fuselé | | Typologie | 2 |
| Hauteur | Diam ouv | Diam max. panse | Diam fond | Volume | |
| Groupe: 2a | Aspect Grumeleux | | | | |
| Inclusions. | Fines | Peu abondantes | Tranche Gris moyen | Franges Brun | Brunes |
| Inclusions : | Mica <input checked="" type="checkbox"/> | Sable <input checked="" type="checkbox"/> | Chamotte <input type="checkbox"/> | Calcaire <input type="checkbox"/> | Noir <input type="checkbox"/> |
| | | | | Alvéoles | <input type="checkbox"/> |

Description du décor

| | | | | |
|-----------------|---|--|-------------------------------|-------|
| Couleur fond | Blanc | Micacé <input checked="" type="checkbox"/> | Etat de conser. | Moyen |
| DECOR Principal | Zoomorphe | Réserve | Style 2 : métopes "aux lyres" | |
| Blanc | <input type="checkbox"/> Col rouge, décor illisible. Bas de panse : bandeau rouge, deux bandes brunes encadrant une échelle horizontale. Décor réalisé en réserve, apparaissant blanc sur fond brun. Le dessin est préalablement tracé au pinceau. Décor principal divisé en 4 métopes matérialisées par une ligne ondulée encadrée de deux | | | |
| Rouge | <input checked="" type="checkbox"/> lignes droites. Quadrupèdes à longue queue pendante, sabots soulignés, tournés à droite. Tête illisible. | | | |
| Brun, noir | <input checked="" type="checkbox"/> | | | |
| Beige, jaune | <input type="checkbox"/> | | | |

Commentaire

Provenance présumée: Massif central

Bibliographie

GUICHARD 1987, 1994.

Beuvray : GUICHARD 1994 : fig. 13, n°2 0-28. Roanne : GUICHARD 1994 : fig. 13, n° 19.

Clermont-Ferrand : GUICHARD 2003 : fig. 22. Goincet : GUICHARD 1987 : fig. 6, n° 6, 7.

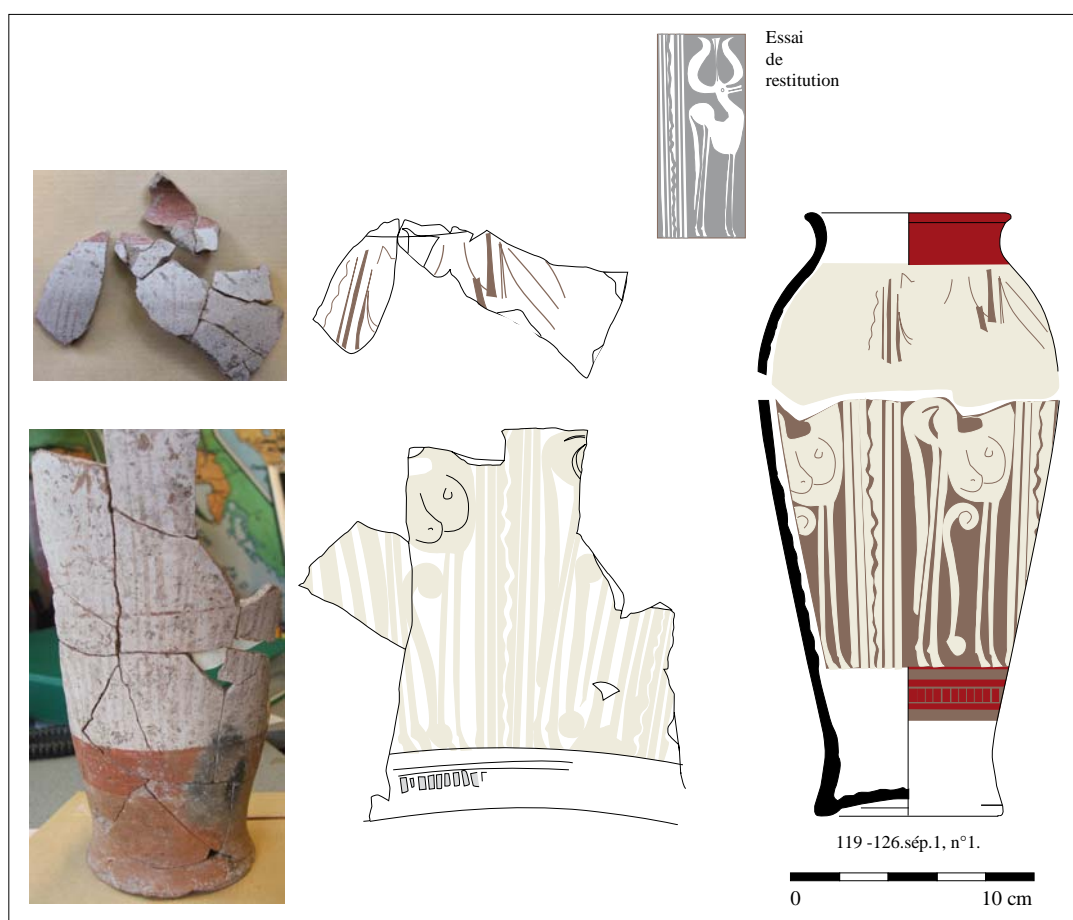

Site 45.234.126 : ORLEANS, 8-10 rue porte Madeleine

Voir catalogue ensemble

Fait : 45

U.S. : 2062

N° 1

Datation contexte Horizon 3

Description du support :

Partie représentée Lèvre/col

Typologie 3

Hauteur

Diam ouv

17

Diam max. panse

Diam fond

Volume

Groupe: 1

Aspect Grumeleux

Inclusions. Fines

Peu abondantes

Tranche Beige

Franges

Inclusions : Mica Sable Chamotte Calcaire Noir Alvéoles

Description du décor

Couleur fond Blanc

Micacé Etat de conser. bon

DECOR

Sans

Style

Blanc Rouge Brun,noir Beige, jaune

Commentaire

Provenance présumée: secteur arverne

Pâte au n° 36.

Bibliographie



120 - 126.F.45-2062.1

0 10 cm

Site 45.234.126 : ORLEANS, 8-10 rue porte Madeleine

Voir catalogue ensemble

Fait : 43

U.S. : 2055

N° 1

Datation contexte Horizon 3

Description du support :

Partie représentée Pied Base cintrée Typologie 6?

Hauteur Diam ouv Diam max. panse Diam fond 7,5 Volume

Groupe: 2a Aspect Grumeleux

Inclusions. Moyennes Peu abondantes Tranche Brune Franges Brunes

Inclusions : Mica Sable Chamotte Calcaire Noir Alvéoles **Description du décor**

Couleur fond Blanc

Micacé Etat de conser. mauvais

DECOR Sans

Style

Blanc Surface très mal conservée (reste 1 cm² de peinture).Rouge Brun, noir Beige, jaune **Commentaire**Provenance présumée: *Massif central*

Partiellement calciné.

Bibliographie

121 - 126.F.43-2055-1



0 10 cm

Site 45.234.101 : ORLEANS, Halles Châtelet

Voir catalogue ensemble

Fait : 251

U.S. : 2387

N° 29

Datation contexte Horizon 10

Description du support :

Partie représentée Col et haut de panse Bouteille balustre Typologie Indét.

Hauteur Diam ouv 12 Diam max. panse 18 Diam fond Volume

Groupe: 7 Aspect Lisse

Inclusions. Fines Rares Tranche Brune Franges Brunes

Inclusions : Mica Sable Chamotte Calcaire Noir Alvéoles

Description du décor

Couleur fond Rouge

Micacé Etat de conser.

DECOR Sans

Style

Blanc Rouge Brun,noir Beige, jaune

Commentaire

Provenance présumée: locale

Vase calciné. La peinture apparaît marbrée, blanc à rouge sombre.

Bibliographie

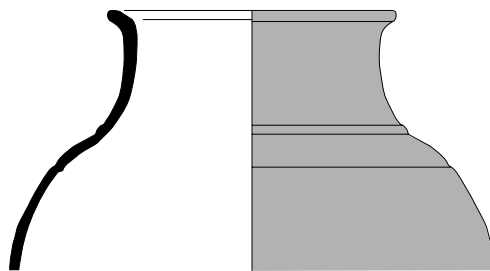

122 - 101.F.251-29



Site 45.234.093 : ORLEANS, Ilot de la Charpenterie I

Voir catalogue ensemble

Fait : 999

U.S. : 10123

N° 97

Datation contexte Horizon 4

Description du support :

Partie représentée Panse Indéterminé Typologie Indét.

Hauteur Diam ouv Diam max. panse Diam fond Volume

Groupe: 2a Aspect Grumeleux

Inclusions. Fines Rares Tranche Brune Franges Brunes

Inclusions : Mica Sable Chamotte Calcaire Noir Alvéoles

Description du décor

Couleur fond Blanc Micacé Etat de conser. moyen

DECOR Principal Indéterminé Surimposé Style ?

Blanc Fond blanc, deux bandes brunes verticales.Rouge Brun,noir Beige, jaune

Commentaire

Provenance présumée: secteur arverne

Malgré les zones écaillées, la peinture est épaisse, soigneusement lustrée.
Epais enduit brun en surface interne.

Bibliographie



123 - 093.F999.97



Site 45.234.093 : ORLEANS, Ilot de la Charpenterie I

Voir catalogue ensemble

Fait : 747

U.S. : 7348

N° 20

Datation contexte Horizon 6

Description du support :

Partie représentée Lèvre/col Forme dérivée du bol Lamb.31/33 Typologie 15

Hauteur Diam ouv 20 Diam max. panse Diam fond Volume

Groupe: 2b Aspect Grumeleux

Inclusions. Moyennes Abondantes Tranche Gris moyen Franges Grises

Inclusions : Mica Sable Chamotte Calcaire Noir Alvéoles **Description du décor**Couleur fond lissé Micacé Etat de conser. bon

DECOR Géométrique Surimposé Style

Blanc Bandes blanches rectilignes horizontales en surface interneRouge Brun,noir Beige, jaune **Commentaire**

Provenance présumée: secteur arverne

Voir n° 62 et 86

Identiques aux productions connues dans la plaine de la Limagne, dont ce vase est probablement originaire.

Bibliographie

Marcihac (Haute-Loire) : SIMONIN, QUIQUETON 1983 : fig. 5, n° 2,

Aulnat (Puy-de-Dôme) : PERRICHON 1991 : fig. 3, n° 5.



124 - 093.F747-20



Site 45.075.022 : LA CHAPELLE-SAINT-MESMIN, Les Grands Clos Voir catalogue ensemble

Fait : 204 U.S. : 204.17 N° 240 Datation contexte Horizon 3

Description du support :

Partie représentée Col et haut de panse Gobelet Typologie 11

Hauteur Diam ouv 14 Diam max. panse Diam fond Volume

Groupe: 5 Aspect Grumeleux

Inclusions. Moyennes Abondantes Tranche Gris foncé Franges Orangé

Inclusions : Mica Sable Chamotte Calcaire Noir Alvéoles

Description du décor

Couleur fond Blanc Micacé Etat de conser. moyen

DECOR Indéterminé Surimposé Style

Blanc Rouge Brun, noir Beige, jaune

Commentaire

Provenance présumée: secteur ségusiave?

Forme apparentée aux gobelets-tonnelet à décor de pastillages, essentiellement répertoriés en Bourgogne.

Bibliographie

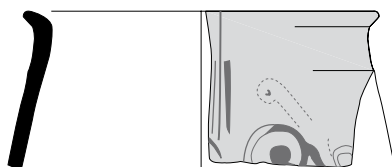

125 - 45.075.022-F.204.1



Site 45.234.093 : ORLEANS, Ilot de la Charpenterie I

Voir catalogue ensemble

Fait : 434

U.S. : 4120

N° 5

Datation contexte Horizon 9

Description du support :

Partie représentée Haut de panse Bol de Roanne Typologie 19

Hauteur Diam ouv 20 Diam max. panse 20.6 Diam fond Volume

Groupe: Aspect Grumeleux

Inclusions. Moyennes Peu abondantes Tranche Beige Franges Beiges

Inclusions : Mica Sable Chamotte Calcaire Noir Alvéoles

Description du décor

Couleur fond Blanc Micacé Etat de conser. moyen

DECOR Sans Style

Blanc Vase apparemment blanc à bandeau rouge sur le haut de la panse.Rouge Brun, noir Beige, jaune

Commentaire

Provenance présumée: Roanne, Nevers?

Bol de type "Roanne", dont la pâte beige et tendre s'apparente à la description de celles des bols produits à Nevers.

Bibliographie

Nevers : JOLY 1996

Roanne : GRAND 1995

Mazières-en-Bauges MORTREAU 1997

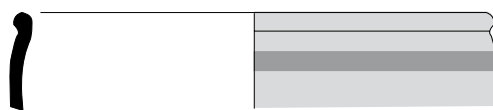

126 - 093.F.434.5



Site 45.234.093 : ORLEANS, Ilot de la Charpenterie I

Voir catalogue ensemble

Fait : 755

U.S. : 7389

N° 57

Datation contexte Horizon 5

Description du support :

Partie représentée Pied Vase balustré Typologie 6?

Hauteur Diam ouv Diam max. panse Diam fond Volume

Groupe: 1 Aspect Grumeleux

Inclusions. Moyennes Peu abondantes Tranche Beige Franges Beiges

Inclusions : Mica Sable Chamotte Calcaire Noir Alvéoles

Description du décor

Couleur fond Blanc Micacé Etat de conser. moyen

DECOR Sans Style

Blanc Rouge Brun, noir Beige, jaune

Commentaire

Provenance présumée: secteur arverne

Bibliographie



127 - 093.F.755-57



Site 45.234.093 : ORLEANS, Ilot de la Charpenterie I

Voir catalogue ensemble

Fait : 755

U.S. :

N° 58

Datation contexte Horizon 5

Description du support :

Partie représentée Lèvre/col Imitation Lamb.36 Typologie Indét.
 Hauteur Diam ouv Diam max. panse Diam fond Volume
 Groupe: 2a Aspect Grumeleux
 Inclusions. Fines Rares Tranche Noire Franges Brunes
 Inclusions : Mica Sable Chamotte Calcaire Noir Alvéoles

Description du décor

Couleur fond Blanc Micacé Etat de conser. bon
 DECOR Sans Style
 Blanc
 Rouge
 Brun,noir
 Beige, jaune

Commentaire

Provenance présumée: secteur arverne

Bibliographie

Gondole : DEBERGE *et al.* 2005 : pl. 6, n° 8.

128 - 093.F.755-58



LISTING DES VASES À DÉCOR ESTAMPÉ

| N° Iso. | Ville : | Typologie : |
|----------|-----------------|--|
| AMB.001 | AMBOISE | Jatte à panse ronde ornée de baguettes |
| AMB.002 | AMBOISE | Vase bobine ? |
| AMB.003 | AMBOISE | Jatte à panse ronde ornée de baguettes. |
| AMB.004 | AMBOISE | Jatte à panse ronde ornée de baguettes. |
| AMB.005 | AMBOISE | Jatte à panse ronde ornée de baguettes |
| AMB.006 | AMBOISE | Jatte à panse ronde ornée de baguettes. |
| AMB.007 | AMBOISE | Gobelet tonnelet |
| AMB.008 | AMBOISE | Gobelet tonnelet |
| AMB.009 | AMBOISE | Gobelet tonnelet |
| AMB.010 | AMBOISE | Vase bobine |
| AMB.011 | AMBOISE | Jatte à panse ronde ornée de baguettes. |
| AMB.012 | AMBOISE | Gobelet tonnelet. |
| AMB.013 | AMBOISE | Gobelet tonnelet? |
| AMB.014 | AMBOISE | Assiette imitation campanienne Lamb.63 |
| AMB.015 | AMBOISE | Vase bobine |
| AMB.016 | AMBOISE | Fond ombiliqué (imitation campanienne?) |
| AMB.017 | AMBOISE | Vase bobine |
| ANG.001 | ANGERS | Vase bobine |
| BLO. 001 | BLOIS | Jatte à panse ronde ornée de baguettes? |
| BLO. 002 | BLOIS | Vase bobine |
| BLO. 003 | BLOIS | Vase bobine . |
| BLO. 004 | BLOIS | Vase bobine |
| BLO.005 | BLOIS | Jatte à panse ronde ornée de baguettes? |
| BLO.006 | BLOIS | Pot à col vertical |
| BLO.007 | BLOIS | Vase bobine. |
| BLO.008 | BLOIS | Jatte à panse ronde ornée de baguettes ? |
| BLO.009 | BLOIS | Pot à col vertical et panse ovoïde. |
| BLO.010 | BLOIS | Pot à panse ronde. |
| CHA.001 | CHATEAUDUN | Indéterminée |
| FON.001 | FONDETTES | Jatte à panse ronde ornée de baguettes. |
| FOS.001 | FOSSÉ | Jatte à panse ronde ornée de baguettes? |
| LEV.001 | LEVROUX | gobelet tonnelet 161 |
| MEU.001 | MEUNG-SUR-LOIRE | Imitation campanienne Lamb.63? |
| MEU.002 | MEUNG-SUR-LOIRE | Imitation de céramique campanienne |
| ORL.001 | ORLÉANS | Bol à panse ronde et lisse |
| ORL.002 | ORLÉANS | Vase bobine |
| ORL.003 | ORLÉANS | Gobelet tonnelet |
| ORL.004 | ORLÉANS | Indéterminée, imitation campanienne ? |
| ORL.005 | ORLÉANS | Imitation campanienne |
| ORL.006 | ORLÉANS | Jatte à panse ronde ornée de baguettes ? |
| ORL.007 | ORLÉANS | Gobelet tonnelet |
| ORL.008 | ORLÉANS | Imitation de céramique campanienne (Lamb.6 ?) |
| ORL.009 | ORLÉANS | Indéterminée |
| ORL.010 | ORLÉANS | Indéterminée |
| ORL.011 | ORLÉANS | Indéterminée |
| ORL.012 | ORLÉANS | Imitation de campanienne, à fort fond ombiliqué. |
| ORL.013 | ORLÉANS | Imitation de campanienne. |
| ORL.014 | ORLÉANS | Imitation de campanienne . |
| ORL.015 | ORLÉANS | Imitation de campanienne |
| ORL.016 | ORLÉANS | Imitation de campanienne ? |
| ORL.017 | ORLÉANS | Imitation de campanienne |
| ORL.018 | ORLÉANS | Jatte à panse ronde ornée de baguettes. |
| PAR.001 | PARIS | Bouteille à pied balustre. |
| SAU.001 | SAUMERAY | Jatte à panse ronde ornée de baguettes |
| SAU.002 | SAUMERAY | Jatte à panse ronde ornée de baguettes |
| SAU.003 | SAUMERAY | Gobelet tonnelet |

Référence

N° Inventaire

AMB.001

Site : 37 003 120 AH AMBOISE Rue du Vallum
Fait : F.18 **U.S. :** 2010 **Nature contexte :** Dépotoir domestique
Nature occupation : domestique
Datation contexte : La Tène D2b/augustéen précoce

Description du support :

Typologie : Jatte à panse ronde ornée de baguettes
Pâte : CSTF à tranche sandwich (brun/noir/brun), surfaces : noir intense, lissées. Pâte fine, très micacée.

Description du décor

Localisation : Haut de panse **Nb poinçons :** 2 **Nb motifs :** 1?
N° de poinçon : **Organisation :**
- 9 3 tiges bouletées réunies en faisceau, couronnées d'une marguerite.
- 24

Commentaire

Identique à AMB.006.

Bibliographie

COUDERC 1998.

AMB.001

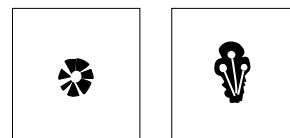
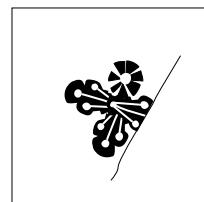
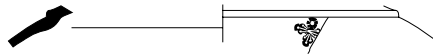

Référence

N° Inventaire

AMB.002

Site : 37.003. AMBOISE Les Châtelliers
Fait : U.S. : Niveau 1 **Nature contexte :** Dépotoir domestique
Nature occupation : domestique
Datation contexte : La Tène D2b

Description du support :

Typologie : vase bobine ?

Pâte : non vu

Description du décor

Localisation : Sous la lèvre

Nb poinçons : 1 x 3

Nb motifs : 1?

N° de poinçon : Organisation :

Indéterminée 3 en triangle
(non vu)

Commentaire

Publié dans : COLIN 1998.

Bibliographie

COLIN 1998 : fig.51, n°3.

AMB.002

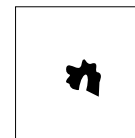
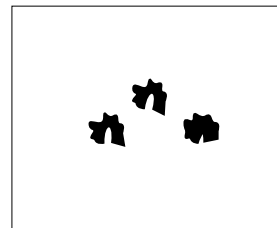
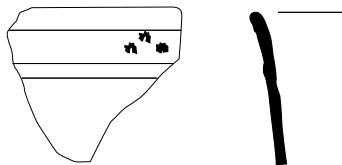

(D'après COLIN 1998 : fig.51, n°3)

Référence

N° Inventaire

AMB.003

Site : 37.003.112 AMBOISE "Les Châtelliers, V.V.F."
Fait : U.S. : 1042, 1049 **Nature contexte :** Dépotoir domestique
Nature occupation : domestique
Datation contexte : pré-augustéen

Description du support :

Typologie : Jatte à panse ronde ornée de baguettes.
Pâte : brun clair, micacée, surface brune, lissée.
Epais dépôt blanc en surface interne.

Description du décor

Localisation : Haut de panse **Nb poinçons :** 2? **Nb motifs :** 1?
N° de poinçon : Indéterminé **Organisation :** Incomplet. Mal imprimé,
1 seul poinçon visible sur 150 ° de panse conservée.

Commentaire

Associé au vase AMB.010.

Bibliographie

CHAMPAGNE, COUVIN 1996.

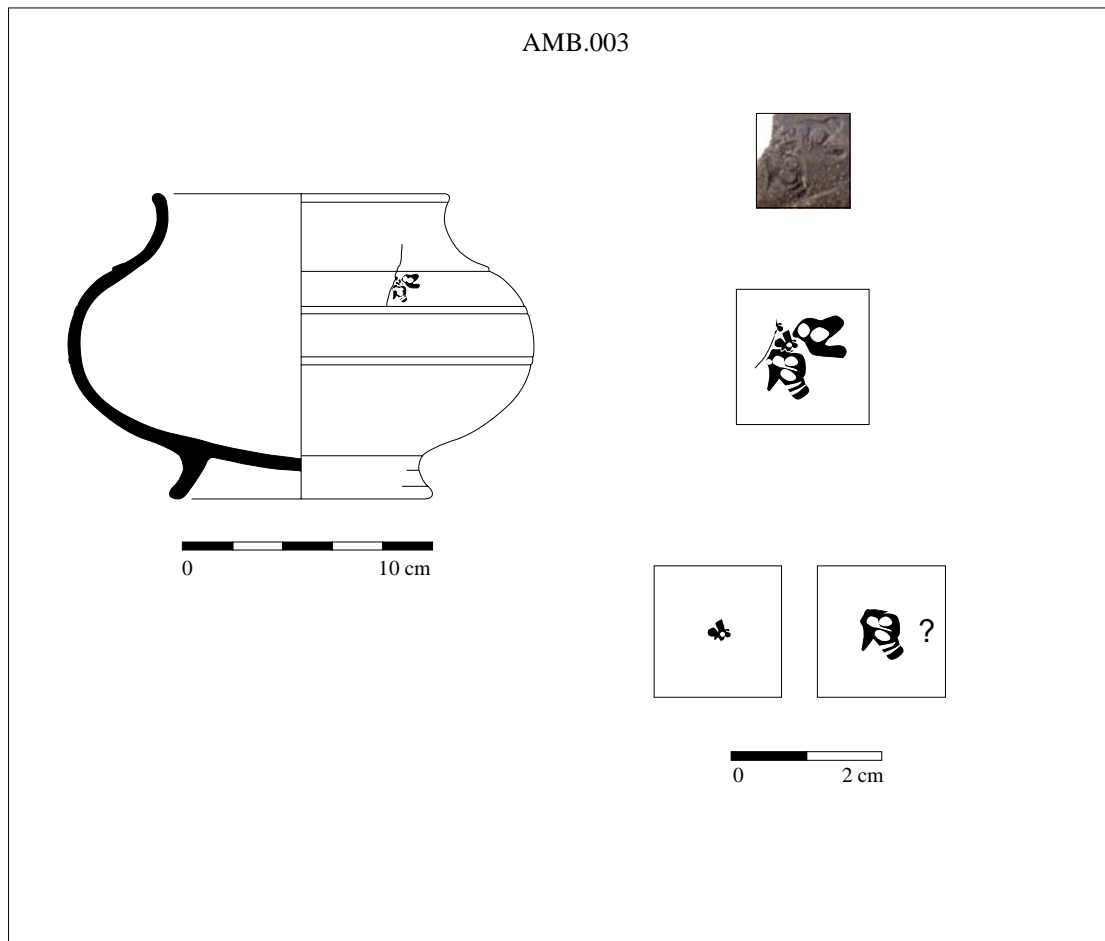

Référence

N° Inventaire

AMB.004

Site : 37.003.112 AMBOISE "Les Châtelliers, V.V.F."
Fait : U.S. : 1052 **Nature contexte :** Dépotoir domestique
Nature occupation : domestique
Datation contexte : pré-augustéen

Description du support :

Typologie : Jatte à panse ronde ornée de baguettes.
Pâte : brun claire, à coeur gris, micacée, quelques éléments de chamotte, surface brune lissée.

Description du décor

Localisation : Haut de panse **Nb poinçons :** 1 **Nb motifs :** 1?
N° de poinçon : - 36 **Organisation :**
 1 seul poinçon visible sur 160 ° de panse conservée.
 Motif répété 3 fois, réuni en faisceau à la base.

Commentaire

Identique à AMB.005.
 Associé au vase AMB.005.

Bibliographie

CHAMPAGNE, COUVIN 1996.

AMB.004

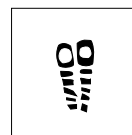
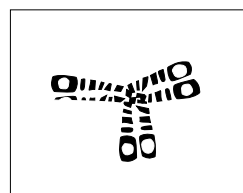
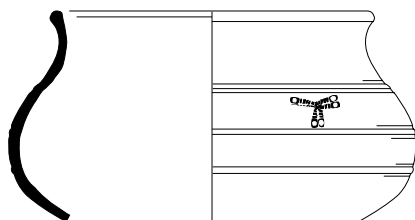

Référence

N° Inventaire

AMB.005

Site : 37.003.112 AMBOISE "Les Châtelliers, V.V.F."
Fait : U.S. : 1052 **Nature contexte :** Dépotoir domestique
Nature occupation : domestique
Datation contexte : pré-augustéen

Description du support :

Typologie : Jatte à panse ronde ornée de baguettes
Pâte : brun clair, à coeur gris, micacée, quelques éléments de chamotte, surface brune, lissée.

Description du décor

Localisation : Haut de panse **Nb poinçons :** 1 **Nb motifs :** 1?
N° de poinçon : - 36 **Organisation :**
 1 seul poinçon visible sur 110 ° de panse conservée.
 Motif répété 3 fois, réuni en faisceau à la base

Commentaire

Identique à AMB.004.
 Associé au vase AMB.004.

Bibliographie

CHAMPAGNE, COUVIN 1996.

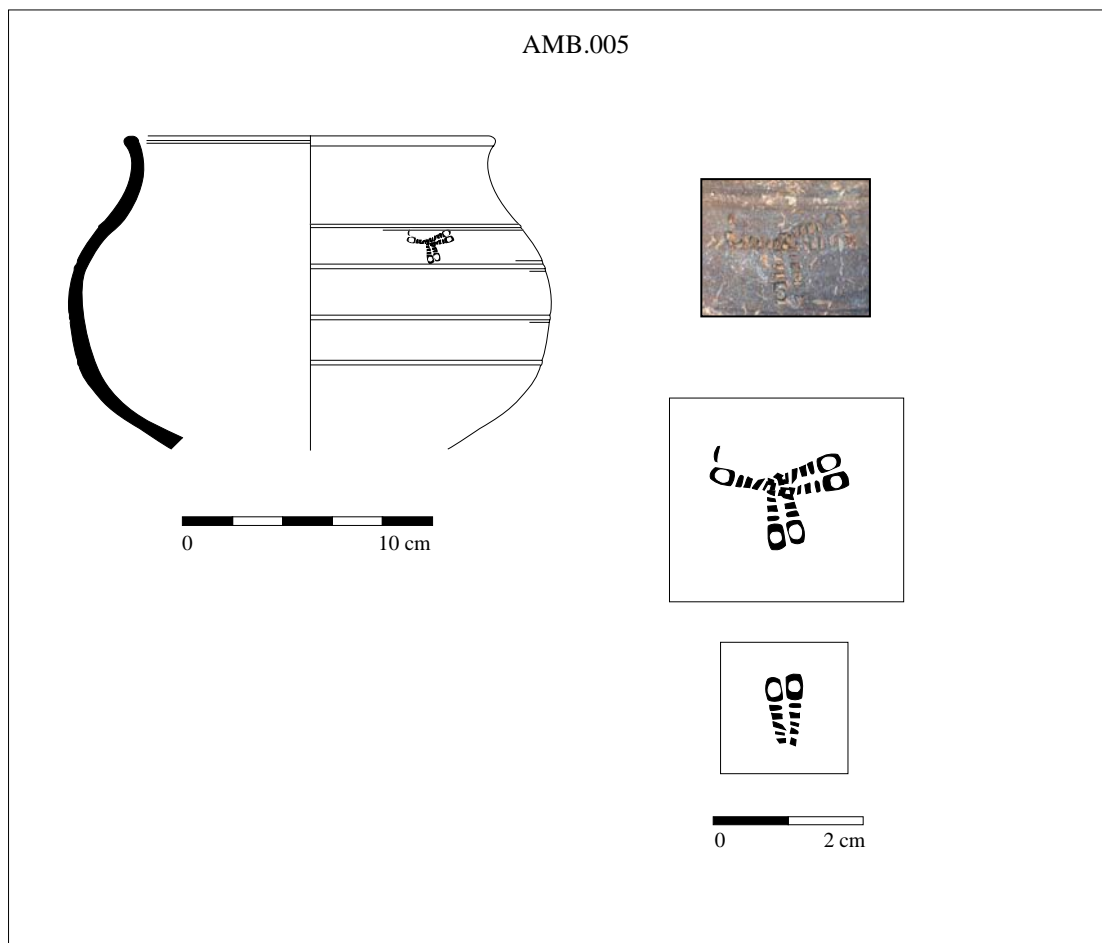

Référence

N° Inventaire

AMB.006

Site : 37.003.112 AMBOISE "Les Châtelliers, V.V.F."
Fait : F.40 **U.S. :** 3009 **Nature contexte :**
Nature occupation : domestique
Datation contexte :

Description du support :

Typologie : Jatte à panse ronde ornée de baguettes.
Pâte : brun clair, micacée, surface interne noire brute, surface externe brune, lissée.

Description du décor

Localisation : Haut de panse **Nb poinçons :** 2 **Nb motifs :** 2?
N° de poinçon : **Organisation :**
- 9 3 tiges bouletées réunies en faisceau, couronnées d'une marguerite.
- 24 2 poinçons conservés sur 170° de panse.

Commentaire

Identique à AMB.001.

Bibliographie

CHAMPAGNE, COUVIN 1996.

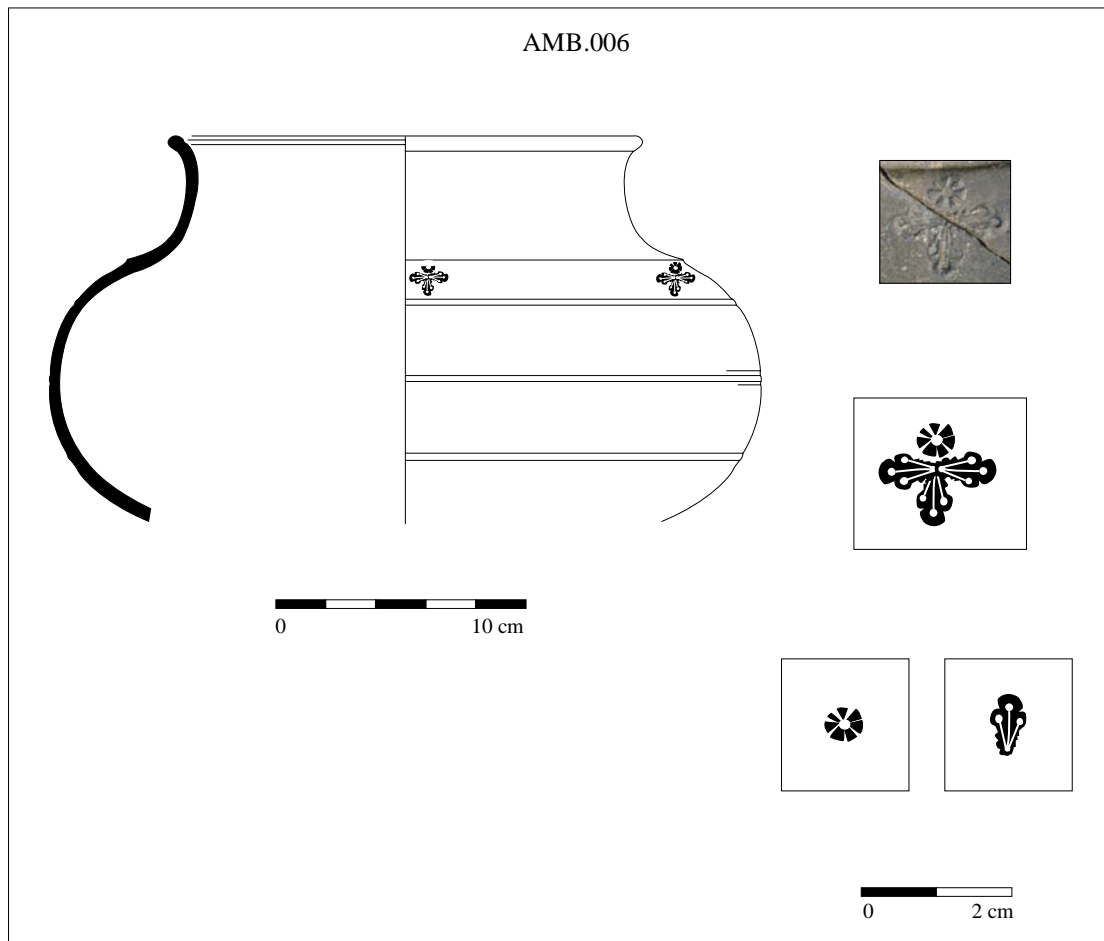

Référence

N° Inventaire

AMB.007

Site : 37.003.112 AMBOISE "Les Châtelliers, V.V.F."
Fait : F.46 **U.S. :** 4068 **Nature contexte :**
Nature occupation : domestique
Datation contexte : pré-augustéen

Description du support :

Typologie : Gobelet tonnelet

Pâte : brun clair à épais coeur gris clair, micacée, surfaces noires. Extérieur lissé, brillant, intérieur noir. Léger enduit brun en surface interne.

Description du décor

Localisation : Haut de panse, sous la lèvre

Nb poinçons : 2

Nb motifs : 4

N° de poinçon : **Organisation :**

- 14

2 "ailes de papillons" (motif appliqué en premier) séparés par 3 marguerites disposées verticalement.

- 37

4 motifs conservés, régulièrement répartis sur le diamètre.

Commentaire

Associé aux vases AMB.008, 009, 014.

Bibliographie

CHAMPAGNE, COUVIN 1996.

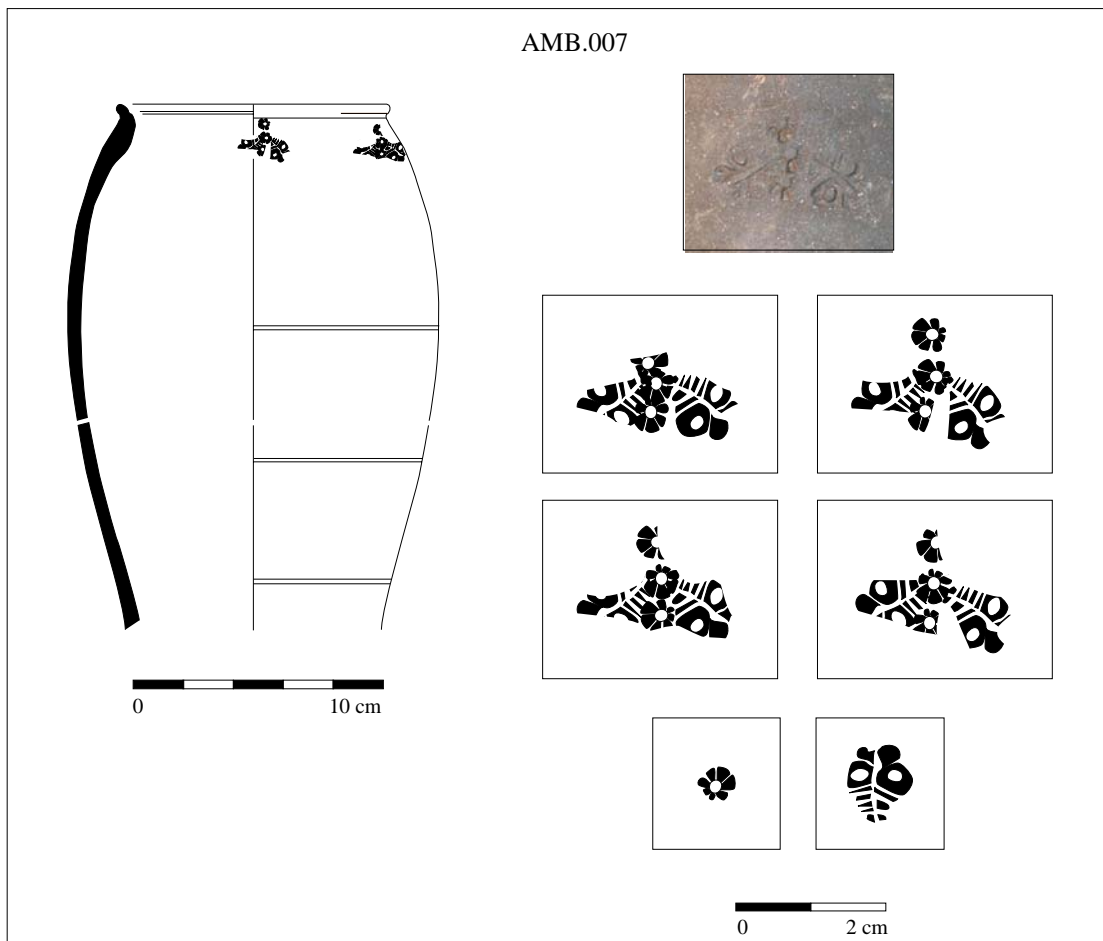

Référence

N° Inventaire

AMB.008

Site : 37.003.112 AMBOISE "Les Châtelliers, V.V.F."
Fait : F.46 **U.S. :** 4067, 4068 **Nature contexte :** Dépotoir domestique
Nature occupation : domestique
Datation contexte : pré-augustéen

Description du support :**Typologie :** Gobelet tonnelet

Pâte : brun clair à épais coeur gris clair, micacée, surfaces brunes. Extérieur lissé, brillant, intérieur brut.
 Léger enduit brun en surface interne. Il semble appliqué au pinceau.

Description du décor**Localisation :** Haut de panse, sous la lèvre.**Nb poinçons :** 2**Nb motifs :** 1?**N° de poinçon :** **Organisation :**

- 14 1 poinçon sur 83° de panse conservé.
- 38 Le motif se compose de 3 marguerites superposées verticalement. La marguerite centrale est encadrée de deux "ailes de papillons", appliquées en premier.

Commentaire

Mêmes poinçons que AMB.014, organisé différemment.
 Associé aux vases AMB.007, 009, 014.

Bibliographie

CHAMPAGNE, COUVIN 1996.

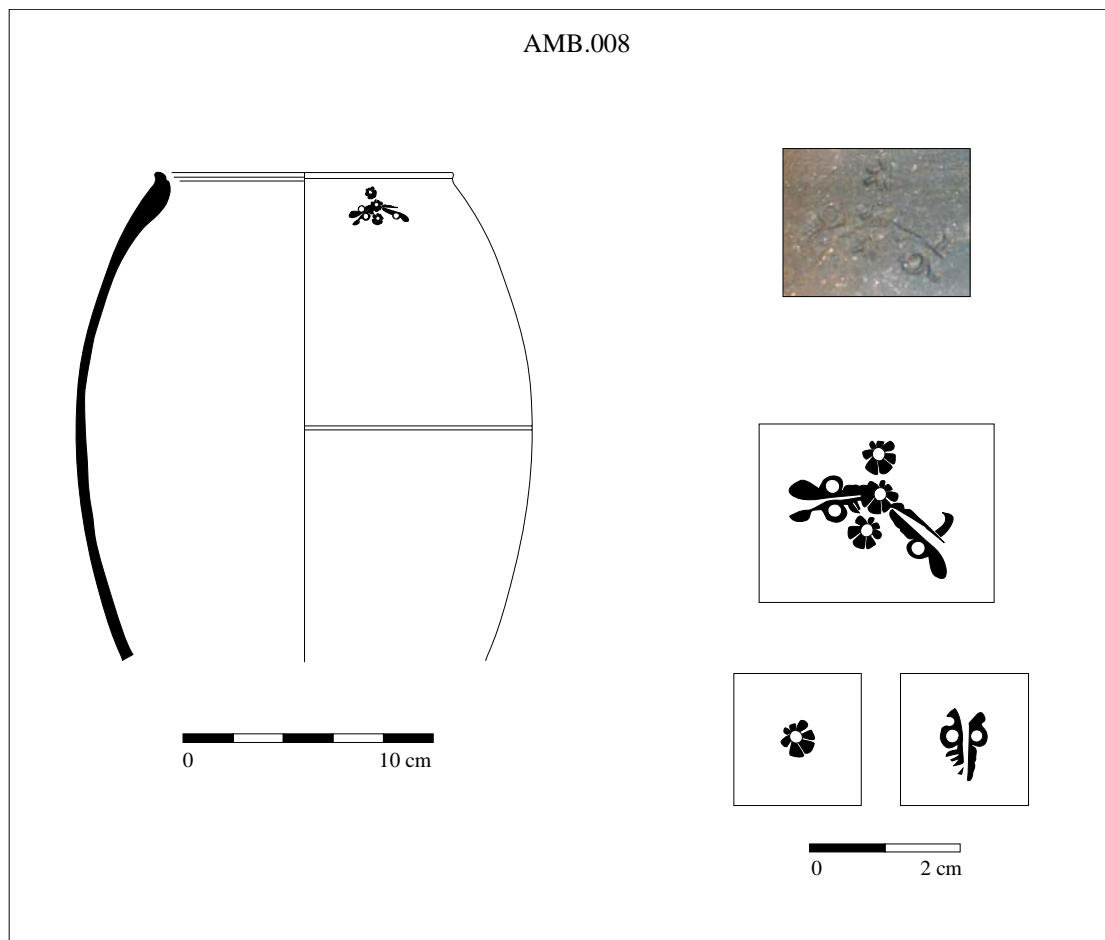

Référence

N° Inventaire

AMB.009

Site : 37.003.112 AMBOISE "Les Châtelliers, V.V.F."
Fait : F.46 **U.S. :** 4067 **Nature contexte :** Dépotoir domestique
Nature occupation : domestique
Datation contexte : pré-augustéen

Description du support :

Typologie : Gobelet tonnelet

Pâte : brun clair à épais coeur gris clair, micacée, surfaces brunes. Extérieur lissé, brillant, intérieur brut.
Epais enduit brun craquelé, en surface interne.

Description du décor

Localisation : Incomplet

Nb poinçons : 2

Nb motifs : 1?

N° de poinçon : **Organisation :**

- 18 Incomplet. 1 poinçon sur 83° de panse conservé.

- 25 2 marguerites superposées au-dessus de 3 tiges bouletées réunies en faisceau.

Commentaire

Associé aux vases AMB.007, 008 et 014.

Bibliographie

CHAMPAGNE, COUVIN 1996.

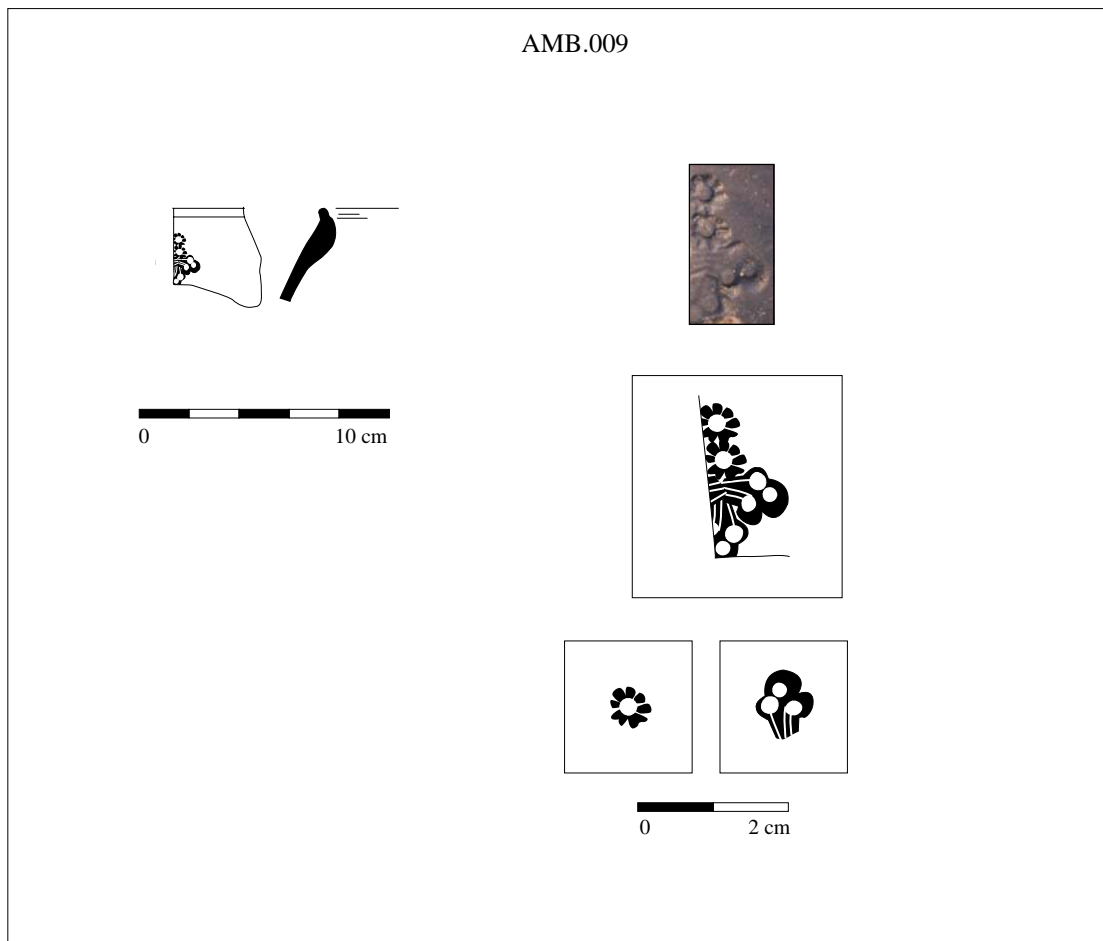

Référence

N° Inventaire

AMB.010

Site : 37.003.112 AMBOISE "Les Châtelliers, V.V.F."
Fait : U.S. : 1042 **Nature contexte :** Dépotoir domestique
Nature occupation : domestique
Datation contexte : pré-augustéen

Description du support :

Typologie : Vase bobine

Pâte : brun clair, micacée, quelques éléments de chamotte, Surfaces brunes. Extérieur lissé, intérieur brut.

Description du décor

Localisation : Haut de panse, sous la lèvre

Nb poinçons : 1

Nb motifs : 1?

N° de poinçon : - 2

Organisation :
1 poinçon sur 55° de panse conservé.
Motif répété 4 fois en losange.

Commentaire

Associé au vase AMB.003.

Bibliographie

CHAMPAGNE, COUVIN 1996.

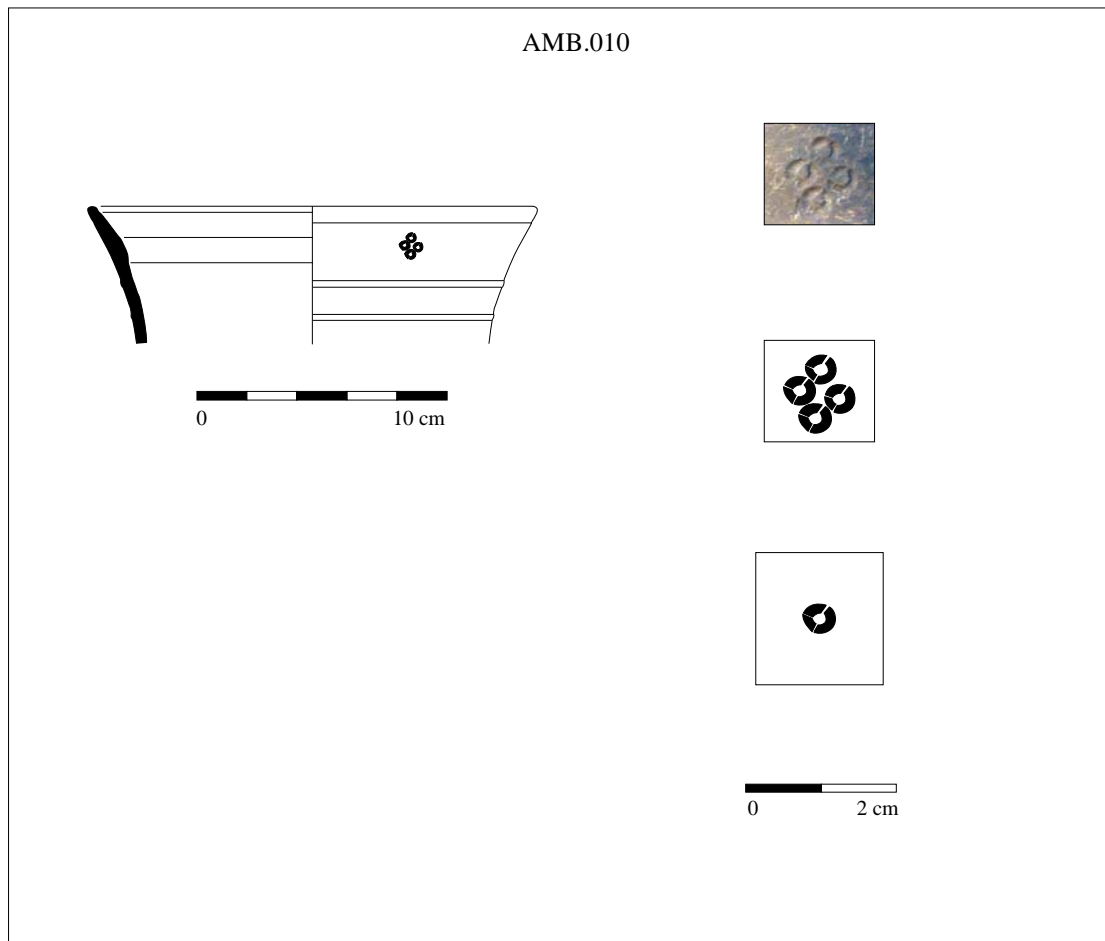

Référence

N° Inventaire

AMB.011

Site : 37.003.112 AMBOISE "Les Châtelliers, V.V.F."
Fait : F.40 **U.S. :** 3009 **Nature contexte :** Dépotoir domestique
Nature occupation : domestique
Datation contexte :

Description du support :

Typologie : Jatte à panse ronde ornée de baguettes.

Pâte : micacée, quelques éléments de chamotte, de couleur brun claire, à épais coeur gris, franges beiges, surfaces brun foncé. Extérieur lissé, intérieur brut.

Description du décor

Localisation : Haut de panse, à cheval sur une baguette **Nb poinçons :** 2 **Nb motifs :** 1?

N° de poinçon : **Organisation :**

- 10 3 feuilles en faisceau à la jonction desquelles sont appliquées 2 marguerites cerclées
- 29

Commentaire

Repentir : la feuille tréflée de gauche a été appliquée deux fois au même endroit.

Bibliographie

CHAMPAGNE, COUVIN 1996.

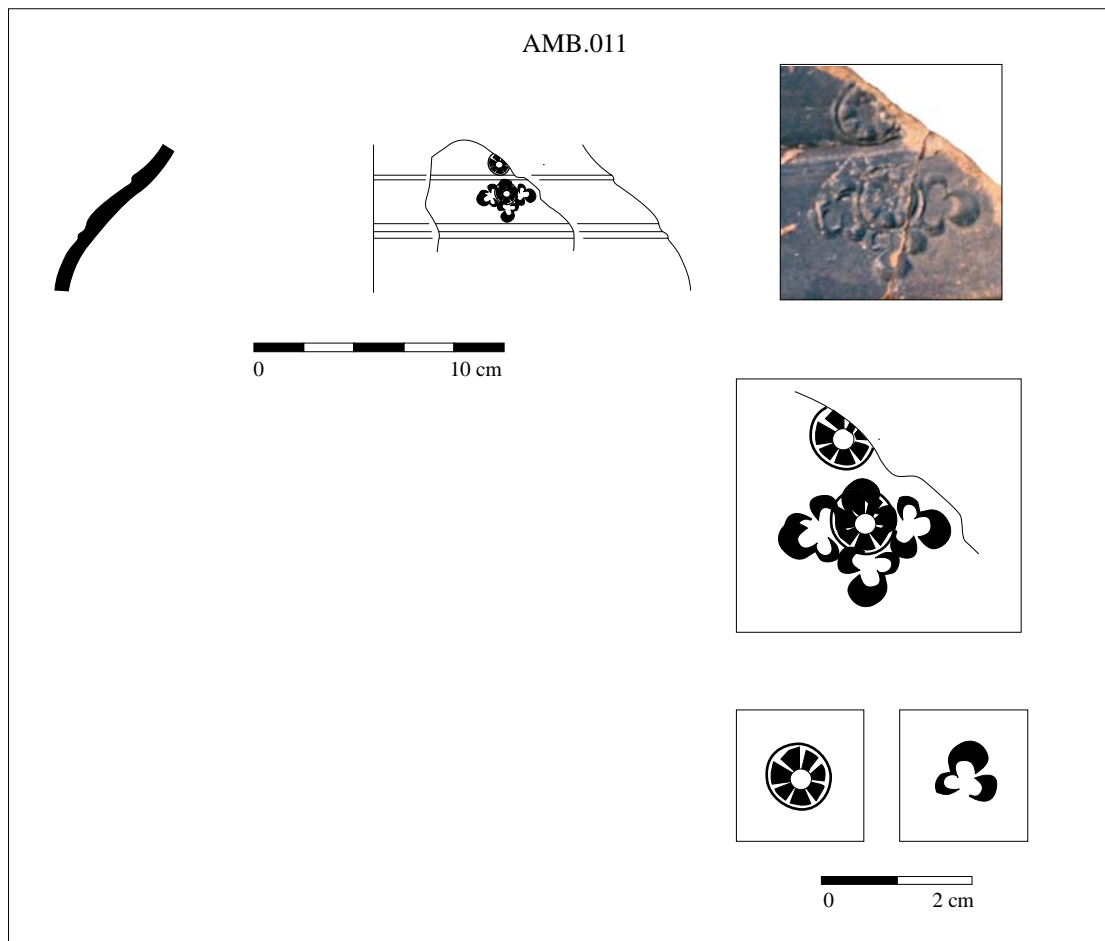

Référence**N° Inventaire****AMB.012**

Site : 37.003.112 AMBOISE "Les Châtelliers, V.V.F."
Fait : F.44 **U.S. :** 3013 **Nature contexte :** Dépotoir domestique
Nature occupation : domestique
Datation contexte : La Tène D2b/pré-augustéen

Description du support :**Typologie :** Gobelet tonnelet.**Pâte :** sableuse micacée, quelques éléments de chamotte, de couleur brun clair, à épais coeur gris, franges beiges, surfaces brun foncé. Extérieur lissé, intérieur brut.**Description du décor****Localisation :** Sous la lèvre**Nb poinçons :** 2**Nb motifs :** 1?**N° de poinçon :** **Organisation :**

- 19

Incomplet.

- 30

La marguerite surmonte 3 tiges réunies en faisceau (2 conservées).

Commentaire

Même style que AMB.001 / AMB.006.

Bibliographie

CHAMPAGNE, COUVIN 1996.

AMB.012

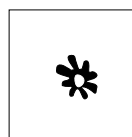
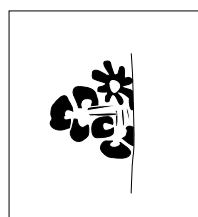
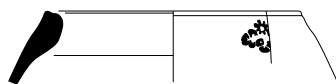

Référence

N° Inventaire

AMB.013

Site : 37.003.112 AMBOISE "Les Châtelliers, V.V.F."
Fait : F.44 **U.S. :** 3014 **Nature contexte :** Dépotoir domestique
Nature occupation : domestique
Datation contexte :

Description du support :

Typologie : Gobelet tonnelet?

Pâte : très micacée, quelques éléments de chamotte, de couleur brun clair, surfaces brun foncé. Extérieur lissé, intérieur recouvert d'un épais enduit brun foncé.

Description du décor

Localisation : indéterminée

Nb poinçons : 1?

Nb motifs : 1?

N° de poinçon : - 34

Organisation : Incomplet.

Tiges treflées réunies en faisceau?

Commentaire

Bibliographie

CHAMPAGNE, COUVIN 1996.

AMB.013

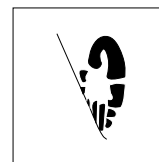
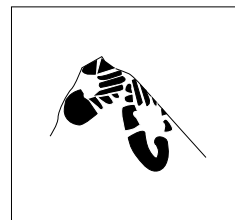
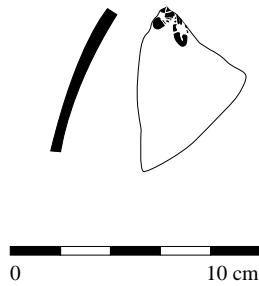

Référence

N° Inventaire

AMB.014

Site : 37.003.112 AMBOISE "Les Châtelliers, V.V.F."
Fait : F.46 **U.S. :** 4068 **Nature contexte :** Dépotoir domestique
Nature occupation : domestique
Datation contexte :

Description du support :

Typologie : Assiette imitation campanienne Lamb.63
Pâte : beige à brun , micacée, surfaces lissées. Couleur variant du beige orangé à noir, en surface interne (ombilic beige orangé), surface extérieur soigneusement lissée, noire brillante, soyeuse au toucher.

Description du décor

Localisation : Sur ombilic, en surface interne **Nb poinçons :** 2 **Nb motifs :** 1
N° de poinçon : **Organisation :**
- 14 en croix sur l'ombilic, les marguerites surimposés en carré sur la partie centrale.
- 37

Commentaire

Mêmes poinçons que AMB.008.
Associé au vase AMB.007, 008, 009.

Bibliographie

CHAMPAGNE, COUVIN 1996 : 25-26.

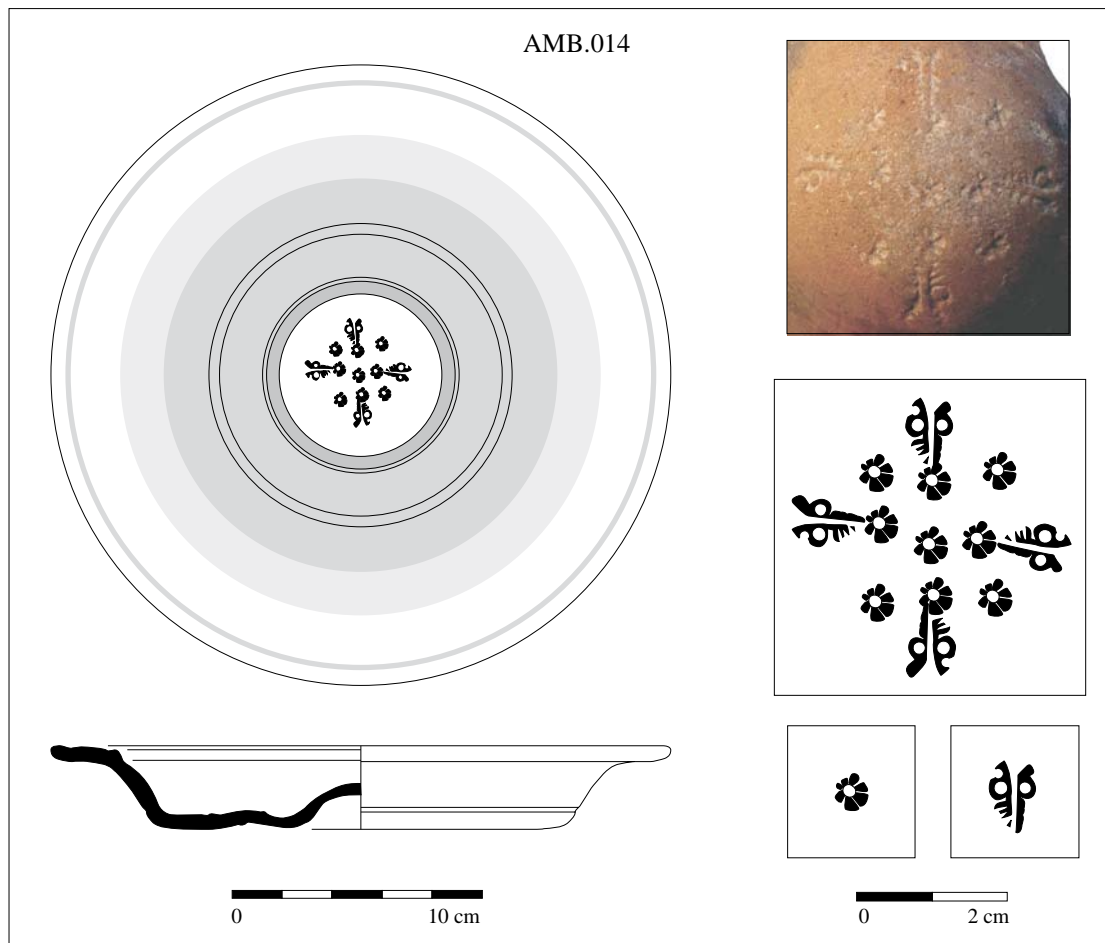

Référence

N° Inventaire

AMB.015

Site : 37.003.112 AMBOISE "Les Châtelliers"
Fait : U.S. : surface **Nature contexte :** Dépotoir domestique
Nature occupation : domestique
Datation contexte : -

Description du support :

Typologie : Vase bobine

Pâte : brun clair, micacé, quelques éléments de chamotte, Surfaces brunes. Extérieur lissé, intérieur recouvert d'un enduit brun-noir, poisseux.

Description du décor

Localisation : Haut de panse, sous la lèvre

Nb poinçons : 1

Nb motifs : 1?

N° de poinçon : - 3

Organisation :
1 poinçon sur 10° de panse conservé.
5 cercles sans organisation apparente.

Commentaire

Tesson provenant d'une prospection de surface (sac daté du 18-06-70), sur "Les Châtelliers".

Bibliographie

Information communiquée par C. Cribellier (SRA Centre).

AMB.015

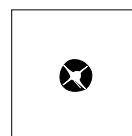
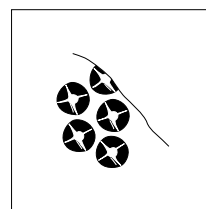
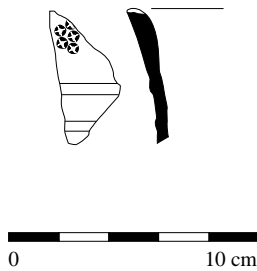

Référence

N° Inventaire

AMB.016

Site : 37.003.112 AMBOISE "Rue R. de Lille"
Fait : U.S. : surface **Nature contexte :** ?
Nature occupation : domestique
Datation contexte : ?

Description du support :

Typologie : Assiette imitation campanienne Lamb.63
Pâte : sableuse et micacée, quelques éléments de chamotte. Coeur gris, franges brunes, surface noires enfumées, lissées, soyeuses au toucher.

Description du décor

Localisation : Haut de panse, sous la lèvre **Nb poinçons :** 2 **Nb motifs :** 1
N° de poinçon : **Organisation :**
- 47 Motif oblong : en croix sur l'ombilic ,
- ? Motif circulaire : au centre et en carré

Commentaire

Tesson provenant de la fouille de Peyrard (1982-1983) rue Rouget de Lille. Retrouvé par terre, isolé de son contexte, lors du rangement dans le dépôt archéologique.

Bibliographie

Information communiquée par J.-M. Laruz.

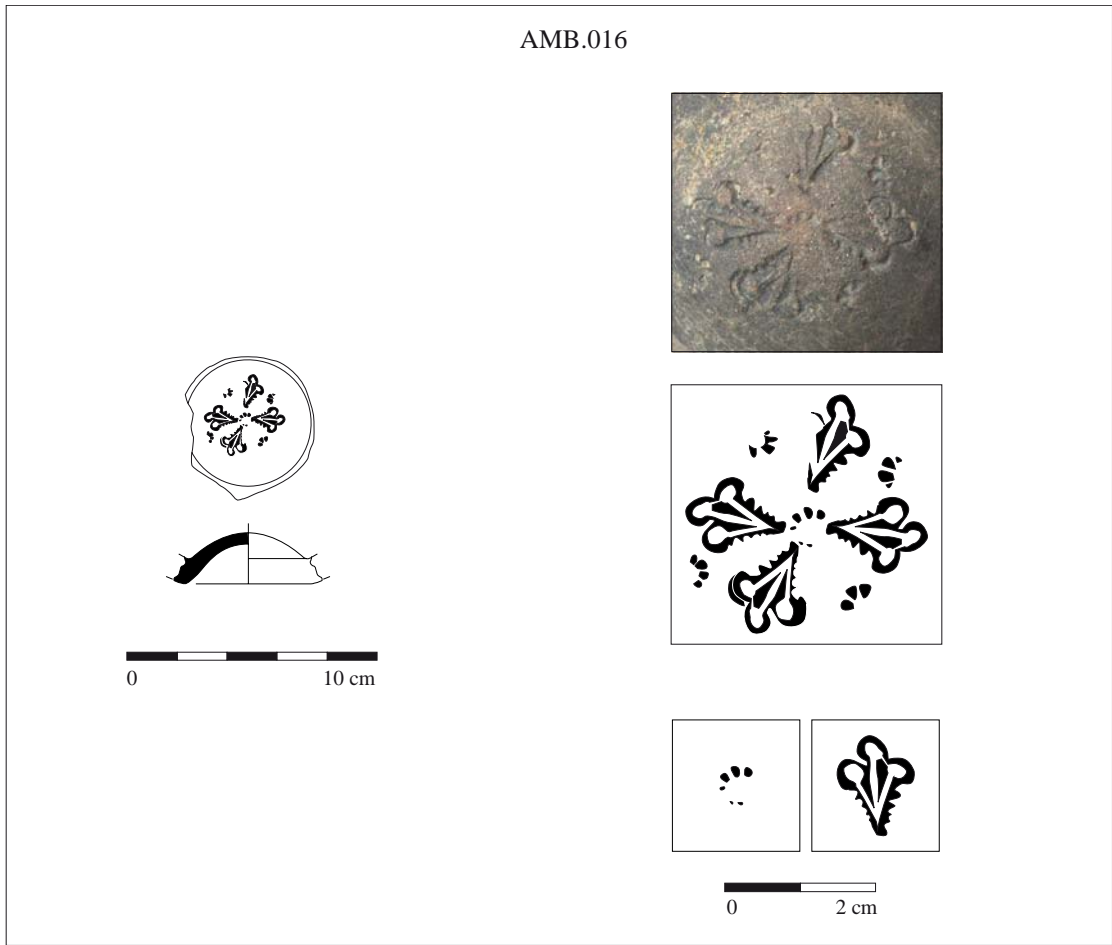

Référence

N° Inventaire

AMB.017

Site : 37.003.112 AMBOISE Caru.02 2007, zone 2, tr.G
Fait : tr.G, sac 308 **U.S. :** 2019 **Nature contexte :** sanctuaire
Nature occupation : cultuelle
Datation contexte : Augusto-tibérien, avec résiduel LTD2

Description du support :

Typologie : Vase bobine

Pâte : sableuse et micacée, quelques éléments de chamotte. Coeur gris, franges brunes, surface noires enfumées, lissées, soyeuses au toucher.

Description du décor

Localisation : Haut de panse, sous la lèvre

Nb poinçons : 1

Nb motifs : ?

N° de poinçon : **Organisation :**

- 48 (=n°3 mal en losange vertical sous la lèvre imprimé?)

Commentaire

Bibliographie

Information communiquée par J.-M. Laruz (rapport en cours, découverte du 21.08.07).
Laruz, en cours.

AMB.017

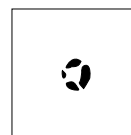

Dessin et cliché : J.-M. Laruz.



Référence

N° Inventaire

ANG.001

Site : 49 007 058 ANGERS

Fait : U.S. : 4244

Nature contexte : Dépotoir domestique

Nature occupation : domestique

Datation contexte : augustéen

Description du support :

Typologie : vase bobine.

Pâte : non vu

Description du décor

Localisation : sous la lèvre

Nb poinçons : 2?

Nb motifs : 1?

N° de poinçon : Organisation :

- 19

Indéterminée

- 31

Commentaire

Même poinçon que AMB.012 ? ORL.007?

Bibliographie

Inédit, information communiquée par M. MORTREAU (inrap, GSO).

ANG.001

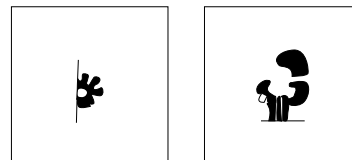
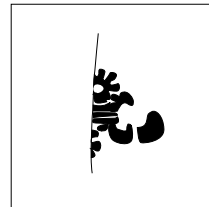
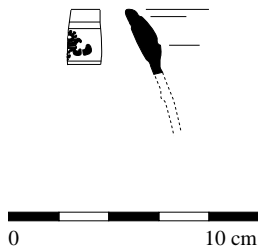

Référence

N° Inventaire

BLO. 001

Site : 41 018 006 AH BLOIS

6, rue Anne de Bretagne

Fait : U.S. : 2147

Nature contexte : Remblais

Nature occupation : domestique

Datation contexte : XI-XII e s. ap. J.-C. (résiduel).

Description du support :

Typologie : Jatte à panse ronde ornée de baguettes?

Pâte : commune à pâte fine, enfumée à surface lissée.

Description du décor

Localisation : Haut de panse ?

Nb poinçons : 2

Nb motifs : 1?

N° de poinçon : Organisation :

- 15 Incomplet.

- 39 Au moins 2 "plumes" jointives à leur base, entourées par 2 marguerites.

Commentaire

Tesson résiduel dans un contexte médiéval.

Bibliographie

JOYEUX, RUFFIER 1993.

BLO.001

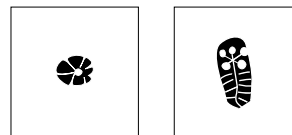
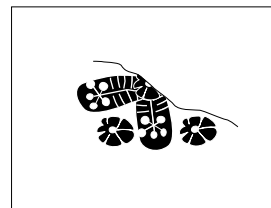
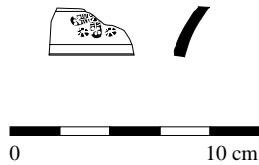

Référence

N° Inventaire

BLO. 002

Site : 41 018 006 AH BLOIS 6, rue Anne de Bretagne
Fait : U.S. : 2320 **Nature contexte :** Remblais
Nature occupation : domestique
Datation contexte : Résiduel dans contexte XIVE s.

Description du support :

Typologie : Vase bobine
Pâte : terra nigra, pâte fine grise à surfaces fumigées noires.

Description du décor

Localisation : Base de la lèvre, sous 2 cannelures. **Nb poinçons :** 1 **Nb motifs :** 1?
N° de poinçon : - 8 **Organisation :** En Y

Commentaire

Tesson résiduel dans un contexte médiéval.
Associé au vase BLO.003 et 004.

Bibliographie

JOYEUX, RUFFIER 1993.

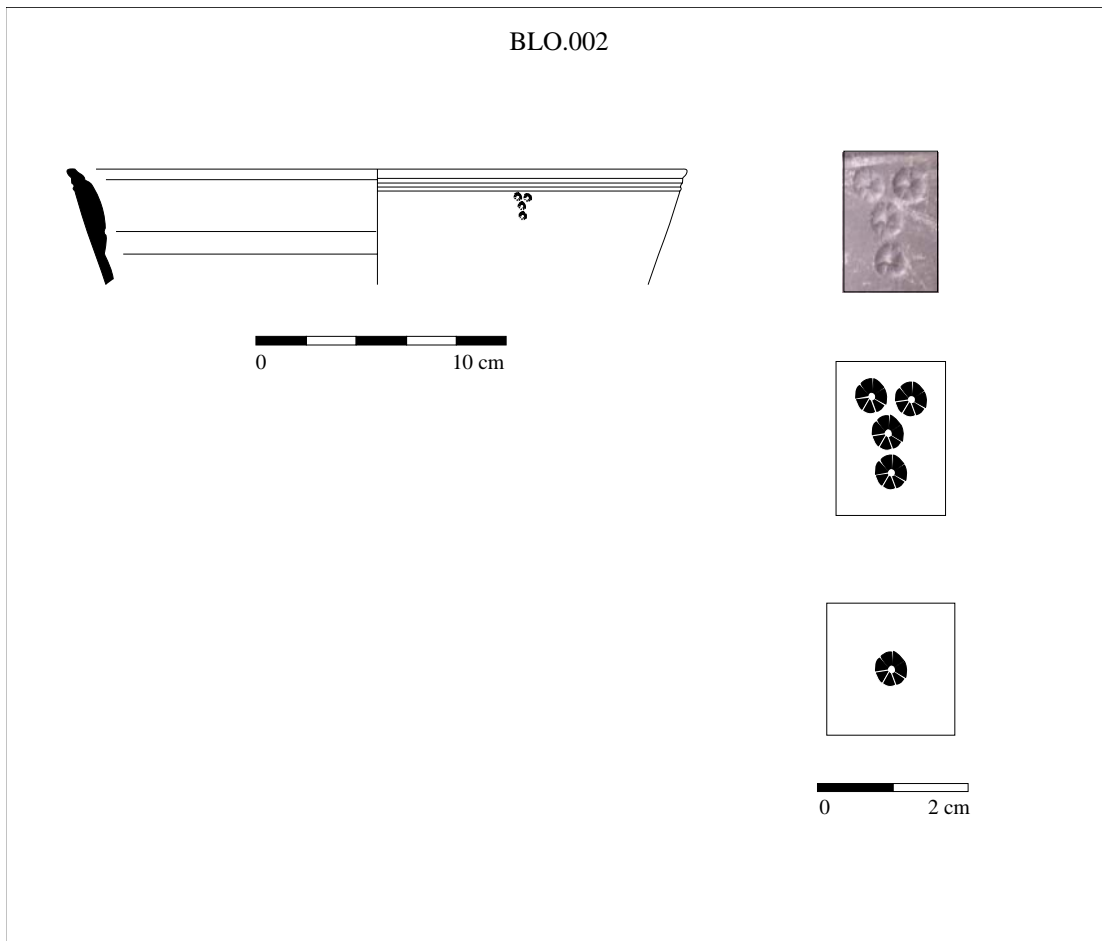

Référence

N° Inventaire

BLO. 003**Site :** 41 018 006 AH BLOIS

6, rue Anne de Bretagne

Fait : U.S. : 2320**Nature contexte :** Remblais**Nature occupation :** domestique**Datation contexte :** Résiduel dans contexte XIVE s.**Description du support :****Typologie :** Vase bobine .**Pâte :** terra nigra, pâte fine grise, fumigée noir.**Description du décor****Localisation :** Base de la lèvre, sous une cannelure**Nb poinçons :** 2**Nb motifs :** 1?**N° de poinçon :** **Organisation :**

- 12 3 plumes en T inversé encadré par 3 marguerites en triangle.

- 40

Commentaire

Tesson résiduel dans un contexte médiéval.

Associé au vase BLO.002 et 004.

Bibliographie

JOYEUX, RUFFIER 1993.

BLO.003

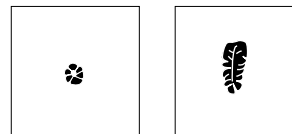

Référence

N° Inventaire

BLO. 004

Site : 41 018 006 AH BLOIS

6, rue Anne de Bretagne

Fait : U.S. : 2320

Nature contexte : Remblais

Nature occupation : domestique

Datation contexte : Résiduel dans contexte XIVE s.

Description du support :

Typologie : Vase bobine

Pâte : terra nigra, pâte fine grise, surfaces brunes.

Description du décor

Localisation : Base de la lèvre, entre deux baguettes

Nb poinçons : 1

Nb motifs : 1?

N° de poinçon : Organisation :

- 11 poinçon appliqué 10 fois en triangle opposé.

Commentaire

Tesson résiduel dans un contexte médiéval.

Associé au vase BLO.002 et 003.

Bibliographie

JOYEUX, RUFFIER 1993.

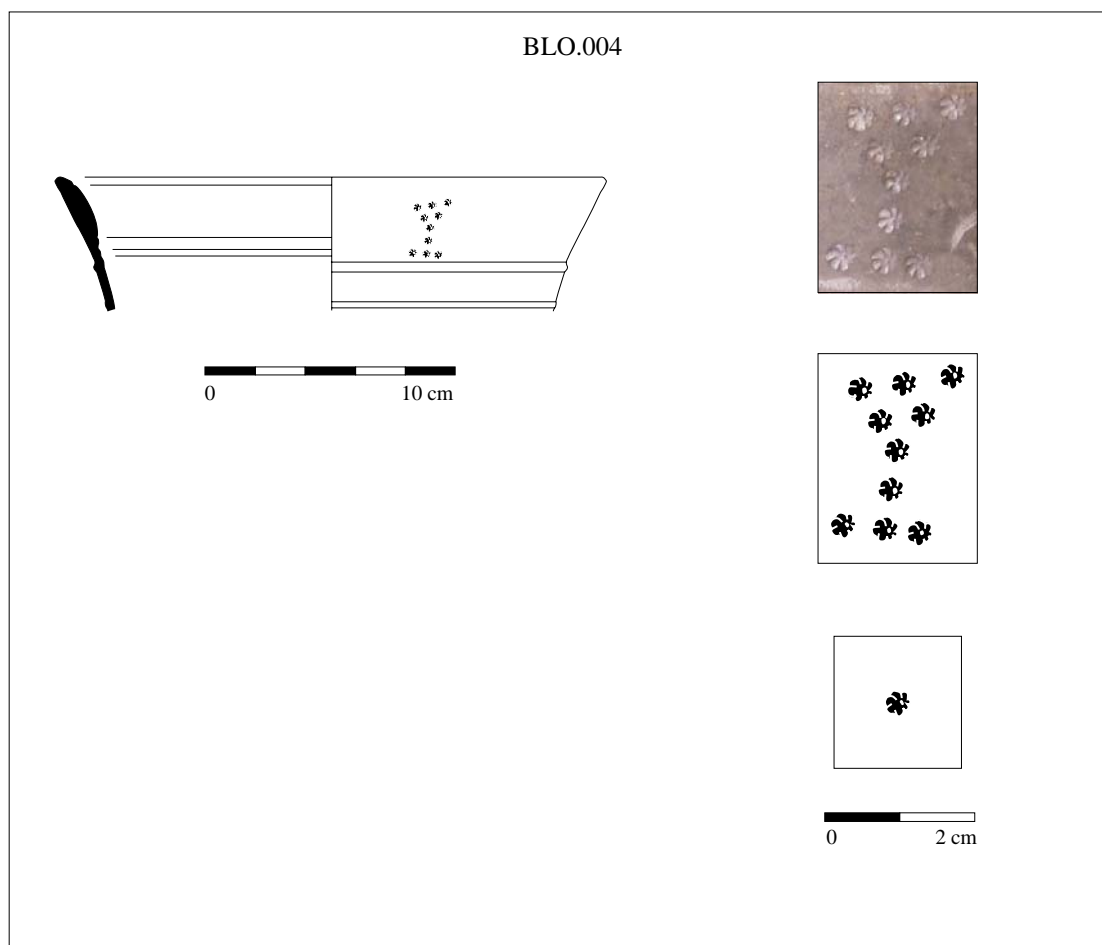

Site : 41.018.005 AH BLOIS

Maison de la Magie

Fait : F.167 U.S. : 5256

Nature contexte :

Nature occupation : domestique

Datation contexte : Résiduel dans contexte médiéval

Description du support :**Typologie :** Jatte à panse ronde ornée de baguettes?**Pâte :** mi-fine, brune à surface soigneusement lissée.**Description du décor****Localisation :** Haut de panse, entre deux baguettes**Nb poinçons :** 2 ?**Nb motifs :** 1?**N° de poinçon :** **Organisation :**

- 19 Incomplet

- 30 3 feuilles tréflées disposées en T , complétées d'une marguerite.

Commentaire**Bibliographie**

BLO.005

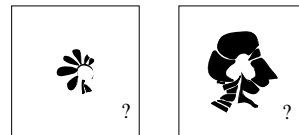
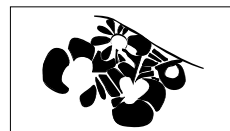

Référence

N° Inventaire

BLO.006

Site : 41 018 006 AH BLOIS 6, rue Anne de Bretagne
Fait : S.8 **U.S. :** 2513 **Nature contexte :** Comblement de citerne
Nature occupation : domestique
Datation contexte : Résiduel dans contexte fin XIIe / début XIIIe s.

Description du support :

Typologie : Pot à col vertical
Pâte : *terra nigra*, pâte brun clair à surfaces fumigées.

Description du décor

Localisation : haut de panse **Nb poinçons :** à voir **Nb motifs :** 1?
N° de poinçon : illisible **Organisation :** le motif semble isolé, mal conservé.

Commentaire

Résiduel dans un contexte médiéval.

Bibliographie

JOYEUX, RUFFIER 1993.
 RIQUIER 1997 : fig.4, n°2.

BLO.006

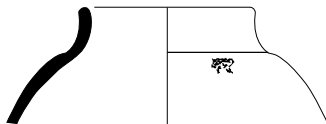

0 10 cm

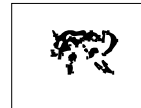

0 2 cm

Dessin : P. Joyeux.

Site : 41 018 006 AH BLOIS

6, rue Anne de Bretagne

Fait : U.S. : 3813

Nature contexte : Remblai de destruction

Nature occupation : domestique

Datation contexte : Augustéen

Description du support :

Typologie : Vase bobine.

Pâte : *terra nigra*, pâte sandwich brune, enfumée, surfaces noires, surface extérieure lustrée.**Description du décor**

Localisation : Haut de la lèvre, sous une cannelure

Nb poinçons : 2

Nb motifs : 1?

N° de poinçon : Organisation :

- 12 1 seul petit tesson de col conservé.

- 26 Les 3 tiges sont organisées en T. A leur point de jonction, 1 marguerite forme la pointe d'un triangle. Une 4e marguerite rectifiée peut-être le triangle mal fait (?)

Commentaire**Bibliographie**

JOSSET et al. 2004 : fig. 14, n°9.

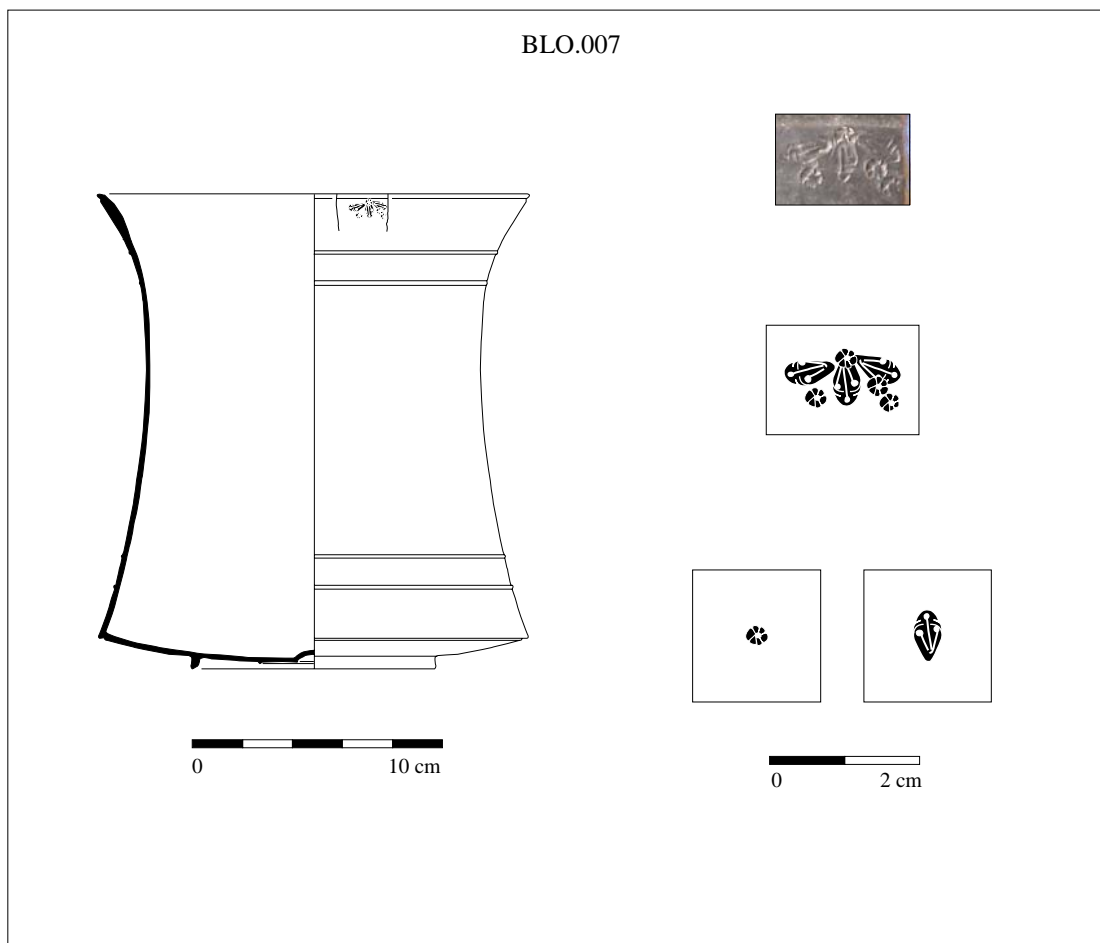

Référence

N° Inventaire

BLO.008

Site : 41 018 002 BLOIS "Cour du Château"
Fait : U.S. : 3198 **Nature contexte :**
Nature occupation : domestique
Datation contexte :

Description du support :

Typologie : Jatte à panse ronde ornée de baguettes ?
Pâte : CSTE : surfaces lustrées noires, fine, micacée.
Tranche sandwich (brun/noir/brun).

Description du décor

Localisation : Haut de panse **Nb poinçons :** 1 **Nb motifs :** 1?
N° de poinçon : **Organisation :**
Incomplet Indéterminée

Commentaire

Bibliographie

AUBOURG et al. 1993.

BLO.008

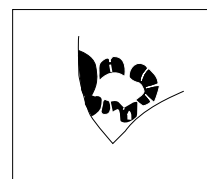

Référence

N° Inventaire

BLO.009

Site : 41 018 018 BLOIS Esplanade du Château
Fait : F.10 **U.S. :** 2051 **Nature contexte :** Dépotoir domestique
Nature occupation : domestique
Datation contexte :

Description du support :

Typologie : Pot à col vertical et panse ovoïde.

Pâte : très fine, discrètement micacée. Tranche sandwich. Surfaces enfumées. Extérieur soigneusement lustré, aspect brillant.

Description du décor

Localisation : Haut de panse

Nb poinçons : 1

Nb motifs : 1?

N° de poinçon : Organisation :

- 1 En triangle. 2 sont peu imprimés partiellement et formes des lunes. Le 3e est mieux imprimé et complet (soleil?). Motif très discret.

Commentaire

Associé au vase BLO.010.

Bibliographie

JOSSET et al. 2004 : fig.10, n°5.

BLO.009

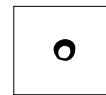
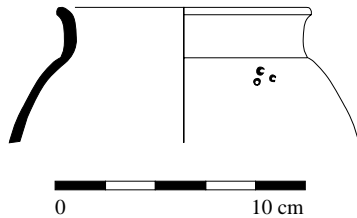

Référence

N° Inventaire

BLO.010

Site : 41 018 018 BLOIS Esplanade du Château
Fait : F.10 **U.S. :** 2002-2051 **Nature contexte :**
Nature occupation : domestique
Datation contexte :

Description du support :

Typologie : Pot à panse ronde.
Pâte : sandwich, très fine, identique à Blo.009. Discrètement micacé. Surface externe soigneusement lustrée.

Description du décor

Localisation : haut de panse **Nb poinçons :** 1? **Nb motifs :** 1?
N° de poinçon : -27 **Organisation :** Incomplet.
Série de tiges bouletées grossièrement organisées en T
1 seul poinçon visible sur 142° de panse conservée.

Commentaire

Associé au vase BLO.009

Bibliographie

JOSSET et al. 2004 : fig.10, n°11.

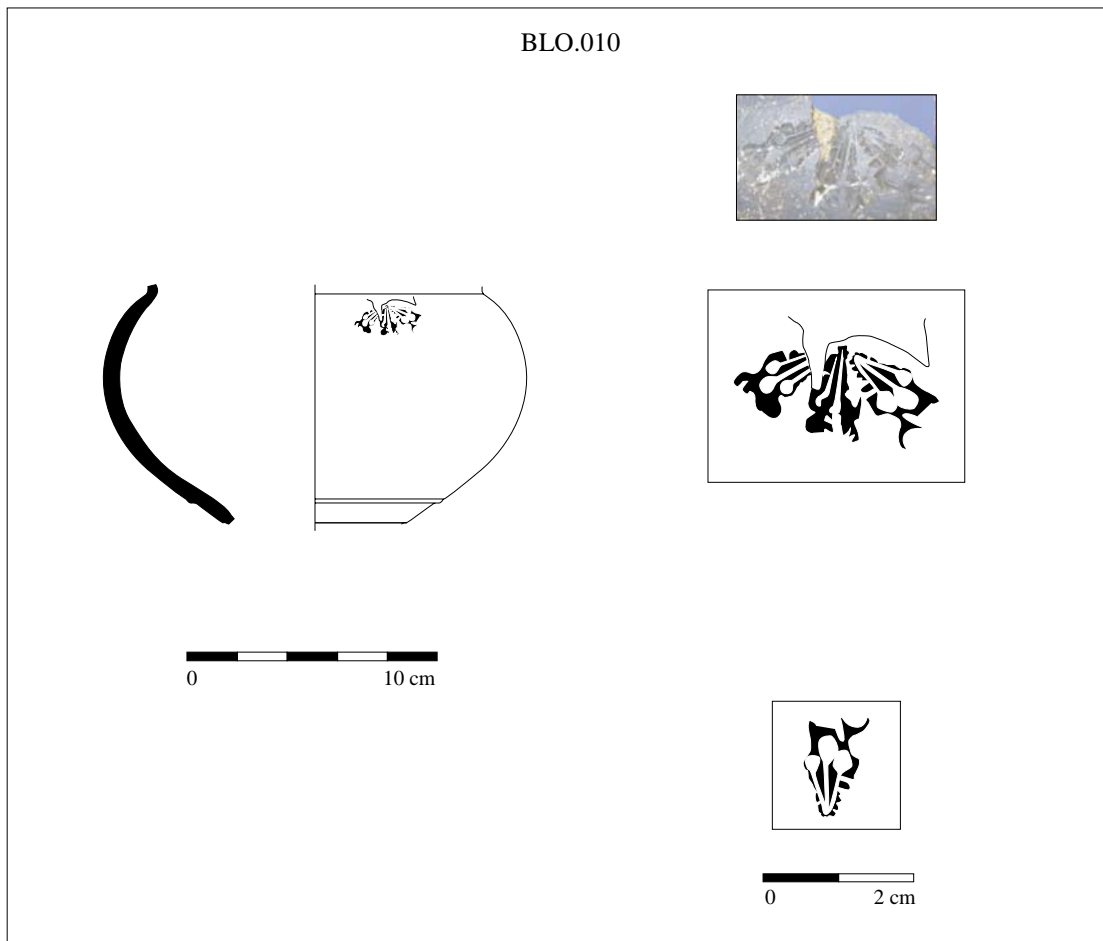

Site : CHATEAUDUN Saint Lubin
Fait : U.S. : **Nature contexte :** Remblais
Nature occupation : domestique (sur oppidum?)
Datation contexte : Gallo-romain précoce?

Description du support :**Typologie :** Indéterminée**Pâte :** non vu.**Description du décor****Localisation :** panse**Nb poinçons :** 2?**Nb motifs :** 1?**N° de poinçon :** **Organisation :**

- marguerite

Incomplet.

- feuille tréflée

Au moins deux marguerites visibles et une feuille tréflée partiellement conservée.

Commentaire**Bibliographie**

ROBREAU, BARBE 1989 : fig.3, n°5.

CHA.001

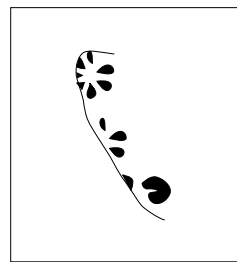

D'après un dessin de H. Barbe.

Site : 37.

FONDETTES

Fait :

U.S. :

Nature contexte :

Dépôt

Nature occupation : dépôt (vase contenant un trésor monétaire).

Datation contexte : Milieu Ier av. J.-C.

Description du support :

Typologie : Jatte à panse ronde ornée de baguettes.

Pâte :

Description du décor

Localisation : Haut de panse

Nb poinçons : 1

Nb motifs : 4

N° de poinçon : Organisation :

- 2

En triangle, pointe vers le haut.

Commentaire

Vase contenant un trésor monétaire.

Vase et dépôt exposés au Musée Archéologique de Tours, Hotel Gouin.

Bibliographie

à voir

FON.001

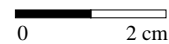
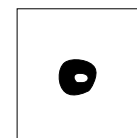
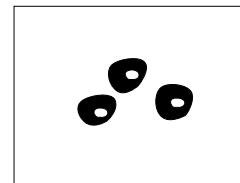
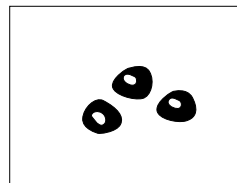
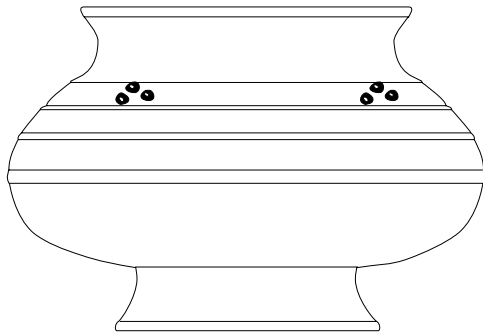

Site : 41.091.008 A.H FOSSE "Moulin d'Arrivée"
Fait : **U.S. :** 5016, coupe 13 **Nature contexte :** Fossé dépotoir domestique
Nature occupation : domestique
Datation contexte : Augustéen

Description du support :

Typologie : Jatte à panse ronde ornée de baguettes?
Pâte : brune à coeur gris, surface noire micacée, lissée.

Description du décor

Localisation : Haut de panse **Nb poinçons :** 2? **Nb motifs :** ?
N° de poinçon : **Organisation :**
 - 17 ? Au moins trois marguerites visibles.
 - indéterminée

Commentaire

Information communiquée par M.-P. Chambon.

Bibliographie

DURAND 1998 : fig. 19, n°21.

FOS.001

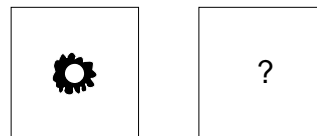
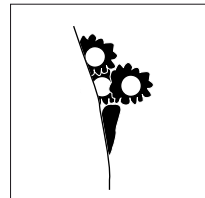
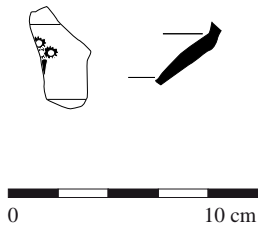

D'après un dessin de M.-P. Chambon

Référence

N° Inventaire

LEV.001

Site : LEVROUX Terrain Rogier
Fait : R.10 **U.S. :** **Nature contexte :** Dépotoir
Nature occupation : domestique
Datation contexte : La Tène D1a

Description du support :

Typologie : gobelet tonnelet 161

Pâte : non vu

Description du décor

Localisation : Sous la lèvre

Nb poinçons : 1

Nb motifs : 1?

N° de poinçon : **Organisation :**

Palmette

Commentaire

Type apparenté (cf. aussi PAR.001).

Bibliographie

Levroux 3 : 170, n° 563AE 2025.

LEV.001

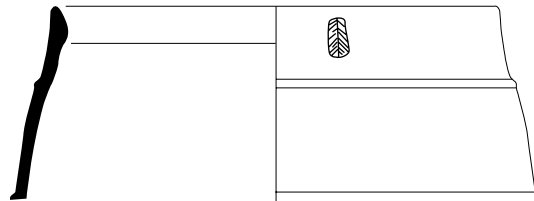

0 10 cm

Dessin de M. Levery

Site : 45. MEUNG-SUR-LOIRE Le Clos Fleury
 Fait : F.267 U.S. : Nature contexte :
 Nature occupation : domestique
 Datation contexte :

Description du support :

Typologie : Imitation campanienne Lamb.63?

Pâte :

Description du décor

Localisation : Surface interne, périphérie du fond

Nb poinçons : 1

Nb motifs : 7?

N° de poinçon : Organisation :

- 42

Incomplet

Rayonnant en périphérie du fond.

Commentaire

Forme de vase et motif directement dérivés du répertoire campanien

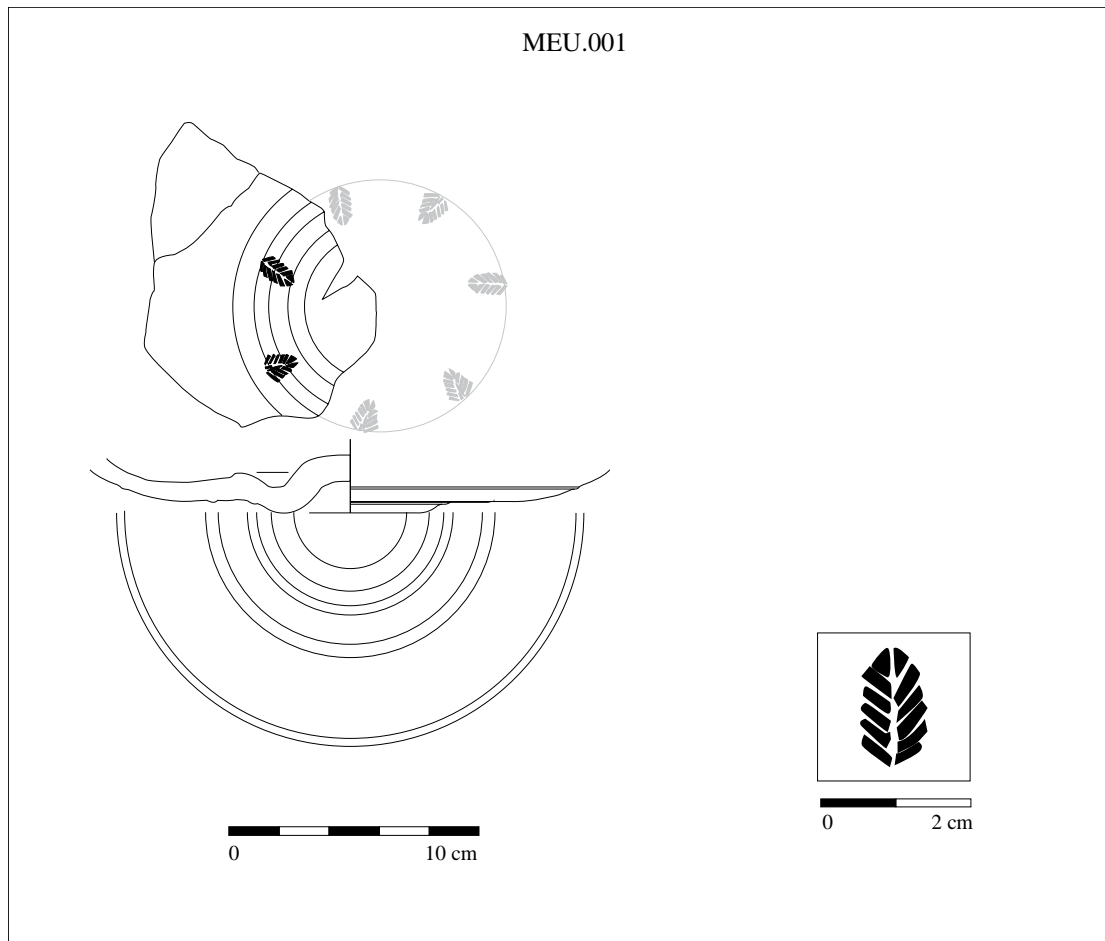
Bibliographie

Site : 45. MEUNG-SUR-LOIRE Le Clos Fleury
Fait : F.1013 **U.S. :** **Nature contexte :**
Nature occupation : domestique
Datation contexte :

Description du support :

Typologie : Imitation de céramique campanienne
Pâte :

Description du décor

Localisation : Sur l'ombilic en surface interne **Nb poinçons :** 1 **Nb motifs :** 4
N° de poinçon : **Organisation :**
 Rayonnant en surface interne.

Commentaire

Imitation de céramique campanienne à petit fond ombiliqué.
 cf. AMB.014.

Bibliographie

MEU.002

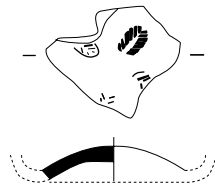

Site : 45 234 093 AH ORLEANS

Ilot de la Charpenterie 1

Fait : ph.454

U.S. : 4703.7

Nature contexte :

Remblais

Nature occupation : domestique

Datation contexte : Horizon 7

Description du support :**Typologie :** Bol à panse ronde et lisse**Pâte :** C.S.T.E., surface brun gris foncé ; surface extérieure lustrée, intérieure brute.
pâte sandwich : brun/gris moyen/brun, finement micacée.**Description du décor****Localisation :** Sous la lèvre en petite baguette**Nb poinçons :** 1**Nb motifs :** 1?**N° de poinçon :** Organisation :

- 17

3 marguerites en triangle, pointe vers le bas.

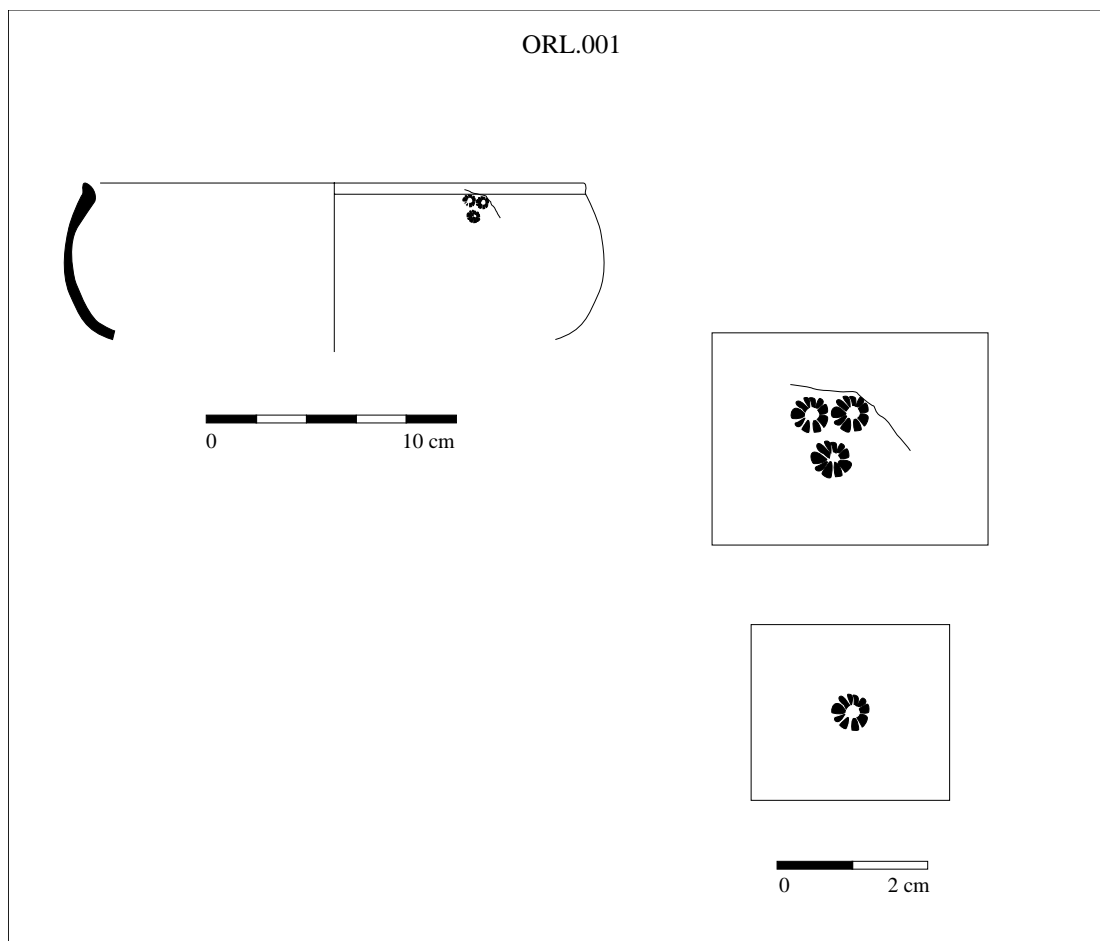
CommentaireRemblais sous maisons rouges, datation à préciser.
Associé à ORL.003.**Bibliographie**

Site : 45 234 093 AH ORLEANS Ilot de la Charpenterie 1
Fait : F.242 **U.S. :** 2344 **Nature contexte :**
Nature occupation : domestique
Datation contexte : Horizon 8

Description du support :

Typologie : Vase bobine
Pâte : C.S.T.E., fine brune, micacée, surfaces lustrées.

Description du décor

Localisation : Près de la lèvre **Nb poinçons :** 1? **Nb motifs :** 1?
N° de poinçon : **Organisation :**
 - 12 Incomplet
 Marguerites appliquées en guirlande ?

Commentaire

Un tesson de bord (nombre de motif ?).
 Motif incomplet.

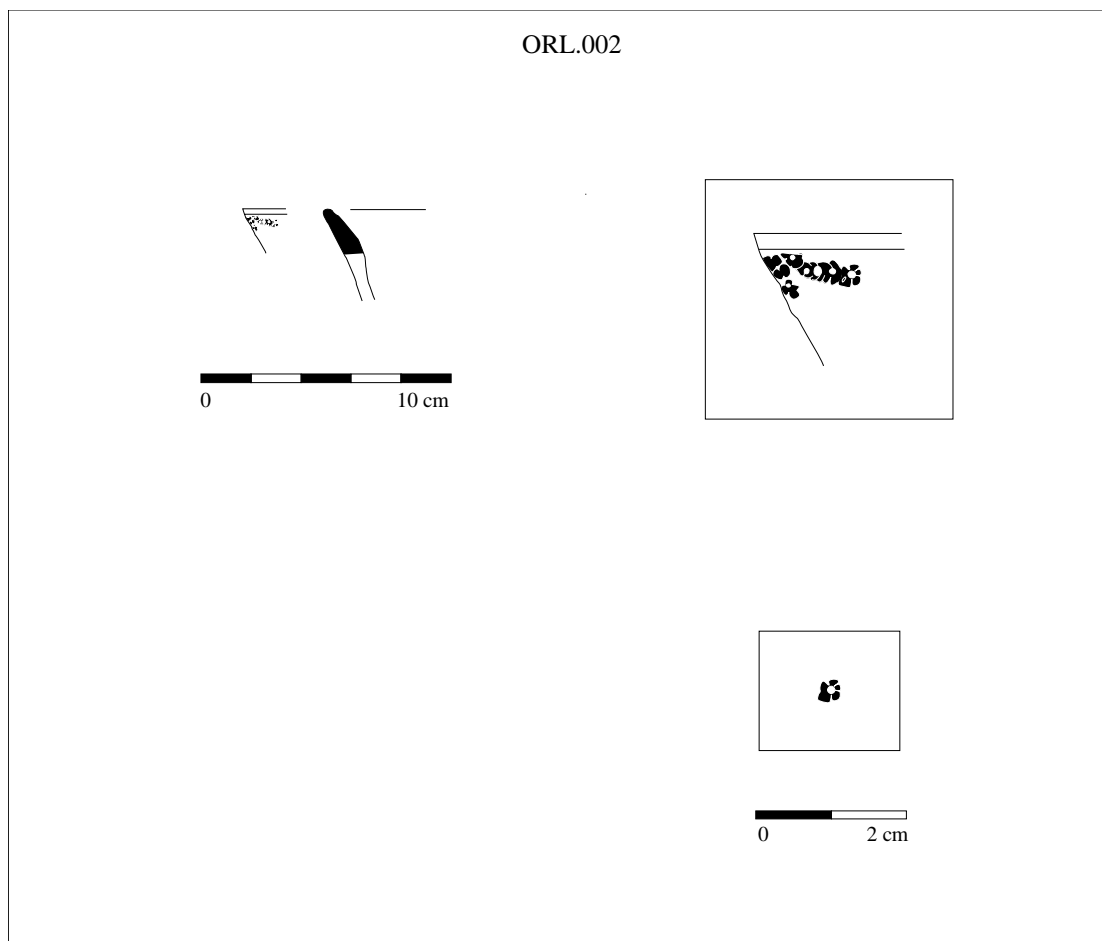
Bibliographie

Référence

N° Inventaire

ORL.003

Site : 45 234 093 AH ORLEANS Ilot de la Charpenterie 1
Fait : ph.454 **U.S. :** 4305.5 **Nature contexte :** Remblais
Nature occupation : domestique
Datation contexte : Horizon 7

Description du support :

Typologie : Gobelet tonnelet
Pâte : CSTE, pâte fine sableuse et micacée, surface extérieure noire lustrée, surface interne noire brute.

Description du décor

Localisation : Sous la lèvre **Nb poinçons :** 1 **Nb motifs :** 1?
N° de poinçon : -7 **Organisation :** Poinçon apparemment isolé.

Commentaire

Associé à ORL.001.

Bibliographie

ORL.003



Site : 45 234 093 AH ORLEANS Ilot de la Charpenterie 1
Fait : F.466-3 **U.S. :** 4408 **Nature contexte :** Dépotoir domestique
Nature occupation : domestique
Datation contexte : Horizon 3

Description du support :

Typologie : Indéterminée, imitation campanienne ?
Pâte : C.S.T.E. pâte sandwich (noir/brun/gris moyen/brun/noir
 Surfaces lustrées. Touché savonneux.

Description du décor

Localisation : Surface interne, bas de panse **Nb poinçons :** 1 **Nb motifs :** 1?
N° de poinçon : - 20 **Organisation :** Indéterminée, un seul poinçon subsiste sur un tessou.

Commentaire

Peut-être s'agit-il d'un décor estampé sur fond d'imitation de campanienne ?

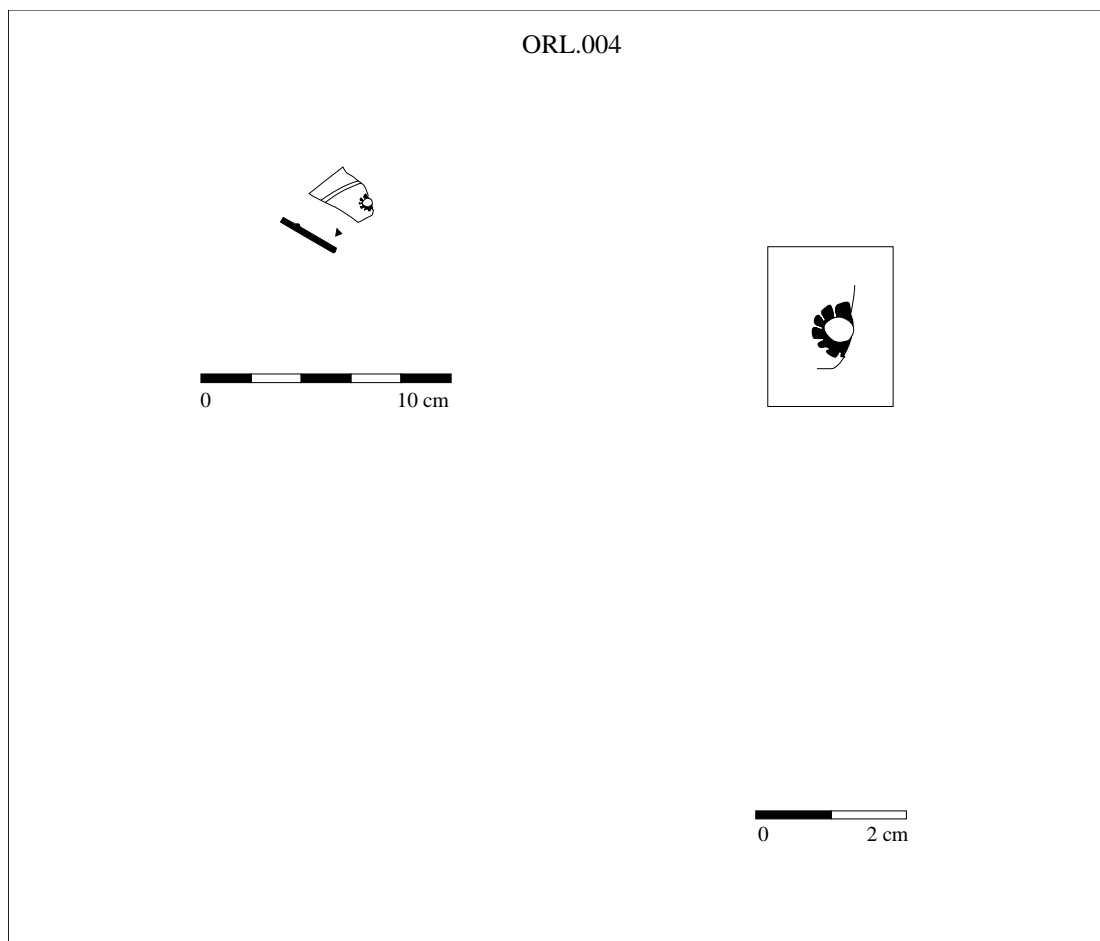
Bibliographie

Référence

N° Inventaire

ORL.005

Site : 45 234 093 AH ORLEANS Ilot de la Charpenterie 1
Fait : F.466-3 **U.S. :** 4490 **Nature contexte :** Dépotoir domestique
Nature occupation : domestique
Datation contexte : Horizon 3

Description du support :

Typologie : Imitation campanienne
Pâte : C.S.T.E. pâte sandwich (noir/brun/gris moyen/brun/noir).
Surfaces lustrées. Touché savonneux.

Description du décor

Localisation : surface interne du fond **Nb poinçons :** 1 **Nb motifs :** 1?
N° de poinçon : - 45 **Organisation :** Incomplet.
Position radiale par rapport au centre du fond ?

Commentaire

Imitation de céramique campanienne.
Associé à ORL.009.

Bibliographie

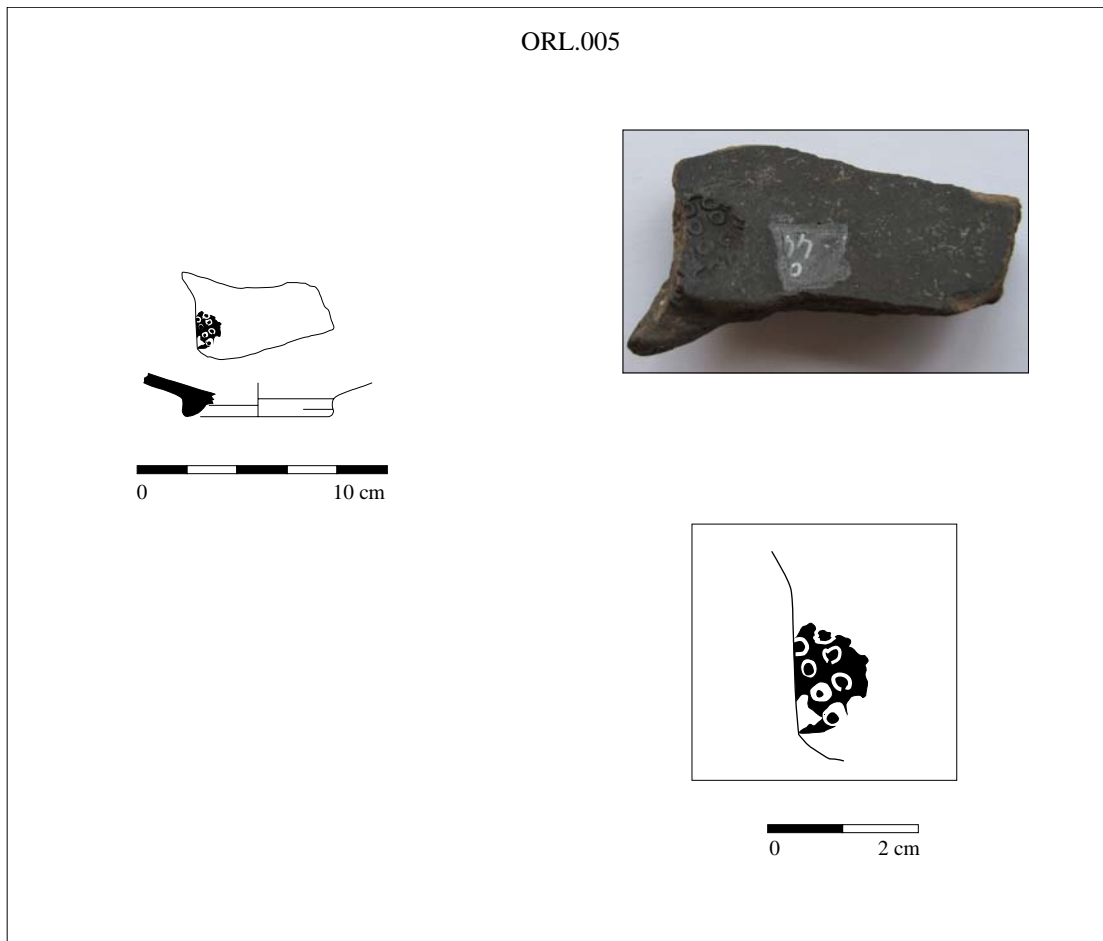

Référence

N° Inventaire

ORL.006

Site : 45 234 093 AH ORLEANS Ilot de la Charpenterie 1
Fait : U.S. : 5872 Nature contexte : Remblais
Nature occupation : domestique
Datation contexte : vers -30

Description du support :

Typologie : Jatte à panse ronde ornée de baguettes ?
Pâte : C.S.T.E. pâte sandwich (noir/brun/gris moyen/brun/noir).
Surfaces lustrées.

Description du décor

Localisation : Haut de panse ? Nb poinçons : 2 ? Nb motifs : 1 ?
N° de poinçon : Organisation :
Indéterminé Incomplet
Motif tréflé prolongé d'une marguerite?

Commentaire

Bibliographie

ORL.006



Référence

N° Inventaire

ORL.008

Site : 45 234 101 ORLEANS Halles Châtelet
Fait : séq.1497 **U.S. :** 2285 **Nature contexte :** Remblais
Nature occupation : domestique
Datation contexte : Horizon 3

Description du support :

Typologie : Imitation de céramique campanienne (Lamb.6 ?)
Pâte : fine, sableuse et finement micacée à surfaces lustrées, brillantes.

Description du décor

Localisation : Surface interne, autour de la dépression **Nb poinçons :** 2 **Nb motifs :** 1
N° de poinçon : **Organisation :**
- 22 Radiale : 4 palmettes alternent avec 4 marguerites (3 conservées) disposées en couronne.
- 43

Commentaire

Imitation de céramique campanienne.
Vase partiellement calciné.

Bibliographie

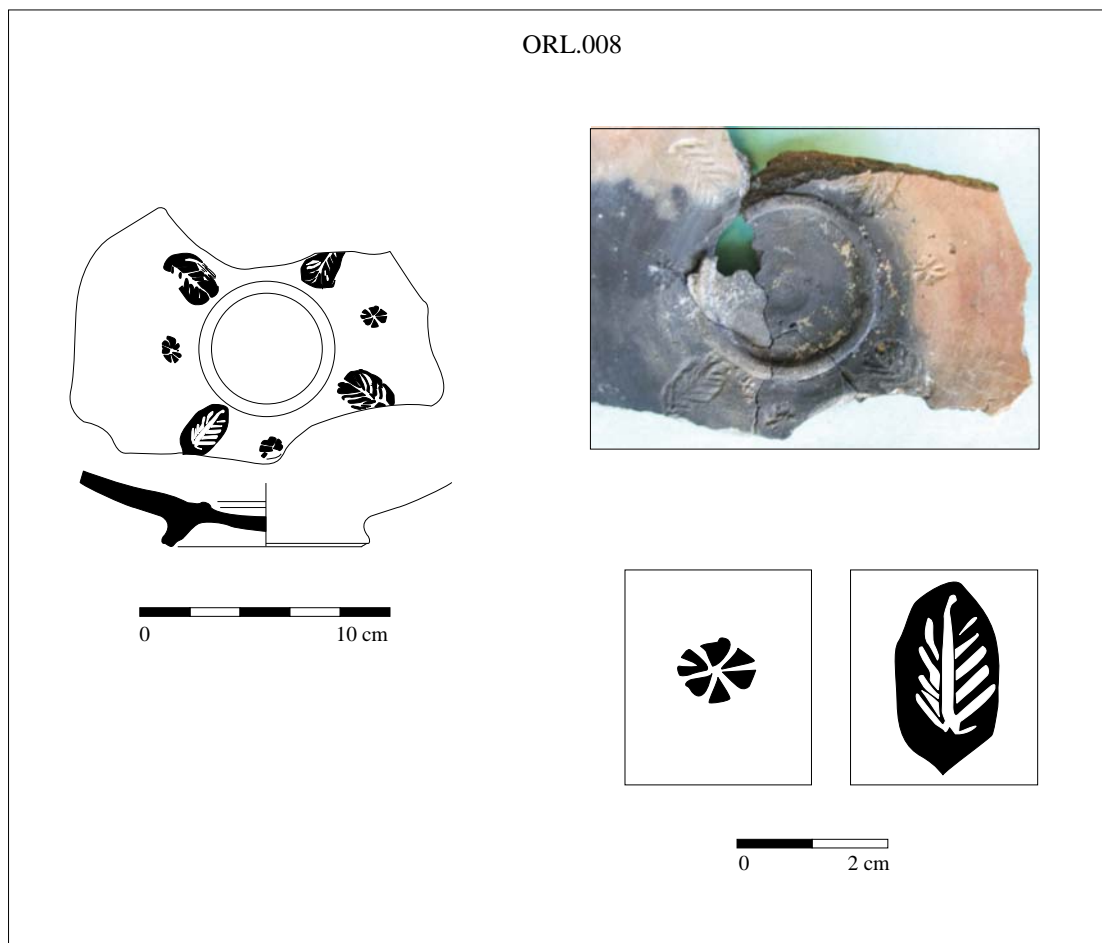

Référence

N° Inventaire

ORL.009

Site : 45 234 093 ORLEANS Ilot de la Charpenterie 1
Fait : F.466-3 **U.S. :** 4408 **Nature contexte :** Dépotoir
Nature occupation : domestique
Datation contexte : Horizon 3

Description du support :

Typologie : Indéterminée
Pâte : C.S.T.E.

Description du décor

Localisation : Indéterminée **Nb poinçons :** 1 **Nb motifs :** 1?
N° de poinçon : **Organisation :**
- 20 ? 1 seul poinçon conservé sur un tesson centimétrique

Commentaire

Associé à ORL.005.

Bibliographie

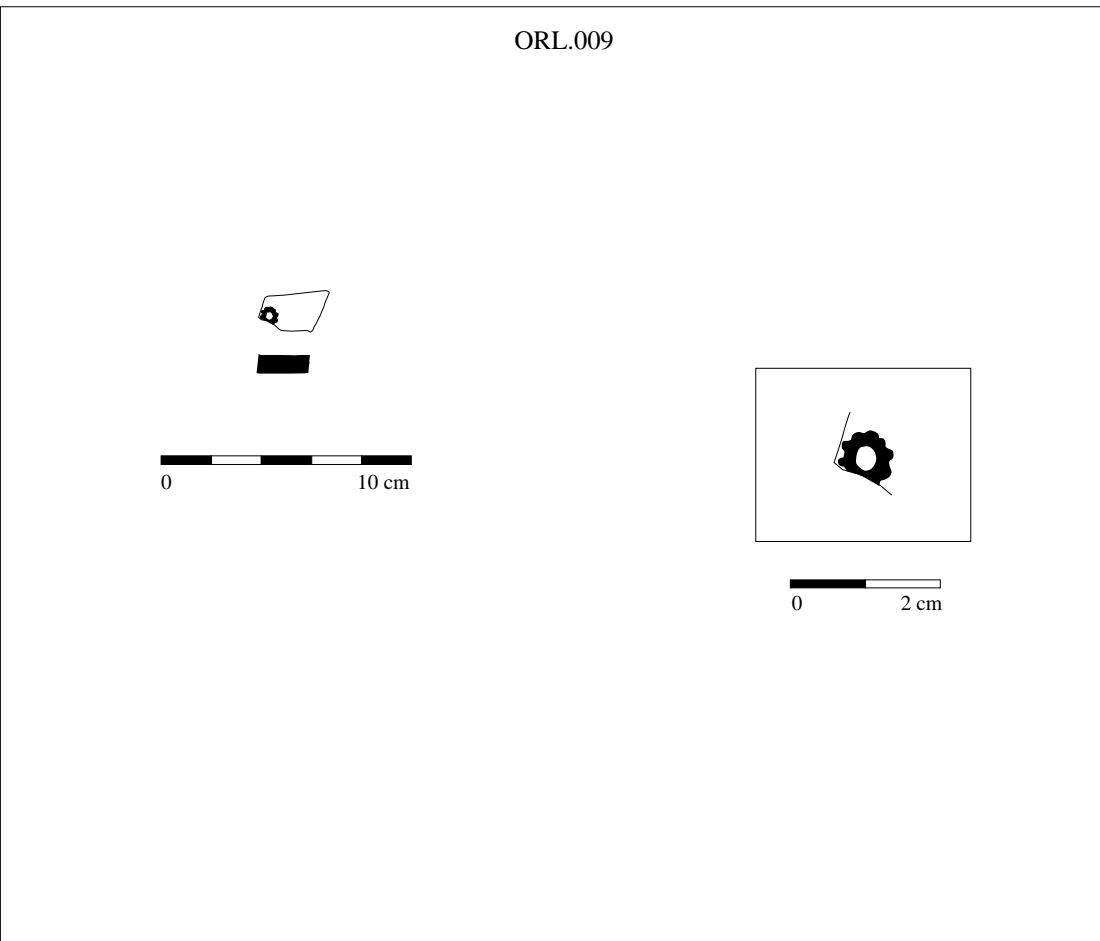

Référence

N° Inventaire

ORL.010

Site : 45 234 093 ORLEANS Ilot de la Charpenterie 2
Fait : **U.S. :** 12289 **Nature contexte :** Dépotoir
Nature occupation : domestique
Datation contexte : Horizon 3

Description du support :

Typologie : Indéterminée
Pâte : C.S.T.E., fine micacée, surface sombre.

Description du décor

Localisation : Indéterminée **Nb poinçons :** 1 **Nb motifs :** 1?
N° de poinçon : **Organisation :**
- 6 motif isolé ?

Commentaire

Associé à ORL.012

Bibliographie

MASSAT et al 2002 : fig.35, n°12289-1.

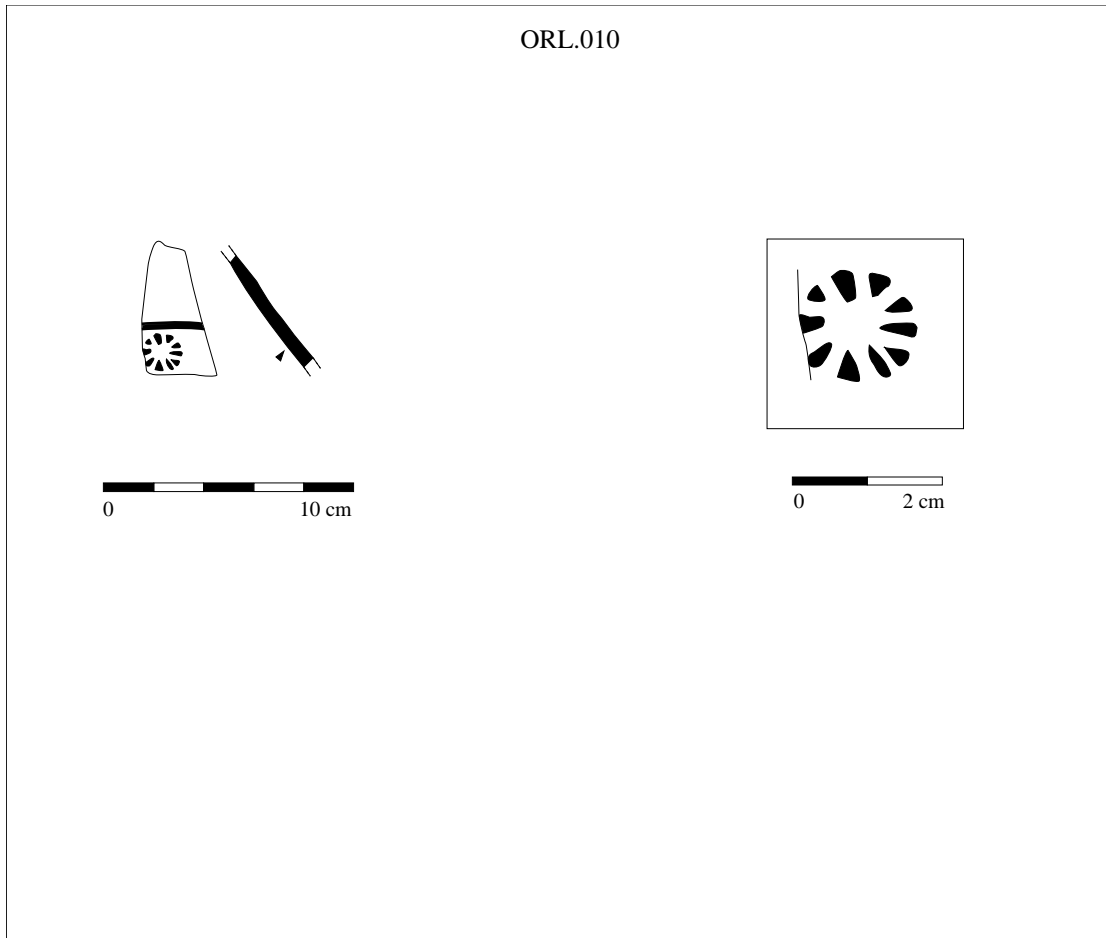

Référence

N° Inventaire

ORL.011

Site : 45 234 093 ORLEANS Ilot de la Charpenterie 2
Fait : **U.S. :** 12293 **Nature contexte :** Dépotoir
Nature occupation : domestique
Datation contexte : Horizon 3

Description du support :

Typologie : Indéterminée
Pâte : C.S.T.E., surface extérieure noire lustrée, surface interne brute.

Description du décor

Localisation : Bas de la panse **Nb poinçons :** 1 **Nb motifs :** 3?
N° de poinçon : **Organisation :**
- 21 En frise continue autour du pied ?

Commentaire

Il s'agit d'un des rares vases à décor estampé en bas de panse.

Bibliographie

MASSAT et al 2002 : fig.24, n°12293-1.

ORL.011

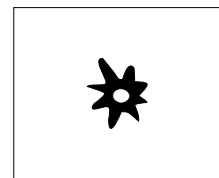
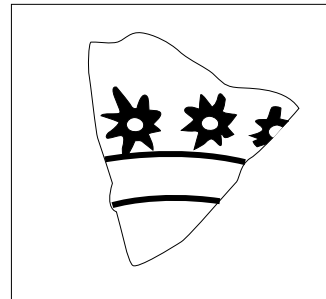
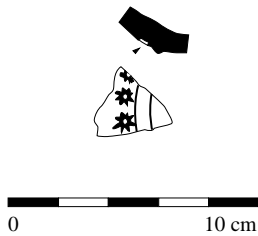

Référence**N° Inventaire****ORL.012**

Site : 45 234 093 ORLEANS Ilot de la Charpenterie 2
Fait : **U.S. :** 12283 **Nature contexte :** Dépotoir
Nature occupation : domestique
Datation contexte : Horizon 3

Description du support :

Typologie : Imitation de campanienne, à fort fond ombiliqué.
Pâte : CSTE, à pâte fine sableuse et micacée.

Description du décor

Localisation : sur ombilic, en surface interne **Nb poinçons :** 1 **Nb motifs :** 1?
N° de poinçon : **Organisation :**
- 42 Indéterminée
 Rayonnant autour de l'ombilic ?

Commentaire

Palmette sur fond ombiliqué d'une forme probablement dérivée d'une céramique campanienne (cf. AMB.014).
Associé à ORL.010.

Bibliographie

MASSAT et al 2002 : fig.35, n°12283-1

ORL.012

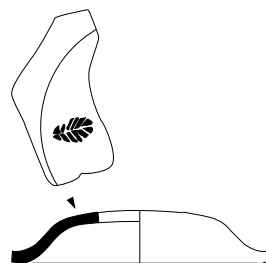

0 10 cm

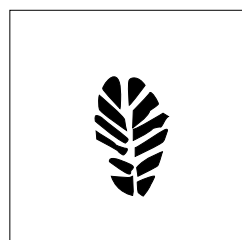

0 2 cm

Référence

N° Inventaire

ORL.013

Site : 45 234 093 ORLEANS Ilot de la Charpenterie 1
Fait : **U.S. :** 1175 **Nature contexte :** Dépotoir
Nature occupation : domestique
Datation contexte : La Tène D1

Description du support :

Typologie : Imitation de campanienne.
Pâte : fine, brune à coeur gris, surfaces lustrées, soyeuses au toucher.

Description du décor

Localisation : Surface interne, fond de vase **Nb poinçons :** 2 **Nb motifs :** 1
N° de poinçon : **Organisation :**
- 46 4 ocelles organisées en carré, reliées par une guirlande réalisée à la molette.
- roulette

Commentaire

Imitation des productions campaniennes. L'un des motifs les plus courants à Roanne (type Ab)

Bibliographie

ORL.013

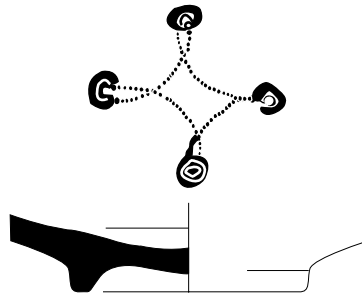

0 10 cm

Référence**N° Inventaire****ORL.014**

Site : 45 234 093 ORLEANS Ilot de la Charpenterie 1
Fait : F.890 **U.S. :** 8680 **Nature contexte :** Dépotoir
Nature occupation : domestique
Datation contexte : LTD1

Description du support :

Typologie : Imitation de campanienne .
Pâte : brun gris, très fine et micacée. Surfaces lustrées, brunes.
 Importation probable (centre Gaule ?).

Description du décor

Localisation : Surface interne **Nb poinçons :** 2 **Nb motifs :** 1
N° de poinçon : **Organisation :**
 - 4 Incomplet .
 - roulette Arcatures pointillées disposées bout à bout, 2 cercles au sommet.

Commentaire

Imitation des productions campaniennes. L'un des motifs les plus courants à Roanne (variante du type Ab) :
 LAVENDHOMME, GUICHARD 1998 : fig. 90, type Ab

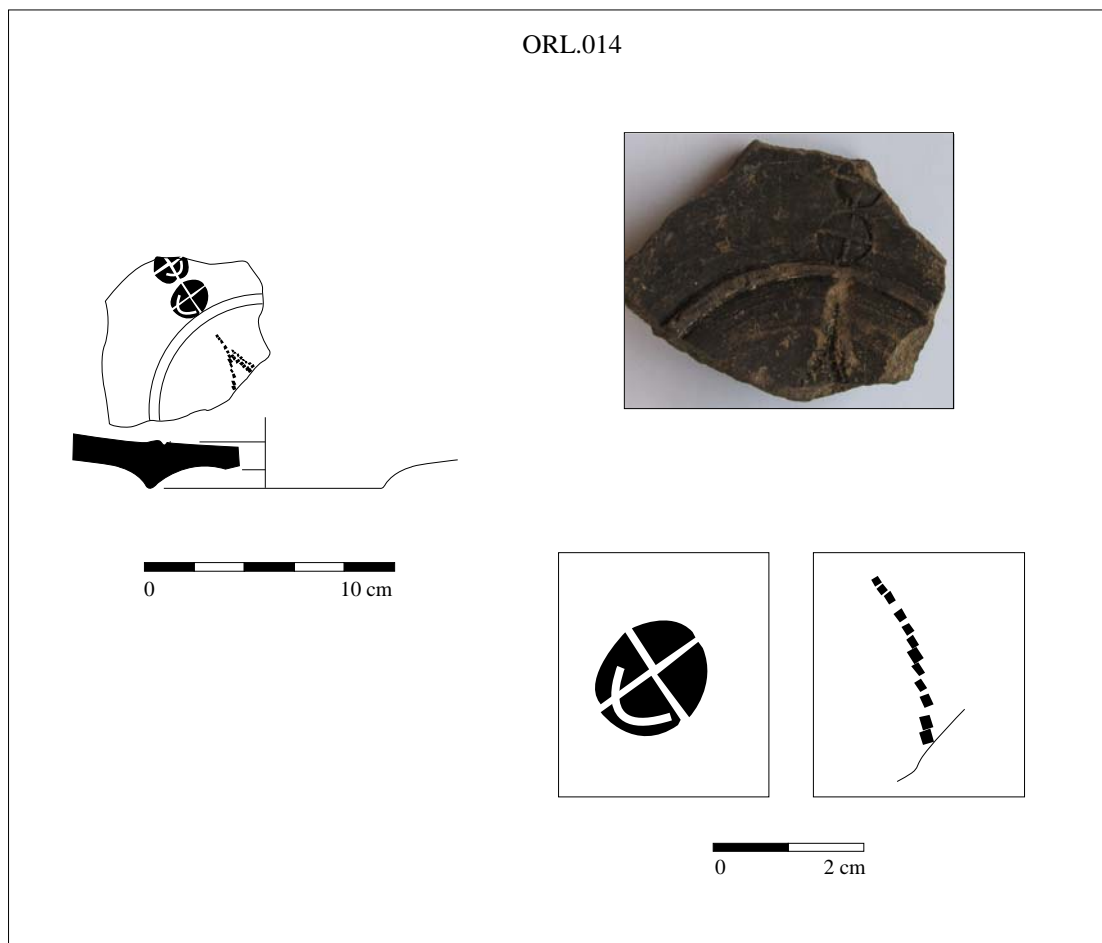
Bibliographie

Référence

N° Inventaire

ORL.015

| | | |
|---------------------------------------|--------------------|-----------------------------------|
| Site : 45 234 101 | ORLEANS | Halles Châtelet |
| Fait : séq.256 | U.S. : 3169 | Nature contexte : remblais |
| Nature occupation : domestique | | |
| Datation contexte : Horizon 3 | | |

Description du support :

Typologie : Imitation de campanienne
Pâte : fine, brune, micacée et partiellement calciné.

Description du décor

Localisation : En surface interne, fond de vase **Nb poinçons :** 2 **Nb motifs :** 1
N° de poinçon : **Organisation :**
- 5 Incomplet. 1 cercle alterne avec 2 arcatures apposées en couronne.
- roulette

Commentaire

Imitation des productions campaniennes. L'un des motifs les plus courants à Roanne (variante du type Ab) : LAVENDHOMME, GUICHARD 1998 : fig. 90.

Bibliographie

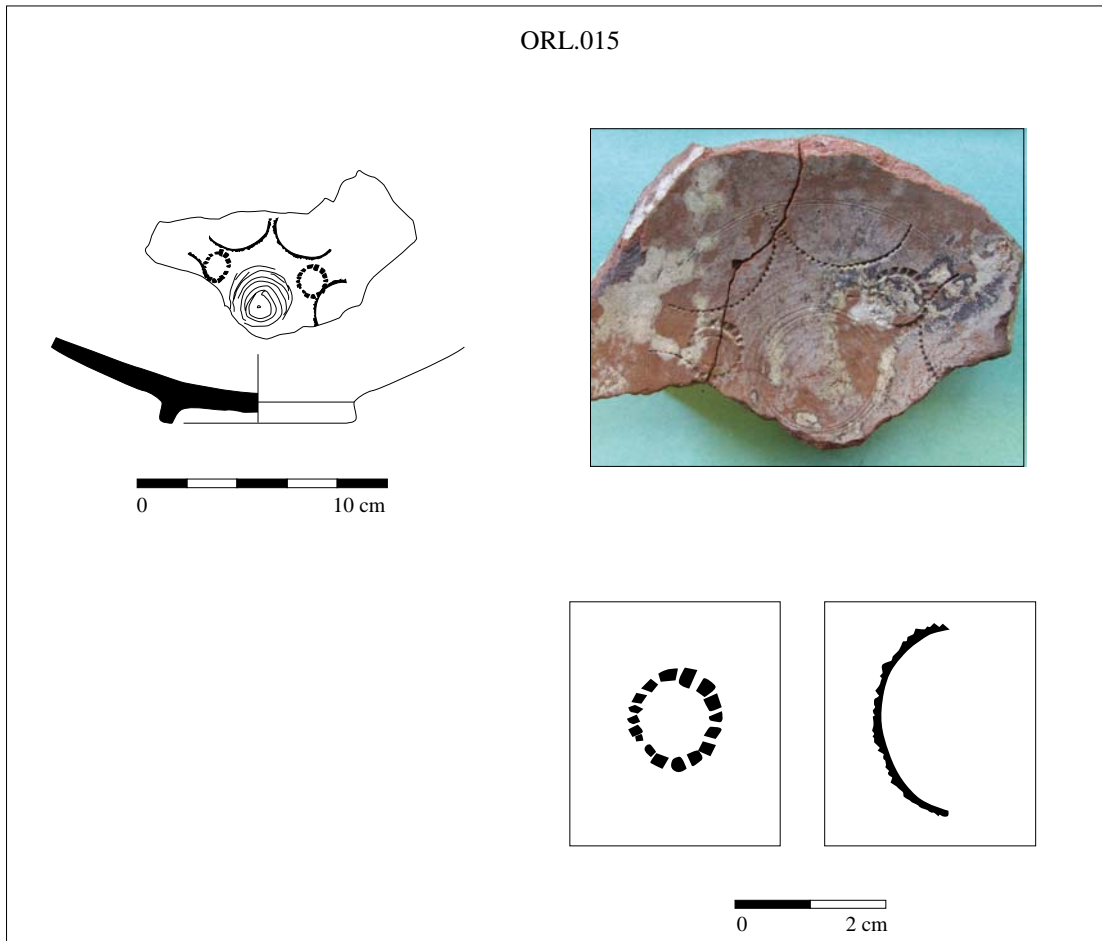

Référence

N° Inventaire

ORL.016

Site : 45 234 093 ORLEANS Ilot de la Charpenterie 1
Fait : F.999 U.S. : 10120 Nature contexte : silo
Nature occupation : domestique
Datation contexte : Horizon 4

Description du support :

Typologie : Imitation de campanienne ?
Pâte : fine, brune à coeur gris foncé, surface grise à orange, partiellement calciné.

Description du décor

Localisation : Surface interne, près du fond. Nb poinçons : 1 Nb motifs : 1?
N° de poinçon : - 44 Organisation : Incomplet
Indéterminée : rayonnant?

Commentaire

Bibliographie

ORL.016

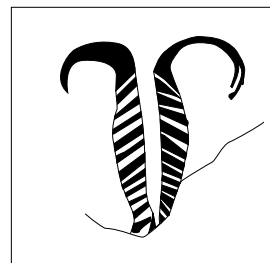
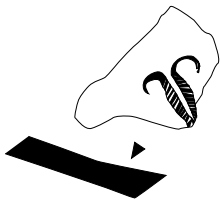

Référence**N° Inventaire****ORL.017**

Site : 45 234 018 ORLEANS Ilot Saint-Germain
Fait : F.46 **U.S. :** 1572 **Nature contexte :** Dépotoir domestique
Nature occupation : domestique
Datation contexte : Horizon 3

Description du support :**Typologie :** Imitation de campanienne**Pâte :** fine, sableuse.**Description du décor****Localisation :** Surface interne**Nb poinçons :** 1**Nb motifs :** 1**N° de poinçon :** **Organisation :**

- roulette à Arcatures divergentes disposées bout à bout en couronne, en périphérie du fond.
dents circulaires

Commentaire

Importation très probable du nord du Massif central (cf. motifs de Feurs et de Roanne). Partiellement calciné. Ce fond semble avoir été découpé intentionnellement.

Bibliographie

ORL.017

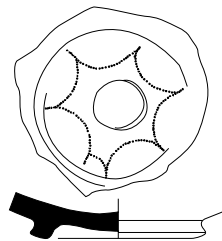

0 10 cm

Site : 75 PARIS Rue Pierre et Marie Curie
 Fait : F.180 U.S. : 3478 Nature contexte : Fosse dépotoir
 Nature occupation : domestique
 Datation contexte : Augustéen

Description du support :

Typologie : Bouteille à pied balustre.

Pâte : pâte brun-rouge, très micacée, poudreuse au toucher. Extérieur soigneusement lissé, noir à brun. (non vu)

Description du décor

Localisation : Sous la lèvre

Nb poinçons : 1

Nb motifs : 2

N° de poinçon : Organisation :

2 palmettes sous la lèvre, tracées avec une pointe sur pâte cuite ?

Commentaire

Décor apparenté aux autres vases.

Il s'agit d'un *graffito*.

Bibliographie

du BOUTIEZ 1993 : fig.6, n°75.

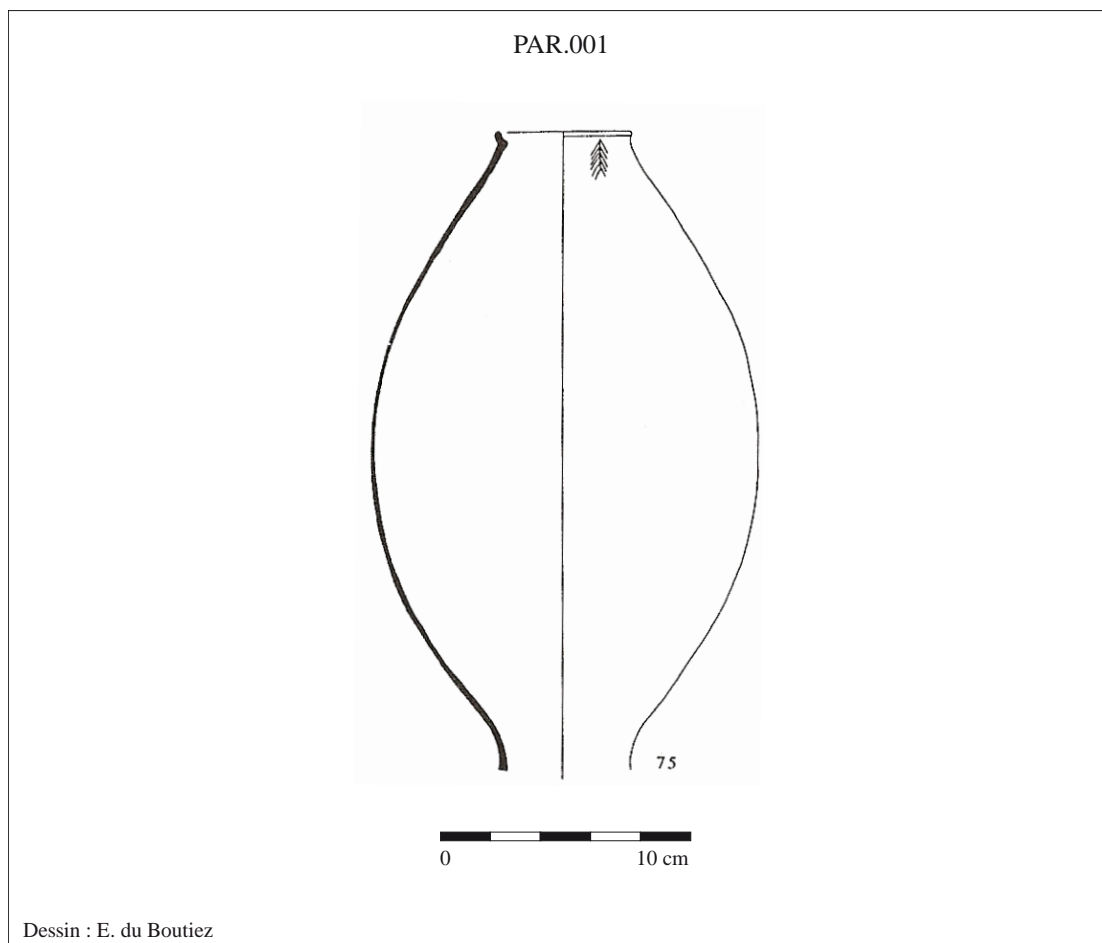

Référence

N° Inventaire

SAU.001

Site : 28 370 004 SAUMERAY Le Bas-des-Touches
Fait : F.67 **U.S. :** **Nature contexte :** dépotoir
Nature occupation : domestique
Datation contexte : augustéen précoce

Description du support :

Typologie : Jatte à panse ronde ornée de baguettes

Pâte : C.S.T.E. à surfaces noires lustrées.

Description du décor

Localisation : Sur l'épaule, à la base du col,

Nb poinçons : 2

Nb motifs : ?

N° de poinçon : **Organisation :**

- 13

Aléatoire ?

- 41

Au moins 5 "plumes" semblent appliquées de façon aléatoire (?) et 1 marguerite.

Commentaire

Bibliographie

RIQUIER 1997 : fig.4, n°67.19/25.

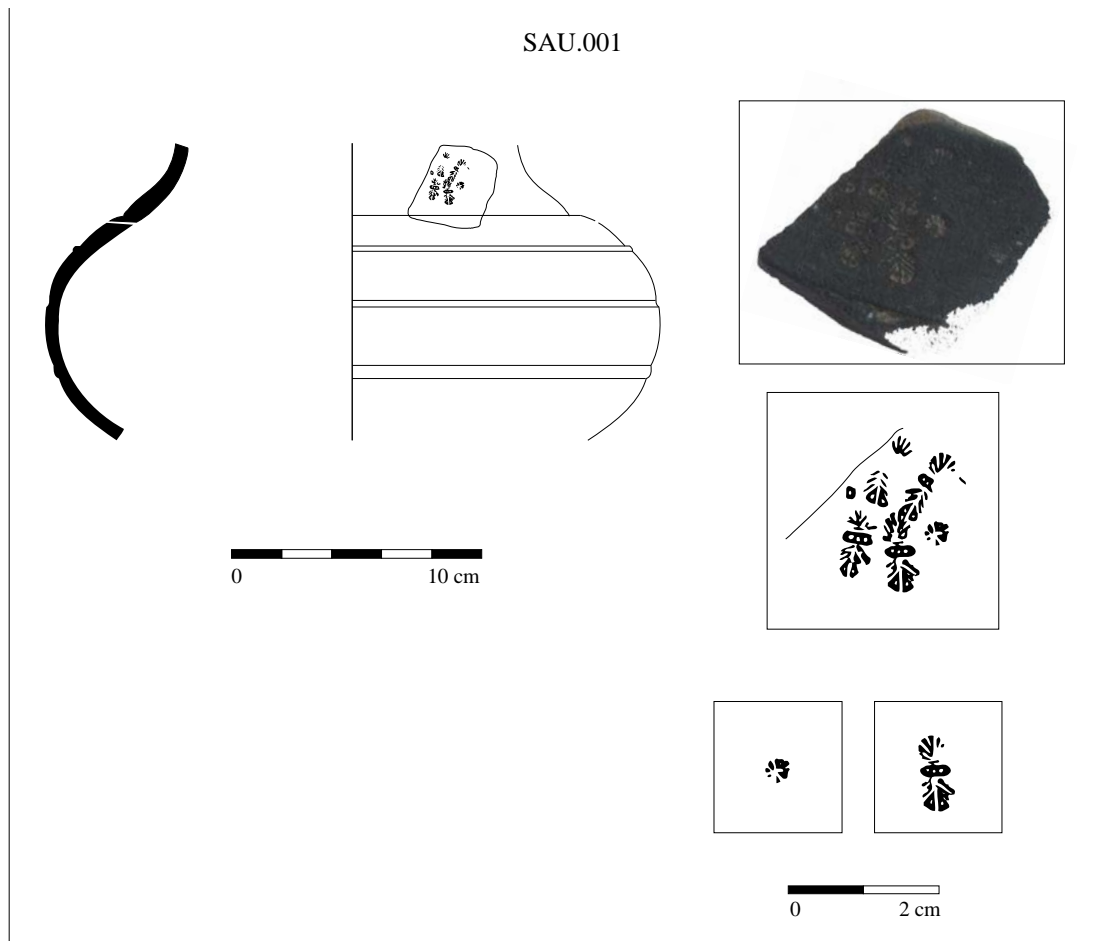

Site : 28 370 004 SAUMERAY Le Bas-des-Touches
Fait : F.571 **U.S. :** 98.1934 **Nature contexte :** Dépotoir domestique
Nature occupation : domestique
Datation contexte : La Tène D2b ou augustéen précoce.

Description du support :

Typologie : Jatte à panse ronde ornée de baguettes

Pâte : C.S.T.E. : Surface extérieure lustrée, surface interne brute sauf le col. Tranche sandwich.
 (brun/noir/brun). Surfaces noir intense.

Description du décor

Localisation : Sous la mouluration col/panse

Nb poinçons : 2

Nb motifs : 1?

N° de poinçon : **Organisation :**

- 17

Incomplet. 3 feuilles à résille bouletée organisées en T et encadrées d'au-moins 3

- 35

marguerites en triangle, pointe vers le haut.

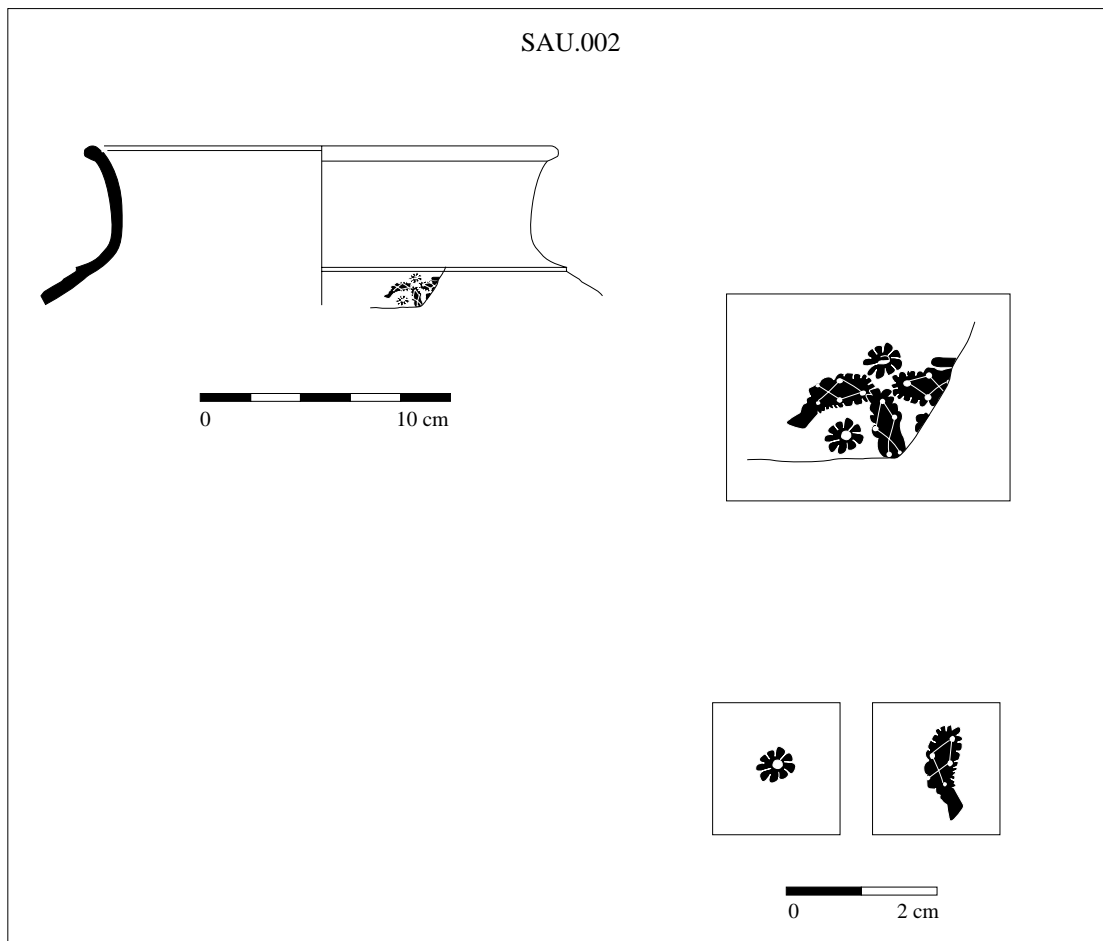
Commentaire**Bibliographie**

Site : 28 370 004 SAUMERAY Le Bas-des-Touches
Fait : F.2149-2109 U.S. : 2109 **Nature contexte :** Dépotoir cultuel
Nature occupation : cultuel
Datation contexte : La Tène D2b / augustéen précoce.

Description du support :

Typologie : Gobelet tonnelet

Pâte : très fine, micacée, sableuse, soyeuse au toucher, tranche sandwich, (noir/brun/noir). Surface extérieure noire enfumée, surface interne poissée sur le tiers supérieur de la panse.

Description du décor

Localisation : Sous la lèvre

Nb poinçons : 2

Nb motifs : 4?

N° de poinçon : **Organisation :**

- 19 - 1 marguerite surplombe 3 feuilles tréflées organisées en T.
- 33 - 3 motifs identiques (le 4e manque) répartis sur le pourtour. Angles entre deux motifs : 107° et 76°.

Commentaire

Forme et décor identiques à ORL.007, ANG.001, AMB.012. Issue d'un fossé de la grande enceinte à caractère communautaire.

Bibliographie