

Université Lumière Lyon 2

École Doctorale (ED 483), Langues, histoire et civilisations des mondes anciens

*Laboratoire Archéorient UMR 5133*

## Thèse

Pour obtenir le grade de Docteur

# **Pratiques funéraires et identité biologique des populations du Sud Caucase, du Néolithique à la fin de la culture Kura-Araxe (6<sup>ème</sup> - 3<sup>ème</sup> millénaire av. J.-C.) : une approche archéo-anthropologique**

Volume 3 : Annexe II : Base de données

Présentée et soutenue publiquement par

**Modwene POULMARC'H**

Le 11 septembre 2014

Sous la direction d'Alain Beeching et le tutorat scientifique de Françoise Le Mort

Après avis de :

M. Henri Duday, Directeur de recherche émérite, UMR 5199, CNRS

M. Antonio Sagona, Professeur, Université de Melbourne

Membres du jury :

M. Alain Beeching, Professeur, Université Lumière Lyon 2

M. Henri Duday, Directeur de recherche, émérite, UMR 5199 CNRS

Mme Françoise Le Mort, Chargée de recherche, UMR 5133 CNRS

Mme Bertille Lyonnet, Directrice de recherche, UMR 7192 CNRS

Mme Frédérique Valentin, Chargée de recherche, UMR 7041 CNRS



# TABLE DES MATIÈRES

ABRÉVIATIONS.....	3
BASE DE DONNÉES : SITES.....	5
BASE DE DONNÉES : SÉPULTURES.....	131



# ABRÉVIATIONS

Ad. : Adulte

Auc. : Aucun

Ceram. : Céramique

Chrono. : Chronologie

Coll. : Collective

Diapo : Diapositive

Fe. : Femme

Ho. : Homme

Inc. : Inconnu

Ind. : Individuelle / Individu

Indet. : Indéterminé

Im. : Immature

Larg. : Largeur

Long. : Longueur

Meth. Dat. : Méthode de datation

Multp. : Multiple

Nb. : Nombre

Photo num : Photographie numérique

Plur. : Plurielle

Prim. : Primaire

Prof. : Profondeur

Sec. : Secondaire

Sép. : Sépulture



BASE DE DONNÉES :

SITES

---





**ID\_site** 001 **Pays** Arménie

**Nom Site** Aragats **Région** Armavir

---

**Période chrono** Bronze Ancien **Datation** KA I **Méth datation** d'après la céramique

**Site**  sépulture isolée  habitat  nécropole  contexte inconnu  os isolé

---

**Date de fouille** **Nom fouilleur**

**Surface fouillée**

**Documentation**  diapo  photo  photo num  article/livre  rapport

**Nombre de sép.**  **Type de sép.**  inhumation  crémation  inc

**Type de dépôt**  prim  sec  inc

**Nature sép.**  ind  double  coll  multp  incon  plur

**Nombre d'individus**

**Ad**  **Im**  **Indet**

**Ho**  **Fem**  **Indet**

**Commentaires :** - aucune mention aux sépultures n'est faites dans la publication de 2007, je sais qu'il y a au moins une tombe (communication personnelle R. Badalyan) mais je n'ai pas plus d'information  
- architecture des tombes inconnue

---

**Bibliographie :** Badalyan, Avetysian 2007

ID\_site 001

Pays Arménie

Nom Site Arevatsag

Région

Période chrono Bronze Ancien

Datation KA

Méth datation d'après la céramique

Site  sépulture isolée  habitat  nécropole  contexte inconnu  os isolé

Date de fouille

Nom fouilleur

Surface fouillée

Documentation  diapo  photo  photo num  article/livre  rapport

Nombre de sép.

Type de sép.  inhumation  crémation  inc

Type de dépôt  prim  sec  inc

Nature sép.  ind  double  coll  multp  incon  plur

Nombre d'individus

Ad  Im  Indet

Ho  Fem  Indet

Commentaires : - rajouté par Ruben mais aucune information disponible dans la littérature  
- architecture des tombes inconnue

Bibliographie : communication personnelle Ruben Badalyan

**ID\_site** 003 **Pays** Arménie

**Nom Site** Berkaber Joghaz **Région** Tavush

---

**Période chrono** Bronze Ancien **Datation** KA III **Méth datation**

**Site**  sépulture isolée  habitat  nécropole  contexte inconnu  os isolé

---

**Date de fouille** début en 1986 **Nom fouilleur**

**Surface fouillée** inconnu

**Documentation**  diapo  photo  photo num  article/livre  rapport

**Nombre de sép.**  **Type de sép.**  inhumation  crémation  inc

**Type de dépôt**  prim  sec  inc

**Nature sép.**  ind  double  coll  multp  incon  plur

**Nombre d'individus**

**Ad**  **Im**  **Indet**

**Ho**  **Fem**  **Indet**

**Commentaires :** - une occupation médiévale a complètement détruit les vestiges du B-A dans les parties Est et Nord-Ouest du site  
- 1 seule tombe (N°3) est datée de la fin du K-A

---

**Bibliographie :** Areshian, Simonyan 1987

ID\_site 004

Pays Arménie

Nom Site Chkalovka

Région

Période chrono Bronze Ancien

Datation KA

Méth datation

Site  sépulture isolée  habitat  nécropole  contexte inconnu  os isolé

Date de fouille

Nom fouilleur

Surface fouillée

Documentation  diapo  photo  photo num  article/livre  rapport

Nombre de sép.

Type de sép.  inhumation  crémation  inc

Type de dépôt  prim  sec  inc

Nature sép.  ind  double  coll  multp  incon  plur

Nombre d'individus

Ad  Im  Indet

Ho  Fem  Indet

Commentaires : - tombes de formes variables

Bibliographie : Kalantarian 2007

ID\_site 005

Pays Arménie

Nom Site Chknagh

Région

Période chrono Bronze Ancien

Datation K-A I

Méth datation d'après la céramique

Site  sépulture isolée  habitat  nécropole  contexte inconnu  os isolé

Date de fouille

Nom fouilleur

Surface fouillée découverte fortuite

Documentation  diapo  photo  photo num  article/livre  rapport

Nombre de sép.

Type de sép.  inhumation  crémation  inc

Type de dépôt  prim  sec  inc

Nature sép.  ind  double  coll  multp  incon  plur

Nombre d'individus

Ad  Im  Indet

Ho  Fem  Indet

**Commentaires :** - les auteurs appellent ceci une ciste mais il s'agit en réalité d'une tombe construite avec des petites pierres et recouverte par 2 dalles  
- 2 céramiques accompagnaient la tombe

**Bibliographie :** Badalyan, Avetysian 2007

ID\_site 006

Pays Arménie

Nom Site Dilijan

Région

Période chrono Bronze Ancien

Datation KA

Méth datation d'après la céramique

Site  sépulture isolée  habitat  nécropole  contexte inconnu  os isolé

Date de fouille

Nom fouilleur

Surface fouillée fouille clandestine

Documentation  diapo  photo  photo num  article/livre  rapport

Nombre de sép.

Type de sép.  inhumation  crémation  inc

Type de dépôt  prim  sec  inc

Nature sép.  ind  double  coll  multp  incon  plur

Nombre d'individus

Ad  Im  Indet

Ho  Fem  Indet

Commentaires : - il restait seulement quelques fragments de céramique Kuro-Araxe  
pas de reste humain

Bibliographie : Sagona 1984, et communication personnelle R. Badalyan

ID\_site 007

Pays Arménie

Nom Site Dvin

Région

Période chrono Bronze Ancien

Datation KA

Méth datation

Site  sépulture isolée  habitat  nécropole  contexte inconnu  os isolé

Date de fouille

Nom fouilleur

Surface fouillée

Documentation  diapo  photo  photo num  article/livre  rapport

Nombre de sép.

Type de sép.  inhumation  crémation  inc

Type de dépôt  prim  sec  inc

Nature sép.  ind  double  coll  multp  incon  plur

Nombre d'individus

Ad  Im  Indet

Ho  Fem  Indet

Commentaires : - les données ne sont pas publiées, communication personnelle R. Badalyan et Sagona 1984

Bibliographie :

ID\_site 008

Pays Arménie

Nom Site Dzhudzevan

Région

Période chrono Bronze Ancien

Datation KA

Méth datation d'après la céramique

Site  sépulture isolée  habitat  nécropole  contexte inconnu  os isolé

Date de fouille

Nom fouilleur

Surface fouillée

Documentation  diapo  photo  photo num  article/livre  rapport

Nombre de sép.

Type de sép.  inhumation  crémation  inc

Type de dépôt  prim  sec  inc

Nature sép.  ind  double  coll  multp  incon  plur

Nombre d'individus

Ad  Im  Indet

Ho  Fem  Indet

Commentaires : - situé près de la ville moderne

Bibliographie : Sagona 1984



ID\_site 009

Pays Arménie

Nom Site Dzori Berd

Région

Période chrono Bronze Ancien

Datation K-A I

Méth datation d'après la céramique

Site  sépulture isolée  habitat  nécropole  contexte inconnu  os isolé

Date de fouille

Nom fouilleur

Surface fouillée

Documentation  diapo  photo  photo num  article/livre  rapport

Nombre de sép.

Type de sép.  inhumation  crémation  inc

Type de dépôt  prim  sec  inc

Nature sép.  ind  double  coll  multp  incon  plur

Nombre d'individus

Ad  Im  Indet

Ho  Fem  Indet

Commentaires : - la majorité des tombes ont été pillées durant l'antiquité  
- on possède des informations sur 2 d'entre elles

Bibliographie : Sagona 1984 et Badalyan Avetysian 2007

ID\_site 010

Pays Arménie

Nom Site Elar

Région Kotayk

Période chrono Bronze Ancien

Datation KA I

Méth datation d'après la céram

Site  sépulture isolée  habitat  nécropole  contexte inconnu  os isolé

Date de fouille 1960,1961,1973

Nom fouilleur Khanzadian, Lalian, Baidurian

Surface fouillée

Documentation  diapo  photo  photo num  article/livre  rapport

Nombre de sép.

Type de sép.  inhumation  crémation  inc

Type de dépôt  prim  sec  inc

Nature sép.  ind  double  coll  multp  incon  plur

Nombre d'individus

Ad

Im

Indet

Ho

Fem

Indet

Commentaires : 3 types de sépultures :

- type horseshoe (4, 6)

- ciste (3, 10, )36

- chambre funéraire dont les murs sont en pisé (1, 8, 9, 14, 15, 16, 17, 18, 20, 24, 37

- 5 tombes détruites (1, 11, 22, 26, 41)

- le site daterait du KA II-III

Bibliographie : Khanzadian 1979, Sagona , Palumbi 2008

**ID\_site** 011

**Pays** Arménie

**Nom Site** Fioletovo

**Région** Lori

---

**Période chrono** Bronze Ancien

**Datation** KA

**Méth datation** d'après la céramique

**Site**  sépulture isolée  habitat  nécropole  contexte inconnu  os isolé

---

**Date de fouille** 1999

**Nom fouilleur**

**Surface fouillée**

**Documentation**  diapo  photo  photo num  article/livre  rapport

**Nombre de sép.**

**Type de sép.**  inhumation  crémation  inc

**Type de dépôt**  prim  sec  inc

**Nature sép.**  ind  double  coll  multp  incon  plur

**Nombre d'individus**

**Ad**  **Im**  **Indet**

**Ho**  **Fem**  **Indet**

**Commentaires :** - pas d'information précise sur les tombes

---

**Bibliographie :** Kalantarian 2007  
Gervorkyan, Palmieri 2001

**ID\_site** 012

**Pays** Arménie

**Nom Site** Franganots

**Région** Armavir

---

**Période chrono** Bronze Ancien

**Datation** KA I, II, III

**Méth datation** d'après la céramique

**Site**  sépulture isolée  habitat  nécropole  contexte inconnu  os isolé

---

**Date de fouille**

**Nom fouilleur**

**Surface fouillée**

**Documentation**  diapo  photo  photo num  article/livre  rapport

**Nombre de sép.**

**Type de sép.**  inhumation  crémation  inc

**Type de dépôt**  prim  sec  inc

**Nature sép.**  ind  double  coll  multp  incon  plur

**Nombre d'individus**

**Ad**  **Im**  **Indet**

**Ho**  **Fem**  **Indet**

**Commentaires :** - tombe située sous le village actuel  
- les tombes sont toutes en partie détruites

---

**Bibliographie :** Badalyan Avetysian 2007

ID\_site 013

Pays Arménie

Nom Site Sev Amrots

Région

Période chrono Bronze Ancien

Datation KA

Méth datation

Site  sépulture isolée  habitat  nécropole  contexte inconnu  os isolé

Date de fouille 1908 1971 1988 1991

Nom fouilleur Khalatyan, Haratiunyan

Surface fouillée

Documentation  diapo  photo  photo num  article/livre  rapport

Nombre de sép.

Type de sép.  inhumation  crémation  inc

Type de dépôt  prim  sec  inc

Nature sép.  ind  double  coll  multp  incon  plur

Nombre d'individus

Ad  Im  Indet ?

Ho  Fem  Indet ?

Commentaires : - 50 sépultures mais une seule du B-A

Bibliographie : Avagyan 2003

**ID\_site** 014

**Pays** Arménie

**Nom Site** Harich

**Région** Shirak

---

**Période chrono** Bronze Ancien

**Datation** KA

**Méth datation** d'après la céramique

**Site**  sépulture isolée  habitat  nécropole  contexte inconnu  os isolé

---

**Date de fouille**

**Nom fouilleur**

**Surface fouillée**

**Documentation**  diapo  photo  photo num  article/livre  rapport

**Nombre de sép.**

**Type de sép.**  inhumation  crémation  inc

**Type de dépôt**  prim  sec  inc

**Nature sép.**  ind  double  coll  multp  incon  plur

**Nombre d'individus**

**Ad**  **Im**  **Indet**

**Ho**  **Fem**  **Indet**

**Commentaires :** - selon Kalantarian (2007), les tombes sont similaires à celles d'Elar  
=> tombe construite, de forme rectangulaire  
- les tombes disposent d'entrée

---

**Bibliographie :**

**ID\_site** 015 **Pays** Arménie

**Nom Site** Hartagyugh **Région** Lori

---

**Période chrono** Bronze Ancien **Datation** Ka I **Méth datation** d'après la céramique

**Site**  sépulture isolée  habitat  nécropole  contexte inconnu  os isolé

---

**Date de fouille** 1991 **Nom fouilleur**

**Surface fouillée**

**Documentation**  diapo  photo  photo num  article/livre  rapport

**Nombre de sép.**  **Type de sép.**  inhumation  crémation  inc

**Type de dépôt**  prim  sec  inc

**Nature sép.**  ind  double  coll  multp  incon  plur

**Nombre d'individus**

**Ad**  **Im**  **Indet**

**Ho**  **Fem**  **Indet**

**Commentaires :**

- tombe en grande partie détruite dont il ne restait qu'un mur
- il y a très peu d'information sur la tombe, on sait juste qu'il y avait 5 vases

---

**Bibliographie :** POGHOSYAN, MARGARYAN 1998  
Badalyan Avetisyan 2007

**ID\_site** 016

**Pays** Arménie

**Nom Site** Hatsarat

**Région** Gegharkunik

---

**Période chrono** Bronze Ancien

**Datation** KA

**Méth datation** d'après la céramique

**Site**  sépulture isolée  habitat  nécropole  contexte inconnu  os isolé

---

**Date de fouille** ?

**Nom fouilleur** ?

**Surface fouillée**

**Documentation**  diapo  photo  photo num  article/livre  rapport

**Nombre de sép.**

**Type de sép.**  inhumation  crémation  inc

**Type de dépôt**  prim  sec  inc

**Nature sép.**  ind  double  coll  multp  incon  plur

**Nombre d'individus**

**Ad**  **Im**  **Indet**

**Ho**  **Fem**  **Indet**

**Commentaires :** - découverte fortuite  
- communication personnelle Ruben Badalyan

---

**Bibliographie :**



**ID\_site** 017 **Pays** Arménie

**Nom Site** Horom **Région** Shirak

---

**Période chrono** Bronze Ancien **Datation** KA I **Méth datation** 14C

**Site**  sépulture isolée  habitat  nécropole  contexte inconnu  os isolé

---

**Date de fouille** 1992, 1993 **Nom fouilleur** Badalyan et al.

**Surface fouillée**

**Documentation**  diapo  photo  photo num  article/livre  rapport

**Nombre de sép.**  **Type de sép.**  inhumation  crémation  inc

**Type de dépôt**  prim  sec  inc

**Nature sép.**  ind  double  coll  multp  incon  plur

**Nombre d'individus**

**Ad**  **Im**  **Indet**

**Ho**  **Fem**  **Indet**

**Commentaires :** - datation sur os brûlé : 4505+/- 50 BP, soit 3350-3050 B.C. (1 sigma; ou 3360-2930 B.C. à 2 sigma)

- datation sur un charbon de bois provenant de la surface brûlée : 5150 +/- 60 BP, soit 4070-3810 B.C. (1 sigma; ou 4220-3800 B.C. à 2 sigma)

---

**Bibliographie :** Badalyan et al. 1994

ID\_site 018

Pays Arménie

Nom Site Jarjaris

Région Aragotsotn

Période chrono Bronze Ancien

Datation KA I

Méth datation d'après la céramique

Site  sépulture isolée  habitat  nécropole  contexte inconnu  os isolé

Date de fouille

Nom fouilleur

Surface fouillée

Documentation  diapo  photo  photo num  article/livre  rapport

Nombre de sép.

Type de sép.  inhumation  crémation  inc

Type de dépôt  prim  sec  inc

Nature sép.  ind  double  coll  multp  incon  plur

Nombre d'individus

Ad  Im  Indet ?

Ho  Fem  Indet ?

Commentaires : - céramique retrouvée dans la tombe

Bibliographie : Badalyan Avetisyan 2007

**ID\_site** 019

**Pays** Arménie

**Nom Site** Jrrarat

**Région** Kotayk

---

**Période chrono** Bronze Ancien

**Datation** KA

**Méth datation** d'après la céramique

**Site**  sépulture isolée  habitat  nécropole  contexte inconnu  os isolé

---

**Date de fouille**

**Nom fouilleur**

**Surface fouillée**

**Documentation**  diapo  photo  photo num  article/livre  rapport

**Nombre de sép.**

**Type de sép.**  inhumation  crémation  inc

**Type de dépôt**  prim  sec  inc

**Nature sép.**  ind  double  coll  multp  incon  plur

**Nombre d'individus**

**Ad**

**Im**

**Indet ?**

**Ho**

**Fem**

**Indet ?**

**Commentaires :**

---

**Bibliographie :** Kalantarian 2007

ID\_site 020

Pays Arménie

Nom Site Jrvezh

Région Yerevan

Période chrono Bronze Ancien

Datation KA

Méth datation d'après la céramique

Site  sépulture isolée  habitat  nécropole  contexte inconnu  os isolé

Date de fouille 1978

Nom fouilleur

Surface fouillée

Documentation  diapo  photo  photo num  article/livre  rapport

Nombre de sép.

Type de sép.  inhumation  crémation  inc

Type de dépôt  prim  sec  inc

Nature sép.  ind  double  coll  multp  incon  plur

Nombre d'individus

Ad  Im  Indet ?

Ho  Fem  Indet ?

Commentaires : - similaire au kourgane de Talin

Bibliographie : Tumanyan 1989  
Kalantarian 2007

**ID\_site** 021

**Pays** Arménie

**Nom Site** Kaps

**Région** Shirak

---

**Période chrono** Bronze Ancien

**Datation** Ka

**Méth datation** d'après la céramique

**Site**  sépulture isolée  habitat  nécropole  contexte inconnu  os isolé

---

**Date de fouille**

**Nom fouilleur**

**Surface fouillée**

**Documentation**  diapo  photo  photo num  article/livre  rapport

**Nombre de sép.**

**Type de sép.**  inhumation  crémation  inc

**Type de dépôt**  prim  sec  inc

**Nature sép.**  ind  double  coll  multp  incon  plur

**Nombre d'individus**

**Ad**  **Im**  **Indet**

**Ho**  **Fem**  **Indet**

**Commentaires :** - découverte fortuite

- il y a au moins une tombe mais je ne dispose d'aucune information supplémentaire

---

**Bibliographie :** communication personnelle R. Badalyan

ID\_site 022

Pays Arménie

Nom Site Karashamb

Région Kotayk

Période chrono Bronze Ancien

Datation KA

Méth datation

Site  sépulture isolée  habitat  nécropole  contexte inconnu  os isolé

Date de fouille

Nom fouilleur

Surface fouillée

Documentation  diapo  photo  photo num  article/livre  rapport

Nombre de sép.

Type de sép.  inhumation  crémation  inc

Type de dépôt  prim  sec  inc

Nature sép.  ind  double  coll  multp  incon  plur

Nombre d'individus

Ad  Im  Indet

Ho  Fem  Indet

Commentaires : - communication personnelle R. Badalyan  
- je sais qu'il y a au moins une tombe mais je n'ai pas les informations

Bibliographie :

**ID\_site** 023

**Pays** Arménie

**Nom Site** Karchaghbyur

**Région** Gergharkunik

---

**Période chrono** Bronze Ancien

**Datation** Ka

**Méth datation** d'après la céramique

**Site**  sépulture isolée  habitat  nécropole  contexte inconnu  os isolé

---

**Date de fouille** ?

**Nom fouilleur** ?

**Surface fouillée**

**Documentation**  diapo  photo  photo num  article/livre  rapport

**Nombre de sép.**

**Type de sép.**  inhumation  crémation  inc

**Type de dépôt**  prim  sec  inc

**Nature sép.**  ind  double  coll  multp  incon  plur

**Nombre d'individus**

**Ad**

**Im**

**Indet** ?

**Ho**

**Fem**

**Indet** ?

**Commentaires :**

---

**Bibliographie :** communicaion personnelle R. Badalyan

ID\_site 024

Pays Arménie

Nom Site Karmir Amrots

Région Shirak

Période chrono Bronze Ancien

Datation KA I

Méth datation d'après la céramique

Site  sépulture isolée  habitat  nécropole  contexte inconnu  os isolé

Date de fouille

Nom fouilleur

Surface fouillée

Documentation  diapo  photo  photo num  article/livre  rapport

Nombre de sép.

Type de sép.  inhumation  crémation  inc

Type de dépôt  prim  sec  inc

Nature sép.  ind  double  coll  multp  incon  plur

Nombre d'individus

Ad

Im

Indet ?

Ho

Fem

Indet ?

Commentaires : - sépulture isolée  
- tombe en grande partie détruite

Bibliographie : Badalyan Avetisyan 2007



ID\_site 025

Pays Arménie

Nom Site Keti I

Région Shirak

Période chrono Bronze Ancien

Datation KA III

Méth datation d'après la céramique

Site  sépulture isolée  habitat  nécropole  contexte inconnu  os isolé

Date de fouille 1969-1979

Nom fouilleur Petrosyan

Surface fouillée 50 he

Documentation  diapo  photo  photo num  article/livre  rapport

Nombre de sép.

Type de sép.  inhumation  crémation  inc

Type de dépôt  prim  sec  inc

Nature sép.  ind  double  coll  multp  incon  plur

Nombre d'individus

Ad  Im  Indet ?

Ho  Fem  Indet ?

Commentaires : - ou Karot Raguière selon Petrosyan

Bibliographie : Petrosyan 1989  
Badalyan Avetysian 2007

ID\_site 026

Pays Arménie

Nom Site Keti II

Région Shirak

Période chrono Bronze Ancien

Datation KA II

Méth datation d'après la céramique

Site  sépulture isolée  habitat  nécropole  contexte inconnu  os isolé

Date de fouille 1969-1979

Nom fouilleur Petrosyan

Surface fouillée

Documentation  diapo  photo  photo num  article/livre  rapport

Nombre de sép.

Type de sép.  inhumation  crémation  inc

Type de dépôt  prim  sec  inc

Nature sép.  ind  double  coll  multp  incon  plur

Nombre d'individus

Ad  Im  Indet ?

Ho  Fem  Indet ?

Commentaires : - ou Karari

- 1 niveau culturel mais la tombe serait plus ancienne que celui-ci

Bibliographie : Petrosyan 1989  
Badalyan Avetysian 2007

ID\_site 027

Pays Arménie

Nom Site Keti III

Région Shairk

Période chrono Bronze Ancien

Datation KA II

Méth datation d'après la céramique

Site  sépulture isolée  habitat  nécropole  contexte inconnu  os isolé

Date de fouille 1969-1979

Nom fouilleur Petrosyan

Surface fouillée 3 he

Documentation  diapo  photo  photo num  article/livre  rapport

Nombre de sép.

Type de sép.  inhumation  crémation  inc

Type de dépôt  prim  sec  inc

Nature sép.  ind  double  coll  multp  incon  plur

Nombre d'individus

Ad  Im  Indet ?

Ho  Fem  Indet ?

Commentaires : - ou Garnière

Bibliographie : Petrosyan 1989  
Badalyan Avetysian 2007

ID\_site 028

Pays Arménie

Nom Site Lchashen

Région Gegharkunik

Période chrono Bronze Ancien

Datation KA

Méth datation d'après céramique

Site  sépulture isolée  habitat  nécropole  contexte inconnu  os isolé

Date de fouille

Nom fouilleur Areshian

Surface fouillée

Documentation  diapo  photo  photo num  article/livre  rapport

Nombre de sép.

Type de sép.  inhumation  crémation  inc

Type de dépôt  prim  sec  inc

Nature sép.  ind  double  coll  multp  incon  plur

Nombre d'individus

Ad  Im  Indet ?

Ho  Fem  Indet ?

Commentaires : - des tessons K-A ont été retrouvés, il semble qu'il y eut des tombes du Bronze Ancien

Bibliographie : Sagona 1984,  
Communication personnelle R. Badalyanb

ID\_site 029

Pays Arménie

Nom Site Lanjik

Région Shirak

Période chrono Bronze Ancien

Datation KA I

Méth datation d'après la céramique

Site  sépulture isolée  habitat  nécropole  contexte inconnu  os isolé

Date de fouille 1992

Nom fouilleur Petrosyan

Surface fouillée

Documentation  diapo  photo  photo num  article/livre  rapport

Nombre de sép.

Type de sép.  inhumation  crémation  inc

Type de dépôt  prim  sec  inc

Nature sép.  ind  double  coll  multp  incon  plur

Nombre d'individus

Ad  Im  Indet

Ho  Fem  Indet

Commentaires :

Bibliographie :

ID\_site 030

Pays Arménie

Nom Site Maisyan

Région Armavir

Période chrono Bronze Ancien

Datation KA

Méth datation d'après la céramique

Site  sépulture isolée  habitat  nécropole  contexte inconnu  os isolé

Date de fouille ?

Nom fouilleur ?

Surface fouillée

Documentation  diapo  photo  photo num  article/livre  rapport

Nombre de sép.

Type de sép.  inhumation  crémation  inc

Type de dépôt  prim  sec  inc

Nature sép.  ind  double  coll  multp  incon  plur

Nombre d'individus

Ad  Im  Indet

Ho  Fem  Indet

Commentaires : - je n'ai que des informations sur l'architecture des tombes

Bibliographie : Kalantarian 2007

**ID\_site** 031

**Pays** Arménie

**Nom Site** Mastara

**Région** Aragaston

**Période chrono** Bronze Ancien

**Datation** Bronze ancien

**Méth datation** d'après la céramique

**Site**  sépulture isolée  habitat  nécropole  contexte inconnu  os isolé

**Date de fouille** 1979 1984 à 1990

**Nom fouilleur** Israelyan, Avetysian

**Surface fouillée**

**Documentation**  diapo  photo  photo num  article/livre  rapport

**Nombre de sép.**

**Type de sép.**  inhumation  crémation  inc

**Type de dépôt**  prim  sec  inc

**Nature sép.**  ind  double  coll  multp  incon  plur

**Nombre d'individus**

**Ad**  **Im**  **Indet**

**Ho**  **Fem**  **Indet**

**Commentaires :** - une tombe rectangulaire fouillée par Israelyan  
- les tombes fouillées pas Avetysian ont toutes été endommagées durant l'Antiquité, il n'y a pas plus d'informations.

**Bibliographie :** Israelyan 1981  
Avetysian 1986  
Avetysian 1989  
Sagona 1984

ID\_site 032

Pays Arménie

Nom Site Mets-Chal

Région Tavush

Période chrono Bronze Ancien

Datation KA

Méth datation d'après la céramique

Site  sépulture isolée  habitat  nécropole  contexte inconnu  os isolé

Date de fouille ?

Nom fouilleur ?

Surface fouillée ?

Documentation  diapo  photo  photo num  article/livre  rapport

Nombre de sép.

Type de sép.  inhumation  crémation  inc

Type de dépôt  prim  sec  inc

Nature sép.  ind  double  coll  multp  incon  plur

Nombre d'individus

Ad  Im  Indet ?

Ho  Fem  Indet ?

Commentaires : - aucune information sur la tombe, je sais juste qu'il y en a une

Bibliographie :



ID\_site 033

Pays Arménie

Nom Site Mukhan

Région

Période chrono Bronze Ancien

Datation KA

Méth datation

Site  sépulture isolée  habitat  nécropole  contexte inconnu  os isolé

Date de fouille

Nom fouilleur

Surface fouillée

Documentation  diapo  photo  photo num  article/livre  rapport

Nombre de sép.

Type de sép.  inhumation  crémation  inc

Type de dépôt  prim  sec  inc

Nature sép.  ind  double  coll  multp  incon  plur

Nombre d'individus

Ad  Im  Indet

Ho  Fem  Indet

Commentaires : - aucune information sur ce site

Bibliographie : communication personnelle Ruben Badalyan

ID\_site 034

Pays Arménie

Nom Site Nor Khachakap

Région Lori

Période chrono Bronze Ancien

Datation KA

Méth datation

Site  sépulture isolée  habitat  nécropole  contexte inconnu  os isolé

Date de fouille ?

Nom fouilleur ?

Surface fouillée

Documentation  diapo  photo  photo num  article/livre  rapport

Nombre de sép.

Type de sép.  inhumation  crémation  inc

Type de dépôt  prim  sec  inc

Nature sép.  ind  double  coll  multp  incon  plur

Nombre d'individus

Ad  Im  Indet

Ho  Fem  Indet

Commentaires : - aucune information sur ce site

Bibliographie : communication personnelle R. Badalyan

ID\_site 035

Pays Arménie

Nom Site Talin

Région Aragatsotn

Période chrono

Datation Bronze ancien

Méth datation 14C

Site  sépulture isolée  habitat  nécropole  contexte inconnu  os isolé

Date de fouille 1987 1985, 1989-1991

Nom fouilleur Sargsyan, Avetysian Muradyan

Surface fouillée

Documentation  diapo  photo  photo num  article/livre  rapport

Nombre de sép.

Type de sép.  inhumation  crémation  inc

Type de dépôt  prim  sec  inc

Nature sép.  ind  double  coll  multp  incon  plur

Nombre d'individus

Ad

Im

Indet ?

Ho

Fem

Indet ?

Commentaires : - les auteurs parlent de la présence d'une aire sacrificielle en plus des tombes  
- il y a aussi des tombes du Bronze Récent, 1er Age du Fer, début Moyen-Age

Bibliographie : Kalantarian 2011  
Avetysian 2010  
Badalyan Avetysian 2007  
Sargsyan 1989

ID\_site 036 Pays Arménie

Nom Site Tsaghkalanj Région Armavir

Période chrono Bronze Ancien Datation KA I KA II Méth datation d'après la céramique et les objets

Site  sépulture isolée  habitat  nécropole  contexte inconnu  os isolé

Date de fouille Nom fouilleur Toramanyan, Khanzadyan, Murradyan

Surface fouillée

Documentation  diapo  photo  photo num  article/livre  rapport

Nombre de sép.  Type de sép.  inhumation  crémation  inc

Type de dépôt  prim  sec  inc

Nature sép.  ind  double  coll  multp  incon  plur

Nombre d'individus

Ad  Im  Indet ?

Ho  Fem  Indet ?

**Commentaires :** - N° des tombes 1, 14, 36  
- pas d'information sur la tombe N°1  
- la tombe 14 était vide  
- "*We attribute the objects of the settlement to the second phase of the Early Bronze, which we date to the 29th-26th C B.C*  
- *Tomb no.36 belongs to the first phase of the Early Bronze and should be dated from the second half of the 4th to the border of the 4th/3rd mill B.C.*"

**Bibliographie :** Badalyan Avetysian 2007

**ID\_site** 037

**Pays** Arménie

**Nom Site** Tsaghkasar

**Région** Aragatsotn

---

**Période chrono** Bronze Ancien

**Datation** KA I-II

**Méth datation** d'après la céramique

**Site**  sépulture isolée  habitat  nécropole  contexte inconnu  os isolé

---

**Date de fouille** 1985

**Nom fouilleur** Avetysian

**Surface fouillée** 10 h prospecté

**Documentation**  diapo  photo  photo num  article/livre  rapport

**Nombre de sép.**

**Type de sép.**  inhumation  crémation  inc

**Type de dépôt**  prim  sec  inc

**Nature sép.**  ind  double  coll  multp  incon  plur

**Nombre d'individus**

**Ad**  **Im**  **Indet**

**Ho**  **Fem**  **Indet**

**Commentaires :** - tombes détruites

- selon Badalyan Avetysian les tombes sont des tombes en fosse et des cistes

---

**Bibliographie :** non publié les seules infos sont dans Badalyan Avetysian 2007

ID\_site 038

Pays Arménie

Nom Site Tehkat

Région

Période chrono Bronze Ancien

Datation KA

Méth datation

Site  sépulture isolée  habitat  nécropole  contexte inconnu  os isolé

Date de fouille ?

Nom fouilleur ?

Surface fouillée

Documentation  diapo  photo  photo num  article/livre  rapport

Nombre de sép.

Type de sép.  inhumation  crémation  inc

Type de dépôt  prim  sec  inc

Nature sép.  ind  double  coll  multp  incon  plur

Nombre d'individus

Ad  Im  Indet ?

Ho  Fem  Indet ?

Commentaires : - je sais qu'il y a des tombes mais je ne dispose d'aucune information...

Bibliographie :

ID\_site 039

Pays Arménie

Nom Site Sasunik

Région Aragatsotn

Période chrono Bronze Ancien

Datation KA

Méth datation

Site  sépulture isolée  habitat  nécropole  contexte inconnu  os isolé

Date de fouille

Nom fouilleur ?

Surface fouillée ?

Documentation  diapo  photo  photo num  article/livre  rapport

Nombre de sép.

Type de sép.  inhumation  crémation  inc

Type de dépôt  prim  sec  inc

Nature sép.  ind  double  coll  multp  incon  plur

Nombre d'individus

Ad  Im  Indet ?

Ho  Fem  Indet ?

Commentaires : - je sais qu'il y a des tombes mais dans la publication de Engibaryan de 1986 il ne parle pas des tombes du Bronze Ancien

Bibliographie :

**ID\_site** 040 **Pays** Arménie

**Nom Site** Shengavit **Région** Yerevan

---

**Période chrono** Bronze Ancien **Datation** KA III **Méth datation**

**Site**  sépulture isolée  habitat  nécropole  contexte inconnu  os isolé

---

**Date de fouille** **Nom fouilleur** Baidurtian, Sardarian

**Surface fouillée**

**Documentation**  diapo  photo  photo num  article/livre  rapport

**Nombre de sép.**  **Type de sép.**  inhumation  crémation  inc

**Type de dépôt**  prim  sec  inc

**Nature sép.**  ind  double  coll  multp  incon  plur

**Nombre d'individus**

**Ad**  **Im**  **Indet**

**Ho**  **Fem**  **Indet**

**Commentaires :** - il y a eu une étude anthropologique sur 5 crânes

---

**Bibliographie :** Azizyan 1963  
Sagona 1984 (aucune mention sur les sépultures)  
Badalyan Avetysian 2007



ID\_site 041

Pays Arménie

Nom Site Voskevaz

Région Shirak

Période chrono Bronze Ancien

Datation KA

Méth datation

Site  sépulture isolée  habitat  nécropole  contexte inconnu  os isolé

Date de fouille

Nom fouilleur

Surface fouillée

Documentation  diapo  photo  photo num  article/livre  rapport

Nombre de sép.

Type de sép.  inhumation  crémation  inc

Type de dépôt  prim  sec  inc

Nature sép.  ind  double  coll  multp  incon  plur

Nombre d'individus

Ad  Im  Indet ?

Ho  Fem  Indet ?

Commentaires :

Bibliographie : communication personnelle R. Badalyan

ID\_site 042

Pays Arménie

Nom Site Yerevan "Avtoagregat

Région Yerevan

Période chrono Bronze Ancien

Datation KA

Méth datation d'après la céramique

Site  sépulture isolée  habitat  nécropole  contexte inconnu  os isolé

Date de fouille

Nom fouilleur

Surface fouillée

Documentation  diapo  photo  photo num  article/livre  rapport

Nombre de sép.

Type de sép.  inhumation  crémation  inc

Type de dépôt  prim  sec  inc

Nature sép.  ind  double  coll  multp  incon  plur

Nombre d'individus

Ad  Im  Indet ?

Ho  Fem  Indet ?

Commentaires : - découverte fortuite

Bibliographie : communication personnelle R. Badalyan

ID\_site 043

Pays Géorgie

Nom Site Abelia

Région Kvemo Kartli

Période chrono Bronze Ancien

Datation KA I

Méth datation d'après la céramique

Site  sépulture isolée  habitat  nécropole  contexte inconnu  os isolé

Date de fouille 1954 1964

Nom fouilleur

Surface fouillée ?

Documentation  diapo  photo  photo num  article/livre  rapport

Nombre de sép.

Type de sép.  inhumation  crémation  inc

Type de dépôt  prim  sec  inc

Nature sép.  ind  double  coll  multp  incon  plur

Nombre d'individus

Ad  Im  Indet ?

Ho  Fem  Indet ?

Commentaires :

Bibliographie : K.Kvijinadze and Z.Shatberashvili 1965

ID\_site 044

Pays Géorgie

Nom Site Aradetis Orgora

Région Shida Kartli

Période chrono Bronze Ancien

Datation KA III

Méth datation d'après la céramique

Site  sépulture isolée  habitat  nécropole  contexte inconnu  os isolé

Date de fouille 1979-1982

Nom fouilleur Gagoshidze

Surface fouillée

Documentation  diapo  photo  photo num  article/livre  rapport

Nombre de sép.

Type de sép.  inhumation  crémation  inc

Type de dépôt  prim  sec  inc

Nature sép.  ind  double  coll  multp  incon  plur

Nombre d'individus

Ad

Im

Indet

Ho

Fem

Indet

**Commentaires :** - dans la publication de 2008, il est écrit qu'il y a 12 tombes, or lorsqu'on fait le décompte il y en a 13 !  
- seule une partie de la nécropole a été fouillée  
- toutes les tombes ont la même orientation  
- il y a des sépultures individuelles et plurielles

**Bibliographie :** Koridze Palumbi 2008

ID\_site 045

Pays Géorgie

Nom Site Ardasubani

Région Samtskhe-Diavakheti

Période chrono Bronze Ancien

Datation KA II

Méth datation d'après la structure de la tombe

Site  sépulture isolée  habitat  nécropole  contexte inconnu  os isolé

Date de fouille 1962

Nom fouilleur Tushishvili

Surface fouillée

Documentation  diapo  photo  photo num  article/livre  rapport

Nombre de sép.

Type de sép.  inhumation  crémation  inc

Type de dépôt  prim  sec  inc

Nature sép.  ind  double  coll  multp  incon  plur

Nombre d'individus

Ad  Im  Indet

Ho  Fem  Indet

Commentaires : - dans Sagona il est écrit "few graves"  
- mais dans Tushishvili il décrit une tombe

Bibliographie : Sagona 1984  
Tushishvili 1968  
Japaridze 1992

ID\_site 046

Pays Géorgie

Nom Site Barmaxise

Région Kvemo Kartli

Période chrono Bronze Ancien

Datation KA II

Méth datation

Site  sépulture isolée  habitat  nécropole  contexte inconnu  os isolé

Date de fouille 1936

Nom fouilleur Kuftin

Surface fouillée

Documentation  diapo  photo  photo num  article/livre  rapport

Nombre de sép.

Type de sép.  inhumation  crémation  inc

Type de dépôt  prim  sec  inc

Nature sép.  ind  double  coll  multp  incon  plur

Nombre d'individus

Ad  Im  Indet ?

Ho  Fem  Indet ?

Commentaires : - c'est une ciste

Bibliographie : Sagona 1984  
Kuftin 1940  
Japaridze 1992

ID\_site 047

Pays Géorgie

Nom Site Beshtasheni

Région Kvemo Kartli

Période chrono Bronze Ancien

Datation KA

Méth datation d'après la céramique

Site  sépulture isolée  habitat  nécropole  contexte inconnu  os isolé

Date de fouille 1939

Nom fouilleur Kuftin

Surface fouillée

Documentation  diapo  photo  photo num  article/livre  rapport

Nombre de sép.

Type de sép.  inhumation  crémation  inc

Type de dépôt  prim  sec  inc

Nature sép.  ind  double  coll  multp  incon  plur

Nombre d'individus

Ad  Im  Indet ?

Ho  Fem  Indet ?

**Commentaires :** - forteresse médiévale avec occupation Kuro-Araxe  
- selon les informations disponibles il semble que la tombe et le site ne soient pas de la même période du Kuro-Araxe

**Bibliographie :** Sagona 1984  
Kuftin 1940  
Japaridze 1992

ID\_site 048

Pays Géorgie

Nom Site Didube

Région Tbilissi

Période chrono Bronze Ancien

Datation KA I

Méth datation

Site  sépulture isolée  habitat  nécropole  contexte inconnu  os isolé

Date de fouille 1931

Nom fouilleur Kuftin

Surface fouillée

Documentation  diapo  photo  photo num  article/livre  rapport

Nombre de sép.

Type de sép.  inhumation  crémation  inc

Type de dépôt  prim  sec  inc

Nature sép.  ind  double  coll  multp  incon  plur

Nombre d'individus

Ad  Im  Indet ?

Ho  Fem  Indet ?

Commentaires : - je sais qu'il y a au moins une tombe mais aucune information

Bibliographie :



ID\_site 049

Pays Géorgie

Nom Site Dzagina

Région Shida Kartli

Période chrono Bronze Ancien

Datation KA II-III

Méth datation

Site  sépulture isolée  habitat  nécropole  contexte inconnu  os isolé

Date de fouille 1951-1953

Nom fouilleur Kuftin & Djaparidze

Surface fouillée

Documentation  diapo  photo  photo num  article/livre  rapport

Nombre de sép.

Type de sép.  inhumation  crémation  inc

Type de dépôt  prim  sec  inc

Nature sép.  ind  double  coll  multp  incon  plur

Nombre d'individus

Ad  Im  Indet ?

Ho  Fem  Indet ?

**Commentaires :** - il est écrit qu'il y a 11 tombes or lorsque l'on fait le décompte dans la publication du matériel le matériel de 12 tombes est décrit  
- la nécropole est divisée en 2 secteurs : est & ouest  
- 10 tombes ont été fouillées par Kuftin et 1 par Djaparidze.  
- il est écrit que dans la partie Est les individus sont directement disposés sous les pierres alors que dans le secteur Ouest les individus sont inhumés dans une fosse comblée par 0,60-0,80 cm de sédiment avant l'amas de pierre situé au-dessus.  
- je n'ai pas assez d'information pour décrire tombe par tombe, j'ai fait une fiche sépulture par secteur

**Bibliographie :** Djaparidze 1961  
Kuftin 1974  
Rova 2012

ID\_site 050

Pays Géorgie

Nom Site Gaitmasi

Région Kvemo Kartli

Période chrono Bronze Ancien

Datation KA III

Méth datation

Site  sépulture isolée  habitat  nécropole  contexte inconnu  os isolé

Date de fouille 1967

Nom fouilleur Glonti

Surface fouillée

Documentation  diapo  photo  photo num  article/livre  rapport

Nombre de sép.

Type de sép.  inhumation  crémation  inc

Type de dépôt  prim  sec  inc

Nature sép.  ind  double  coll  multp  incon  plur

Nombre d'individus

Ad  Im  Indet ?

Ho  Fem  Indet ?

**Commentaires :** - 2 secteurs, des tranchées ont été ouvertes dans le 2 secteurs.  
- selon les auteurs le secteur I est la nécropole et le secteur II correspond à l'habitat  
mais pas plus d'information sur les tombes  
- incertitude sur la contemporanéité des deux secteurs

**Bibliographie :** Glonti 1975  
Sagona 1984  
Japaridze 1992

ID\_site 051

Pays Géorgie

Nom Site Grmakhevistavi

Région Kvemo Kartli

Période chrono Bronze Ancien

Datation KA I

Méth datation

Site  sépulture isolée  habitat  nécropole  contexte inconnu  os isolé

Date de fouille 1974-1976

Nom fouilleur

Surface fouillée

Documentation  diapo  photo  photo num  article/livre  rapport

Nombre de sép.

Type de sép.  inhumation  crémation  inc

Type de dépôt  prim  sec  inc

Nature sép.  ind  double  coll  multp  incon  plur

Nombre d'individus

Ad  Im  Indet

Ho  Fem  Indet

Commentaires :

Bibliographie : Abramishvili 1980  
Palumbi 2008

ID\_site 052

Pays Géorgie

Nom Site Irganchai

Région Kvemo Kartli

Période chrono Bronze Ancien

Datation KA I-II

Méth datation C14

Site  sépulture isolée  habitat  nécropole  contexte inconnu  os isolé

Date de fouille 1984-1996

Nom fouilleur Kakhiani

Surface fouillée

Documentation  diapo  photo  photo num  article/livre  rapport

Nombre de sép.

Type de sép.  inhumation  crémation  inc

Type de dépôt  prim  sec  inc

Nature sép.  ind  double  coll  multp  incon  plur

Nombre d'individus

Ad  Im  Indet

Ho  Fem  Indet

**Commentaires :** - 50 tombes mais seules 2 tombes (27, 37) de la période Kuro-Araxe  
- il n'y a pas de précision tombe par tombe sauf pour la N°37  
- le diamètre des kourganes varie entre 13 et 40m

**Bibliographie :** Kakhiani, Ghlighvashvili 2008

ID\_site 053

Pays Géorgie

Nom Site Kachreti

Région Khakheti

Période chrono Bronze Ancien

Datation KA

Méth datation d'après la céramique

Site  sépulture isolée  habitat  nécropole  contexte inconnu  os isolé

Date de fouille ?

Nom fouilleur ?

Surface fouillée

Documentation  diapo  photo  photo num  article/livre  rapport

Nombre de sép.

Type de sép.  inhumation  crémation  inc

Type de dépôt  prim  sec  inc

Nature sép.  ind  double  coll  multp  incon  plur

Nombre d'individus

Ad  Im  Indet ?

Ho  Fem  Indet ?

Commentaires : - il est stipulé qu'il s'agit de kourganes qui contiennent plusieurs individus

Bibliographie : Sagona 1984

ID\_site 054

Pays Géorgie

Nom Site Khadik

Région Kvemo Kartli

Période chrono Bronze Ancien

Datation KA

Méth datation d'après céramique

Site  sépulture isolée  habitat  nécropole  contexte inconnu  os isolé

Date de fouille ?

Nom fouilleur ?

Surface fouillée

Documentation  diapo  photo  photo num  article/livre  rapport

Nombre de sép.

Type de sép.  inhumation  crémation  inc

Type de dépôt  prim  sec  inc

Nature sép.  ind  double  coll  multp  incon  plur

Nombre d'individus

Ad  Im  Indet ?

Ho  Fem  Indet ?

**Commentaires :** - aucun matériel dans la chambre funéraire, ils ont daté le kourgane d'après la céramique retrouvée dans les pierres du kourgane

**Bibliographie :** Sagona 1984

ID\_site 055

Pays Géorgie

Nom Site Khirsa

Région Kakheti

Période chrono Bronze Ancien

Datation KA II

Méth datation

Site  sépulture isolée  habitat  nécropole  contexte inconnu  os isolé

Date de fouille 1962

Nom fouilleur Pitskelauri

Surface fouillée

Documentation  diapo  photo  photo num  article/livre  rapport

Nombre de sép.

Type de sép.  inhumation  crémation  inc

Type de dépôt  prim  sec  inc

Nature sép.  ind  double  coll  multp  incon  plur

Nombre d'individus

Ad  Im  Indet ?

Ho  Fem  Indet ?

Commentaires :

Bibliographie : Pitskhelauri 1965  
Sagona 1984

ID\_site 056

Pays Géorgie

Nom Site **Khizanaant Gora**

Région Shida Kartli

Période chrono Bronze Ancien

Datation KA I et II

Méth datation d'après la céramique

Site  sépulture isolée  habitat  nécropole  contexte inconnu  os isolé

Date de fouille 1953 1960-64

Nom fouilleur Berdzenishvili, Chilashvili

Surface fouillée

Documentation  diapo  photo  photo num  article/livre  rapport

Nombre de sép.

Type de sép.  inhumation  crémation  inc

Type de dépôt  prim  sec  inc

Nature sép.  ind  double  coll  multp  incon  plur

Nombre d'individus

Ad

Im

Indet ?

Ho

Fem

Indet ?

Commentaires : - nécropole située à l'extérieur de l'habitat  
- cette nécropole est connue sous le nom d'Urbinisi dans la littérature

Bibliographie : Sagona 1984, 1993 ;  
Palumbi 2008  
Kikvidze 1966, 1972  
Djaparidze 1992

Rova 2012



ID\_site 057

Pays Géorgie

Nom Site **Kramis Didi Gora**

Région Shida Kartli

Période chrono Bronze Ancien

Datation KA III

Méth datation d'après la céramique

Site  sépulture isolée  habitat  nécropole  contexte inconnu  os isolé

Date de fouille

Nom fouilleur

Surface fouillée

Documentation  diapo  photo  photo num  article/livre  rapport

Nombre de sép.

Type de sép.  inhumation  crémation  inc

Type de dépôt  prim  sec  inc

Nature sép.  ind  double  coll  multp  incon  plur

Nombre d'individus

Ad  Im  Indet ?

Ho  Fem  Indet ?

Commentaires : - tombe **Bronze Ancien** mais pas d'information dessus

Bibliographie : Sagona 1984, 1993

ID\_site 058

Pays Géorgie

Nom Site Khovle

Région Shida Kartli

Période chrono Bronze Ancien

Datation KA

Méth datation d'après la céramique

Site  sépulture isolée  habitat  nécropole  contexte inconnu  os isolé

Date de fouille

Nom fouilleur

Surface fouillée

Documentation  diapo  photo  photo num  article/livre  rapport

Nombre de sép.

Type de sép.  inhumation  crémation  inc

Type de dépôt  prim  sec  inc

Nature sép.  ind  double  coll  multp  incon  plur

Nombre d'individus

Ad

Im

Indet ?

Ho

Fem

Indet ?

Commentaires : - aucune information sur cette tombe

Bibliographie : Sagona 1984

ID\_site 059

Pays Géorgie

Nom Site Koda

Région Kvemo Kartli

Période chrono Bronze Ancien

Datation KA I

Méth datation

Site  sépulture isolée  habitat  nécropole  contexte inconnu  os isolé

Date de fouille 1970

Nom fouilleur

Surface fouillée

Documentation  diapo  photo  photo num  article/livre  rapport

Nombre de sép.

Type de sép.  inhumation  crémation  inc

Type de dépôt  prim  sec  inc

Nature sép.  ind  double  coll  multp  incon  plur

Nombre d'individus

Ad

Im

Indet ?

Ho

Fem

Indet ?

**Commentaires :** - toutes les tombes sont orientées ouest-est

- longueur 1,60 m - 2,30 m

- largeur 0,6 à 1,4 m

- profondeur 0,7 à 1,3 m

- 3 tombes (1, 3, 4) sont purlles

- 1 tombe individuelle (N°2)

- il est écrit pour les tombes plurielles "que seul le dernier défunt est en connexion anatomique, sur le côté en position fléchie, les ossements des autres individus étaient "poussés" contre le mur est.

**Bibliographie :** Chubinishvili 1976

Sagona 1984

ID\_site 060

Pays Géorgie

Nom Site Koreti

Région Kvemo Kartli

Période chrono Bronze Ancien

Datation KA III

Méth datation

Site  sépulture isolée  habitat  nécropole  contexte inconnu  os isolé

Date de fouille 1945-46, 1955

Nom fouilleur

Surface fouillée

Documentation  diapo  photo  photo num  article/livre  rapport

Nombre de sép.

Type de sép.  inhumation  crémation  inc

Type de dépôt  prim  sec  inc

Nature sép.  ind  double  coll  multp  incon  plur

Nombre d'individus

Ad  Im  Indet ?

Ho  Fem  Indet ?

Commentaires :

Bibliographie : Kuftin 1949

ID\_site 061

Pays Géorgie

Nom Site Kvasatali

Région Shida Kartli

Période chrono Bronze Ancien

Datation KA

Méth datation

Site  sépulture isolée  habitat  nécropole  contexte inconnu  os isolé

Date de fouille 1951

Nom fouilleur

Surface fouillée

Documentation  diapo  photo  photo num  article/livre  rapport

Nombre de sép.

Type de sép.  inhumation  crémation  inc

Type de dépôt  prim  sec  inc

Nature sép.  ind  double  coll  multp  incon  plur

Nombre d'individus

Ad  Im  Indet ?

Ho  Fem  Indet ?

Commentaires :

Bibliographie : Djaparidze 1955, 1961

ID\_site 062

Pays Géorgie

Nom Site Kvatskhelebi

Région Shida Kartli

Période chrono Bronze Ancien

Datation KA I

Méth datation 2 C14, plus étude de la céramique

Site  sépulture isolée  habitat  nécropole  contexte inconnu  os isolé

Date de fouille 1954-1964

Nom fouilleur I. Berdzenishvili

Surface fouillée 4 he

Documentation  diapo  photo  photo num  article/livre  rapport

Nombre de sép.

Type de sép.  inhumation  crémation  inc

Type de dépôt  prim  sec  inc

Nature sép.  ind  double  coll  multp  incon  plur

Nombre d'individus

Ad  Im  Indet

Ho  Fem  Indet

**Commentaires :** - 2 phases d'occupation Kuro-Araxe : phases C et B  
- mais la nécropole est antérieure aux 2 phases d'occupation  
- la phase A appartient au Moyen-Age

**Bibliographie :** Glonti *et al.* 2008  
Sagona 1984

ID\_site 063

Pays Géorgie

Nom Site Machnari

Région Khakheti

Période chrono Bronze Ancien

Datation KA II

Méth datation

Site  sépulture isolée  habitat  nécropole  contexte inconnu  os isolé

Date de fouille 1961

Nom fouilleur

Surface fouillée

Documentation  diapo  photo  photo num  article/livre  rapport

Nombre de sép.

Type de sép.  inhumation  crémation  inc

Type de dépôt  prim  sec  inc

Nature sép.  ind  double  coll  multp  incon  plur

Nombre d'individus

Ad  Im  Indet ?

Ho  Fem  Indet ?

Commentaires : - une des tombes est complètement détruite

Bibliographie : Pitskelauri 1965  
Japaridze 1992

ID\_site 064

Pays Géorgie

Nom Site Magraneti

Région Mtshkheta-Mtianeti

Période chrono Bronze Ancien

Datation KA III

Méth datation d'après le matos

Site  sépulture isolée  habitat  nécropole  contexte inconnu  os isolé

Date de fouille 1982

Nom fouilleur

Surface fouillée

Documentation  diapo  photo  photo num  article/livre  rapport

Nombre de sép.

Type de sép.  inhumation  crémation  inc

Type de dépôt  prim  sec  inc

Nature sép.  ind  double  coll  multp  incon  plur

Nombre d'individus

Ad  Im  Indet ?

Ho  Fem  Indet ?

Commentaires :

Bibliographie : Mirtskhulava et Mirskhulava 1983  
Dajaparidze 1992



ID\_site 065

Pays Géorgie

Nom Site Marneuli

Région Kvemo Kartli

Période chrono Bronze Ancien

Datation KA

Méth datation

Site  sépulture isolée  habitat  nécropole  contexte inconnu  os isolé

Date de fouille 1965-1968

Nom fouilleur

Surface fouillée

Documentation  diapo  photo  photo num  article/livre  rapport

Nombre de sép.

Type de sép.  inhumation  crémation  inc

Type de dépôt  prim  sec  inc

Nature sép.  ind  double  coll  multp  incon  plur

Nombre d'individus

Ad  Im  Indet ?

Ho  Fem  Indet ?

Commentaires :

Bibliographie : Japaridze 1975, 1992

ID\_site 066

Pays Géorgie

Nom Site Nachivchavebi

Région Kvemo Kartli

Période chrono Bronze Ancien

Datation KA

Méth datation

Site  sépulture isolée  habitat  nécropole  contexte inconnu  os isolé

Date de fouille 2003-2004

Nom fouilleur institut d'archéo de tbilissi

Surface fouillée

Documentation  diapo  photo  photo num  article/livre  rapport

Nombre de sép.

Type de sép.  inhumation  crémation  inc

Type de dépôt  prim  sec  inc

Nature sép.  ind  double  coll  multp  incon  plur

Nombre d'individus

Ad  Im  Indet

Ho  Fem  Indet

Commentaires : - 5 tombes du Bronze Ancien  
- il n'est pas sûr en l'absence de datation que les tombes soient contemporaines de la phase d'occupation du site

Bibliographie : Guram Chikovani et al. 2010

ID\_site 067

Pays Géorgie

Nom Site Nakhnidrebis Chala

Région Kvemo Kartli

Période chrono Bronze Ancien

Datation KA II

Méth datation D'après céram

Site  sépulture isolée  habitat  nécropole  contexte inconnu  os isolé

Date de fouille 1964

Nom fouilleur

Surface fouillée

Documentation  diapo  photo  photo num  article/livre  rapport

Nombre de sép.

Type de sép.  inhumation  crémation  inc

Type de dépôt  prim  sec  inc

Nature sép.  ind  double  coll  multp  incon  plur

Nombre d'individus

Ad  Im  Indet ?

Ho  Fem  Indet ?

Commentaires : - je n'ai que quelques informations sur un des 3 kourganes

Bibliographie : Tushishvili 1972  
Djaparidze 1992

ID\_site 068

Pays Géorgie

Nom Site Gorchevardeni

Région Mtshkheta-Mtianeti

Période chrono Bronze Ancien

Datation KA III

Méth datation d'après la céramique

Site  sépulture isolée  habitat  nécropole  contexte inconnu  os isolé

Date de fouille 1981

Nom fouilleur

Surface fouillée

Documentation  diapo  photo  photo num  article/livre  rapport

Nombre de sép.

Type de sép.  inhumation  crémation  inc

Type de dépôt  prim  sec  inc

Nature sép.  ind  double  coll  multp  incon  plur

Nombre d'individus

Ad  Im  Indet ?

Ho  Fem  Indet ?

Commentaires :

Bibliographie : Mirtskhulava 1983  
Djaparidze 1992

ID\_site 069

Pays Géorgie

Nom Site Treli

Région Shida Kartli

Période chrono Bronze Ancien

Datation KA I

Méth datation d'après la céramique

Site  sépulture isolée  habitat  nécropole  contexte inconnu  os isolé

Date de fouille 1969-9172

Nom fouilleur

Surface fouillée

Documentation  diapo  photo  photo num  article/livre  rapport

Nombre de sép.

Type de sép.  inhumation  crémation  inc

Type de dépôt  prim  sec  inc

Nature sép.  ind  double  coll  multp  incon  plur

Nombre d'individus

Ad  Im  Indet ?

Ho  Fem  Indet ?

Commentaires : - pas d'information sur les tombes

Bibliographie : Abramishvili 1978  
Sagona 1984  
Kiguradze et Sagona 2003

ID\_site 070

Pays Géorgie

Nom Site Tulepia

Région Shida Kartli

Période chrono Bronze Ancien

Datation KA II

Méth datation par analogie avec le  
matos d'Irbnisi

Site  sépulture isolée  habitat  nécropole  contexte inconnu  os isolé

Date de fouille 1954-1964

Nom fouilleur I. Berdzenishvili

Surface fouillée

Documentation  diapo  photo  photo num  article/livre  rapport

Nombre de sép.

Type de sép.  inhumation  crémation  inc

Type de dépôt  prim  sec  inc

Nature sép.  ind  double  coll  multp  incon  plur

Nombre d'individus

Ad

Im

Indet

Ho

Fem

Indet

Commentaires :

Bibliographie : Glonti et al. 2008

**ID\_site** 071

**Pays** Géorgie

**Nom Site** Naomari Gora

**Région** Iméréthie

---

**Période chrono** Bronze Ancien

**Datation** KA III

**Méth datation** d'après la céramique

**Site**  sépulture isolée  habitat  nécropole  contexte inconnu  os isolé

---

**Date de fouille** 1960

**Nom fouilleur**

**Surface fouillée**

**Documentation**  diapo  photo  photo num  article/livre  rapport

**Nombre de sép.**

**Type de sép.**  inhumation  crémation  inc

**Type de dépôt**  prim  sec  inc

**Nature sép.**  ind  double  coll  multp  incon  plur

**Nombre d'individus**

**Ad**  **Im**  **Indet ?**

**Ho**  **Fem**  **Indet ?**

**Commentaires :**

---

**Bibliographie :** Mindiashvili 1977  
Djaparidze 1992

ID\_site 072

Pays Géorgie

Nom Site Nukriani

Région ?

Période chrono Bronze Ancien

Datation KA III

Méth datation d'après matos

Site  sépulture isolée  habitat  nécropole  contexte inconnu  os isolé

Date de fouille 1954

Nom fouilleur

Surface fouillée

Documentation  diapo  photo  photo num  article/livre  rapport

Nombre de sép.

Type de sép.  inhumation  crémation  inc

Type de dépôt  prim  sec  inc

Nature sép.  ind  double  coll  multp  incon  plur

Nombre d'individus

Ad

Im

Indet ?

Ho

Fem

Indet ?

Commentaires :

Bibliographie : Mindiashvili 1977  
Djaparidze 1992



**ID\_site** 073

**Pays** Géorgie

**Nom Site** Nuli

**Région** Shida Kartli

---

**Période chrono** Bronze Ancien

**Datation** KA II

**Méth datation** d'après le matos

**Site**  sépulture isolée  habitat  nécropole  contexte inconnu  os isolé

---

**Date de fouille** 1951

**Nom fouilleur**

**Surface fouillée**

**Documentation**  diapo  photo  photo num  article/livre  rapport

**Nombre de sép.**

**Type de sép.**  inhumation  crémation  inc

**Type de dépôt**  prim  sec  inc

**Nature sép.**  ind  double  coll  multp  incon  plur

**Nombre d'individus**

**Ad**  **Im**  **Indet**

**Ho**  **Fem**  **Indet**

**Commentaires :** - je n'ai des informations que pour une tombe

---

**Bibliographie :** Djaparidze 1955, 1961

ID\_site 074

Pays Géorgie

Nom Site Nastar Gora

Région Shida Kartli

Période chrono Bronze Ancien

Datation KA II III

Méth datation d'après la céramique

Site  sépulture isolée  habitat  nécropole  contexte inconnu  os isolé

Date de fouille 1984-1987

Nom fouilleur Ramishvili, Puturidze

Surface fouillée 890 m<sup>2</sup>

Documentation  diapo  photo  photo num  article/livre  rapport

Nombre de sép.

Type de sép.  inhumation  crémation  inc

Type de dépôt  prim  sec  inc

Nature sép.  ind  double  coll  multp  incon  plur

Nombre d'individus

Ad  Im  Indet

Ho  Fem  Indet

**Commentaires :** - en tout près de 500 sépultures allant de l'Age du Bronze à l'Antiquité ont été découvertes, la majorité d'entre elles datent des périodes du Bronze Récent/ Age du Fer  
- pas sûr que le site d'habitat et la nécropole soient contemporains

**Bibliographie :** Rova 2012  
Sagona 1984

ID\_site 075

Pays Géorgie

Nom Site Orkhevi

Région Mtshkheta-Mtianeti

Période chrono Bronze Ancien

Datation KA III

Méth datation d'après la céram

Site  sépulture isolée  habitat  nécropole  contexte inconnu  os isolé

Date de fouille 1982

Nom fouilleur

Surface fouillée

Documentation  diapo  photo  photo num  article/livre  rapport

Nombre de sép.

Type de sép.  inhumation  crémation  inc

Type de dépôt  prim  sec  inc

Nature sép.  ind  double  coll  multp  incon  plur

Nombre d'individus

Ad  Im  Indet

Ho  Fem  Indet

Commentaires : - j'ai fais une fiche sépulture pour les 4 tombes car pas d'information pour toutes les tombes

Bibliographie : Mirtskhulava et Mirskhulava 1983  
Djaparidze 1992

ID\_site 076

Pays Géorgie

Nom Site Ozni

Région Kvemo Kartli

Période chrono Bronze Ancien

Datation KA II

Méth datation d'après la céramique

Site  sépulture isolée  habitat  nécropole  contexte inconnu  os isolé

Date de fouille 1947-48

Nom fouilleur Kuftin

Surface fouillée

Documentation  diapo  photo  photo num  article/livre  rapport

Nombre de sép.

Type de sép.  inhumation  crémation  inc

Type de dépôt  prim  sec  inc

Nature sép.  ind  double  coll  multp  incon  plur

Nombre d'individus

Ad  Im  Indet

Ho  Fem  Indet

Commentaires : - fouille de sauvetage

- j'ai fais une fiche sépulture pour toutes les tombes car pas d'information pour toutes les tombes

Bibliographie : Kuftin 1948  
Sagona 1984

ID\_site 077

Pays Géorgie

Nom Site Shulaveri Gora

Région Kvemo Kartli

Période chrono Bronze Ancien

Datation KA III

Méth datation d'après la céramique

Site  sépulture isolée  habitat  nécropole  contexte inconnu  os isolé

Date de fouille 1966

Nom fouilleur

Surface fouillée

Documentation  diapo  photo  photo num  article/livre  rapport

Nombre de sép.

Type de sép.  inhumation  crémation  inc

Type de dépôt  prim  sec  inc

Nature sép.  ind  double  coll  multp  incon  plur

Nombre d'individus

Ad

Im

Indet

Ho

Fem

Indet

Commentaires :

Bibliographie : Kushnareva et Chubinshvili 1970  
Sagona 1984

ID\_site 078

Pays Géorgie

Nom Site Tash Bash

Région Kvemo Kartli

Période chrono Bronze Ancien

Datation KA II

Méth datation d'après la céramique

Site  sépulture isolée  habitat  nécropole  contexte inconnu  os isolé

Date de fouille 1936

Nom fouilleur Kuftin

Surface fouillée

Documentation  diapo  photo  photo num  article/livre  rapport

Nombre de sép.

Type de sép.  inhumation  crémation  inc

Type de dépôt  prim  sec  inc

Nature sép.  ind  double  coll  multp  incon  plur

Nombre d'individus

Ad  Im  Indet ?

Ho  Fem  Indet ?

Commentaires :

Bibliographie : Kuftin 1940  
Djaparidze 1992  
Sagona 1984

ID\_site 079

Pays Géorgie

Nom Site Takhtidziri

Région Shida Kartli

Période chrono Bronze Ancien

Datation KA II

Méth datation d'après la céramique

Site  sépulture isolée  habitat  nécropole  contexte inconnu  os isolé

Date de fouille 1996-1997

Nom fouilleur Gagoshidze et al.

Surface fouillée

Documentation  diapo  photo  photo num  article/livre  rapport

Nombre de sép.

Type de sép.  inhumation  crémation  inc

Type de dépôt  prim  sec  inc

Nature sép.  ind  double  coll  multp  incon  plur

Nombre d'individus

Ad  Im  Indet ?

Ho  Fem  Indet ?

Commentaires : - il y a aussi un cimetière de l'époque classique

Bibliographie : Jalabadze, Palumbi 2008

ID\_site 080

Pays Géorgie

Nom Site Tamarisi

Région Kvemo Kartli

Période chrono Bronze Ancien

Datation KA I

Méth datation d'après la céramique

Site  sépulture isolée  habitat  nécropole  contexte inconnu  os isolé

Date de fouille 1954, 1961

Nom fouilleur

Surface fouillée

Documentation  diapo  photo  photo num  article/livre  rapport

Nombre de sép.

Type de sép.  inhumation  crémation  inc

Type de dépôt  prim  sec  inc

Nature sép.  ind  double  coll  multp  incon  plur

Nombre d'individus

Ad  Im  Indet

Ho  Fem  Indet

Commentaires : - les auteurs émettent l'hypothèse selon laquelle ce site fut une nécropole

Bibliographie : Koridze 1955  
Pkhakadze 1961  
Pkhakadze1963  
Sagona 1984



ID\_site 081

Pays Géorgie

Nom Site Tetri Tskaro

Région Tbilissi

Période chrono Bronze Ancien

Datation KA I

Méth datation d'après la céramique

Site  sépulture isolée  habitat  nécropole  contexte inconnu  os isolé

Date de fouille à partir 1956

Nom fouilleur

Surface fouillée

Documentation  diapo  photo  photo num  article/livre  rapport

Nombre de sép.

Type de sép.  inhumation  crémation  inc

Type de dépôt  prim  sec  inc

Nature sép.  ind  double  coll  multp  incon  plur

Nombre d'individus

Ad  Im  Indet

Ho  Fem  Indet

**Commentaires :** - il y a 1 kourgane et 4 tombes en fosses  
- il est possible que le kourgane soit plus récent que les tombes en fosse  
- j'ai fait une fiche sépulture pour le kourgane et une autre pour toutes les tombes en fosses car pas assez d'information par tombe

**Bibliographie :** GOBEDZHISHVILI G.F. (1978)  
Sagona 1984

ID\_site 082

Pays Géorgie

Nom Site Zarina

Région Samtskhe-Djavakheti

Période chrono Bronze Ancien

Datation KA II

Méth datation d'après la céramique

Site  sépulture isolée  habitat  nécropole  contexte inconnu  os isolé

Date de fouille ?

Nom fouilleur ?

Surface fouillée

Documentation  diapo  photo  photo num  article/livre  rapport

Nombre de sép.

Type de sép.  inhumation  crémation  inc

Type de dépôt  prim  sec  inc

Nature sép.  ind  double  coll  multp  incon  plur

Nombre d'individus

Ad  Im  Indet

Ho  Fem  Indet

Commentaires : - je ne dispose d'aucune information pour ce site

Bibliographie : Sagona 1984

**ID\_site** 083

**Pays** Géorgie

**Nom Site** Zveli

**Région** Shida Kartli

---

**Période chrono** Bronze Ancien

**Datation** KA II

**Méth datation** d'après la céramique

**Site**  sépulture isolée  habitat  nécropole  contexte inconnu  os isolé

---

**Date de fouille** 1953-55,1974-77

**Nom fouilleur**

**Surface fouillée**

**Documentation**  diapo  photo  photo num  article/livre  rapport

**Nombre de sép.**

**Type de sép.**  inhumation  crémation  inc

**Type de dépôt**  prim  sec  inc

**Nature sép.**  ind  double  coll  multp  incon  plur

**Nombre d'individus**

**Ad**  **Im**  **Indet**

**Ho**  **Fem**  **Indet**

**Commentaires :** - je n'ai des informations que pour 1 tombe alors qu'il semble y en avoir plusieurs  
- il ne reste plus grand chose du site d'habitat

---

**Bibliographie :** Sagona 1984  
Djaparidze 1992

ID\_site 084

Pays Géorgie

Nom Site Sapar Kharaba

Région Kvemo Kartli

Période chrono Bronze Ancien

Datation KA

Méth datation d'après le matos

Site  sépulture isolée  habitat  nécropole  contexte inconnu  os isolé

Date de fouille 2003

Nom fouilleur

Surface fouillée

Documentation  diapo  photo  photo num  article/livre  rapport

Nombre de sép.

Type de sép.  inhumation  crémation  inc

Type de dépôt  prim  sec  inc

Nature sép.  ind  double  coll  multp  incon  plur

Nombre d'individus

Ad

Im

Indet

Ho

Fem

Indet

Commentaires : - découvert sur le tracé du BTC pipeline (KP-117+550)

Bibliographie : Shanshashvili 2010

**ID\_site** 085 **Pays** Azerbaïdjan  
**Nom Site** Hankendi **Région** Haut-Karabagh

---

**Période chrono** Bronze Ancien **Datation** KA **Méth datation** d'après la céramique

**Site**  sépulture isolée  habitat  nécropole  contexte inconnu  os isolé

---

**Date de fouille** ? **Nom fouilleur** Gummel et Tasheiyan

**Surface fouillée**

**Documentation**  diapo  photo  photo num  article/livre  rapport

**Nombre de sép.**  **Type de sép.**  inhumation  crémation  inc

**Type de dépôt**  prim  sec  inc

**Nature sép.**  ind  double  coll  multp  incon  plur

**Nombre d'individus**

**Ad**  **Im**  **Indet ?**

**Ho**  **Fem**  **Indet ?**

**Commentaires :** - site également appelé Stepanakert  
- je dispose d'information pour 4 kourganes  
**Kourgan - feu**

---

**Bibliographie :** Narimanov 2004

ID\_site 086

Pays Azerbaïdjan

Nom Site Dashuzm

Région Sheki

Période chrono Bronze Ancien

Datation KA

Méth datation d'après la céramique

Site  sépulture isolée  habitat  nécropole  contexte inconnu  os isolé

Date de fouille 1988

Nom fouilleur T. Akhundov

Surface fouillée

Documentation  diapo  photo  photo num  article/livre  rapport

Nombre de sép.

Type de sép.  inhumation  crémation  inc

Type de dépôt  prim  sec  inc

Nature sép.  ind  double  coll  multp  incon  plur

Nombre d'individus

Ad  Im  Indet

Ho  Fem  Indet

Commentaires : - Kourgan - feu

Bibliographie : Akhundov 1999  
Akhundov 2001  
Narimanov 2004

ID\_site 087

Pays Azerbaïdjan

Nom Site Kabala

Région

Période chrono Bronze Ancien

Datation KA

Méth datation d'après la céramique

Site  sépulture isolée  habitat  nécropole  contexte inconnu  os isolé

Date de fouille 1969

Nom fouilleur Kaziev

Surface fouillée

Documentation  diapo  photo  photo num  article/livre  rapport

Nombre de sép.

Type de sép.  inhumation  crémation  inc

Type de dépôt  prim  sec  inc

Nature sép.  ind  double  coll  multp  incon  plur

Nombre d'individus

Ad  Im  Indet

Ho  Fem  Indet

Commentaires : - il semblerait qu'il y ait plus que 2 kourganes mais seuls 2 sont décrits  
- kourgane = feu

Bibliographie : Akhundov 1999

ID\_site 088

Pays Azerbaïdjan

Nom Site Osman Bozu

Région

Période chrono Bronze Ancien

Datation KA

Méth datation d'après la céramique

Site  sépulture isolée  habitat  nécropole  contexte inconnu  os isolé

Date de fouille 1976

Nom fouilleur Kesemenli

Surface fouillée

Documentation  diapo  photo  photo num  article/livre  rapport

Nombre de sép.

Type de sép.  inhumation  crémation  inc

Type de dépôt  prim  sec  inc

Nature sép.  ind  double  coll  multp  incon  plur

Nombre d'individus

Ad  Im  Indet

Ho  Fem  Indet

Commentaires : - kourgane = feu  
- seuls 3 kourganés sont décrits

Bibliographie : Akhundov 1999



**ID\_site** 089 **Pays** Azerbaïdjan

**Nom Site** Dashli Tepe **Région** Shamkir

---

**Période chrono** Bronze Ancien **Datation** KA **Méth datation** d'après la céramique

**Site**  sépulture isolée  habitat  nécropole  contexte inconnu  os isolé

---

**Date de fouille** 1988 **Nom fouilleur** Abbaslova

**Surface fouillée**

**Documentation**  diapo  photo  photo num  article/livre  rapport

**Nombre de sép.**  **Type de sép.**  inhumation  crémation  inc

**Type de dépôt**  prim  sec  inc

**Nature sép.**  ind  double  coll  multp  incon  plur

**Nombre d'individus**

**Ad**  **Im**  **Indet ?**

**Ho**  **Fem**  **Indet ?**

**Commentaires :**

---

**Bibliographie :** Akhundov 1999

**ID\_site** 090 **Pays** Azerbaïdjan

**Nom Site** Prés de Ganja-Hanlar **Région**

---

**Période chrono** Bronze Ancien **Datation** KA **Méth datation** d'après la céramique

**Site**  sépulture isolée  habitat  nécropole  contexte inconnu  os isolé

---

**Date de fouille** 1904-1958 **Nom fouilleur** Resler et Narimanov

**Surface fouillée**

**Documentation**  diapo  photo  photo num  article/livre  rapport

**Nombre de sép.**  **Type de sép.**  inhumation  crémation  inc

**Type de dépôt**  prim  sec  inc

**Nature sép.**  ind  double  coll  multp  incon  plur

**Nombre d'individus**

**Ad**  **Im**  **Indet**

**Ho**  **Fem**  **Indet**

**Commentaires :** - kourgane = feu

---

**Bibliographie :** Akhundov 1999

ID\_site 091

Pays Azerbaïdjan

Nom Site Hanlar

Région

Période chrono Bronze Ancien

Datation KA

Méth datation d'après la céramique

Site  sépulture isolée  habitat  nécropole  contexte inconnu  os isolé

Date de fouille 1958

Nom fouilleur Namiranov

Surface fouillée

Documentation  diapo  photo  photo num  article/livre  rapport

Nombre de sép.

Type de sép.  inhumation  crémation  inc

Type de dépôt  prim  sec  inc

Nature sép.  ind  double  coll  multp  incon  plur

Nombre d'individus

Ad  Im  Indet

Ho  Fem  Indet

**Commentaires :** - le kourgane N°10 a été fouillé par Goumel en 1948  
- la tombe N°12 a été fouillée par Gekmel en 1948  
- **kourgane N°10 = feu**

**Bibliographie :** Akhundov 1999  
Akhundov 2001

ID\_site 092

Pays Azerbaïdjan

Nom Site Borsunlu

Région Goranboy/Terter

Période chrono Bronze Ancien

Datation KA

Méth datation d'après la céramique

Site  sépulture isolée  habitat  nécropole  contexte inconnu  os isolé

Date de fouille 1983, 1985

Nom fouilleur Djafarov

Surface fouillée

Documentation  diapo  photo  photo num  article/livre  rapport

Nombre de sép.

Type de sép.  inhumation  crémation  inc

Type de dépôt  prim  sec  inc

Nature sép.  ind  double  coll  multp  incon  plur

Nombre d'individus

Ad  Im  Indet ?

Ho  Fem  Indet ?

**Commentaires :** - je ne dispose d'informations que pour 2 kourganes N°7 et 12,  
- 5 kourganes sont du Bronze Ancien : N°7, 9, 12, 20 26  
- il semblerait qu'il y ait d'autres kourganes mais il ne sont pas du Bronze Ancien.  
- **kourgane N°12 = feu**

**Bibliographie :** Akhundov 1999  
Namiranov 2004

**ID\_site** 093 **Pays** Azerbaïdjan

**Nom Site** Khinisli **Région** Shamakha

---

**Période chrono** Bronze Ancien **Datation** KA **Méth datation** d'après la céramique

**Site**  sépulture isolée  habitat  nécropole  contexte inconnu  os isolé

---

**Date de fouille** **Nom fouilleur** Khalilov

**Surface fouillée**

**Documentation**  diapo  photo  photo num  article/livre  rapport

**Nombre de sép.**  **Type de sép.**  inhumation  crémation  inc

**Type de dépôt**  prim  sec  inc

**Nature sép.**  ind  double  coll  multp  incon  plur

**Nombre d'individus**

**Ad**  **Im**  **Indet**

**Ho**  **Fem**  **Indet**

**Commentaires :** - découvert par J. A. Khalilov  
- l'occupation du Kura-Araxe se situe sous une occupation médiévale  
- une tombe de forme variable qui de la céramique rouge et grise et des perles blanches

---

**Bibliographie :** Namiranov 2004

ID\_site 094

Pays Azerbaïdjan

Nom Site Kudurli

Région

Période chrono Bronze Ancien

Datation KA

Méth datation d'après la céramique

Site  sépulture isolée  habitat  nécropole  contexte inconnu  os isolé

Date de fouille 1983

Nom fouilleur Akhundov

Surface fouillée

Documentation  diapo  photo  photo num  article/livre  rapport

Nombre de sép.

Type de sép.  inhumation  crémation  inc

Type de dépôt  prim  sec  inc

Nature sép.  ind  double  coll  multp  incon  plur

Nombre d'individus

Ad  Im  Indet

Ho  Fem  Indet

Commentaires : - Nord-Est de l'Azerbaïdjan

Bibliographie : Akhundov 2001

**ID\_site** 095 **Pays** Azerbaïdjan

**Nom Site** **Daire** **Région** Gobustan

---

**Période chrono** Bronze Ancien **Datation** KA **Méth datation**

**Site**  sépulture isolée  habitat  nécropole  contexte inconnu  os isolé

---

**Date de fouille** **Nom fouilleur** Muradov

**Surface fouillée**

**Documentation**  diapo  photo  photo num  article/livre  rapport

**Nombre de sép.**  **Type de sép.**  inhumation  crémation  inc

**Type de dépôt**  prim  sec  inc

**Nature sép.**  ind  double  coll  multp  incon  plur

**Nombre d'individus**

**Ad**  **Im**  **Indet**

**Ho**  **Fem**  **Indet**

**Commentaires :** - site Kuro-Araxe  
- un kourgane a été retrouvé à proximité du site

---

**Bibliographie :** Namiranov 2004

ID\_site 096

Pays Azerbaïdjan

Nom Site Uzun Rama

Région Goranboy

Période chrono Bronze Ancien

Datation KA I

Méth datation 14C 3355-3103 cal bc

Site  sépulture isolée  habitat  nécropole  contexte inconnu  os isolé

Date de fouille 2012

Nom fouilleur Jalilov

Surface fouillée

Documentation  diapo  photo  photo num  article/livre  rapport

Nombre de sép.

Type de sép.  inhumation  crémation  inc

Type de dépôt  prim  sec  inc

Nature sép.  ind  double  coll  multp  incon  plur

Nombre d'individus

Ad

Im

Indet

Ho

Fem

Indet

Commentaires : Kourgane = feu

Bibliographie : Jalilov à paraître



**ID\_site** 097 **Pays** Azerbaïdjan

**Nom Site** Telman **Région** Astara

---

**Période chrono** Bronze Ancien **Datation** KA **Méth datation** d'après la céramique

**Site**  sépulture isolée  habitat  nécropole  contexte inconnu  os isolé

---

**Date de fouille** 1964 **Nom fouilleur** Mahmudov

**Surface fouillée**

**Documentation**  diapo  photo  photo num  article/livre  rapport

**Nombre de sép.**  **Type de sép.**  inhumation  crémation  inc

**Type de dépôt**  prim  sec  inc

**Nature sép.**  ind  double  coll  multp  incon  plur

**Nombre d'individus**

**Ad**  **Im**  **Indet**

**Ho**  **Fem**  **Indet**

**Commentaires :** - l'un des 2 kourganes était détruit  
- j'ai fais une fiche pour le 2ème

---

**Bibliographie :** Namiranov 2004

**ID\_site** 098 **Pays** Azerbaïdjan

**Nom Site** Plovdag **Région**

---

**Période chrono** Bronze Ancien **Datation** KA **Méth datation** d'après la céramique

**Site**  sépulture isolée  habitat  nécropole  contexte inconnu  os isolé

---

**Date de fouille** 2009 **Nom fouilleur** B. Ibragimli, T. Gadirzadeh

**Surface fouillée**

**Documentation**  diapo  photo  photo num  article/livre  rapport

**Nombre de sép.**  **Type de sép.**  inhumation  crémation  inc

**Type de dépôt**  prim  sec  inc

**Nature sép.**  ind  double  coll  multp  incon  plur

**Nombre d'individus**

**Ad**  **Im**  **Indet**

**Ho**  **Fem**  **Indet**

**Commentaires :** - plusieurs types de sépultures : tombe en fosse, kourgane, tombe construite  
- je n'ai pas assez d'information pour faire une fiche par tombe  
- d'après les photos : une tombe en fosse, sépulture primaire en espace colmaté, position fléchée sur le côté droit  
- pour une autre sépulture, les ossements ne semblent pas être en connexion

---

**Bibliographie :** rapport 2009 de l'institut d'archéologie de Bakou

**ID\_site** 099

**Pays** Azerbaïdjan

**Nom Site** Sumbatan

**Région** Nakhichevan

---

**Période chrono** Bronze Ancien

**Datation** KA

**Méth datation** d'après la céramique

**Site**  sépulture isolée  habitat  nécropole  contexte inconnu  os isolé

---

**Date de fouille** 2009

**Nom fouilleur** B. Ibragimli, H.G Gadirzadeh

**Surface fouillée**

**Documentation**  diapo  photo  photo num  article/livre  rapport

**Nombre de sép.**

**Type de sép.**  inhumation  crémation  inc

**Type de dépôt**  prim  sec  inc

**Nature sép.**  ind  double  coll  multp  incon  plur

**Nombre d'individus**

**Ad**  **Im**  **Indet**

**Ho**  **Fem**  **Indet**

**Commentaires :** - je sais qu'il y a des tombes mais aucune information n'est donnée

---

**Bibliographie :** rapport de fouille publié en 2010 par l'institut d'archéologie de Bakou

**ID\_site** 100 **Pays** Azerbaïdjan

**Nom Site** Polutepe **Région** Jalilabad

---

**Période chrono** Chalcolithique **Datation** **Méth datation**

**Site**  sépulture isolée  habitat  nécropole  contexte inconnu  os isolé

---

**Date de fouille** 2004,6 2009 **Nom fouilleur**

**Surface fouillée** 6 hectares

**Documentation**  diapo  photo  photo num  article/livre  rapport

**Nombre de sép.**  **Type de sép.**  inhumation  crémation  inc

**Type de dépôt**  prim  sec  inc

**Nature sép.**  ind  double  coll  multp  incon  plur

**Nombre d'individus**

**Ad**  **Im**  **Indet**

**Ho**  **Fem**  **Indet**

**Commentaires :** - il s'agit de tombes en fosse  
- je ne peux pas faire de fiche sépulture car je n'ai pas d'informations précises...

---

**Bibliographie :** rapport de fouille publié en 2010 par l'institut d'archéologie de Bakou

**ID\_site** 101 **Pays** Azerbaïdjan

**Nom Site** Poylu II **Région** Agstafa

---

**Période chrono** Chalcolithique **Datation** Chalco **Méth datation**

**Site**  sépulture isolée  habitat  nécropole  contexte inconnu  os isolé

---

**Date de fouille** 2005 **Nom fouilleur**

**Surface fouillée**

**Documentation**  diapo  photo  photo num  article/livre  rapport

**Nombre de sép.**  **Type de sép.**  inhumation  crémation  inc

**Type de dépôt**  prim  sec  inc

**Nature sép.**  ind  double  coll  multp  incon  plur

**Nombre d'individus**

**Ad**  **Im**  **Indet ?**

**Ho**  **Fem**  **Indet ?**

**Commentaires :** - les tombes en fosse sont pour les adultes et les tombes dans des céramiques sont pour les immatures

---

**Bibliographie :** Museyibli 2009  
Museyibli 2008

**ID\_site** 102 **Pays** Azerbaïdjan

**Nom Site** Kamil Tepe **Région** Agcabädi

---

**Période chrono** Néo/Chalco **Datation** Néo - Chalco **Méth datation** d'après la céram

**Site**  sépulture isolée  habitat  nécropole  contexte inconnu  os isolé

---

**Date de fouille** 2012 **Nom fouilleur** B. Helwing

**Surface fouillée**

**Documentation**  diapo  photo  photo num  article/livre  rapport

**Nombre de sép.**  **Type de sép.**  inhumation  crémation  inc

**Type de dépôt**  prim  sec  inc

**Nature sép.**  ind  double  coll  multp  incon  plur

**Nombre d'individus**

**Ad**  **Im**  **Indet**

**Ho**  **Fem**  **Indet**

**Commentaires :**

---

**Bibliographie :** Communication personnelle B. Helwing pour la tombe Néo  
et Lyonnet *et al.* 2013 p. 17 pour la tombe Chalco

**ID\_site** 103 **Pays** Azerbaïdjan  
**Nom Site** Ovçular Tepesi **Région** Nakhichevan

---

**Période chrono** Chalco/BA **Datation** Chalco / BA **Méth datation**

**Site**  sépulture isolée  habitat  nécropole  contexte inconnu  os isolé

---

**Date de fouille** Année 2000 **Nom fouilleur** C. Marro

**Surface fouillée**

**Documentation**  diapo  photo  photo num  article/livre  rapport

**Nombre de sép.**  **Type de sép.**  inhumation  crémation  inc  
**Type de dépôt**  prim  sec  inc  
**Nature sép.**  ind  double  coll  multp  incon  plur  
**Nombre d'individus**   
**Ad**  **Im**  **Indet**   
**Ho**  **Fem**  **Indet**

**Commentaires :** - je ne sais pas combien il y a de sépultures, le matériel n'est pas encore publié  
- il y a des tombes en fosse (adulte pr le Bronze Ancien) et des tombes dans des céramiques pour les très jeunes immatures (a priori Chalcolithique) mais je n'ai pas d'informations précises par tombe car elles ne sont pas encore publiées

---

**Bibliographie :** communication personnelle C. Marro et Y. Yilmaz

**ID\_site** 104 **Pays** Azerbaïdjan

**Nom Site** **Baba Dervish** **Région** Kazakh

---

**Période chrono** Chalcolithique **Datation** **Méth datation**

**Site**  sépulture isolée  habitat  nécropole  contexte inconnu  os isolé

---

**Date de fouille** ? **Nom fouilleur**

**Surface fouillée**

**Documentation**  diapo  photo  photo num  article/livre  rapport

**Nombre de sép.**  **Type de sép.**  inhumation  crémation  inc

**Type de dépôt**  prim  sec  inc

**Nature sép.**  ind  double  coll  multp  incon  plur

**Nombre d'individus**

**Ad**  **Im**  **Indet ?**

**Ho**  **Fem**  **Indet ?**

**Commentaires :** - j'ai fais une fiche pour les 2 sépultures car je n'ai pas assez d'information par tombe  
- tombes en fosse

---

**Bibliographie :** Chataigner 1995



**ID\_site** 105 **Pays** Azerbaïdjan

**Nom Site** Boyuk Kesik **Région** Agstafa

---

**Période chrono** Chalcolithique **Datation** chalco **Méth datation** 14C mais pas sur les ossements

**Site**  sépulture isolée  habitat  nécropole  contexte inconnu  os isolé

---

**Date de fouille** 2004 2005 **Nom fouilleur** Museibli, Huseynov

**Surface fouillée**

**Documentation**  diapo  photo  photo num  article/livre  rapport

**Nombre de sép.**  **Type de sép.**  inhumation  crémation  inc

**Type de dépôt**  prim  sec  inc

**Nature sép.**  ind  double  coll  multp  incon  plur

**Nombre d'individus**

**Ad**  **Im**  **Indet**

**Ho**  **Fem**  **Indet**

**Commentaires :** - appartient à la culture de Leilatepe  
- l'ensemble des tombes a été découvert dans l'horizon IV caractérisé par des structures de stockage et des foyers  
- 3 tombes (1, 2, 6) ont été découvertes entre les habitations au centre du site. Les 3 autres tombes (3, 4, 5) se situaient dans la partie ouest du site

---

**Bibliographie :** Museibli, Huseynov 2008

**ID\_site** 106 **Pays** Azerbaïdjan

**Nom Site** Leilatepe **Région** Aghdam

---

**Période chrono** Chalcolithique **Datation** Chalco **Méth datation** d'après le matos

**Site**  sépulture isolée  habitat  nécropole  contexte inconnu  os isolé

---

**Date de fouille** **Nom fouilleur**

**Surface fouillée**

**Documentation**  diapo  photo  photo num  article/livre  rapport

**Nombre de sép.**  **Type de sép.**  inhumation  crémation  inc

**Type de dépôt**  prim  sec  inc

**Nature sép.**  ind  double  coll  multp  incon  plur

**Nombre d'individus**

**Ad**  **Im**  **Indet**

**Ho**  **Fem**  **Indet**

**Commentaires :** - dans l'article de Museibi, il est mentionné la présence de sépultures dans des céramiques mais je n'ai aucune information précise pour chaque tombe, j'ai quand même 1 fiche sépulture  
- je ne sais pas combien de tombes ont été découvertes

---

**Bibliographie :** Museibli 2009

**ID\_site** 107 **Pays** Azerbaïdjan

**Nom Site** Chalagan Tepe **Région** Agcabadi

---

**Période chrono** Chalcolithique **Datation** chalco **Méth datation** d'après le matos

**Site**  sépulture isolée  habitat  nécropole  contexte inconnu  os isolé

---

**Date de fouille** **Nom fouilleur**

**Surface fouillée**

**Documentation**  diapo  photo  photo num  article/livre  rapport

**Nombre de sép.**  **Type de sép.**  inhumation  crémation  inc

**Type de dépôt**  prim  sec  inc

**Nature sép.**  ind  double  coll  multp  incon  plur

**Nombre d'individus**

**Ad**  **Im**  **Indet**

**Ho**  **Fem**  **Indet**

**Commentaires :** - je n'ai pas d'information précise par tombe, j'ai fais donc une seule fiche sépulture pour l'ensemble des tombes  
- 20 tombes creusées entre ou sous les maisons

---

**Bibliographie :** Chataigner 1995

**ID\_site** 108 **Pays** Azerbaïdjan

**Nom Site** Alkhantepe **Région** Bilasuvar

---

**Période chrono** Chalcolithique **Datation** chalco **Méth datation** d'après matos et strati

**Site**  sépulture isolée  habitat  nécropole  contexte inconnu  os isolé

---

**Date de fouille** début en 2009 **Nom fouilleur** Akhundov

**Surface fouillée**

**Documentation**  diapo  photo  photo num  article/livre  rapport

**Nombre de sép.**  **Type de sép.**  inhumation  crémation  inc

**Type de dépôt**  prim  sec  inc

**Nature sép.**  ind  double  coll  multp  incon  plur

**Nombre d'individus**

**Ad**  **Im**  **Indet**

**Ho**  **Fem**  **Indet**

**Commentaires :** - d'après les photos, il y a des sépultures primaires  
- je sais par Tufan Akhundov qu'il y a au moins 12 tombes.  
- dans le rapport de 2010 il est écrit 9 tombes dont 7 immatures et 2 adultes  
- j'ai les photos pour 3 de ces tombes donc j'ai fais des fiches pour ces sépultures

---

**Bibliographie :** communication personnelle T. Akhundov et rapport archéo de l'institut d'archéo de Bakou 2010 et 2011

**ID\_site** 109 **Pays** Azerbaïdjan

**Nom Site** Soyuk Bulaq **Région** Agstafa

---

**Période chrono** Chalcolithique **Datation** chalco **Méth datation** 14C

**Site**  sépulture isolée  habitat  nécropole  contexte inconnu  os isolé

---

**Date de fouille** 2005, 2006 **Nom fouilleur** Museibli, Lyonnet, Akhundov

**Surface fouillée**

**Documentation**  diapo  photo  photo num  article/livre  rapport

**Nombre de sép.**  **Type de sép.**  inhumation  crémation  inc

**Type de dépôt**  prim  sec  inc

**Nature sép.**  ind  double  coll  multp  incon  plur

**Nombre d'individus**

**Ad**  **Im**  **Indet**

**Ho**  **Fem**  **Indet**

**Commentaires :** - 1ère moitié du 4ème millénaire  
- **2005** : fouille de sauvetage BTC pipeline (Museibli)  
- 18 kourganes sur 2 zones de fouilles (Site I, Site II), la plupart des couvertures sont en partie détruites voire entièrement  
- 3 tombes dans des céramiques ont été découvertes dans la couverture du N°3, l'auteur n'est pas sûr qu'elles soient chalcolithiques, elles pourraient être antiques  
- **2006** : fouille Lyonnet Akhundov, 9 kourganes

---

**Bibliographie :** Museibli 2008  
Lyonnet *et al.* 2008

**ID\_site** 110 **Pays** Azerbaïdjan

**Nom Site** Alikemek Tepesi **Région**

---

**Période chrono** Chalcolithique **Datation** chalco **Méth datation** d'après le matos

**Site**  sépulture isolée  habitat  nécropole  contexte inconnu  os isolé

---

**Date de fouille** ? **Nom fouilleur**

**Surface fouillée**

**Documentation**  diapo  photo  photo num  article/livre  rapport

**Nombre de sép.**  **Type de sép.**  inhumation  crémation  inc

**Type de dépôt**  prim  sec  inc

**Nature sép.**  ind  double  coll  multp  incon  plur

**Nombre d'individus**

**Ad**  **Im**  **Indet** ?

**Ho**  **Fem**  **Indet** ?

**Commentaires :** - sur les 10 tombes, 2 sont du Bronze Moyen  
- j'ai fais une fiche sépulture pour toutes les tombes car pas assez d'information

---

**Bibliographie :** Chataigner 1995

**ID\_site** 111 **Pays** Azerbaïdjan  
**Nom Site** Kul Tepe **Région** Nakhichevan

---

**Période chrono** Néo/Chalco **Datation** Néo Chalco **Méth datation** d'après le matos

**Site**  sépulture isolée  habitat  nécropole  contexte inconnu  os isolé

---

**Date de fouille** année 1970 **Nom fouilleur** Abulaiev

**Surface fouillée**

**Documentation**  diapo  photo  photo num  article/livre  rapport

**Nombre de sép.**  **Type de sép.**  inhumation  crémation  inc

**Type de dépôt**  prim  sec  inc

**Nature sép.**  ind  double  coll  multp  incon  plur

**Nombre d'individus**

**Ad**  **Im**  **Indet**

**Ho**  **Fem**  **Indet**

**Commentaires :** - tombe retrouvée entre les maisons ou sous le sol de ces dernières  
- je n'ai pas d'information pour les 85 tombes mais pour 40 d'entre elles

---

**Bibliographie :** Abulaiev 1982

ID\_site 112

Pays Géorgie

Nom Site Samshvilde

Région Kvemo Kartli

Période chrono Bronze Ancien

Datation KA I-II

Méth datation d'après le matos

Site  sépulture isolée  habitat  nécropole  contexte inconnu  os isolé

Date de fouille 1968-1970

Nom fouilleur G.I. Mirtskhulava

Surface fouillée

Documentation  diapo  photo  photo num  article/livre  rapport

Nombre de sép.

Type de sép.  inhumation  crémation  inc

Type de dépôt  prim  sec  inc

Nature sép.  ind  double  coll  multp  incon  plur

Nombre d'individus

Ad

Im

Indet ?

Ho

Fem

Indet ?

**Commentaires :** - sur les 41 tombes, 37 sont du Kura-Araxe les 4 autres sont du Moyen-Age  
- je ne dispose pas d'information précise sur toutes les tombes, par contre j'ai fait des fiches pour les sépultures pour lesquelles je disposais des photos  
- le cimetière se trouvait sur une colline,  
- 4 tranchées de fouilles ont été ouvertes  
- toutes les tombes étaient pratiquement en ligne droite  
- les tombes avaient en générale une forme rectangulaire, en moyenne 2,5 m sur 1,5 m mais 2 tombes étaient de forme circulaire, de diamètre 1 m  
- orientées d'est en ouest ou du sud au nord  
- les individus étaient inhumés sur le côté droit ou gauche et les jambes fléchies

**Bibliographie :** Mirtskhulava 1969, 1975  
Sagona 1984



ID\_site 113

Pays Géorgie

Nom Site Tsopi

Région Kakheti

Période chrono Chalcolithique

Datation

Méth datation

Site  sépulture isolée  habitat  nécropole  contexte inconnu  os isolé

Date de fouille

Nom fouilleur

Surface fouillée

Documentation  diapo  photo  photo num  article/livre  rapport

Nombre de sép.

Type de sép.  inhumation  crémation  inc

Type de dépôt  prim  sec  inc

Nature sép.  ind  double  coll  multp  incon  plur

Nombre d'individus

Ad  Im  Indet

Ho  Fem  Indet

Commentaires : - des ossements humain ont été retrouvés à côté d'une figurine de "taureau".

Bibliographie : Chataigner 1995  
Chubinishvili 1971

ID\_site 114

Pays Géorgie

Nom Site Berikledebi

Région Shida Kartli

Période chrono Chalcolithique

Datation chalco

Méth datation

Site  sépulture isolée  habitat  nécropole  contexte inconnu  os isolé

Date de fouille 1979-92

Nom fouilleur A.I. Dzhavakhishvili

Surface fouillée 2000 m<sup>2</sup>

Documentation  diapo  photo  photo num  article/livre  rapport

Nombre de sép.

Type de sép.  inhumation  crémation  inc

Type de dépôt  prim  sec  inc

Nature sép.  ind  double  coll  multp  incon  plur

Nombre d'individus

Ad  Im  Indet

Ho  Fem  Indet

**Commentaires :** - 5 périodes chronologiques : Fin de l'Age du Bronze – début de l'Age du Fer ; Bronze Moyen (tombes) ; Culture de Bedeni (8 niveaux); Culture Kuro-Araxe (2 niveaux) ; Chalcolithique (2 niveaux)  
- les niveaux chalcolithiques sont datés de la première moitié du IVème millénaire

**Bibliographie :** Makharadze 2007

**ID\_site** 115 **Pays** Géorgie  
**Nom Site** Kavtiskhevi **Région** Shida Kartli

---

**Période chrono** Chalcolithique **Datation** fin chalco **Méth datation** d'après matos

**Site**  sépulture isolée  habitat  nécropole  contexte inconnu  os isolé

---

**Date de fouille** 1995-1996 **Nom fouilleur** Makharadze

**Surface fouillée**

**Documentation**  diapo  photo  photo num  article/livre  rapport

**Nombre de sép.**  **Type de sép.**  inhumation  crémation  inc

**Type de dépôt**  prim  sec  inc

**Nature sép.**  ind  double  coll  multp  incon  plur

**Nombre d'individus**

**Ad**  **Im**  **Indet**

**Ho**  **Fem**  **Indet**

**Commentaires :** - en grande partie détruite

---

**Bibliographie :** Makharadze 2007

**ID\_site** 116

**Pays** Arménie

**Nom Site** Areni

**Région** Vayots Dzor

---

**Période chrono** Chalco/BA

**Datation** chalco/BA

**Méth datation** C14

**Site**  sépulture isolée  habitat  nécropole  contexte inconnu  os isolé

---

**Date de fouille** début 2004

**Nom fouilleur** Gasparyan, Areshian

**Surface fouillée**

**Documentation**  diapo  photo  photo num  article/livre  rapport

**Nombre de sép.**

**Type de sép.**  inhumation  crémation  inc

**Type de dépôt**  prim  sec  inc

**Nature sép.**  ind  double  coll  multp  incon  plur

**Nombre d'individus**

**Ad**  **Im**  **Indet**

**Ho**  **Fem**  **Indet**

**Commentaires :** - site en grotte, stratigraphie très compliquée, présence de sépultures secondaires, dépôts de crânes dans des vases

---

**Bibliographie :** Wilkinson et al. 2012

ID\_site 117

Pays Géorgie

Nom Site Amiranis Gora

Région Samtskhe-Djavakheti

Période chrono Bronze Ancien

Datation KA II

Méth datation

Site  sépulture isolée  habitat  nécropole  contexte inconnu  os isolé

Date de fouille 1958-65

Nom fouilleur Djaravischvili

Surface fouillée

Documentation  diapo  photo  photo num  article/livre  rapport

Nombre de sép.

Type de sép.  inhumation  crémation  inc

Type de dépôt  prim  sec  inc

Nature sép.  ind  double  coll  multp  incon  plur

Nombre d'individus

Ad

Im

Indet

Ho

Fem

Indet

**Commentaires :** - je n'ai pas d'information précise sur les 43 tombes  
- il est précisé que les tombes d'enfants ont été retrouvées sous le sol des maison  
- j'ai fais une fiche pour les tombes construites, une pour la 16 car j'ai des informations  
i- l y a également des cistes (d'après les photos)  
- mais problème pas de légende sous les photos, je ne sais pas à quelle tombe elles correspondent  
- il y a aussi des tombes en forme de fer à cheval

**Bibliographie :** Chubinishvili 1963  
Chubinishvili 1971

ID\_site 118

Pays Géorgie

Nom Site Tsiteli Gorebi

Région Iméréthie

Période chrono Chalcolithique

Datation fin chalco

Méth datation d'après céramique

Site  sépulture isolée  habitat  nécropole  contexte inconnu  os isolé

Date de fouille

Nom fouilleur

Surface fouillée

Documentation  diapo  photo  photo num  article/livre  rapport

Nombre de sép.

Type de sép.  inhumation  crémation  inc

Type de dépôt  prim  sec  inc

Nature sép.  ind  double  coll  multp  incon  plur

Nombre d'individus

Ad

Im

Indet

Ho

Fem

Indet

Commentaires :

Bibliographie : Chataigner 1995

ID\_site 119

Pays Géorgie

Nom Site Kotias Klde

Région

Période chrono Mésolithique

Datation

Méth datation

Site  sépulture isolée  habitat  nécropole  contexte inconnu  os isolé

Date de fouille

Nom fouilleur Bar Yosef

Surface fouillée

Documentation  diapo  photo  photo num  article/livre  rapport

Nombre de sép.

Type de sép.  inhumation  crémation  inc

Type de dépôt  prim  sec  inc

Nature sép.  ind  double  coll  multp  incon  plur

Nombre d'individus

Ad  Im  Indet

Ho  Fem  Indet ?

Commentaires : - grotte

Bibliographie : Meshveliani *et al.* 2006

ID\_site 120

Pays Géorgie

Nom Site Aruchlo

Région

Période chrono Néolithique

Datation

Méth datation

Site  sépulture isolée  habitat  nécropole  contexte inconnu  os isolé

Date de fouille 2004-2014

Nom fouilleur Sven Hansen

Surface fouillée

Documentation  diapo  photo  photo num  article/livre  rapport

Nombre de sép.

Type de sép.  inhumation  crémation  inc

Type de dépôt  prim  sec  inc

Nature sép.  ind  double  coll  multp  incon  plur

Nombre d'individus

Ad  Im 1  Indet

Ho  Fem  Indet

Commentaires : - 1 crémation

Bibliographie : Hansen



**ID\_site** 121 **Pays** Azerbaïdjan

**Nom Site** Chinartepe **Région**

---

**Période chrono** Chalcolithique **Datation** **Méth datation**

**Site**  sépulture isolée  habitat  nécropole  contexte inconnu  os isolé

---

**Date de fouille** ? **Nom fouilleur** ?

**Surface fouillée**

**Documentation**  diapo  photo  photo num  article/livre  rapport

**Nombre de sép.**  **Type de sép.**  inhumation  crémation  inc

**Type de dépôt**  prim  sec  inc

**Nature sép.**  ind  double  coll  multp  incon  plur

**Nombre d'individus**

**Ad**  **Im**  **Indet**

**Ho**  **Fem**  **Indet**

**Commentaires :** - sondage  
- des inhumations d'enfants dans des vases ont été découvertes  
- il n'y a pas plus d'information

---

**Bibliographie :** Akhundov 2007

ID\_site 122 Pays Azerbaïdjan

Nom Site Gel Yeri Région

---

Période chrono Bronze Ancien Datation KA Méth datation

Site  sépulture isolée  habitat  nécropole  contexte inconnu  os isolé

---

Date de fouille 2009 Nom fouilleur Huseynov, Kazymov

Surface fouillée

Documentation  diapo  photo  photo num  article/livre  rapport

Nombre de sép.  Type de sép.  inhumation  crémation  inc

Type de dépôt  prim  sec  inc

Nature sép.  ind  double  coll  multp  incon  plur

Nombre d'individus

Ad  Im  Indet ?

Ho  Fem  Indet ?

Commentaires : - 1 tombe en fosse

---

Bibliographie : Huseynov, Kazymov 2010

ID\_site 123

Pays Azerbaïdjan

Nom Site Goranboy

Région

Période chrono Bronze Ancien

Datation KA

Méth datation d'après la céramique

Site  sépulture isolée  habitat  nécropole  contexte inconnu  os isolé

Date de fouille

Nom fouilleur

Surface fouillée

Documentation  diapo  photo  photo num  article/livre  rapport

Nombre de sép.

Type de sép.  inhumation  crémation  inc

Type de dépôt  prim  sec  inc

Nature sép.  ind  double  coll  multp  incon  plur

Nombre d'individus

Ad

Im

Indet

Ho

Fem

Indet

Commentaires :

Bibliographie :



BASE DE DONNÉES :

SÉPULTURES

---



n\_sépulture 0001

ID\_sépulture 003.0001

N° sep fouille N°3

Localisation dans le secteur appelé Meidanner

Nom Site Berkaber Joghaz

ID\_site 003

Pays Arménie

Datation KA III

Meth dat d'après la céramique

Type de tombe tombe de formes variables

Type de sép.  inhumation  crémation  inc

Nature sép.  ind  double  coll  multp  incon  plur

Type dépôt  prim  sec  inc

Espace décomposition  vide  colmaté  mixte  inconnu

Contenant  coffre bois  natte  vêt  inc  
 jarre  linceul  auc

Matériel  oui  non  inc

Type matériel  Céram  faune  fusaïole  
 Métaux  ocre  
 lithique  perle

Précision 5 céramiques  
outils en obsidienne et silex  
un squelette de mouton



Fosse  oui  non  inc

long

larg

Prof

Forme

Nb ind

7

Adulte  
Femme

Immature  
Homme

Indet ?  
Indet ?

Etude anthropo non

Remarque

- il est spécifié dans la publication qu'il y a les traces d'un feu intense dans la chambre.
- chambre orientée est-ouest, forme rectangulaire. Les fondations de la chambre sont construites av ec2 rangées de galets puis dessus vient reposer un mur en brique crue
- Les individus sont en position fléchie sur l'un des côtés

n\_sépulture 0002

ID\_sépulture 009.0002

N° sep fouille N°1

Localisation

Nom Site Dzori Berd

ID\_site 009

Pays Arménie

Datation KA I-II

Meth dat d'après la céramique

Type de tombe

ciste

Type de sép.  inhumation  crémation  inc

Nature sép.  ind  double  coll  multp  incon  plur

Type dépôt  prim  sec  inc

Espace décomposition  vide  colmaté  mixte  inconnu

Contenant  coffre bois  natte  vêt  inc  
 jarre  linceul  auc

Matériel  oui  non  inc

Type matériel  Céram  faune  fusaïole  
 Métaux  ocre  
 lithique  perle

Précision 2 vases

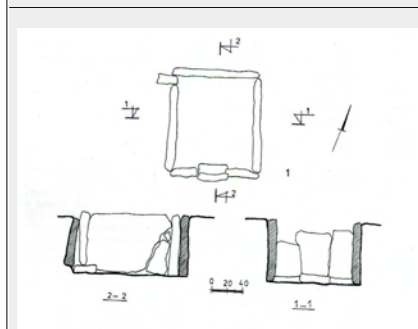
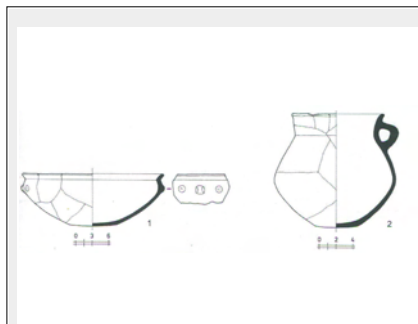

Fosse  oui  non  inc

long

larg

Prof

Forme

Nb ind

?

Adulte  
Femme

Immature  
Homme

Indet  
Indet

Etude anthropo non

Remarque - seuls quelques fragments d'ossements étaient conservés



n\_sépulture 0003

ID\_sépulture 009.0003

N° sep fouille

Localisation

Nom Site Dzori Berd

ID\_site 009

Pays Arménie

Datation KA I

Meth dat d'après la céramique

Type de tombe tombe de formes variables

Type de sép.  inhumation  crémation  inc

Nature sép.  ind  double  coll  multp  incon  plur

Type dépôt  prim  sec  inc

Espace décomposition  vide  colmaté  mixte  inconnu

Contenant  coffre bois  natte  vêt  inc  
 jarre  linceul  auc

Matériel  oui  non  inc

Type matériel  Céram  faune  fusaïole  
 Métaux  ocre  
 lithique  perle

Précision fragments de céramique Kuro-Araxe

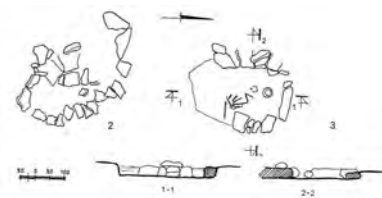

Fosse  oui  non  inc

Forme

long

larg

Prof

Nb ind

?

Adulte  
Femme

Immature  
Homme

Indet  
Indet

Etude anthro

Remarque

- seuls quelques os humain ont été découverts  
- il est spécifié qu'une autre tombe rectangulaire aux coins arrondis de dimension 2, 20 x 3, 10 x 1, 10 m, entourée de huit blocs de pierre a également été découverte. La sépulture était recouverte par un "cromlech" de 7 à 8 m de diamètre

n\_sépulture 0004

ID\_sépulture 010.0004

N° sep fouille 4

Localisation

Nom Site Elar

ID\_site 010

Pays Arménie

Datation KA I

Meth dat d'après la céramique

Type de tombe

Tombe en fer à cheval

Type de sép.  inhumation  crémation  inc

Nature sép.  ind  double  coll  multp  incon  plur

Type dépôt  prim  sec  inc

Espace décomposition  vide  colmaté  mixte  inconnu

Contenant  coffre bois  natte  vêt  inc  
 jarre  linceul  auc

Matériel  oui  non  inc

Type matériel  Céram  faune  fusaïole  
 Métaux  ocre  
 lithique  perle

Précision d'après le dessin de la sépulture

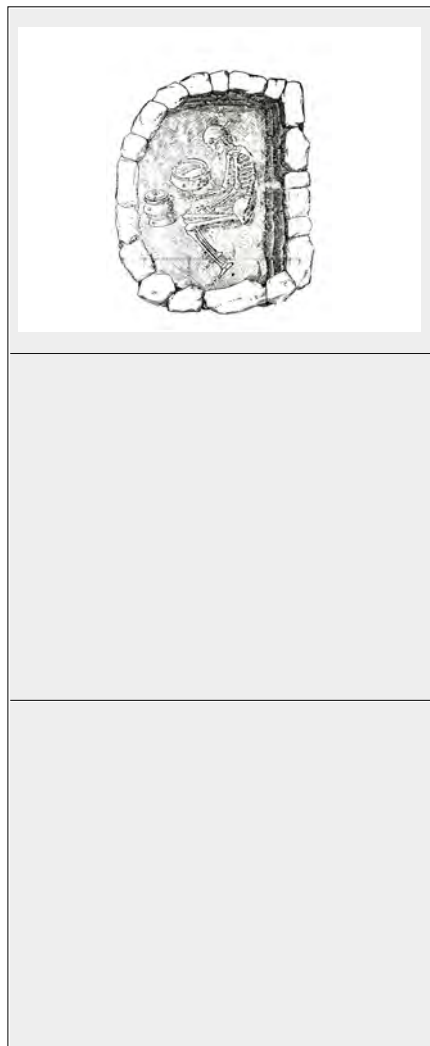

Fosse  oui  non  inc

long

larg

Prof

Forme

Nb ind

1

Adulte  
Femme

Immature  
Homme

Indet 1  
Indet 1

Etude anthropo non

Remarque - les observations ont été faites à partir des dessins des sépultures, je ne préfère pas m'avancer sur l'espace de décomposition car il s'agit de dessins et non de photos

n\_sépulture 0005

ID\_sépulture 010.0005

N° sep fouille 10

Localisation

Nom Site Elar

ID\_site 010

Pays Arménie

Datation KA I

Meth dat d'après la céramique

Type de tombe ciste

Type de sép.  inhumation  crémation  inc

Nature sép.  ind  double  coll  multp  incon  plur

Type dépôt  prim  sec  inc

Espace décomposition  vide  colmaté  mixte  inconnu

Contenant  coffre bois  natte  vêt  inc  
 jarre  linceul  auc

Matériel  oui  non  inc

Type matériel  Céram  faune  fusaïole  
 Métaux  ocre  
 lithique  perle

Précision d'après dessin



Fosse  oui  non  inc

long

larg

Prof

Forme

Nb ind

1

Adulte  
Femme

Immature  
Homme

Indet ?  
Indet ?

Etude anthropo non

Remarque - d'après dessin  
- il semble d'après le dessin qu'il s'agisse d'une sépulture primaire individuelle  
- l'individu semble s'être décomposé en espace colmaté

n\_sépulture 0006

ID\_sépulture 010.0006

N° sep fouille 36

Localisation

Nom Site Elar

ID\_site 010

Pays Arménie

Datation KA I

Meth dat d'après la céramique

Type de tombe ciste

Type de sép.  inhumation  crémation  inc

Nature sép.  ind  double  coll  multp  incon  plur

Type dépôt  prim  sec  inc

Espace décomposition  vide  colmaté  mixte  inconnu

Contenant  coffre bois  natte  vêt  inc  
 jarre  linceul  auc

Matériel  oui  non  inc

Type matériel  Céram  faune  fusaïole  
 Métaux  ocre  
 lithique  perle

Précision d'après dessin



Fosse  oui  non  inc

long

larg

Prof

Forme

Nb ind

1

Adulte  
Femme

Immature  
Homme

Indet ?  
Indet ?

Etude anthropo non

Remarque - les observations archéo-anthropologiques ont été faites à partir des dessins  
- il semble d'après le dessin qu'il s'agisse d'une sépulture primaire individuelle  
- l'individu semble s'être décomposé en espace colmaté

n\_sépulture 0007

ID\_sépulture 010.0007

N° sep fouille 8

Localisation

Nom Site Elar

ID\_site 010

Pays Arménie

Datation KA I

Meth dat d'après la céramique

Type de tombe

Fosse

Type de sép.  inhumation  crémation  inc

Nature sép.  ind  double  coll  multp  incon  plur

Type dépôt  prim  sec  inc

Espace décomposition  vide  colmaté  mixte  inconnu

Contenant  coffre bois  natte  vêt  inc  
 jarre  linceul  auc

Matériel  oui  non  inc

Type matériel  Céram  faune  fusaïole  
 Métaux  ocre  
 lithique  perle

Précision d'après le dessin il semble y avoir une fusaïole en os d'animal et des céramiques  
murs de la chambre en pisé



Fosse  oui  non  inc

long

larg

Prof

Forme

Nb ind

1

Adulte  
Femme

Immature  
Homme

Indet ?  
Indet ?

Etude anthropo non

Remarque - il semble d'après le dessin qu'il s'agisse d'une sépulture primaire individuelle  
- l'individu semble s'être décomposé en espace colmaté

n\_sépulture 0008

ID\_sépulture 010.0008

N° sep fouille 37

Localisation

Nom Site Elar

ID\_site 010

Pays Arménie

Datation KA

Meth dat d'après la céramique

Type de tombe

Fosse

Type de sép.  inhumation  crémation  inc

Nature sép.  ind  double  coll  multp  incon  plur

Type dépôt  prim  sec  inc

Espace décomposition  vide  colmaté  mixte  inconnu

Contenant  coffre bois  natte  vêt  inc  
 jarre  linceul  auc

Matériel  oui  non  inc

Type matériel  Céram  faune  fusaïole  
 Métaux  ocre  
 lithique  perle

Précision d'après le dessin il y a un vase  
murs de la chambre en pisé



Fosse  oui  non  inc

long

larg

Prof

Forme

Nb ind

1

Adulte  
Femme

Immature  
Homme

Indet ?  
Indet ?

Etude anthropo non

Remarque - observation faites d'après le dessin  
- il semble d'après le dessin qu'il s'agisse d'une sépulture primaire individuelle  
- l'individu semble s'être décomposé en espace colmaté

n\_sépulture 0009

ID\_sépulture 013.0009

N° sep fouille 34

Localisation

Nom Site Sev Amrots

ID\_site 013

Pays Arménie

Datation KA

Meth dat d'après la céramique

Type de tombe

Fosse

Type de sép.  inhumation  crémation  inc

Nature sép.  ind  double  coll  multp  incon  plur

Type dépôt  prim  sec  inc

Espace décomposition  vide  colmaté  mixte  inconnu

Contenant  coffre bois  natte  vêt  inc  
 jarre  linceul  auc

Matériel  oui  non  inc

Type matériel  Céram  faune  fusaïole  
 Métaux  ocre  
 lithique  perle

Précision 1 vase à 2 anses + une coupe

Fosse  oui  non  inc

long 30

larg 35

Prof 25

Forme rectangulaire

Nb ind

1

Adulte  
Femme

Immature  
Homme

Indet ?  
Indet ?

Etude anthropo non

Remarque

- il semble qu'il n'y ait qu'un seul individu
- l'auteur précise que l'individu était trop mal conservé pour identifier sa position
- la tombe était recouverte dans sa partie nord par 3 dalles
- le fond de la fosse était couvert de petites pierres
- orientée Nord-sud

n\_sépulture 0010

ID\_sépulture 017.0010

N° sep fouille C1

Localisation à 50 cm à l'est du mur de fortification B

Nom Site Horom

ID\_site 017

Pays Arménie

Datation KA I

Meth dat d'après la céramique

Type de tombe tombe de formes variables

Type de sép.  inhumation  crémation  inc

Nature sép.  ind  double  coll  multp  incon  plur

Type dépôt  prim  sec  inc

Espace décomposition  vide  colmaté  mixte  inconnu

Contenant  coffre bois  natte  vêt  inc  
 jarre  linceul  auc

Matériel  oui  non  inc

Type matériel  Céram  faune  fusaïole  
 Métaux  ocre  
 lithique  perle

Précision 3 vases  
+ de 50 petites perles

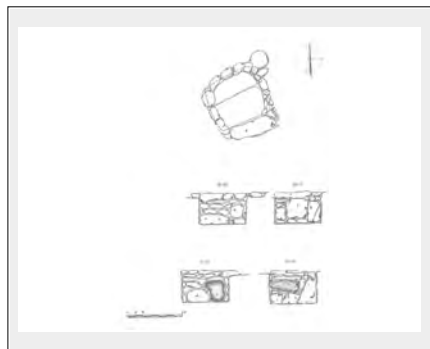

Fosse  oui  non  inc

long

larg

Prof

Forme

Nb ind

3

Adulte  
Femme

Immature  
Homme

Indet ?  
Indet ?

Etude anthropo non

Remarque

- l'auteur précise "at least three individuals"  
- construite en pierre, majorité en tuf. La terre à l'intérieur de la tombe était brûlée. Une large dalle recouvrait la tombe, elle a été découverte en partie effondrée dans la sépulture. Une entrée était située sur le côté est de la tombe, elle était fermée par une grande pierre.  
- les os sont partiellement brûlés



n\_sépulture 0011

ID\_sépulture 018.0011

N° sep fouille

Localisation

Nom Site Jarjaris

ID\_site 018

Pays Arménie

Datation KA I

Meth dat d'après la céramique

Type de tombe tombe de formes variables

Type de sép.  inhumation  crémation  inc

Nature sép.  ind  double  coll  multp  incon  plur

Type dépôt  prim  sec  inc

Espace décomposition  vide  colmaté  mixte  inconnu

Contenant  coffre bois  natte  vêt  inc  
 jarre  linceul  auc

Matériel  oui  non  inc

Type matériel  Céram  faune  fusaïole  
 Métaux  ocre  
 lithique  perle

Précision 12 pots

Fosse  oui  non  inc

Forme

long

larg

Prof

Nb ind

Adulte  
Femme

Immature  
Homme

Indet ?  
Indet ?

Etude anthropo non

Remarque - tombe orientée du nord au sud  
- les murs de la tombe sont constitués de 4 rangées de pierres

n\_sépulture 0012

ID\_sépulture 019.0012

N° sep fouille ?

Localisation ?

Nom Site Jrarat

ID\_site 019

Pays Arménie

Datation KA

Meth dat d'après la céramique

Type de tombe

Type de sép.  inhumation  crémation  inc

Nature sép.  ind  double  coll  multp  incon  plur

Type dépôt  prim  sec  inc

Espace décomposition  vide  colmaté  mixte  inconnu

Contenant  coffre bois  natte  vêt  inc  
 jarre  linceul  auc

Matériel  oui  non  inc

Type matériel  Céram  faune  fusaïole  
 Métaux  ocre  
 lithique  perle

Précision

Fosse  oui  non  inc

long

larg

Prof

Forme

Nb ind

Adulte  
Femme

Immature  
Homme

Indet ?  
Indet ?

Etude anthropo non

Remarque

- une tombe mentionnée dans l'article de Kalantarian.  
- individus retrouvés au centre dans un espace de forme carré. La couverture de galet était directement sur les individus. Il ne semble pas qu'il y ait de chambre funéraire. L'espace occupé par les squelettes était bordé dans chaque angle par une grosse pierre en position verticale

n\_sépulture 0013

Nom Site Jrvezh

ID\_sépulture 020.0013

ID\_site 020

N° sep fouille

Pays Arménie

Localisation dans la ville de Yerevan à côté de l'hopital

Datation KA

Meth dat d'après la céramique

Type de tombe Kourgane

Type de sép.  inhumation  crémation  inc

Nature sép.  ind  double  coll  multp  incon  plur

Type dépôt  prim  sec  inc

Espace décomposition  vide  colmaté  mixte  inconnu

Contenant  coffre bois  natte  vêt  inc  
 jarre  linceul  auc

Matériel  oui  non  inc

Type matériel  Céram  faune  fusaïole  
 Métaux  ocre  
 lithique  perle

Précision 9 vases dans la chambre  
3 pots dans le dromos  
2 vases, 40 perles, 1 bague en bronze ont été découverts dans la chambre secondaire

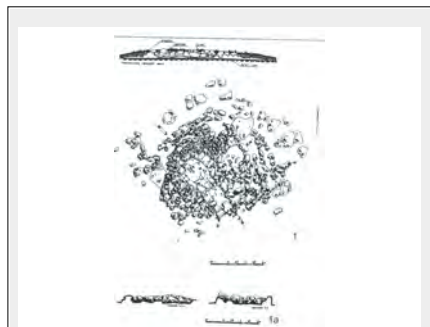

Fosse  oui  non  inc

long

larg

Prof

Forme

Nb ind

8

Adulte  
Femme

Immature  
Homme

Indet ?  
Indet ?

### Etude anthropo

### Remarque

- 6 individus dans la chambre principale
- 1 individu dans le dromos
- 1 individu dans la chambre secondaire
- que se soit la chambre principale, le dromos ou la chambre secondaire aucun n'est creusé.
- diamètre du kourgane 8-9 m sur 40-50 cm de haut
- la chambre et le dromos sont orientés nord-ouest sud-est
- la chambre secondaire est perpendiculaire à la chambre principale.
- la chambre principale est de forme ovale ,bordée par des pierres verticales
- la construction de la chambre secondaire a entamé la couverture de galets

n\_sépulture 0014

ID\_sépulture 024.0014

N° sep fouille

Localisation

Nom Site Karmir Amrots

ID\_site 024

Pays Arménie

Datation KA I

Meth dat d'après la céramique

Type de tombe

Type de sép.  inhumation  crémation  inc

Nature sép.  ind  double  coll  multp  incon  plur

Type dépôt  prim  sec  inc

Espace décomposition  vide  colmaté  mixte  inconnu

Contenant  coffre bois  natte  vêt  inc  
 jarre  linceul  auc

Matériel  oui  non  inc

Type matériel  Céram  faune  fusaïole  
 Métaux  ocre  
 lithique  perle

Précision

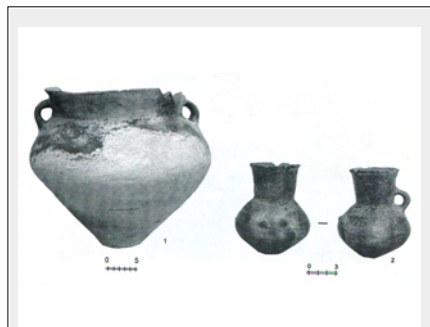

Fosse  oui  non  inc

Forme

long

larg

Prof

Nb ind

Adulte  
Femme

Immature  
Homme

Indet ?  
Indet ?

Etude anthro

- tombe en grande partie détruite les auteurs ne peuvent pas restituer sa forme, ses dimensions, etc..

Remarque

n\_sépulture 0015

ID\_sépulture 025.0015

N° sep fouille 4

Localisation située au nord-est du village Zgnarnior

Nom Site Ket i

ID\_site 025

Pays Arménie

Datation KA II

Meth dat d'après la céramique

Type de tombe tombe de formes variables

Type de sép.  inhumation  crémation  inc

Nature sép.  ind  double  coll  multp  incon  plur

Type dépôt  prim  sec  inc

Espace décomposition  vide  colmaté  mixte  inconnu

Contenant  coffre bois  natte  vêt  inc  
 jarre  linceul  auc

Matériel  oui  non  inc

Type matériel  Céram  faune  fusaïole  
 Métaux  ocre  
 lithique  perle

Précision 5 vases dans l'angle sud-est et 1 vase côté mur nord

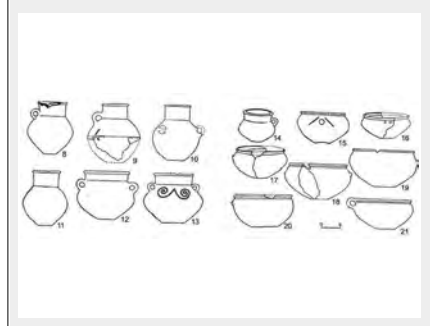
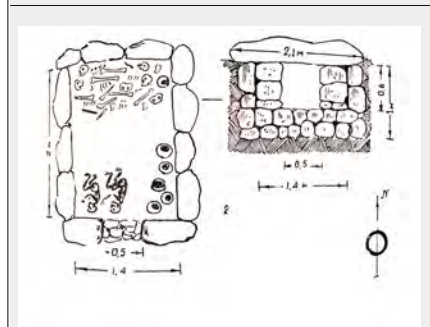
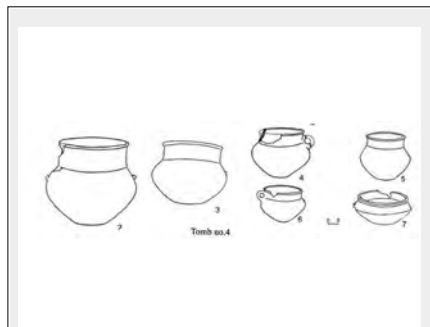

Fosse  oui  non  inc

Forme

long

larg

Prof

Nb ind

4

Adulte  
Femme

Immature  
Homme

Indet ?  
Indet ?

Etude anthro

Remarque

- petite entrée sur le côté au niveau du mur sud
- d'après dessins : 2 squelettes qui semblent être en position primaire dans la partie sud de la tombe en face de l'entrée. Ils semblent être sur le côté droit en position fléchie
- les ossements de 4 défunts sont situés contre le mur nord = réduction ?
- la couverture de la tombe était absente et une partie du mur supérieur était détruit

n\_sépulture 0016

Nom Site Keti I

ID\_sépulture 0025.0016

ID\_site 0025

N° sep fouille 5

Pays Arménie

Localisation 100 m au N-E de la tombe N°4

Datation KA II

Meth dat d'après la céramique

Type de tombe tombe de formes variables

Type de sép.  inhumation  crémation  inc

Nature sép.  ind  double  coll  multp  incon  plur

Type dépôt  prim  sec  inc

Espace décomposition  vide  colmaté  mixte  inconnu

Contenant  coffre bois  natte  vêt  inc  
 jarre  linceul  auc

Matériel  oui  non  inc

Type matériel  Céram  faune  fusaïole  
 Métaux  ocre  
 lithique  perle

Précision 15 vases

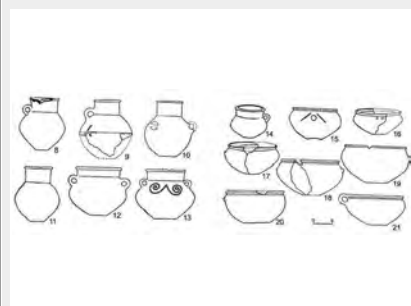

Fosse  oui  non  inc

long

larg

Prof

Forme

Nb ind

6

Adulte  
Femme

Immature  
Homme

Indet ?  
Indet ?

### Etude anthro

### Remarque

- recouverte de 2 dalles
- les murs de la chambre sont faits en pierre de tuf
- 1 dromos
- 1 entrée fermée par 2 dalles
- dimensions de la chambre : 2x1x1,2 m
- 6 défunts, 5 en position secondaire contre le mur nord => réduction ; 1 défunt en position fléchie sur le côté, situé devant l'entrée

n\_sépulture 0017

ID\_sépulture 025.0017

N° sep fouille 7

Localisation partie N-O du site

Nom Site Keti I

ID\_site 025

Pays Arménie

Datation KA II

Meth dat d'après la céramique

Type de tombe tombe de formes variables

Type de sép.  inhumation  crémation  inc

Nature sép.  ind  double  coll  multp  incon  plur

Type dépôt  prim  sec  inc

Espace décomposition  vide  colmaté  mixte  inconnu

Contenant  coffre bois  natte  vêt  inc  
 jarre  linceul  auc

Matériel  oui  non  inc

Type matériel  Céram  faune  fusaïole  
 Métaux  ocre  
 lithique  perle

Précision il est précisé vase dans un angle

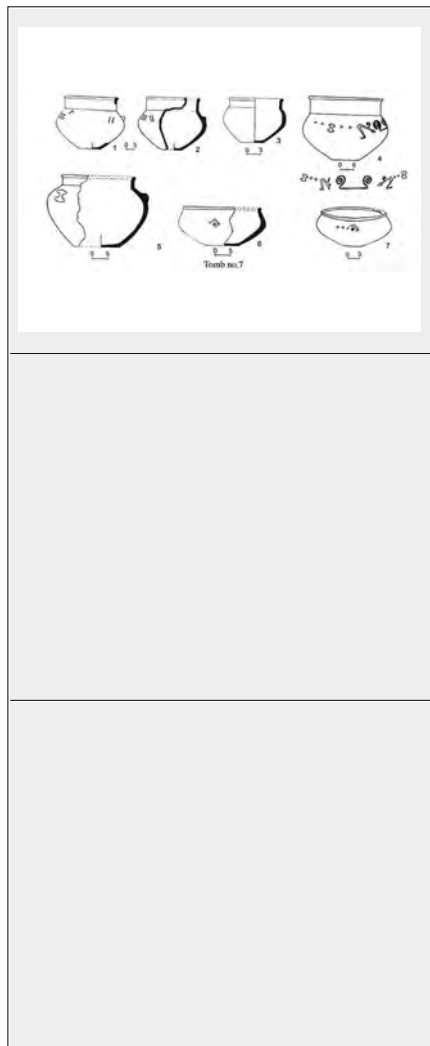

Fosse  oui  non  inc

long

larg

Prof

Forme

Nb ind

3

Adulte  
Femme

Immature  
Homme

Indet ?  
Indet ?

Etude anthro

Remarque

- recouverte par 3 dalles
- entrée dans le mur sud => fermée par 2 dalles à l'extérieur
- dimension de la chambre : 2,35x1,3 x 1
- 3 défunts
- les ossements de 2 d'entre eux se situaient dans les angles
- le 3ème était couché devant l'entrée

n\_sépulture 0018

ID\_sépulture 025.0018

N° sep fouille 8

Localisation à 50 m du village Zgniagnier

Nom Site Keti I

ID\_site 025

Pays Arménie

Datation KA III

Meth dat d'après la céramique

Type de tombe tombe de formes variables

Type de sép.  inhumation  crémation  inc

Nature sép.  ind  double  coll  multp  incon  plur

Type dépôt  prim  sec  inc

Espace décomposition  vide  colmaté  mixte  inconnu

Contenant  coffre bois  natte  vêt  inc  
 jarre  linceul  auc

Matériel  oui  non  inc

Type matériel  Céram  faune  fusaïole  
 Métaux  ocre  
 lithique  perle

Précision vase situé contre le mur ouest

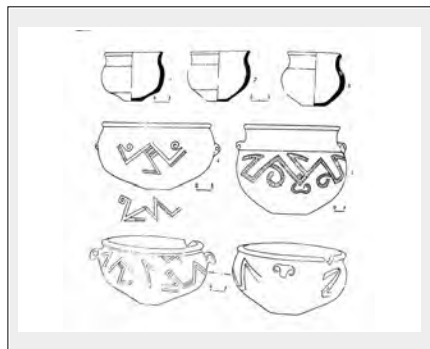

Fosse  oui  non  inc

long

larg

Prof

Forme

Nb ind

3

Adulte  
Femme

Immature  
Homme

Indet ?  
Indet ?

Etude anthro

Remarque

- 3 défunts : l'un couché près de l'entrée en position fléchi sur le côté droit, la tête au sud, la face regardant à l'est. Les 2 autres étaient regroupés contre le mur Nord = réduction ??
- la chambre funéraire est orientée du nord-ouest au sud-est. Dimensions : 1,9 x 1,2 x 1 m.
- entrée fermée de l'extérieur par 2 dalles



n\_sépulture 0019

ID\_sépulture 025.0019

N° sep fouille 9

Localisation situé à 50 m au sud de la tombe N°8

Nom Site Ketì I

ID\_site 025

Pays Arménie

Datation KA III

Meth dat d'après la céramique

Type de tombe tombe de formes variables

Type de sép.  inhumation  crémation  inc

Nature sép.  ind  double  coll  multp  incon  plur

Type dépôt  prim  sec  inc

Espace décomposition  vide  colmaté  mixte  inconnu

Contenant  coffre bois  natte  vêt  inc  
 jarre  linceul  auc

Matériel  oui  non  inc

Type matériel  Céram  faune  fusaïole  
 Métaux  ocre  
 lithique  perle

Précision vase céramique

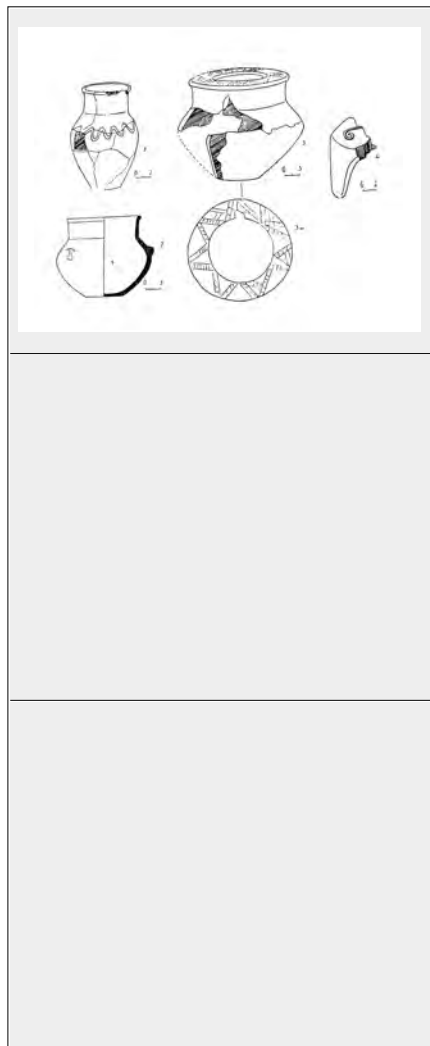

Fosse  oui  non  inc

long

larg

Prof

Forme

Nb ind

2

Adulte  
Femme

Immature  
Homme

Indet ?  
Indet ?

Etude anthropo

Remarque

- couverte de dalles
- la chambre funéraire est de dimensions 1,9-1,1-1 m. Typologiquement elle ressemble à la N°8
- 2 défunts ont été retrouvés, les ossements de l'un était situé contre le mur Nord et l'autre a été retrouvé à l'entrée de la chambre

n\_sépulture 0020

ID\_sépulture 026.0020

N° sep fouille 1

Localisation situé à 400 m à l'est de Keti

Nom Site Keti II

ID\_site 026

Pays Arménie

Datation KA II

Meth dat d'après la céramique

Type de tombe tombe de formes variables

Type de sép.  inhumation  crémation  inc

Nature sép.  ind  double  coll  multp  incon  plur

Type dépôt  prim  sec  inc

Espace décomposition  vide  colmaté  mixte  inconnu

Contenant  coffre bois  natte  vêt  inc  
 jarre  linceul  auc

Matériel  oui  non  inc

Type matériel  Céram  faune  fusaïole  
 Métaux  ocre  
 lithique  perle

Précision 7 vases

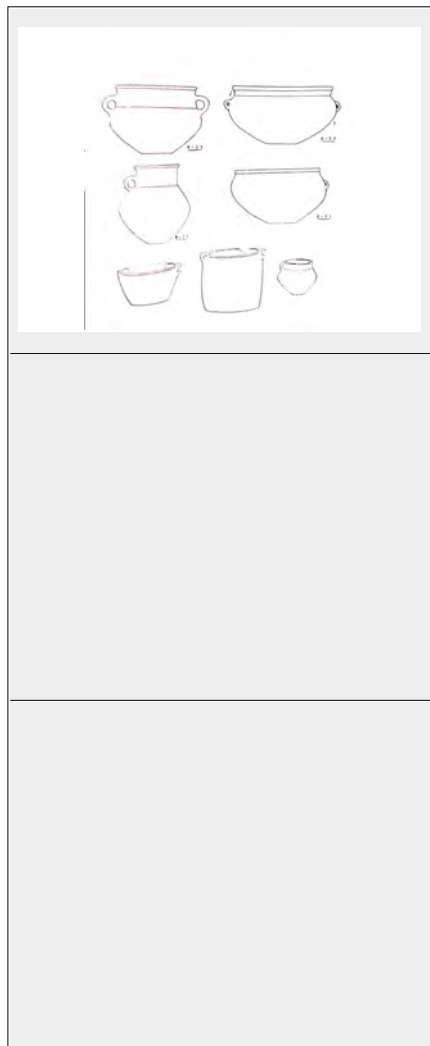

Fosse  oui  non  inc

Forme

long

larg

Prof

Nb ind

3

Adulte  
Femme

Immature  
Homme

Indet ?  
Indet ?

Etude anthropo non

Remarque

- était recouverte de 2 dalles en pierre
- dimension 1,8 x 1,4 x 1 m
- orientation nord-sud avec une déviation à l'est
- entrée située au sud-ouest, fermée de l'extérieur par 2 dalles
- 3 squelettes ; l'un était situé près de l'entrée, la tête au sud, la face tournée vers l'ouest, en position très contractée. Sous le crâne une petite dalle en tuf a été retrouvée. Les ossements des autres ont été regroupés près du mur nord

n\_sépulture 0021

ID\_sépulture 027.0021

N° sep fouille 1

Localisation nord -est du village du même nom

Nom Site Keti III

ID\_site 027

Pays Arménie

Datation KA II

Meth dat d'après la céramique

Type de tombe ciste

Type de sép.  inhumation  crémation  inc

Nature sép.  ind  double  coll  multp  incon  plur

Type dépôt  prim  sec  inc

Espace décomposition  vide  colmaté  mixte  inconnu

Contenant  coffre bois  natte  vêt  inc  
 jarre  linceul  auc

Matériel  oui  non  inc

Type matériel  Céram  faune  fusaïole  
 Métaux  ocre  
 lithique  perle

Précision 8 vases superposés les uns sur les autres contre le mur ouest

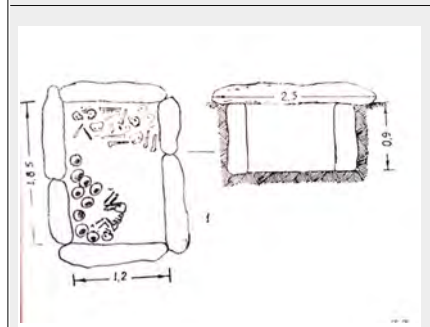

Fosse  oui  non  inc

long

larg

Prof

Forme

Nb ind

7

Adulte  
Femme

Immature  
Homme

Indet  
Indet

Etude anthropo non

Remarque

- la chambre est en forme de coffre de pierre (ciste) de dimensions 1,8 x 1,2 x 0,9
- orientée du nord au sud
- Il est précisé qu' avant l' inhumation d' un nouveau défunt les ossements du précédent étaient regroupés contre le mur Nord = réduction ??
- le dernier individu était dans une position contractée sur le côté gauche, la tête au sud et la face regardant vers l'ouest

n\_sépulture 0022

ID\_sépulture 027.0022

N° sep fouille 2

Localisation elle est située à 100 m au sud de la tombe N°1

Nom Site Keti III

ID\_site 027

Pays Arménie

Datation KA II

Meth dat d'après la céramique

Type de tombe tombe de formes variables

Type de sép.  inhumation  crémation  inc

Nature sép.  ind  double  coll  multp  incon  plur

Type dépôt  prim  sec  inc

Espace décomposition  vide  colmaté  mixte  inconnu

Contenant  coffre bois  natte  vêt  inc  
 jarre  linceul  auc

Matériel  oui  non  inc

Type matériel  Céram  faune  fusaïole  
 Métaux  ocre  
 lithique  perle

Précision 4 céramiques

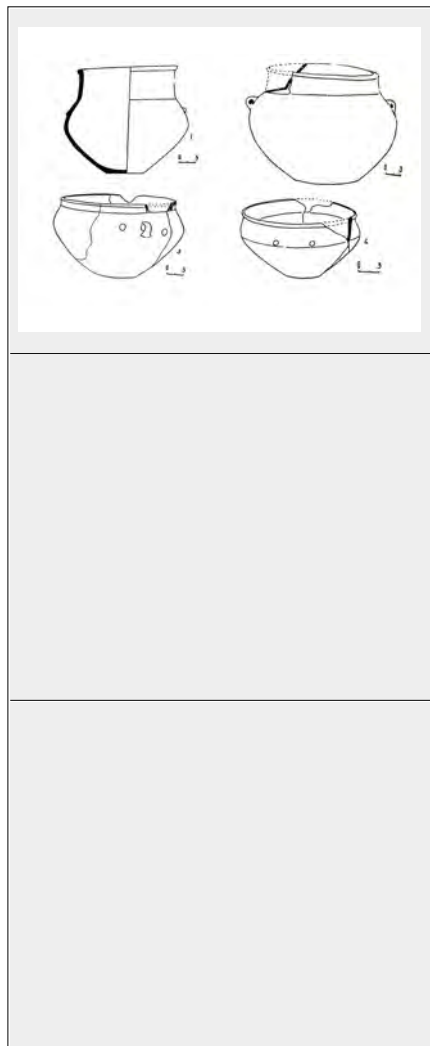

Fosse  oui  non  inc

Forme

long

larg

Prof

Nb ind

5

Adulte  
Femme

Immature  
Homme

Indet ?  
Indet ?

Etude anthropo

Remarque - selon le type des matériaux retrouvés et de l'agencement général elle ressemble à la tombe N°1.  
- 5 défunts

n\_sépulture 0023

ID\_sépulture 027.0023

N° sep fouille 3

Localisation 0, 80m au nord-ouest de la première.

Nom Site Keti III

ID\_site 027

Pays Arménie

Datation KA II

Meth dat d'après la céramique

Type de tombe tombe de formes variables

Type de sép.  inhumation  crémation  inc

Nature sép.  ind  double  coll  multp  incon  plur

Type dépôt  prim  sec  inc

Espace décomposition  vide  colmaté  mixte  inconnu

Contenant  coffre bois  natte  vêt  inc  
 jarre  linceul  auc

Matériel  oui  non  inc

Type matériel  Céram  faune  fusaïole  
 Métaux  ocre  
 lithique  perle

Précision Dans l'angle N-E et S-O ont été retrouvés 8 vases

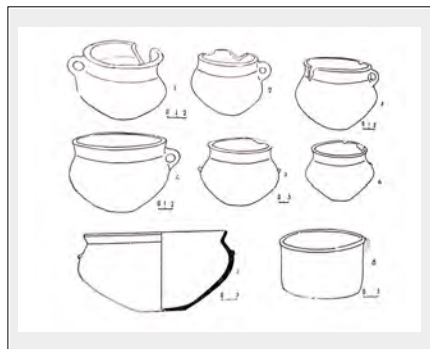

Fosse  oui  non  inc

long

larg

Prof

Forme

Nb ind

Adulte  
Femme

Immature  
Homme

Indet  
Indet

Etude anthropo non

Remarque

- elle était à moitié détruite
- les dalles qui recouvrent d'habitude la chambre étaient absentes.
- dimensions de la chambre : 2 - 1, 5 - 1 m. D'après la construction et l'orientation elle ressemble aux tombes N° 6 et N°1. A cause de la mauvaise conservation des os, la position des défunts est impossible à déterminer.

n\_sépulture 0024

Nom Site Lanjik

ID\_sépulture 029.0024

ID\_site 029

N° sep fouille

Pays Arménie

Localisation

Datation KA I

Meth dat d'après la céramique

Type de tombe tombe de formes variables

Type de sép.  inhumation  crémation  inc

Nature sép.  ind  double  coll  multp  incon  plur

Type dépôt  prim  sec  inc

Espace décomposition  vide  colmaté  mixte  inconnu

Contenant  coffre bois  natte  vêt  inc  
 jarre  linceul  auc

Matériel  oui  non  inc

Type matériel  Céram  faune  fusaïole  
 Métaux  ocre  
 lithique  perle

Précision



Fosse  oui  non  inc

long

larg

Prof

Forme

Nb ind

10

Adulte 8

Immature 2

Indet

Femme

Homme

Indet

Etude anthropo oui

Remarque

- il est écrit dans la publication de Badalyan Avetisyan "the tomb is a cist
- dimensions : 1,5 x 1,5 x 0,6 m
- entrée située dans le mur Ouest
- il y aurait 2 hommes et 6 femmes
- selon les auteurs, il semble que les défunts aient été déposés successivement au cours du temps.
- leur position est variable, la majorité est en position fléchie sur l'un des côtés, quelques uns sont sur le dos

n\_sépulture 0025

ID\_sépulture 030.0025

N° sep fouille 4

Localisation

Nom Site Maisyan

ID\_site 030

Pays Arménie

Datation KA

Meth dat d'après la céramique

Type de tombe tombe de formes variables

Type de sép.  inhumation  crémation  inc

Nature sép.  ind  double  coll  multp  incon  plur

Type dépôt  prim  sec  inc

Espace décomposition  vide  colmaté  mixte  inconnu

Contenant  coffre bois  natte  vêt  inc  
 jarre  linceul  auc

Matériel  oui  non  inc

Type matériel  Céram  faune  fusaïole  
 Métaux  ocre  
 lithique  perle

Précision aucune information sur le matériel

Fosse  oui  non  inc

Forme

long

larg

Prof

Nb ind

Adulte  
Femme

Immature  
Homme

Indet ?  
Indet ?

Etude anthro

Remarque

- un tumulus en pierre recouvre la chambre qui est elle même surmontée d'un dolmen "simple"  
- la fosse de la chambre est au début en forme d'entonnoir, dans sa partie inférieure elle est construite sans plan il est difficile de savoir s'il s'agit d'un vrai kourgane

n\_sépulture 0026

ID\_sépulture 030.0026

N° sep fouille 9-11

Localisation ?

Nom Site Maisyan

ID\_site 030

Pays Arménie

Datation KA

Meth dat d'après la céramique

Type de tombe tombe de formes variables

Type de sép.  inhumation  crémation  inc

Nature sép.  ind  double  coll  multp  incon  plur

Type dépôt  prim  sec  inc

Espace décomposition  vide  colmaté  mixte  inconnu

Contenant  coffre bois  natte  vêt  inc  
 jarre  linceul  auc

Matériel  oui  non  inc

Type matériel  Céram  faune  fusaïole  
 Métaux  ocre  
 lithique  perle

Précision aucune information sur le matériel

Fosse  oui  non  inc

Forme

long

larg

Prof

Nb ind

Adulte  
Femme

Immature  
Homme

Indet ?  
Indet ?

Etude anthro

Remarque

- il semblerait qu'il y ait un tumulus au-dessus des tombes
- tombe construite sous le tumulus
- l'auteur mentionne la présence de dolmen sur le tumulus
- la tombe 11 dispose d'une entrée



n\_sépulture 0027

ID\_sépulture 035.0027

N° sep fouille 7

Localisation

Nom Site Talin

ID\_site 035

Pays Arménie

Datation KA II

Meth dat d'après la céramique

Type de tombe Kourgane

Type de sép.  inhumation  crémation  inc

Nature sép.  ind  double  coll  multp  incon  plur

Type dépôt  prim  sec  inc

Espace décomposition  vide  colmaté  mixte  inconnu

Contenant  coffre bois  natte  vêt  inc  
 jarre  linceul  auc

Matériel  oui  non  inc

Type matériel  Céram  faune  fusaïole  
 Métaux  ocre  
 lithique  perle

Précision 2 vases  
à peu près 10 animaux (chèvre et mouton)  
dans le dromos des fragments de céramique, des lames d'obsidienne et  
des os d'animaux ont également été retrouvés

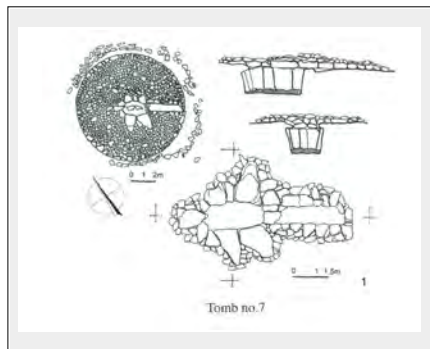

Fosse  oui  non  inc

long

larg

Prof

Forme

Nb ind

8

Adulte  
Femme

Immature  
Homme

Indet ?  
Indet ?

Etude anthropo

Remarque

- la couverture de la chambre fait 12 m de diamètre, 0,80 m de hauteur.
- dromos côté S-E, 3,4 x 0,7 m son entrée était scellée par des dalles
- la chambre était de forme ovale orientée du S-E vers le N-O. Les murs de la chambre sont composés de dalles verticales
- la couverture de la tombe
- Selon l'auteur à chaque apport d'un nouveau cadavre les os du précédent sont déplacés.
- Des fragments d'os et de dents ont été retrouvés dans le dromos

n\_sépulture 0028

ID\_sépulture 035.0028

N° sep fouille 10

Localisation

Nom Site Talin

ID\_site 035

Pays Arménie

Datation KA II

Meth dat 14C ; 3019-2885

Type de tombe Kourgane

Type de sép.  inhumation  crémation  inc

Nature sép.  ind  double  coll  multp  incon  plur

Type dépôt  prim  sec  inc

Espace décomposition  vide  colmaté  mixte  inconnu

Contenant  coffre bois  natte  vêt  inc  
 jarre  linceul  auc

Matériel  oui  non  inc

Type matériel  Céram  faune  fusaïole  
 Métaux  ocre  
 lithique  perle

Précision il n'est pas précisé de quels animaux il s'agit fragments de céramique, des perles

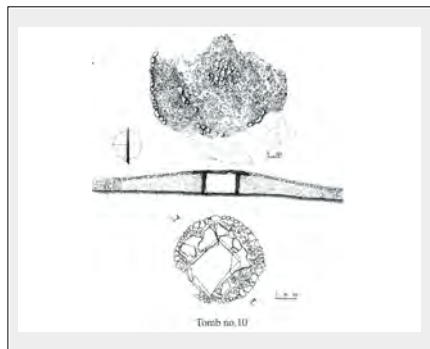

Fosse  oui  non  inc

Forme

long

larg

Prof

Nb ind

9

Adulte  
Femme

Immature  
Homme

Indet ?  
Indet ?

Etude anthro

Remarque

- seule la partie Est de la couverture de galet (1,2 m de haut) est conservée, l'extrémité de la couverture était bordée par une rangée de pierres plus importante. Au centre de la couverture se trouvait une surface d'argile entourée de grosses pierres. La chambre est creusée dans le niveau d'argile, ses murs sont composés de dalles. La chambre est orientée S-O N-E.  
- les os des individus étaient éparpillés.  
- les 2 niveaux d'inhumations étaient séparés par une couche fine. Les auteurs stipulent que les inhumations sont successives dans les 2 niveaux

n\_sépulture 0029

ID\_sépulture 035.0029

N° sep fouille 11

Localisation

Nom Site Talin

ID\_site 035

Pays Arménie

Datation KA II

Meth dat 14C ; 3330 - 2936 bc

Type de tombe Kourgane

Type de sép.  inhumation  crémation  inc

Nature sép.  ind  double  coll  multp  incon  plur

Type dépôt  prim  sec  inc

Espace décomposition  vide  colmaté  mixte  inconnu

Contenant  coffre bois  natte  vêt  inc  
 jarre  linceul  auc

Matériel  oui  non  inc

Type matériel  Céram  faune  fusaïole  
 Métaux  ocre  
 lithique  perle

Précision un anneau spiralé en bronze  
grande quantité de poteries

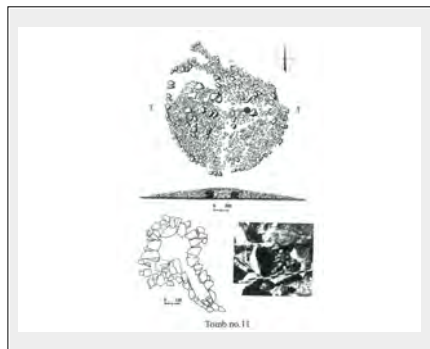

Fosse  oui  non  inc

Forme

long

larg

Prof

Nb ind

5

Adulte  
Femme

Immature  
Homme

Indet ?  
Indet ?

Etude anthro

Remarque

- couverture de galet 20 m de diamètre 1,1 m de haut.
- chambre ovale (2,1 x 2,4 x 1,5 m) construite avec des pierres plate sempilées les unes sur les autres.
- orientation chambre: S-E vers N-O
- dromos, 6,2 x 0,6 x 0,6 m
- similaire à celui de Jrvesh
- individu en position primaire selon l'auteur
- 2 étaient sur le côté gauche en position foetal faisant face à l'est. 1 autre était sur le dos

n\_sépulture 0030

ID\_sépulture 035.0030

N° sep fouille 12

Localisation

Nom Site Talin

ID\_site 035

Pays Arménie

Datation KA II

Meth dat d'après la céramique

Type de tombe aucune

Type de sép.  inhumation  crémation  inc

Nature sép.  ind  double  coll  multp  incon  plur

Type dépôt  prim  sec  inc

Espace décomposition  vide  colmaté  mixte  inconnu

Contenant  coffre bois  natte  vêt  inc  
 jarre  linceul  auc

Matériel  oui  non  inc

Type matériel  Céram  faune  fusaïole  
 Métaux  ocre  
 lithique  perle

Précision grande quantité de poteries  
lame en obsidienne, pointe de flèche en silex  
un objet en os  
poignée en bronze et une partie de couteau

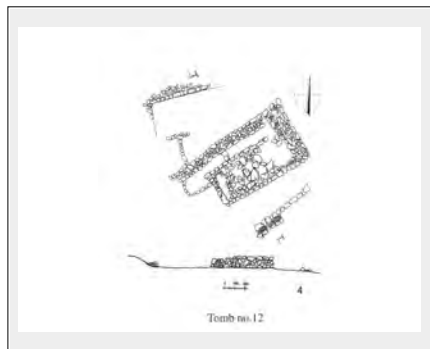

Fosse  oui  non  inc

long

larg

Prof

Forme

Nb ind

Adulte  
Femme

Immature  
Homme

Indet ?  
Indet ?

Etude anthro

Remarque

- couverture de galet 13 m de diamètre  
- la structure est unique, dans sa forme elle ressemble à un labyrinthe rectangulaire. Il faut imaginer deux couloirs parallèles séparés par un mur, dans le couloir de droite il y a comme 3 cellules. Les ossements ont été retrouvés dans cette 3ème cellule, il semble qu'il n'y ait aucune connexion anatomique.

n\_sépulture 0031

ID\_sépulture 036.0031

N° sep fouille 14

Localisation

Nom Site Tsaghkalanj

ID\_site 036

Pays Arménie

Datation KA

Meth dat d'après la céramique

Type de tombe Kourgane

Type de sép.  inhumation  crémation  inc

Nature sép.  ind  double  coll  multp  incon  plur

Type dépôt  prim  sec  inc

Espace décomposition  vide  colmaté  mixte  inconnu

Contenant  coffre bois  natte  vêt  inc  
 jarre  linceul  auc

Matériel  oui  non  inc

Type matériel  Céram  faune  fusaïole  
 Métaux  ocre  
 lithique  perle

Précision



Tomb no.14

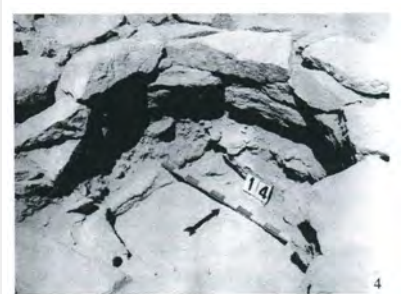
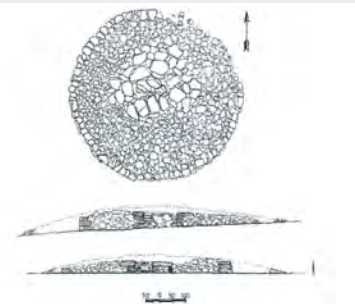

Fosse  oui  non  inc

Forme

long

larg

Prof

Nb ind

?

Adulte  
Femme

Immature  
Homme

Indet ?  
Indet ?

Etude anthropo

Remarque - la chambre funéraire était vide  
- la couverture de galets fait 6,9 m de diamètre  
- la chambre funéraire mesure 0,90 m de haut et elle est couverte par des dalles

n\_sépulture 0032

ID\_sépulture 036.0032

N° sep fouille 36

Localisation

Nom Site Tsaghkalanj

ID\_site 036

Pays Arménie

Datation KA II

Meth dat d'après la céramique

Type de tombe Kourgane

Type de sép.  inhumation  crémation  inc

Nature sép.  ind  double  coll  multp  incon  plur

Type dépôt  prim  sec  inc

Espace décomposition  vide  colmaté  mixte  inconnu

Contenant  coffre bois  natte  vêt  inc  
 jarre  linceul  auc

Matériel  oui  non  inc

Type matériel  Céram  faune  fusaïole  
 Métaux  ocre  
 lithique  perle

Précision

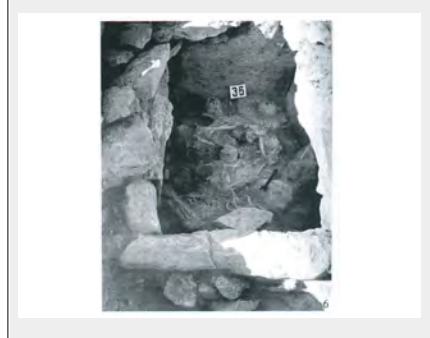
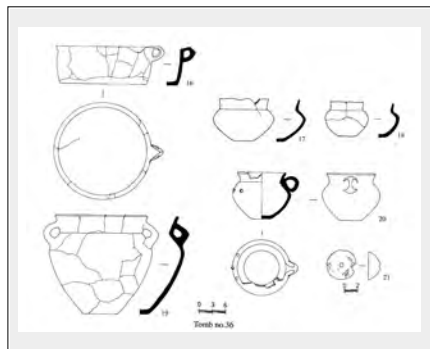

Fosse  oui  non  inc

long

larg

Prof

Forme

Nb ind

5

Adulte  
Femme

Immature  
Homme

Indet  
Indet

Etude anthro

Remarque

- la couverture de galets fait 16 m de diamètre, dans la partie Nord il y a les restes d'un anneau de pierre plus important "cromlech"
- la chambre est construite à l'image d'une ciste, elle est orientée S-E N-O et elle était recouverte par 2 dalles
- la seule photo disponible ne permet pas d'effectuer une étude archéo-anthropologique. Les ossements ne semblent plus être en connexion, ils sont en désordre
- dans la partie sud-est reposait un squelette (une femme âgée de 40-55 ans selon les auteurs) en position fléchie sur le côté gauche, la tête au sud

n\_sépulture 0033

ID\_sépulture 040.0033

N° sep fouille

Localisation

Nom Site Shengavit

ID\_site 040

Pays Arménie

Datation KA III

Meth dat d'après la céramique

Type de tombe tombe de formes variables

Type de sép.  inhumation  crémation  inc

Nature sép.  ind  double  coll  multp  incon  plur

Type dépôt  prim  sec  inc

Espace décomposition  vide  colmaté  mixte  inconnu

Contenant  coffre bois  natte  vêt  inc  
 jarre  linceul  auc

Matériel  oui  non  inc

Type matériel  Céram  faune  fusaïole  
 Métaux  ocre  
 lithique  perle

Précision

Fosse  oui  non  inc

Forme

long

larg

Prof

Nb ind

4

Adulte 3

Femme

Immature 1

Homme

Indet

Indet ?

Etude anthropo oui

Remarque - "dans le tombeau à une profondeur d'1m 4 squelettes, il manquait les parties basse des crânes (mandibule ??)"  
- "il y avait une clôture rectangulaire autour du tombeau"

n\_sépulture 0034

ID\_sépulture 040.0034

N° sep fouille

Localisation à un m du précédent

Nom Site Shengavit

ID\_site 040

Pays Arménie

Datation KA III

Meth dat d'après la céramique

Type de tombe tombe de formes variables

Type de sép.  inhumation  crémation  inc

Nature sép.  ind  double  coll  multp  incon  plur

Type dépôt  prim  sec  inc

Espace décomposition  vide  colmaté  mixte  inconnu

Contenant  coffre bois  natte  vêt  inc  
 jarre  linceul  auc

Matériel  oui  non  inc

Type matériel  Céram  faune  fusaïole  
 Métaux  ocre  
 lithique  perle

Précision une céramique

Fosse  oui  non  inc

Forme

long

larg

Prof

Nb ind

2

Adulte  
Femme

Immature  
Homme

Indet ?  
Indet ?

Etude anthropo oui,  
Azizyan 1963

- " 2 crânes"

Remarque



n\_sépulture 0035

ID\_sépulture 043.0035

N° sep fouille ?

Localisation ?

Nom Site Abelia

ID\_site 043

Pays Géorgie

Datation KA I

Meth dat d'après la céramique

Type de tombe

Fosse

Type de sép.  inhumation  crémation  inc

Nature sép.  ind  double  coll  multp  incon  plur

Type dépôt  prim  sec  inc

Espace décomposition  vide  colmaté  mixte  inconnu

Contenant  coffre bois  natte  vêt  inc  
 jarre  linceul  auc

Matériel  oui  non  inc

Type matériel  Céram  faune  fusaïole  
 Métaux  ocre  
 lithique  perle

Précision

Fosse  oui  non  inc

long

larg

Prof

Forme

Nb ind

?

Adulte  
Femme

Immature  
Homme

Indet ?  
Indet ?

Etude anthropo

Remarque

- il est écrit dans l'article qu'il s'agit de tombes en fosse qui contenait de la céramique

n\_sépulture 0036

ID\_sépulture 044.0036

N° sep fouille 22

Localisation

Nom Site Aradetis Orgora

ID\_site 044

Pays Géorgie

Datation KA III

Meth dat d'après la céramique

Type de tombe

Type de sép.  inhumation  crémation  inc

Nature sép.  ind  double  coll  multp  incon  plur

Type dépôt  prim  sec  inc

Espace décomposition  vide  colmaté  mixte  inconnu

Contenant  coffre bois  natte  vêt  inc  
 jarre  linceul  auc

Matériel  oui  non  inc

Type matériel  Céram  faune  fusaïole  
 Métaux  ocre  
 lithique  perle

Précision 3 céramiques

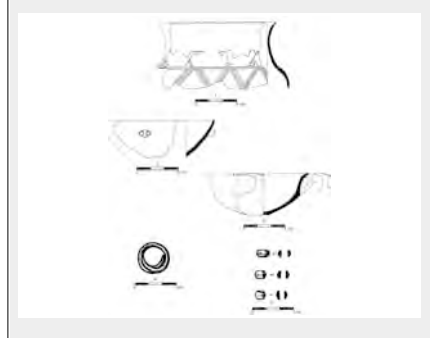
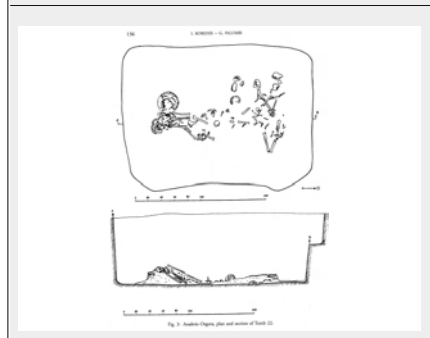

Fosse  oui  non  inc

long 2,90

larg 2,10

Prof

Forme rectangulaire

Nb ind

Adulte 2

Femme

Immature 1

Homme

Indet

Indet ?

Etude anthropo

Remarque

- recouverte d'un amas de pierre
- il est stipulé que l'enfant a 10-12 ans
- tombe orientée N-S
- il est écrit qu'un individu est en position contractée sur le côté droit, la tête au sud la face vers l'est. Au pied de celui-ci se trouvaient les restes d'un 2ème individu et près de ce dernier ont été découvertes les jambes d'un 3ème individu

n\_sépulture 0037

ID\_sépulture 044.0037

N° sep fouille 23

Localisation à 10 m à l'est de la 22

Nom Site Aradetis Orgora

ID\_site 044

Pays Géorgie

Datation KA III

Meth dat d'après la céramique

Type de tombe

Type de sép.  inhumation  crémation  inc

Nature sép.  ind  double  coll  multp  incon  plur

Type dépôt  prim  sec  inc

Espace décomposition  vide  colmaté  mixte  inconnu

Contenant  coffre bois  natte  vêt  inc  
 jarre  linceul  auc

Matériel  oui  non  inc

Type matériel  Céram  faune  fusaïole  
 Métaux  ocre  
 lithique  perle

Précision 2 céramiques

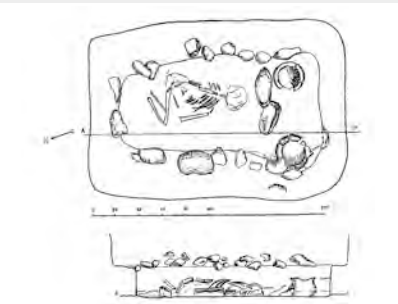

Fosse  oui  non  inc

long 2,10

larg 1,50

Prof

Forme rectangulaire

Nb ind

Adulte  
Femme

Immature  
Homme

Indet ?  
Indet ?

Etude anthro

Remarque

- recouverte d'un amas de pierre
- tombe orientée N-S
- squelette couché sur le côté gauche, orienté N-S, la tête au sud et la face vers l'est
- tombe recouverte par un niveau d'argile solide

n\_sépulture 0038

ID\_sépulture 044.0038

N° sep fouille 24

Localisation m S-W from Tomb 23 and found at a depth of 1.10 m

Nom Site Aradetis Orgora

ID\_site 044

Pays Géorgie

Datation KA III

Meth dat d'après la céramique

Type de tombe amas de pierre

Type de sép.  inhumation  crémation  inc

Nature sép.  ind  double  coll  multp  incon  plur

Type dépôt  prim  sec  inc

Espace décomposition  vide  colmaté  mixte  inconnu

Contenant  coffre bois  natte  vêt  inc  
 jarre  linceul  auc

Matériel  oui  non  inc

Type matériel  Céram  faune  fusaïole  
 Métaux  ocre  
 lithique  perle

Précision 4 céramiques  
1 perle en cornaline  
une spirale en métal

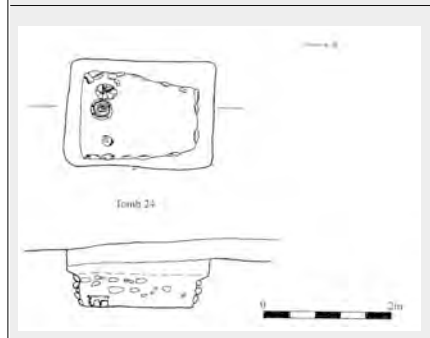
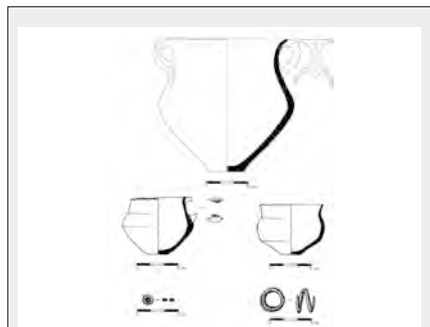

Fosse  oui  non  inc

long 2.40

larg 1,40

Prof

Forme rectangulaire

Nb ind

1

Adulte  
Femme

Immature  
Homme

Indet ?  
Indet ?

Etude anthro

Remarque - recouverte d'un amas de pierre est entourée de pierres  
- tombe orientée N-S  
- il est stipulé que le squelette est en très mauvais état de conservation

n\_sépulture 0039

ID\_sépulture 044.0039

N° sep fouille 25

Localisation

Nom Site Aradetis Orgora

ID\_site 044

Pays Géorgie

Datation KA III

Meth dat d'après la céramique

Type de tombe amas de pierre

Type de sép.  inhumation  crémation  inc

Nature sép.  ind  double  coll  multp  incon  plur

Type dépôt  prim  sec  inc

Espace décomposition  vide  colmaté  mixte  inconnu

Contenant  coffre bois  natte  vêt  inc  
 jarre  linceul  auc

Matériel  oui  non  inc

Type matériel  Céram  faune  fusaïole  
 Métaux  ocre  
 lithique  perle

Précision 3 céramiques

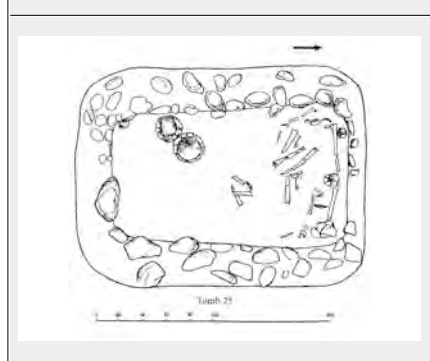
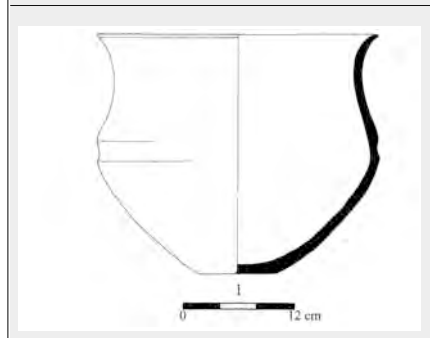
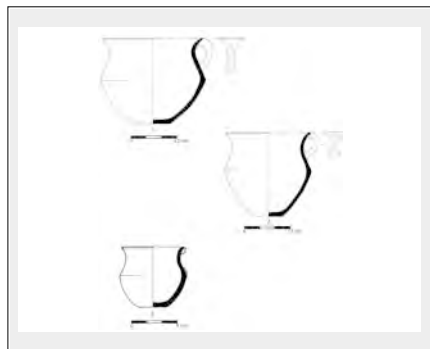

Fosse  oui  non  inc

long 2.40

larg 1,80

Prof

Forme rectangulaire

Nb ind

6

Adulte  
Femme

Immature  
Homme

Indet ?  
Indet ?

Etude anthro

Remarque - recouverte d'un amas de pierre et entourée de pierres  
- tombe orientée N-S

n\_sépulture 0040

ID\_sépulture 044.0040

N° sep fouille 26

Localisation

Nom Site Aradetis Orgora

ID\_site 044

Pays Géorgie

Datation KA III

Meth dat d'après la céramique

Type de tombe

Type de sép.  inhumation  crémation  inc

Nature sép.  ind  double  coll  multp  incon  plur

Type dépôt  prim  sec  inc

Espace décomposition  vide  colmaté  mixte  inconnu

Contenant  coffre bois  natte  vêt  inc  
 jarre  linceul  auc

Matériel  oui  non  inc

Type matériel  Céram  faune  fusaïole  
 Métaux  ocre  
 lithique  perle

Précision 3 céramiques  
3 spirales en métal

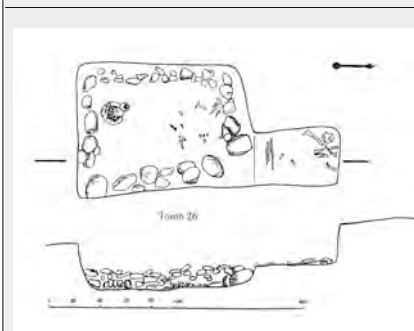
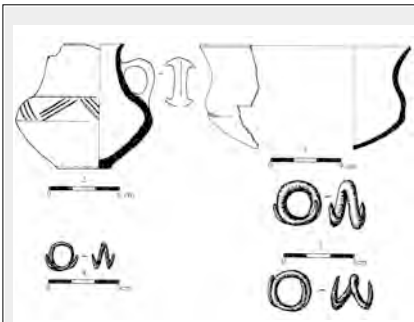

Fosse  oui  non  inc

long 2.00

larg 0,90

Prof

Forme rectangulaire

Nb ind

Adulte  
Femme

Immature  
Homme

Indet ?  
Indet ?

### Etude anthro

Remarque - recouverte d'un amas de pierre et entourée de pierres  
- tombe orientée N-S  
- squelette retrouvé dans la partie Nord de la tombe

n\_sépulture 0041

ID\_sépulture 044.0041

N° sep fouille 27

Localisation

Nom Site Aradetis Orgora

ID\_site 044

Pays Géorgie

Datation KA III

Meth dat d'après la céramique

Type de tombe

Type de sép.  inhumation  crémation  inc

Nature sép.  ind  double  coll  multp  incon  plur

Type dépôt  prim  sec  inc

Espace décomposition  vide  colmaté  mixte  inconnu

Contenant  coffre bois  natte  vêt  inc  
 jarre  linceul  auc

Matériel  oui  non  inc

Type matériel  Céram  faune  fusaïole  
 Métaux  ocre  
 lithique  perle

Précision 1 céramique

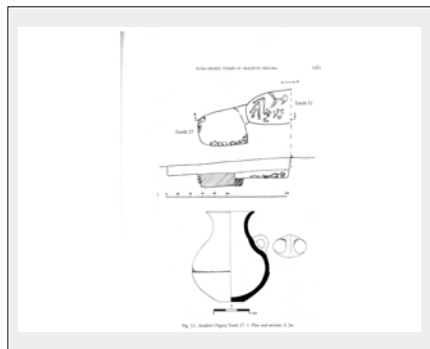

Fosse  oui  non  inc

long 0,80

larg 0,60

Prof

Forme ovale

Nb ind

Adulte  
Femme

Immature  
Homme

Indet ?  
Indet ?

Etude anthro

Remarque - recouverte d'un amas de pierres  
- tombe orientée N-S  
- vide d'ossement

n\_sépulture 0042

ID\_sépulture 044.0042

N° sep fouille 28

Localisation

Nom Site Aradetis Orgora

ID\_site 044

Pays Géorgie

Datation KA III

Meth dat d'après la céramique

Type de tombe amas de pierre

Type de sép.  inhumation  crémation  inc

Nature sép.  ind  double  coll  multp  incon  plur

Type dépôt  prim  sec  inc

Espace décomposition  vide  colmaté  mixte  inconnu

Contenant  coffre bois  natte  vêt  inc  
 jarre  linceul  auc

Matériel  oui  non  inc

Type matériel  Céram  faune  fusaïole  
 Métaux  ocre  
 lithique  perle

Précision 4 céramiques  
1 fusaïole

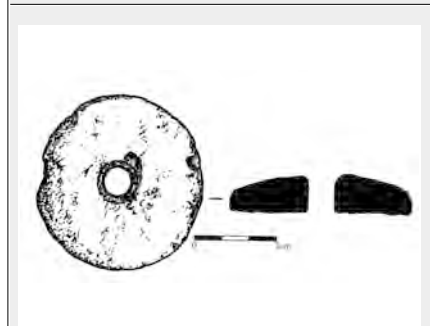
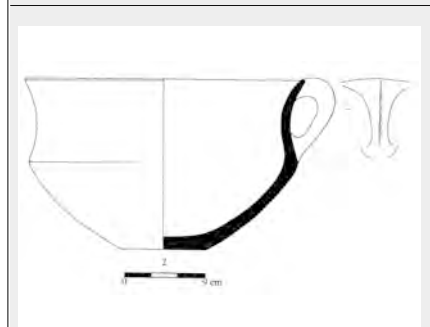
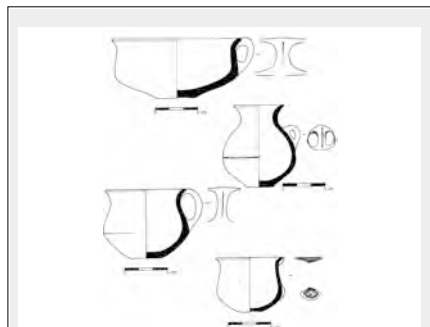

Fosse  oui  non  inc

long 1,20

larg 1,90

Prof

Forme trapezoïdale

Nb ind

1

Adulte  
Femme

Immature  
Homme

Indet ?  
Indet ?

Etude anthro

Remarque

- tombe en fosse
- entourée de pierres
- orientée N-S
- selon le dessin plus aucune connexion anatomique



n\_sépulture 0043

ID\_sépulture 044.0043

N° sep fouille 29

Localisation

Nom Site Aradetis Orgora

ID\_site 044

Pays Géorgie

Datation KA III

Meth dat d'après la céramique

Type de tombe

Type de sép.  inhumation  crémation  inc

Nature sép.  ind  double  coll  multp  incon  plur

Type dépôt  prim  sec  inc

Espace décomposition  vide  colmaté  mixte  inconnu

Contenant  coffre bois  natte  vêt  inc  
 jarre  linceul  auc

Matériel  oui  non  inc

Type matériel  Céram  faune  fusaïole  
 Métaux  ocre  
 lithique  perle

Précision  
1 céramique  
26 perles en métal et en pierre  
1 pointe de flèche en silex

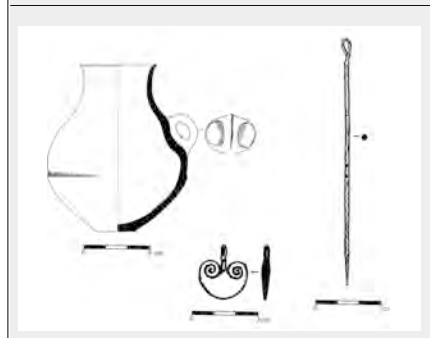
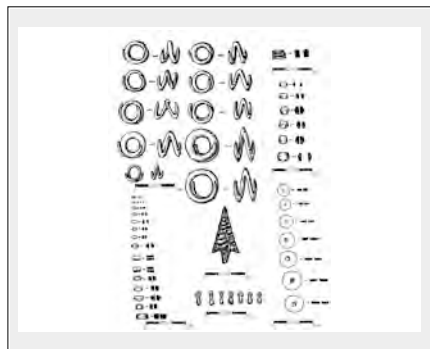

Fosse  oui  non  inc

long 2,40

larg 2,20

Prof

Forme ovale

Nb ind

Adulte  
Femme

Immature  
Homme

Indet ?  
Indet ?

Etude anthropo

Remarque  
- entourée de pierres  
- tombe orientée N-S  
- 5 crânes ont été retrouvés dans la tombe

n\_sépulture 0044

ID\_sépulture 044.0044

N° sep fouille 30

Localisation 50 cm au nord de la tombe 24

Nom Site Aradetis Orgora

ID\_site 044

Pays Géorgie

Datation KA III

Meth dat d'après le matériel

Type de tombe

Type de sép.  inhumation  crémation  inc

Nature sép.  ind  double  coll  multp  incon  plur

Type dépôt  prim  sec  inc

Espace décomposition  vide  colmaté  mixte  inconnu

Contenant  coffre bois  natte  vêt  inc  
 jarre  linceul  auc

Matériel  oui  non  inc

Type matériel  Céram  faune  fusaïole  
 Métaux  ocre  
 lithique  perle

Précision

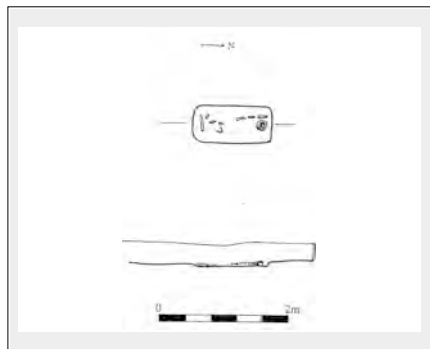

Fosse  oui  non  inc

Forme rectangulaire

long

larg

Prof

Nb ind

Adulte  
Femme

Immature  
Homme

Indet ?  
Indet ?

Etude anthro

Remarque - tombe orientée N-S  
- les os étaient très mal conservés  
- le crâne a été retrouvé dans la partie nord de la tombe alors que le reste des os a été retrouvé dans la partie sud

n\_sépulture 0045

ID\_sépulture 044.0045

N° sep fouille 31

Localisation

Nom Site Aradetis Orgora

ID\_site 044

Pays Géorgie

Datation KA III

Meth dat d'après la céramique

Type de tombe

Type de sép.  inhumation  crémation  inc

Nature sép.  ind  double  coll  multp  incon  plur

Type dépôt  prim  sec  inc

Espace décomposition  vide  colmaté  mixte  inconnu

Contenant  coffre bois  natte  vêt  inc  
 jarre  linceul  auc

Matériel  oui  non  inc

Type matériel  Céram  faune  fusaïole  
 Métaux  ocre  
 lithique  perle

Précision 2 céramiques

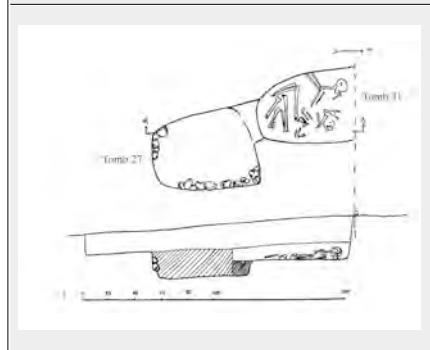
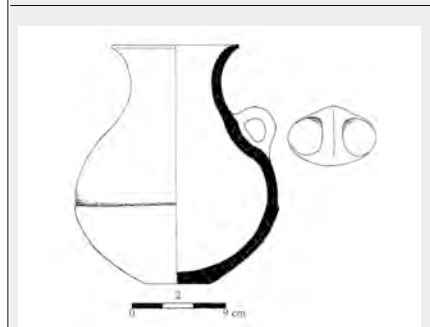
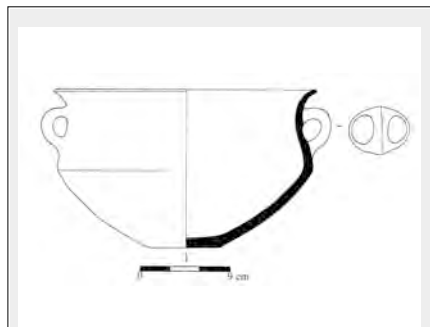

Fosse  oui  non  inc

long 0,75

larg 0,55

Prof

Forme oval

Nb ind

Adulte  
Femme

Immature  
Homme

Indet ?  
Indet ?

Etude anthropo

Remarque - orientée N-S  
- crâne retrouvé dans la partie nord-ouest et le reste des os était sans connexion anatomique selon les auteurs

n\_sépulture 0046

ID\_sépulture 044.0046

N° sep fouille 32

Localisation

Nom Site Aradetis Orgora

ID\_site 044

Pays Géorgie

Datation KA III

Meth dat d'après la céramique

Type de tombe

Type de sép.  inhumation  crémation  inc

Nature sép.  ind  double  coll  multp  incon  plur

Type dépôt  prim  sec  inc

Espace décomposition  vide  colmaté  mixte  inconnu

Contenant  coffre bois  natte  vêt  inc  
 jarre  linceul  auc

Matériel  oui  non  inc

Type matériel  Céram  faune  fusaïole  
 Métaux  ocre  
 lithique  perle

Précision 1 céramique

Fosse  oui  non  inc

long 1,60

larg 1

Prof

Forme ovale

Nb ind

Adulte  
Femme

Immature  
Homme

Indet 2  
Indet 2

Etude anthropo

Remarque - orientée N-S  
- sur le côté droit  
- tête au sud la face regardant vers l'est

n\_sépulture 0047

ID\_sépulture 044.0047

N° sep fouille 34

Localisation à l'est de la tombe 28

Nom Site Aradetis Orgora

ID\_site 044

Pays Géorgie

Datation KA III

Meth dat d'après la céramique

Type de tombe

Type de sép.  inhumation  crémation  inc

Nature sép.  ind  double  coll  multp  incon  plur

Type dépôt  prim  sec  inc

Espace décomposition  vide  colmaté  mixte  inconnu

Contenant  coffre bois  natte  vêt  inc  
 jarre  linceul  auc

Matériel  oui  non  inc

Type matériel  Céram  faune  fusaïole  
 Métaux  ocre  
 lithique  perle

Précision  
1 céramique  
2 spirales en métal  
une fusaïole en épiphyse de faune

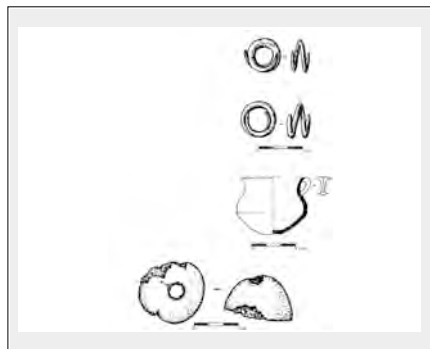

Fosse  oui  non  inc

long 1,00

larg 0,80

Prof

Forme ovale

Nb ind

Adulte  
Femme

Immature  
Homme

Indet ?  
Indet ?

Etude anthro

Remarque - orientée N-S  
- il est stipulé que les os sont dans un mauvais état de conservation

n\_sépulture 0048

Nom Site Aradetis Orgora

ID\_sépulture 044.0048

ID\_site 044

N° sep fouille 35

Pays Géorgie

Localisation

Datation KA III

Meth dat d'après la céramique

Type de tombe

Type de sép.  inhumation  crémation  inc

Nature sép.  ind  double  coll  multp  incon  plur

Type dépôt  prim  sec  inc

Espace décomposition  vide  colmaté  mixte  inconnu

Contenant  coffre bois  natte  vêt  inc  
 jarre  linceul  auc

Matériel  oui  non  inc

Type matériel  Céram  faune  fusaïole  
 Métaux  ocre  
 lithique  perle

Précision  
1 hâche en métal  
11 perles en métal  
1 céramique  
aiguille en métal

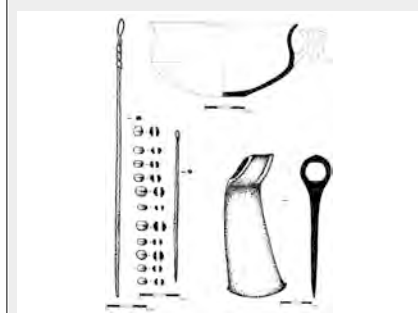

Fosse  oui  non  inc

long 3,00

larg 2,10

Prof

Forme rectangulaire

Nb ind

Adulte  
Femme

Immature  
Homme

Indet ?  
Indet ?

Etude anthropo

Remarque

- orientée N-S
- 1er individu dans le secteur sud : en position fléchie sur le côté D, tête au sud, face vers l'est, jambes et bassin mal conservés
- 2ème individu : situé au niveau des membres inférieurs du 1er, en position fléchie sur le côté droit, la tête au sud, la face vers l'est
- le matériel était disposé à côté du 1er individu

n\_sépulture 0049

ID\_sépulture 045.0049

N° sep fouille ?

Localisation ?

Nom Site Ardasubani

ID\_site 045

Pays Géorgie

Datation KA II

Meth dat d'après la structure de la tombe

Type de tombe tombe de formes variables

Type de sép.  inhumation  crémation  inc

Nature sép.  ind  double  coll  multp  incon  plur

Type dépôt  prim  sec  inc

Espace décomposition  vide  colmaté  mixte  inconnu

Contenant  coffre bois  natte  vêt  inc  
 jarre  linceul  auc

Matériel  oui  non  inc

Type matériel  Céram  faune  fusaïole  
 Métaux  ocre  
 lithique  perle

Précision

Fosse  oui  non  inc

long 3,3

larg 2

Prof 1,1

Forme ovale

Nb ind

2

Adulte 2

Femme 1

Immature

Homme 1

Indet

Indet

Etude anthropo surement vu que des sexes sont donnés

Remarque

- tombe orientée N-S
- entrée dans mur Sud
- les sexes ont été déterminés d'après les auteurs
- il est stipulé la présence de nombreux vestige de bois
- il s'agit peut-être d'un kourgane mais je n'en sais rien, aucune photographie disponible

n\_sépulture 0050

ID\_sépulture 046.0050

N° sep fouille ?

Localisation sépulture isolée

Nom Site Barmaxise

ID\_site 046

Pays Géorgie

Datation KA II

Meth dat d'après la céramique

Type de tombe ciste

Type de sép.  inhumation  crémation  inc

Nature sép.  ind  double  coll  multp  incon  plur

Type dépôt  prim  sec  inc

Espace décomposition  vide  colmaté  mixte  inconnu

Contenant  coffre bois  natte  vêt  inc  
 jarre  linceul  auc

Matériel  oui  non  inc

Type matériel  Céram  faune  fusaïole  
 Métaux  ocre  
 lithique  perle

Précision 2 céramiques

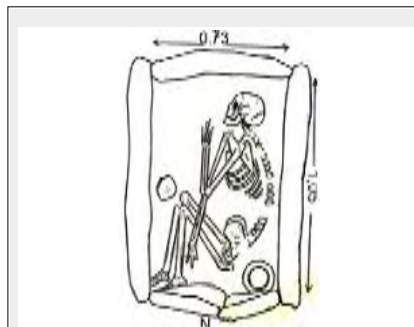

Fosse  oui  non  inc

long 1,05

larg 0,73

Prof

Forme

Nb ind

1

Adulte  
Femme

Immature  
Homme

Indet ?  
Indet ?

Etude anthropo non

Remarque



n\_sépulture 0051

ID\_sépulture 047.0051

N° sep fouille 46

Localisation entre les sépultures Achaménide 44 et 45

Nom Site Beshtasheni

ID\_site 047

Pays Géorgie

Datation KA II

Meth dat d'après la céramique

Type de tombe

Type de sép.  inhumation  crémation  inc

Nature sép.  ind  double  coll  multp  incon  plur

Type dépôt  prim  sec  inc

Espace décomposition  vide  colmaté  mixte  inconnu

Contenant  coffre bois  natte  vêt  inc  
 jarre  linceul  auc

Matériel  oui  non  inc

Type matériel  Céram  faune  fusaïole  
 Métaux  ocre  
 lithique  perle

Précision large jarre

Fosse  oui  non  inc

Forme ?

long

larg

Prof

Nb ind

Adulte  
Femme

Immature  
Homme

Indet ?  
Indet ?

Etude anthropo

Remarque - aucune information sur la forme de la tombe, son architecture, son contenu mise à part pour la céramique

n\_sépulture 0052

ID\_sépulture 049.0052

N° sep fouille

Localisation secteur est

Nom Site Dzagina

ID\_site 049

Pays Géorgie

Datation KA II

Meth dat d'après céram et archi tombe

Type de tombe amas de pierre

Type de sép.  inhumation  crémation  inc

Nature sép.  ind  double  coll  multp  incon  plur

Type dépôt  prim  sec  inc

Espace décomposition  vide  colmaté  mixte  inconnu

Contenant  coffre bois  natte  vêt  inc  
 jarre  linceul  auc

Matériel  oui  non  inc

Type matériel  Céram  faune  fusaïole  
 Métaux  ocre  
 lithique  perle

Précision métal : bracelet, spirale pour cheveux

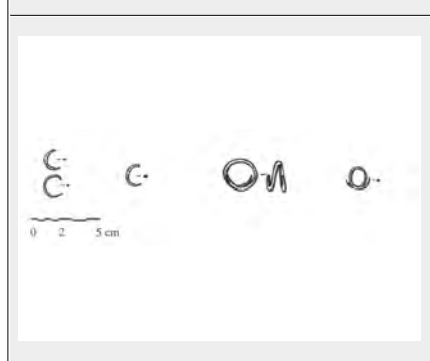
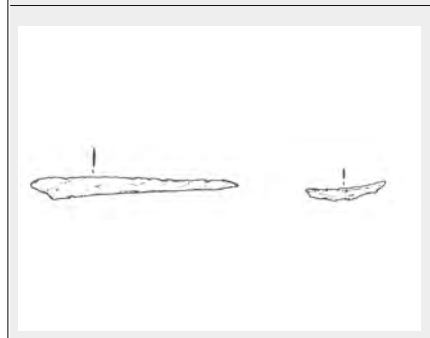
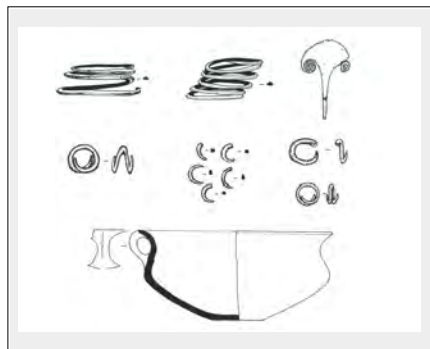

Fosse  oui  non  inc

long

larg

Prof

Forme

Nb ind

?

Adulte  
Femme

Immature  
Homme

Indet ?  
Indet ?

Etude anthropo non

Remarque

- les pierres sont disposées directement sur les ossements
- j'ai fais une fiche par secteur car pas assez d'information pour faire tombe par tombe.
- 6 tombes dans ce secteur
- le matériel des tombes est plus riche dans ce secteur
- les os sont très mal conservés mais les fouilleurs présumant que les individus étaient sur le côté droit en position fléchie

n\_sépulture 0053

ID\_sépulture 049.0053

N° sep fouille

Localisation secteur ouest

Nom Site Dzagina

ID\_site 049

Pays Géorgie

Datation KA III

Meth dat d'après la céramique

Type de tombe

Fosse

Type de sép.  inhumation  crémation  inc

Nature sép.  ind  double  coll  multp  incon  plur

Type dépôt  prim  sec  inc

Espace décomposition  vide  colmaté  mixte  inconnu

Contenant  coffre bois  natte  vêt  inc  
 jarre  linceul  auc

Matériel  oui  non  inc

Type matériel  Céram  faune  fusaïole  
 Métaux  ocre  
 lithique  perle

Précision

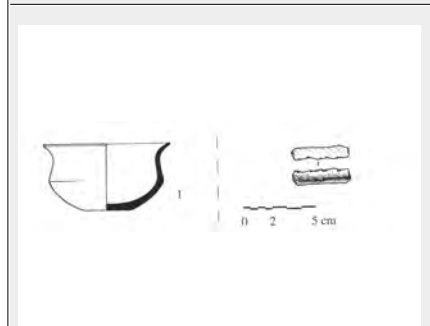
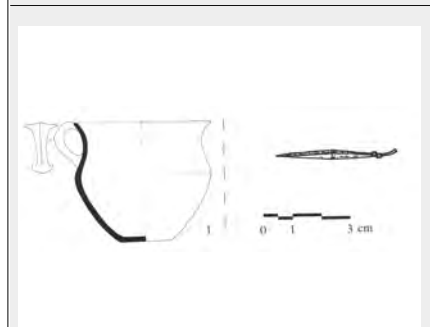
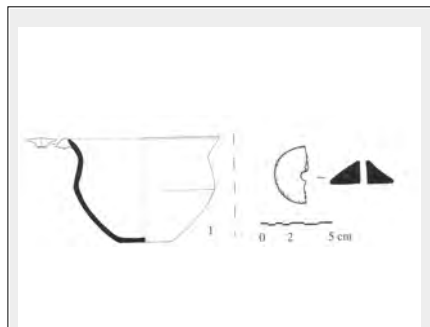

Fosse  oui  non  inc

long

larg

Prof

Forme

Nb ind

?

Adulte  
Femme

Immature  
Homme

Indet ?  
Indet ?

Etude anthropo non

Remarque

- les os sont très mal conservés mais les fouilleurs présumant que les individus étaient sur le côté droit en position fléchie
- 6 tombes dans ce secteur
- les individus sont inhumés dans des fosses, une couche de sédiment de 0,6 à 0,80 cm les sépare de l'amas de pierres en surface
- le matériel des tombes est pauvre

n\_sépulture 0054

ID\_sépulture 051.0054

N° sep fouille 53

Localisation

Nom Site Grmakhevistavi

ID\_site 051

Pays Géorgie

Datation KA I

Meth dat

Type de tombe

Type de sép.  inhumation  crémation  inc

Nature sép.  ind  double  coll  multp  incon  plur

Type dépôt  prim  sec  inc

Espace décomposition  vide  colmaté  mixte  inconnu

Contenant  coffre bois  natte  vêt  inc  
 jarre  linceul  auc

Matériel  oui  non  inc

Type matériel  Céram  faune  fusaïole  
 Métaux  ocre  
 lithique  perle

Précision

Fosse  oui  non  inc

Forme

long

larg

Prof

Nb ind

Adulte  
Femme

Immature  
Homme

Indet ?  
Indet ?

Etude anthro non

Remarque

- il est écrit que sous l'individu se trouvait une dalle avec des traces de feu
- le sujet est en position fléchie sur le côté, la tête au sud
- selon les auteurs il semble qu'il s'agisse d'une réutilisation de fosse préexistante

n\_sépulture 0055

ID\_sépulture 051.0055

N° sep fouille 54

Localisation

Nom Site Grmakhevistavi

ID\_site 051

Pays Géorgie

Datation KA I

Meth dat

Type de tombe

Fosse

Type de sép.  inhumation  crémation  inc

Nature sép.  ind  double  coll  multp  incon  plur

Type dépôt  prim  sec  inc

Espace décomposition  vide  colmaté  mixte  inconnu

Contenant  coffre bois  natte  vêt  inc  
 jarre  linceul  auc

Matériel  oui  non  inc

Type matériel  Céram  faune  fusaïole  
 Métaux  ocre  
 lithique  perle

Précision aiguille en os

Fosse  oui  non  inc

long

larg

Prof

Forme

Nb ind

1

Adulte  
Femme

Immature  
Homme

Indet ?  
Indet ?

Etude anthropo non

Remarque - selon les auteurs il s'agit d'une ciste mais je n'ai aucun document graphique pour le vérifier  
- l'individu était couché sur le côté droit en position fléchie, la tête au sud  
- la tombe était fermée par une dalle

n\_sépulture 0056

ID\_sépulture 051.0056

N° sep fouille 77

Localisation

Nom Site Grmakhevistavi

ID\_site 051

Pays Géorgie

Datation KA I

Meth dat d'après le matériel

Type de tombe

amas de pierre

Type de sép.  inhumation  crémation  inc

Nature sép.  ind  double  coll  multp  incon  plur

Type dépôt  prim  sec  inc

Espace décomposition  vide  colmaté  mixte  inconnu

Contenant  coffre bois  natte  vêt  inc  
 jarre  linceul  auc

Matériel  oui  non  inc

Type matériel  Céram  faune  fusaïole  
 Métaux  ocre  
 lithique  perle

Précision 1 petit pot

Fosse  oui  non  inc

long

larg

Prof

Forme circulaire

Nb ind

?

Adulte  
Femme

Immature  
Homme

Indet ?  
Indet ?

Etude anthropo non

Remarque - diamètre de la fosse 1,6m  
- la moitié du sol de la tombe était recouverte de pierres  
- la tombe a été perturbée par une autre tombe de l'âge du fer

n\_sépulture 0057

ID\_sépulture 051.0057

N° sep fouille 82

Localisation

Nom Site Grmakhevistavi

ID\_site 051

Pays Géorgie

Datation KA I

Meth dat d'après le matériel

Type de tombe

Fosse

Type de sép.  inhumation  crémation  inc

Nature sép.  ind  double  coll  multp  incon  plur

Type dépôt  prim  sec  inc

Espace décomposition  vide  colmaté  mixte  inconnu

Contenant  coffre bois  natte  vêt  inc  
 jarre  linceul  auc

Matériel  oui  non  inc

Type matériel  Céram  faune  fusaïole  
 Métaux  ocre  
 lithique  perle

Précision fragments de céramique

Fosse  oui  non  inc

long 1,2

larg 1,2

Prof

Forme

Nb ind

?

Adulte  
Femme

Immature  
Homme

Indet ?  
Indet ?

Etude anthropo non

Remarque

- au fond de la fosse il y avait une dalle
- fragments de crâne dans la partie sud de la tombe
- tombe perturbée par une tombe du Bronze récent

n\_sépulture 0058

ID\_sépulture 052.0058

N° sep fouille 37

Localisation

Nom Site Irganchai

ID\_site 052

Pays Géorgie

Datation KA II

Meth dat C14 ; 3336-3036 cal BC

Type de tombe Kourgane

Type de sép.  inhumation  crémation  inc

Nature sép.  ind  double  coll  multp  incon  plur

Type dépôt  prim  sec  inc

Espace décomposition  vide  colmaté  mixte  inconnu

Contenant  coffre bois  natte  vêt  inc  
 jarre  linceul  auc

Matériel  oui  non  inc

Type matériel  Céram  faune  fusaïole  
 Métaux  ocre  
 lithique  perle

Précision métal = or

Fosse  oui  non  inc

Forme

long

larg

Prof

Nb ind

Adulte  
Femme

Immature  
Homme

Indet ?  
Indet ?

Etude anthropo non

Remarque - il est stipulé que le sol et les murs sont en bois  
- il ne restait que des dents et des os de la main



n\_sépulture 0059

ID\_sépulture 052.0059

N° sep fouille 27

Localisation

Nom Site Irganchai

ID\_site 052

Pays Géorgie

Datation KA II-III

Meth dat C14 ; 2856-2409 cal BC

Type de tombe Kourgane

Type de sép.  inhumation  crémation  inc

Nature sép.  ind  double  coll  multp  incon  plur

Type dépôt  prim  sec  inc

Espace décomposition  vide  colmaté  mixte  inconnu

Contenant  coffre bois  natte  vêt  inc  
 jarre  linceul  auc

Matériel  oui  non  inc

Type matériel  Céram  faune  fusaïole  
 Métaux  ocre  
 lithique  perle

Précision

Fosse  oui  non  inc

long

larg

Prof

Forme

Nb ind

Adulte  
Femme

Immature  
Homme

Indet ?  
Indet ?

Etude anthropo

Remarque - il semblerait que les tombes étaient en partie détruites, aucun reste humain dans cette sépulture  
- fosse creusée dans le sol, pas d'architecture spécifique pour la chambre funéraire

n\_sépulture 0060

ID\_sépulture 055.0060

N° sep fouille ?

Localisation

Nom Site Khirsa

ID\_site 055

Pays Géorgie

Datation KA II

Meth dat d'après le matériel

Type de tombe

Kourgane

Type de sép.  inhumation  crémation  inc

Nature sép.  ind  double  coll  multp  incon  plur

Type dépôt  prim  sec  inc

Espace décomposition  vide  colmaté  mixte  inconnu

Contenant  coffre bois  natte  vêt  inc  
 jarre  linceul  auc

Matériel  oui  non  inc

Type matériel  Céram  faune  fusaïole  
 Métaux  ocre  
 lithique  perle

Précision 2 bucrânes  
2 pots

Fosse  oui  non  inc

long

larg

Prof

Forme

Nb ind

1

Adulte  
Femme

Immature  
Homme

Indet ?  
Indet ?

Etude anthro

Remarque

- chambre funéraire construite en pierres de dimensions 1,3 X 1,1 m
- couverte de planches de bois selon la publication
- squelette en position fléchie, orienté S-E - N-W

n\_sépulture 0061

ID\_sépulture 059.0061

N° sep fouille 2

Localisation

Nom Site Koda

ID\_site 059

Pays géorgie

Datation KA I

Meth dat d'après d'après la céramique

Type de tombe ciste

Type de sép.  inhumation  crémation  inc

Nature sép.  ind  double  coll  multp  incon  plur

Type dépôt  prim  sec  inc

Espace décomposition  vide  colmaté  mixte  inconnu

Contenant  coffre bois  natte  vêt  inc  
 jarre  linceul  auc

Matériel  oui  non  inc

Type matériel  Céram  faune  fusaïole  
 Métaux  ocre  
 lithique  perle

Précision



Fosse  oui  non  inc

long

larg

Prof

Forme rectangulaire

Nb ind

1

Adulte  
Femme

Immature  
Homme

Indet 1  
Indet 1

Etude anthropo

Remarque - dalle sur le fond de la fosse comme dans 2 autres tombes. Individu inhumé en position contractée sur le côté gauche, la tête à l'est

n\_sépulture 0062

ID\_sépulture 060.0062

N° sep fouille

Localisation

Nom Site Koreti

ID\_site 060

Pays Géorgie

Datation KA III

Meth dat d'après la céramique

Type de tombe Kourgane

Type de sép.  inhumation  crémation  inc

Nature sép.  ind  double  coll  multp  incon  plur

Type dépôt  prim  sec  inc

Espace décomposition  vide  colmaté  mixte  inconnu

Contenant  coffre bois  natte  vêt  inc  
 jarre  linceul  auc

Matériel  oui  non  inc

Type matériel  Céram  faune  fusaïole  
 Métaux  ocre  
 lithique  perle

Précision hache, une lame de poignard, des épingles en forme de t et à volutes (toutes en cuivre)

Fosse  oui  non  inc

Forme

long

larg

Prof

Nb ind

Adulte  
Femme

Immature  
Homme

Indet ?  
Indet ?

Etude anthropo

Remarque

- des inhumations ont également été retrouvées dans les différents niveaux du tumulus de galet et de terre

n\_sépulture 0063

ID\_sépulture 061.0063

N° sep fouille ?

Localisation

Nom Site Kvasatali

ID\_site 061

Pays Géorgie

Datation KA II

Meth dat d'après la céramique

Type de tombe Kourgane

Type de sép.  inhumation  crémation  inc

Nature sép.  ind  double  coll  multp  incon  plur

Type dépôt  prim  sec  inc

Espace décomposition  vide  colmaté  mixte  inconnu

Contenant  coffre bois  natte  vêt  inc  
 jarre  linceul  auc

Matériel  oui  non  inc

Type matériel  Céram  faune  fusaïole  
 Métaux  ocre  
 lithique  perle

Précision un collier  
céramique noire polie

Fosse  oui  non  inc

Forme

long

larg

Prof

Nb ind

1

Adulte  
Femme

Immature  
Homme

Indet ?  
Indet ?

Etude anthropo ?

- squelette en position fléchie

Remarque

n\_sépulture 0064

ID\_sépulture 062.0064

N° sep fouille 1

Localisation sous la maison 8

Nom Site Kvatskhelebi

ID\_site 062

Pays Géorgie

Datation KA I

Meth dat C14 sur le site, + étude céramique

Type de tombe tombe de formes variables

Type de sép.  inhumation  crémation  inc

Nature sép.  ind  double  coll  multp  incon  plur

Type dépôt  prim  sec  inc

Espace décomposition  vide  colmaté  mixte  inconnu

Contenant  coffre bois  natte  vêt  inc  
 jarre  linceul  auc

Matériel  oui  non  inc

Type matériel  Céram  faune  fusaïole  
 Métaux  ocre  
 lithique  perle

Précision 2 céramiques

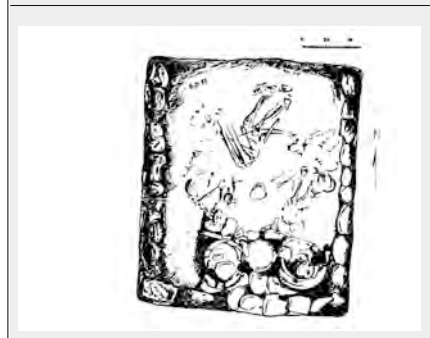
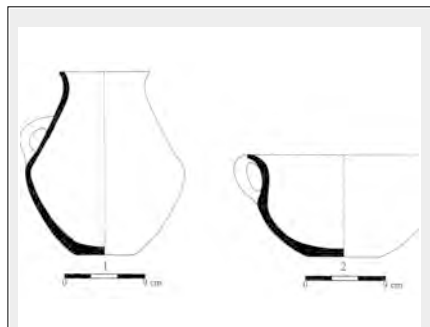

Fosse  oui  non  inc

long 1,20

larg 0,80

Prof

Forme rectangulaire

Nb ind

1

Adulte  
Femme

Immature  
Homme

Indet ?  
Indet ?

Etude anthro

Remarque - petit mur en pierres  
- amas de pierres au-dessus des tombes  
- individu en position contractée sur le côté droit, la tête au sud, la face vers l'est, la main droite sous le menton

n\_sépulture 0065

ID\_sépulture 062.0065

N° sep fouille 2

Localisation

Nom Site Kvatskhelebi

ID\_site 062

Pays Géorgie

Datation KA I

Meth dat C14 sur le site, + étude céramique

Type de tombe tombe de formes variables

Type de sép.  inhumation  crémation  inc

Nature sép.  ind  double  coll  multp  incon  plur

Type dépôt  prim  sec  inc

Espace décomposition  vide  colmaté  mixte  inconnu

Contenant  coffre bois  natte  vêt  inc  
 jarre  linceul  auc

Matériel  oui  non  inc

Type matériel  Céram  faune  fusaïole  
 Métaux  ocre  
 lithique  perle

Précision  
3 céramiques  
1 diadème  
1 corne  
1 bracelet  
perle en métal et en pierre

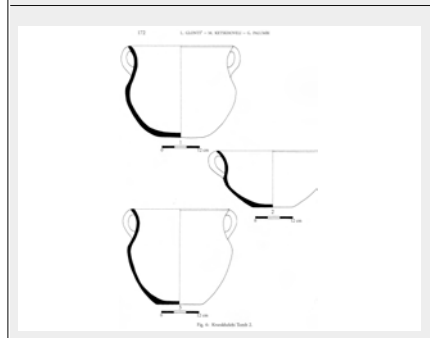

Fosse  oui  non  inc

long 1,90

larg 2,3

Prof

Forme rectangulaire

Nb ind

2

Adulte  
Femme

Immature  
Homme

Indet ?  
Indet ?

Etude anthro

Remarque

- petit mur en pierres
- amas de pierres au-dessus des tombes
- individu en position contractée sur le côté droit pour l'1, sur le côté gauche pour l'autre, orienté N-S, tête au sud, il se regarde l'un l'autre

n\_sépulture 0066

ID\_sépulture 062.0066

N° sep fouille 3

Localisation coupé par la tombe 8

Nom Site Kvatskhelebi

ID\_site 062

Pays Géorgie

Datation KA I

Meth dat C14 sur le site, + étude céramique

Type de tombe tombe de formes variables

Type de sép.  inhumation  crémation  inc

Nature sép.  ind  double  coll  multp  incon  plur

Type dépôt  prim  sec  inc

Espace décomposition  vide  colmaté  mixte  inconnu

Contenant  coffre bois  natte  vêt  inc  
 jarre  linceul  auc

Matériel  oui  non  inc

Type matériel  Céram  faune  fusaïole  
 Métaux  ocre  
 lithique  perle

Précision des fragments de céramique monochrome  
1 couteau en cuivre

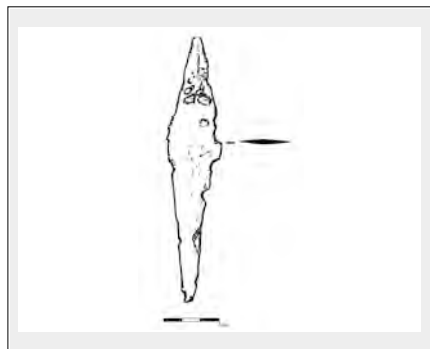

Fosse  oui  non  inc

long 1,70

larg 2,20

Prof

Forme rectangulaire

Nb ind

1

Adulte  
Femme

Immature  
Homme

Indet ?  
Indet ?

Etude anthro

Remarque

- petit mur en pierres
- amas de pierres au-dessus des tombes
- le sol est pavé de galets
- individu en position contractée sur le côté droit, la tête au sud



n\_sépulture 0067

ID\_sépulture 062.0067

N° sep fouille 4

Localisation au-dessus de la tombe 5 et coupé par la maison 8

Nom Site Kvatskhelebi

ID\_site 062

Pays Géorgie

Datation KA I

Meth dat C14 sur le site, + étude céramique

Type de tombe tombe de formes variables

Type de sép.  inhumation  crémation  inc

Nature sép.  ind  double  coll  multp  incon  plur

Type dépôt  prim  sec  inc

Espace décomposition  vide  colmaté  mixte  inconnu

Contenant  coffre bois  natte  vêt  inc  
 jarre  linceul  auc

Matériel  oui  non  inc

Type matériel  Céram  faune  fusaïole  
 Métaux  ocre  
 lithique  perle

Précision perle plate en pierre

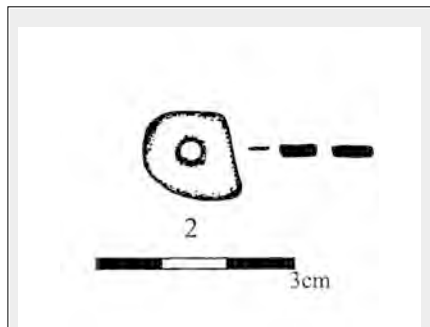

Fosse  oui  non  inc

Forme

long

larg

Prof

Nb ind

1

Adulte  
Femme

Immature  
Homme

Indet ?  
Indet ?

Etude anthro

Remarque

- petit mur en pierres
- amas de pierres au-dessus des tombes
- orientée NE-SO
- reste que la partie inférieure de l'individu

n\_sépulture 0068

ID\_sépulture 062.0068

N° sep fouille 5

Localisation sous la tombe 4

Nom Site Kvatskhelebi

ID\_site 062

Pays Géorgie

Datation KA I

Meth dat C14 sur le site, + étude céramique

Type de tombe Fosse

Type de sép.  inhumation  crémation  inc

Nature sép.  ind  double  coll  multp  incon  plur

Type dépôt  prim  sec  inc

Espace décomposition  vide  colmaté  mixte  inconnu

Contenant  coffre bois  natte  vêt  inc  
 jarre  linceul  auc

Matériel  oui  non  inc

Type matériel  Céram  faune  fusaïole  
 Métaux  ocre  
 lithique  perle

Précision 2 céramiques  
1 double spirale  
3 spirales en cuivre  
des perles en pierre

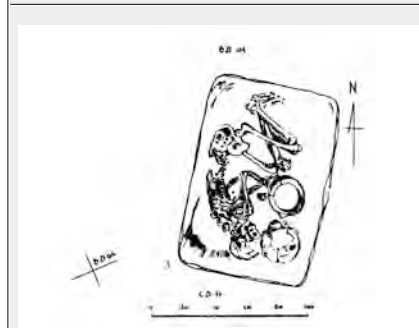
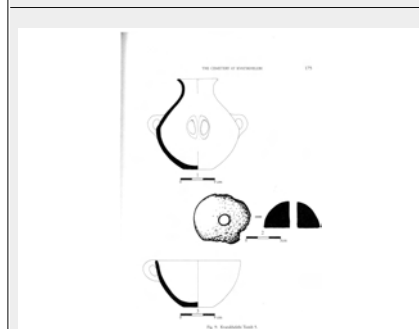
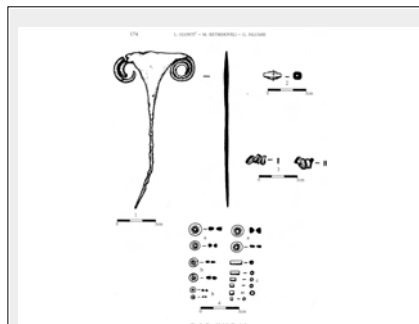

Fosse  oui  non  inc

long 1,25

larg 0,80

Prof

Forme rectangulaire

Nb ind

Adulte  
Femme

Immature  
Homme

Indet ?  
Indet ?

Etude anthro

Remarque - fermée par un niveau d'argile et de terre  
- orientée NE-SO  
- individu couché sur le côté droit, orientée N-S, la tête au sud, la face tournée vers l'est

n\_sépulture 0069

ID\_sépulture 062.0069

N° sep fouille 6

Localisation

Nom Site Kvatskhelebi

ID\_site 062

Pays Géorgie

Datation KA I

Meth dat C14 sur le site, + étude céramique

Type de tombe amas de pierre

Type de sép.  inhumation  crémation  inc

Nature sép.  ind  double  coll  multp  incon  plur

Type dépôt  prim  sec  inc

Espace décomposition  vide  colmaté  mixte  inconnu

Contenant  coffre bois  natte  vêt  inc  
 jarre  linceul  auc

Matériel  oui  non  inc

Type matériel  Céram  faune  fusaïole  
 Métaux  ocre  
 lithique  perle

Précision  
2 céramiques  
1 lame en silex  
une perle biconicale en cornaline

Fosse  oui  non  inc

long 1,75

larg 1,15

Prof

Forme oval

Nb ind

2

Adulte  
Femme

Immature  
Homme

Indet ?  
Indet ?

Etude anthropo

Remarque - orientée NE-SO  
- il est précisé "2 young individuals"  
- individus couchés sur le côté gauche, la tête au sud, la face tournée vers l'est

n\_sépulture 0070

ID\_sépulture 062.0070

N° sep fouille 7

Localisation

Nom Site Kvatskhelebi

ID\_site 062

Pays Géorgie

Datation KA I

Meth dat C14 sur le site, + étude céramique

Type de tombe Fosse

Type de sép.  inhumation  crémation  inc

Nature sép.  ind  double  coll  multp  incon  plur

Type dépôt  prim  sec  inc

Espace décomposition  vide  colmaté  mixte  inconnu

Contenant  coffre bois  natte  vêt  inc  
 jarre  linceul  auc

Matériel  oui  non  inc

Type matériel  Céram  faune  fusaïole  
 Métaux  ocre  
 lithique  perle

Précision 1 perle en jade  
une spirale en argent

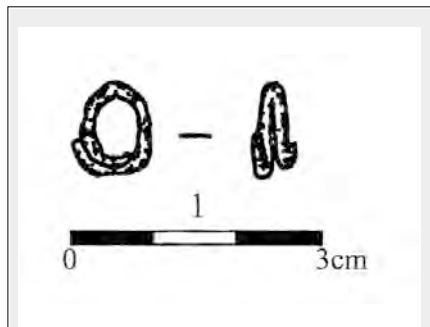

Fosse  oui  non  inc

long 0,90

larg 0,60

Prof

Forme rectangulaire

Nb ind

Adulte  
Femme

Immature 1  
Homme

Indet  
Indet ?

Etude anthro

Remarque - orientée E-O  
- sujet orienté E-O  
- sur le côté gauche, la tête à l'ouest, la face vers le sud

n\_sépulture 0071

ID\_sépulture 062.0071

N° sep fouille 8

Localisation coupé par la tombe 3

Nom Site Kvatskhelebi

ID\_site 062

Pays Géorgie

Datation KA I

Meth dat C14 sur le site, + étude céramique

Type de tombe tombe de formes variables

Type de sép.  inhumation  crémation  inc

Nature sép.  ind  double  coll  multp  incon  plur

Type dépôt  prim  sec  inc

Espace décomposition  vide  colmaté  mixte  inconnu

Contenant  coffre bois  natte  vêt  inc  
 jarre  linceul  auc

Matériel  oui  non  inc

Type matériel  Céram  faune  fusaïole  
 Métaux  ocre  
 lithique  perle

Précision 2 céramiques  
19 perles en métal  
1 spirale en métal

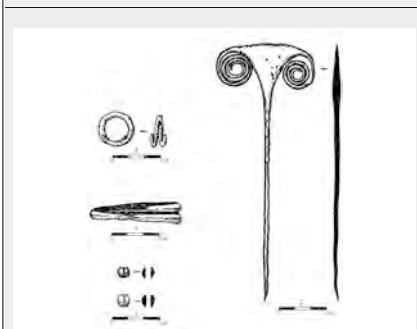
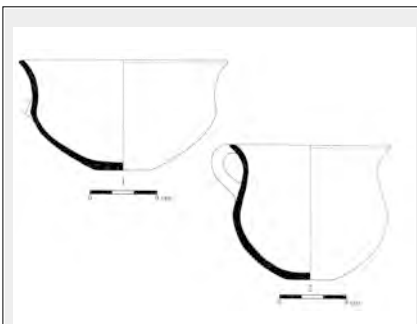

Fosse  oui  non  inc

long 1,40

larg 1,60

Prof

Forme rectangulaire

Nb ind

1

Adulte  
Femme

Immature  
Homme

Indet ?  
Indet ?

Etude anthro

Remarque

- petit mur de pierres
- orientée N-S
- sujet orienté N-S
- sur le côté droit, la tête au sud, la face vers l'est

n\_sépulture 0072

ID\_sépulture 062.0072

N° sep fouille 9

Localisation

Nom Site Kvatskhelebi

ID\_site 062

Pays Géorgie

Datation KA I

Meth dat C14 sur le site, + étude céramique

Type de tombe

Fosse

Type de sép.  inhumation  crémation  inc

Nature sép.  ind  double  coll  multp  incon  plur

Type dépôt  prim  sec  inc

Espace décomposition  vide  colmaté  mixte  inconnu

Contenant  coffre bois  natte  vêt  inc  
 jarre  linceul  auc

Matériel  oui  non  inc

Type matériel  Céram  faune  fusaïole  
 Métaux  ocre  
 lithique  perle

Précision 2 céramiques

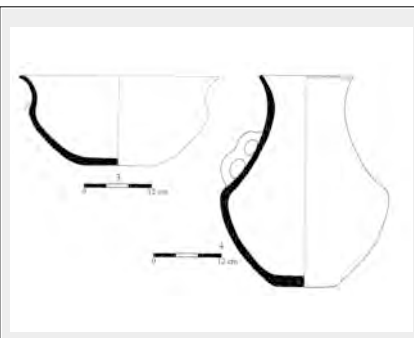

Fosse  oui  non  inc

long 2,30

larg 1,40

Prof

Forme rectangulaire

Nb ind

1

Adulte  
Femme

Immature  
Homme

Indet ?  
Indet ?

Etude anthro

Remarque

- petit mur de pierres
- orientée N-S
- sujet orienté N-S
- sur le côté gauche, la tête au sud, la face vers l'est

n\_sépulture 0073

ID\_sépulture 062.0073

N° sep fouille 10

Localisation

Nom Site Kvatskhelebi

ID\_site 062

Pays Géorgie

Datation KA I

Meth dat C14 sur le site, + étude céramique

Type de tombe

Fosse

Type de sép.  inhumation  crémation  inc

Nature sép.  ind  double  coll  multp  incon  plur

Type dépôt  prim  sec  inc

Espace décomposition  vide  colmaté  mixte  inconnu

Contenant  coffre bois  natte  vêt  inc  
 jarre  linceul  auc

Matériel  oui  non  inc

Type matériel  Céram  faune  fusaïole  
 Métaux  ocre  
 lithique  perle

Précision 2 céramiques

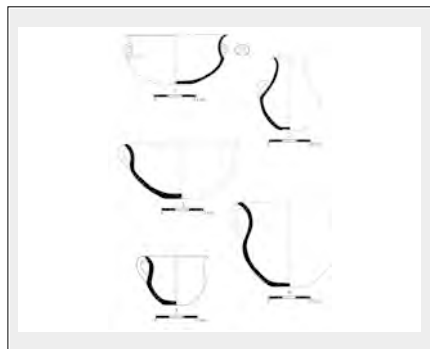

Fosse  oui  non  inc

long 1,50

larg 2,30

Prof

Forme rectangulaire

Nb ind

1

Adulte  
Femme

Immature  
Homme

Indet ?  
Indet ?

Etude anthro

Remarque

- petit mur de pierres
- orientée NO-SE
- sujet orienté N-S
- sur le côté gauche, la tête au sud, la face vers l'est

n\_sépulture 0074

ID\_sépulture 062.0074

N° sep fouille 11

Localisation à l'est de la tombe 6

Nom Site Kvatskhelebi

ID\_site 062

Pays Géorgie

Datation KA I

Meth dat C14 sur le site, + étude céramique

Type de tombe amas de pierre

Type de sép.  inhumation  crémation  inc

Nature sép.  ind  double  coll  multp  incon  plur

Type dépôt  prim  sec  inc

Espace décomposition  vide  colmaté  mixte  inconnu

Contenant  coffre bois  natte  vêt  inc  
 jarre  linceul  auc

Matériel  oui  non  inc

Type matériel  Céram  faune  fusaïole  
 Métaux  ocre  
 lithique  perle

Précision 4 céramiques

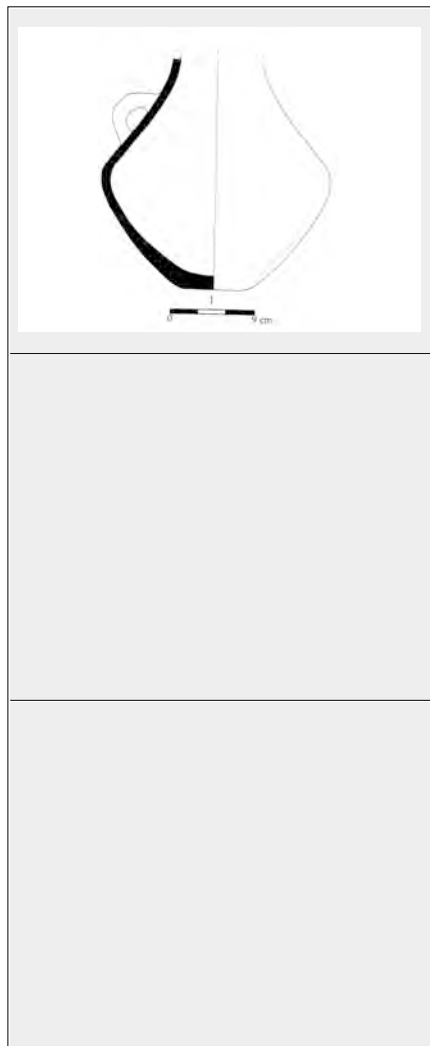

Fosse  oui  non  inc

long 1,45

larg 1,45

Prof

Forme carré

Nb ind

1

Adulte  
Femme

Immature  
Homme

Indet ?  
Indet ?

Etude anthro

Remarque - petit mur de pierres  
- sujet orienté N-S  
- en position contractée, la tête au sud, la face vers l'est



n\_sépulture 0075

ID\_sépulture 062.0075

N° sep fouille 12

Localisation

Nom Site Kvatskhelebi

ID\_site 062

Pays Géorgie

Datation KA I

Meth dat C14 sur le site, + étude céramique

Type de tombe tombe de formes variables

Type de sép.  inhumation  crémation  inc

Nature sép.  ind  double  coll  multp  incon  plur

Type dépôt  prim  sec  inc

Espace décomposition  vide  colmaté  mixte  inconnu

Contenant  coffre bois  natte  vêt  inc  
 jarre  linceul  auc

Matériel  oui  non  inc

Type matériel  Céram  faune  fusaïole  
 Métaux  ocre  
 lithique  perle

Précision 4 céramiques  
1 objet en industrie osseuse

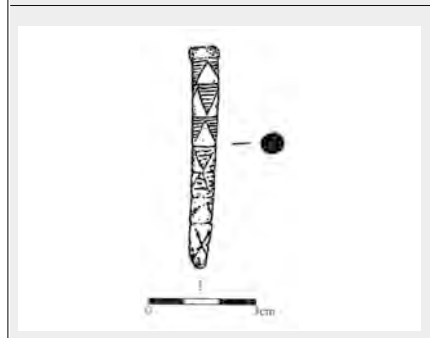
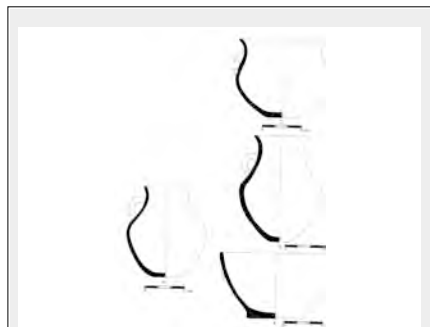

Fosse  oui  non  inc

long 2,60

larg 1,60

Prof

Forme rectangulaire

Nb ind

3

Adulte  
Femme

Immature  
Homme

Indet ?  
Indet ?

Etude anthro

Remarque

- recouvert d'un amas de pierres
- petit mur en pierres
- sujets orientés N-S
- tous les sujets sont en position contractée l'un sur le côté droit, les 2 autres sur le côté gauche, la tête au sud, la face vers l'est

n\_sépulture 0076

ID\_sépulture 062.0076

N° sep fouille 13

Localisation

Nom Site Kvatskhelebi

ID\_site 062

Pays Géorgie

Datation KA I

Meth dat C14 sur le site, + étude céramique

Type de tombe

Fosse

Type de sép.  inhumation  crémation  inc

Nature sép.  ind  double  coll  multp  incon  plur

Type dépôt  prim  sec  inc

Espace décomposition  vide  colmaté  mixte  inconnu

Contenant  coffre bois  natte  vêt  inc  
 jarre  linceul  auc

Matériel  oui  non  inc

Type matériel  Céram  faune  fusaïole  
 Métaux  ocre  
 lithique  perle

Précision 2 céramiques

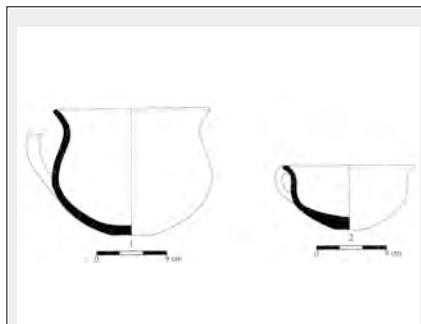

Fosse  oui  non  inc

long

larg

Prof

Forme

Nb ind

0

Adulte  
Femme

Immature  
Homme

Indet ?  
Indet ?

Etude anthro

- aucun reste humain dans la tombe

Remarque

n\_sépulture 0077

ID\_sépulture 062.0077

N° sep fouille 14

Localisation

Nom Site Kvatskhelebi

ID\_site 062

Pays Géorgie

Datation KA I

Meth dat C14 sur le site, + étude céramique

Type de tombe

Type de sép.  inhumation  crémation  inc

Nature sép.  ind  double  coll  multp  incon  plur

Type dépôt  prim  sec  inc

Espace décomposition  vide  colmaté  mixte  inconnu

Contenant  coffre bois  natte  vêt  inc  
 jarre  linceul  auc

Matériel  oui  non  inc

Type matériel  Céram  faune  fusaïole  
 Métaux  ocre  
 lithique  perle

Précision 2 céramiques

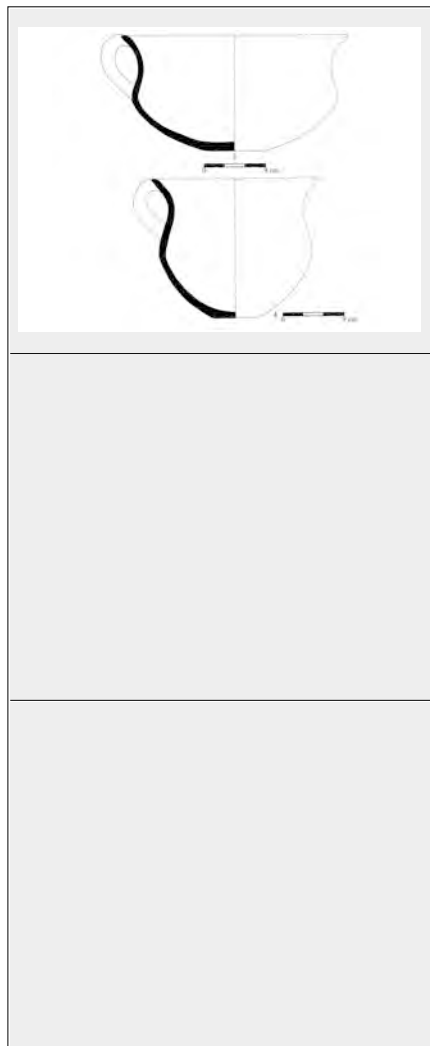

Fosse  oui  non  inc

long 1

larg 1,50

Prof

Forme rectangulaire

Nb ind

Adulte  
Femme

Immature 1  
Homme

Indet  
Indet ?

Etude anthro

Remarque

- tombe orientée NE-SO
- la tombe était remplie de pierres, ces dernières devaient donc se trouver en surface et lors de l'effondrement du toit elles sont rentrées dans la tombe
- en position contractée sur le côté gauche, orienté comme la tombe, la tête au sud, la face tournée vers l'est

n\_sépulture 0078

ID\_sépulture 062.0078

N° sep fouille 15

Localisation à l'est de la tombe 13

Nom Site Kvatskhelebi

ID\_site 062

Pays Géorgie

Datation KA I

Meth dat C14 sur le site, + étude céramique

Type de tombe

Type de sép.  inhumation  crémation  inc

Nature sép.  ind  double  coll  multp  incon  plur

Type dépôt  prim  sec  inc

Espace décomposition  vide  colmaté  mixte  inconnu

Contenant  coffre bois  natte  vêt  inc  
 jarre  linceul  auc

Matériel  oui  non  inc

Type matériel  Céram  faune  fusaïole  
 Métaux  ocre  
 lithique  perle

Précision 1 anse de céramique

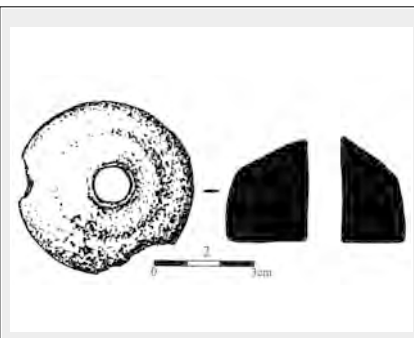

Fosse  oui  non  inc

long 2

larg 1,70

Prof

Forme rectangulaire

Nb ind

Adulte  
Femme

Immature  
Homme

Indet ?  
Indet ?

Etude anthro

Remarque - tombe orientée N-S  
- squelette en mauvais état de conservation  
- en position contractée

n\_sépulture 0079

ID\_sépulture 063.0079

N° sep fouille ?

Localisation

Nom Site Machnari

ID\_site 063

Pays Géorgie

Datation KA II

Meth dat d'après la céramique

Type de tombe

Kourgane

Type de sép.  inhumation  crémation  inc

Nature sép.  ind  double  coll  multp  incon  plur

Type dépôt  prim  sec  inc

Espace décomposition  vide  colmaté  mixte  inconnu

Contenant  coffre bois  natte  vêt  inc  
 jarre  linceul  auc

Matériel  oui  non  inc

Type matériel  Céram  faune  fusaïole  
 Métaux  ocre  
 lithique  perle

Précision 6 pots

Fosse  oui  non  inc

Forme

long

larg

Prof

Nb ind

10

Adulte  
Femme

Immature  
Homme

Indet ?  
Indet ?

Etude anthro

Remarque

- cercle de pierres de 5 m de diamètre
- la chambre funéraire est en bois
- aucune information sur la position des individus

n\_sépulture 0080

ID\_sépulture 064.0080

N° sep fouille 3

Localisation

Nom Site Magraneti

ID\_site 064

Pays Géorgie

Datation KA III

Meth dat d'après la céramique

Type de tombe Kourgane

Type de sép.  inhumation  crémation  inc

Nature sép.  ind  double  coll  multp  incon  plur

Type dépôt  prim  sec  inc

Espace décomposition  vide  colmaté  mixte  inconnu

Contenant  coffre bois  natte  vêt  inc  
 jarre  linceul  auc

Matériel  oui  non  inc

Type matériel  Céram  faune  fusaïole  
 Métaux  ocre  
 lithique  perle

Précision

Fosse  oui  non  inc

Forme ?

long

larg

Prof

Nb ind

1

Adulte  
Femme

Immature  
Homme

Indet ?  
Indet ?

Etude anthropo

Remarque - au centre se trouvait une chambre funéraire abritant un squelette en position fléchie.  
- la sépulture a été pillée

n\_sépulture 0081

ID\_sépulture 064.0081

N° sep fouille 4

Localisation

Nom Site Magraneti

ID\_site 064

Pays Géorgie

Datation KA III

Meth dat d'après la céramique

Type de tombe Kourgane

Type de sép.  inhumation  crémation  inc

Nature sép.  ind  double  coll  multp  incon  plur

Type dépôt  prim  sec  inc

Espace décomposition  vide  colmaté  mixte  inconnu

Contenant  coffre bois  natte  vêt  inc  
 jarre  linceul  auc

Matériel  oui  non  inc

Type matériel  Céram  faune  fusaïole  
 Métaux  ocre  
 lithique  perle

Précision fragments de céramiques

Fosse  oui  non  inc

Forme ?

long

larg

Prof

Nb ind

Adulte  
Femme

Immature  
Homme

Indet ?  
Indet ?

Etude anthropo

Remarque - au centre se trouvait une chambre funéraire où seulement des fragments de poteries et d'ossements ont été retrouvés.

n\_sépulture 0082

ID\_sépulture 064.0082

N° sep fouille 5

Localisation

Nom Site Magraneti

ID\_site 064

Pays Géorgie

Datation KA III

Meth dat d'après la céramique

Type de tombe Kourgane

Type de sép.  inhumation  crémation  inc

Nature sép.  ind  double  coll  multp  incon  plur

Type dépôt  prim  sec  inc

Espace décomposition  vide  colmaté  mixte  inconnu

Contenant  coffre bois  natte  vêt  inc  
 jarre  linceul  auc

Matériel  oui  non  inc

Type matériel  Céram  faune  fusaïole  
 Métaux  ocre  
 lithique  perle

Précision

Fosse  oui  non  inc

Forme ?

long

larg

Prof

Nb ind

2

Adulte  
Femme

Immature  
Homme

Indet ?  
Indet ?

Etude anthropo

Remarque - dans la chambre funéraire se trouvaient deux squelettes. L'un gisait au centre en position fléchie et l'autre se trouvait à proximité des jambes du premier squelette.



n\_sépulture 0083

ID\_sépulture 065.0083

N° sep fouille ?

Localisation

Nom Site Marneuli

ID\_site 065

Pays Géorgie

Datation KA I

Meth dat d'après la céramique

Type de tombe Kourgane

Type de sép.  inhumation  crémation  inc

Nature sép.  ind  double  coll  multp  incon  plur

Type dépôt  prim  sec  inc

Espace décomposition  vide  colmaté  mixte  inconnu

Contenant  coffre bois  natte  vêt  inc  
 jarre  linceul  auc

Matériel  oui  non  inc

Type matériel  Céram  faune  fusaïole  
 Métaux  ocre  
 lithique  perle

Précision des pots à col cylindrique et à une anse avec les individus dans le remblai

Fosse  oui  non  inc

long

larg

Prof

Forme

Nb ind

2

Adulte  
Femme

Immature  
Homme

Indet ?  
Indet ?

Etude anthro

Remarque

- la fosse centrale située au-dessous de 1,20 m du niveau du sol était vide. Dans le partie supérieure de la tombe, dans le remblai des pierres, il y avait deux inhumations,  
- diamètre du cercle de pierres: 20 m et 2 m de haut

n\_sépulture 0084

ID\_sépulture 066.0084

N° sep fouille 4

Localisation

Nom Site Nachivchavebi

ID\_site 066

Pays Géorgie

Datation KA

Meth dat

Type de tombe amas de pierre

Type de sép.  inhumation  crémation  inc

Nature sép.  ind  double  coll  multp  incon  plur

Type dépôt  prim  sec  inc

Espace décomposition  vide  colmaté  mixte  inconnu

Contenant  coffre bois  natte  vêt  inc  
 jarre  linceul  auc

Matériel  oui  non  inc

Type matériel  Céram  faune  fusaïole  
 Métaux  ocre  
 lithique  perle

Précision  
1 meule  
1 corne  
1 outil en os

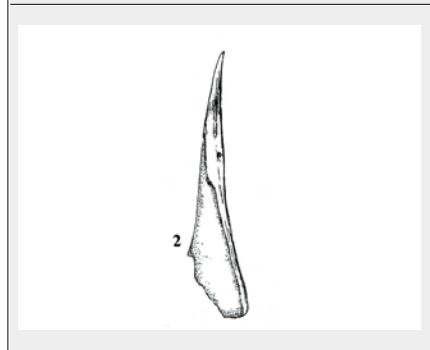
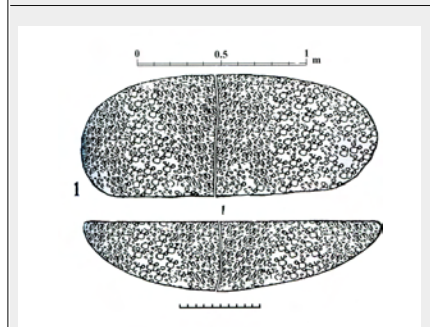
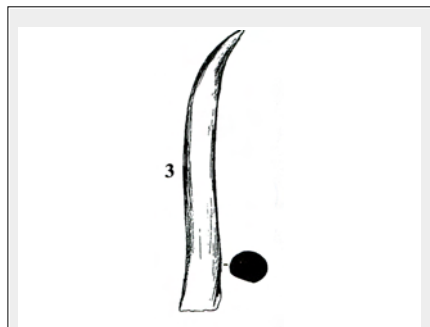

Fosse  oui  non  inc

long 1,40

larg 1,30

Prof

Forme ovale

Nb ind

Adulte 1

Immature

Indet

Femme

Homme

Indet ?

Etude anthropo

Remarque

- selon les fouilleurs la tombe est chalcolithique car ils ont retrouvé des tessons chalcolithiques dans le remplissage mais rien ne me dit que ces tessons appartiennent à la tombe
- selon le dessin la sépulture semble primaire
- l'individu est sur le dos les membres inférieurs sont repliés en partie sous ses fesses

n\_sépulture 0085

ID\_sépulture 066.0085

N° sep fouille 1

Localisation

Nom Site Nachivchavebi

ID\_site 066

Pays Géorgie

Datation KA I

Meth dat d'après la céramique

Type de tombe tombe de formes variables

Type de sép.  inhumation  crémation  inc

Nature sép.  ind  double  coll  multp  incon  plur

Type dépôt  prim  sec  inc

Espace décomposition  vide  colmaté  mixte  inconnu

Contenant  coffre bois  natte  vêt  inc  
 jarre  linceul  auc

Matériel  oui  non  inc

Type matériel  Céram  faune  fusaïole  
 Métaux  ocre  
 lithique  perle

Précision 8 céramiques  
1 lame en obsidienne et 1 nucleus  
une quarantaine de perles

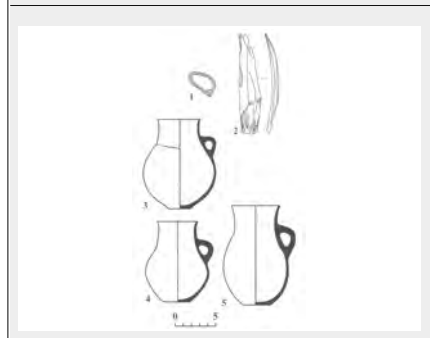
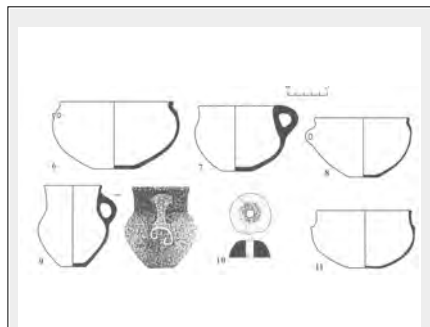

Fosse  oui  non  inc

long 1,9

larg 1,45

Prof 0,50

Forme

Nb ind

5

Adulte 4

Femme

Immature 1

Homme

Indet

Indet ?

Etude anthropo The anthropologist L. Aslanishvili has concluded that two males of 40-44 and 30-34, two mature females of 50-54 and a girl of 12-14 were buried here.

- le sol de la tombe était pavé avec des dalles plates

Remarque

n\_sépulture 0086

ID\_sépulture 066.0086

N° sep fouille 2

Localisation

Nom Site Nachivchavebi

ID\_site 066

Pays Géorgie

Datation KA I

Meth dat d'après la céramique

Type de tombe tombe de formes variables

Type de sép.  inhumation  crémation  inc

Nature sép.  ind  double  coll  multp  incon  plur

Type dépôt  prim  sec  inc

Espace décomposition  vide  colmaté  mixte  inconnu

Contenant  coffre bois  natte  vêt  inc  
 jarre  linceul  auc

Matériel  oui  non  inc

Type matériel  Céram  faune  fusaïole  
 Métaux  ocre  
 lithique  perle

Précision 4 céramiques  
1 lame en obsidienne

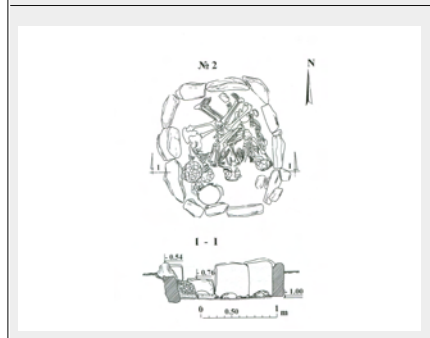
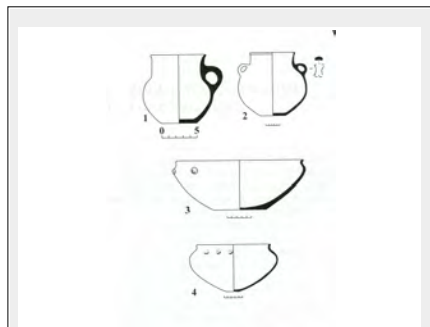

Fosse  oui  non  inc

long 1,9

larg 1,45

Prof 0,50

Forme

Nb ind

Adulte 2

Immature 1

Indet

Femme

Homme

Indet

Etude anthropo oui

Remarque

- individu en position contractée soit sur le côté droit soit sur le côté gauche, sur le côté, tête au sud  
- selon le dessin la sépulture semble primaire  
- selon l'anthropologue géorgien : A male 55-59 lay in the centre, resting on his left. A female of 30-34 lay in the eastern part on the right. The other deceased was a girl of 16-18.

n\_sépulture 0087

ID\_sépulture 066.0087

N° sep fouille 3

Localisation

Nom Site Nachivchavebi

ID\_site 066

Pays Géorgie

Datation KA I

Meth dat d'après la céramique

Type de tombe amas de pierre

Type de sép.  inhumation  crémation  inc

Nature sép.  ind  double  coll  multp  incon  plur

Type dépôt  prim  sec  inc

Espace décomposition  vide  colmaté  mixte  inconnu

Contenant  coffre bois  natte  vêt  inc  
 jarre  linceul  auc

Matériel  oui  non  inc

Type matériel  Céram  faune  fusaïole  
 Métaux  ocre  
 lithique  perle

Précision 2 céramiques

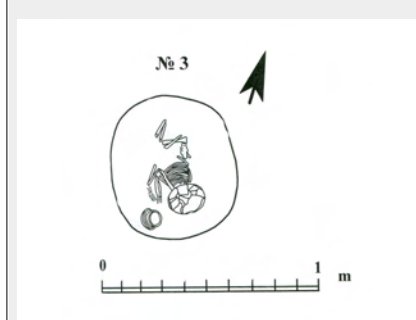
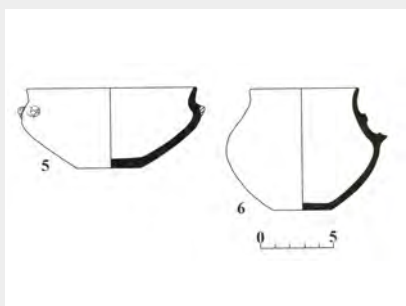

Fosse  oui  non  inc

long

larg

Prof

Forme

Nb ind

1

Adulte  
Femme

Immature 1  
Homme

Indet  
Indet ?

Etude anthropo non

Remarque - selon le dessin semble primaire  
- individu en position contractée sud le côté gauche, la tête au sud

n\_sépulture 0088

ID\_sépulture 066.0088

N° sep fouille 5

Localisation

Nom Site Nachivchavebi

ID\_site 066

Pays Géorgie

Datation KA I

Meth dat d'après la céramique

Type de tombe tombe de formes variables

Type de sép.  inhumation  crémation  inc

Nature sép.  ind  double  coll  multp  incon  plur

Type dépôt  prim  sec  inc

Espace décomposition  vide  colmaté  mixte  inconnu

Contenant  coffre bois  natte  vêt  inc  
 jarre  linceul  auc

Matériel  oui  non  inc

Type matériel  Céram  faune  fusaïole  
 Métaux  ocre  
 lithique  perle

Précision 2 céramiques



Fosse  oui  non  inc

long

larg

Prof

Forme

Nb ind

Adulte  
Femme

Immature  
Homme

Indet ?  
Indet ?

Etude anthropo non

Remarque - la tombe était en grande partie détruite

n\_sépulture 0089

ID\_sépulture 067.0089

N° sep fouille N°3

Localisation

Nom Site Nakhnidrebis Chala

ID\_site 067

Pays Géorgie

Datation KA II

Meth dat d'après céramique

Type de tombe

Kourgane

Type de sép.  inhumation  crémation  inc

Nature sép.  ind  double  coll  multp  incon  plur

Type dépôt  prim  sec  inc

Espace décomposition  vide  colmaté  mixte  inconnu

Contenant  coffre bois  natte  vêt  inc  
 jarre  linceul  auc

Matériel  oui  non  inc

Type matériel  Céram  faune  fusaïole  
 Métaux  ocre  
 lithique  perle

Précision

Fosse  oui  non  inc

long

larg

Prof

Forme ?

Nb ind

4

Adulte  
Femme

Immature  
Homme

Indet ?  
Indet ?

Etude anthropo ?

Remarque - il y a une chambre funéraire construite en pierres

n\_sépulture 0090

ID\_sépulture 068.0090

N° sep fouille 1

Localisation

Nom Site Gorchevardeni

ID\_site 068

Pays Géorgie

Datation KA III

Meth dat d'après céramique

Type de tombe Kourgane

Type de sép.  inhumation  crémation  inc

Nature sép.  ind  double  coll  multp  incon  plur

Type dépôt  prim  sec  inc

Espace décomposition  vide  colmaté  mixte  inconnu

Contenant  coffre bois  natte  vêt  inc  
 jarre  linceul  auc

Matériel  oui  non  inc

Type matériel  Céram  faune  fusaïole  
 Métaux  ocre  
 lithique  perle

Précision céramiques et deux pointes de flèche, l'une en obsidienne et l'autre en alliage cuivreux. Les perles en agate étaient dispersées partout dans la chambre funéraire.

Fosse  oui  non  inc

Forme

long

larg

Prof

Nb ind

au - 5

Adulte  
Femme

Immature  
Homme

Indet ?  
Indet ?

### Etude anthropo

### Remarque

- diamètre de 14m et une hauteur conservée de 1,5m
- la chambre funéraire était vraisemblablement construite en bois et mesure 4,5X5 m de côté. Un couloir d'accès était situé le long du côté sud-est.
- vers la paroi sud ont été découverts deux squelettes sans crâne alors que le long de la paroi nord-ouest gisaient trois squelettes en position fléchie.



n\_sépulture 0091

ID\_sépulture 068.0091

N° sep fouille 2

Localisation

Nom Site Gorchevardeni

ID\_site 068

Pays Géorgie

Datation KA III

Meth dat d'après la céramique

Type de tombe Kourgane

Type de sép.  inhumation  crémation  inc

Nature sép.  ind  double  coll  multp  incon  plur

Type dépôt  prim  sec  inc

Espace décomposition  vide  colmaté  mixte  inconnu

Contenant  coffre bois  natte  vêt  inc  
 jarre  linceul  auc

Matériel  oui  non  inc

Type matériel  Céram  faune  fusaïole  
 Métaux  ocre  
 lithique  perle

Précision pas de précision sur le matériel

Fosse  oui  non  inc

Forme

long

larg

Prof

Nb ind

1

Adulte  
Femme

Immature  
Homme

Indet ?  
Indet ?

Etude anthropo

Remarque

- la chambre funéraire était construite en bois et mesure 4,5X5,2 m.
- le couloir d'accès se situe le long du côté sud
- le squelette était en position fléchie

n\_sépulture 0092

ID\_sépulture 070.0092

N° sep fouille 1

Localisation

Nom Site Tulepia

ID\_site 070

Pays Géorgie

Datation KA II

Meth dat d'après le matériel

Type de tombe amas de pierre

Type de sép.  inhumation  crémation  inc

Nature sép.  ind  double  coll  multp  incon  plur

Type dépôt  prim  sec  inc

Espace décomposition  vide  colmaté  mixte  inconnu

Contenant  coffre bois  natte  vêt  inc  
 jarre  linceul  auc

Matériel  oui  non  inc

Type matériel  Céram  faune  fusaïole  
 Métaux  ocre  
 lithique  perle

Précision

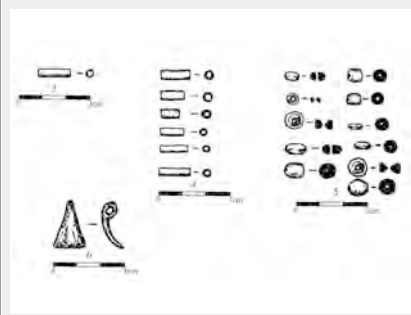

Fosse  oui  non  inc

long 2

larg 2,28

Prof

Forme rectangulaire

Nb ind

1

Adulte  
Femme

Immature 1  
Homme

Indet  
Indet ?

Etude anthropo

Remarque - il est écrit "teeth and bones belonging to young individuals were found"  
- un niveau de 25-30 cm d'argile recouvrait le sol de la tombe

n\_sépulture 0093

ID\_sépulture 070.0093

N° sep fouille 2

Localisation

Nom Site Tulepia

ID\_site 070

Pays Géorgie

Datation KA II

Meth dat d'après le matériel

Type de tombe

Type de sép.  inhumation  crémation  inc

Nature sép.  ind  double  coll  multp  incon  plur

Type dépôt  prim  sec  inc

Espace décomposition  vide  colmaté  mixte  inconnu

Contenant  coffre bois  natte  vêt  inc  
 jarre  linceul  auc

Matériel  oui  non  inc

Type matériel  Céram  faune  fusaïole  
 Métaux  ocre  
 lithique  perle

Précision four flint arrow-heads, 34 round rock-crystal beads, 7 metal pendants, 11 stone beads and 15 metal beads.

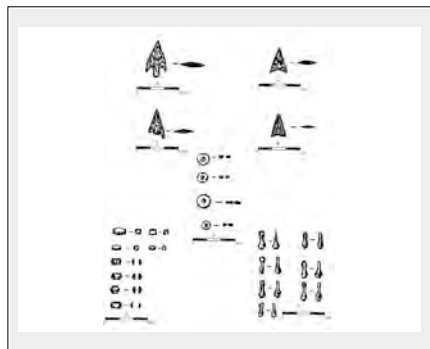

Fosse  oui  non  inc

long 2,4

larg 2,78

Prof

Forme rectangulaire

Nb ind

Adulte  
Femme

Immature 1  
Homme

Indet  
Indet ?

Etude anthro

- 90 dents et des fragments de mandibule ont été retrouvés sur le sol de la tombe

Remarque

n\_sépulture 0094

ID\_sépulture 070.0094

N° sep fouille 3

Localisation

Nom Site Tulepia

ID\_site 070

Pays Géorgie

Datation KA II

Meth dat d'après la céramique

Type de tombe

Type de sép.  inhumation  crémation  inc

Nature sép.  ind  double  coll  multp  incon  plur

Type dépôt  prim  sec  inc

Espace décomposition  vide  colmaté  mixte  inconnu

Contenant  coffre bois  natte  vêt  inc  
 jarre  linceul  auc

Matériel  oui  non  inc

Type matériel  Céram  faune  fusaïole  
 Métaux  ocre  
 lithique  perle

Précision clustered in the south-western sector of the grave and consisted of one javelin head, 15 metal beads, 2 metal spirals, and one tubular bone head.

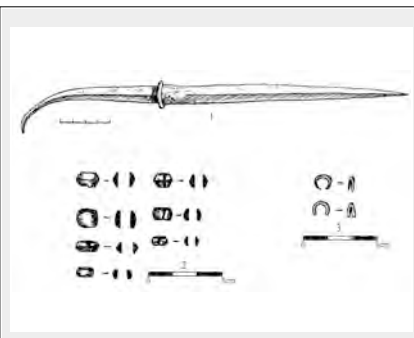

Fosse  oui  non  inc

long 2

larg 2,35

Prof

Forme rectangulaire

Nb ind

Adulte  
Femme

Immature 1  
Homme

Indet ?  
Indet ?

Etude anthropo ?

Remarque - tombe orientée N-S  
- sur le haut des pierres des dents et des fragments de mandibule d'un jeune individu ont été retrouvés  
- dans la tombe I, le sujet avait la tête au sud.

n\_sépulture 0095

ID\_sépulture 070.0095

N° sep fouille 4

Localisation

Nom Site Tulepia

ID\_site 070

Pays Géorgie

Datation KA II

Meth dat d'après le matériel

Type de tombe

Type de sép.  inhumation  crémation  inc

Nature sép.  ind  double  coll  multp  incon  plur

Type dépôt  prim  sec  inc

Espace décomposition  vide  colmaté  mixte  inconnu

Contenant  coffre bois  natte  vêt  inc  
 jarre  linceul  auc

Matériel  oui  non  inc

Type matériel  Céram  faune  fusaïole  
 Métaux  ocre  
 lithique  perle

Précision metal and stones beads, 3 flint arrowheads and some red-black pottery fragments.

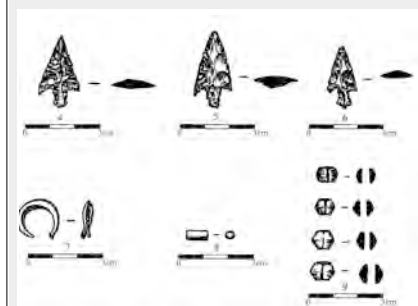

Fosse  oui  non  inc

long 2

larg 2

Prof

Forme rectangulaire

Nb ind

Adulte  
Femme

Immature  
Homme

Indet ?  
Indet ?

Etude anthropo ?

- fragments d'os humain trouvés sur le sol de la tombe

Remarque

n\_sépulture 0096

ID\_sépulture 071.0096

N° sep fouille ?

Localisation

Nom Site Naomari Gora

ID\_site 071

Pays Géorgie

Datation KA III

Meth dat d'après céramique

Type de tombe

Fosse

Type de sép.  inhumation  crémation  inc

Nature sép.  ind  double  coll  multp  incon  plur

Type dépôt  prim  sec  inc

Espace décomposition  vide  colmaté  mixte  inconnu

Contenant  coffre bois  natte  vêt  inc  
 jarre  linceul  auc

Matériel  oui  non  inc

Type matériel  Céram  faune  fusaïole  
 Métaux  ocre  
 lithique  perle

Précision 1 céramique

Fosse  oui  non  inc

long

larg

Prof

Forme ?

Nb ind

1

Adulte  
Femme

Immature  
Homme

Indet ?  
Indet ?

Etude anthropo ?

Remarque - il est stipulé que la tombe en fosse était associée à 2 tumulus de pierres mais il n'est pas précisé si la fosse se situait sous l'un des tumulus...

n\_sépulture 0097

ID\_sépulture 072.0097

N° sep fouille ?

Localisation ?

Nom Site Nukriani

ID\_site 072

Pays Géorgie

Datation KA III

Meth dat d'après la céramique

Type de tombe Kourgane

Type de sép.  inhumation  crémation  inc

Nature sép.  ind  double  coll  multp  incon  plur

Type dépôt  prim  sec  inc

Espace décomposition  vide  colmaté  mixte  inconnu

Contenant  coffre bois  natte  vêt  inc  
 jarre  linceul  auc

Matériel  oui  non  inc

Type matériel  Céram  faune  fusaïole  
 Métaux  ocre  
 lithique  perle

Précision lame de poignard en alliage cuivreux  
+ os d'animaux

Fosse  oui  non  inc

Forme

long

larg

Prof

Nb ind

Adulte  
Femme

Immature  
Homme

Indet ?  
Indet ?

Etude anthropo ?

- chambre funéraire en pierres qui était vraisemblablement couverte par des planches de bois.

Remarque

n\_sépulture 0098

ID\_sépulture 073.0098

N° sep fouille ?

Localisation ?

Nom Site Nuli

ID\_site 073

Pays Géorgie

Datation KA II

Meth dat d'après la céramique

Type de tombe Kourgane

Type de sép.  inhumation  crémation  inc

Nature sép.  ind  double  coll  multp  incon  plur

Type dépôt  prim  sec  inc

Espace décomposition  vide  colmaté  mixte  inconnu

Contenant  coffre bois  natte  vêt  inc  
 jarre  linceul  auc

Matériel  oui  non  inc

Type matériel  Céram  faune  fusaïole  
 Métaux  ocre  
 lithique  perle

Précision 3 céramiques

Fosse  oui  non  inc

long

larg

Prof

Forme

Nb ind

1

Adulte  
Femme

Immature  
Homme

Indet ?  
Indet ?

Etude anthropo ?

- sujet en position fléchie

Remarque



n\_sépulture 0099

ID\_sépulture 074.0099

N° sep fouille 145

Localisation dans le carré 18/8 dans le secteur NE

Nom Site Nastar Gora

ID\_site 074

Pays Géorgie

Datation KAI-II-III

Meth dat d'après la céramique

Type de tombe

Type de sép.  inhumation  crémation  inc

Nature sép.  ind  double  coll  multp  incon  plur

Type dépôt  prim  sec  inc

Espace décomposition  vide  colmaté  mixte  inconnu

Contenant  coffre bois  natte  vêt  inc  
 jarre  linceul  auc

Matériel  oui  non  inc

Type matériel  Céram  faune  fusaïole  
 Métaux  ocre  
 lithique  perle

Précision 2 pots



Fosse  oui  non  inc

Forme

long

larg

Prof

Nb ind

Adulte  
Femme

Immature  
Homme

Indet ?  
Indet ?

Etude anthropo ?

Remarque - seuls des fragments indéterminés ont été découverts, on ne sais pas s'il s'agit d'os humain ou non.  
- l'auteur n'est même pas sûr qu'il s'agisse d'une tombe

n\_sépulture 0100

ID\_sépulture 074.0100

N° sep fouille 146

Localisation dans le carré 18/8 dans le secteur NE

Nom Site Nastar Gora

ID\_site 074

Pays Géorgie

Datation KA II-III

Meth dat d'après la céramique

Type de tombe

Type de sép.  inhumation  crémation  inc

Nature sép.  ind  double  coll  multp  incon  plur

Type dépôt  prim  sec  inc

Espace décomposition  vide  colmaté  mixte  inconnu

Contenant  coffre bois  natte  vêt  inc  
 jarre  linceul  auc

Matériel  oui  non  inc

Type matériel  Céram  faune  fusaïole  
 Métaux  ocre  
 lithique  perle

Précision 3 pots

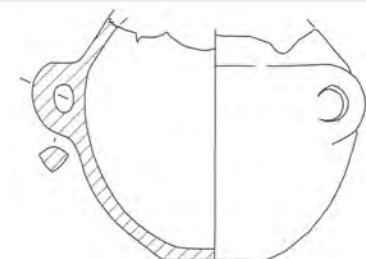

Grave no. 146



Fosse  oui  non  inc

long

larg

Prof

Forme les limites exactes n'ont pas été

Nb ind

Adulte  
Femme

Immature  
Homme

Indet ?  
Indet ?

Etude anthropo ?

Remarque - dimension de l'amas de pierres : 1,2 x 0,90 m  
- sujet en position fléchie sur le côté droit, la tête au sud

n\_sépulture 0101

ID\_sépulture 074.0101

N° sep fouille 147

Localisation dans le carré 18/8 dans le secteur NE

Nom Site Nastar Gora

ID\_site 074

Pays Géorgie

Datation KA II-III

Meth dat d'après la céramique

Type de tombe amas de pierre

Type de sép.  inhumation  crémation  inc

Nature sép.  ind  double  coll  multp  incon  plur

Type dépôt  prim  sec  inc

Espace décomposition  vide  colmaté  mixte  inconnu

Contenant  coffre bois  natte  vêt  inc  
 jarre  linceul  auc

Matériel  oui  non  inc

Type matériel  Céram  faune  fusaïole  
 Métaux  ocre  
 lithique  perle

Précision 3 pots  
des os de moutons et de chèvres ont également été retrouvés

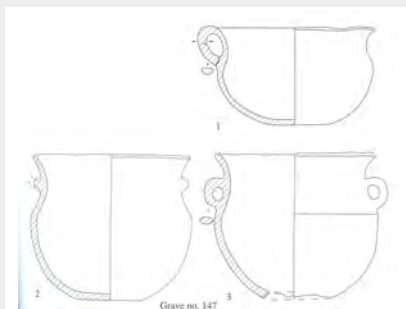

Fosse  oui  non  inc

long 1,8

larg 1,1

Prof

Forme

Nb ind

Adulte 1

Immature

Indet

Femme

Homme

Indet ?

Etude anthropo ?

Remarque - le défunt était dans la partie est  
- sur le côté gauche en position contractée, la tête au sud  
- il est fait mention d'os pouvant appartenir à un 2ème individu situés dans la partie nord-ouest

n\_sépulture 0102

ID\_sépulture 074.0102

N° sep fouille 148

Localisation dans le carré 22/9 dans le secteur NE

Nom Site Nastar Gora

ID\_site 074

Pays Géorgie

Datation KA II-III

Meth dat d'après la céramique

Type de tombe Fosse

Type de sép.  inhumation  crémation  inc

Nature sép.  ind  double  coll  multp  incon  plur

Type dépôt  prim  sec  inc

Espace décomposition  vide  colmaté  mixte  inconnu

Contenant  coffre bois  natte  vêt  inc  
 jarre  linceul  auc

Matériel  oui  non  inc

Type matériel  Céram  faune  fusaïole  
 Métaux  ocre  
 lithique  perle

Précision 2 céramiques

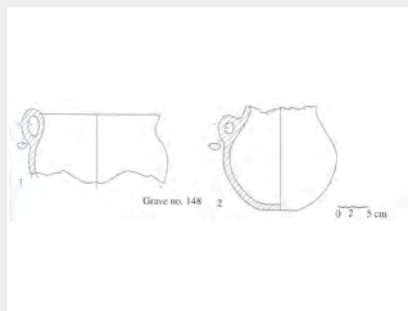

Fosse  oui  non  inc

long 1,2

larg 0,7

Prof

Forme rectangulaire

Nb ind 1

Adulte  
Femme

Immature  
Homme

Indet ?  
Indet ?

Etude anthropo ?

Remarque - tombe orientée NO-SE  
- défunt en position contractée sur le côté droit, la tête au SE

n\_sépulture 0103

ID\_sépulture 074.0103

N° sep fouille 149

Localisation dans le carré 18/5 dans le secteur NE

Nom Site Nastar Gora

ID\_site 074

Pays Géorgie

Datation KA II-III

Meth dat d'après la céramique

Type de tombe Fosse

Type de sép.  inhumation  crémation  inc

Nature sép.  ind  double  coll  multp  incon  plur

Type dépôt  prim  sec  inc

Espace décomposition  vide  colmaté  mixte  inconnu

Contenant  coffre bois  natte  vêt  inc  
 jarre  linceul  auc

Matériel  oui  non  inc

Type matériel  Céram  faune  fusaïole  
 Métaux  ocre  
 lithique  perle

Précision

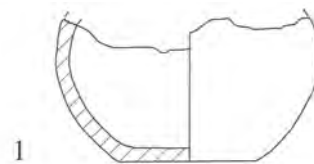

Grave no. 149



Fosse  oui  non  inc

long 1,3

larg 0,5

Prof

Forme rectangulaire

Nb ind

1

Adulte  
Femme

Immature  
Homme

Indet ?  
Indet ?

Etude anthropo ?

Remarque

- en partie détruite par les tombes 122 et 121
- tombe orientée NE-SO
- contenait seulement des fragments de poteries et des os d'animaux

n\_sépulture 0104

ID\_sépulture 074.0104

N° sep fouille 239

Localisation dans le carré 21/6 dans le secteur NE  
en partie recouverte par les tombes 240 et 244

Nom Site Nastar Gora

ID\_site 074

Pays Géorgie

Datation KA II-III

Meth dat d'après la céramique

Type de tombe Fosse

Type de sép.  inhumation  crémation  inc

Nature sép.  ind  double  coll  multp  incon  plur

Type dépôt  prim  sec  inc

Espace décomposition  vide  colmaté  mixte  inconnu

Contenant  coffre bois  natte  vêt  inc  
 jarre  linceul  auc

Matériel  oui  non  inc

Type matériel  Céram  faune  fusaïole  
 Métaux  ocre  
 lithique  perle

Précision 2 céramiques

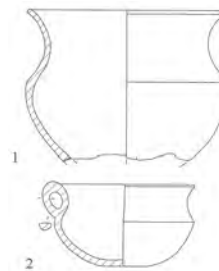

Grave no. 239



Fosse  oui  non  inc

long 1

larg 0,7

Prof

Forme rectangulaire

Nb ind

Adulte  
Femme

Immature  
Homme

Indet ?  
Indet ?

Etude anthropo ?

Remarque - défunt sur le côté droit en position contractée, la tête au sud-est  
- en partie détruite par une tombe antique (N° 113)

n\_sépulture 0105

ID\_sépulture 074.0105

N° sep fouille 196

Localisation dans le carré 20/5 dans le secteur NE

Nom Site Nastar Gora

ID\_site 074

Pays Géorgie

Datation KA II-III

Meth dat d'après la céramique

Type de tombe Fosse

Type de sép.  inhumation  crémation  inc

Nature sép.  ind  double  coll  multp  incon  plur

Type dépôt  prim  sec  inc

Espace décomposition  vide  colmaté  mixte  inconnu

Contenant  coffre bois  natte  vêt  inc  
 jarre  linceul  auc

Matériel  oui  non  inc

Type matériel  Céram  faune  fusaïole  
 Métaux  ocre  
 lithique  perle

Précision 2 céramiques

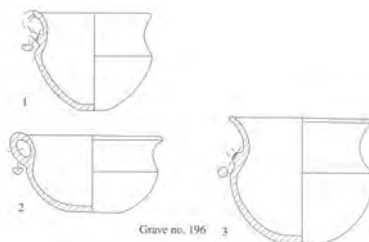

Fosse  oui  non  inc

long 1

larg 0,8

Prof

Forme rectangulaire

Nb ind

1

Adulte  
Femme

Immature  
Homme

Indet ?  
Indet ?

Etude anthropo ?

Remarque - tombe orientée NO-SE  
- défunt couché sur le côté gauche en position contractée, la tête au sud-est  
- il semble d'après les photos que le défunt se soit décomposé en espace colmaté

n\_sépulture 0106

ID\_sépulture 074.0106

N° sep fouille 240

Localisation dans le carré 20/6 dans le secteur NE

Nom Site Nastar Gora

ID\_site 074

Pays Géorgie

Datation KA II-III

Meth dat d'après la céramique

Type de tombe Fosse

Type de sép.  inhumation  crémation  inc

Nature sép.  ind  double  coll  multp  incon  plur

Type dépôt  prim  sec  inc

Espace décomposition  vide  colmaté  mixte  inconnu

Contenant  coffre bois  natte  vêt  inc  
 jarre  linceul  auc

Matériel  oui  non  inc

Type matériel  Céram  faune  fusaïole  
 Métaux  ocre  
 lithique  perle

Précision 2 céramiques

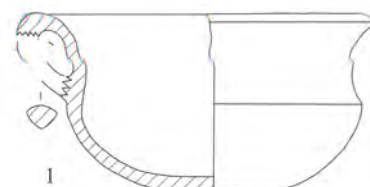

Grave no. 240



Fosse  oui  non  inc

long 1,1

larg 0,8

Prof

Forme rectangulaire

Nb ind

Adulte 1

Immature 1

Indet

Femme

Homme

Indet ?

Etude anthropo ?

Remarque

- tombe orientée N-S
- recouverte par la tombe antique 239 et en partie par la tombe 244
- le squelette de l'adulte était en position contractée sur le côté gauche, la tête au sud, mains devant le visage, la partie inférieure de l'adulte a été retrouvée à 10-15cm
- l'enfant était à l'est, la tête au sud



n\_sépulture 0107

Nom Site Nastar Gora

ID\_sépulture 074.0107

ID\_site 074

N° sep fouille 241

Pays Géorgie

Localisation dans le carré 21/5 dans le secteur NE

Datation KA II-III

Meth dat d'après la céramique

Type de tombe Fosse

Type de sép.  inhumation  crémation  inc

Nature sép.  ind  double  coll  multp  incon  plur

Type dépôt  prim  sec  inc

Espace décomposition  vide  colmaté  mixte  inconnu

Contenant  coffre bois  natte  vêt  inc  
 jarre  linceul  auc

Matériel  oui  non  inc

Type matériel  Céram  faune  fusaïole  
 Métaux  ocre  
 lithique  perle

Précision 3 céramiques

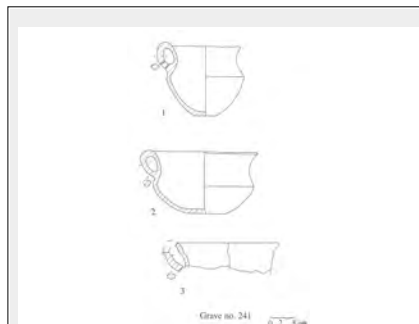

Fosse  oui  non  inc

long 1,1

larg 0,7

Prof

Forme rectangulaire

Nb ind

Adulte  
Femme

Immature  
Homme

Indet ?  
Indet ?

Etude anthropo ?

Remarque - sujet en position contractée sur le côté gauche, la tête au sud-est

n\_sépulture 0108

ID\_sépulture 074.0108

N° sep fouille 242

Localisation dans le carré20/5 dans le secteur NE

Nom Site Nastar Gora

ID\_site 074

Pays Géorgie

Datation KA II-III

Meth dat d'après la céramique

Type de tombe

Fosse

Type de sép.  inhumation  crémation  inc

Nature sép.  ind  double  coll  multp  incon  plur

Type dépôt  prim  sec  inc

Espace décomposition  vide  colmaté  mixte  inconnu

Contenant  coffre bois  natte  vêt  inc  
 jarre  linceul  auc

Matériel  oui  non  inc

Type matériel  Céram  faune  fusaïole  
 Métaux  ocre  
 lithique  perle

Précision

Fosse  oui  non  inc

long 0,8

larg 0,6

Prof

Forme rectangulaire

Nb ind

1

Adulte  
Femme

Immature 1  
Homme

Indet  
Indet ?

Etude anthropo ?

Remarque - en partie recouverte par la tombe 196  
- tombe orientée N-S  
- sujet immature en position contractée sur le côté gauche

n\_sépulture 0109

ID\_sépulture 074.0109

N° sep fouille 243

Localisation dans le carré 19/4-dans le secteur NE

Nom Site Nastar Gora

ID\_site 074

Pays Géorgie

Datation KA II-III

Meth dat d'après la céramique

Type de tombe Fosse

Type de sép.  inhumation  crémation  inc

Nature sép.  ind  double  coll  multp  incon  plur

Type dépôt  prim  sec  inc

Espace décomposition  vide  colmaté  mixte  inconnu

Contenant  coffre bois  natte  vêt  inc  
 jarre  linceul  auc

Matériel  oui  non  inc

Type matériel  Céram  faune  fusaïole  
 Métaux  ocre  
 lithique  perle

Précision 2 céramiques



Fosse  oui  non  inc

long 1,3

larg 1,0

Prof

Forme rectangulaire

Nb ind

Adulte  
Femme

Immature  
Homme

Indet ?  
Indet ?

Etude anthropo ?

Remarque - en partie recouverte par les tombes antiques N° 117 et 118  
- tombe orientée S-N  
- sujet en position contractée sur le côté gauche, la tête au sud

n\_sépulture 0110

Nom Site Nastar Gora

ID\_sépulture 074.0110

ID\_site 074

N° sep fouille 244

Pays Géorgie

Localisation dans le carré 21/6 dans le secteur NE

Datation KA II-III

Meth dat d'après la céramique

Type de tombe amas de pierre

Type de sép.  inhumation  crémation  inc

Nature sép.  ind  double  coll  multp  incon  plur

Type dépôt  prim  sec  inc

Espace décomposition  vide  colmaté  mixte  inconnu

Contenant  coffre bois  natte  vêt  inc  
 jarre  linceul  auc

Matériel  oui  non  inc

Type matériel  Céram  faune  fusaïole  
 Métaux  ocre  
 lithique  perle

Précision 3 céramiques  
1 spirale en métal

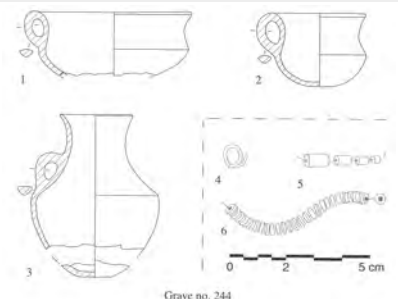

Fosse  oui  non  inc

long 1,2

larg 0,8

Prof

Forme rectangulaire

Nb ind

1

Adulte  
Femme

Immature  
Homme

Indet ?  
Indet ?

Etude anthropo ?

Remarque - en partie recouverte par la tombe antique 113 et les tombes du Bronze Ancien N°239 et 240  
- tombe orientée N-S  
- sujet au 3/4 sur le dos, les jambes pliées

n\_sépulture 0111

ID\_sépulture 074.0111

N° sep fouille 245

Localisation dans le carré 21/6 dans le secteur NE

Nom Site Nastar Gora

ID\_site 074

Pays Géorgie

Datation KA II-III

Meth dat d'après la céramique

Type de tombe Fosse

Type de sép.  inhumation  crémation  inc

Nature sép.  ind  double  coll  multp  incon  plur

Type dépôt  prim  sec  inc

Espace décomposition  vide  colmaté  mixte  inconnu

Contenant  coffre bois  natte  vêt  inc  
 jarre  linceul  auc

Matériel  oui  non  inc

Type matériel  Céram  faune  fusaïole  
 Métaux  ocre  
 lithique  perle

Précision 3 céramiques  
1 spirale en métal

Fosse  oui  non  inc

long 1,2

larg 0,8

Prof

Forme rectangulaire

Nb ind

Adulte  
Femme

Immature  
Homme

Indet ?  
Indet ?

Etude anthropo ?

Remarque - en partie détruite  
- seul le crâne était conservé, il est mentionné que la tête était orientée vers le sud

n\_sépulture 0112

ID\_sépulture 074.0112

N° sep fouille 246

Localisation dans le carré 19-20/6 dans le secteur NE

Nom Site Nastar Gora

ID\_site 074

Pays Géorgie

Datation KA II-III

Meth dat d'après la céramique

Type de tombe Fosse

Type de sép.  inhumation  crémation  inc

Nature sép.  ind  double  coll  multp  incon  plur

Type dépôt  prim  sec  inc

Espace décomposition  vide  colmaté  mixte  inconnu

Contenant  coffre bois  natte  vêt  inc  
 jarre  linceul  auc

Matériel  oui  non  inc

Type matériel  Céram  faune  fusaïole  
 Métaux  ocre  
 lithique  perle

Précision 3 céramiques  
1 spirale en métal



Fosse  oui  non  inc

long 1,5

larg 0,8

Prof

Forme rectangulaire

Nb ind

Adulte 1

Immature

Indet

Femme

Homme

Indet ?

Etude anthropo il est écrit "adult, probable mal sex"

Remarque - en partie recouverte par les tombes antiques 105, 119 et 125.  
- tombe orientée N-S  
- sujet en position contractée sur le côté gauche, la tête au sud

n\_sépulture 0113

ID\_sépulture 074.0113

N° sep fouille 355

Localisation dans le carré 8-10/8-10 dans le secteur NW

Nom Site Nastar Gora

ID\_site 074

Pays Géorgie

Datation KA II-III

Meth dat d'après la céramique

Type de tombe Kourgane

Type de sép.  inhumation  crémation  inc

Nature sép.  ind  double  coll  multp  incon  plur

Type dépôt  prim  sec  inc

Espace décomposition  vide  colmaté  mixte  inconnu

Contenant  coffre bois  natte  vêt  inc  
 jarre  linceul  auc

Matériel  oui  non  inc

Type matériel  Céram  faune  fusaïole  
 Métaux  ocre  
 lithique  perle

Précision  
6 céramiques  
1 bracelet en métal  
une épine en métal  
4 pointes

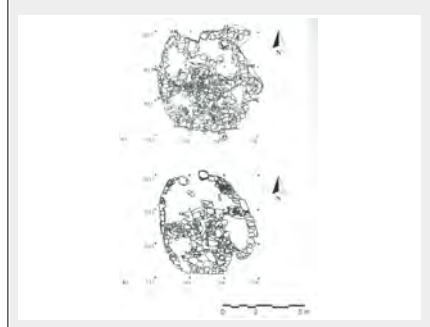
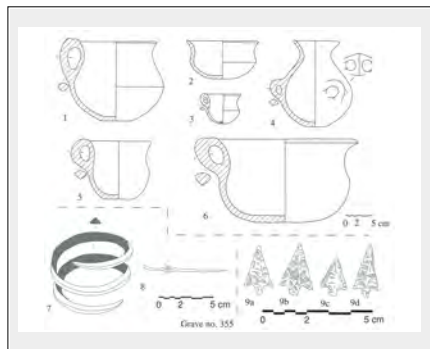

Fosse  oui  non  inc

long 1,5

larg 0,8

Prof

Forme rectangulaire

Nb ind

Adulte 1

Immature

Indet

Femme

Homme

Indet ?

Etude anthropo il est écrit "adult, probable mal sex"

Remarque

- amas de pierres orienté N-S, il mesurait 6,5 X 6,5 m, mur de la chambre en pierres
- la chambre funéraire se situait dans la partie sud du kourgane
- les individus sont en position contractée sur l'un des côtés ou sur le dos avec les jambes fléchies
- cf description dans publication p. 19

n\_sépulture 0114

ID\_sépulture 074.0114

N° sep fouille 363

Localisation dans le carré 12/9 dans le secteur NO

Nom Site Nastar Gora

ID\_site 074

Pays Géorgie

Datation KA II-III

Meth dat d'après la céramique

Type de tombe

Type de sép.  inhumation  crémation  inc

Nature sép.  ind  double  coll  multp  incon  plur

Type dépôt  prim  sec  inc

Espace décomposition  vide  colmaté  mixte  inconnu

Contenant  coffre bois  natte  vêt  inc  
 jarre  linceul  auc

Matériel  oui  non  inc

Type matériel  Céram  faune  fusaïole  
 Métaux  ocre  
 lithique  perle

Précision 2 céramiques

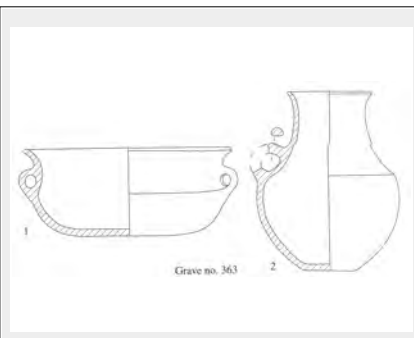

Fosse  oui  non  inc

long 1,5

larg 0,8

Prof

Forme rectangulaire

Nb ind

Adulte  
Femme

Immature  
Homme

Indet ?  
Indet ?

Etude anthropo il est écrit "was an adult of mal sex"

Remarque - partiellement recouverte par les tombes 315, 332, 340 du Bronze Récent  
- individu en position contractée sur le côté gauche



n\_sépulture 0115

Nom Site Nastar Gora

ID\_sépulture 074.0115

ID\_site 074

N° sep fouille 364

Pays Géorgie

Localisation dans le carré 22/1 dans le secteur NO

Datation KA II-III

Meth dat d'après la céramique

Type de tombe

Type de sép.  inhumation  crémation  inc

Nature sép.  ind  double  coll  multp  incon  plur

Type dépôt  prim  sec  inc

Espace décomposition  vide  colmaté  mixte  inconnu

Contenant  coffre bois  natte  vêt  inc  
 jarre  linceul  auc

Matériel  oui  non  inc

Type matériel  Céram  faune  fusaïole  
 Métaux  ocre  
 lithique  perle

Précision  
1 céramique  
1 bracelet en métal  
1 spirale en métale

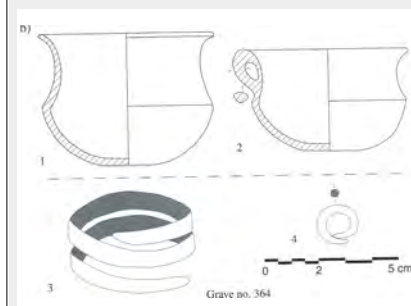

Fosse  oui  non  inc

long 1,1

larg 0,9

Prof

Forme rectangulaire

Nb ind

Adulte 1

Immature

Indet

Femme

Homme

Indet ?

Etude anthropo ?

Remarque - orientée N-S  
- squelette en mauvais état de conservation

n\_sépulture 0116

Nom Site Nastar Gora

ID\_sépulture 074.0116

ID\_site 074

N° sep fouille 365

Pays Géorgie

Localisation dans le carré 21/2-3 dans le secteur NE

Datation KA II-III

Meth dat d'après la céramique

Type de tombe

Type de sép.  inhumation  crémation  inc

Nature sép.  ind  double  coll  multp  incon  plur

Type dépôt  prim  sec  inc

Espace décomposition  vide  colmaté  mixte  inconnu

Contenant  coffre bois  natte  vêt  inc  
 jarre  linceul  auc

Matériel  oui  non  inc

Type matériel  Céram  faune  fusaïole  
 Métaux  ocre  
 lithique  perle

Précision 1 céramique



Fosse  oui  non  inc

long 2,0

larg 0,9

Prof

Forme rectangulaire

Nb ind

Adulte  
Femme

Immature  
Homme

Indet ?  
Indet ?

Etude anthropo ?

Remarque - orientée N-S  
- squelette en mauvais état de conservation, en position contractée sur le côté droit

n\_sépulture 0117

Nom Site Nastar Gora

ID\_sépulture 074.0117

ID\_site 074

N° sep fouille 375

Pays Géorgie

Localisation dans le carré 19/1 à la limite entre le secteur NO et NE

Datation KA II-III

Meth dat d'après la céramique

Type de tombe Fosse

Type de sép.  inhumation  crémation  inc

Nature sép.  ind  double  coll  multp  incon  plur

Type dépôt  prim  sec  inc

Espace décomposition  vide  colmaté  mixte  inconnu

Contenant  coffre bois  natte  vêt  inc  
 jarre  linceul  auc

Matériel  oui  non  inc

Type matériel  Céram  faune  fusaïole  
 Métaux  ocre  
 lithique  perle

Précision 2 céramiques  
1 épingle, 1 spirale, 1 bracelet en métal  
60 perles de matières différentes

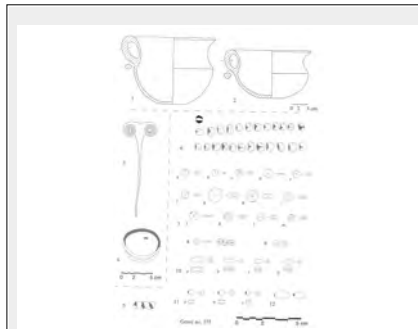

Fosse  oui  non  inc

long 1,0

larg 0,8

Prof

Forme rectangulaire

Nb ind

Adulte  
Femme

Immature  
Homme

Indet ?  
Indet ?

Etude anthropo ?

Remarque - orientée NO-SE  
- en position très contractée sur le côté droit, la tête au sud

n\_sépulture 0118

ID\_sépulture 074.0118

N° sep fouille 382

Localisation dans le carré 1\_, 19/1 dans le secteur NO

Nom Site Nastar Gora

ID\_site 074

Pays Géorgie

Datation KA II-III

Meth dat d'après la céramique

Type de tombe Fosse

Type de sép.  inhumation  crémation  inc

Nature sép.  ind  double  coll  multp  incon  plur

Type dépôt  prim  sec  inc

Espace décomposition  vide  colmaté  mixte  inconnu

Contenant  coffre bois  natte  vêt  inc  
 jarre  linceul  auc

Matériel  oui  non  inc

Type matériel  Céram  faune  fusaïole  
 Métaux  ocre  
 lithique  perle

Précision 2 céramiques

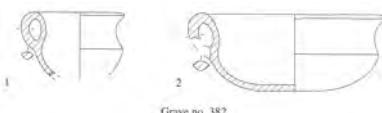

Grave no. 382

Fosse  oui  non  inc

long 1,3

larg 0,8

Prof

Forme rectangulaire

Nb ind

1

Adulte  
Femme

Immature  
Homme

Indet ?  
Indet ?

Etude anthropo ?

Remarque - orientée N-S  
- en position contractée sur le côté droit, la tête au sud

n\_sépulture 0119

ID\_sépulture 074.0119

N° sep fouille 383

Localisation dans le carré 20/2 dans le secteur NO

Nom Site Nastar Gora

ID\_site 074

Pays Géorgie

Datation KA II-III

Meth dat d'après la céramique

Type de tombe Fosse

Type de sép.  inhumation  crémation  inc

Nature sép.  ind  double  coll  multp  incon  plur

Type dépôt  prim  sec  inc

Espace décomposition  vide  colmaté  mixte  inconnu

Contenant  coffre bois  natte  vêt  inc  
 jarre  linceul  auc

Matériel  oui  non  inc

Type matériel  Céram  faune  fusaïole  
 Métaux  ocre  
 lithique  perle

Précision 2 céramiques

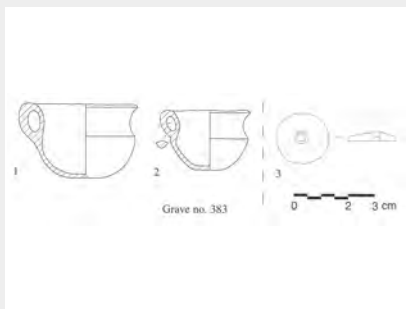

Fosse  oui  non  inc

long 0,6

larg 0,4

Prof

Forme rectangulaire

Nb ind

0

Adulte  
Femme

Immature  
Homme

Indet  
Indet

Etude anthropo

Remarque - orientée N-S  
- aucun reste humain  
- les auteurs suggèrent qu'il s'agit d'un cénotaphe

n\_sépulture 0120

ID\_sépulture 074.0120

N° sep fouille 389

Localisation dans le carré 21, 22/2 dans le secteur NO

Nom Site Nastar Gora

ID\_site 074

Pays Géorgie

Datation KA II-III

Meth dat d'après la céramique

Type de tombe Fosse

Type de sép.  inhumation  crémation  inc

Nature sép.  ind  double  coll  multp  incon  plur

Type dépôt  prim  sec  inc

Espace décomposition  vide  colmaté  mixte  inconnu

Contenant  coffre bois  natte  vêt  inc  
 jarre  linceul  auc

Matériel  oui  non  inc

Type matériel  Céram  faune  fusaïole  
 Métaux  ocre  
 lithique  perle

Précision 2 céramiques

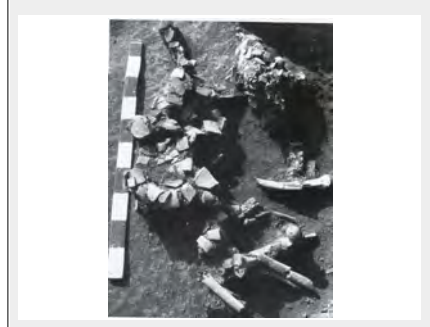
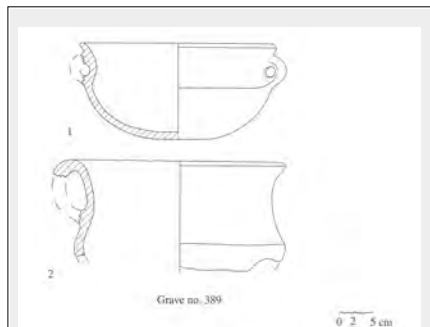

Fosse  oui  non  inc

long 1,2

larg 0,9

Prof

Forme rectangulaire

Nb ind

Adulte 1

Immature

Indet

Femme

Homme 1

Indet

Etude anthropo "the inhumated person was an adult of probable male sex" p 25

Remarque - orientée N-S  
- les os ne semblent plus en position primaire

n\_sépulture 0121

ID\_sépulture 074.0121

N° sep fouille 391

Localisation dans le carré 9-10/13 dans le secteur NO

Nom Site Nastar Gora

ID\_site 074

Pays Géorgie

Datation KA II-III

Meth dat d'après la céramique

Type de tombe Fosse

Type de sép.  inhumation  crémation  inc

Nature sép.  ind  double  coll  multp  incon  plur

Type dépôt  prim  sec  inc

Espace décomposition  vide  colmaté  mixte  inconnu

Contenant  coffre bois  natte  vêt  inc  
 jarre  linceul  auc

Matériel  oui  non  inc

Type matériel  Céram  faune  fusaïole  
 Métaux  ocre  
 lithique  perle

Précision 2 céramiques

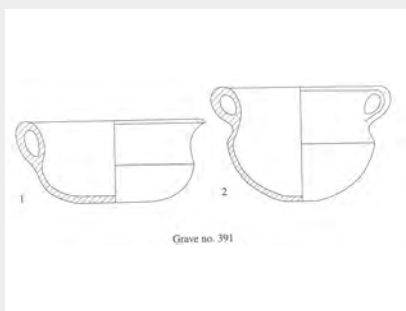

Fosse  oui  non  inc

long 1,2

larg 0,8

Prof

Forme rectangulaire

Nb ind

Adulte  
Femme

Immature  
Homme

Indet ?  
Indet ?

Etude anthropo

Remarque - orientée N-S  
- position contractée sur le côté droit

n\_sépulture 0122

ID\_sépulture 074.0122

N° sep fouille 392

Localisation dans le carré 11-12/10 dans le secteur NE

Nom Site Nastar Gora

ID\_site 074

Pays Géorgie

Datation KA II-III

Meth dat d'après la céramique

Type de tombe Fosse

Type de sép.  inhumation  crémation  inc

Nature sép.  ind  double  coll  multp  incon  plur

Type dépôt  prim  sec  inc

Espace décomposition  vide  colmaté  mixte  inconnu

Contenant  coffre bois  natte  vêt  inc  
 jarre  linceul  auc

Matériel  oui  non  inc

Type matériel  Céram  faune  fusaïole  
 Métaux  ocre  
 lithique  perle

Précision 1 céramique

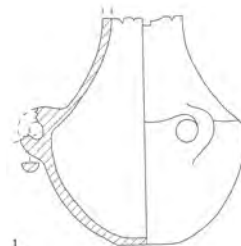

Grave no. 392



Fosse  oui  non  inc

long 1,5

larg 1,2

Prof

Forme rectangulaire

Nb ind

1

Adulte  
Femme

Immature  
Homme

Indet ?  
Indet ?

Etude anthropo

Remarque - orientée N-S  
- sur le dos, les membres inférieurs sont fléchis



n\_sépulture 0123

ID\_sépulture 074.0123

N° sep fouille 393

Localisation dans le carré 9/11 dans le secteur NE

Nom Site Nastar Gora

ID\_site 074

Pays Géorgie

Datation KA II-III

Meth dat d'après la céramique

Type de tombe

Fosse

Type de sép.  inhumation  crémation  inc

Nature sép.  ind  double  coll  multp  incon  plur

Type dépôt  prim  sec  inc

Espace décomposition  vide  colmaté  mixte  inconnu

Contenant  coffre bois  natte  vêt  inc  
 jarre  linceul  auc

Matériel  oui  non  inc

Type matériel  Céram  faune  fusaïole  
 Métaux  ocre  
 lithique  perle

Précision 1 céramique

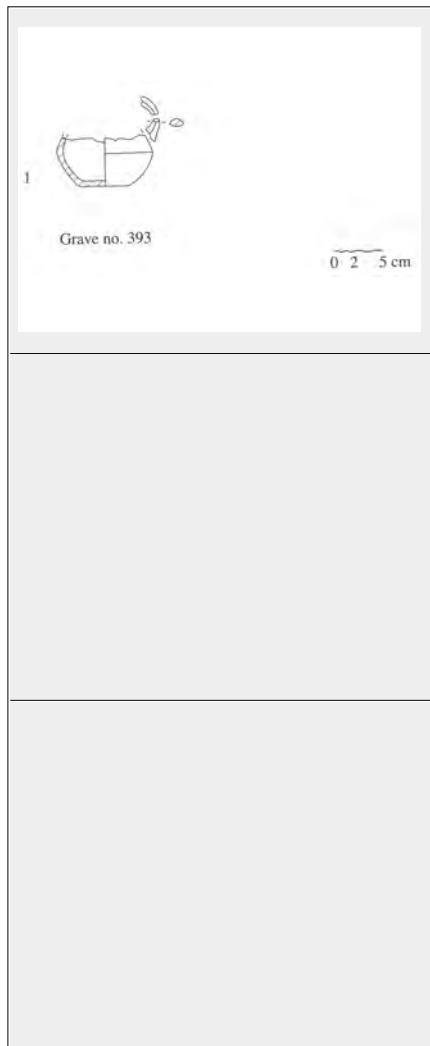

Fosse  oui  non  inc

long 0,5

larg 0,3

Prof

Forme rectangulaire

Nb ind

1

Adulte  
Femme

Immature  
Homme

Indet ?  
Indet ?

Etude anthropo

Remarque - orientée N-S  
- seul 1 crâne a été découvert

n\_sépulture 0124

Nom Site Nastar Gora

ID\_sépulture 074.0124

ID\_site 074

N° sep fouille 492

Pays Géorgie

Localisation dans le carré 16/3 dans le secteur NO

Datation KA II-III

Meth dat d'après la céramique

Type de tombe

Fosse

Type de sép.  inhumation  crémation  inc

Nature sép.  ind  double  coll  multp  incon  plur

Type dépôt  prim  sec  inc

Espace décomposition  vide  colmaté  mixte  inconnu

Contenant  coffre bois  natte  vêt  inc  
 jarre  linceul  auc

Matériel  oui  non  inc

Type matériel  Céram  faune  fusaïole  
 Métaux  ocre  
 lithique  perle

Précision 2 céramiques

Fosse  oui  non  inc

long 0,5

larg 0,3

Prof

Forme rectangulaire

Nb ind

1

Adulte  
Femme

Immature  
Homme

Indet ?  
Indet ?

Etude anthropo

Remarque - détruite par la tombe 483  
- aucune mention sur les os

n\_sépulture 0125

Nom Site Orkhevi

ID\_sépulture 075.0125

ID\_site 075

N° sep fouille ?

Pays Géorgie

Localisation ?

Datation KA III

Meth dat d'après la céramique

Type de tombe

Fosse

Type de sép.  inhumation  crémation  inc

Nature sép.  ind  double  coll  multp  incon  plur

Type dépôt  prim  sec  inc

Espace décomposition  vide  colmaté  mixte  inconnu

Contenant  coffre bois  natte  vêt  inc  
 jarre  linceul  auc

Matériel  oui  non  inc

Type matériel  Céram  faune  fusaïole  
 Métaux  ocre  
 lithique  perle

Précision céramique noire polie à l'extérieur et rose à l'intérieur

Fosse  oui  non  inc

long

larg

Prof

Forme ?

Nb ind

?

Adulte  
Femme

Immature  
Homme

Indet ?  
Indet ?

Etude anthropo

Remarque - il est stipulé que les tombes sont endommagées à cause des inondations  
- j'ai fais une fiche pour les 4 tombes car pas d'informations par tombe

n\_sépulture 0126

ID\_sépulture 076.0126

N° sep fouille 7

Localisation

Nom Site Ozni

ID\_site 076

Pays Géorgie

Datation KA II

Meth dat d'après la céramique

Type de tombe tombe de formes variables

Type de sép.  inhumation  crémation  inc

Nature sép.  ind  double  coll  multp  incon  plur

Type dépôt  prim  sec  inc

Espace décomposition  vide  colmaté  mixte  inconnu

Contenant  coffre bois  natte  vêt  inc  
 jarre  linceul  auc

Matériel  oui  non  inc

Type matériel  Céram  faune  fusaïole  
 Métaux  ocre  
 lithique  perle

Précision

Fosse  oui  non  inc

Forme ?

long

larg

Prof

Nb ind

Adulte  
Femme

Immature  
Homme

Indet ?  
Indet ?

Etude anthro ?

Remarque

- dans l'habitat une tombe construite en pierres a été découverte, tombe orientée nord-est/sud-ouest, elle contenait un pot à une anse  
- 6 autres inhumations ont été fouillées, le matériel découvert est le même que dans la tombe décrite, plus un fragment d'épingle en alliage cuivreux ainsi qu'un brassard à spirales

n\_sépulture 0127

ID\_sépulture 077.0127

N° sep fouille N°3

Localisation

Nom Site Shulaveri Gora

ID\_site 077

Pays Géorgie

Datation KA III

Meth dat d'après la céramique

Type de tombe Kourgane

Type de sép.  inhumation  crémation  inc

Nature sép.  ind  double  coll  multp  incon  plur

Type dépôt  prim  sec  inc

Espace décomposition  vide  colmaté  mixte  inconnu

Contenant  coffre bois  natte  vêt  inc  
 jarre  linceul  auc

Matériel  oui  non  inc

Type matériel  Céram  faune  fusaïole  
 Métaux  ocre  
 lithique  perle

Précision 7 céramiques

Fosse  oui  non  inc

Forme ?

long

larg

Prof

Nb ind

Adulte  
Femme

Immature  
Homme

Indet ?  
Indet ?

Etude anthro

Remarque - mis à part les informations sur le matériel, il n'y a rien sur le ou les squelettes  
- aucune photographie

n\_sépulture 0128

ID\_sépulture 078.0128

N° sep fouille ?

Localisation

Nom Site Tash Bash

ID\_site 078

Pays Géorgie

Datation KA II

Meth dat d'après la céramique

Type de tombe tombe de formes variables

Type de sép.  inhumation  crémation  inc

Nature sép.  ind  double  coll  multp  incon  plur

Type dépôt  prim  sec  inc

Espace décomposition  vide  colmaté  mixte  inconnu

Contenant  coffre bois  natte  vêt  inc  
 jarre  linceul  auc

Matériel  oui  non  inc

Type matériel  Céram  faune  fusaïole  
 Métaux  ocre  
 lithique  perle

Précision 7 céramiques

Fosse  oui  non  inc

Forme rectangulaire

long

larg

Prof

Nb ind

1

Adulte  
Femme

Immature  
Homme

Indet ?  
Indet ?

Etude anthro ?

Remarque - dimension de la tombe : 1,1 X 1,5 m  
- squelette en mauvais état de conservation

n\_sépulture 0129

ID\_sépulture 079.0129

N° sep fouille 33

Localisation

Nom Site Takhtidziri

ID\_site 079

Pays Géorgie

Datation KA II

Meth dat d'après la céramique

Type de tombe

Type de sép.  inhumation  crémation  inc

Nature sép.  ind  double  coll  multp  incon  plur

Type dépôt  prim  sec  inc

Espace décomposition  vide  colmaté  mixte  inconnu

Contenant  coffre bois  natte  vêt  inc  
 jarre  linceul  auc

Matériel  oui  non  inc

Type matériel  Céram  faune  fusaïole  
 Métaux  ocre  
 lithique  perle

Précision

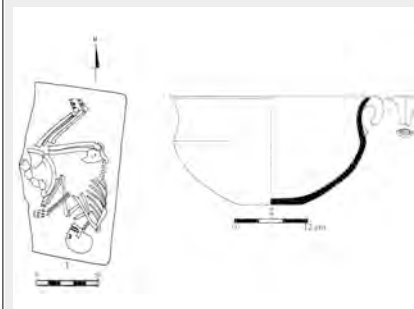

Fosse  oui  non  inc

long

larg

Prof

Forme ?

Nb ind

Adulte  
Femme

Immature  
Homme

Indet ?  
Indet ?

Etude anthropo

- squelette orienté N-S, en position contractée sur le côté gauche, la tête au sud, la face vers l'ouest

Remarque

n\_sépulture 0130

ID\_sépulture 079.0130

N° sep fouille 34

Localisation

Nom Site Takhtidziri

ID\_site 079

Pays Géorgie

Datation KA II

Meth dat d'après la céramique

Type de tombe tombe de formes variables

Type de sép.  inhumation  crémation  inc

Nature sép.  ind  double  coll  multp  incon  plur

Type dépôt  prim  sec  inc

Espace décomposition  vide  colmaté  mixte  inconnu

Contenant  coffre bois  natte  vêt  inc  
 jarre  linceul  auc

Matériel  oui  non  inc

Type matériel  Céram  faune  fusaïole  
 Métaux  ocre  
 lithique  perle

Précision

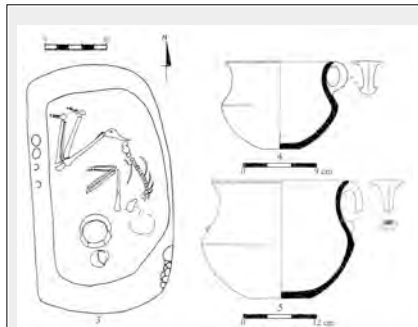

Fosse  oui  non  inc

long

larg

Prof

Forme rectangulaire

Nb ind

1

Adulte  
Femme

Immature  
Homme

Indet ?  
Indet ?

Etude anthropo ?

Remarque - en grande partie détruite par une fosse médiévale  
- présence d'un amas de pierres au-dessus de la tombe  
- individu en position contractée sur le côté gauche, orienté SE-NO, la face vers l'ouest avec la tête au SE



n\_sépulture 0131

ID\_sépulture 079.0131

N° sep fouille 35

Localisation

Nom Site Takhtidziri

ID\_site 079

Pays Géorgie

Datation KA II

Meth dat d'après la céramique

Type de tombe tombe de formes variables

Type de sép.  inhumation  crémation  inc

Nature sép.  ind  double  coll  multp  incon  plur

Type dépôt  prim  sec  inc

Espace décomposition  vide  colmaté  mixte  inconnu

Contenant  coffre bois  natte  vêt  inc  
 jarre  linceul  auc

Matériel  oui  non  inc

Type matériel  Céram  faune  fusaïole  
 Métaux  ocre  
 lithique  perle

Précision

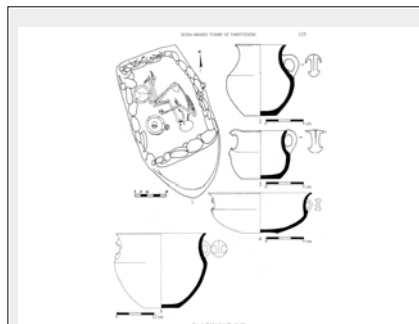

Fosse  oui  non  inc

long

larg

Prof

Forme oblongue

Nb ind

1

Adulte  
Femme

Immature  
Homme

Indet ?  
Indet ?

Etude anthropo ?

Remarque - sujet orienté N-S, la tête au sud  
- en position contractée sur le côté gauche, la face regardant vers l'ouest

n\_sépulture 0132

ID\_sépulture 080.0132

N° sep fouille ?

Localisation ?

Nom Site Tamarisi

ID\_site 080

Pays Géorgie

Datation KA I

Meth dat d'après la céramique

Type de tombe tombe de formes variables

Type de sép.  inhumation  crémation  inc

Nature sép.  ind  double  coll  multp  incon  plur

Type dépôt  prim  sec  inc

Espace décomposition  vide  colmaté  mixte  inconnu

Contenant  coffre bois  natte  vêt  inc  
 jarre  linceul  auc

Matériel  oui  non  inc

Type matériel  Céram  faune  fusaïole  
 Métaux  ocre  
 lithique  perle

Précision 4 pots de couleur gris-rose



Fosse  oui  non  inc

long 1

larg 1,25

Prof

Forme oval

Nb ind

Adulte  
Femme

Immature  
Homme

Indet ?  
Indet ?

Etude anthro

Remarque - chambre funéraire orientée N-S  
- le mur nord est arrondi alors que le sud est droit  
- aucune information sur les ossements, combien y a-t-il d'individus ??

n\_sépulture 0133

ID\_sépulture 081.0133

N° sep fouille ?

Localisation

Nom Site Tetri Tskaro

ID\_site 081

Pays Géorgie

Datation KA II

Meth dat d'après la céramique

Type de tombe

Kourgane

Type de sép.  inhumation  crémation  inc

Nature sép.  ind  double  coll  multp  incon  plur

Type dépôt  prim  sec  inc

Espace décomposition  vide  colmaté  mixte  inconnu

Contenant  coffre bois  natte  vêt  inc  
 jarre  linceul  auc

Matériel  oui  non  inc

Type matériel  Céram  faune  fusaïole  
 Métaux  ocre  
 lithique  perle

Précision une tige en cuivre  
céramique noire polie à l'extérieur et rose à l'intérieur

Fosse  oui  non  inc

Forme ?

long

larg

Prof

Nb ind

?

Adulte  
Femme

Immature  
Homme

Indet ?  
Indet ?

Etude anthro ?

- aucune information sur les ossements, s'il y a 1 ou plusieurs individus, etc

Remarque

n\_sépulture 0134

ID\_sépulture 081.0134

N° sep fouille ?

Localisation

Nom Site Tetri Tskaro

ID\_site 081

Pays Géorgie

Datation KA I

Meth dat d'après la céramique

Type de tombe

Type de sép.  inhumation  crémation  inc

Nature sép.  ind  double  coll  multp  incon  plur

Type dépôt  prim  sec  inc

Espace décomposition  vide  colmaté  mixte  inconnu

Contenant  coffre bois  natte  vêt  inc  
 jarre  linceul  auc

Matériel  oui  non  inc

Type matériel  Céram  faune  fusaïole  
 Métaux  ocre  
 lithique  perle

Précision

Fosse  oui  non  inc

Forme ?

long

larg

Prof

Nb ind

Adulte  
Femme

Immature  
Homme

Indet ?  
Indet ?

Etude anthropo ?

Remarque - aucune information précise sur ces 4 tombes, on ne sait pas si elles sont construites ou pas, combien d'individus sont inhumés, etc ....

n\_sépulture 0135

ID\_sépulture 056.0135

N° sep fouille XX 2

Localisation

Nom Site Khizanaant Gora

ID\_site 056

Pays Géorgie

Datation KA I ou II

Meth dat d'après la céramique

Type de tombe

Type de sép.  inhumation  crémation  inc

Nature sép.  ind  double  coll  multp  incon  plur

Type dépôt  prim  sec  inc

Espace décomposition  vide  colmaté  mixte  inconnu

Contenant  coffre bois  natte  vêt  inc  
 jarre  linceul  auc

Matériel  oui  non  inc

Type matériel  Céram  faune  fusaïole  
 Métaux  ocre  
 lithique  perle

Précision

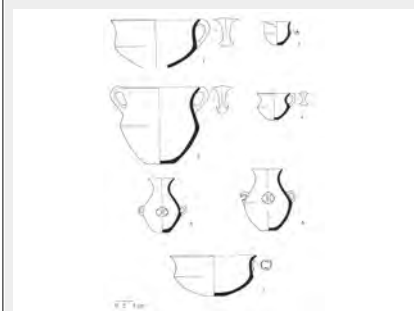

Fosse  oui  non  inc

long

larg

Prof

Forme

Nb ind

Adulte  
Femme

Immature  
Homme

Indet ?  
Indet ?

Etude anthropo

Remarque - tombe orientée N-S  
- sujet en position fortement contractée sur le côté droit

n\_sépulture 0136

ID\_sépulture 056.0136

N° sep fouille 5

Localisation secteur 36

Nom Site Khizanaant Gora

ID\_site 056

Pays Géorgie

Datation KA I ou II

Meth dat d'après la céramique

Type de tombe Fosse

Type de sép.  inhumation  crémation  inc

Nature sép.  ind  double  coll  multp  incon  plur

Type dépôt  prim  sec  inc

Espace décomposition  vide  colmaté  mixte  inconnu

Contenant  coffre bois  natte  vêt  inc  
 jarre  linceul  auc

Matériel  oui  non  inc

Type matériel  Céram  faune  fusaïole  
 Métaux  ocre  
 lithique  perle

Précision 2 vases

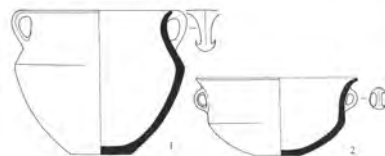

Fosse  oui  non  inc

long

larg

Prof

Forme

Nb ind

1

Adulte  
Femme

Immature  
Homme

Indet ?  
Indet ?

### Etude anthropo

### Remarque

- fouillée en 1960
- individu orienté SO/NE, la tête au SO
- squelette en mauvais état de conservation, seuls les membres inférieurs et quelques côtes sont conservés, les auteurs stipulent que l'individu était en position contractée sur le côté gauche.
- la photo ne me permet pas d'infirmier ou de confirmer ce que disent les auteurs

n\_sépulture 0137

ID\_sépulture 056.0137

N° sep fouille 16

Localisation secteur 36, à 5 au SO de la tombe 5

Nom Site Khizanaant Gora

ID\_site 056

Pays Géorgie

Datation KA I ou II

Meth dat d'après la céramique

Type de tombe

Fosse

Type de sép.  inhumation  crémation  inc

Nature sép.  ind  double  coll  multp  incon  plur

Type dépôt  prim  sec  inc

Espace décomposition  vide  colmaté  mixte  inconnu

Contenant  coffre bois  natte  vêt  inc  
 jarre  linceul  auc

Matériel  oui  non  inc

Type matériel  Céram  faune  fusaïole  
 Métaux  ocre  
 lithique  perle

Précision 4 céramiques

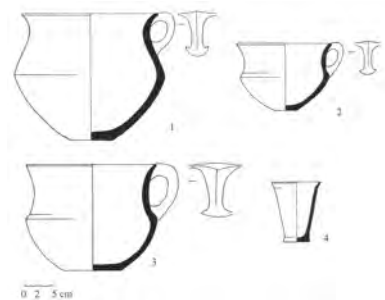

Fosse  oui  non  inc

long

larg

Prof

Forme ?

Nb ind

?

Adulte  
Femme

Immature  
Homme

Indet ?  
Indet ?

Etude anthropo ?

Remarque - fouillée en 1960  
- tombe en grande partie détruite  
- il ne restait que quelques fragments d'os

n\_sépulture 0138

ID\_sépulture 056.0138

N° sep fouille 17

Localisation secteur 36, à côté de la tombe 5 et 36

Nom Site Khizanaant Gora

ID\_site 056

Pays Géorgie

Datation KA I ou II

Meth dat d'après la céramique

Type de tombe

Fosse

Type de sép.  inhumation  crémation  inc

Nature sép.  ind  double  coll  multp  incon  plur

Type dépôt  prim  sec  inc

Espace décomposition  vide  colmaté  mixte  inconnu

Contenant  coffre bois  natte  vêt  inc  
 jarre  linceul  auc

Matériel  oui  non  inc

Type matériel  Céram  faune  fusaïole  
 Métaux  ocre  
 lithique  perle

Précision 2 pots

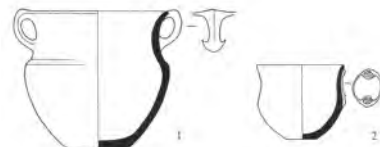

Fosse  oui  non  inc

long

larg

Prof

Forme ?

Nb ind

?

Adulte  
Femme

Immature  
Homme

Indet ?  
Indet ?

Etude anthropo ?

Remarque - fouillée en 1960  
- tombe en grande partie détruite  
- il ne restait que quelques fragments d'os



n\_sépulture 0139

ID\_sépulture 056.0139

N° sep fouille 28

Localisation secteur 36,

Nom Site Khizanaant Gora

ID\_site 056

Pays Géorgie

Datation KA I ou II

Meth dat d'après la céramique

Type de tombe Fosse

Type de sép.  inhumation  crémation  inc

Nature sép.  ind  double  coll  multp  incon  plur

Type dépôt  prim  sec  inc

Espace décomposition  vide  colmaté  mixte  inconnu

Contenant  coffre bois  natte  vêt  inc  
 jarre  linceul  auc

Matériel  oui  non  inc

Type matériel  Céram  faune  fusaïole  
 Métaux  ocre  
 lithique  perle

Précision 3 pots

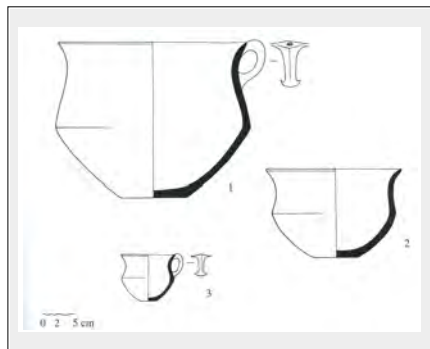

Fosse  oui  non  inc

Forme ?

long

larg

Prof

Nb ind

Adulte  
Femme

Immature  
Homme

Indet ?  
Indet ?

Etude anthro ?

Remarque - fouillée en 1960  
- tombe légèrement détruite par la tombe 27  
- seules quelques esquilles d'os étaient présentes

n\_sépulture 0140

ID\_sépulture 056.0140

N° sep fouille 29

Localisation secteur 36,

Nom Site Khizanaant Gora

ID\_site 056

Pays Géorgie

Datation KA I ou II

Meth dat d'après la céramique

Type de tombe

Type de sép.  inhumation  crémation  inc

Nature sép.  ind  double  coll  multp  incon  plur

Type dépôt  prim  sec  inc

Espace décomposition  vide  colmaté  mixte  inconnu

Contenant  coffre bois  natte  vêt  inc  
 jarre  linceul  auc

Matériel  oui  non  inc

Type matériel  Céram  faune  fusaïole  
 Métaux  ocre  
 lithique  perle

Précision 2 pots à anses



Fosse  oui  non  inc

Forme ?

long

larg

Prof

Nb ind

Adulte  
Femme

Immature  
Homme

Indet ?  
Indet ?

Etude anthropo ?

Remarque - fouillée en 1960  
- "only traces of a skeleton were recorder; therefore the position and the orientation of the dead individual remain unclear" p.72

n\_sépulture 0141

ID\_sépulture 056.0141

N° sep fouille 44

Localisation secteur 36,

Nom Site Khizanaant Gora

ID\_site 056

Pays Géorgie

Datation KA I ou II

Meth dat d'après la céramique

Type de tombe

Fosse

Type de sép.  inhumation  crémation  inc

Nature sép.  ind  double  coll  multp  incon  plur

Type dépôt  prim  sec  inc

Espace décomposition  vide  colmaté  mixte  inconnu

Contenant  coffre bois  natte  vêt  inc  
 jarre  linceul  auc

Matériel  oui  non  inc

Type matériel  Céram  faune  fusaïole  
 Métaux  ocre  
 lithique  perle

Précision

3 vases  
1 épingle à spirale  
1 bracelet à spirale  
3 anneaux  
1 spirales  
1 perle

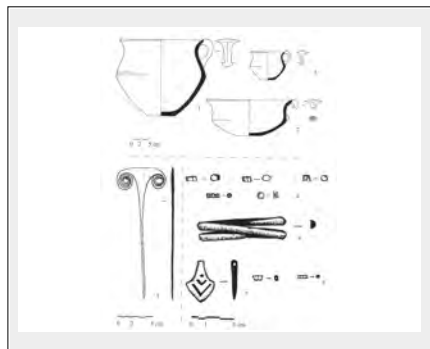

Fosse  oui  non  inc

long

larg

Prof

Forme ?

Nb ind

1

Adulte  
Femme

Immature  
Homme

Indet ?  
Indet ?

Etude anthropo ?

Remarque

- fouillée en 1961
- individu orienté N-S, la tête au sud
- il est écrit "the dead lay on the right side in strongly contracted position; the hands were in front of the face and the legs were strongly bent at the level of the knees" p. 73
- au regard de la photo, l'individu semble plutôt reposer que le ventre, les membres inférieurs ne sont pas visibles

n\_sépulture 0142

ID\_sépulture 056.0142

N° sep fouille 45

Localisation secteur 36, 2m à l'est de la tombe 44

Nom Site Khizanaant Gora

ID\_site 056

Pays Géorgie

Datation KA I ou II

Meth dat d'après la céramique

Type de tombe Fosse

Type de sép.  inhumation  crémation  inc

Nature sép.  ind  double  coll  multp  incon  plur

Type dépôt  prim  sec  inc

Espace décomposition  vide  colmaté  mixte  inconnu

Contenant  coffre bois  natte  vêt  inc  
 jarre  linceul  auc

Matériel  oui  non  inc

Type matériel  Céram  faune  fusaïole  
 Métaux  ocre  
 lithique  perle

Précision 2 vases

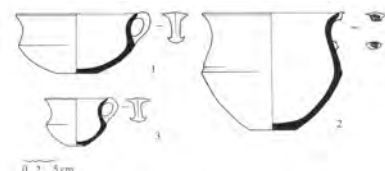

Fosse  oui  non  inc

Forme ?

long

larg

Prof

Nb ind

1

Adulte  
Femme

Immature  
Homme

Indet ?  
Indet ?

Etude anthropo ?

Remarque

- fouillée en 1961
- squelette en mauvais état de conservation
- individu orienté N-S, la tête au sud, en position contractée sur le côté droit, les membres inférieurs et supérieurs sont fléchis

n\_sépulture 0143

ID\_sépulture 083.0143

N° sep fouille ?

Localisation

Nom Site Zveli

ID\_site 083

Pays Géorgie

Datation KA II

Meth dat d'après la céramique

Type de tombe

Fosse

Type de sép.  inhumation  crémation  inc

Nature sép.  ind  double  coll  multp  incon  plur

Type dépôt  prim  sec  inc

Espace décomposition  vide  colmaté  mixte  inconnu

Contenant  coffre bois  natte  vêt  inc  
 jarre  linceul  auc

Matériel  oui  non  inc

Type matériel  Céram  faune  fusaïole  
 Métaux  ocre  
 lithique  perle

Précision

3 pendeloques et des perles biconiques  
céramique retrouvée à côté de la tombe sous forme de fragments

Fosse  oui  non  inc

Forme ?

long

larg

Prof

Nb ind

?

Adulte  
Femme

Immature  
Homme

Indet ?  
Indet ?

Etude anthropo ?

Remarque

n\_sépulture 0144

ID\_sépulture 084.0144

N° sep fouille

Localisation

Nom Site Sapar Kharaba

ID\_site 084

Pays Géorgie

Datation KA

Meth dat d'après la céramique

Type de tombe Kourgane

Type de sép.  inhumation  crémation  inc

Nature sép.  ind  double  coll  multp  incon  plur

Type dépôt  prim  sec  inc

Espace décomposition  vide  colmaté  mixte  inconnu

Contenant  coffre bois  natte  vêt  inc  
 jarre  linceul  auc

Matériel  oui  non  inc

Type matériel  Céram  faune  fusaïole  
 Métaux  ocre  
 lithique  perle

Précision 1 céramique et 1 perle

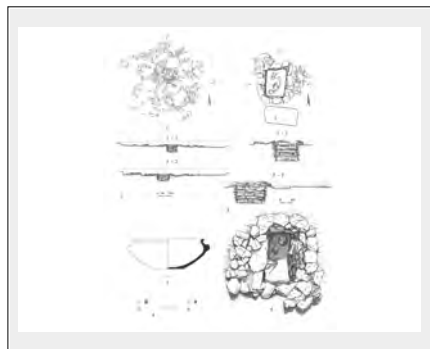

Fosse  oui  non  inc

long

larg

Prof

Forme

Nb ind

1

Adulte 1

Femme

Immature

Homme 1

Indet

Indet

Etude anthropo selon l'article l'individu est un homme entre 50-60 ans

Remarque

- en partie détruit par les travaux du BTC
- dimension de la surface de galet 10-12m
- la chambre funéraire à la forme d'un fer à cheval
- sujet en position contractée sur le côté gauche, la tête au sud

n\_sépulture 0145

ID\_sépulture 085.0145

N° sep fouille ?

Localisation

Nom Site Hankendi

ID\_site 085

Pays Azerbaïdjan

Datation KA

Meth dat d'après la céramique

Type de tombe Kourgane

Type de sép.  inhumation  crémation  inc

Nature sép.  ind  double  coll  multp  incon  plur

Type dépôt  prim  sec  inc

Espace décomposition  vide  colmaté  mixte  inconnu

Contenant  coffre bois  natte  vêt  inc  
 jarre  linceul  auc

Matériel  oui  non  inc

Type matériel  Céram  faune  fusaïole  
 Métaux  ocre  
 lithique  perle

Précision 31 vases  
2 broches en os

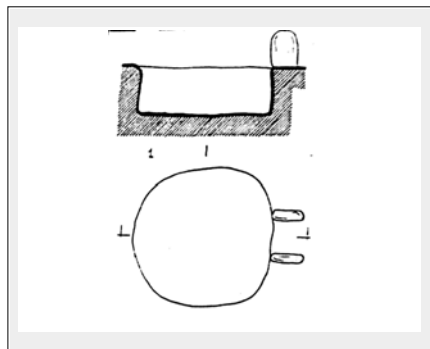

Fosse  oui  non  inc

long

larg

Prof

Forme circulaire

Nb ind

48

Adulte  
Femme

Immature  
Homme

Indet ?  
Indet ?

Etude anthropo le NMI est calculé d'après le nombre de crâne !

Remarque - présence de feu  
- diamètre kourgane : 10 m et 2 m de haut ; la chambre circulaire a un diamètre 3,5 m et de 1,2 de profondeur  
- os mélangés dans la partie Est  
- dans la partie ouest presque tous les ossements ont brûlé  
- le crâne d'un individu était posé sur une pierre

n\_sépulture 0146

ID\_sépulture 086.0146

N° sep fouille N°5

Localisation

Nom Site Dashuzm

ID\_site 086

Pays Azerbaïdjan

Datation KA

Meth dat d'après la céramique

Type de tombe Kourgane

Type de sép.  inhumation  crémation  inc

Nature sép.  ind  double  coll  multp  incon  plur

Type dépôt  prim  sec  inc

Espace décomposition  vide  colmaté  mixte  inconnu

Contenant  coffre bois  natte  vêt  inc  
 jarre  linceul  auc

Matériel  oui  non  inc

Type matériel  Céram  faune  fusaïole  
 Métaux  ocre  
 lithique  perle

Précision

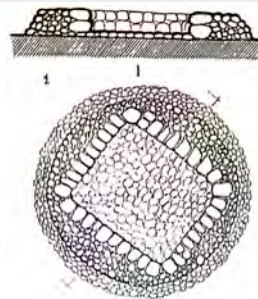

Fosse  oui  non  inc

Forme

long

larg

Prof

Nb ind

5

Adulte  
Femme

Immature  
Homme

Indet ?  
Indet ?

Etude anthro

Remarque

- tâche rouge vive à la surface = terre brûlée, au centre du cercle de pierre
- diamètre total du kourgane : 17-18 m
- chambre funéraire rectangulaire, orientée du N-O au S-E, dimensions : 3 x 2,6 x 0,4-0,45 m
- individus inhumés sur le côtés
- tous les squelettes ne sont pas brûlés



n\_sépulture 0147

ID\_sépulture 086.0147

N° sep fouille N°1

Localisation à l'extrémité de Dashuz

Nom Site Dashuzm

ID\_site 086

Pays Azerbaïdjan

Datation KA

Meth dat d'après la céramique

Type de tombe Kourgane

Type de sép.  inhumation  crémation  inc

Nature sép.  ind  double  coll  multp  incon  plur

Type dépôt  prim  sec  inc

Espace décomposition  vide  colmaté  mixte  inconnu

Contenant  coffre bois  natte  vêt  inc  
 jarre  linceul  auc

Matériel  oui  non  inc

Type matériel  Céram  faune  fusaïole  
 Métaux  ocre  
 lithique  perle

Précision 3 vases par défunt

Fosse  oui  non  inc

Forme

long

larg

Prof

Nb ind

6

Adulte ?

Femme

Immature 1

Homme

Indet ?

Indet ?

### Etude anthro

### Remarque

- couverture fortement rasée
- les défunts sont serrés les uns contre les autres en position contractée sur le côté droit, la tête à l'est, les mains posées sur le visage
- fossé qui fait le tour du cercle de pierres = au fond une tombe, 1 squelette d'enfant inhumé la tête à l'ouest

n\_sépulture 0148

ID\_sépulture 087.0148

N° sep fouille N°1

Localisation

Nom Site Kabala

ID\_site 087

Pays Azerbaïdjan

Datation KA

Meth dat d'après la céramique

Type de tombe Kourgane

Type de sép.  inhumation  crémation  inc

Nature sép.  ind  double  coll  multp  incon  plur

Type dépôt  prim  sec  inc

Espace décomposition  vide  colmaté  mixte  inconnu

Contenant  coffre bois  natte  vêt  inc  
 jarre  linceul  auc

Matériel  oui  non  inc

Type matériel  Céram  faune  fusaïole  
 Métaux  ocre  
 lithique  perle

Précision 3 vases  
2 fusaïoles qui sont ici interprétées comme des broches

Fosse  oui  non  inc

Forme

long

larg

Prof

Nb ind

15

Adulte  
Femme

Immature  
Homme

Indet ?  
Indet ?

Etude anthropo NMI = décomptes des crânes

Remarque

- couverture de 12 m de diamètre et de 1,5 m de hauteur
- empreintes de feu dans la partie ouest
- chambre funéraire rectangulaire (2,75 x 2 x 1,5 m)
- les murs étaient brûlés
- chambre remplie de pierres brûlées
- os mélangés

n\_sépulture 0149

ID\_sépulture 087.0149

N° sep fouille N°2

Localisation

Nom Site Kabala

ID\_site 087

Pays Azerbaïdjan

Datation KA

Meth dat d'après la céramique

Type de tombe Kourgane

Type de sép.  inhumation  crémation  inc

Nature sép.  ind  double  coll  multp  incon  plur

Type dépôt  prim  sec  inc

Espace décomposition  vide  colmaté  mixte  inconnu

Contenant  coffre bois  natte  vêt  inc  
 jarre  linceul  auc

Matériel  oui  non  inc

Type matériel  Céram  faune  fusaïole  
 Métaux  ocre  
 lithique  perle

Précision 25 vases  
2 fusaïoles qui sont ici interprétées comme des broches

Fosse  oui  non  inc

Forme

long

larg

Prof

Nb ind

11

Adulte  
Femme

Immature  
Homme

Indet ?  
Indet ?

Etude anthropo NMI = décomptes des crânes

Remarque - dimension chambre funéraire 7 x 3,5 x 1,5 m  
- il semblerait que certains défunts étaient en position contractée sur le côté  
- absence de charbon et de cendre

n\_sépulture 0150

ID\_sépulture 088.0150

N° sep fouille N°1

Localisation

Nom Site Osman Bozu

ID\_site 088

Pays Azerbaïdjan

Datation KA

Meth dat d'après la céramique

Type de tombe Kourgane

Type de sép.  inhumation  crémation  inc

Nature sép.  ind  double  coll  multp  incon  plur

Type dépôt  prim  sec  inc

Espace décomposition  vide  colmaté  mixte  inconnu

Contenant  coffre bois  natte  vêt  inc  
 jarre  linceul  auc

Matériel  oui  non  inc

Type matériel  Céram  faune  fusaïole  
 Métaux  ocre  
 lithique  perle

Précision 17 vases

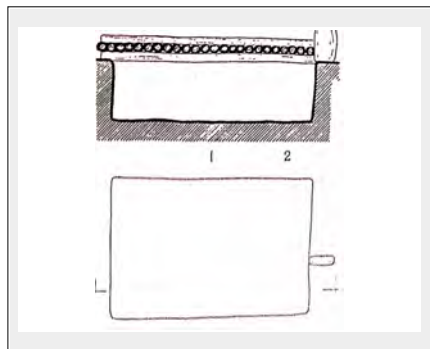

Fosse  oui  non  inc

long

larg

Prof

Forme

Nb ind

30

Adulte  
Femme

Immature  
Homme

Indet ?  
Indet ?

Etude anthropo on ne sait pas comment le NMI a été calculé

Remarque - diamètre kourgane : 10 m, hauteur : 1,5 m  
- chambre funéraire rectangulaire (5 x 3,5 x 1,5 m) recouverte par 20 rondins de tronc d'arbre  
- les défunts étaient couchés soit sur le côté droit soit sur le côté gauche

n\_sépulture 0151

Nom Site Osman Bozu

ID\_sépulture 088.0151

ID\_site 088

N° sep fouille N°4

Pays Azerbaïdjan

Localisation à 250m à l'est sud-est du kourgane N°1

Datation KA

Meth dat d'après la céramique

Type de tombe Kourgane

Type de sép.  inhumation  crémation  inc

Nature sép.  ind  double  coll  multp  incon  plur

Type dépôt  prim  sec  inc

Espace décomposition  vide  colmaté  mixte  inconnu

Contenant  coffre bois  natte  vêt  inc  
 jarre  linceul  auc

Matériel  oui  non  inc

Type matériel  Céram  faune  fusaïole  
 Métaux  ocre  
 lithique  perle

Précision près de chaque squelette il y avait 1 vase

Fosse  oui  non  inc

long

larg

Prof

Forme

Nb ind

5

Adulte  
Femme

Immature  
Homme

Indet ?  
Indet ?

Etude anthropo on ne sait pas comment le NMI a été calculé

Remarque

- diamètre kourgane : 18 m, hauteur 1,5 m
- chambre funéraire rectangulaire (4 x 3,1 x 1,5 m)
- dromos dans le mur Est de dimensions 1,5 x 1,3 x 0,8 m, les coins extérieurs de l'entrée étaient composés de pierres verticales
- **présence de feu**
- mauvais état de conservation des squelettes, présence d'enfants et d'adultes mais leur nombre n'est pas précisé
- dans 4 cas les squelettes étaient recouverts d'une couche d'argile jaune
- les défunts étaient couchés sur le côté gauche en position fléchie

n\_sépulture 0152

ID\_sépulture 088.0152

N° sep fouille N°5

Localisation à 15 m au nord du kourgane N°4

Nom Site Osman Bozu

ID\_site 088

Pays Azerbaïdjan

Datation KA

Meth dat d'après la céramique

Type de tombe Kourgane

Type de sép.  inhumation  crémation  inc

Nature sép.  ind  double  coll  multp  incon  plur

Type dépôt  prim  sec  inc

Espace décomposition  vide  colmaté  mixte  inconnu

Contenant  coffre bois  natte  vêt  inc  
 jarre  linceul  auc

Matériel  oui  non  inc

Type matériel  Céram  faune  fusaïole  
 Métaux  ocre  
 lithique  perle

Précision

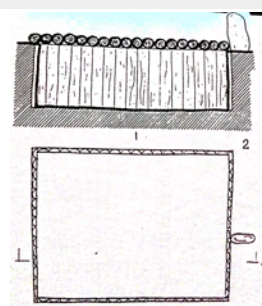

Fosse  oui  non  inc

long

larg

Prof

Forme

Nb ind

10

Adulte  
Femme

Immature  
Homme

Indet ?  
Indet ?

Etude anthropo on ne sait pas comment le NMI a été calculé

Remarque

- diamètre kourgane : 12 m, hauteur 0,5 m
- chambre funéraire rectangulaire (5 x 4 x 1,7 m)
- les parois de la chambre réalisées avec des poteaux de bois sont eux aussi brûlés
- défunts couché en position fléchie sur l'un des côtés
- traces de feu sur les ossements

n\_sépulture 0153

ID\_sépulture 089.0153

N° sep fouille ?

Localisation

Nom Site Dashli Tepe

ID\_site 089

Pays Azerbaïdjan

Datation KA

Meth dat d'après la céramique

Type de tombe Kourgane

Type de sép.  inhumation  crémation  inc

Nature sép.  ind  double  coll  multp  incon  plur

Type dépôt  prim  sec  inc

Espace décomposition  vide  colmaté  mixte  inconnu

Contenant  coffre bois  natte  vêt  inc  
 jarre  linceul  auc

Matériel  oui  non  inc

Type matériel  Céram  faune  fusaïole  
 Métaux  ocre  
 lithique  perle

Précision 11 vases  
faune : bassin de taureau

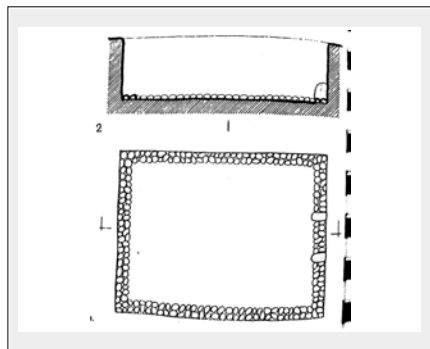

Fosse  oui  non  inc

long

larg

Prof

Forme

Nb ind

6

Adulte  
Femme

Immature  
Homme

Indet ?  
Indet ?

Etude anthropo on ne sait pas comment le NMI a été calculé

Remarque

- couverture de galets de forme ovale : 7,5 x 6,4 m allant d'Est en Ouest
- chambre funéraire rectangulaire : 6,4 x 5,1 x 2,2 m
- 2 pierres disposées à la verticale dans le mur Est marquent l'entrée selon l'auteur
- individu en position fléchie sur le côté
- il est stipulé que certains crânes étaient posés sur des pierres

n\_sépulture 0154

ID\_sépulture 090.0154

N° sep fouille N°1

Localisation

Nom Site Prés de Ganja-Hanlar

ID\_site 090

Pays Azerbaïdjan

Datation KA

Meth dat d'après la céramique

Type de tombe Kourgane

Type de sép.  inhumation  crémation  inc

Nature sép.  ind  double  coll  multp  incon  plur

Type dépôt  prim  sec  inc

Espace décomposition  vide  colmaté  mixte  inconnu

Contenant  coffre bois  natte  vêt  inc  
 jarre  linceul  auc

Matériel  oui  non  inc

Type matériel  Céram  faune  fusaïole  
 Métaux  ocre  
 lithique  perle

Précision

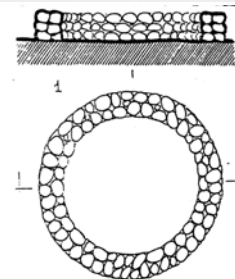

Fosse  oui  non  inc

Forme

long

larg

Prof

Nb ind

Adulte  
Femme

Immature  
Homme

Indet ?  
Indet ?

Etude anthro

- couverture de 1,5 m de hauteur

Remarque



n\_sépulture 0155

ID\_sépulture 091.0155

N° sep fouille N°31

Localisation au sud-est de la ville Hanlar

Nom Site Hanlar

ID\_site 091

Pays Azerbaïdjan

Datation KA

Meth dat d'après la céramique

Type de tombe Kourgane

Type de sép.  inhumation  crémation  inc

Nature sép.  ind  double  coll  multp  incon  plur

Type dépôt  prim  sec  inc

Espace décomposition  vide  colmaté  mixte  inconnu

Contenant  coffre bois  natte  vêt  inc  
 jarre  linceul  auc

Matériel  oui  non  inc

Type matériel  Céram  faune  fusaïole  
 Métaux  ocre  
 lithique  perle

Précision

Fosse  oui  non  inc

Forme

long

larg

Prof

Nb ind

Adulte  
Femme

Immature  
Homme

Indet  
Indet

Etude anthro

Remarque

- diamètre de la couverture : 3,65 m
- sous la couverture il y avait un fossé d'une largeur de 0,32 m et de 1 m de profondeur
- dans le fossé et tout autour, des fragments de céramique, un pot et un couvercle ont été découverts
- pas certain qu'il s'agisse vraiment d'une sépulture

**n\_sépulture** 0156

**ID\_sépulture** 091.0156

**N° sep fouille** N°10

**Localisation** au sud-est de la ville Hanlar

**Nom Site** Hanlar

**ID\_site** 091

**Pays** Azerbaïdjan

**Datation** KA

**Meth dat** d'après la céramique

**Type de tombe** Kourgane

**Type de sép.**  inhumation  crémation  inc

**Nature sép.**  ind  double  coll  multp  incon  plur

**Type dépôt**  prim  sec  inc

**Espace décomposition**  vide  colmaté  mixte  inconnu

**Contenant**  coffre bois  natte  vêt  inc  
 jarre  linceul  auc

**Matériel**  oui  non  inc

**Type matériel**  Céram  faune  fusaïole  
 Métaux  ocre  
 lithique  perle

**Précision**

**Fosse**  oui  non  inc

**Forme**

**long**

**larg**

**Prof**

**Nb ind**

**Adulte**  
**Femme**

**Immature**  
**Homme**

**Indet ?**  
**Indet ?**

**Etude anthro**

**Remarque** - la partie conservée du kourgane faisait 5 m de diamètre sur 1 m de hauteur  
- au centre, sous l'horizon ancien, beaucoup de cendres, de charbons, des ossements humains brûlés et les fragments d'un vase

n\_sépulture 0157

ID\_sépulture 091.0157

N° sep fouille N°12

Localisation non loin du kourgan N°10

Nom Site Hanlar

ID\_site 091

Pays Azerbaïdjan

Datation KA

Meth dat d'après la céramique

Type de tombe

Fosse

Type de sép.  inhumation  crémation  inc

Nature sép.  ind  double  coll  multp  incon  plur

Type dépôt  prim  sec  inc

Espace décomposition  vide  colmaté  mixte  inconnu

Contenant  coffre bois  natte  vêt  inc  
 jarre  linceul  auc

Matériel  oui  non  inc

Type matériel  Céram  faune  fusaïole  
 Métaux  ocre  
 lithique  perle

Précision

Fosse  oui  non  inc

long

larg

Prof

Forme

Nb ind

?

Adulte  
Femme

Immature  
Homme

Indet ?  
Indet ?

Etude anthro

Remarque

- au fond de la fosse présence de fragments de charbon, de scorie, de fragments d'argile très brûlés et un grand nombre d'ossements humains (crânes, côtes, membres appartenant à des adultes et à des enfants) ainsi que de la céramique

n\_sépulture 0158

ID\_sépulture 092.0158

N° sep fouille N°7

Localisation partie sud-est du village

Nom Site Borsunlu

ID\_site 092

Pays Azerbaïdjan

Datation KA

Meth dat d'après la céramique

Type de tombe Kourgane

Type de sép.  inhumation  crémation  inc

Nature sép.  ind  double  coll  multp  incon  plur

Type dépôt  prim  sec  inc

Espace décomposition  vide  colmaté  mixte  inconnu

Contenant  coffre bois  natte  vêt  inc  
 jarre  linceul  auc

Matériel  oui  non  inc

Type matériel  Céram  faune  fusaïole  
 Métaux  ocre  
 lithique  perle

Précision 8 vases dans la 1ère couche  
2 vases dans la 2ème couche  
11 vases dans la 3ème couche

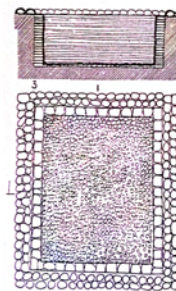

Fosse  oui  non  inc

long

larg

Prof

Forme

Nb ind

19

Adulte  
Femme

Immature  
Homme

Indet ?  
Indet ?

Etude anthropo NMI calculé d'après le nombre de crânes

Remarque

- diamètre kourgane : 12m et 1 m de hauteur, sur le pourtour du kourgane il y avait un dolmen
- chambre funéraire rectangulaire orientée N-S (5 x 4 x 1,4 m)
- murs en pierre
- 3 niveaux d'inhumations
- 1ère couche : 10 individus
- 2ème couche : 8 individus dans différentes positions : sur un côté, assis...
- 3ème couche : 1 individu

n\_sépulture 0159

Nom Site Borsunlu

ID\_sépulture 092.0159

ID\_site 092

N° sep fouille N°12

Pays Azerbaïdjan

Localisation sur le côté droit de la route Borsunlu-Komarovka

Datation KA

Meth dat d'après la céramique

Type de tombe Kourgane

Type de sép.  inhumation  crémation  inc

Nature sép.  ind  double  coll  multp  incon  plur

Type dépôt  prim  sec  inc

Espace décomposition  vide  colmaté  mixte  inconnu

Contenant  coffre bois  natte  vêt  inc  
 jarre  linceul  auc

Matériel  oui  non  inc

Type matériel  Céram  faune  fusaïole  
 Métaux  ocre  
 lithique  perle

Précision 11 vases  
os d'animaux dans la partie Est principalement

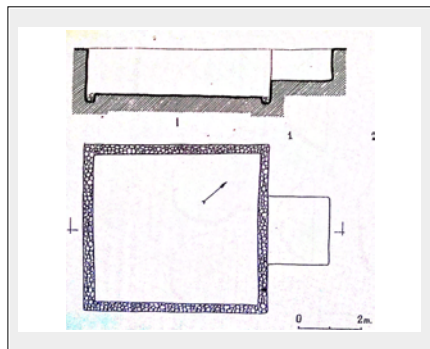

Fosse  oui  non  inc

long

larg

Prof

Forme

Nb ind

6

Adulte  
Femme

Immature  
Homme

Indet ?  
Indet ?

Etude anthropo NMI calculé d'après le nombre de crânes

Remarque

- diamètre kourgane : 22m et 2 m de hauteur
- chambre funéraire rectangulaire (6 x 5,5 x 1,5 m), orientée NE-SO
- dromos rectangulaire : 2 x 2 x 1 m
- traces de feu déjà visibles en surface
- 1 défunt au centre de la chambre, les autres sont sur les pourtours
- individus en position fléchie

n\_sépulture 0160

ID\_sépulture 085.0160

N° sep fouille 103

Localisation à l'extrémité Nord de Hankendi

Nom Site Hankendi

ID\_site 085

Pays Azerbaïdjan

Datation KA

Meth dat d'après la céramique

Type de tombe Kourgane

Type de sép.  inhumation  crémation  inc

Nature sép.  ind  double  coll  multp  incon  plur

Type dépôt  prim  sec  inc

Espace décomposition  vide  colmaté  mixte  inconnu

Contenant  coffre bois  natte  vêt  inc  
 jarre  linceul  auc

Matériel  oui  non  inc

Type matériel  Céram  faune  fusaïole  
 Métaux  ocre  
 lithique  perle

Précision 3 vases  
une dent et une corne de chèvre

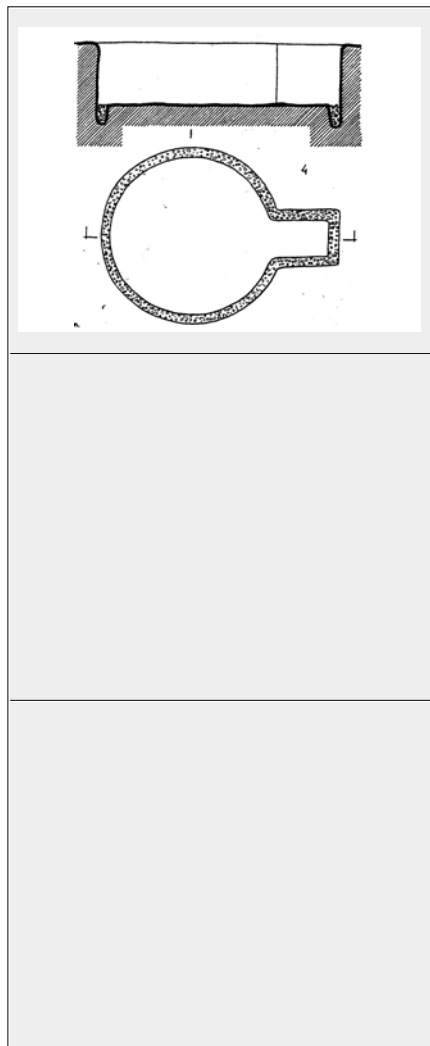

Fosse  oui  non  inc

long

larg

Prof

Forme circulaire

Nb ind

48

Adulte 20

Femme

Immature 28

Homme

Indet

Indet ?

Etude anthro

Remarque

- fouillée par Goumel en 1938-39-40
- couverture de 15 m de diamètre et de 1,5 m de hauteur
- chambre funéraire de 4,5 m et 1,5 m de profondeur
- dans partie Est une entrée
- individu en position fléchie
- 1 squelette au centre de la tombe, 1 autre au fond du fossé qui fait le tour de la chambre, les 46 autres étaient au fond de la chambre (5 sur le dos, 29 sur le côté, 12 en position assise)
- les adultes sont soit sur le dos soit assis alors que les enfants/ado sont toujours en position fléchie sur un côté
- les crânes de certains suiets étaient posés sur des oslets

n\_sépulture 0161

ID\_sépulture 085.0161

N° sep fouille 119

Localisation non loin du N°103

Nom Site Hankendi

ID\_site 085

Pays Azerbaïdjan

Datation KA

Meth dat d'après la céramique

Type de tombe Kourgane

Type de sép.  inhumation  crémation  inc

Nature sép.  ind  double  coll  multp  incon  plur

Type dépôt  prim  sec  inc

Espace décomposition  vide  colmaté  mixte  inconnu

Contenant  coffre bois  natte  vêt  inc  
 jarre  linceul  auc

Matériel  oui  non  inc

Type matériel  Céram  faune  fusaïole  
 Métaux  ocre  
 lithique  perle

Précision 22 vases

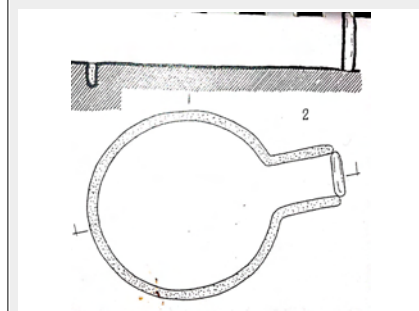

Fosse  oui  non  inc

long

larg

Prof

Forme circulaire

Nb ind au - 36 ind

Adulte oui

Immature oui

Indet

Femme

Homme

Indet ?

### Etude anthropo

### Remarque

- fouillée par Goumel en 1948
- une partie du monument rasé
- couverture de 24 m de diamètre et 1,5m de hauteur
- défunts présents sur la surface de la chambre funéraire
- quelques individus découverts dans le dromos
- au centre de la surface (?), 1 individu couché sur le dos, la tête au sud. 1 épingle en pierre, 1 couteau en cuivre, 2 mortiers en pierre et des os d'animaux au-dessus du squelette
- dans la partie non rasée 36 individus (adultes et immatures) en position fléchie, assise ou sur le dos
- sous ce niveau il avait une couche de 20 cm d'épaisseur composée d'os humain concrétionnés (nmi impossible à

n\_sépulture 0162

ID\_sépulture 085.0162

N° sep fouille 125

Localisation non loin du N°119

Nom Site Hankendi

ID\_site 085

Pays Azerbaïdjan

Datation KA

Meth dat d'après la céramique

Type de tombe Kourgane

Type de sép.  inhumation  crémation  inc

Nature sép.  ind  double  coll  multp  incon  plur

Type dépôt  prim  sec  inc

Espace décomposition  vide  colmaté  mixte  inconnu

Contenant  coffre bois  natte  vêt  inc  
 jarre  linceul  auc

Matériel  oui  non  inc

Type matériel  Céram  faune  fusaïole  
 Métaux  ocre  
 lithique  perle

Précision 22 vases

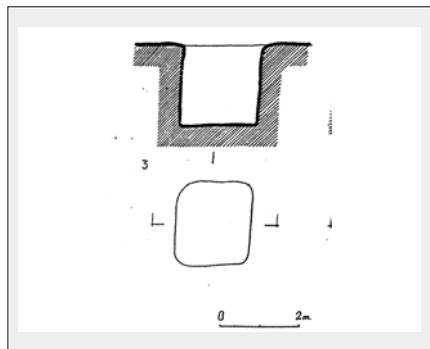

Fosse  oui  non  inc

long

larg

Prof

Forme circulaire

Nb ind

8

Adulte oui

Immature ?

Indet

Femme

Homme

Indet ?

### Etude anthro

### Remarque

- fouillée par Goumel en 1948
- partie ouest très abîmée
- couverture de 9 m de diamètre et 0,80 m de hauteur
- des fragments de céramique, 4 objets en obsidienne et des os humains ont été découverts dans la couverture
- 3 niveaux d'inhumations :
- 1ère couche : des exécutions de l'époque du Bronze selon l'auteur !!
- 2ème couche : 1 individu en position très fléchie, le crâne posé sur 1 galet et orienté N-E, 2 squelettes de chèvres et plusieurs fragments de céramique
- 3ème couche : chambre funéraire presque carrée orientée N-S dimensions : 2,2 x 1,9 x 2 m 7 squelettes d'adultes en



n\_sépulture 0163

ID\_sépulture 093.0163

N° sep fouille ?

Localisation

Nom Site Khinisli

ID\_site 093

Pays Azerbaïdjan

Datation KA

Meth dat d'après la céramique

Type de tombe tombe de formes variables

Type de sép.  inhumation  crémation  inc

Nature sép.  ind  double  coll  multp  incon  plur

Type dépôt  prim  sec  inc

Espace décomposition  vide  colmaté  mixte  inconnu

Contenant  coffre bois  natte  vêt  inc  
 jarre  linceul  auc

Matériel  oui  non  inc

Type matériel  Céram  faune  fusaïole  
 Métaux  ocre  
 lithique  perle

Précision

Fosse  oui  non  inc

Forme

long

larg

Prof

Nb ind

Adulte  
Femme

Immature  
Homme

Indet ?  
Indet ?

Etude anthropo

- aucune information précise sur la tombe

Remarque

n\_sépulture 0164

ID\_sépulture 094.0164

N° sep fouille N°1

Localisation

Nom Site Kudurli

ID\_site 094

Pays Azerbaïdjan

Datation KA

Meth dat d'après la céramique

Type de tombe Kourgane

Type de sép.  inhumation  crémation  inc

Nature sép.  ind  double  coll  multp  incon  plur

Type dépôt  prim  sec  inc

Espace décomposition  vide  colmaté  mixte  inconnu

Contenant  coffre bois  natte  vêt  inc  
 jarre  linceul  auc

Matériel  oui  non  inc

Type matériel  Céram  faune  fusaïole  
 Métaux  ocre  
 lithique  perle

Précision

Fosse  oui  non  inc

long

larg

Prof

Forme circulaire

Nb ind

au - 2

Adulte  
Femme

Immature  
Homme

Indet ?  
Indet ?

Etude anthropo ?

Remarque

- diamètre de la couverture : 18 m
- chambre funéraire circulaire d'un diamètre de 7 à 8 m
- au centre dans une fosse 1 individu en position fléchie sur le côté, la tête à l'ouest, les mains au niveau du ventre, les pieds dans le dos, la tête sur la poitrine. Sous cette fosse un bassin en mauvais état de conservation a été découvert
- 1 autre fosse avec 1 individu en position fléchie, la tête au S-O

**n\_sépulture** 0165

**ID\_sépulture** 094.0165

**N° sep fouille** N°2

**Localisation** situé à 60 m du N°1

**Nom Site** Kudurli

**ID\_site** 094

**Pays** Azerbaïdjan

**Datation** KA

**Meth dat** d'après la céramique

**Type de tombe** Kourgane

**Type de sép.**  inhumation  crémation  inc

**Nature sép.**  ind  double  coll  multp  incon  plur

**Type dépôt**  prim  sec  inc

**Espace décomposition**  vide  colmaté  mixte  inconnu

**Contenant**  coffre bois  natte  vêt  inc  
 jarre  linceul  auc

**Matériel**  oui  non  inc

**Type matériel**  Céram  faune  fusaïole  
 Métaux  ocre  
 lithique  perle

**Précision**

**Fosse**  oui  non  inc

**long**

**larg**

**Prof**

**Forme** circulaire

**Nb ind**

?

**Adulte**  
**Femme**

**Immature**  
**Homme**

**Indet ?**  
**Indet ?**

**Etude anthro** ?

**Remarque** - diamètre de la couverture : 2,5 m  
- dans la partie S-E, quelques os des membres supérieurs sans ordre anatomique ont été découverts

n\_sépulture 0166

ID\_sépulture 095.0166

N° sep fouille

Localisation à proximité du site

Nom Site Daire

ID\_site 095

Pays Azerbaïdjan

Datation KA

Meth dat d'après la céramique

Type de tombe Kourgane

Type de sép.  inhumation  crémation  inc

Nature sép.  ind  double  coll  multp  incon  plur

Type dépôt  prim  sec  inc

Espace décomposition  vide  colmaté  mixte  inconnu

Contenant  coffre bois  natte  vêt  inc  
 jarre  linceul  auc

Matériel  oui  non  inc

Type matériel  Céram  faune  fusaïole  
 Métaux  ocre  
 lithique  perle

Précision 1 pointe de flèche  
1 jarre

Fosse  oui  non  inc

Forme

long

larg

Prof

Nb ind

1

Adulte  
Femme

Immature  
Homme

Indet ?  
Indet ?

Etude anthropo

Remarque - squelette en mauvais état de conservation  
- recouvert d'ocre

n\_sépulture 0167

ID\_sépulture 096.0167

N° sep fouille

Localisation

Nom Site Uzun Rama

ID\_site 096

Pays Azerbaïdjan

Datation KA II

Meth dat 14C ; 3241-3103 BC

Type de tombe Kourgane

Type de sép.  inhumation  crémation  inc

Nature sép.  ind  double  coll  multp  incon  plur

Type dépôt  prim  sec  inc

Espace décomposition  vide  colmaté  mixte  inconnu

Contenant  coffre bois  natte  vêt  inc  
 jarre  linceul  auc

Matériel  oui  non  inc

Type matériel  Céram  faune  fusaïole  
 Métaux  ocre  
 lithique  perle

Précision

Fosse  oui  non  inc

Forme

long

larg

Prof

Nb ind au - 80

Adulte oui

Femme

Immature oui

Homme

Indet

Indet ?

Etude anthro

Remarque

- diamètre de la couverture : 17 m, 1,2 m de hauteur
- chambre funéraire quadrangulaire, entrée à l'Est, murs de la chambre en brique
- aucune précision sur la position des individus, il semble qu'il y ait eu beaucoup de remaniements au cours des dépôts, nous serions alors en présence d'une sépulture collective

n\_sépulture 0168

ID\_sépulture 097.0168

N° sep fouille

Localisation ?

Nom Site Telman

ID\_site 097

Pays Azerbaïdjan

Datation KA

Meth dat d'après la céramique

Type de tombe Kourgane

Type de sép.  inhumation  crémation  inc

Nature sép.  ind  double  coll  multp  incon  plur

Type dépôt  prim  sec  inc

Espace décomposition  vide  colmaté  mixte  inconnu

Contenant  coffre bois  natte  vêt  inc  
 jarre  linceul  auc

Matériel  oui  non  inc

Type matériel  Céram  faune  fusaïole  
 Métaux  ocre  
 lithique  perle

Précision

Fosse  oui  non  inc

Forme

long

larg

Prof

Nb ind

1

Adulte  
Femme

Immature  
Homme

Indet ?  
Indet ?

Etude anthropo ?

- pas plus d'information

Remarque

n\_sépulture 0169

ID\_sépulture 099.0169

N° sep fouille

Localisation à 7 m au S-E de l'emprise de la fouille

Nom Site Sumbatan

ID\_site 099

Pays Azerbaïdjan

Datation KA

Meth dat d'après la matos

Type de tombe Fosse

Type de sép.  inhumation  crémation  inc

Nature sép.  ind  double  coll  multp  incon  plur

Type dépôt  prim  sec  inc

Espace décomposition  vide  colmaté  mixte  inconnu

Contenant  coffre bois  natte  vêt  inc  
 jarre  linceul  auc

Matériel  oui  non  inc

Type matériel  Céram  faune  fusaïole  
 Métaux  ocre  
 lithique  perle

Précision

Fosse  oui  non  inc

Forme

long

larg

Prof

Nb ind

1

Adulte  
Femme

Immature  
Homme

Indet ?  
Indet ?

Etude anthro ?

Remarque - tombe en fosse fermée par des dalles  
- orientée N-S  
- individu en position contractée sur le côté gauche, la tête à l'est

n\_sépulture 0170

ID\_sépulture 101.0170

N° sep fouille jar burial 1

Localisation in the east corner of Quadrat 10

Nom Site Poylu II

ID\_site 101

Pays Azerbaïdjan

Datation Chalcolithique

Meth dat d'après la céramique

Type de tombe

Fosse

Type de sép.  inhumation  crémation  inc

Nature sép.  ind  double  coll  multp  incon  plur

Type dépôt  prim  sec  inc

Espace décomposition  vide  colmaté  mixte  inconnu

Contenant  coffre bois  natte  vêt  inc  
 jarre  linceul  auc

Matériel  oui  non  inc

Type matériel  Céram  faune  fusaïole  
 Métaux  ocre  
 lithique  perle

Précision

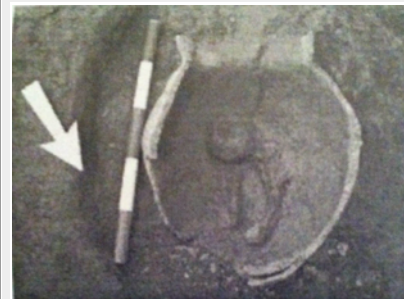

Fosse  oui  non  inc

long

larg

Prof

Forme

Nb ind

1

Adulte  
Femme

Immature 1  
Homme

Indet  
Indet ?

Etude anthropo ?

Remarque

- je ne sais pas si la photo correspond à cette tombe, aucun légende et aucune information dans le texte.
- le haut du vase était orienté vers l'Est
- l'individu était en position contractée sur le côté gauche, la tête au N-O
- le vase était en partie cassé mais il semble que cela soit arrivé avant l'inhumation



n\_sépulture 0171

ID\_sépulture 102.0171

N° sep fouille

Localisation

Nom Site Kamil Tepe

ID\_site 102

Pays Azerbaïdjan

Datation Néo

Meth dat d'après la strati

Type de tombe

Fosse

Type de sép.  inhumation  crémation  inc

Nature sép.  ind  double  coll  multp  incon  plur

Type dépôt  prim  sec  inc

Espace décomposition  vide  colmaté  mixte  inconnu

Contenant  coffre bois  natte  vêt  inc  
 jarre  linceul  auc

Matériel  oui  non  inc

Type matériel  Céram  faune  fusaïole  
 Métaux  ocre  
 lithique  perle

Précision



Fosse  oui  non  inc

long

larg

Prof

Forme ?

Nb ind

1

Adulte  
Femme

Immature 1  
Homme

Indet  
Indet

Etude anthropr prévue pour juillet 2014

Remarque - sujet en position contractée sur le côté gauche

n\_sépulture 0172

ID\_sépulture 102.0172

N° sep fouille burial 1605

Localisation MPS 16, carré 063

Nom Site Kamil Tepe

ID\_site 102

Pays Azerbaïdjan

Datation Chalco

Meth dat d'après la céramique

Type de tombe aucune

Type de sép.  inhumation  crémation  inc

Nature sép.  ind  double  coll  multp  incon  plur

Type dépôt  prim  sec  inc

Espace décomposition  vide  colmaté  mixte  inconnu

Contenant  coffre bois  natte  vêt  inc  
 jarre  linceul  auc

Matériel  oui  non  inc

Type matériel  Céram  faune  fusaïole  
 Métaux  ocre  
 lithique  perle

Précision



Fosse  oui  non  inc

Forme ?

long

larg

Prof

Nb ind

1

Adulte  
Femme

Immature 1  
Homme

Indet  
Indet

Etude anthropo prévue pour juillet 2014

Remarque

- aucune photographie du sujet au sein de la céramique
- la céramique a été découverte au sommet d'une fosse
- la céramique qui contient l'inhumation est une céramique chalcolithique, il n'y a pas encore eu de datation 14C sur os

n\_sépulture 0173

Nom Site Baba Dervish

ID\_sépulture 104.0173

ID\_site 104

N° sep fouille ?

Pays Azerbaïdjan

Localisation sous le sol vierge

Datation chalco récent

Meth dat d'après la strati

Type de tombe

Type de sép.  inhumation  crémation  inc

Nature sép.  ind  double  coll  multp  incon  plur

Type dépôt  prim  sec  inc

Espace décomposition  vide  colmaté  mixte  inconnu

Contenant  coffre bois  natte  vêt  inc  
 jarre  linceul  auc

Matériel  oui  non  inc

Type matériel  Céram  faune  fusaïole  
 Métaux  ocre  
 lithique  perle

Précision traces d'ocre rouge et lame de silex brute

Fosse  oui  non  inc

long

larg

Prof

Forme

Nb ind

Adulte  
Femme

Immature  
Homme

Indet  
Indet

Etude anthro ?

Remarque - chaque tombe contenait 1 individu en position contractée sur le côté, la tête posée sur un galet  
- tombe recouverte par des pierres liées entre elles par un mortier en argile

n\_sépulture 0174

ID\_sépulture 105.0174

N° sep fouille N°1

Localisation in Quadrate VI

Nom Site Boyuk Kesik

ID\_site 105

Pays Azerbaïdjan

Datation chalco récent

Meth dat d'après la céram et la strati

Type de tombe aucune

Type de sép.  inhumation  crémation  inc

Nature sép.  ind  double  coll  multp  incon  plur

Type dépôt  prim  sec  inc

Espace décomposition  vide  colmaté  mixte  inconnu

Contenant  coffre bois  natte  vêt  inc  
 jarre  linceul  auc

Matériel  oui  non  inc

Type matériel  Céram  faune  fusaïole  
 Métaux  ocre  
 lithique  perle

Précision



Fosse  oui  non  inc

long

larg

Prof

Forme

Nb ind

Adulte  
Femme

Immature 1  
Homme

Indet  
Indet ?

Etude anthro ?

Remarque - le vase était couché sur l'un des côtés et son ouverture était orientée vers le N-O  
- le crâne de l'individu à été retrouvé au niveau de l'ouverture du vase

n\_sépulture 0175

ID\_sépulture 105.0175

N° sep fouille N°2

Localisation in the extended section of Quadrate VII

Nom Site Boyuk Kesik

ID\_site 105

Pays Azerbaïdjan

Datation chalco récent

Meth dat d'après la céram et la strati

Type de tombe aucune

Type de sép.  inhumation  crémation  inc

Nature sép.  ind  double  coll  multp  incon  plur

Type dépôt  prim  sec  inc

Espace décomposition  vide  colmaté  mixte  inconnu

Contenant  coffre bois  natte  vêt  inc  
 jarre  linceul  auc

Matériel  oui  non  inc

Type matériel  Céram  faune  fusaïole  
 Métaux  ocre  
 lithique  perle

Précision

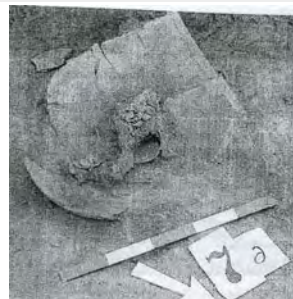

Fosse  oui  non  inc

long

larg

Prof

Forme

Nb ind

Adulte  
Femme

Immature 1  
Homme

Indet  
Indet ?

Etude anthro ?

Remarque - jarre alignée selon un axe N-O  
- le crâne de l'enfant a été, comme pour la tombe N°1, retrouvé proche de l'ouverture  
- il y avait une autre jarre placée au-dessus de la jarre contenant l'inhumation

n\_sépulture 0176

ID\_sépulture 105.0176

N° sep fouille N°3

Localisation in the extended section of Quadrate VII

Nom Site Boyuk Kesik

ID\_site 105

Pays Azerbaïdjan

Datation chalco récent

Meth dat d'après la céram et la strati

Type de tombe aucune

Type de sép.  inhumation  crémation  inc

Nature sép.  ind  double  coll  multp  incon  plur

Type dépôt  prim  sec  inc

Espace décomposition  vide  colmaté  mixte  inconnu

Contenant  coffre bois  natte  vêt  inc  
 jarre  linceul  auc

Matériel  oui  non  inc

Type matériel  Céram  faune  fusaïole  
 Métaux  ocre  
 lithique  perle

Précision

Fosse  oui  non  inc

long

larg

Prof

Forme

Nb ind

Adulte  
Femme

Immature 1  
Homme

Indet  
Indet ?

Etude anthropo ?

Remarque - l'individu a été déposé dans un récipient de cuisson en céramique grossière qui a été placé à la verticale et recouvert d'un fragment de corps d'un grand pôt de stockage  
- l'individu était en position contractée sur le côté droit, la tête à l'ouest

n\_sépulture 0177

ID\_sépulture 105.0177

N° sep fouille N°4

Localisation

Nom Site Boyuk Kesik

ID\_site 105

Pays Azerbaïdjan

Datation chalco récent

Meth dat d'après la céram et la strati

Type de tombe aucune

Type de sép.  inhumation  crémation  inc

Nature sép.  ind  double  coll  multp  incon  plur

Type dépôt  prim  sec  inc

Espace décomposition  vide  colmaté  mixte  inconnu

Contenant  coffre bois  natte  vêt  inc  
 jarre  linceul  auc

Matériel  oui  non  inc

Type matériel  Céram  faune  fusaïole  
 Métaux  ocre  
 lithique  perle

Précision

Fosse  oui  non  inc

long

larg

Prof

Forme

Nb ind

1

Adulte  
Femme

Immature 1  
Homme

Indet  
Indet ?

Etude anthropo ?

Remarque - vase disposé à la verticale, également recouvert par un fragment de jarre servant au stockage  
- l'individu était en position contractée sur le côté gauche, la tête au N

n\_sépulture 0178

Nom Site Boyuk Kesik

ID\_sépulture 105.0178

ID\_site 105

N° sep fouille N°5

Pays Azerbaïdjan

Localisation 1,2 m au nord de la tombe 3 et 4

Datation chalco récent

Meth dat d'après la céram et la strati

Type de tombe aucune

Type de sép.  inhumation  crémation  inc

Nature sép.  ind  double  coll  multp  incon  plur

Type dépôt  prim  sec  inc

Espace décomposition  vide  colmaté  mixte  inconnu

Contenant  coffre bois  natte  vêt  inc  
 jarre  linceul  auc

Matériel  oui  non  inc

Type matériel  Céram  faune  fusaïole  
 Métaux  ocre  
 lithique  perle

Précision

Fosse  oui  non  inc

long

larg

Prof

Forme

Nb ind

1

Adulte  
Femme

Immature 1  
Homme

Indet  
Indet ?

Etude anthropo ?

Remarque - une grande partie du vase et du squelette ont été détruits par les machines au moment de l'élaboration des tranchées pour le pipeline



n\_sépulture 0179

ID\_sépulture 105.0179

N° sep fouille N°6

Localisation in Quadrate 8f, excavation site II

Nom Site Boyuk Kesik

ID\_site 105

Pays Azerbaïdjan

Datation chalco récent

Meth dat d'après la céram et la strati

Type de tombe aucune

Type de sép.  inhumation  crémation  inc

Nature sép.  ind  double  coll  multp  incon  plur

Type dépôt  prim  sec  inc

Espace décomposition  vide  colmaté  mixte  inconnu

Contenant  coffre bois  natte  vêt  inc  
 jarre  linceul  auc

Matériel  oui  non  inc

Type matériel  Céram  faune  fusaïole  
 Métaux  ocre  
 lithique  perle

Précision

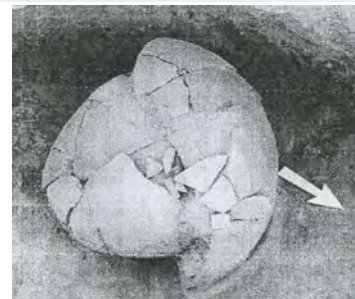

Fosse  oui  non  inc

long

larg

Prof

Forme

Nb ind

Adulte  
Femme

Immature 1  
Homme

Indet  
Indet ?

Etude anthropo ?

Remarque - le vase ainsi que l'individu situé à l'intérieur étaient orientés N-O

n\_sépulture 0180

ID\_sépulture 106.0180

N° sep fouille ?

Localisation

Nom Site Leilatepe

ID\_site 106

Pays Azerbaïdjan

Datation chalco récent

Meth dat

Type de tombe inconnu

Type de sép.  inhumation  crémation  inc

Nature sép.  ind  double  coll  multp  incon  plur

Type dépôt  prim  sec  inc

Espace décomposition  vide  colmaté  mixte  inconnu

Contenant  coffre bois  natte  vêt  inc  
 jarre  linceul  auc

Matériel  oui  non  inc

Type matériel  Céram  faune  fusaïole  
 Métaux  ocre  
 lithique  perle

Précision

Fosse  oui  non  inc

Forme ?

long

larg

Prof

Nb ind

Adulte  
Femme

Immature  
Homme

Indet ?  
Indet ?

Etude anthropo ?

Remarque

n\_sépulture 0181

ID\_sépulture 107.0181

N° sep fouille ?

Localisation

Nom Site Chalagan Tepe

ID\_site 107

Pays Azerbaïdjan

Datation chalco récent

Meth dat d'après le matos

Type de tombe

Fosse

Type de sép.  inhumation  crémation  inc

Nature sép.  ind  double  coll  multp  incon  plur

Type dépôt  prim  sec  inc

Espace décomposition  vide  colmaté  mixte  inconnu

Contenant  coffre bois  natte  vêt  inc  
 jarre  linceul  auc

Matériel  oui  non  inc

Type matériel  Céram  faune  fusaïole  
 Métaux  ocre  
 lithique  perle

Précision

Fosse  oui  non  inc

long

larg

Prof

Forme

Nb ind

?

Adulte  
Femme

Immature  
Homme

Indet ?  
Indet ?

Etude anthropo

Remarque

- un ou deux défunts (et dans un cas, trois) par tombe
- couchés jambes pliées sur le côté, droit ou gauche, avec des orientations variées
- plusieurs de ces défunts avaient été enroulés dans des nattes et saupoudrés d'ocre rouge
- dans l'une des tombes fut retrouvé un adulte au crâne trépané
- le matériel funéraire, parfois abondant, comprenait des vases (écuelles et tasses), des faucilles aux lames obliques en silex et obsidienne, et surtout des bijoux (perles et pendeloques en turquoise, en cuivre ou en os)

n\_sépulture 0182

ID\_sépulture 108.0182

N° sep fouille ?

Localisation ?

Nom Site Alkhantepe

ID\_site 108

Pays Azerbaïdjan

Datation chalco

Meth dat d'après la céram

Type de tombe aucune

Type de sép.  inhumation  crémation  inc

Nature sép.  ind  double  coll  multp  incon  plur

Type dépôt  prim  sec  inc

Espace décomposition  vide  colmaté  mixte  inconnu

Contenant  coffre bois  natte  vêt  inc  
 jarre  linceul  auc

Matériel  oui  non  inc

Type matériel  Céram  faune  fusaïole  
 Métaux  ocre  
 lithique  perle

Précision



Fosse  oui  non  inc

long

larg

Prof

Forme

Nb ind

1

Adulte  
Femme

Immature 1  
Homme

Indet  
Indet

Etude anthropo

Remarque - il semble que l'individu se soit décomposé en espace colmaté mais la photo dont je dispose est extrêmement floue

n\_sépulture 0183

ID\_sépulture 108.0183

N° sep fouille ?

Localisation ?

Nom Site Alkhantepe

ID\_site 108

Pays Azerbaïdjan

Datation chalco

Meth dat d'après la céram

Type de tombe

Fosse

Type de sép.  inhumation  crémation  inc

Nature sép.  ind  double  coll  multp  incon  plur

Type dépôt  prim  sec  inc

Espace décomposition  vide  colmaté  mixte  inconnu

Contenant  coffre bois  natte  vêt  inc  
 jarre  linceul  auc

Matériel  oui  non  inc

Type matériel  Céram  faune  fusaïole  
 Métaux  ocre  
 lithique  perle

Précision



Fosse  oui  non  inc

long

larg

Prof

Forme

Nb ind

1

Adulte 1

Femme

Immature

Homme

Indet

Indet

Etude anthropo

Remarque - il semble que l'individu se soit décomposé en espace colmaté  
- sujet sur le ventre en position contractée, les jambes semblent également fléchies

n\_sépulture 0184

ID\_sépulture 108.0184

N° sep fouille ?

Localisation ?

Nom Site Alkhantepe

ID\_site 108

Pays Azerbaïdjan

Datation chalco

Meth dat d'après la céram

Type de tombe

Fosse

Type de sép.  inhumation  crémation  inc

Nature sép.  ind  double  coll  multp  incon  plur

Type dépôt  prim  sec  inc

Espace décomposition  vide  colmaté  mixte  inconnu

Contenant  coffre bois  natte  vêt  inc  
 jarre  linceul  auc

Matériel  oui  non  inc

Type matériel  Céram  faune  fusaïole  
 Métaux  ocre  
 lithique  perle

Précision



Fosse  oui  non  inc

long

larg

Prof

Forme

Nb ind

1

Adulte 1

Immature

Indet

Femme

Homme

Indet

Etude anthropo

Remarque - il semble que l'individu se soit décomposé en espace colmaté  
- sujet inhumé sur le dos, les membres inférieurs, le bassin et les avant-bras sont absents

**n\_sépulture** 0185

**ID\_sépulture** 101.0185

**N° sep fouille** grave 1

**Localisation** in the east facing section of Quadrat 6

**Nom Site** Poylu II

**ID\_site** 101

**Pays** Azerbaïdjan

**Datation** chalco récent

**Meth dat** d'après la strati

**Type de tombe**

Fosse

**Type de sép.**  inhumation  crémation  inc

**Nature sép.**  ind  double  coll  multp  incon  plur

**Type dépôt**  prim  sec  inc

**Espace décomposition**  vide  colmaté  mixte  inconnu

**Contenant**  coffre bois  natte  vêt  inc  
 jarre  linceul  auc

**Matériel**  oui  non  inc

**Type matériel**  Céram  faune  fusaïole  
 Métaux  ocre  
 lithique  perle

**Précision**

**Fosse**  oui  non  inc

**long** 2

**larg** 1,9

**Prof**

**Forme** presque circulaire

**Nb ind**

1

**Adulte** 1

**Immature**

**Indet**

**Femme**

**Homme** 1

**Indet**

**Etude anthropo** oui car il est précisé "adult male of mature age" mais aucune mention de la méthode utilisée

**Remarque** - le squelette est orienté du nord au sud, il est sur le dos, les membres inférieurs pliés sur la droite du tronc, les membres supérieurs sont également fléchis, les mains reposent sur la poitrine

**n\_sépulture** 0186

**ID\_sépulture** 101.0186

**N° sep fouille** grave 2

**Localisation** on the east side of Quadrat 11

**Nom Site** Poylu II

**ID\_site** 101

**Pays** Azerbaïdjan

**Datation** chalco récent

**Meth dat** d'après la céram

**Type de tombe**

Fosse

**Type de sép.**  inhumation  crémation  inc

**Nature sép.**  ind  double  coll  multp  incon  plur

**Type dépôt**  prim  sec  inc

**Espace décomposition**  vide  colmaté  mixte  inconnu

**Contenant**  coffre bois  natte  vêt  inc  
 jarre  linceul  auc

**Matériel**  oui  non  inc

**Type matériel**  Céram  faune  fusaïole  
 Métaux  ocre  
 lithique  perle

**Précision**

**Fosse**  oui  non  inc

**long** 1,4

**larg** 1,10

**Prof**

**Forme** oval

**Nb ind**

1

**Adulte** 1

**Femme**

**Immature**

**Homme**

**Indet**

**Indet**

**Etude anthropo** ?

**Remarque**

- individu sur le dos, les membres supérieurs sont légèrement fléchis, les mains reposent sur la taille
- les jambes sont légèrement fléchies sur la droite du tronc
- le crâne est absent par contre la mandibule était présente



**n\_sépulture** 0187

**ID\_sépulture** 101.0187

**N° sep fouille** jar burial 2

**Localisation** below the ground surface in the north facing section of Quadrat 18

**Nom Site** Poylu II

**ID\_site** 101

**Pays** Azerbaïdjan

**Datation** chalco récent

**Meth dat** d'après la céram

**Type de tombe** aucune

**Type de sép.**  inhumation  crémation  inc

**Nature sép.**  ind  double  coll  multp  incon  plur

**Type dépôt**  prim  sec  inc

**Espace décomposition**  vide  colmaté  mixte  inconnu

**Contenant**  coffre bois  natte  vêt  inc  
 jarre  linceul  auc

**Matériel**  oui  non  inc

**Type matériel**  Céram  faune  fusaïole  
 Métaux  ocre  
 lithique  perle

**Précision**

**Fosse**  oui  non  inc

**long** 1,4

**larg** 1,10

**Prof**

**Forme** oval

**Nb ind** 1

**Adulte**  
**Femme**

**Immature 1**  
**Homme**

**Indet**  
**Indet**

**Etude anthropo** ?

**Remarque**  
- le vase était couché sur un côté, l'ouverture en direction de l'ouest  
- l'individu était situé dans la partie supérieure du vase  
- le sujet était en décubitus dorsal

**n\_sépulture** 0188

**ID\_sépulture** 101.0188

**N° sep fouille** jar burial 3

**Localisation** below the ground surface in the north facing section of Quadrat 11

**Nom Site** Poylu II

**ID\_site** 101

**Pays** Azerbaïdjan

**Datation** chalco récent

**Meth dat** d'après la céram

**Type de tombe** aucune

**Type de sép.**  inhumation  crémation  inc

**Nature sép.**  ind  double  coll  multp  incon  plur

**Type dépôt**  prim  sec  inc

**Espace décomposition**  vide  colmaté  mixte  inconnu

**Contenant**  coffre bois  natte  vêt  inc  
 jarre  linceul  auc

**Matériel**  oui  non  inc

**Type matériel**  Céram  faune  fusaïole  
 Métaux  ocre  
 lithique  perle

**Précision**

**Fosse**  oui  non  inc

**long** 1,4

**larg** 1,10

**Prof**

**Forme** oval

**Nb ind**

1

**Adulte**  
**Femme**

**Immature 1**  
**Homme**

**Indet**  
**Indet**

**Etude anthro** ?

**Remarque** - le vase a été enterré à l'envers  
- selon l'auteur, l'enfant à été inhumé assis dans le vase

n\_sépulture 0189

Nom Site Poylu II

ID\_sépulture 101.0189

ID\_site 101

N° sep fouille jar burial 4

Pays Azerbaïdjan

Localisation in the east corner of Quadrat 18

Datation chalco récent

Meth dat d'après la céram

Type de tombe aucune

Type de sép.  inhumation  crémation  inc

Nature sép.  ind  double  coll  multp  incon  plur

Type dépôt  prim  sec  inc

Espace décomposition  vide  colmaté  mixte  inconnu

Contenant  coffre bois  natte  vêt  inc  
 jarre  linceul  auc

Matériel  oui  non  inc

Type matériel  Céram  faune  fusaïole  
 Métaux  ocre  
 lithique  perle

Précision des galets portant des traces témoignant de leur utilisation  
1 fragment d'obsidienne

Fosse  oui  non  inc

long 1,4

larg 1,10

Prof

Forme oval

Nb ind

1

Adulte  
Femme

Immature 1  
Homme

Indet  
Indet

Etude anthropo ?

Remarque - le vase a été découvert au centre d'un espace cendreux. Il n'y a aucune trace de feu sur le vase  
- le vase était couché sur un côté avec l'ouverture dirigée vers le SO  
- l'individu était sur le dos, la tête en direction de l'ouverture du vase

n\_sépulture 0190

ID\_sépulture 109.0190

N° sep fouille kurgan 1

Localisation in the west facing section of the Site II

Nom Site Soyuk Bulaq

ID\_site 109

Pays Azerbaïdjan

Datation chalco récent

Meth dat

Type de tombe Kourgane

Type de sép.  inhumation  crémation  inc

Nature sép.  ind  double  coll  multp  incon  plur

Type dépôt  prim  sec  inc

Espace décomposition  vide  colmaté  mixte  inconnu

Contenant  coffre bois  natte  vêt  inc  
 jarre  linceul  auc

Matériel  oui  non  inc

Type matériel  Céram  faune  fusaïole  
 Métaux  ocre  
 lithique  perle

Précision 2



Fosse  oui  non  inc

long 3

larg 2,1

Prof

Forme

Nb ind

au - 1

Adulte  
Femme

Immature  
Homme

Indet ?  
Indet ?

Etude anthropo non

Remarque

- fouillée en 2005
- la couverture était arasée, il ne restait que la partie centrale construite en pierres et de forme rectangulaire-ovale
- la chambre funéraire était creusée et mesure 2,4 X 1,5 m. Les murs sont en briques
- les os sont très mal conservés, selon l'auteur l'individu a été désarticulé avant d'être enterré
- le crâne et certains membres sont absents ainsi qu'une bonne partie des côtes
- beaucoup de bois a été retrouvé sur l'individu, les auteurs émettent l'hypothèse selon laquelle il a été déposé intentionnellement mais ne s'agirait-il pas plutôt des restes de l'effondrement du toit ?

n\_sépulture 0191

ID\_sépulture 109.0191

N° sep fouille kurgan 2

Localisation

Nom Site Soyuk Bulaq

ID\_site 109

Pays Azerbaïdjan

Datation chalco récent

Meth dat

Type de tombe Kourgane

Type de sép.  inhumation  crémation  inc

Nature sép.  ind  double  coll  multp  incon  plur

Type dépôt  prim  sec  inc

Espace décomposition  vide  colmaté  mixte  inconnu

Contenant  coffre bois  natte  vêt  inc  
 jarre  linceul  auc

Matériel  oui  non  inc

Type matériel  Céram  faune  fusaïole  
 Métaux  ocre  
 lithique  perle

Précision

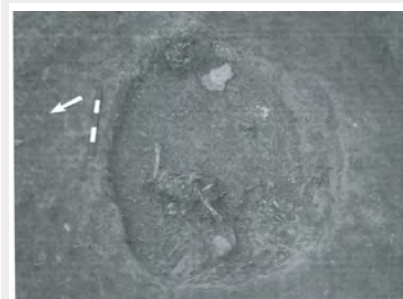

Fosse  oui  non  inc

long

larg

Prof

Forme

Nb ind

au - 1

Adulte  
Femme

Immature  
Homme

Indet ?  
Indet ?

Etude anthropo non

Remarque

- fouillée en 2005
- couverture de pierre en forme de triangle
- dimensions de la chambre funéraire : 1,6 x 1 m, elle avait une forme oblongue
- squelette très mal conservé, les auteurs pensent que l'individu a été désarticulé avant d'être inhumé et que tous les os n'ont pas été déposés. Cependant il est précisé que le sol de la tombe était riche en gravier salin. Il se pourrait que la nature du sol ait joué un grand rôle dans le fait que certains os soient absents. Des prélèvements post-sépulcraux ont également pu être effectués, ce qui expliquerait l'absence de certains os

n\_sépulture 0192

ID\_sépulture 109.0192

N° sep fouille kurgan 3

Localisation

Nom Site Soyuk Bulaq

ID\_site 109

Pays Azerbaïdjan

Datation chalco récent

Meth dat

Type de tombe Kourgane

Type de sép.  inhumation  crémation  inc

Nature sép.  ind  double  coll  multp  incon  plur

Type dépôt  prim  sec  inc

Espace décomposition  vide  colmaté  mixte  inconnu

Contenant  coffre bois  natte  vêt  inc  
 jarre  linceul  auc

Matériel  oui  non  inc

Type matériel  Céram  faune  fusaïole  
 Métaux  ocre  
 lithique  perle

Précision

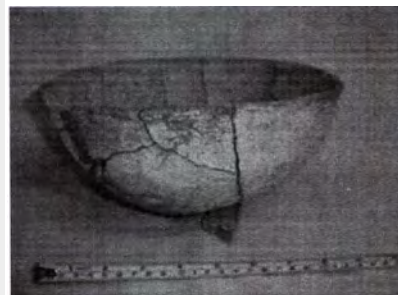

Fosse  oui  non  inc

long

larg

Prof

Forme

Nb ind

1

Adulte  
Femme

Immature  
Homme

Indet ?  
Indet ?

Etude anthropo non

Remarque

- fouillée en 2005
- diamètre de la couverture : 14 m
- l'ensemble de pierre situé au centre de la couverture formait un triangle (5m NO-SE, 3,2m NE-SO), il était au-dessus de la chambre
- la chambre funéraire, construite avec des galets, a la même forme et les mêmes dimensions que cet ensemble de pierres, elle ressemble à un fer à cheval
- aucun reste humain dans la chambre

n\_sépulture 0193

ID\_sépulture 109.0193

N° sep fouille kurgan 4

Localisation

Nom Site Soyuk Bulaq

ID\_site 109

Pays Azerbaïdjan

Datation chalco récent

Meth dat

Type de tombe Kourgane

Type de sép.  inhumation  crémation  inc

Nature sép.  ind  double  coll  multp  incon  plur

Type dépôt  prim  sec  inc

Espace décomposition  vide  colmaté  mixte  inconnu

Contenant  coffre bois  natte  vêt  inc  
 jarre  linceul  auc

Matériel  oui  non  inc

Type matériel  Céram  faune  fusaïole  
 Métaux  ocre  
 lithique  perle

Précision

Fosse  oui  non  inc

Forme

long

larg

Prof

Nb ind

Adulte  
Femme

Immature  
Homme

Indet ?  
Indet ?

Etude anthropo non

Remarque

- fouillée en 2005
- diamètre de la couverture : 13-14 m, 40-45 cm de haut
- aucune chambre funéraire n'a été découverte
- une zone concentrée de galets est signalée sur la couverture de galets à l'Est. Sous cette concentration de nombreux fragments de poterie ont été découverts

n\_sépulture 0194

ID\_sépulture 109.0194

N° sep fouille kurgan 5

Localisation 19 m au sud du kourgane 6

Nom Site Soyuk Bulaq

ID\_site 109

Pays Azerbaïdjan

Datation chalco récent

Meth dat

Type de tombe Kourgane

Type de sép.  inhumation  crémation  inc

Nature sép.  ind  double  coll  multp  incon  plur

Type dépôt  prim  sec  inc

Espace décomposition  vide  colmaté  mixte  inconnu

Contenant  coffre bois  natte  vêt  inc  
 jarre  linceul  auc

Matériel  oui  non  inc

Type matériel  Céram  faune  fusaïole  
 Métaux  ocre  
 lithique  perle

Précision une dague en cuivre et une céramique

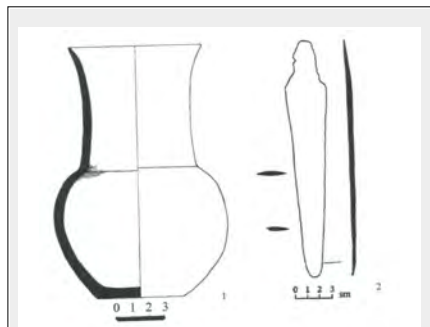

Fosse  oui  non  inc

long

larg

Prof

Forme

Nb ind

Adulte  
Femme

Immature  
Homme

Indet ?  
Indet ?

Etude anthropo non

Remarque

- fouillée en 2005
- seules quelques pierres de la couverture étaient en place
- la chambre funéraire est proche de la surface, rectangulaire aux coins arrondis, dimensions 1,64 X 0,95 m, orientée N-S
- les murs de la chambre sont construits de plusieurs rangées de pierres séparées par des niveaux de terre
- ossements mal conservés, individu en position fléchie sur le côté droit, les mains devant le visage, orienté N-S, la tête au sud
- les restes du toit en bois ont été découverts sur l'individu



n\_sépulture 0195

ID\_sépulture 109.0195

N° sep fouille kurgan 6

Localisation 25 m à l'est du N°4 et 19 m au N du N°5

Nom Site Soyuk Bulaq

ID\_site 109

Pays Azerbaïdjan

Datation chalco récent

Meth dat

Type de tombe

Kourgane

Type de sép.  inhumation  crémation  inc

Nature sép.  ind  double  coll  multp  incon  plur

Type dépôt  prim  sec  inc

Espace décomposition  vide  colmaté  mixte  inconnu

Contenant  coffre bois  natte  vêt  inc  
 jarre  linceul  auc

Matériel  oui  non  inc

Type matériel  Céram  faune  fusaïole  
 Métaux  ocre  
 lithique  perle

Précision une dague en cuivre et une céramique

Fosse  oui  non  inc

long

larg

Prof

Forme

Nb ind

?

Adulte  
Femme

Immature  
Homme

Indet ?  
Indet ?

Etude anthropo non

Remarque

- fouillée en 2005
- diamètre de la couverture : 7m
- dimensions chambre funéraire : 2,25 X 1,65 m
- murs réalisés en pierre et en terre
- des restes d'ossements ont été découverts sur le sol de la chambre, ils étaient tellement fragiles et si peu conservés que l'auteur nuance le fait qu'il s'agisse d'os humain

n\_sépulture 0196

ID\_sépulture 109.0196

N° sep fouille kurgan 7

Localisation Site II

Nom Site Soyuk Bulaq

ID\_site 109

Pays Azerbaïdjan

Datation chalco récent

Meth dat

Type de tombe Kourgane

Type de sép.  inhumation  crémation  inc

Nature sép.  ind  double  coll  multp  incon  plur

Type dépôt  prim  sec  inc

Espace décomposition  vide  colmaté  mixte  inconnu

Contenant  coffre bois  natte  vêt  inc  
 jarre  linceul  auc

Matériel  oui  non  inc

Type matériel  Céram  faune  fusaïole  
 Métaux  ocre  
 lithique  perle

Précision une dague en cuivre et une céramique

Fosse  oui  non  inc

Forme

long

larg

Prof

Nb ind

Adulte  
Femme

Immature  
Homme

Indet ?  
Indet ?

Etude anthropo non

Remarque

- fouillée en 2005
- diamètre de la couverture : 15 m
- pas de chambre funéraire
- au centre de la couverture, à une profondeur de 30-40 cm; des fragments de céramique et des flèches en obsidienne ont été découverts

n\_sépulture 0197

Nom Site Soyuk Bulaq

ID\_sépulture 109.0197

ID\_site 109

N° sep fouille kurgan 8

Pays Azerbaïdjan

Localisation à 3m au N du N°7

Datation 3930-3860 BC

Meth dat 14C

Type de tombe Kourgane

Type de sép.  inhumation  crémation  inc

Nature sép.  ind  double  coll  multp  incon  plur

Type dépôt  prim  sec  inc

Espace décomposition  vide  colmaté  mixte  inconnu

Contenant  coffre bois  natte  vêt  inc  
 jarre  linceul  auc

Matériel  oui  non  inc

Type matériel  Céram  faune  fusaïole  
 Métaux  ocre  
 lithique  perle

Précision des fragments de céramique ont été découverts mais impossible de savoir s'il s'agit réellement d'un dépôt d'objets

Fosse  oui  non  inc

long

larg

Prof

Forme

Nb ind

?

Adulte  
Femme

Immature  
Homme

Indet ?  
Indet ?

Etude anthropo non

Remarque

- fouillée en 2005
- diamètre de la couverture : 8 m
- 2ème date 14C : 3810-3670 BC
- dimensions chambre funéraire: 2,2 x 1,7 m, orientée NO-SE
- des os humain isolés ont été retrouvés sur le fond de la fosse
- 1 groupe d'os des membres inférieurs a été découvert ds le coin Est, un autre d'ossements a été découvert dans le coin Sud. Quelques fragments de tibia ont également été trouvés
- la conservation des os est très mauvaise

n\_sépulture 0198

Nom Site Soyuk Bulaq

ID\_sépulture 109.0198

ID\_site 109

N° sep fouille kurgan 9

Pays Azerbaïdjan

Localisation

Datation 3950-3520 BC

Meth dat 14C

Type de tombe Kourgane

Type de sép.  inhumation  crémation  inc

Nature sép.  ind  double  coll  multp  incon  plur

Type dépôt  prim  sec  inc

Espace décomposition  vide  colmaté  mixte  inconnu

Contenant  coffre bois  natte  vêt  inc  
 jarre  linceul  auc

Matériel  oui  non  inc

Type matériel  Céram  faune  fusaïole  
 Métaux  ocre  
 lithique  perle

Précision 188 perles

Fosse  oui  non  inc

long

larg

Prof

Forme

Nb ind

?

Adulte  
Femme

Immature  
Homme

Indet ?  
Indet ?

Etude anthropo non

Remarque

- fouillée en 2005
- diamètre de la couverture : 10-12 m
- au centre de la couverture concentration de galets, sous laquelle, à 0,80 m, apparition de la chambre funéraire
- quelques os humain dans le coin NO, fragements de tibia, de fémur, de membre supérieur et quelques perles en plâtre
- au centre présence de bois (le toit), d'ocre, de perles

n\_sépulture 0199

ID\_sépulture 109.0199

N° sep fouille kurgan 10

Localisation

Nom Site Soyuk Bulaq

ID\_site 109

Pays Azerbaïdjan

Datation chalco récent

Meth dat 14C

Type de tombe Kourgane

Type de sép.  inhumation  crémation  inc

Nature sép.  ind  double  coll  multp  incon  plur

Type dépôt  prim  sec  inc

Espace décomposition  vide  colmaté  mixte  inconnu

Contenant  coffre bois  natte  vêt  inc  
 jarre  linceul  auc

Matériel  oui  non  inc

Type matériel  Céram  faune  fusaïole  
 Métaux  ocre  
 lithique  perle

Précision fragments de céramique

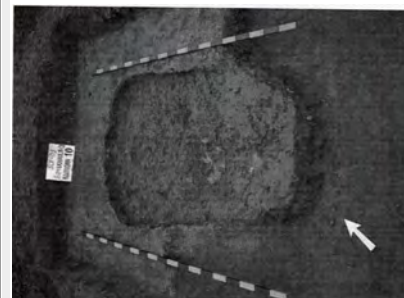

Fosse  oui  non  inc

Forme

long

larg

Prof

Nb ind

au - 1

Adulte  
Femme

Immature  
Homme

Indet ?  
Indet ?

Etude anthropo non

Remarque

- fouillée en 2005
- diamètre de la couverture : 11-12 m
- concentration de pierres au centre de la couverture de pierres, la chambre se situe sous cette concentration
- chambre funéraire creusée, de forme oblongue (1,7 x 1,1 m)
- des fragments d'ossements ont été découverts dans le fond de la fosse, ils étaient recouverts d'une couche de plâtre

n\_sépulture 0200

ID\_sépulture 109.0200

N° sep fouille kurgan 11

Localisation

Nom Site Soyuk Bulaq

ID\_site 109

Pays Azerbaïdjan

Datation 3950-3700 BC

Meth dat 14C

Type de tombe Kourgane

Type de sép.  inhumation  crémation  inc

Nature sép.  ind  double  coll  multp  incon  plur

Type dépôt  prim  sec  inc

Espace décomposition  vide  colmaté  mixte  inconnu

Contenant  coffre bois  natte  vêt  inc  
 jarre  linceul  auc

Matériel  oui  non  inc

Type matériel  Céram  faune  fusaïole  
 Métaux  ocre  
 lithique  perle

Précision fragments de céramique

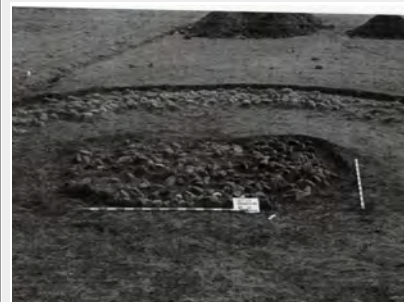

Fosse  oui  non  inc

Forme

long

larg

Prof

Nb ind

0

Adulte  
Femme

Immature  
Homme

Indet ?  
Indet ?

Etude anthropo non

Remarque

- fouillée en 2005
- diamètre de la couverture : 12 m
- chambre funéraire non creusée
- aucun reste humain

n\_sépulture 0201

ID\_sépulture 109.0201

N° sep fouille kurgan 12

Localisation

Nom Site Soyuk Bulaq

ID\_site 109

Pays Azerbaïdjan

Datation chalco récent

Meth dat 14C

Type de tombe Kourgane

Type de sép.  inhumation  crémation  inc

Nature sép.  ind  double  coll  multp  incon  plur

Type dépôt  prim  sec  inc

Espace décomposition  vide  colmaté  mixte  inconnu

Contenant  coffre bois  natte  vêt  inc  
 jarre  linceul  auc

Matériel  oui  non  inc

Type matériel  Céram  faune  fusaïole  
 Métaux  ocre  
 lithique  perle

Précision fragments de céramique



Fosse  oui  non  inc

long

larg

Prof

Forme

Nb ind

1

Adulte  
Femme

Immature  
Homme

Indet ?  
Indet ?

Etude anthro non

Remarque

- fouillée en 2005
- dimensions chambre funéraire : 1,9 X 1, 2 m
- bois brûlé
- individu sur le dos, la tête au N-O, le membre supérieur et les côtes gauches sont absents
- l'auteur lui émet l'hypothèse d'une désarticulation du squelette avant l'inhumation mais au regard de la photo, la sépulture semble primaire, il y a peut-être eu des prélèvements post-sépulcraux
- 1 tombe intrusive dans le kourgane, datée entre 800-520 par 14C.

n\_sépulture 0202

ID\_sépulture 109.0202

N° sep fouille kurgan 13

Localisation

Nom Site Soyuk Bulaq

ID\_site 109

Pays Azerbaïdjan

Datation chalco récent

Meth dat 14C

Type de tombe Kourgane

Type de sép.  inhumation  crémation  inc

Nature sép.  ind  double  coll  multp  incon  plur

Type dépôt  prim  sec  inc

Espace décomposition  vide  colmaté  mixte  inconnu

Contenant  coffre bois  natte  vêt  inc  
 jarre  linceul  auc

Matériel  oui  non  inc

Type matériel  Céram  faune  fusaïole  
 Métaux  ocre  
 lithique  perle

Précision 1 fragment de céramique



Fosse  oui  non  inc

Forme

long

larg

Prof

Nb ind

0

Adulte  
Femme

Immature  
Homme

Indet ?  
Indet ?

Etude anthropo non

Remarque

- fouillée en 2005
- couverture 10 m de diamètre
- chambre funéraire : 4,5 x 2,5 m
- aucun reste humain



n\_sépulture 0203

Nom Site Soyuk Bulaq

ID\_sépulture 109.0203

ID\_site 109

N° sep fouille kurgan 14

Pays Azerbaïdjan

Localisation

Datation 3710-3630 BC

Meth dat 14C

Type de tombe Kourgane

Type de sép.  inhumation  crémation  inc

Nature sép.  ind  double  coll  multp  incon  plur

Type dépôt  prim  sec  inc

Espace décomposition  vide  colmaté  mixte  inconnu

Contenant  coffre bois  natte  vêt  inc  
 jarre  linceul  auc

Matériel  oui  non  inc

Type matériel  Céram  faune  fusaïole  
 Métaux  ocre  
 lithique  perle

Précision 3 céramiques

Fosse  oui  non  inc

long

larg

Prof

Forme

Nb ind

1

Adulte  
Femme

Immature  
Homme

Indet ?  
Indet ?

Etude anthropo non

Remarque

- fouillée en 2005
- diamètre de la couverture : 10 m
- le groupe central de pierres a la forme d'un fer à cheval
- la chambre funéraire se trouvait sous cette concentration de galets : 2,5 x 1,05 m
- os éparpillés dans la chambre, le crâne est manquant mais quelques dents ont été découvertes
- présence d'ocre rouge au centre de la chambre

n\_sépulture 0204

ID\_sépulture 109.0204

N° sep fouille kurgan 15

Localisation à 3 m à l'ouest du N°14

Nom Site Soyuk Bulaq

ID\_site 109

Pays Azerbaïdjan

Datation chalco récent

Meth dat 14C

Type de tombe Kourgane

Type de sép.  inhumation  crémation  inc

Nature sép.  ind  double  coll  multp  incon  plur

Type dépôt  prim  sec  inc

Espace décomposition  vide  colmaté  mixte  inconnu

Contenant  coffre bois  natte  vêt  inc  
 jarre  linceul  auc

Matériel  oui  non  inc

Type matériel  Céram  faune  fusaïole  
 Métaux  ocre  
 lithique  perle

Précision fragments de céramique

Fosse  oui  non  inc

long

larg

Prof

Forme

Nb ind

1

Adulte  
Femme

Immature  
Homme

Indet ?  
Indet ?

Etude anthropo non

Remarque

- fouillée en 2005
- diamètre de la couverture : 5 m
- concentration de galets au centre de la couverture
- dimensions chambre funéraire : 1,8 x 1,3 m, forme rectangulaire aux coins arrondis
- les os étaient en très mauvais de conservation et répartis à plusieurs endroits
- il semble qu'il manque des os
- présence de bois au centre de la chambre = toit ?

n\_sépulture 0205

ID\_sépulture 109.0205

N° sep fouille kurgan 16

Localisation

Nom Site Soyuk Bulaq

ID\_site 109

Pays Azerbaïdjan

Datation chalco récent

Meth dat 14C

Type de tombe Kourgane

Type de sép.  inhumation  crémation  inc

Nature sép.  ind  double  coll  multp  incon  plur

Type dépôt  prim  sec  inc

Espace décomposition  vide  colmaté  mixte  inconnu

Contenant  coffre bois  natte  vêt  inc  
 jarre  linceul  auc

Matériel  oui  non  inc

Type matériel  Céram  faune  fusaïole  
 Métaux  ocre  
 lithique  perle

Précision fragments de céramique

Fosse  oui  non  inc

Forme

long

larg

Prof

Nb ind

0

Adulte  
Femme

Immature  
Homme

Indet  
Indet

Etude anthro non

Remarque

- fouillée en 2005
- diamètre de la couverture : 9-10 m
- dimensions chambre funéraire : 2,9 X 2 m
- concentration de fragments de céramique dans la partie centrale de la chambre
- aucun reste humain

n\_sépulture 0206

ID\_sépulture 109.0206

N° sep fouille kurgan 17

Localisation

Nom Site Soyuk Bulaq

ID\_site 109

Pays Azerbaïdjan

Datation chalco récent

Meth dat 14C

Type de tombe Kourgane

Type de sép.  inhumation  crémation  inc

Nature sép.  ind  double  coll  multp  incon  plur

Type dépôt  prim  sec  inc

Espace décomposition  vide  colmaté  mixte  inconnu

Contenant  coffre bois  natte  vêt  inc  
 jarre  linceul  auc

Matériel  oui  non  inc

Type matériel  Céram  faune  fusaïole  
 Métaux  ocre  
 lithique  perle

Précision fragments de céramique découverts lors de la fouille

Fosse  oui  non  inc

Forme

long

larg

Prof

Nb ind

0

Adulte  
Femme

Immature  
Homme

Indet  
Indet

Etude anthropo non

Remarque - fouillée en 2005  
- dimension de la chambre funéraire : 1,8 x 1,6 m  
- aucun reste humain

n\_sépulture 0207

ID\_sépulture 109.0207

N° sep fouille kurgan 18

Localisation à 28 m au sud du pipelin corridor

Nom Site Soyuk Bulaq

ID\_site 109

Pays Azerbaïdjan

Datation chalco récent

Meth dat 14C

Type de tombe Kourgane

Type de sép.  inhumation  crémation  inc

Nature sép.  ind  double  coll  multp  incon  plur

Type dépôt  prim  sec  inc

Espace décomposition  vide  colmaté  mixte  inconnu

Contenant  coffre bois  natte  vêt  inc  
 jarre  linceul  auc

Matériel  oui  non  inc

Type matériel  Céram  faune  fusaïole  
 Métaux  ocre  
 lithique  perle

Précision fragments de céramique découverts lors de la fouille



Fosse  oui  non  inc

long

larg

Prof

Forme

Nb ind

0

Adulte  
Femme

Immature  
Homme

Indet  
Indet

Etude anthropo non

Remarque

- fouillée en 2005
- couverture circulaire dont le diamètre varie entre 15,5 et 12,7 m
- chambre funéraire rectangulaire, il semble que la chambre n'était pas creusée mais le texte n'est pas très clair, construite en pierres
- aucun reste humain

n\_sépulture 0208

ID\_sépulture 109.0208

N° sep fouille N°1

Localisation

Nom Site Soyuk Bulaq

ID\_site 109

Pays Azerbaïdjan

Datation 3951-3759 BC

Meth dat 14C

Type de tombe Kourgane

Type de sép.  inhumation  crémation  inc

Nature sép.  ind  double  coll  multp  incon  plur

Type dépôt  prim  sec  inc

Espace décomposition  vide  colmaté  mixte  inconnu

Contenant  coffre bois  natte  vêt  inc  
 jarre  linceul  auc

Matériel  oui  non  inc

Type matériel  Céram  faune  fusaïole  
 Métaux  ocre  
 lithique  perle

Précision une dague en cuivre ainsi qu'un sceptre ont été découverts dans le fond de la chambre



Fosse  oui  non  inc

Forme

long

larg

Prof

Nb ind

Adulte 1

Femme

Immature

Homme

Indet

Indet ?

Etude anthropo non

Remarque

- fouillée en 2006  
- couverture de 15 m de diamètre, au centre une concentration de galets qui forme un rectangle  
- en-dessous se trouvait la chambre

- les restes d'un individu ont été découverts mélangés aux galets dans le niveau supérieur de la chambre, les os étaient très mal conservés

n\_sépulture 0209

ID\_sépulture 109.0209

N° sep fouille N°3c

Localisation

Nom Site Soyuk Bulaq

ID\_site 109

Pays Azerbaïdjan

Datation chalco récent

Meth dat 14C

Type de tombe Kourgane

Type de sép.  inhumation  crémation  inc

Nature sép.  ind  double  coll  multp  incon  plur

Type dépôt  prim  sec  inc

Espace décomposition  vide  colmaté  mixte  inconnu

Contenant  coffre bois  natte  vêt  inc  
 jarre  linceul  auc

Matériel  oui  non  inc

Type matériel  Céram  faune  fusaïole  
 Métaux  ocre  
 lithique  perle

Précision



Fosse  oui  non  inc

long

larg

Prof

Forme

Nb ind

1

Adulte 1

Immature

Indet

Femme

Homme

Indet ?

Etude anthropo impossible de retrouver les os à Bakou

Remarque

- fouillée en 2006
- en fait il s'agit de 4 kourganes collés les uns aux autres, le 3c a un diamètre de 7 m, petite fosse (0,80 x 0,65)
- contient la partie supérieure d'un individu
- les os sont très mal conservés
- même avec les photos il est impossible de connaître leur position et de voir s'il y a des connexions ou pas

n\_sépulture 0210

ID\_sépulture 109.0210

N° sep fouille N°4

Localisation

Nom Site Soyuk Bulaq

ID\_site 109

Pays Azerbaïdjan

Datation 376863644 BC

Meth dat 14C

Type de tombe Kourgane

Type de sép.  inhumation  crémation  inc

Nature sép.  ind  double  coll  multp  incon  plur

Type dépôt  prim  sec  inc

Espace décomposition  vide  colmaté  mixte  inconnu

Contenant  coffre bois  natte  vêt  inc  
 jarre  linceul  auc

Matériel  oui  non  inc

Type matériel  Céram  faune  fusaïole  
 Métaux  ocre  
 lithique  perle

Précision cf publication



Fosse  oui  non  inc

long

larg

Prof

Forme

Nb ind

0

Adulte  
Femme

Immature  
Homme

Indet  
Indet

Etude anthro

Remarque

- fouillée en 2006
- couverture en partie détruite
- dimension de la fosse 2,03 x 1,10 m, mur composé de 5 rangées de briques
- quelques fragments d'os humain et quelques dents ont été découverts
- des fragments de bois et des charbons ainsi que de tous petits fragments d'os brûlé (animal/ humain ???) ont été découverts



n\_sépulture 0211

ID\_sépulture 109.0211

N° sep fouille N°6

Localisation

Nom Site Soyuk Bulaq

ID\_site 109

Pays Azerbaïdjan

Datation chalco récent

Meth dat 14C

Type de tombe Kourgane

Type de sép.  inhumation  crémation  inc

Nature sép.  ind  double  coll  multp  incon  plur

Type dépôt  prim  sec  inc

Espace décomposition  vide  colmaté  mixte  inconnu

Contenant  coffre bois  natte  vêt  inc  
 jarre  linceul  auc

Matériel  oui  non  inc

Type matériel  Céram  faune  fusaïole  
 Métaux  ocre  
 lithique  perle

Précision

Fosse  oui  non  inc

Forme

long

larg

Prof

Nb ind

0

Adulte  
Femme

Immature  
Homme

Indet  
Indet

Etude anthro

Remarque

- fouillée en 2006
- couverture en partie détruite
- pas de fosse centrale
- aucun reste humain
- pas de matériel

n\_sépulture 0212

ID\_sépulture 109.0212

N° sep fouille N°2, 3a, 3b, 3d, 6

Localisation

Nom Site Soyuk Bulaq

ID\_site 109

Pays Azerbaïdjan

Datation chalco récent

Meth dat 14C

Type de tombe

Kourgane

Type de sép.  inhumation  crémation  inc

Nature sép.  ind  double  coll  multp  incon  plur

Type dépôt  prim  sec  inc

Espace décomposition  vide  colmaté  mixte  inconnu

Contenant  coffre bois  natte  vêt  inc  
 jarre  linceul  auc

Matériel  oui  non  inc

Type matériel  Céram  faune  fusaïole  
 Métaux  ocre  
 lithique  perle

Précision

Fosse  oui  non  inc

long

larg

Prof

Forme

Nb ind

0

Adulte  
Femme

Immature  
Homme

Indet  
Indet

Etude anthro

Remarque

- fouillée en 2006
- au centre de la surface de galets se trouve une concentration de pierres
- pas de fosse, pas de chambre funéraire
- très peu de matériel
- pas de reste humain

n\_sépulture 0213

ID\_sépulture 110.0213

N° sep fouille

Localisation sous le sol des maisons ou entre les bâtiments ;

Nom Site Alikemek Tepesi

ID\_site 110

Pays Azerbaïdjan

Datation chalco récent

Meth dat d'après la céramique

Type de tombe

Fosse

Type de sép.  inhumation  crémation  inc

Nature sép.  ind  double  coll  multp  incon  plur

Type dépôt  prim  sec  inc

Espace décomposition  vide  colmaté  mixte  inconnu

Contenant  coffre bois  natte  vêt  inc  
 jarre  linceul  auc

Matériel  oui  non  inc

Type matériel  Céram  faune  fusaïole  
 Métaux  ocre  
 lithique  perle

Précision

Fosse  oui  non  inc

long

larg

Prof

Forme

Nb ind

?

Adulte  
Femme

Immature  
Homme

Indet ?  
Indet ?

Etude anthro

Remarque - près des défunts, couchés sur le côté et recouverts d'ocre rouge, avaient été déposés des vases et de nombreuses perles (en coquillage, os, turquoise, cuivre).

**n\_sépulture** 0214

**ID\_sépulture** 111.0214

**N° sep fouille** 76

**Localisation** selon l'auteur la fosse de la tombe a été creusée sur un foyer

**Nom Site** Kul Tepe

**ID\_site** 111

**Pays** Azerbaïdjan

**Datation** Néo-chalco

**Meth dat** d'après la céramique

**Type de tombe** Fosse

**Type de sép.**  inhumation  crémation  inc

**Nature sép.**  ind  double  coll  multp  incon  plur

**Type dépôt**  prim  sec  inc

**Espace décomposition**  vide  colmaté  mixte  inconnu

**Contenant**  coffre bois  natte  vêt  inc  
 jarre  linceul  auc

**Matériel**  oui  non  inc

**Type matériel**  Céram  faune  fusaïole  
 Métaux  ocre  
 lithique  perle

**Précision** un marteau en pierre devant le défunt

**Fosse**  oui  non  inc

**long**

**larg**

**Prof**

**Forme** ?

**Nb ind**

1

**Adulte**  
**Femme**

**Immature**  
**Homme**

**Indet**  
**Indet**

**Etude anthro**

- individu en position très fortement fléchi sur le côté droit, la tête au sud, les mains sur le visage

**Remarque**

**n\_sépulture** 0215

**ID\_sépulture** 111.0215

**N° sep fouille** 75

**Localisation**

**Nom Site** Kul Tepe

**ID\_site** 111

**Pays** Azerbaïdjan

**Datation** Néo-chalco

**Meth dat** d'après la céramique

**Type de tombe**

Fosse

**Type de sép.**  inhumation  crémation  inc

**Nature sép.**  ind  double  coll  multp  incon  plur

**Type dépôt**  prim  sec  inc

**Espace décomposition**  vide  colmaté  mixte  inconnu

**Contenant**  coffre bois  natte  vêt  inc  
 jarre  linceul  auc

**Matériel**  oui  non  inc

**Type matériel**  Céram  faune  fusaïole  
 Métaux  ocre  
 lithique  perle

**Précision** collier

**Fosse**  oui  non  inc

**long**

**larg**

**Prof**

**Forme** ?

**Nb ind**

2

**Adulte** 2

**Femme**

**Immature**

**Homme**

**Indet**

**Indet**

**Etude anthro**

**Remarque** - 2 individus en position fortement fléchié sur le côté, face à face, la tête au nord  
- l'auteur dit que l'un des squelettes est plus petit que l'autre, il en conclut qu'il pourrait s'agir d'un homme et d'une femme

n\_sépulture 0216

ID\_sépulture 111.0216

N° sep fouille 74

Localisation

Nom Site Kul Tepe

ID\_site 111

Pays Azerbaïdjan

Datation néo-chalco

Meth dat d'après la céramique

Type de tombe

Fosse

Type de sép.  inhumation  crémation  inc

Nature sép.  ind  double  coll  multp  incon  plur

Type dépôt  prim  sec  inc

Espace décomposition  vide  colmaté  mixte  inconnu

Contenant  coffre bois  natte  vêt  inc  
 jarre  linceul  auc

Matériel  oui  non  inc

Type matériel  Céram  faune  fusaïole  
 Métaux  ocre  
 lithique  perle

Précision lamelle en obsidienne

Fosse  oui  non  inc

long

larg

Prof

Forme ?

Nb ind

1

Adulte  
Femme

Immature  
Homme

Indet ?  
Indet

Etude anthropo

Remarque - défunt en position très fléchie, sur le côté droit, la tête au nord  
- les genoux étaient a hauteur de l'abdomen  
- membres supérieurs en position fléchie, les mains reposaient sur l'abdomen

n\_sépulture 0217

ID\_sépulture 111.0217

N° sep fouille 71

Localisation

Nom Site Kul Tepe

ID\_site 111

Pays Azerbaïdjan

Datation néo-chalco

Meth dat d'après la céramique

Type de tombe

Fosse

Type de sép.  inhumation  crémation  inc

Nature sép.  ind  double  coll  multp  incon  plur

Type dépôt  prim  sec  inc

Espace décomposition  vide  colmaté  mixte  inconnu

Contenant  coffre bois  natte  vêt  inc  
 jarre  linceul  auc

Matériel  oui  non  inc

Type matériel  Céram  faune  fusaïole  
 Métaux  ocre  
 lithique  perle

Précision  
lamelle en obsidienne  
collier  
épingle  
1 vase

Fosse  oui  non  inc

long

larg

Prof

Forme ?

Nb ind

1

Adulte  
Femme

Immature  
Homme

Indet ?  
Indet

Etude anthropo

Remarque

- défunt sur le dos, la tête à l'est,
- membres inférieurs fléchis sur la gauche du tronc
- membres supérieurs légèrement fléchis, les mains croisées sur l'abdomen
- ocre rouge sur le squelette

n\_sépulture 0218

ID\_sépulture 111.0218

N° sep fouille 69

Localisation

Nom Site Kul Tepe

ID\_site 111

Pays Azerbaïdjan

Datation néo-chalco

Meth dat d'après la céramique

Type de tombe

Fosse

Type de sép.  inhumation  crémation  inc

Nature sép.  ind  double  coll  multp  incon  plur

Type dépôt  prim  sec  inc

Espace décomposition  vide  colmaté  mixte  inconnu

Contenant  coffre bois  natte  vêt  inc  
 jarre  linceul  auc

Matériel  oui  non  inc

Type matériel  Céram  faune  fusaïole  
 Métaux  ocre  
 lithique  perle

Précision

Fosse  oui  non  inc

long

larg

Prof

Forme ?

Nb ind

1

Adulte  
Femme

Immature  
Homme

Indet ?  
Indet

Etude anthropo

Remarque

- individu en position fléchie sur le côté gauche, la tête au N
- présence d'ocre rouge sur le squelette
- à côté du crâne, 3 bols, 3 lames en obsidienne, à côté (ou autour ?) des mains un collier



n\_sépulture 0219

ID\_sépulture 111.0219

N° sep fouille 68

Localisation

Nom Site Kul Tepe

ID\_site 111

Pays Azerbaïdjan

Datation néo-chalco

Meth dat d'après la céramique

Type de tombe

Fosse

Type de sép.  inhumation  crémation  inc

Nature sép.  ind  double  coll  multp  incon  plur

Type dépôt  prim  sec  inc

Espace décomposition  vide  colmaté  mixte  inconnu

Contenant  coffre bois  natte  vêt  inc  
 jarre  linceul  auc

Matériel  oui  non  inc

Type matériel  Céram  faune  fusaïole  
 Métaux  ocre  
 lithique  perle

Précision

Fosse  oui  non  inc

long

larg

Prof

Forme ?

Nb ind

1

Adulte 1

Femme

Immature

Homme

Indet

Indet

Etude anthropo

Remarque - individu en position très fortement fléchie sur le côté droit, la tête à l'O  
- les membres supérieurs sont faiblement flechis, les mains viennent reposer entre les genoux

n\_sépulture 0220

ID\_sépulture 111.0220

N° sep fouille 66

Localisation

Nom Site Kul Tepe

ID\_site 111

Pays Azerbaïdjan

Datation néo-chalco

Meth dat d'après la céramique

Type de tombe

Fosse

Type de sép.  inhumation  crémation  inc

Nature sép.  ind  double  coll  multp  incon  plur

Type dépôt  prim  sec  inc

Espace décomposition  vide  colmaté  mixte  inconnu

Contenant  coffre bois  natte  vêt  inc  
 jarre  linceul  auc

Matériel  oui  non  inc

Type matériel  Céram  faune  fusaïole  
 Métaux  ocre  
 lithique  perle

Précision 1 bol

Fosse  oui  non  inc

long

larg

Prof

Forme ?

Nb ind

1

Adulte 1

Femme

Immature

Homme

Indet

Indet

Etude anthropo

Remarque - individu en position fléchie sur le côté droit, la tête au S  
- l'auteur suppose que le défunt était entouré d'un linceul.

n\_sépulture 0221

ID\_sépulture 111.0221

N° sep fouille 65

Localisation

Nom Site Kul Tepe

ID\_site 111

Pays Azerbaïdjan

Datation néo-chalco

Meth dat d'après la céramique

Type de tombe Fosse

Type de sép.  inhumation  crémation  inc

Nature sép.  ind  double  coll  multp  incon  plur

Type dépôt  prim  sec  inc

Espace décomposition  vide  colmaté  mixte  inconnu

Contenant  coffre bois  natte  vêt  inc  
 jarre  linceul  auc

Matériel  oui  non  inc

Type matériel  Céram  faune  fusaïole  
 Métaux  ocre  
 lithique  perle

Précision 2 vases  
1 lame en obsidienne

Fosse  oui  non  inc

Forme ?

long

larg

Prof

Nb ind

Adulte 1  
Femme

Immature  
Homme

Indet  
Indet

Etude anthropo

Remarque - individu en position fléchie sur le côté gauche, la tête au S

n\_sépulture 0222

ID\_sépulture 111.0222

N° sep fouille 64

Localisation situé sous la berme sud-ouest de l'emprise de la fouille

Nom Site Kul Tepe

ID\_site 111

Pays Azerbaïdjan

Datation néo-chalco

Meth dat d'après la céramique

Type de tombe

Fosse

Type de sép.  inhumation  crémation  inc

Nature sép.  ind  double  coll  multp  incon  plur

Type dépôt  prim  sec  inc

Espace décomposition  vide  colmaté  mixte  inconnu

Contenant  coffre bois  natte  vêt  inc  
 jarre  linceul  auc

Matériel  oui  non  inc

Type matériel  Céram  faune  fusaïole  
 Métaux  ocre  
 lithique  perle

Précision 130 perles en pierre petites et plates

Fosse  oui  non  inc

long

larg

Prof

Forme ?

Nb ind

1

Adulte 1

Femme

Immature

Homme

Indet

Indet

Etude anthropo

Remarque

- une grande partie du squelette n'a pas pu être fouillée du fait de sa position  
- seul le crâne et les os des membres supérieurs ont pu être fouillés, l'auteur nous dit que leur position permet de supposer qu'il était sur le dos, la tête au N

n\_sépulture 0223

Nom Site Kul Tepe

ID\_sépulture 111.0223

ID\_site 111

N° sep fouille 63

Pays Azerbaïdjan

Localisation situé sous la berme sud-ouest de l'emprise de la fouille

Datation néo-chalco

Meth dat d'après la céramique

Type de tombe

Fosse

Type de sép.  inhumation  crémation  inc

Nature sép.  ind  double  coll  multp  incon  plur

Type dépôt  prim  sec  inc

Espace décomposition  vide  colmaté  mixte  inconnu

Contenant  coffre bois  natte  vêt  inc  
 jarre  linceul  auc

Matériel  oui  non  inc

Type matériel  Céram  faune  fusaïole  
 Métaux  ocre  
 lithique  perle

Précision 8 petites perles en pierre

Fosse  oui  non  inc

long

larg

Prof

Forme ?

Nb ind

1

Adulte  
Femme

Immature 1  
Homme

Indet  
Indet

Etude anthropo

Remarque - squelette mal conservé, il reste des fragments de côtes et de crâne  
- le fond de la fosse était recouvert d'argile

n\_sépulture 0224

ID\_sépulture 111.0224

N° sep fouille 62

Localisation situé sous la berme sud-ouest de l'emprise de la fouille

Nom Site Kul Tepe

ID\_site 111

Pays Azerbaïdjan

Datation néo-chalco

Meth dat d'après la céramique

Type de tombe

Fosse

Type de sép.  inhumation  crémation  inc

Nature sép.  ind  double  coll  multp  incon  plur

Type dépôt  prim  sec  inc

Espace décomposition  vide  colmaté  mixte  inconnu

Contenant  coffre bois  natte  vêt  inc  
 jarre  linceul  auc

Matériel  oui  non  inc

Type matériel  Céram  faune  fusaïole  
 Métaux  ocre  
 lithique  perle

Précision 496 perles en pierre plates, de différentes tailles

Fosse  oui  non  inc

long

larg

Prof

Forme ?

Nb ind

1

Adulte  
Femme

Immature 1  
Homme

Indet  
Indet

Etude anthropo

Remarque - sujet en position très fléchie sur le côté droit, la tête au N-E.  
- "autour du corps il y avait les restes d'un petit mur en argile, la terre sous le défunt était rouge vive, il s'agissait probablement d'un foyer détruit"

n\_sépulture 0225

Nom Site Kul Tepe

ID\_sépulture 111.0225

ID\_site 111

N° sep fouille 61

Pays Azerbaïdjan

Localisation retrouvé à une profondeur de 18 m

Datation néo-chalco

Meth dat d'après la céramique

Type de tombe

Fosse

Type de sép.  inhumation  crémation  inc

Nature sép.  ind  double  coll  multp  incon  plur

Type dépôt  prim  sec  inc

Espace décomposition  vide  colmaté  mixte  inconnu

Contenant  coffre bois  natte  vêt  inc  
 jarre  linceul  auc

Matériel  oui  non  inc

Type matériel  Céram  faune  fusaïole  
 Métaux  ocre  
 lithique  perle

Précision 51 perle ronde en pierres retrouvé autour du coup et des mains de l'adulte

Fosse  oui  non  inc

long

larg

Prof

Forme ?

Nb ind

3

Adulte 1

Immature 2

Indet

Femme

Homme

Indet

Etude anthropo il semblerait selon l'auteur que le squelette de l'adulte soit celui d'une femme  
squelettes enfants entre 38-40 cm, il suppose qu'il s'agit de nouveaux-nés

Remarque - adulte sur le dos, la tête au N-NE, les membres inférieurs fléchis sur la gauche du tronc, le membre supérieur droit  
- 1 des enfants se trouvait du côté gauche de l'adulte, il était en position légèrement fléchie sur le côté  
- le 2ème enfant était au-dessus du crâne de l'adulte, en position légèrement fléchie sur le côté

n\_sépulture 0226

ID\_sépulture 111.0226

N° sep fouille 60

Localisation retrouvé à une profondeur de 18 m

Nom Site Kul Tepe

ID\_site 111

Pays Azerbaïdjan

Datation néo-chalco

Meth dat d'après la céramique

Type de tombe

Fosse

Type de sép.  inhumation  crémation  inc

Nature sép.  ind  double  coll  multp  incon  plur

Type dépôt  prim  sec  inc

Espace décomposition  vide  colmaté  mixte  inconnu

Contenant  coffre bois  natte  vêt  inc  
 jarre  linceul  auc

Matériel  oui  non  inc

Type matériel  Céram  faune  fusaïole  
 Métaux  ocre  
 lithique  perle

Précision 1 lame en obsidienne  
125 perles retrouvées

Fosse  oui  non  inc

long

larg

Prof

Forme ?

Nb ind

1

Adulte 1

Femme

Immature

Homme

Indet

Indet

Etude anthropo

Remarque - en position fléchie sur le côté gauche, la tête à l'E, NE  
- sous le crâne il y avait une petite pierre  
- les membres supérieurs étaient fléchis, les mains reposaient sur le visage



n\_sépulture 0227

ID\_sépulture 111.0227

N° sep fouille 57

Localisation retrouvé à une profondeur de 17,8 m

Nom Site Kul Tepe

ID\_site 111

Pays Azerbaïdjan

Datation néo-chalco

Meth dat d'après la céramique

Type de tombe

Fosse

Type de sép.  inhumation  crémation  inc

Nature sép.  ind  double  coll  multp  incon  plur

Type dépôt  prim  sec  inc

Espace décomposition  vide  colmaté  mixte  inconnu

Contenant  coffre bois  natte  vêt  inc  
 jarre  linceul  auc

Matériel  oui  non  inc

Type matériel  Céram  faune  fusaïole  
 Métaux  ocre  
 lithique  perle

Précision

Fosse  oui  non  inc

long

larg

Prof

Forme ?

Nb ind

1

Adulte  
Femme

Immature 1  
Homme

Indet  
Indet

Etude anthropo

Remarque - squelette mal conservé  
- position très fléchie sur le côté gauche, la tête à l'est

n\_sépulture 0228

ID\_sépulture 111.0228

N° sep fouille 56

Localisation retrouvé à une profondeur de 17,8 m

Nom Site Kul Tepe

ID\_site 111

Pays Azerbaïdjan

Datation néo-chalco

Meth dat d'après la céramique

Type de tombe

Fosse

Type de sép.  inhumation  crémation  inc

Nature sép.  ind  double  coll  multp  incon  plur

Type dépôt  prim  sec  inc

Espace décomposition  vide  colmaté  mixte  inconnu

Contenant  coffre bois  natte  vêt  inc  
 jarre  linceul  auc

Matériel  oui  non  inc

Type matériel  Céram  faune  fusaïole  
 Métaux  ocre  
 lithique  perle

Précision 106 perles retrouvées autour du cou

Fosse  oui  non  inc

long

larg

Prof

Forme ?

Nb ind

1

Adulte 1

Femme

Immature

Homme

Indet

Indet

### Etude anthropo

Remarque - squelette bien conservé  
- position fléchie sur le côté gauche, la tête au N, NO  
- membre supérieur droit en extension le long du corps, le gauche est plié et vient reposer sur l'abdomen

n\_sépulture 0229

ID\_sépulture 111.0229

N° sep fouille 55

Localisation retrouvé à une profondeur de 17,6 m

Nom Site Kul Tepe

ID\_site 111

Pays Azerbaïdjan

Datation néo-chalco

Meth dat d'après la céramique

Type de tombe

Fosse

Type de sép.  inhumation  crémation  inc

Nature sép.  ind  double  coll  multp  incon  plur

Type dépôt  prim  sec  inc

Espace décomposition  vide  colmaté  mixte  inconnu

Contenant  coffre bois  natte  vêt  inc  
 jarre  linceul  auc

Matériel  oui  non  inc

Type matériel  Céram  faune  fusaïole  
 Métaux  ocre  
 lithique  perle

Précision

Fosse  oui  non  inc

long

larg

Prof

Forme ?

Nb ind

1

Adulte 1

Femme

Immature

Homme

Indet

Indet

Etude anthropo

Remarque

- située à moitié sous l'emprise de la fouille
- les membres inférieurs n'ont pas pu être fouillés
- selon l'auteur l'individu était en position fléchie sur le côté gauche, la tête à l'E,
- membre supérieur droit fléchi sur le ventre
- membre supérieur gauche se trouvait sous le corps ??
- restes de linceul ??

n\_sépulture 0230

ID\_sépulture 111.0230

N° sep fouille 53

Localisation retrouvé à une profondeur de 17,6 m

Nom Site Kul Tepe

ID\_site 111

Pays Azerbaïdjan

Datation néo-chalco

Meth dat d'après la céramique

Type de tombe

Fosse

Type de sép.  inhumation  crémation  inc

Nature sép.  ind  double  coll  multp  incon  plur

Type dépôt  prim  sec  inc

Espace décomposition  vide  colmaté  mixte  inconnu

Contenant  coffre bois  natte  vêt  inc  
 jarre  linceul  auc

Matériel  oui  non  inc

Type matériel  Céram  faune  fusaïole  
 Métaux  ocre  
 lithique  perle

Précision 1 corne de chèvre  
perles au niveau du cou et des bras

Fosse  oui  non  inc

long

larg

Prof

Forme ?

Nb ind

1

Adulte 1

Femme

Immature

Homme

Indet

Indet

### Etude anthropo

### Remarque

- sur le dos, la tête au NE
- membres inférieurs fortement fléchis sur la gauche du tronc
- membre supérieur droit étendu le long du corps
- membre supérieur gauche fléchi sur le ventre

n\_sépulture 0231

ID\_sépulture 111.0231

N° sep fouille 52

Localisation retrouvé à une profondeur de 17,6 m

Nom Site Kul Tepe

ID\_site 111

Pays Azerbaïdjan

Datation néo-chalco

Meth dat d'après la céramique

Type de tombe

Fosse

Type de sép.  inhumation  crémation  inc

Nature sép.  ind  double  coll  multp  incon  plur

Type dépôt  prim  sec  inc

Espace décomposition  vide  colmaté  mixte  inconnu

Contenant  coffre bois  natte  vêt  inc  
 jarre  linceul  auc

Matériel  oui  non  inc

Type matériel  Céram  faune  fusaïole  
 Métaux  ocre  
 lithique  perle

Précision 1 perle retrouvée au niveau du cou

Fosse  oui  non  inc

long

larg

Prof

Forme ?

Nb ind

1

Adulte 1

Femme

Immature

Homme

Indet

Indet

### Etude anthropo

### Remarque

- sur le dos, la tête au SO, la face tournée vers la droite
- membre inférieur fortement fléchi sur la gauche du tronc
- membre supérieur droit étendu le long du corps
- membre supérieur gauche fléchi sur le ventre

n\_sépulture 0232

ID\_sépulture 111.0232

N° sep fouille 51

Localisation retrouvé à une profondeur de 17,6 m

Nom Site Kul Tepe

ID\_site 111

Pays Azerbaïdjan

Datation néo-chalco

Meth dat d'après la céramique

Type de tombe

Fosse

Type de sép.  inhumation  crémation  inc

Nature sép.  ind  double  coll  multp  incon  plur

Type dépôt  prim  sec  inc

Espace décomposition  vide  colmaté  mixte  inconnu

Contenant  coffre bois  natte  vêt  inc  
 jarre  linceul  auc

Matériel  oui  non  inc

Type matériel  Céram  faune  fusaïole  
 Métaux  ocre  
 lithique  perle

Précision 9 perles  
1 pendentif

Fosse  oui  non  inc

long

larg

Prof

Forme ?

Nb ind

1

Adulte  
Femme

Immature  
Homme

Indet ?  
Indet ?

### Etude anthropo

Remarque - seule une partie du squelette est conservée : le crâne, des os d'1 main, les autres os n'apparaissent que sous forme de traces  
- l'auteur précise tout de même que l'individu était en position légèrement fléchie sur le côté droit, la tête au N-N-O

n\_sépulture 0233

ID\_sépulture 111.0233

N° sep fouille 50

Localisation retrouvé à une profondeur de 17,4 m

Nom Site Kul Tepe

ID\_site 111

Pays Azerbaïdjan

Datation néo-chalco

Meth dat d'après la céramique

Type de tombe Fosse

Type de sép.  inhumation  crémation  inc

Nature sép.  ind  double  coll  multp  incon  plur

Type dépôt  prim  sec  inc

Espace décomposition  vide  colmaté  mixte  inconnu

Contenant  coffre bois  natte  vêt  inc  
 jarre  linceul  auc

Matériel  oui  non  inc

Type matériel  Céram  faune  fusaïole  
 Métaux  ocre  
 lithique  perle

Précision

Fosse  oui  non  inc

Forme ?

long

larg

Prof

Nb ind

Adulte 1

Femme

Immature

Homme

Indet

Indet ?

Etude anthropo

Remarque

- squelette bien conservé
- individu en position fortement fléchi sur le côté gauche, la tête au NE
- membre supérieur gauche : fléchi, la main positionnée sous le crâne
- membre supérieur droit : fléchi sur le ventre

n\_sépulture 0234

ID\_sépulture 111.0234

N° sep fouille 49

Localisation retrouvé à une profondeur de 17,4 m

Nom Site Kul Tepe

ID\_site 111

Pays Azerbaïdjan

Datation néo-chalco

Meth dat d'après la céramique

Type de tombe

Fosse

Type de sép.  inhumation  crémation  inc

Nature sép.  ind  double  coll  multp  incon  plur

Type dépôt  prim  sec  inc

Espace décomposition  vide  colmaté  mixte  inconnu

Contenant  coffre bois  natte  vêt  inc  
 jarre  linceul  auc

Matériel  oui  non  inc

Type matériel  Céram  faune  fusaïole  
 Métaux  ocre  
 lithique  perle

Précision

Fosse  oui  non  inc

long

larg

Prof

Forme ?

Nb ind

2

Adulte  
Femme

Immature 2  
Homme

Indet  
Indet ?

Etude anthro

Remarque

- squelette très mal conservé
- les 2 squelettes se font face
- l'1 des enfants était en position fléchie sur le côté gauche et l'autre sur le côté droit
- les os des membres sont absents
- sur les os conservés ainsi que sur la terre il y avait de l'ocre rouge



n\_sépulture 0235

ID\_sépulture 111.0235

N° sep fouille 48

Localisation retrouvé à une profondeur de 17,4 m

Nom Site Kul Tepe

ID\_site 111

Pays Azerbaïdjan

Datation néo-chalco

Meth dat d'après la céramique

Type de tombe Fosse

Type de sép.  inhumation  crémation  inc

Nature sép.  ind  double  coll  multp  incon  plur

Type dépôt  prim  sec  inc

Espace décomposition  vide  colmaté  mixte  inconnu

Contenant  coffre bois  natte  vêt  inc  
 jarre  linceul  auc

Matériel  oui  non  inc

Type matériel  Céram  faune  fusaïole  
 Métaux  ocre  
 lithique  perle

Précision perles autour du cou

Fosse  oui  non  inc

Forme ?

long

larg

Prof

Nb ind

Adulte 1

Femme

Immature

Homme

Indet

Indet ?

### Etude anthropo

### Remarque

- défunt en position fortement fléchie sur le côté droit, la tête à l'O
- sous le crâne présence d'une petite pierre
- membres supérieurs posés sur le ventre
- "squelette peint en rouge" !

n\_sépulture 0236

ID\_sépulture 111.0236

N° sep fouille 46

Localisation retrouvé à une profondeur de 17,2 m

Nom Site Kul Tepe

ID\_site 111

Pays Azerbaïdjan

Datation néo-chalco

Meth dat d'après la céramique

Type de tombe Fosse

Type de sép.  inhumation  crémation  inc

Nature sép.  ind  double  coll  multp  incon  plur

Type dépôt  prim  sec  inc

Espace décomposition  vide  colmaté  mixte  inconnu

Contenant  coffre bois  natte  vêt  inc  
 jarre  linceul  auc

Matériel  oui  non  inc

Type matériel  Céram  faune  fusaïole  
 Métaux  ocre  
 lithique  perle

Précision 35 perles autour du cou

Fosse  oui  non  inc

Forme ?

long

larg

Prof

Nb ind

Adulte 1

Femme

Immature

Homme

Indet

Indet ?

Etude anthropo

Remarque - squelette très mal conservé  
- défunt en position fléchie sur le côté droit, la tête au NO  
- mention de présence de fibres de roseau

n\_sépulture 0237

ID\_sépulture 111.0237

N° sep fouille 45

Localisation retrouvé à une profondeur de 17,2 m

Nom Site Kul Tepe

ID\_site 111

Pays Azerbaïdjan

Datation néo-chalco

Meth dat d'après la céramique

Type de tombe Fosse

Type de sép.  inhumation  crémation  inc

Nature sép.  ind  double  coll  multp  incon  plur

Type dépôt  prim  sec  inc

Espace décomposition  vide  colmaté  mixte  inconnu

Contenant  coffre bois  natte  vêt  inc  
 jarre  linceul  auc

Matériel  oui  non  inc

Type matériel  Céram  faune  fusaïole  
 Métaux  ocre  
 lithique  perle

Précision

Fosse  oui  non  inc

Forme ?

long

larg

Prof

Nb ind

Adulte 1

Femme

Immature

Homme

Indet

Indet ?

Etude anthropo ce serait un homme

Remarque

- squelette mal conservé
- position fortement fléchie sur le côté gauche, la tête au N-N-E
- membres supérieurs fléchis, mains sur le ventre
- traces de linceul abîmé ! ??

n\_sépulture 0238

ID\_sépulture 111.0238

N° sep fouille 43

Localisation retrouvé à une profondeur de 17,2 m

Nom Site Kul Tepe

ID\_site 111

Pays Azerbaïdjan

Datation néo-chalco

Meth dat d'après la céramique

Type de tombe

Fosse

Type de sép.  inhumation  crémation  inc

Nature sép.  ind  double  coll  multp  incon  plur

Type dépôt  prim  sec  inc

Espace décomposition  vide  colmaté  mixte  inconnu

Contenant  coffre bois  natte  vêt  inc  
 jarre  linceul  auc

Matériel  oui  non  inc

Type matériel  Céram  faune  fusaïole  
 Métaux  ocre  
 lithique  perle

Précision perles & pendentif (vers le cou)

Fosse  oui  non  inc

long

larg

Prof

Forme ?

Nb ind

1

Adulte 1

Femme

Immature

Homme

Indet

Indet ?

Etude anthropo ce serait un homme

Remarque

- individu sur le dos, membres inférieurs fléchi sur la gauche du tronc, la tête au N-N-E
- membre supérieur gauche : fléchi, levé vers l'épaule
- membre supérieur droit : fléchi, main droite sur l'épaule gauche
- restes de linceul !! ??

n\_sépulture 0239

ID\_sépulture 111.0239

N° sep fouille 41

Localisation retrouvé à une profondeur de 17 m

Nom Site Kul Tepe

ID\_site 111

Pays Azerbaïdjan

Datation néo-chalco

Meth dat d'après la céramique

Type de tombe Fosse

Type de sép.  inhumation  crémation  inc

Nature sép.  ind  double  coll  multp  incon  plur

Type dépôt  prim  sec  inc

Espace décomposition  vide  colmaté  mixte  inconnu

Contenant  coffre bois  natte  vêt  inc  
 jarre  linceul  auc

Matériel  oui  non  inc

Type matériel  Céram  faune  fusaïole  
 Métaux  ocre  
 lithique  perle

Précision squelette d'un chien

Fosse  oui  non  inc

Forme ?

long

larg

Prof

Nb ind

Adulte 1

Femme

Immature

Homme

Indet

Indet ?

Etude anthropo ce serait un homme

Remarque

- individu en position fléchie sur le côté droit, la tête à l'E
- membre supérieur droit : étendu le long du corps, la main est sous le genoux
- membre supérieur gauche : absent
- le crâne a été retrouvé sur le bassin
- sur la gauche de l'individu un 2ème crâne a été découvert
- vers les jambes du défunt se trouvait le squelette d'un chien

n\_sépulture 0240

ID\_sépulture 111.0240

N° sep fouille 40

Localisation retrouvée à une profondeur de 17 m

Nom Site Kul Tepe

ID\_site 111

Pays Azerbaïdjan

Datation néo-chalco

Meth dat d'après la céramique

Type de tombe Fosse

Type de sép.  inhumation  crémation  inc

Nature sép.  ind  double  coll  multp  incon  plur

Type dépôt  prim  sec  inc

Espace décomposition  vide  colmaté  mixte  inconnu

Contenant  coffre bois  natte  vêt  inc  
 jarre  linceul  auc

Matériel  oui  non  inc

Type matériel  Céram  faune  fusaïole  
 Métaux  ocre  
 lithique  perle

Précision

Fosse  oui  non  inc

long

larg

Prof

Forme ?

Nb ind

1

Adulte 1

Femme

Immature

Homme

Indet

Indet ?

Etude anthropo ce serait un homme

Remarque

- défunt en position fortement fléchie sur le côté gauche, la tête à l'O
- membre supérieur le long du corps, la main droite sur le talon, la gauche était sous les jambes
- le crâne était posé sur un fragment de vase
- présence d'ocre rouge

n\_sépulture 0241

ID\_sépulture 111.0241

N° sep fouille 37

Localisation retrouvée à une profondeur de 16,6 m

Nom Site Kul Tepe

ID\_site 111

Pays Azerbaïdjan

Datation néo-chalco

Meth dat d'après la céramique

Type de tombe

Fosse

Type de sép.  inhumation  crémation  inc

Nature sép.  ind  double  coll  multp  incon  plur

Type dépôt  prim  sec  inc

Espace décomposition  vide  colmaté  mixte  inconnu

Contenant  coffre bois  natte  vêt  inc  
 jarre  linceul  auc

Matériel  oui  non  inc

Type matériel  Céram  faune  fusaïole  
 Métaux  ocre  
 lithique  perle

Précision lamelle en obsidienne  
235 perles

Fosse  oui  non  inc

long

larg

Prof

Forme ?

Nb ind

1

Adulte 1

Femme

Immature

Homme

Indet

Indet ?

### Etude anthropo

### Remarque

- défunt couché sur le dos, la tête au NE
- membres inférieurs fléchis sur la gauche du tronc
- membre supérieur droit : fléchi, posé sur la poitrine
- membre supérieur gauche : levé vers l'épaule
- sous le crâne présence d'une petite pierre

n\_sépulture 0242

ID\_sépulture 111.0242

N° sep fouille 35

Localisation retrouvée à une profondeur de 16,6 m

Nom Site Kul Tepe

ID\_site 111

Pays Azerbaïdjan

Datation néo-chalco

Meth dat d'après la céramique

Type de tombe Fosse

Type de sép.  inhumation  crémation  inc

Nature sép.  ind  double  coll  multp  incon  plur

Type dépôt  prim  sec  inc

Espace décomposition  vide  colmaté  mixte  inconnu

Contenant  coffre bois  natte  vêt  inc  
 jarre  linceul  auc

Matériel  oui  non  inc

Type matériel  Céram  faune  fusaïole  
 Métaux  ocre  
 lithique  perle

Précision fragments céramique  
lamelles en obsidienne  
perles  
1 partie d'épingle

Fosse  oui  non  inc

Forme ?

long

larg

Prof

Nb ind

Adulte 1

Femme

Immature

Homme

Indet

Indet ?

Etude anthro

Remarque

- individu en position fléchie sur le côté gauche, la tête à l'O-NO
- crâne posé sur une pierre
- cette tombe doit être du Bronze Ancien car présence d'une épingle en métal présentant des analogies avec des exemplaires retrouvés dans des Kourganes d'Azerbaïdjan et de Géorgie



n\_sépulture 0243

ID\_sépulture 111.0243

N° sep fouille 33

Localisation retrouvée à une profondeur de 16 m

Nom Site Kul Tepe

ID\_site 111

Pays Azerbaïdjan

Datation néo-chalco

Meth dat d'après la céramique

Type de tombe

Fosse

Type de sép.  inhumation  crémation  inc

Nature sép.  ind  double  coll  multp  incon  plur

Type dépôt  prim  sec  inc

Espace décomposition  vide  colmaté  mixte  inconnu

Contenant  coffre bois  natte  vêt  inc  
 jarre  linceul  auc

Matériel  oui  non  inc

Type matériel  Céram  faune  fusaïole  
 Métaux  ocre  
 lithique  perle

Précision 37 perles

Fosse  oui  non  inc

long

larg

Prof

Forme ?

Nb ind

1

Adulte  
Femme

Immature 1  
Homme

Indet  
Indet ?

Etude anthropo

- "nouveau-né" en position fléchie sur le côté gauche, la tête au N

Remarque

n\_sépulture 0244

ID\_sépulture 111.0244

N° sep fouille 31

Localisation retrouvée à une profondeur de 15,8 m

Nom Site Kul Tepe

ID\_site 111

Pays Azerbaïdjan

Datation néo-chalco

Meth dat d'après la céramique

Type de tombe

Fosse

Type de sép.  inhumation  crémation  inc

Nature sép.  ind  double  coll  multp  incon  plur

Type dépôt  prim  sec  inc

Espace décomposition  vide  colmaté  mixte  inconnu

Contenant  coffre bois  natte  vêt  inc  
 jarre  linceul  auc

Matériel  oui  non  inc

Type matériel  Céram  faune  fusaïole  
 Métaux  ocre  
 lithique  perle

Précision 1 perle

Fosse  oui  non  inc

long

larg

Prof

Forme ?

Nb ind

1

Adulte 1

Femme

Immature

Homme

Indet

Indet ?

### Etude anthropo

Remarque - individu en position fortement fléchi sur le côté gauche, la tête au SO  
- membres supérieurs fléchis, les mains sur le visage

n\_sépulture 0245

ID\_sépulture 111.0245

N° sep fouille 30

Localisation retrouvée à une profondeur de 15,7 m

Nom Site Kul Tepe

ID\_site 111

Pays Azerbaïdjan

Datation néo-chalco

Meth dat d'après la céramique

Type de tombe

Fosse

Type de sép.  inhumation  crémation  inc

Nature sép.  ind  double  coll  multp  incon  plur

Type dépôt  prim  sec  inc

Espace décomposition  vide  colmaté  mixte  inconnu

Contenant  coffre bois  natte  vêt  inc  
 jarre  linceul  auc

Matériel  oui  non  inc

Type matériel  Céram  faune  fusaïole  
 Métaux  ocre  
 lithique  perle

Précision

Fosse  oui  non  inc

long

larg

Prof

Forme ?

Nb ind

2

Adulte  
Femme

Immature 2  
Homme

Indet  
Indet ?

### Etude anthropo

### Remarque

- le 1er individu est en position fléchie sur le côté droit, la tête à l'O
- le 2ème individu en position fléchie sur le côté gauche, la tête à l'E, la face vers le S
- les 2 individus étaient l'un sur l'autre
- l'auteur écrit "sûrement enterré en même temps, puisque les os n'ont pas été dérangés et pas mélangés" p.48s

n\_sépulture 0246

ID\_sépulture 111.0246

N° sep fouille 25

Localisation retrouvée à une profondeur de 15,7 m

Nom Site Kul Tepe

ID\_site 111

Pays Azerbaïdjan

Datation néo-chalco

Meth dat d'après la céramique

Type de tombe

Fosse

Type de sép.  inhumation  crémation  inc

Nature sép.  ind  double  coll  multp  incon  plur

Type dépôt  prim  sec  inc

Espace décomposition  vide  colmaté  mixte  inconnu

Contenant  coffre bois  natte  vêt  inc  
 jarre  linceul  auc

Matériel  oui  non  inc

Type matériel  Céram  faune  fusaïole  
 Métaux  ocre  
 lithique  perle

Précision

Fosse  oui  non  inc

Forme ?

long

larg

Prof

Nb ind

4

Adulte 4

Femme

Immature

Homme

Indet

Indet ?

Etude anthropo

- il semble qu'il n'y ait plus de connexion anatomique, les os sont mélangés p.48

Remarque

n\_sépulture 0247

ID\_sépulture 111.0247

N° sep fouille 24

Localisation retrouvée à une profondeur de 15,7 m

Nom Site Kul Tepe

ID\_site 111

Pays Azerbaïdjan

Datation néo-chalco

Meth dat d'après la céramique

Type de tombe

Fosse

Type de sép.  inhumation  crémation  inc

Nature sép.  ind  double  coll  multp  incon  plur

Type dépôt  prim  sec  inc

Espace décomposition  vide  colmaté  mixte  inconnu

Contenant  coffre bois  natte  vêt  inc  
 jarre  linceul  auc

Matériel  oui  non  inc

Type matériel  Céram  faune  fusaïole  
 Métaux  ocre  
 lithique  perle

Précision partie d'un vase située sous le crâne

Fosse  oui  non  inc

long

larg

Prof

Forme ?

Nb ind

1

Adulte 1

Femme

Immature

Homme

Indet

Indet ?

Etude anthropo

Remarque - individu en position fortement fléchi sur le côté gauche, la tête au N  
- membres supérieurs : fléchis, les mains sur le visage

n\_sépulture 0248

ID\_sépulture 111.0248

N° sep fouille 18

Localisation retrouvée à une profondeur de 14,8 m

Nom Site Kul Tepe

ID\_site 111

Pays Azerbaïdjan

Datation néo-chalco

Meth dat d'après la céramique

Type de tombe

Fosse

Type de sép.  inhumation  crémation  inc

Nature sép.  ind  double  coll  multp  incon  plur

Type dépôt  prim  sec  inc

Espace décomposition  vide  colmaté  mixte  inconnu

Contenant  coffre bois  natte  vêt  inc  
 jarre  linceul  auc

Matériel  oui  non  inc

Type matériel  Céram  faune  fusaïole  
 Métaux  ocre  
 lithique  perle

Précision 2 boucles d'oreille en pierre

Fosse  oui  non  inc

long

larg

Prof

Forme ?

Nb ind

2

Adulte 2

Femme

Immature

Homme

Indet

Indet ?

Etude anthro

Remarque - l'un est en position fléchie sur le côté gauche, la tête à l'E  
- les os de l'autre squelette sont mélangés et en mauvais état de conservation, son crâne se trouvait sous les jambes de l'autre sujet

n\_sépulture 0249

ID\_sépulture 111.0249

N° sep fouille 17

Localisation retrouvée à une profondeur de 14,8 m

Nom Site Kul Tepe

ID\_site 111

Pays Azerbaïdjan

Datation néo-chalco

Meth dat d'après la céramique

Type de tombe

Fosse

Type de sép.  inhumation  crémation  inc

Nature sép.  ind  double  coll  multp  incon  plur

Type dépôt  prim  sec  inc

Espace décomposition  vide  colmaté  mixte  inconnu

Contenant  coffre bois  natte  vêt  inc  
 jarre  linceul  auc

Matériel  oui  non  inc

Type matériel  Céram  faune  fusaïole  
 Métaux  ocre  
 lithique  perle

Précision 3 lamelles en obsidienne

Fosse  oui  non  inc

long

larg

Prof

Forme ?

Nb ind

1

Adulte 1

Femme

Immature

Homme

Indet

Indet ?

Etude anthropo

Remarque - sujet en position fortement fléchi sur le côté gauche, la tête à l'O  
- membres supérieurs fléchis, les mains au niveau du visage

n\_sépulture 0250

ID\_sépulture 111.0250

N° sep fouille 12

Localisation retrouvée à une profondeur de 14, 6 m

Nom Site Kul Tepe

ID\_site 111

Pays Azerbaïdjan

Datation néo-chalco

Meth dat d'après la céramique

Type de tombe

Fosse

Type de sép.  inhumation  crémation  inc

Nature sép.  ind  double  coll  multp  incon  plur

Type dépôt  prim  sec  inc

Espace décomposition  vide  colmaté  mixte  inconnu

Contenant  coffre bois  natte  vêt  inc  
 jarre  linceul  auc

Matériel  oui  non  inc

Type matériel  Céram  faune  fusaïole  
 Métaux  ocre  
 lithique  perle

Précision crâne de chien situé au niveau des genoux

Fosse  oui  non  inc

long

larg

Prof

Forme ?

Nb ind

1

Adulte 1

Femme

Immature

Homme

Indet

Indet ?

Etude anthropo

Remarque - individu en position fléchie sur le côté gauche, la tête au N, le crâne a migré sur la poitrine  
- membres supérieurs fléchis et levés vers la tête



n\_sépulture 0251

ID\_sépulture 111.0251

N° sep fouille 7

Localisation retrouvée à une profondeur de 14, 4 m

Nom Site Kul Tepe

ID\_site 111

Pays Azerbaïdjan

Datation néo-chalco

Meth dat d'après la céramique

Type de tombe

Fosse

Type de sép.  inhumation  crémation  inc

Nature sép.  ind  double  coll  multp  incon  plur

Type dépôt  prim  sec  inc

Espace décomposition  vide  colmaté  mixte  inconnu

Contenant  coffre bois  natte  vêt  inc  
 jarre  linceul  auc

Matériel  oui  non  inc

Type matériel  Céram  faune  fusaïole  
 Métaux  ocre  
 lithique  perle

Précision

Fosse  oui  non  inc

long

larg

Prof

Forme ?

Nb ind

1

Adulte 1

Femme

Immature

Homme

Indet

Indet ?

Etude anthropo

- individu en position fortement fléchi sur le côté gauche, la tête à l'E, le crâne a migré sur la poitrine

Remarque

n\_sépulture 0252

ID\_sépulture 111.0252

N° sep fouille 3

Localisation retrouvée à une profondeur de 14 m

Nom Site Kul Tepe

ID\_site 111

Pays Azerbaïdjan

Datation néo-chalco

Meth dat d'après la céramique

Type de tombe Fosse

Type de sép.  inhumation  crémation  inc

Nature sép.  ind  double  coll  multp  incon  plur

Type dépôt  prim  sec  inc

Espace décomposition  vide  colmaté  mixte  inconnu

Contenant  coffre bois  natte  vêt  inc  
 jarre  linceul  auc

Matériel  oui  non  inc

Type matériel  Céram  faune  fusaïole  
 Métaux  ocre  
 lithique  perle

Précision

Fosse  oui  non  inc

Forme ?

long

larg

Prof

Nb ind

1

Adulte 1

Femme

Immature

Homme

Indet

Indet ?

### Etude anthro

### Remarque

- mauvaise conservation du squelette, les os sont mélangés, le crâne sur la poitrine
- l'auteur dit que la tête était au N et que le sujet était en position fléchie
- dans la partie nord de la tombe se trouvait un demi-cercle de pierres, selon l'auteur ce demi-cercle serait contemporain de la tombe

n\_sépulture 0253

ID\_sépulture 111.0253

N° sep fouille 1

Localisation retrouvée à une profondeur de 14 m

Nom Site Kul Tepe

ID\_site 111

Pays Azerbaïdjan

Datation néo-chalco

Meth dat d'après la céramique

Type de tombe

Fosse

Type de sép.  inhumation  crémation  inc

Nature sép.  ind  double  coll  multp  incon  plur

Type dépôt  prim  sec  inc

Espace décomposition  vide  colmaté  mixte  inconnu

Contenant  coffre bois  natte  vêt  inc  
 jarre  linceul  auc

Matériel  oui  non  inc

Type matériel  Céram  faune  fusaïole  
 Métaux  ocre  
 lithique  perle

Précision

Fosse  oui  non  inc

long

larg

Prof

Forme ?

Nb ind

1

Adulte  
Femme

Immature 1  
Homme

Indet  
Indet ?

Etude anthro

Remarque - position fortement fléchie sur le côté gauche, la tête au SE  
- sous le crâne il y avait les fragments d'un vase

n\_sépulture 0254

ID\_sépulture 112.0254

N° sep fouille 1

Localisation

Nom Site Samshvilde

ID\_site 112

Pays Géorgie

Datation KA I-II

Meth dat d'après la céramique

Type de tombe tombe de formes variables

Type de sép.  inhumation  crémation  inc

Nature sép.  ind  double  coll  multp  incon  plur

Type dépôt  prim  sec  inc

Espace décomposition  vide  colmaté  mixte  inconnu

Contenant  coffre bois  natte  vêt  inc  
 jarre  linceul  auc

Matériel  oui  non  inc

Type matériel  Céram  faune  fusaïole  
 Métaux  ocre  
 lithique  perle

Précision 3 vases



Fosse  oui  non  inc

long

larg

Prof

Forme

Nb ind

au -1

Adulte  
Femme

Immature  
Homme

Indet ?  
Indet ?

Etude anthropo

- les os ne sont plus en connexion anatomique, une bonne partie du squelette semble absente

Remarque

n\_sépulture 0255

ID\_sépulture 112.0255

N° sep fouille 2

Localisation

Nom Site Samshvilde

ID\_site 112

Pays Géorgie

Datation KA I-II

Meth dat d'après la céramique

Type de tombe ciste

Type de sép.  inhumation  crémation  inc

Nature sép.  ind  double  coll  multp  incon  plur

Type dépôt  prim  sec  inc

Espace décomposition  vide  colmaté  mixte  inconnu

Contenant  coffre bois  natte  vêt  inc  
 jarre  linceul  auc

Matériel  oui  non  inc

Type matériel  Céram  faune  fusaïole  
 Métaux  ocre  
 lithique  perle

Précision 7 vases

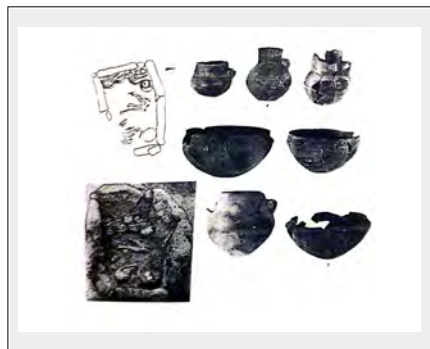

Fosse  oui  non  inc

long

larg

Prof

Forme rectangulaire

Nb ind au - 1

Adulte  
Femme

Immature  
Homme

Indet ?  
Indet ?

Etude anthropo

Remarque

- individu en position fléchie sur le côté gauche
- de nombreux ossements sont absents
- sur la photo on peut voir que le long du mur Ouest de la sépulture sont présents des ossements sans connexion anatomique

n\_sépulture 0256

ID\_sépulture 112.0256

N° sep fouille 3

Localisation ?

Nom Site Samshvilde

ID\_site 112

Pays Géorgie

Datation KA I-II

Meth dat d'après la céramique

Type de tombe tombe de formes variables

Type de sép.  inhumation  crémation  inc

Nature sép.  ind  double  coll  multp  incon  plur

Type dépôt  prim  sec  inc

Espace décomposition  vide  colmaté  mixte  inconnu

Contenant  coffre bois  natte  vêt  inc  
 jarre  linceul  auc

Matériel  oui  non  inc

Type matériel  Céram  faune  fusaïole  
 Métaux  ocre  
 lithique  perle

Précision 7 vases

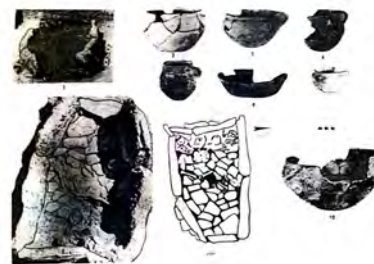

Fosse  oui  non  inc

Forme rectangulaire

long

larg

Prof

Nb ind

au - 1

Adulte  
Femme

Immature  
Homme

Indet ?  
Indet ?

Etude anthropo

- ossements dispersés dans toute la sépulture

Remarque

n\_sépulture 0257

ID\_sépulture 112.0257

N° sep fouille 4

Localisation ?

Nom Site Samshvilde

ID\_site 112

Pays Géorgie

Datation KA I-II

Meth dat d'après la céramique

Type de tombe tombe de formes variables

Type de sép.  inhumation  crémation  inc

Nature sép.  ind  double  coll  multp  incon  plur

Type dépôt  prim  sec  inc

Espace décomposition  vide  colmaté  mixte  inconnu

Contenant  coffre bois  natte  vêt  inc  
 jarre  linceul  auc

Matériel  oui  non  inc

Type matériel  Céram  faune  fusaïole  
 Métaux  ocre  
 lithique  perle

Précision 7 vases



Fosse  oui  non  inc

Forme rectangulaire

long

larg

Prof

Nb ind

au - 1

Adulte  
Femme

Immature  
Homme

Indet ?  
Indet ?

Etude anthropo

Remarque - ossements dispersés dans toute la sépulture  
- il semble y avoir plusieurs individus

n\_sépulture 0258

ID\_sépulture 112.0258

N° sep fouille 6

Localisation ?

Nom Site Samshvilde

ID\_site 112

Pays Géorgie

Datation KA I-II

Meth dat d'après la céramique

Type de tombe tombe de formes variables

Type de sép.  inhumation  crémation  inc

Nature sép.  ind  double  coll  multp  incon  plur

Type dépôt  prim  sec  inc

Espace décomposition  vide  colmaté  mixte  inconnu

Contenant  coffre bois  natte  vêt  inc  
 jarre  linceul  auc

Matériel  oui  non  inc

Type matériel  Céram  faune  fusaïole  
 Métaux  ocre  
 lithique  perle

Précision vases



Fosse  oui  non  inc

long

larg

Prof

Forme rectangulaire

Nb ind au - 2

Adulte  
Femme

Immature  
Homme

Indet ?  
Indet ?

Etude anthropo

Remarque - 1 individu en position fléchie sur le côté droit, on peut observer une partie d'un autre individu en face du 1er, il semble être en position fléchie sur le côté gauche, mais il manque des os...  
- des os déconnectés sont présents contre le mur N de la tombe



n\_sépulture 0259

ID\_sépulture 112.0259

N° sep fouille 7

Localisation ?

Nom Site Samshvilde

ID\_site 112

Pays Géorgie

Datation KA I-II

Meth dat d'après la céramique

Type de tombe ciste

Type de sép.  inhumation  crémation  inc

Nature sép.  ind  double  coll  multp  incon  plur

Type dépôt  prim  sec  inc

Espace décomposition  vide  colmaté  mixte  inconnu

Contenant  coffre bois  natte  vêt  inc  
 jarre  linceul  auc

Matériel  oui  non  inc

Type matériel  Céram  faune  fusaïole  
 Métaux  ocre  
 lithique  perle

Précision 4 vases

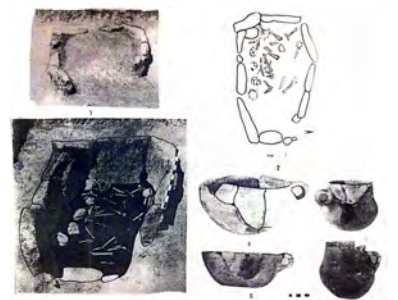

Fosse  oui  non  inc

long

larg

Prof

Forme rectangulaire

Nb ind

?

Adulte  
Femme

Immature  
Homme

Indet ?  
Indet ?

Etude anthro

Remarque - il semble y avoir plusieurs individus  
- les ossements sont dispersés sur l'ensemble du fond de la tombe, il ne semble pas y avoir de connexion

n\_sépulture 0260

ID\_sépulture 112.0260

N° sep fouille 8

Localisation ?

Nom Site Samshvilde

ID\_site 112

Pays Géorgie

Datation KA I-II

Meth dat d'après la céramique

Type de tombe tombe de formes variables

Type de sép.  inhumation  crémation  inc

Nature sép.  ind  double  coll  multp  incon  plur

Type dépôt  prim  sec  inc

Espace décomposition  vide  colmaté  mixte  inconnu

Contenant  coffre bois  natte  vêt  inc  
 jarre  linceul  auc

Matériel  oui  non  inc

Type matériel  Céram  faune  fusaïole  
 Métaux  ocre  
 lithique  perle

Précision

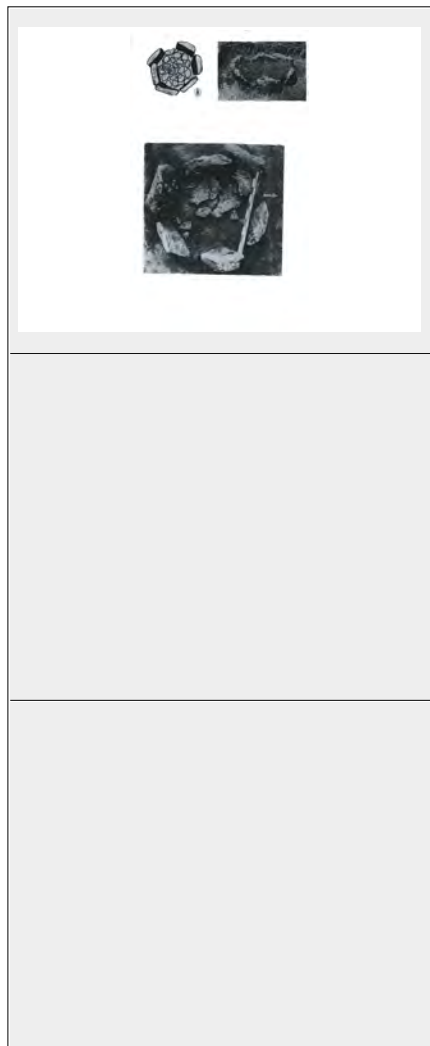

Fosse  oui  non  inc

long

larg

Prof

Forme rectangulaire

Nb ind

Adulte  
Femme

Immature  
Homme

Indet ?  
Indet ?

Etude anthro

Remarque

- tombe circulaire, des dalles verticales sont situées en petit cercle
- ressemble à un "mini cromlech"
- aucun os n'est visible tant sur les photographies que sur le dessin
- le fond de la tombe est pavé de pierre
- est-ce vraiment une tombe ??

n\_sépulture 0261

ID\_sépulture 112.0261

N° sep fouille 9

Localisation ?

Nom Site Samshvilde

ID\_site 112

Pays Géorgie

Datation KA I-II

Meth dat d'après la céramique

Type de tombe tombe de formes variables

Type de sép.  inhumation  crémation  inc

Nature sép.  ind  double  coll  multp  incon  plur

Type dépôt  prim  sec  inc

Espace décomposition  vide  colmaté  mixte  inconnu

Contenant  coffre bois  natte  vêt  inc  
 jarre  linceul  auc

Matériel  oui  non  inc

Type matériel  Céram  faune  fusaïole  
 Métaux  ocre  
 lithique  perle

Précision 6 vases



Fosse  oui  non  inc

Forme rectangulaire

long

larg

Prof

Nb ind

au - 1

Adulte  
Femme

Immature  
Homme

Indet ?  
Indet ?

Etude anthro

Remarque - un regroupement d'ossements qui ne semble plus être en connexion est situé contre le mur Est de la tombe

n\_sépulture 0262

ID\_sépulture 112.0262

N° sep fouille 10

Localisation ?

Nom Site Samshvilde

ID\_site 112

Pays Géorgie

Datation KA I-II

Meth dat d'après la céramique

Type de tombe tombe de formes variables

Type de sép.  inhumation  crémation  inc

Nature sép.  ind  double  coll  multp  incon  plur

Type dépôt  prim  sec  inc

Espace décomposition  vide  colmaté  mixte  inconnu

Contenant  coffre bois  natte  vêt  inc  
 jarre  linceul  auc

Matériel  oui  non  inc

Type matériel  Céram  faune  fusaïole  
 Métaux  ocre  
 lithique  perle

Précision



Fosse  oui  non  inc

Forme rectangulaire

long

larg

Prof

Nb ind

au - 1

Adulte  
Femme

Immature  
Homme

Indet ?  
Indet ?

Etude anthropo

Remarque - quelques ossements répartis sur le sol pavé de la tombe

n\_sépulture 0263

ID\_sépulture 112.0263

N° sep fouille 13

Localisation ?

Nom Site Samshvilde

ID\_site 112

Pays Géorgie

Datation KA I-II

Meth dat d'après la céramique

Type de tombe tombe de formes variables

Type de sép.  inhumation  crémation  inc

Nature sép.  ind  double  coll  multp  incon  plur

Type dépôt  prim  sec  inc

Espace décomposition  vide  colmaté  mixte  inconnu

Contenant  coffre bois  natte  vêt  inc  
 jarre  linceul  auc

Matériel  oui  non  inc

Type matériel  Céram  faune  fusaïole  
 Métaux  ocre  
 lithique  perle

Précision



Fosse  oui  non  inc

long

larg

Prof

Forme rectangulaire

Nb ind

Adulte  
Femme

Immature  
Homme

Indet ?  
Indet ?

Etude anthro

- sur la photographie et le plan la tombe est vide

Remarque

n\_sépulture 0264

ID\_sépulture 112.0264

N° sep fouille 14

Localisation ?

Nom Site Samshvilde

ID\_site 112

Pays Géorgie

Datation KA I-II

Meth dat d'après la céramique

Type de tombe tombe de formes variables

Type de sép.  inhumation  crémation  inc

Nature sép.  ind  double  coll  multp  incon  plur

Type dépôt  prim  sec  inc

Espace décomposition  vide  colmaté  mixte  inconnu

Contenant  coffre bois  natte  vêt  inc  
 jarre  linceul  auc

Matériel  oui  non  inc

Type matériel  Céram  faune  fusaïole  
 Métaux  ocre  
 lithique  perle

Précision 4 vases

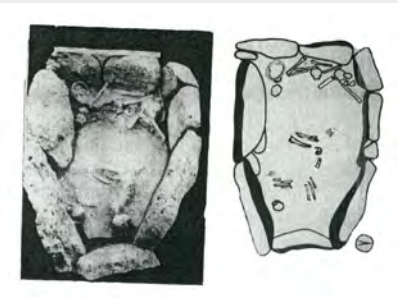

Fosse  oui  non  inc

Forme rectangulaire

long

larg

Prof

Nb ind

au - 1

Adulte  
Femme

Immature  
Homme

Indet ?  
Indet ?

Etude anthro

Remarque - sur le dessin, au centre, des os sont représentés, il semblerait qu'il s'agisse des restes d'un squelette en position fléchie sur le côté, mais à prendre avec des pincettes.  
- des os longs sont visibles contre le bord Est de la tombe

n\_sépulture 0265

ID\_sépulture 112.0265

N° sep fouille 15

Localisation ?

Nom Site Samshvilde

ID\_site 112

Pays Géorgie

Datation KA I-II

Meth dat d'après la céramique

Type de tombe tombe de formes variables

Type de sép.  inhumation  crémation  inc

Nature sép.  ind  double  coll  multp  incon  plur

Type dépôt  prim  sec  inc

Espace décomposition  vide  colmaté  mixte  inconnu

Contenant  coffre bois  natte  vêt  inc  
 jarre  linceul  auc

Matériel  oui  non  inc

Type matériel  Céram  faune  fusaïole  
 Métaux  ocre  
 lithique  perle

Précision 4 vases

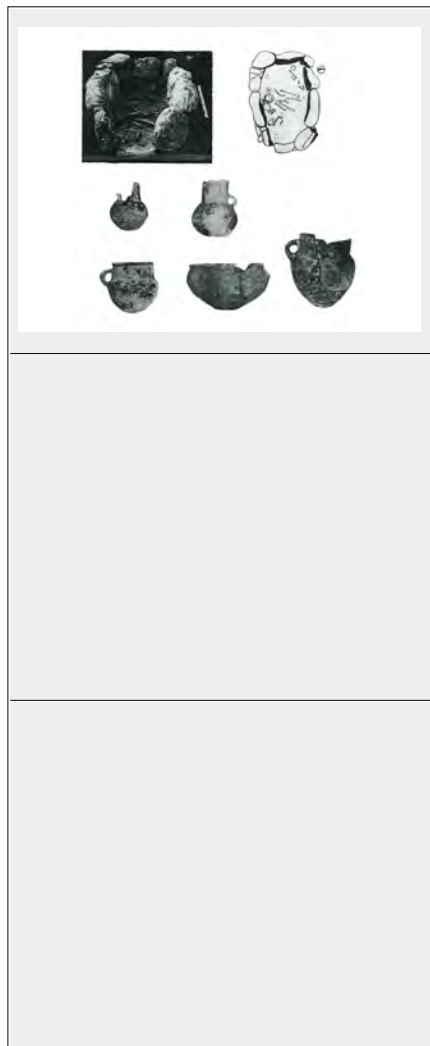

Fosse  oui  non  inc

long

larg

Prof

Forme rectangulaire

Nb ind

au - 1

Adulte  
Femme

Immature  
Homme

Indet ?  
Indet ?

Etude anthropo

Remarque - os présents sur le fond de la tombe  
-la qualité de la photographie ne permet pas d'effectuer des observations plus précises

n\_sépulture 0266

ID\_sépulture 112.0266

N° sep fouille 16

Localisation ?

Nom Site Samshvilde

ID\_site 112

Pays Géorgie

Datation KA I-II

Meth dat d'après la céramique

Type de tombe tombe de formes variables

Type de sép.  inhumation  crémation  inc

Nature sép.  ind  double  coll  multp  incon  plur

Type dépôt  prim  sec  inc

Espace décomposition  vide  colmaté  mixte  inconnu

Contenant  coffre bois  natte  vêt  inc  
 jarre  linceul  auc

Matériel  oui  non  inc

Type matériel  Céram  faune  fusaïole  
 Métaux  ocre  
 lithique  perle

Précision vases

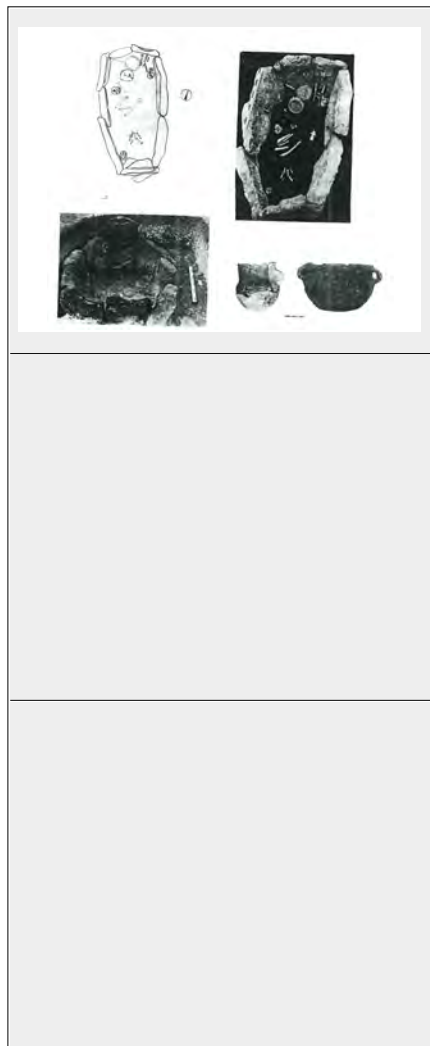

Fosse  oui  non  inc

long

larg

Prof

Forme rectangulaire

Nb ind

au - 1

Adulte  
Femme

Immature  
Homme

Indet ?  
Indet ?

Etude anthropo

Remarque - os présents sur le fond de la tombe  
- aucun connexion ne semble présente  
- il y a peut-être plusieurs individus



n\_sépulture 0267

ID\_sépulture 112.0267

N° sep fouille 11

Localisation ?

Nom Site Samshvilde

ID\_site 112

Pays Géorgie

Datation KA I-II

Meth dat d'après la céramique

Type de tombe tombe de formes variables

Type de sép.  inhumation  crémation  inc

Nature sép.  ind  double  coll  multp  incon  plur

Type dépôt  prim  sec  inc

Espace décomposition  vide  colmaté  mixte  inconnu

Contenant  coffre bois  natte  vêt  inc  
 jarre  linceul  auc

Matériel  oui  non  inc

Type matériel  Céram  faune  fusaïole  
 Métaux  ocre  
 lithique  perle

Précision vases



Fosse  oui  non  inc

Forme rectangulaire

long

larg

Prof

Nb ind

au - 1

Adulte  
Femme

Immature  
Homme

Indet ?  
Indet ?

Etude anthropo

Remarque - quelques ossements visibles contre la paroi NE de la tombe

n\_sépulture 0268

ID\_sépulture 112.0268

N° sep fouille 12

Localisation ?

Nom Site Samshvilde

ID\_site 112

Pays Géorgie

Datation KA I-II

Meth dat d'après la céramique

Type de tombe tombe de formes variables

Type de sép.  inhumation  crémation  inc

Nature sép.  ind  double  coll  multp  incon  plur

Type dépôt  prim  sec  inc

Espace décomposition  vide  colmaté  mixte  inconnu

Contenant  coffre bois  natte  vêt  inc  
 jarre  linceul  auc

Matériel  oui  non  inc

Type matériel  Céram  faune  fusaïole  
 Métaux  ocre  
 lithique  perle

Précision vases



Fosse  oui  non  inc

long

larg

Prof

Forme

Nb ind

1

Adulte  
Femme

Immature  
Homme

Indet ?  
Indet ?

Etude anthropo

Remarque - d'après le dessin, il semble que l'individu soit en position fléchie sur le côté droit  
- les 3/4 de la structure sont détruits

n\_sépulture 0269

ID\_sépulture 112.0269

N° sep fouille 17

Localisation ?

Nom Site Samshvilde

ID\_site 112

Pays Géorgie

Datation KA I-II

Meth dat d'après la céramique

Type de tombe tombe de formes variables

Type de sép.  inhumation  crémation  inc

Nature sép.  ind  double  coll  multp  incon  plur

Type dépôt  prim  sec  inc

Espace décomposition  vide  colmaté  mixte  inconnu

Contenant  coffre bois  natte  vêt  inc  
 jarre  linceul  auc

Matériel  oui  non  inc

Type matériel  Céram  faune  fusaïole  
 Métaux  ocre  
 lithique  perle

Précision vases



Fosse  oui  non  inc

long

larg

Prof

Forme

Nb ind

1

Adulte  
Femme

Immature  
Homme

Indet ?  
Indet ?

Etude anthropo

Remarque - quelques fragments d'ossements visibles  
- paroi de la tombe en partie détruite

n\_sépulture 0270

ID\_sépulture 112.0270

N° sep fouille 18

Localisation ?

Nom Site Samshvilde

ID\_site 112

Pays Géorgie

Datation KA I-II

Meth dat d'après la céramique

Type de tombe tombe de formes variables

Type de sép.  inhumation  crémation  inc

Nature sép.  ind  double  coll  multp  incon  plur

Type dépôt  prim  sec  inc

Espace décomposition  vide  colmaté  mixte  inconnu

Contenant  coffre bois  natte  vêt  inc  
 jarre  linceul  auc

Matériel  oui  non  inc

Type matériel  Céram  faune  fusaïole  
 Métaux  ocre  
 lithique  perle

Précision 7 vases



Fosse  oui  non  inc

long

larg

Prof

Forme

Nb ind

au - 1

Adulte  
Femme

Immature  
Homme

Indet ?  
Indet ?

Etude anthro

Remarque - on peut observer des ossements situés contre la paroi Est de la tombe, il ne semble plus y avoir de connexion anatomique

n\_sépulture 0271

ID\_sépulture 112.0271

N° sep fouille 19

Localisation ?

Nom Site Samshvilde

ID\_site 112

Pays Géorgie

Datation KA I-II

Meth dat d'après la céramique

Type de tombe ciste

Type de sép.  inhumation  crémation  inc

Nature sép.  ind  double  coll  multp  incon  plur

Type dépôt  prim  sec  inc

Espace décomposition  vide  colmaté  mixte  inconnu

Contenant  coffre bois  natte  vêt  inc  
 jarre  linceul  auc

Matériel  oui  non  inc

Type matériel  Céram  faune  fusaïole  
 Métaux  ocre  
 lithique  perle

Précision 9 vases

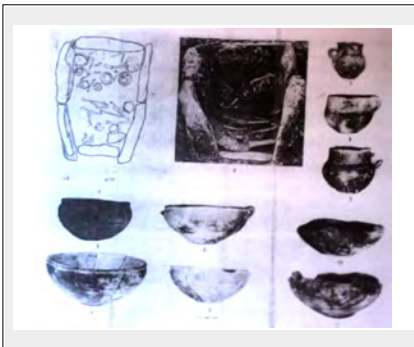

Fosse  oui  non  inc

long

larg

Prof

Forme

Nb ind

2

Adulte  
Femme

Immature  
Homme

Indet ?  
Indet ?

Etude anthro

Remarque - 1 individu en position fléchie sur le côté droit situé dans une moitié de la tombe  
- des ossements d'un autre individu sont situés dans la deuxième moitié de la tombe, aucune connexion n'est visible

n\_sépulture 0272

ID\_sépulture 112.0272

N° sep fouille 20

Localisation ?

Nom Site Samshvilde

ID\_site 112

Pays Géorgie

Datation KA I-II

Meth dat d'après la céramique

Type de tombe ciste

Type de sép.  inhumation  crémation  inc

Nature sép.  ind  double  coll  multp  incon  plur

Type dépôt  prim  sec  inc

Espace décomposition  vide  colmaté  mixte  inconnu

Contenant  coffre bois  natte  vêt  inc  
 jarre  linceul  auc

Matériel  oui  non  inc

Type matériel  Céram  faune  fusaïole  
 Métaux  ocre  
 lithique  perle

Précision vase

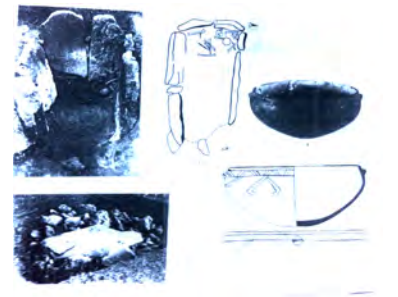

Fosse  oui  non  inc

long

larg

Prof

Forme

Nb ind au - 1

Adulte  
Femme

Immature  
Homme

Indet ?  
Indet ?

Etude anthropo

- des ossements sans connexion anatomique sont situés contre le mur Est de la sépulture

Remarque

n\_sépulture 0273

ID\_sépulture 112.0273

N° sep fouille 22

Localisation ?

Nom Site Samshvilde

ID\_site 112

Pays Géorgie

Datation KA I-II

Meth dat d'après la céramique

Type de tombe tombe de formes variables

Type de sép.  inhumation  crémation  inc

Nature sép.  ind  double  coll  multp  incon  plur

Type dépôt  prim  sec  inc

Espace décomposition  vide  colmaté  mixte  inconnu

Contenant  coffre bois  natte  vêt  inc  
 jarre  linceul  auc

Matériel  oui  non  inc

Type matériel  Céram  faune  fusaïole  
 Métaux  ocre  
 lithique  perle

Précision 3 vases

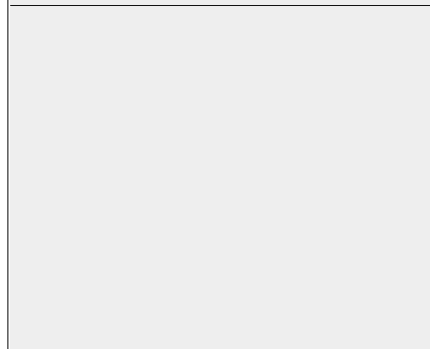
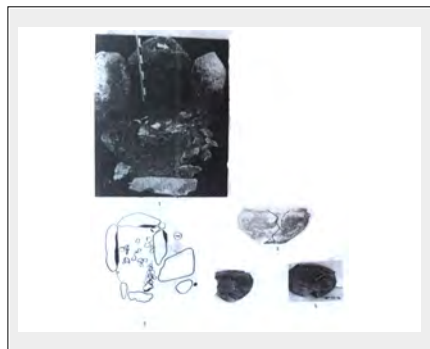

Fosse  oui  non  inc

long

larg

Prof

Forme

Nb ind

0

Adulte  
Femme

Immature  
Homme

Indet ?  
Indet ?

Etude anthropo

- aucun os visible tant sur la photographie que sur le dessin

Remarque

n\_sépulture 0274

ID\_sépulture 112.0274

N° sep fouille 23

Localisation ?

Nom Site Samshvilde

ID\_site 112

Pays Géorgie

Datation KA I-II

Meth dat d'après la céramique

Type de tombe tombe de formes variables

Type de sép.  inhumation  crémation  inc

Nature sép.  ind  double  coll  multp  incon  plur

Type dépôt  prim  sec  inc

Espace décomposition  vide  colmaté  mixte  inconnu

Contenant  coffre bois  natte  vêt  inc  
 jarre  linceul  auc

Matériel  oui  non  inc

Type matériel  Céram  faune  fusaïole  
 Métaux  ocre  
 lithique  perle

Précision 3 céramiques



Fosse  oui  non  inc

long

larg

Prof

Forme

Nb ind

au - 1

Adulte  
Femme

Immature  
Homme

Indet ?  
Indet ?

Etude anthropo

- ossements répartis sur le sol de la tombe, aucune observation plus précise ne peut être faite

Remarque



n\_sépulture 0275

ID\_sépulture 112.0275

N° sep fouille 24

Localisation ?

Nom Site Samshvilde

ID\_site 112

Pays Géorgie

Datation KA I-II

Meth dat d'après la céramique

Type de tombe tombe de formes variables

Type de sép.  inhumation  crémation  inc

Nature sép.  ind  double  coll  multp  incon  plur

Type dépôt  prim  sec  inc

Espace décomposition  vide  colmaté  mixte  inconnu

Contenant  coffre bois  natte  vêt  inc  
 jarre  linceul  auc

Matériel  oui  non  inc

Type matériel  Céram  faune  fusaïole  
 Métaux  ocre  
 lithique  perle

Précision

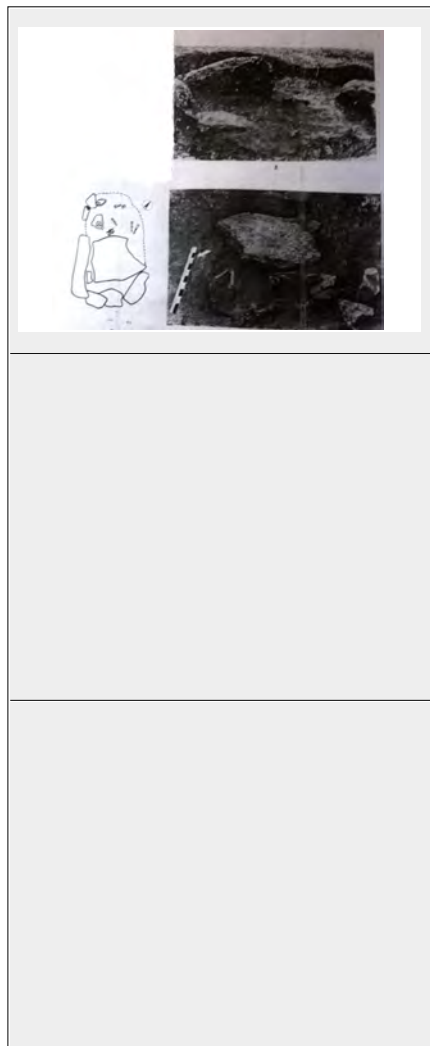

Fosse  oui  non  inc

long

larg

Prof

Forme

Nb ind

au - 1

Adulte  
Femme

Immature  
Homme

Indet ?  
Indet ?

Etude anthro

- quelques fragments d'ossements sont visibles

Remarque

n\_sépulture 0276

ID\_sépulture 112.0276

N° sep fouille 25

Localisation ?

Nom Site Samshvilde

ID\_site 112

Pays Géorgie

Datation KA I-II

Meth dat d'après la céramique

Type de tombe tombe de formes variables

Type de sép.  inhumation  crémation  inc

Nature sép.  ind  double  coll  multp  incon  plur

Type dépôt  prim  sec  inc

Espace décomposition  vide  colmaté  mixte  inconnu

Contenant  coffre bois  natte  vêt  inc  
 jarre  linceul  auc

Matériel  oui  non  inc

Type matériel  Céram  faune  fusaïole  
 Métaux  ocre  
 lithique  perle

Précision 2 céramiques



Fosse  oui  non  inc

long

larg

Prof

Forme

Nb ind

au - 1

Adulte  
Femme

Immature  
Homme

Indet ?  
Indet ?

Etude anthropo

Remarque - os visibles au centre de la tombe mais la photographie est de trop mauvaise qualité pour effectuer des observations plus précises

n\_sépulture 0277

ID\_sépulture 112.0277

N° sep fouille 26

Localisation ?

Nom Site Samshvilde

ID\_site 112

Pays Géorgie

Datation KA I-II

Meth dat d'après la céramique

Type de tombe tombe de formes variables

Type de sép.  inhumation  crémation  inc

Nature sép.  ind  double  coll  multp  incon  plur

Type dépôt  prim  sec  inc

Espace décomposition  vide  colmaté  mixte  inconnu

Contenant  coffre bois  natte  vêt  inc  
 jarre  linceul  auc

Matériel  oui  non  inc

Type matériel  Céram  faune  fusaïole  
 Métaux  ocre  
 lithique  perle

Précision 1 céramique

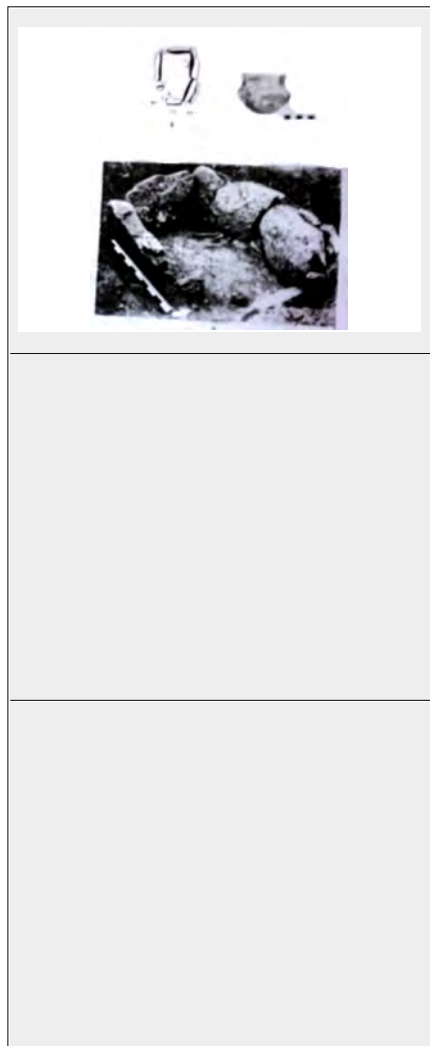

Fosse  oui  non  inc

long

larg

Prof

Forme

Nb ind

au - 1

Adulte  
Femme

Immature  
Homme

Indet ?  
Indet ?

Etude anthropo

Remarque - quelques fragments d'ossements visibles contre le mur nord de la tombe

n\_sépulture 0278

ID\_sépulture 112.0278

N° sep fouille 27

Localisation ?

Nom Site Samshvilde

ID\_site 112

Pays Géorgie

Datation KA I-II

Meth dat d'après la céramique

Type de tombe tombe de formes variables

Type de sép.  inhumation  crémation  inc

Nature sép.  ind  double  coll  multp  incon  plur

Type dépôt  prim  sec  inc

Espace décomposition  vide  colmaté  mixte  inconnu

Contenant  coffre bois  natte  vêt  inc  
 jarre  linceul  auc

Matériel  oui  non  inc

Type matériel  Céram  faune  fusaïole  
 Métaux  ocre  
 lithique  perle

Précision



Fosse  oui  non  inc

long

larg

Prof

Forme

Nb ind

0

Adulte  
Femme

Immature  
Homme

Indet ?  
Indet ?

Etude anthropo

Remarque - tombe vide  
- une partie du sol est pavée

n\_sépulture 0279

ID\_sépulture 112.0279

N° sep fouille 28

Localisation ?

Nom Site Samshvilde

ID\_site 112

Pays Géorgie

Datation KA I-II

Meth dat d'après la céramique

Type de tombe ciste

Type de sép.  inhumation  crémation  inc

Nature sép.  ind  double  coll  multp  incon  plur

Type dépôt  prim  sec  inc

Espace décomposition  vide  colmaté  mixte  inconnu

Contenant  coffre bois  natte  vêt  inc  
 jarre  linceul  auc

Matériel  oui  non  inc

Type matériel  Céram  faune  fusaïole  
 Métaux  ocre  
 lithique  perle

Précision 4 vases



Fosse  oui  non  inc

long

larg

Prof

Forme

Nb ind

pls

Adulte  
Femme

Immature  
Homme

Indet ?  
Indet ?

Etude anthro

Remarque

- une dalle recouvrait en partie la tombe
- il semble qu'il y ait plusieurs individus mais impossible d'en être sûr
- la majorité des ossements est située contre la paroi E de la tombe
- présence d'ossements au centre de la tombe mais sans connexion

n\_sépulture 0280

ID\_sépulture 112.0280

N° sep fouille 31

Localisation ?

Nom Site Samshvilde

ID\_site 112

Pays Géorgie

Datation KA I-II

Meth dat d'après la céramique

Type de tombe tombe de formes variables

Type de sép.  inhumation  crémation  inc

Nature sép.  ind  double  coll  multp  incon  plur

Type dépôt  prim  sec  inc

Espace décomposition  vide  colmaté  mixte  inconnu

Contenant  coffre bois  natte  vêt  inc  
 jarre  linceul  auc

Matériel  oui  non  inc

Type matériel  Céram  faune  fusaïole  
 Métaux  ocre  
 lithique  perle

Précision 11 vases



Fosse  oui  non  inc

long

larg

Prof

Forme

Nb ind

Adulte  
Femme

Immature  
Homme

Indet ?  
Indet ?

Etude anthropo

Remarque - os répartis sur l'ensemble du sol de la tombe  
- présence probable de plusieurs individus

n\_sépulture 0281

ID\_sépulture 112.0281

N° sep fouille 32

Localisation ?

Nom Site Samshvilde

ID\_site 112

Pays Géorgie

Datation KA I-II

Meth dat d'après la céramique

Type de tombe tombe de formes variables

Type de sép.  inhumation  crémation  inc

Nature sép.  ind  double  coll  multp  incon  plur

Type dépôt  prim  sec  inc

Espace décomposition  vide  colmaté  mixte  inconnu

Contenant  coffre bois  natte  vêt  inc  
 jarre  linceul  auc

Matériel  oui  non  inc

Type matériel  Céram  faune  fusaïole  
 Métaux  ocre  
 lithique  perle

Précision 2 vases

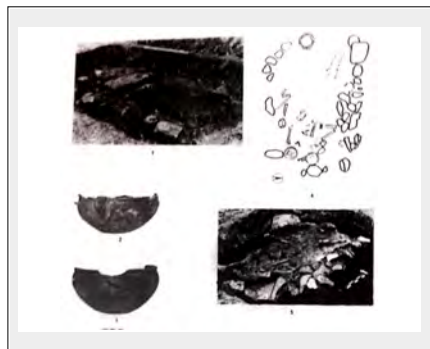

Fosse  oui  non  inc

long

larg

Prof

Forme

Nb ind

au - 1

Adulte  
Femme

Immature  
Homme

Indet ?  
Indet ?

Etude anthropo

Remarque - concentration d'ossements dans la partie O de la sépulture  
- les photographies sont de trop mauvaise qualité pour pouvoir effectuer des observations plus précises

n\_sépulture 0282

ID\_sépulture 112.0282

N° sep fouille 33

Localisation ?

Nom Site Samshvilde

ID\_site 112

Pays Géorgie

Datation KA I-II

Meth dat d'après la céramique

Type de tombe tombe de formes variables

Type de sép.  inhumation  crémation  inc

Nature sép.  ind  double  coll  multp  incon  plur

Type dépôt  prim  sec  inc

Espace décomposition  vide  colmaté  mixte  inconnu

Contenant  coffre bois  natte  vêt  inc  
 jarre  linceul  auc

Matériel  oui  non  inc

Type matériel  Céram  faune  fusaïole  
 Métaux  ocre  
 lithique  perle

Précision 6 céramiques



Fosse  oui  non  inc

long

larg

Prof

Forme

Nb ind

0

Adulte  
Femme

Immature  
Homme

Indet ?  
Indet ?

Etude anthropo

Remarque - une dalle fermait le toit de la tombe  
- aucun ossement visible tant sur les photographies que sur les dessins



n\_sépulture 0283

ID\_sépulture 112.0283

N° sep fouille 34

Localisation ?

Nom Site Samshvilde

ID\_site 112

Pays Géorgie

Datation KA I-II

Meth dat d'après la céramique

Type de tombe tombe de formes variables

Type de sép.  inhumation  crémation  inc

Nature sép.  ind  double  coll  multp  incon  plur

Type dépôt  prim  sec  inc

Espace décomposition  vide  colmaté  mixte  inconnu

Contenant  coffre bois  natte  vêt  inc  
 jarre  linceul  auc

Matériel  oui  non  inc

Type matériel  Céram  faune  fusaïole  
 Métaux  ocre  
 lithique  perle

Précision 2 céramiques

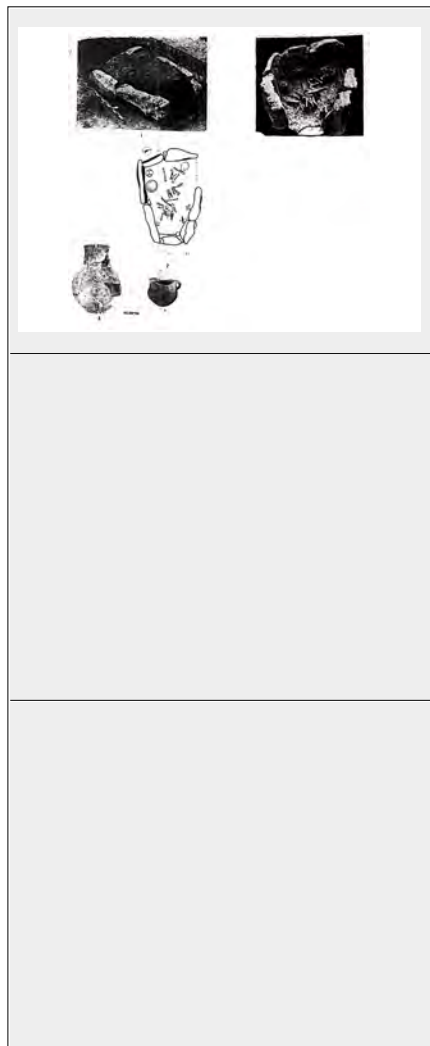

Fosse  oui  non  inc

long

larg

Prof

Forme

Nb ind

au - 1

Adulte  
Femme

Immature  
Homme

Indet ?  
Indet ?

Etude anthropo

Remarque - tombe fermée par une dalle  
- concentration d'ossements au centre de la tombe mais impossible de faire des observations complémentaires

n\_sépulture 0284

ID\_sépulture 112.0284

N° sep fouille 35

Localisation ?

Nom Site Samshvilde

ID\_site 112

Pays Géorgie

Datation KA I-II

Meth dat d'après la céramique

Type de tombe ciste

Type de sép.  inhumation  crémation  inc

Nature sép.  ind  double  coll  multp  incon  plur

Type dépôt  prim  sec  inc

Espace décomposition  vide  colmaté  mixte  inconnu

Contenant  coffre bois  natte  vêt  inc  
 jarre  linceul  auc

Matériel  oui  non  inc

Type matériel  Céram  faune  fusaïole  
 Métaux  ocre  
 lithique  perle

Précision 1 vase

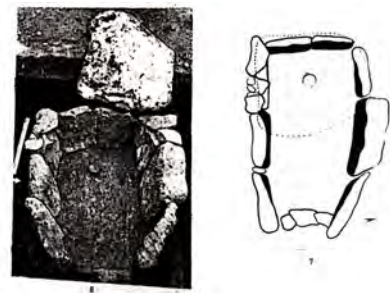

Fosse  oui  non  inc

long

larg

Prof

Forme

Nb ind

0

Adulte  
Femme

Immature  
Homme

Indet ?  
Indet ?

Etude anthropo

Remarque - tombe vide  
- fermée par au moins une dalle

n\_sépulture 0285

ID\_sépulture 112.0285

N° sep fouille 36

Localisation ?

Nom Site Samshvilde

ID\_site 112

Pays Géorgie

Datation KA I-II

Meth dat d'après la céramique

Type de tombe tombe de formes variables

Type de sép.  inhumation  crémation  inc

Nature sép.  ind  double  coll  multp  incon  plur

Type dépôt  prim  sec  inc

Espace décomposition  vide  colmaté  mixte  inconnu

Contenant  coffre bois  natte  vêt  inc  
 jarre  linceul  auc

Matériel  oui  non  inc

Type matériel  Céram  faune  fusaïole  
 Métaux  ocre  
 lithique  perle

Précision 7 vases

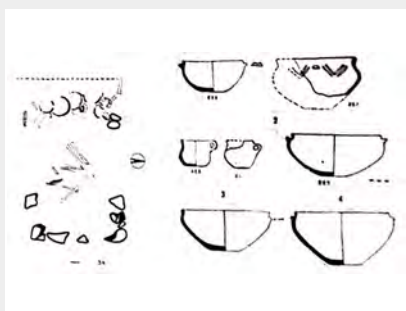

Fosse  oui  non  inc

long

larg

Prof

Forme

Nb ind

au - 1

Adulte  
Femme

Immature  
Homme

Indet ?  
Indet ?

Etude anthropo

Remarque

- pas de photographie, seulement un dessin
- sépulture en grande partie détruite
- il semble qu'il y ait les restes d'un individu en position fléchie sur le côté mais tout le squelette n'est pas conservé
- il semble également y avoir des fragments d'ossements à l'Est de la tombe

n\_sépulture 0286

ID\_sépulture 112.0286

N° sep fouille 37

Localisation ?

Nom Site Samshvilde

ID\_site 112

Pays Géorgie

Datation KA I-II

Meth dat d'après d'après la céramique

Type de tombe tombe de formes variables

Type de sép.  inhumation  crémation  inc

Nature sép.  ind  double  coll  multp  incon  plur

Type dépôt  prim  sec  inc

Espace décomposition  vide  colmaté  mixte  inconnu

Contenant  coffre bois  natte  vêt  inc  
 jarre  linceul  auc

Matériel  oui  non  inc

Type matériel  Céram  faune  fusaïole  
 Métaux  ocre  
 lithique  perle

Précision 1 vase

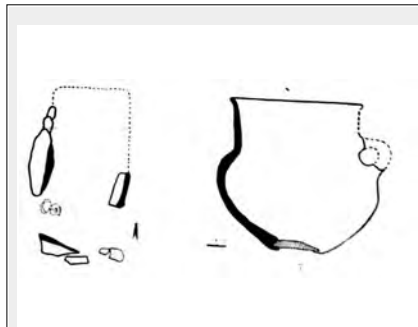

Fosse  oui  non  inc

long

larg

Prof

Forme

Nb ind

0

Adulte  
Femme

Immature  
Homme

Indet ?  
Indet ?

Etude anthropo

Remarque

- pas de photographie seulement un dessin
- sépulture en grande partie détruite
- vide d'ossements

n\_sépulture 0287

ID\_sépulture 114.0287

N° sep fouille ?

Localisation

Nom Site Berikleedebe

ID\_site 114

Pays Géorgie

Datation 1ère moitié du IV mill

Meth dat d'après le matos

Type de tombe

Type de sép.  inhumation  crémation  inc

Nature sép.  ind  double  coll  multp  incon  plur

Type dépôt  prim  sec  inc

Espace décomposition  vide  colmaté  mixte  inconnu

Contenant  coffre bois  natte  vêt  inc  
 jarre  linceul  auc

Matériel  oui  non  inc

Type matériel  Céram  faune  fusaïole  
 Métaux  ocre  
 lithique  perle

Précision la céramique dans laquelle se trouvait l'individu était "un récipient grossier d'allure archaïque".

Fosse  oui  non  inc

long

larg

Prof

Forme

Nb ind

Adulte  
Femme

Immature 1  
Homme

Indet  
Indet

Etude anthropo " pour un nourrisson"

Remarque - découverte "emmurée dans la base d'un mur"

n\_sépulture 0288

ID\_sépulture 115.0288

N° sep fouille

Localisation

Nom Site Kavtiskhevi

ID\_site 115

Pays Géorgie

Datation fin chalco

Meth dat d'après matos

Type de tombe Kourgane

Type de sép.  inhumation  crémation  inc

Nature sép.  ind  double  coll  multp  incon  plur

Type dépôt  prim  sec  inc

Espace décomposition  vide  colmaté  mixte  inconnu

Contenant  coffre bois  natte  vêt  inc  
 jarre  linceul  auc

Matériel  oui  non  inc

Type matériel  Céram  faune  fusaïole  
 Métaux  ocre  
 lithique  perle

Précision

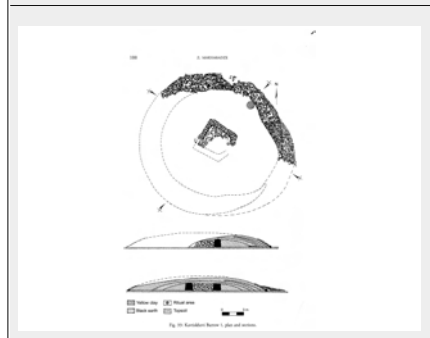
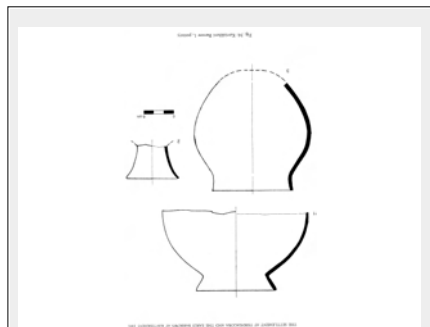

Fosse  oui  non  inc

long

larg

Prof

Forme

Nb ind

0

Adulte  
Femme

Immature  
Homme

Indet  
Indet

Etude anthro

Remarque

- plus de la moitié de la structure était détruite
- diamètre de la couverture : 20 m
- au centre structure carrée en pierre

n\_sépulture 0289

Nom Site Areni

ID\_sépulture 116.0289

ID\_site 116

N° sep fouille Burial 1

Pays Arménie

Localisation

Datation 3970-3800 BC

Meth dat 14 C sur charbon

Type de tombe aucune

Type de sép.  inhumation  crémation  inc

Nature sép.  ind  double  coll  multp  incon  plur

Type dépôt  prim  sec  inc

Espace décomposition  vide  colmaté  mixte  inconnu

Contenant  coffre bois  natte  vêt  inc  
 jarre  linceul  auc

Matériel  oui  non  inc

Type matériel  Céram  faune  fusaïole  
 Métaux  ocre  
 lithique  perle

Précision

Fosse  oui  non  inc

long

larg

Prof

Forme

Nb ind

1

Adulte  
Femme

Immature 1  
Homme

Indet  
Indet

Etude anthropo 8 ans +/- 2 ans, selon dents et fusion des sutures crâniennes

- crâne seul dans un vase

Remarque

n\_sépulture 0290

ID\_sépulture 116.0290

N° sep fouille Burial 2

Localisation

Nom Site Areni

ID\_site 116

Pays Arménie

Datation chalco

Meth dat 14 C sur dent

Type de tombe aucune

Type de sép.  inhumation  crémation  inc

Nature sép.  ind  double  coll  multp  incon  plur

Type dépôt  prim  sec  inc

Espace décomposition  vide  colmaté  mixte  inconnu

Contenant  coffre bois  natte  vêt  inc  
 jarre  linceul  auc

Matériel  oui  non  inc

Type matériel  Céram  faune  fusaïole  
 Métaux  ocre  
 lithique  perle

Précision

Fosse  oui  non  inc

Forme

long

larg

Prof

Nb ind

1

Adulte  
Femme

Immature 1  
Homme

Indet  
Indet

Etude anthropo 11 ans +/- 2,5 ans, selon dents et fusion des sutures crâniennes

- crâne seul dans un vase

Remarque



**n\_sépulture** 0291

**ID\_sépulture** 116.0291

**N° sep fouille** Burial 3

**Localisation**

**Nom Site** Areni

**ID\_site** 116

**Pays** Arménie

**Datation** chalco

**Meth dat** 14 C sur dent

**Type de tombe** aucune

**Type de sép.**  inhumation  crémation  inc

**Nature sép.**  ind  double  coll  multp  incon  plur

**Type dépôt**  prim  sec  inc

**Espace décomposition**  vide  colmaté  mixte  inconnu

**Contenant**  coffre bois  natte  vêt  inc  
 jarre  linceul  auc

**Matériel**  oui  non  inc

**Type matériel**  Céram  faune  fusaïole  
 Métaux  ocre  
 lithique  perle

**Précision**

**Fosse**  oui  non  inc

**Forme**

long

larg

Prof

**Nb ind**

1

**Adulte**  
**Femme**

**Immature 1**  
**Homme**

**Indet**  
**Indet**

**Etude anthropo** 15 ans et il s'agirait d'une femme

- crâne seul dans un vase

**Remarque**

n\_sépulture 0292

ID\_sépulture 117.0292

N° sep fouille 16

Localisation

Nom Site Amiranis Gora

ID\_site 117

Pays Géorgie

Datation KA II

Meth dat d'après la céramique

Type de tombe Tombe en fer à cheval

Type de sép.  inhumation  crémation  inc

Nature sép.  ind  double  coll  multp  incon  plur

Type dépôt  prim  sec  inc

Espace décomposition  vide  colmaté  mixte  inconnu

Contenant  coffre bois  natte  vêt  inc  
 jarre  linceul  auc

Matériel  oui  non  inc

Type matériel  Céram  faune  fusaïole  
 Métaux  ocre  
 lithique  perle

Précision



Fosse  oui  non  inc

long

larg

Prof

Forme

Nb ind

au - 4

Adulte 4

Femme

Immature

Homme 2

Indet

Indet

Etude anthropo effectuée par E. Javarischvili, il y aurait au - 2 hommes d'après l'étude des crânes

Remarque - ossements répartis sur 4 niveaux  
- dimension tombe : 2,5 x 1,64 x 1,40 m  
- l'entrée est orientée S-E

n\_sépulture 0293

ID\_sépulture 117.0293

N° sep fouille ?

Localisation

Nom Site Amiranis Gora

ID\_site 117

Pays Géorgie

Datation KA II

Meth dat d'après matos

Type de tombe tombe de formes variables

Type de sép.  inhumation  crémation  inc

Nature sép.  ind  double  coll  multp  incon  plur

Type dépôt  prim  sec  inc

Espace décomposition  vide  colmaté  mixte  inconnu

Contenant  coffre bois  natte  vêt  inc  
 jarre  linceul  auc

Matériel  oui  non  inc

Type matériel  Céram  faune  fusaïole  
 Métaux  ocre  
 lithique  perle

Précision des parties entières d'animaux  
des crânes



Fosse  oui  non  inc

long

larg

Prof

Forme

Nb ind

Adulte  
Femme

Immature  
Homme

Indet  
Indet

Etude anthropo il peut y avoir des adultes comme des enfants

Remarque - pour toutes les tombes construites  
- soit 1 ou plusieurs défunts  
- il peut y avoir des vrais dépôts de faune, membre entier, cage thoracique, crâne, etc...  
- d'après certaines photographies, il semble que les individus se soient décomposés en espace colmaté  
- défunts en position contractée sur l'un des côtés

n\_sépulture 0294

ID\_sépulture 117.0294

N° sep fouille ?

Localisation

Nom Site Amiranis Gora

ID\_site 117

Pays Géorgie

Datation KA II

Meth dat d'après matos

Type de tombe

ciste

Type de sép.  inhumation  crémation  inc

Nature sép.  ind  double  coll  multp  incon  plur

Type dépôt  prim  sec  inc

Espace décomposition  vide  colmaté  mixte  inconnu

Contenant  coffre bois  natte  vêt  inc  
 jarre  linceul  auc

Matériel  oui  non  inc

Type matériel  Céram  faune  fusaïole  
 Métaux  ocre  
 lithique  perle

Précision



Fosse  oui  non  inc

long

larg

Prof

Forme

Nb ind

1

Adulte  
Femme

Immature  
Homme

Indet  
Indet

Etude anthropo

Remarque - sur une des photographies on peut voir une ciste j'ai fait la description de celle-ci  
- individu en position contractée sur le côté droit

n\_sépulture 0295

ID\_sépulture 118.0295

N° sep fouille

Localisation

Nom Site Tsiteli Gorebi

ID\_site 118

Pays Géorgie

Datation fin chalco

Meth dat d'après matos

Type de tombe

amas de pierre

Type de sép.  inhumation  crémation  inc

Nature sép.  ind  double  coll  multp  incon  plur

Type dépôt  prim  sec  inc

Espace décomposition  vide  colmaté  mixte  inconnu

Contenant  coffre bois  natte  vêt  inc  
 jarre  linceul  auc

Matériel  oui  non  inc

Type matériel  Céram  faune  fusaïole  
 Métaux  ocre  
 lithique  perle

Précision

Fosse  oui  non  inc

long

larg

Prof

Forme ?

Nb ind

?

Adulte  
Femme

Immature  
Homme

Indet ?  
Indet ?

Etude anthro

Remarque

- tombe en fosse située à l'extérieur du village
- il semble que le fond de fosse soit pavé de galets
- aucune information plus précise sur le nombre d'individus par tombe ou encore sur leur position...

n\_sépulture 0296

ID\_sépulture 119.0296

N° sep fouille

Localisation

Nom Site Kotias Klde

ID\_site 119

Pays Géorgie

Datation 8ème mill

Meth dat 14C

Type de tombe

Type de sép.  inhumation  crémation  inc

Nature sép.  ind  double  coll  multp  incon  plur

Type dépôt  prim  sec  inc

Espace décomposition  vide  colmaté  mixte  inconnu

Contenant  coffre bois  natte  vêt  inc  
 jarre  linceul  auc

Matériel  oui  non  inc

Type matériel  Céram  faune  fusaïole  
 Métaux  ocre  
 lithique  perle

Précision



Fosse  oui  non  inc

long

larg

Prof

Forme

Nb ind

Adulte 1

Femme

Immature

Homme

Indet

Indet ?

Etude anthropo

- sujet en décubitus dorsal, les mains reposaient sur la ceinture pelvienne

Remarque

**n\_sépulture** 0297

**ID\_sépulture** 012.0297

**N° sep fouille** ?

**Localisation**

**Nom Site** Franganots

**ID\_site** 012

**Pays** Arménie

**Datation** KA

**Meth dat** d'après la céramique

**Type de tombe**

ciste

**Type de sép.**  inhumation  crémation  inc

**Nature sép.**  ind  double  coll  multp  incon  plur

**Type dépôt**  prim  sec  inc

**Espace décomposition**  vide  colmaté  mixte  inconnu

**Contenant**  coffre bois  natte  vêt  inc  
 jarre  linceul  auc

**Matériel**  oui  non  inc

**Type matériel**  Céram  faune  fusaïole  
 Métaux  ocre  
 lithique  perle

**Précision**

**Fosse**  oui  non  inc

**long**

**larg**

**Prof**

**Forme**

**Nb ind**

?

**Adulte**  
**Femme**

**Immature**  
**Homme**

**Indet ?**  
**Indet ?**

**Etude anthro**

- The tomb destroyed in 2000, consisted of a large burial chamber constructed with stone slabs (cist)

**Remarque**

n\_sépulture 0298

ID\_sépulture 122.0298

N° sep fouille ?

Localisation

Nom Site Gel Yeri

ID\_site 122

Pays Azerbaïdjan

Datation KA

Meth dat d'après les auteurs

Type de tombe

Fosse

Type de sép.  inhumation  crémation  inc

Nature sép.  ind  double  coll  multp  incon  plur

Type dépôt  prim  sec  inc

Espace décomposition  vide  colmaté  mixte  inconnu

Contenant  coffre bois  natte  vêt  inc  
 jarre  linceul  auc

Matériel  oui  non  inc

Type matériel  Céram  faune  fusaïole  
 Métaux  ocre  
 lithique  perle

Précision



Fosse  oui  non  inc

long

larg

Prof

Forme

Nb ind

1

Adulte  
Femme

Immature  
Homme

Indet  
Indet

Etude anthropo

- 1 individu en position contractée sur le côté droit

Remarque