

Gil(bert) SOL

ARTEMIS

Université Denis Diderot – Paris 7

2 place Jussieu

75 251 Paris Cedex 07

gil.sol@artemis.jussieu.fr

&

Olivier POURSAC

C.R.I

Université de la Sorbonne Nouvelle – Paris 3

1 rue Censier

75005 Paris

olivier.poursac@univ-paris3.fr

SAGéDiC2M3

S
A
Gé
Di
C
C
M
M
(M)

SAGéDiC2M3

Systeme

A

Gé

Di

C

C

M

M

(M)

SAGéDiC2M3

**Système
Automatique**

Gé

Di

C

C

M

M

(M)

SAGéDiC2M3

Systeme
Automatique
de
Génération

Di

C

C

M

M

(M)

SAGéDiC2M3

Système
Automatique
de
Génération
et de
Diffusion

C

C

M

M

(M)

SAGéDiC2M3

Systeme
Automatique
de
Génération
et de
Diffusion
de
Cours
C
M
M
(M)

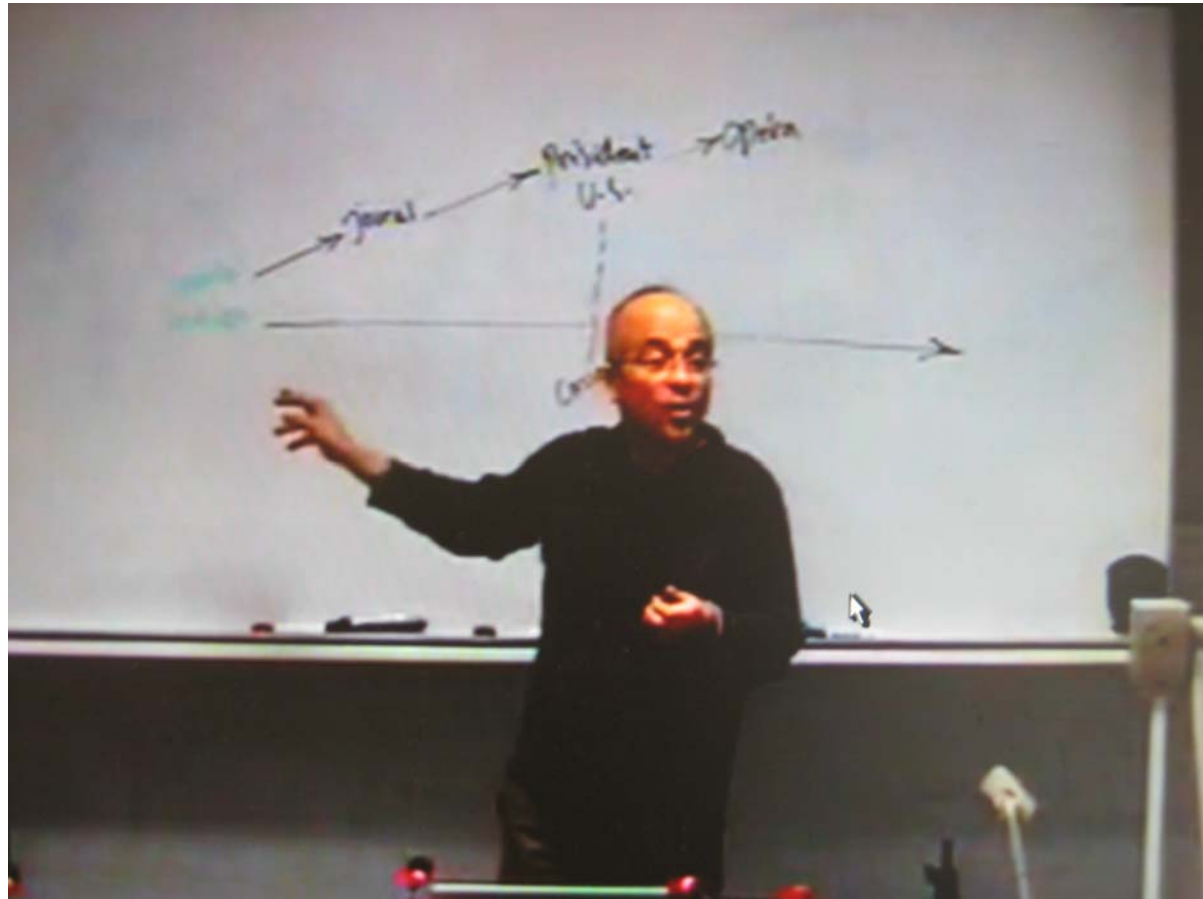

SAGéDiC2M3

**Système
Automatique
de
Génération
et de
Diffusion
de
Cours
et de
Conférences
M
M
(M)**



SAGéDiC2M3

Systeme
Automatique
de
Génération
et de
Diffusion
de
Cours
et de
Conférences
Multimédias
M
(M)

Association ENST Bretagne
L'association des diplômés

Situation générale (1T2006) (1/2)

Répartition des réponses (hors pr04-05)

| Age Group | Men (%) | Women (%) |
|-----------|---------|-----------|
| >50 ans | ~0.5 | ~0.5 |
| 45-49 ans | ~8 | ~2 |
| 40-44 ans | ~10 | ~2 |
| 35-39 ans | ~15 | ~5 |
| 30-34 ans | ~22 | ~8 |
| 25-29 ans | ~28 | ~2 |
| <25 ans | ~30 | ~0 |

- en activité, durée indéterminée, hors thèse (CDI, PDG, gérant indép., libéral, fonc. publ. que)
- au chômage ou sans activité volontaire
- en activité : CDD, interim
- en thèse ou formation complémentaire
- autre

| Situation | Percentage |
|---|------------|
| en activité, durée indéterminée, hors thèse | 85% |
| au chômage ou sans activité volontaire | 7% |
| en activité : CDD, interim | 3% |
| en thèse ou formation complémentaire | 1% |
| autre | 4% |

Situation prof. (ttes promos)

Confidential ATB

Association ENST Bretagne
Alumni Association

07/02/2007

Jean-Marie AKEPO

Sommaire

- 1- Présentation [0:26]
- 2- Sommaire [0:22]
- 3- Situation générale (1T2006) [3:17]
- 4- Localisation [1:17]
- 5- Dans quel type d'entreprise? [0:56]
- 6- Dans quel domaine? [1:00]
- 7- Quelles responsabilités? [0:48]
- 8- Quels revenus? [2:19]
- 9- Analyse comparée sur les revenus [1:55]
- 10- Mobilités depuis le 1er poste [0:31]
- 11- Mobilités récentes/ à venir [2:27]
- 12- Régimes de travail [0:27]
- 13- Niveau de satisfaction [0:37]
- 14- Niveau de stress [0:27]
- 15- Conclusion [0:42]

SAGéDiC2M3

Système
Automatique
de
Génération
et de
Diffusion
de
Cours
et de
Conférences
Multimédias
Multilingues

(M)

Systeme
Automatique
de
Génération
et de
Diffusion
de
Cours
et de
Conférences
Multimédias
Multilingues
(M)

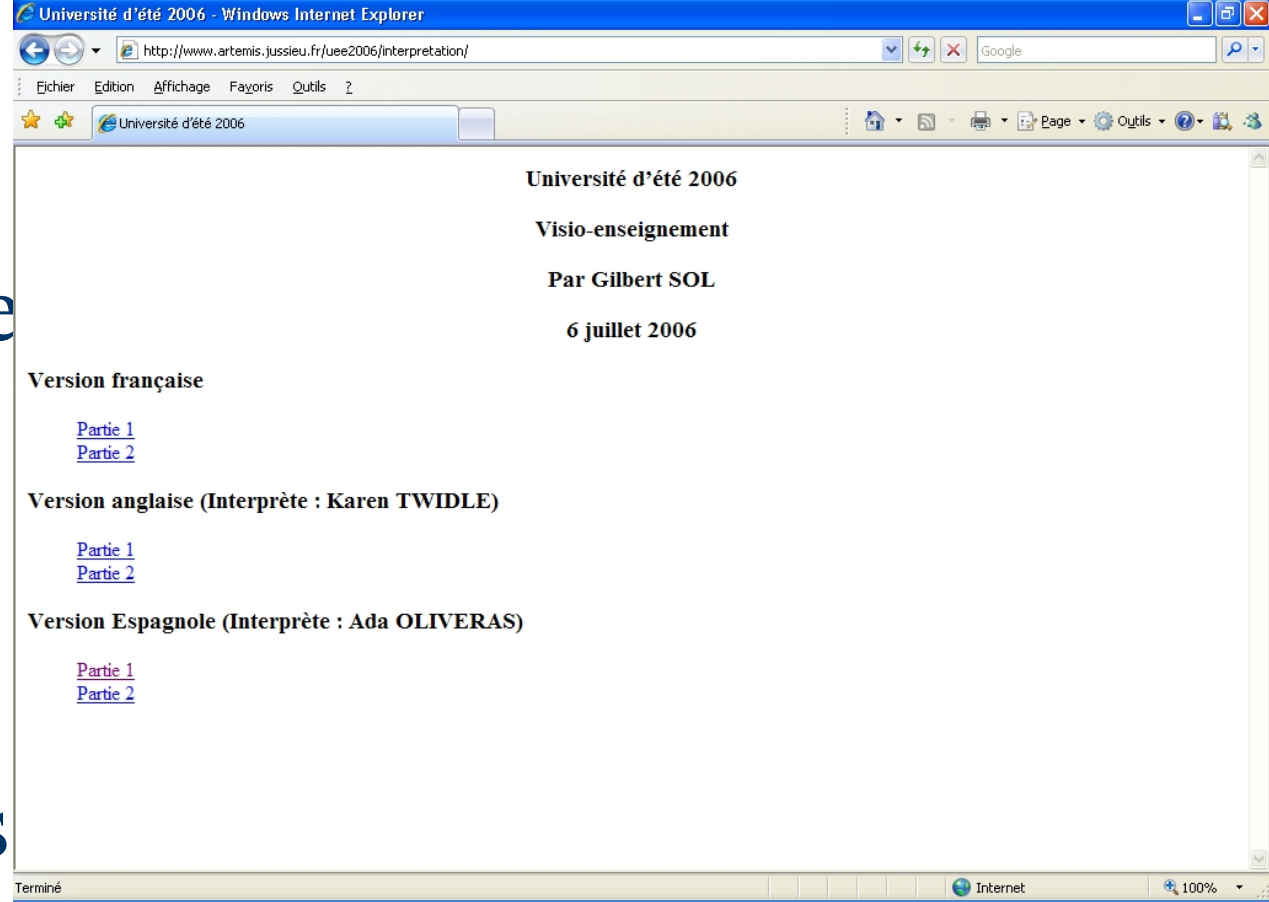

Systeme Automatique

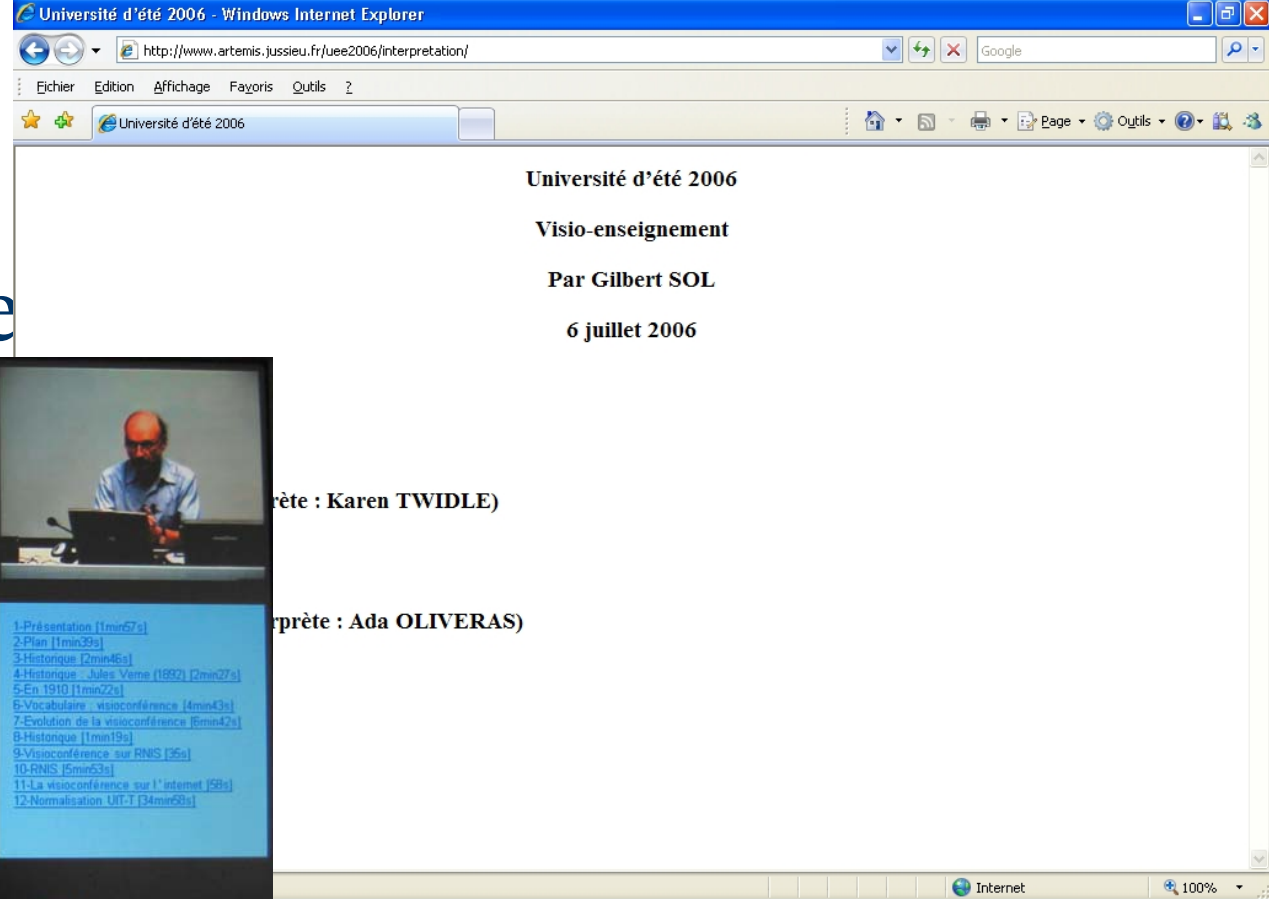

UNIVERSITE EUROPEENNE D'ETE 2006
EUROPEAN SUMMER UNIVERSITY

Plan

- 1 - La visioconférence : historique et définitions
- 2 - Le matériel
- 3 - La visioconférence à Paris 7
- 4 - Les usages de la visioconférence
- 4 - Le multipoint
- 5 - Le «streaming »
- 6 - Exemples

03/07/06 sol@artemis.jussieu.fr 3

Interprète : Karen TWIDLE)
Interprète : Ada OLIVERAS)

1-Présentation [1min57s]
2-Plan [1min39s]
3-Historique [2min46s]
4-Historique - Jules Verne (1892) [2min27s]
5-En 1910 [1min22s]
6-Vocabulaire - visioconférence [4min43s]
7-Evolution de la visioconférence [6min42s]
8-Historique [1min19s]
9-Visioconférence sur RNIS [36s]
10-RNIS [5min53s]
11-La visioconférence sur l'ademet [58s]
12-Normalisation UIT-T [34min50s]

Visio-enseignement (Partie 1)
Par Gilbert SOL

Interprété en anglais par Karen Twidle
Interprété en espagnol par Ada Oliveras

Multilingues

(M)

Systeme Automatique



UNIVERSIT  EUROPEENNE D'ETE 2006
EUROPEAN SUMMER UNIVERSITY
Plan
1 - La visioconf rence : historique et d finitions
2 - Le mat riel
3 - La visioconf rence   Paris 7
4 - Les usages de la visioconf rence
4 - Le multipoint
5 - Le «streaming »
6 - Exemples
03/07/06 sol@artem s jussieu fr 3

1-Pr sentation [1min57s]
2-Plan [1min39s]
3-Historique [2min46s]
4-Historique - Jules Verne (1892) [2min27s]
5-En 1910 [1min22s]
6-Vocabulaire - visioconf rence [4min43s]
7-Evolution de la visioconf rence [6min42s]
8-Historique [1min19s]
9-Visioconf rence sur RNIS [35s]
10-RNIS [5min53s]
11-La visioconf rence sur l'Internet [58s]
12-Normalisation UIT-T [34min50s]

Visio-enseignement (Partie 1)
Par Gilbert SOL
Interpr t  en anglais par Karen Twidle
Interpr t  en espagnol par Ada Oliveras

UNIVERSIT  EUROPEENNE D'ETE 2006
EUROPEAN SUMMER UNIVERSITY
Plan
1 - Videoconference : history and definition
2 - The equipment
3 - Videoconference in Paris 7
4 - The use of videoconference
5 - Multipoint
6 - The «streaming »
7 - Samples
03/07/06 sol@artem s jussieu fr 3

1- Presentation [1min55s]
2- Plan [1min39s]
3- History [2min46s]
4- Historical background - Jules Verne (1892) [2min27s]
5- In 1910 [1min22s]
6- Vocabulary - videoconference [4min43s]
7- Development of videoconference [6min42s]
8- Historical background [1min19s]
9- RNIS Videoconference [35s]
10- RNIS [5min53s]
11- Videoconference on internet [58s]
12- Standardization UIT-T [29min40s]

Video-teaching (Part 1)
by Gilbert SOL
Interpreted in English by Karen Twidle





Multilingues

(M)

SAGéDiC2M3

**Système
Automatique
de
Génération
et de
Diffusion
de
Cours
et de
Conférences
Multimédias
Multilingues
(Mobile)**

Plan

- 1 – Régie Mobile 
- 2 – Exemples d'utilisation 
- 3 – Description du système SAGéDiC²M³ 
- 4 – Protocole OSUP 
- 5 – Exemple d'application 

Régie mobile

Transport



Régie mobile

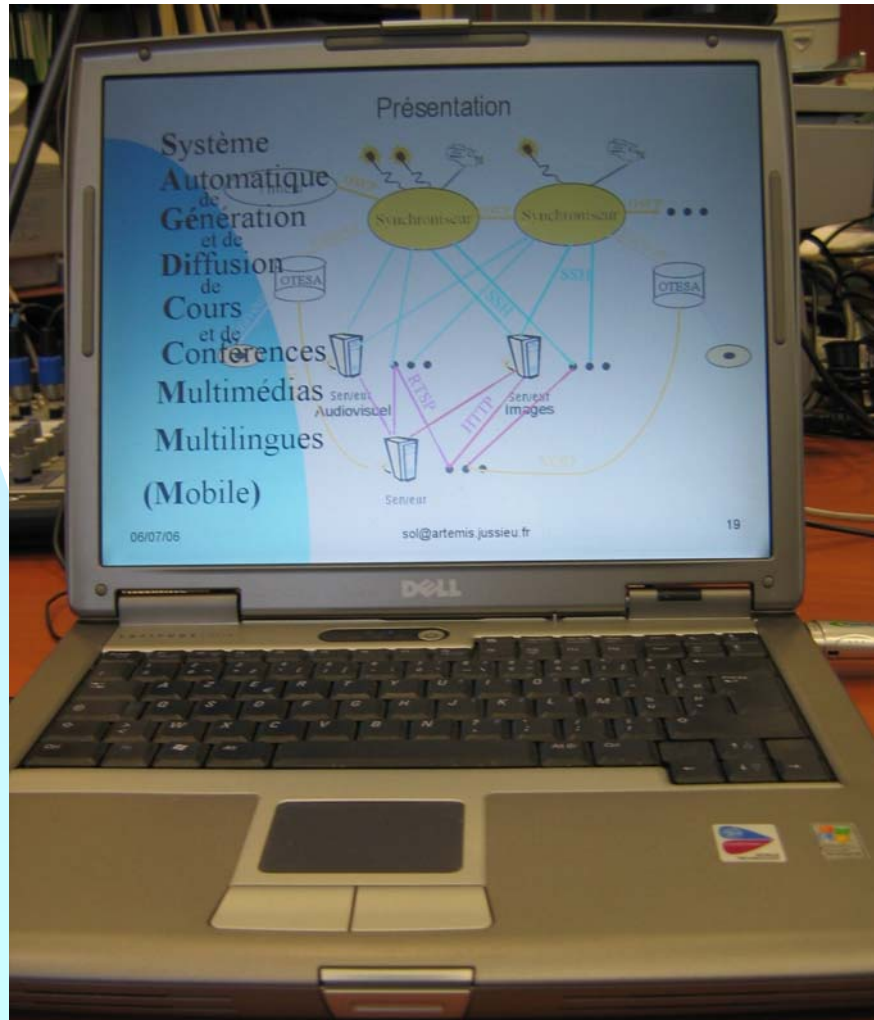

Régie mobile

Vidéo



Régie mobile

Audio



Régie mobile



Audio







Régie mobile

Images



Plan

- 1 – Régie Mobile 
- 2 – Exemples d'utilisation 
- 3 – Description du système SAGéDiC²M³ 
- 4 – Protocole OSUP 
- 5 – Exemple d'application 

Exemples

Cours M2-SI

Le temps

Valeur d'horloge :

| | |
|-------------------|--|
| Clock-val | ::= Full-clock-val Partial-clock-val Timecount val |
| Full-clock-val | ::= "Hours":"Minutes":"Secondes"("Fraction")? |
| Partial-clock-val | ::= "Minutes":"Secondes"("Fraction")? |
| Timecount-val | ::= Timecount("Fraction")?{"h" "min" "s" "ms"}? default : "s" |
| Hours | ::= 2DIGIT; n'importe quel nombre positif |
| Minutes | ::= 2DIGIT; entre 00 et 59 |
| Secondes | ::= 2DIGIT; entre 00 et 59 |
| Fraction | ::= DIGIT+ |
| Timecount | ::= DIGIT+ |
| 2DIGIT | ::= DIGIT DIGIT |
| DIGIT | ::= [0-9] |

Exemples de valeurs d'horloge valides :

| | |
|----------------|--|
| 01:03:04.56789 | 1 heure, 3 minutes et 4,56789 secondes |
| 01:03 | 1 minute et 3 secondes |
| 567.6754 | 567.6754 secondes |
| 3.50h | 3 heures 30 minutes |

160206 sol@artemis.jussieu.fr 9

Streaming et SMIL
G. SOL
Cours M2-SI

Le streaming
[Video à la demande Interrogation directe](#)
[Video à la demande Par un serveur HTTP](#)
[Video temps réel](#)
[Streaming](#)
[SMIL](#)
[Introduction - SMIL](#)
[Introduction](#)
[Structure](#)
[Le contenu](#)
[Les éléments](#)
[Le temps](#)
[Disposition spatiale - Les Régions](#)
[Disposition spatiale - La profondeur](#)
[Disposition spatiale - La mise en page](#)
[Disposition Temporelle](#)
[Disposition Temporelle - durée](#)
[Disposition Temporelle - élément < par >](#)
[Disposition Temporelle - élément < seq >](#)
[Disposition Temporelle - éléments < seq et par >](#)
[Disposition Temporelle - Temps de début explicite dans un élément par](#)
[Disposition Temporelle - Temps de début explicite dans un élément seq](#)
[Disposition Temporelle - Temps de début relatif à un autre élément](#)
[Disposition Temporelle - Temps de fin d'un élément multimédia](#)
[Contenu alternatif](#)
[Résumé](#)
[Exemples avec SMIL v2](#)



Exemples

UEE 2006

UNIVERSITE EUROPEENNE D'ETE 2006
EUROPEAN SUMMER UNIVERSITY

Plan

- 1 - La visioconférence : historique et définitions
- 2 - Le matériel
- 3 - La visioconférence à Paris 7
- 4 - Les usages de la visioconférence
- 4 - Le multipoint
- 5 - Le «streaming »
- 6 - Exemples

03/07/06 sol@artemis.jussieu.fr 3

1-Présentation [1min57s]
2-Plan [1min39s]
3-Historique [2min46s]
4-Historique - Jules Verne (1892) [2min27s]
5-En 1910 [1min22s]
6-Vocabulaire - visioconférence [4min43s]
7-Evolution de la visioconférence [6min42s]
8-Historique [1min19s]
9-Visioconférence sur RNIS [35s]
10-RNIS [5min53s]
11-La visioconférence sur l'internet [58s]
12-Normalisation UIT-T [34min50s]

Visio-enseignement (Partie 1)
Par Gilbert SOL

Interprété en anglais par Karen Twidle
Interprété en espagnol par Ada Oliveras

UNIVERSITE EUROPEENNE D'ETE 2006
EUROPEAN SUMMER UNIVERSITY

Plan

- 1 - Videoconference : history and definition
- 2 - The equipment
- 3 - Videoconference in Paris 7
- 4 - The use of videoconference
- 5 - Multipoint
- 6 - The «streaming »
- 7 - Samples

03/07/06 sol@artemis.jussieu.fr 3

1- Presentation [1min55s]
2- Plan [1min39s]
3- History [2min46s]
4- Historical background - Jules Verne (1892) [2min27s]
5- In 1910 [1min22s]
6- Vocabulary - videoconference [4min43s]
7- Development of videoconference [6min42s]
8- Historical background [1min19s]
9- RNIS Videoconference [35s]
10- RNIS [5min53s]
11- Videoconference on internet [58s]
12- Standardization UIT-T [29min40s]

Video-teaching (Part 1)
by Gilbert SOL





Interpreted in English by Karen Twidle



Exemples Malentendants

The image shows a presentation slide titled "video à la demande Interrogation directe". The slide features a network diagram illustrating a video-on-demand architecture. A central server is connected to a network of routers. Red arrows labeled "RTSP" indicate the flow of data from the server through the routers to various client devices labeled B, C, D, and E. A small inset window shows a video feed of a person. Below the diagram, the text "28/11/05" and "sol@artemis.jussieu.fr" is visible. The slide also includes a list of menu items: "1-Debut [15s]", "2-Vidéo à la demande Interrogation directe [4min18s]", "3-Vidéo à la demande Par un serveur HTTP [4min2s]", "4-Vidéo temps réel [4min25s]", and "5-Streaming [10min37s]". At the bottom, there is a blue banner with the text "Démonstration pour Paris 5 G. SOL" and a video player interface showing the title "(Nis en pause) Le streaming - G. SOL" and a progress bar at 0:21 / 23:37.

Plan

- 1 – Régie Mobile 
- 2 – Exemples d'utilisation 
- 3 – Description du système SAGéDiC²M³ 
- 4 – Protocole OSUP 
- 5 – Exemple d'application 

Poste conférencier

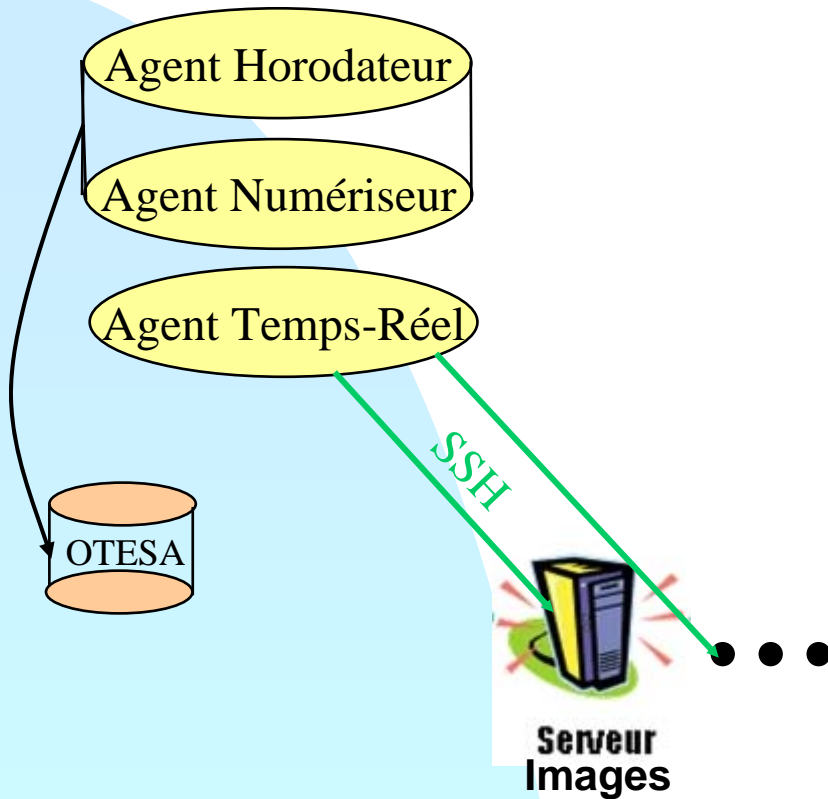

Sources audiovisuelles

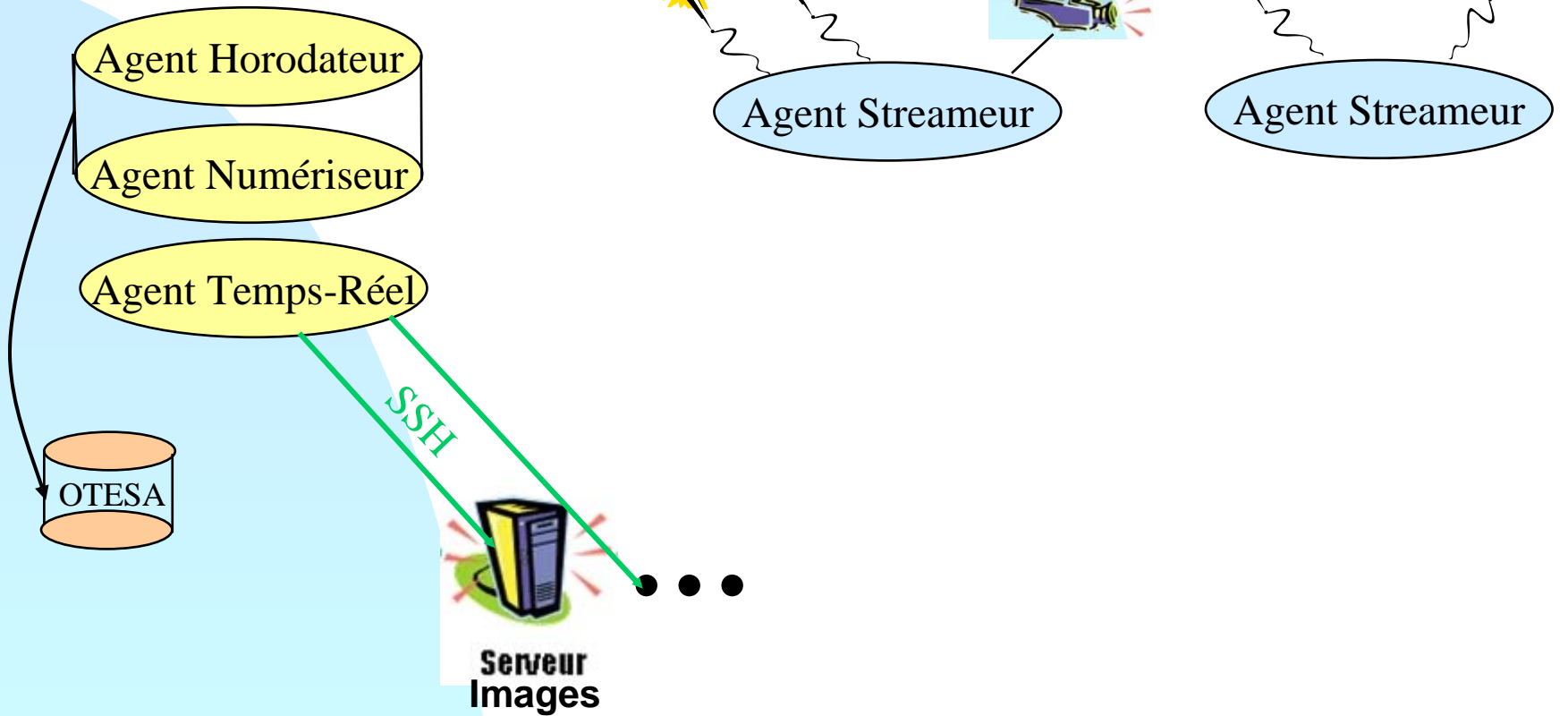

Diffusion temps réel

Container

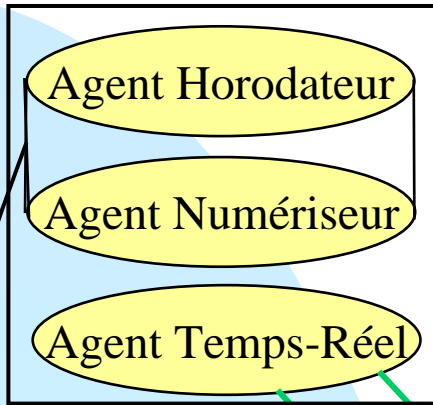

OSUP

OSUP

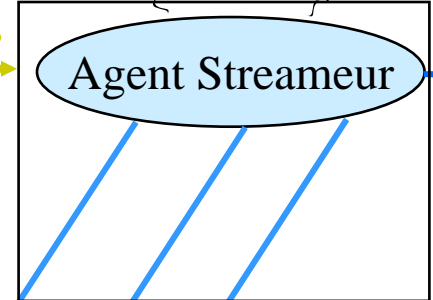
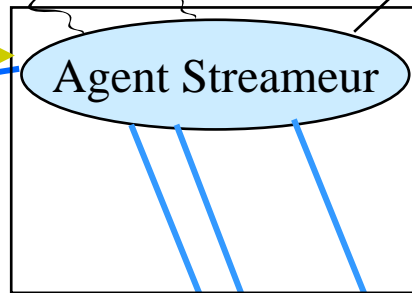

SSH



HTTP

RTSP

Diffusion temps réel

Container

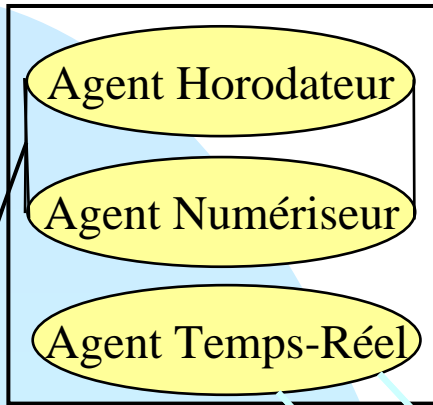

OSUP

OSUP

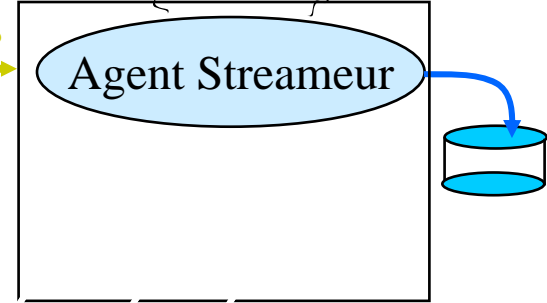
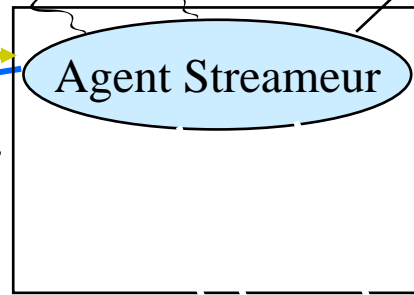

SSH

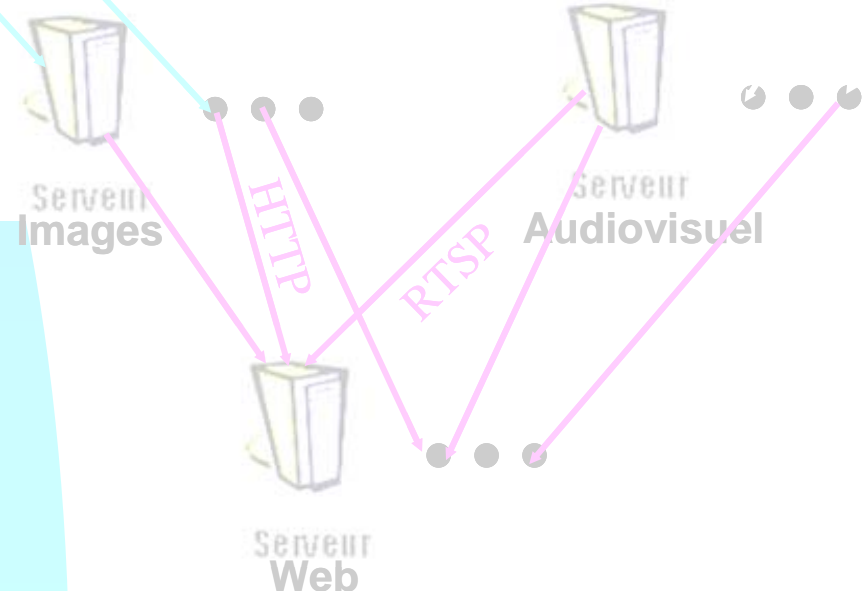

Diffusion temps réel

Container

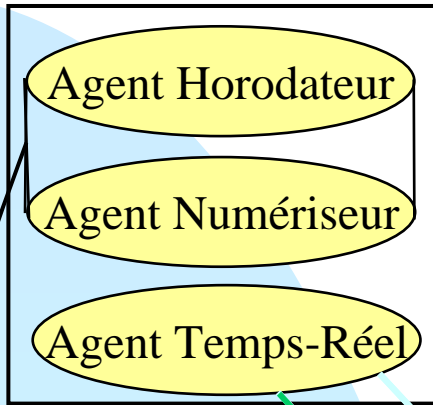

OSUP

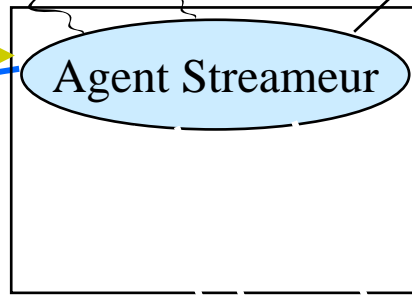

OSUP

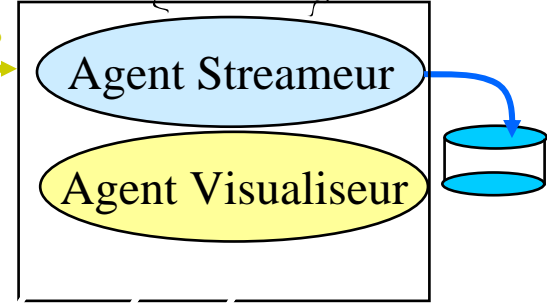

SSH



Serveur Images



Serveur Web



Serveur Audiovisuel



HTTP

RTSP

Diffusion temps réel

Container

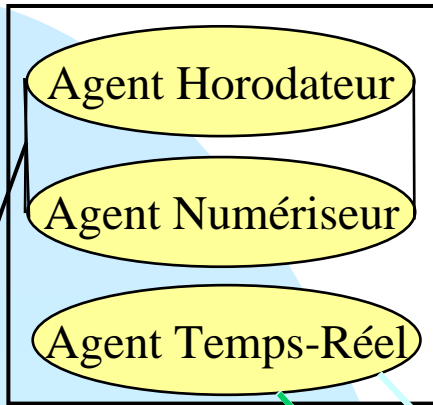

OSUP

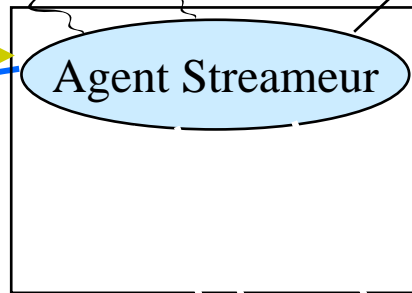

OSUP

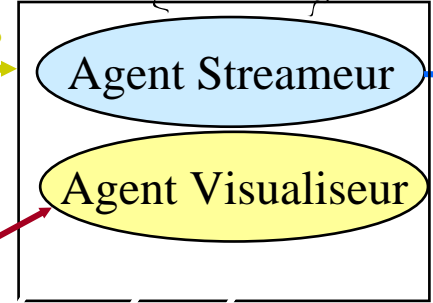

SSH



HTTP

RTSP

Diffusion différée

Container

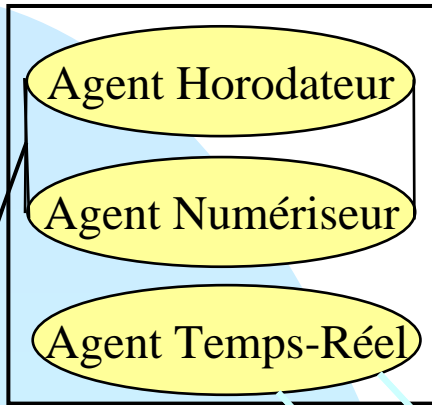

OSUP

OSUP

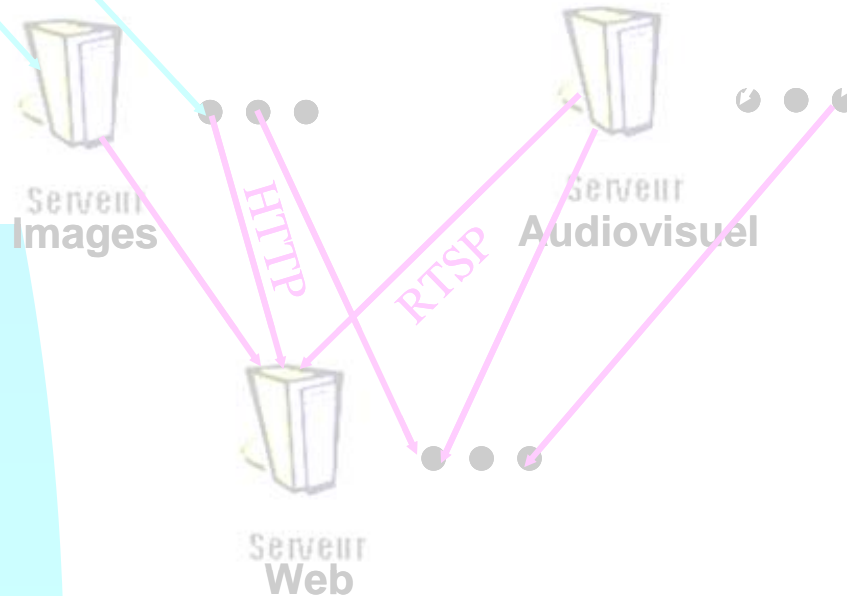
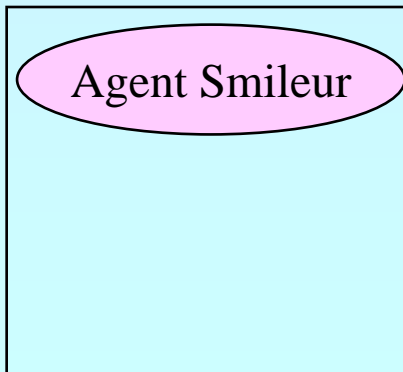
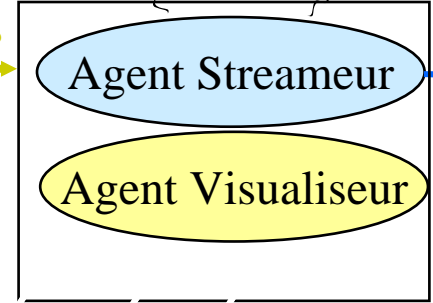
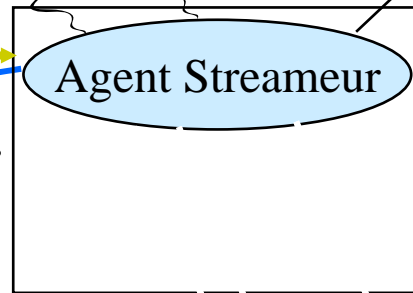

Diffusion différée

Container

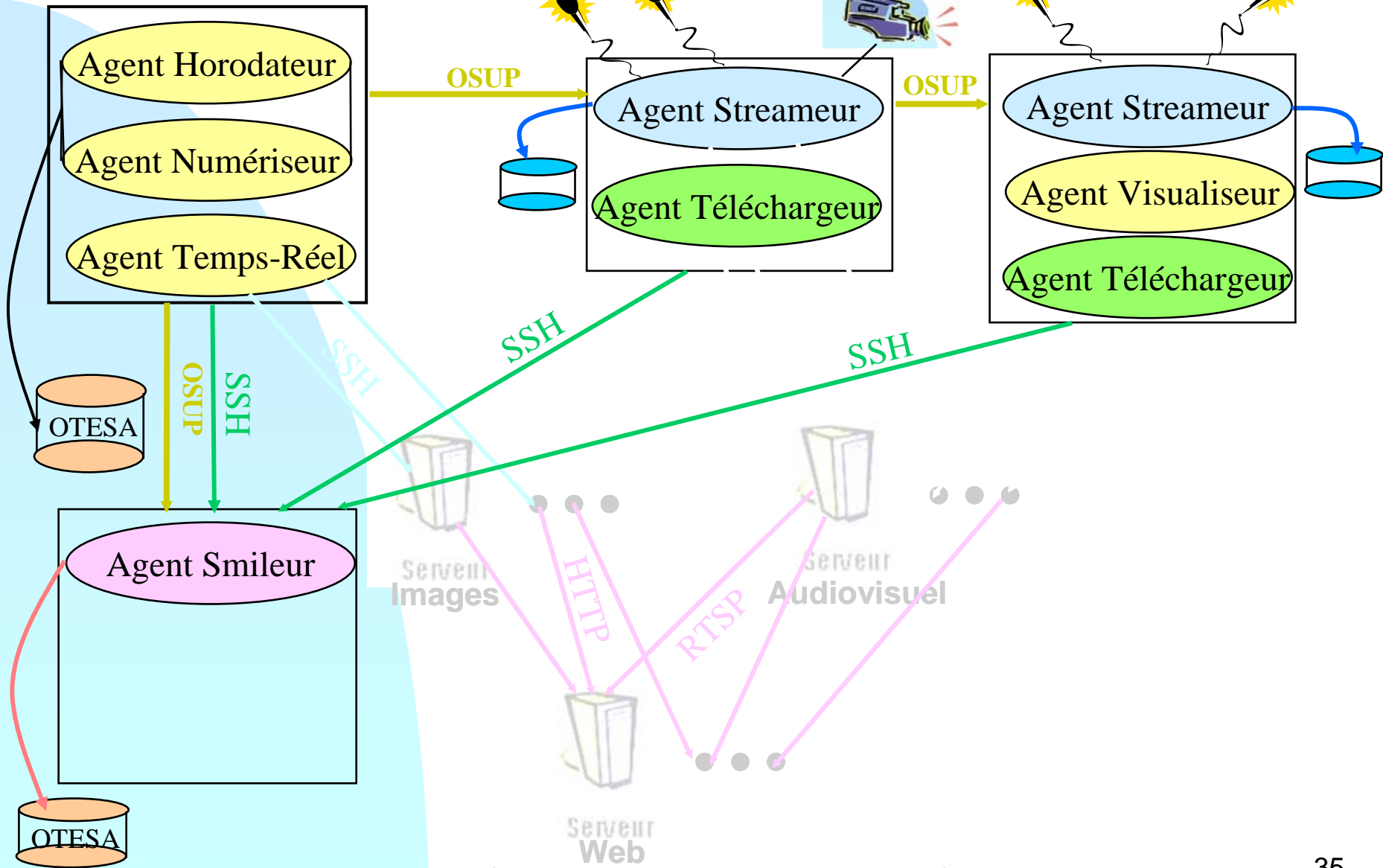

Diffusion différée

Container

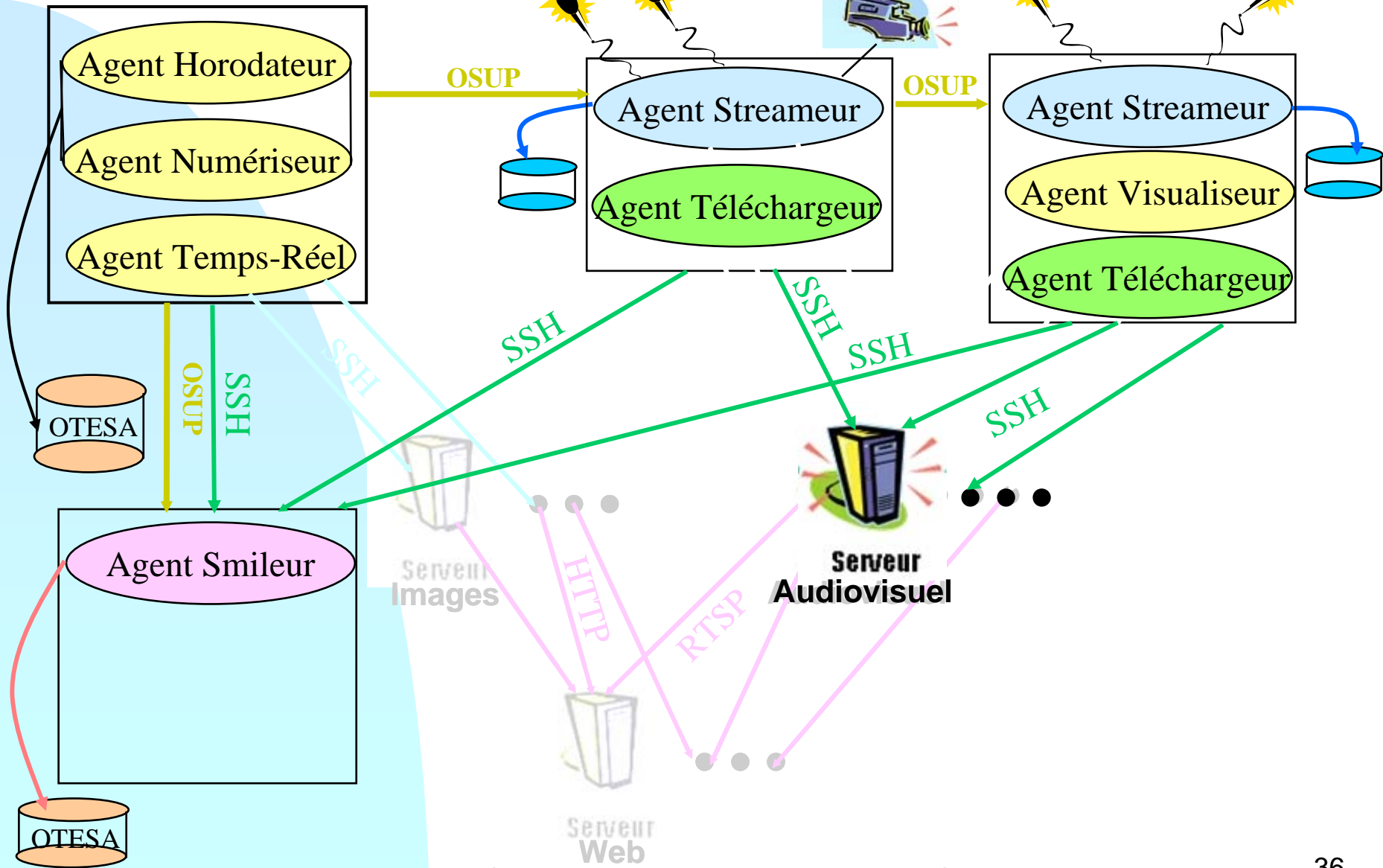

Diffusion différée

Container

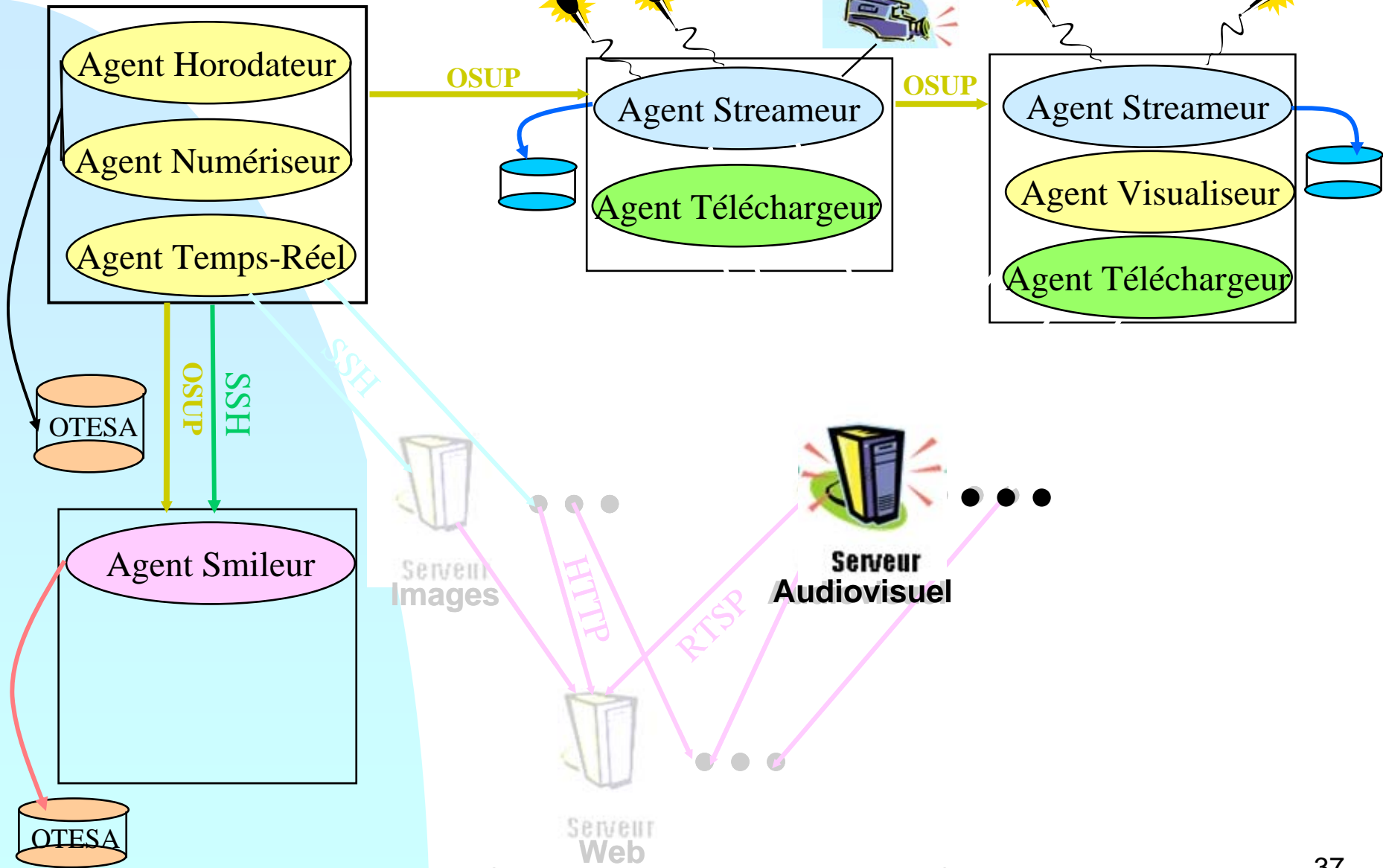

20/11/07

Diffusion différée

Container

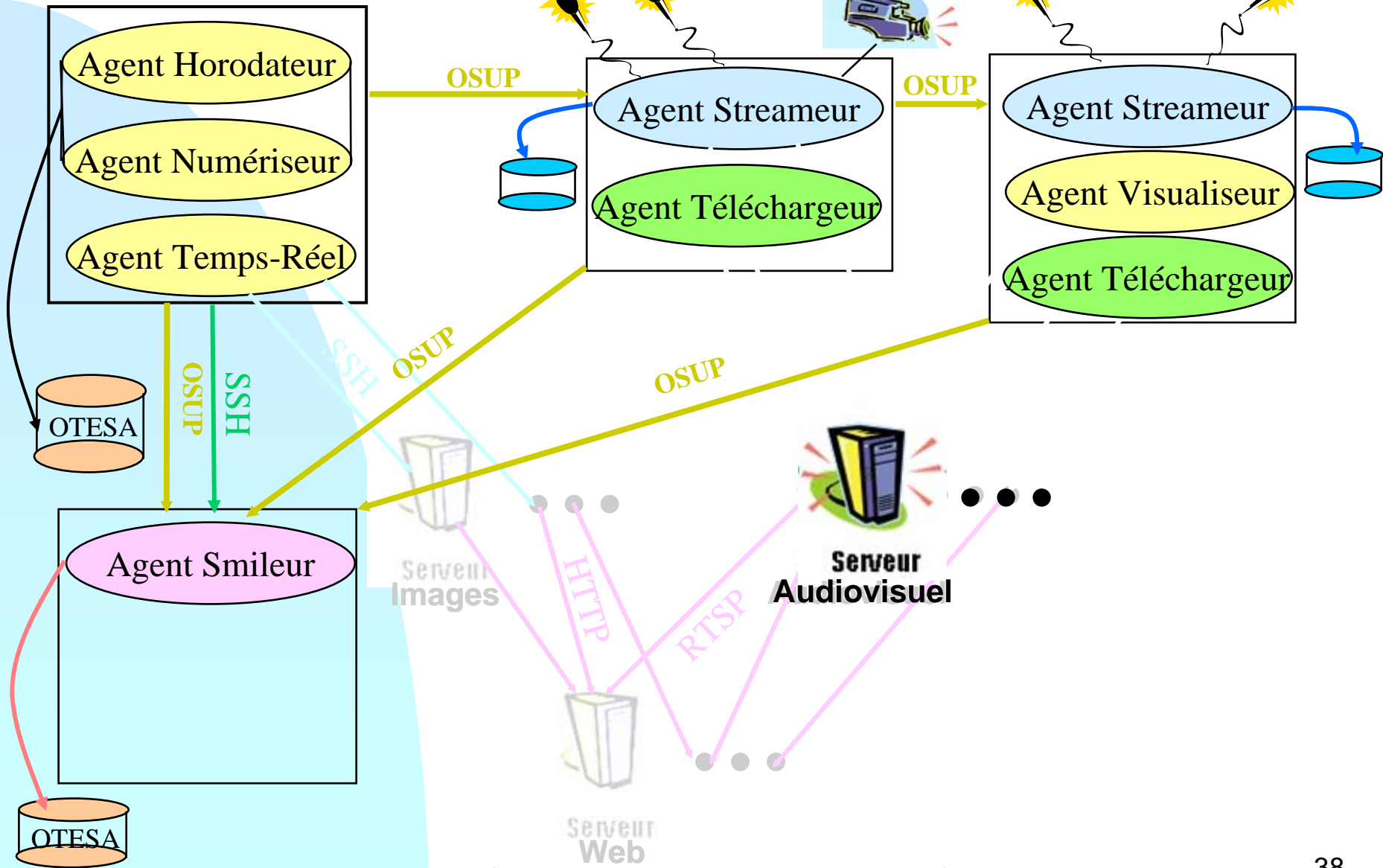

Diffusion différée

Container

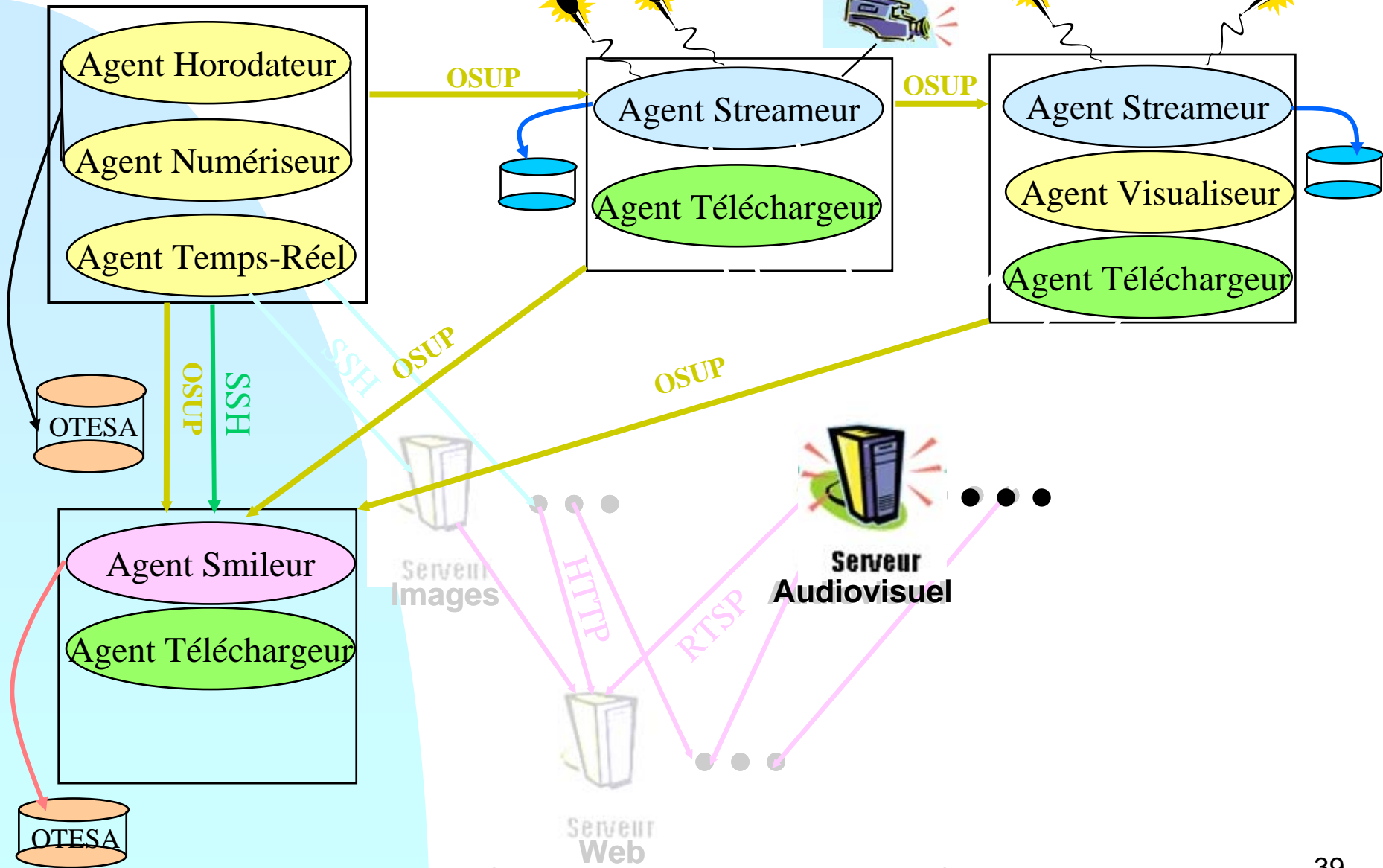

Diffusion différée

Container

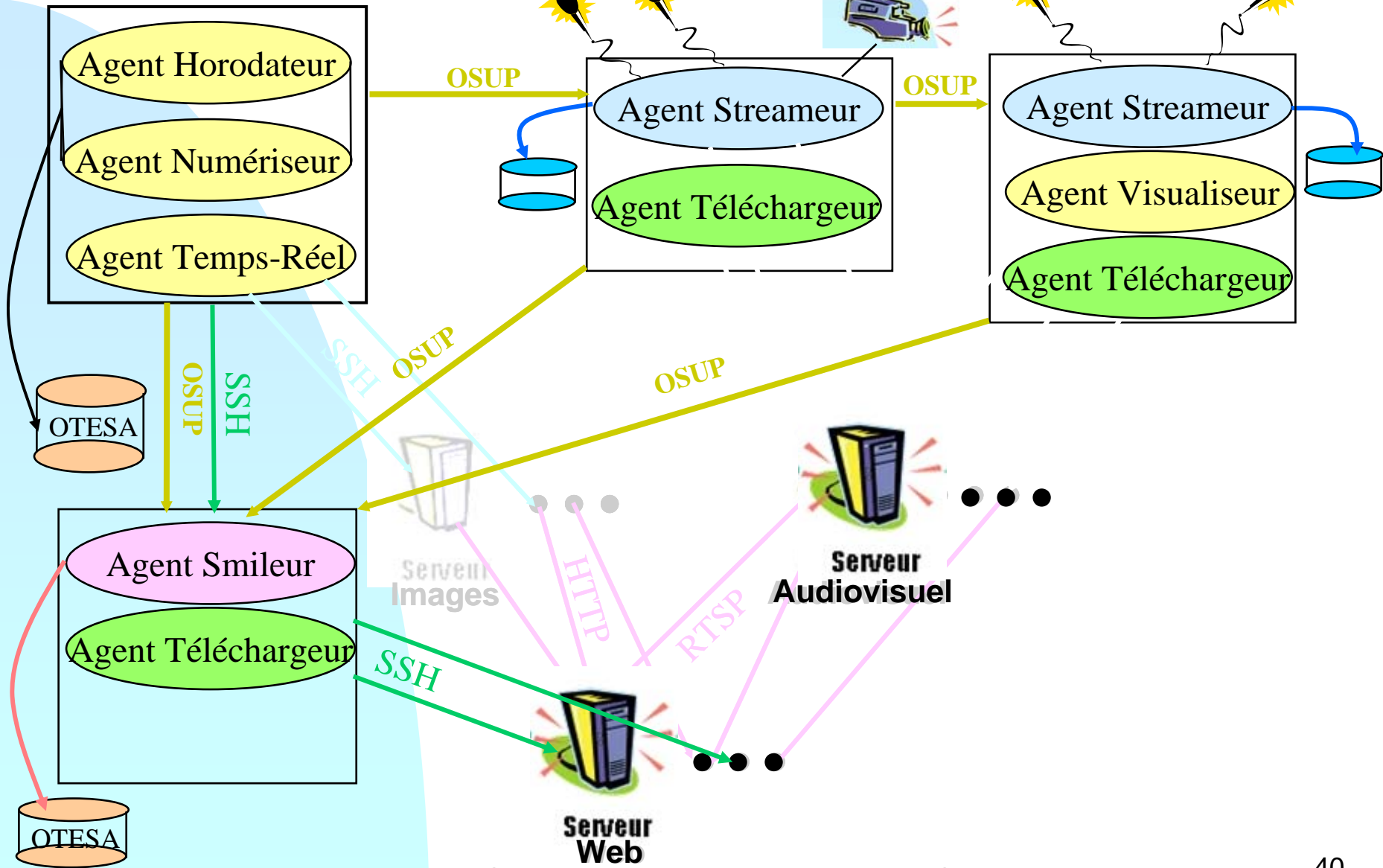

Diffusion différée

Container

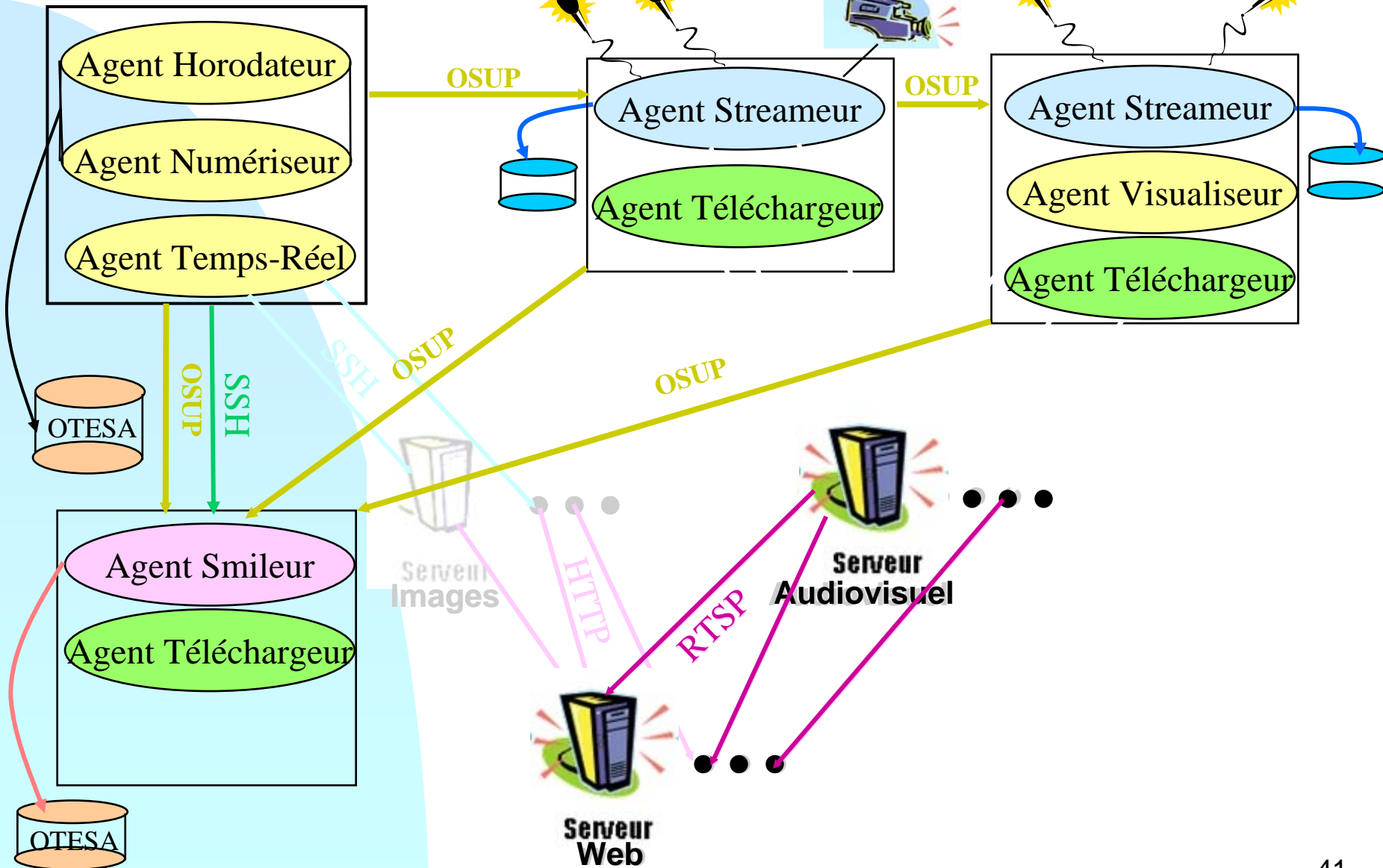

20/11/07

gil.sol@artemis.jussieu.fr & olivier.poursac@univ-paris3.fr

Diffusion CDROM

Container

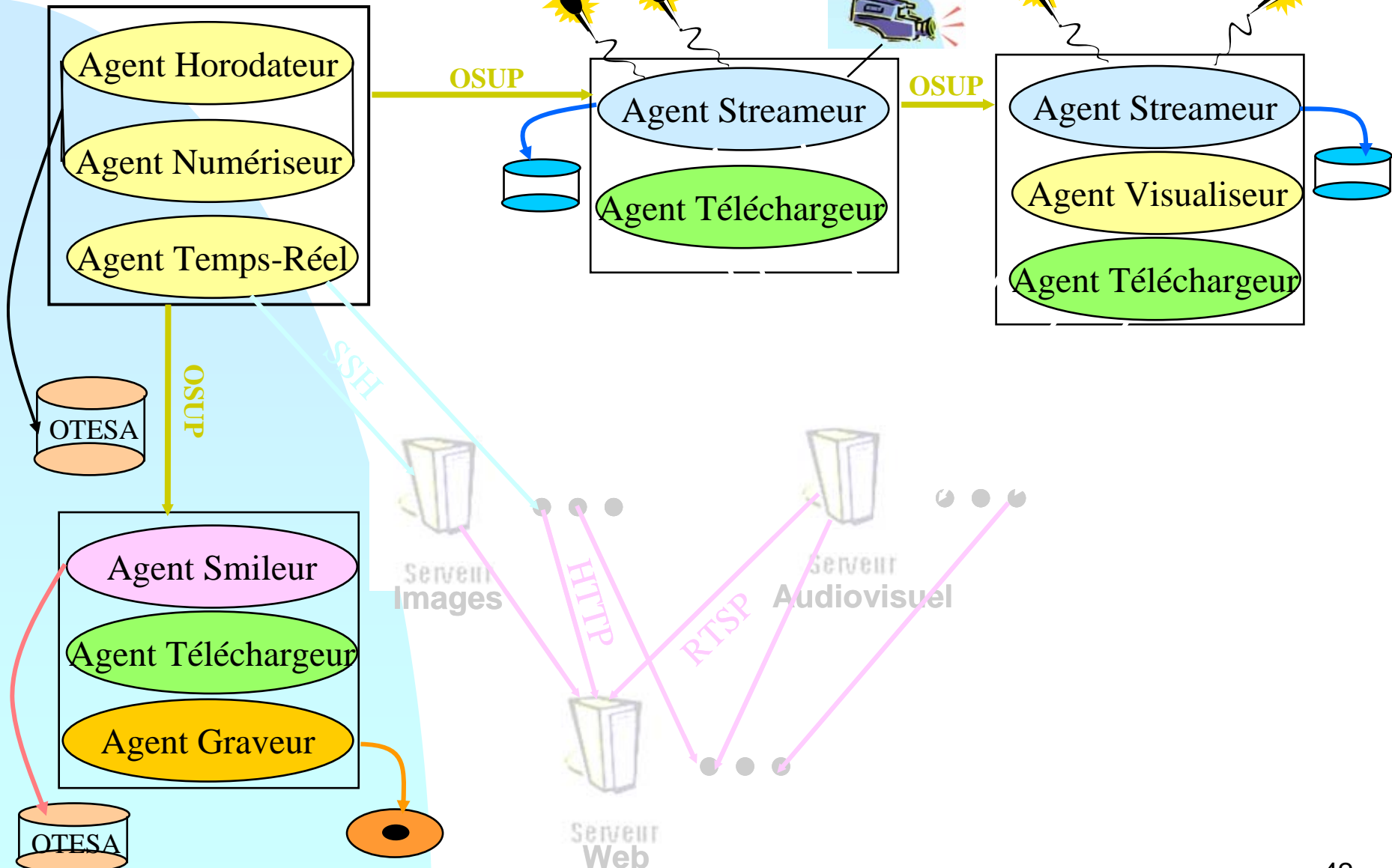

Diffusion CDROM

Container

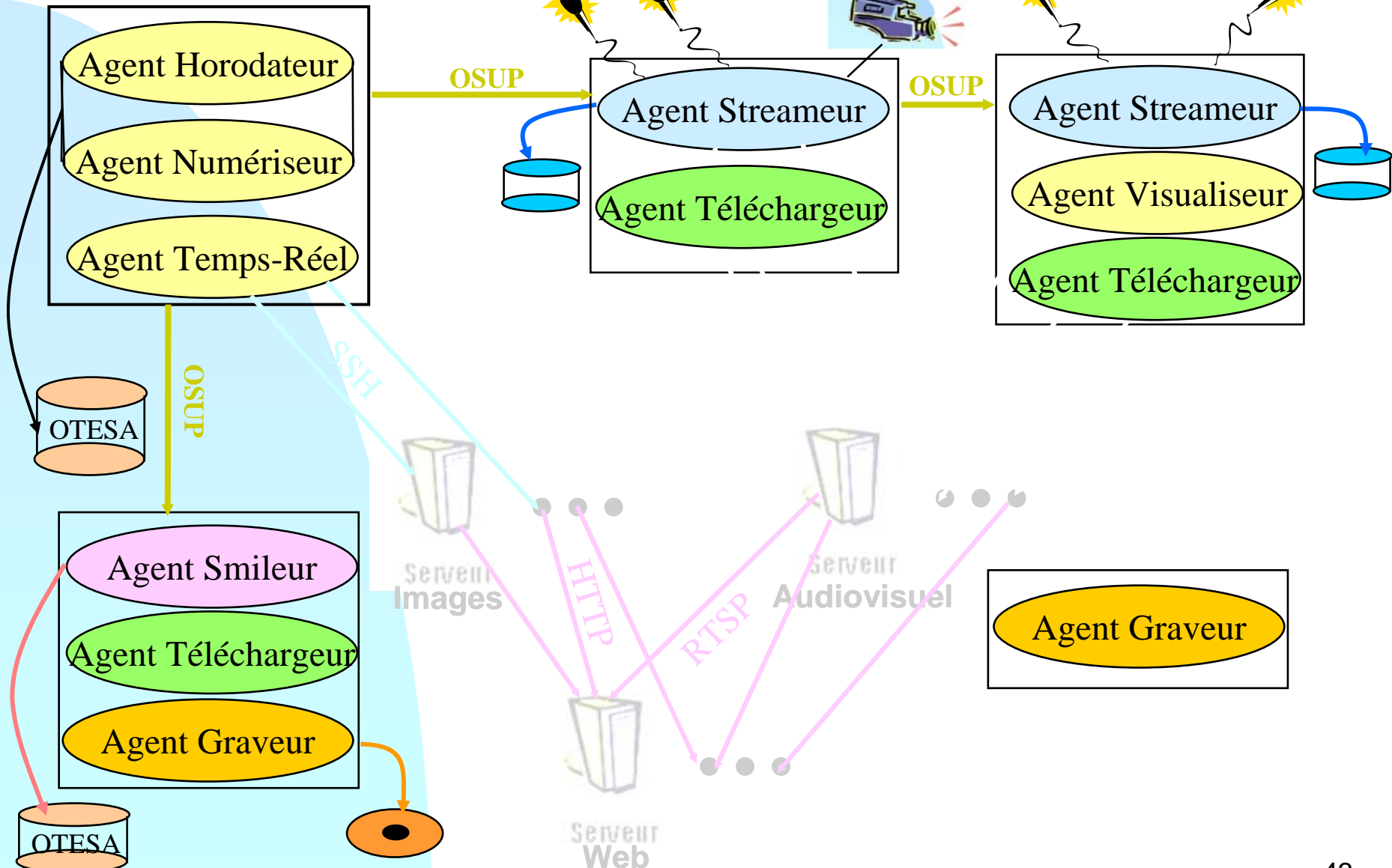

Diffusion CDROM

Container

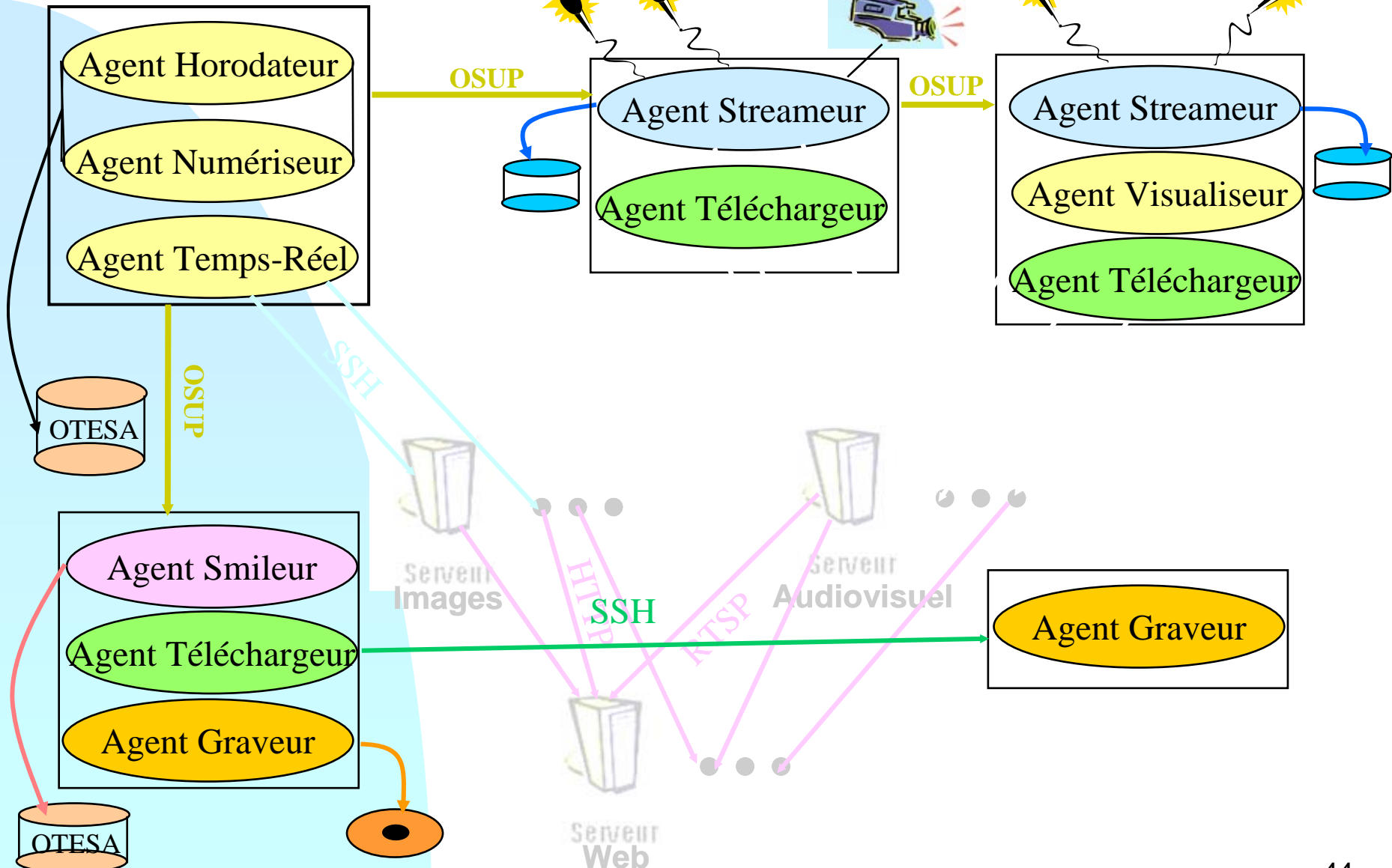

Diffusion CDROM

Container

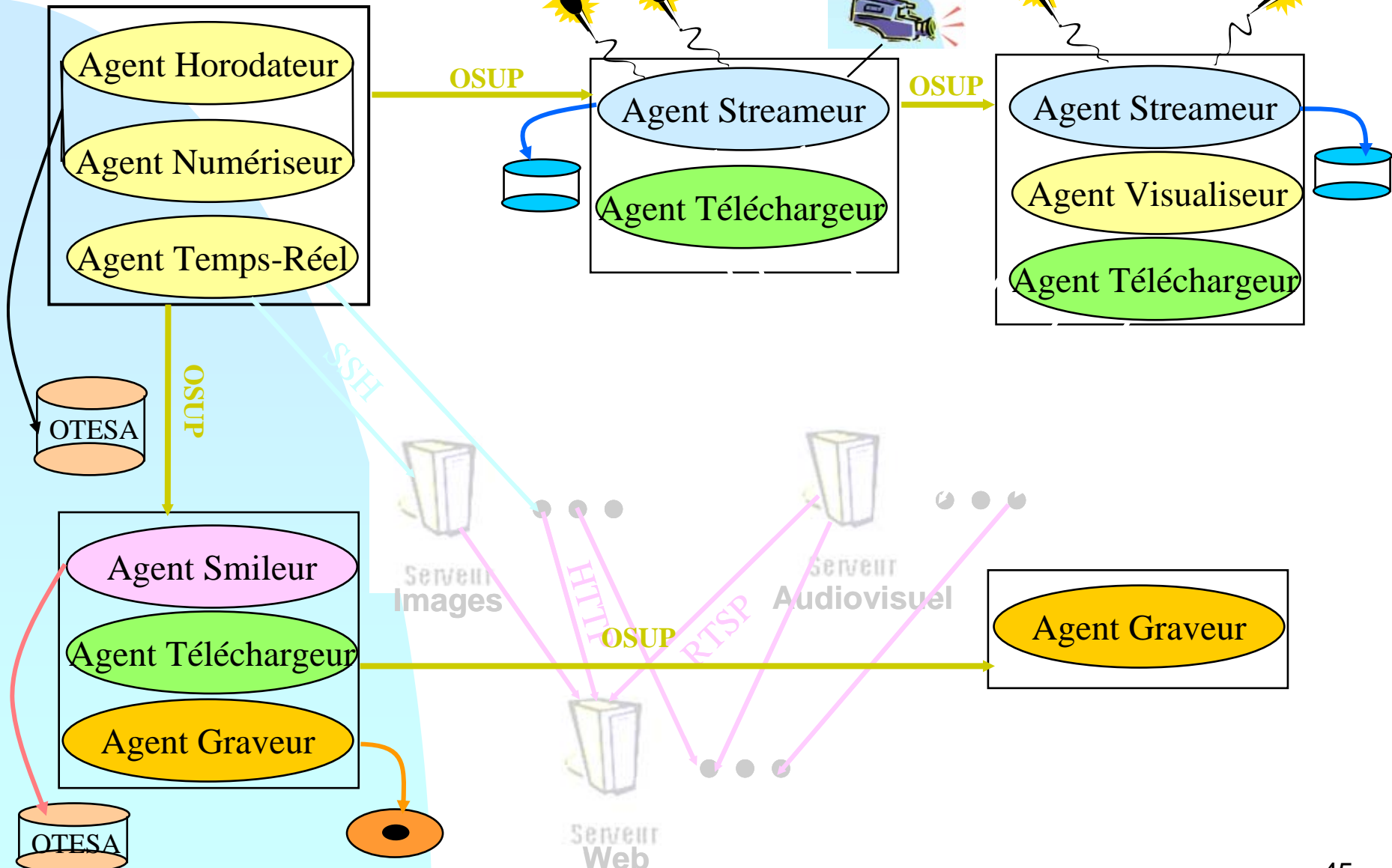

Diffusion CDROM



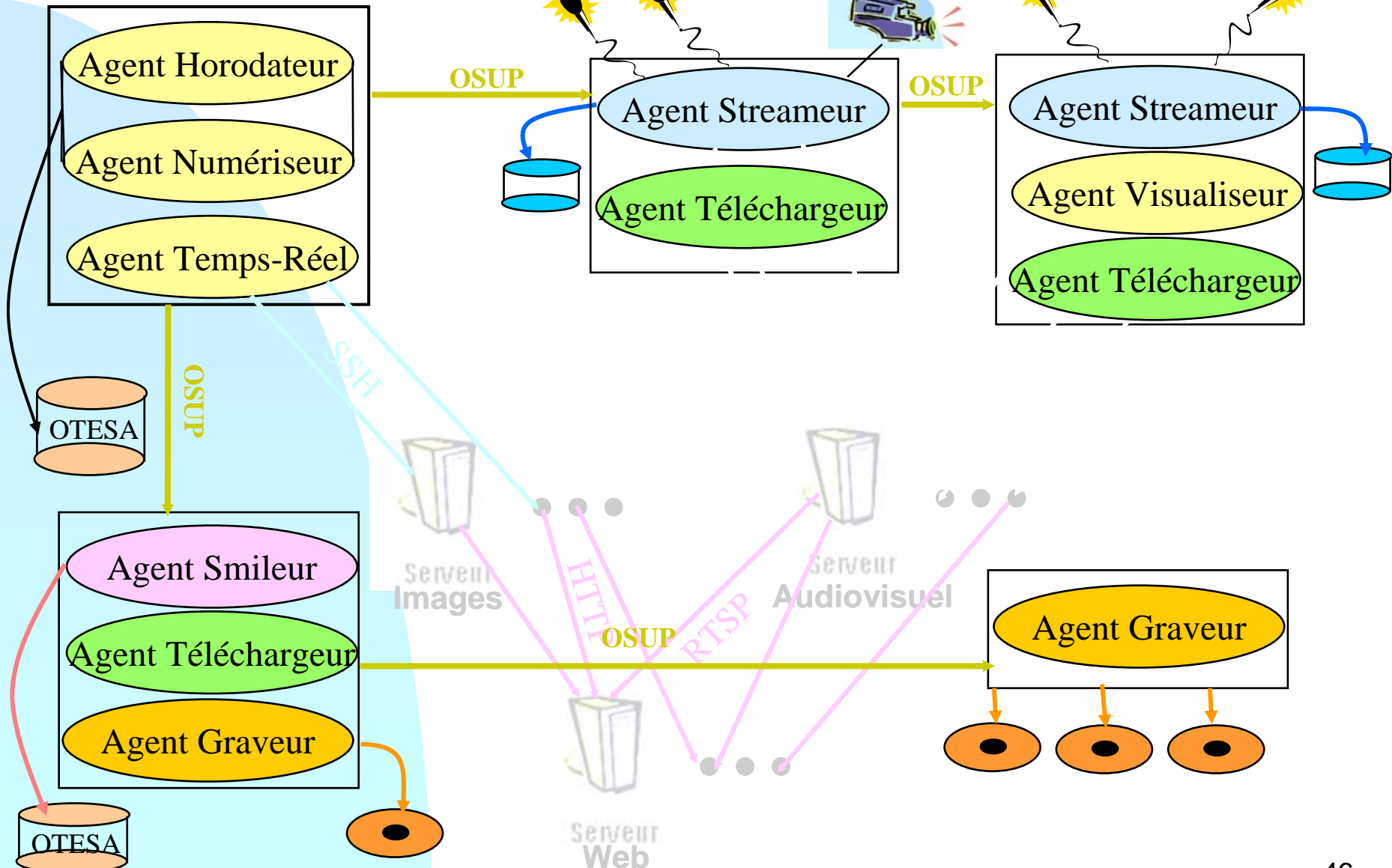

Container

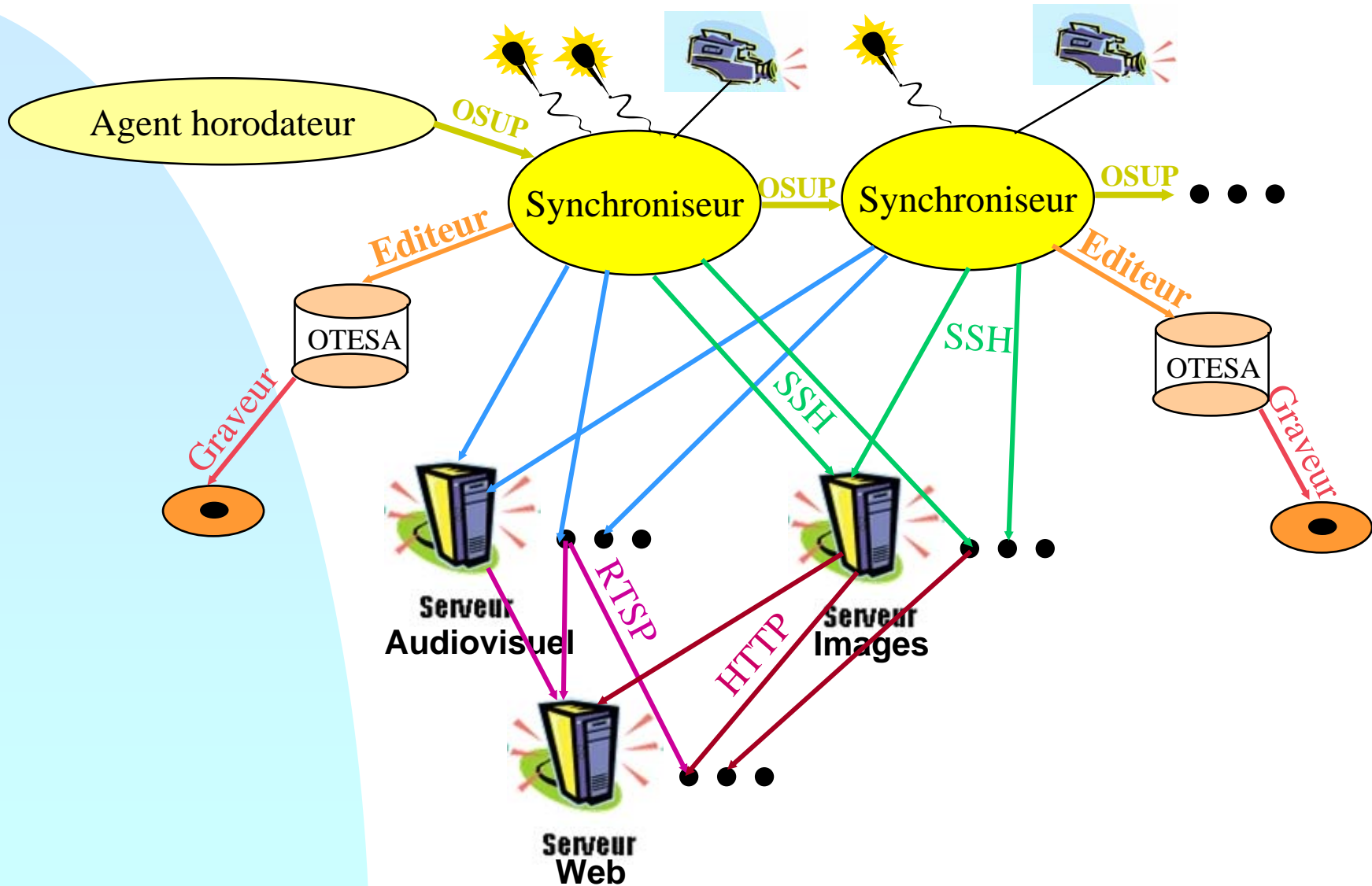

Serveur de synchronisation



Plan

- 1 – Régie Mobile 
- 2 – Exemples d'utilisation 
- 3 – Description du système SAGéDiC²M³ 
- 4 – Protocole OSUP 
- 5 – Exemple d'application 

Structure générale des trames SUP

```
<supMsg>
  <sender address = 'adresse de l'expéditeur
    port = 'Port d'écoute de l'expéditeur
    identifiant = /> 'Renseigné par l'application
  [<receiver identifiant = />] 'container récepteur
  <frame serialNumber = 'sur 4 octets
    identifiant = 'Renseigné par l'application
    encryption = 'Renseigné par l'application : algorithme de chiffrement
                  'mais effectué par SUP

    ack = « Yes|No »/>
  <command name = (éventuellement chiffrée)>
    <parameter [name = ]
      [type = String|xmlElement|xmlAttribut|...]>
      valeur (éventuellement chiffrée) caractères spéciaux XML codés avec &..;
    </parameter>
    <parameter [name = ] [type = ]>
      valeur
    </parameter>
    ....
  </command>
  <command name = (éventuellement chiffrée)>
    ...
  </command>
  ....
</supMsg>
```

Types de trame SUP

Deux types :

Trames de commande

Trame de réponse

Trames de commandes de SUP

Deux types :

Trames de commande ordinaire

```
<supMsg>
  <sender address = 'adresse de l'expéditeur
        port = 'Port d'écoute de l'expéditeur
        identifiant = /> 'Renseigné par l'application
  [<receiver identifiant = />] 'container récepteur
  <frame serialNumber = 'sur 4 octets en séquence. Le premier aléatoire (<1000000000)
        identifiant = 'Renseigné par l'application
        encryption = 'Renseigné par l'application : algorithme de chiffrement
                    'mais effectué par SUP
        ack = « Yes|No »/>
  <command name = (éventuellement chiffrée)> 'Fourni par l'application
    <parameter [name = ]
              [type = String|xmlElement|xmlAttribut|...]>
      valeur (éventuellement chiffrée) caractères spéciaux XML codés avec &..;
    </parameter>
    <parameter [name = ] [type = ]>
      valeur
    </parameter>
    ....
  </command>
  ...
</supMsg>
```

Trames de commande « SEGMENT » de SUP

Deux types :

Trames de commande « SEGMENT »

Si une trame de commande ordinaire est trop longue, elle sera segmentée et transportée (avec les entêtes et balises) dans des trames successives de commande « segment » puis réassemblée à l'arrivée :

La longueur maximum d'une trame UDP dépend du système et des mémoires tampons des piles IP des appareils. Il semblerait que sous Windows (par défaut), cette valeur soit de l'ordre de 8200 octets.

Trames de commande « SEGMENT » de SUP

Deux types :

Trames de commande « SEGMENT »

<supMsg>

```
<sender address = 'adresse de l'expéditeur
port = 'Port d'écoute de l'expéditeur
  identifier = /> 'de la trame initiale
<frame SerialNumber = 'sur 4 octets en séquence. Le premier aléatoire (<1000000000)
  identifier = 'de la trame initiale
  encryption = 'de la trame initiale : algorithme de chiffrement
              'mais effectué par SUP
ack = « Yes|No »/> 'de la trame initiale
```

<command name = « SEGMENT »(éventuellement chiffrée)>

<parameter name = « firstSegment »>

Numéro du premier segment (éventuellement chiffré)

</parameter>

<parameter name = « nbOfSegments »>

nombre total de segments (éventuellement chiffré)

</parameter>

<parameter name = « contents »>

segment de la trame initiale (éventuellement chiffré) caractères spéciaux XML codés

avec &..;

</parameter>

</command>

</supMsg>

20/11/07

Trames de réponse « OK » de SUP

C'est la trame d'acquiescement

```
<supMsg>
  <sender adresse = 'adresse de l'expéditeur
    port = 'Port d'écoute de l'expéditeur
    identifiant = /> 'de la trame acquiescée
  <frame SerialNumber = 'sur 4 octets de la trame acquiescée
    identifiant = 'de la trame acquiescée
    encryption = 'algorithme de chiffrement (en général le même que la trame
      'acquiescée
    ack = « No »/> 'Inutile, non interprété
  <command name = « OK »(éventuellement chiffrée)>
éventuellement :
  <parameter name = « command »>
    nom de la commande reçue (éventuellement chiffré)
  </parameter>
  <parameter name = «command »>
    nom de la commande reçue (éventuellement chiffré)
  </parameter>
  ...
</command>
</supMsg>
```

Protocole OUP

Nom des Commandes :

Gestion

"CONNECT"
"CONNECTTO"
"READY"
"DISCONNECT"

"INIT"

"CONFIGURATION"
"REQUEST"
"RESPONSE"

"OTHER"

OTESA

"SHOWBEGIN"
"SHOWEND"
"PRESBEGIN"
"PRESEND"
"SLIDE"
"SLIDSENT"

"ENDPROCESS"

SUP

"OK"
"SEGMENT"

Protocole OUP

Type des Commandes :

Commandes au sens de OUP : l'Attribut **identifiant** de la balise <sender> correspond au **Login de l'expéditeur** (en général l'application cliente)

Réponses au sens de OUP : l'Attribut **identifiant** de la balise <sender> correspond au **Login du destinataire** (en général l'application cliente)

Protocole OUP : CONNECT ou CONNECTO

Type : Commande au sens de OUP

Paramètres :

Nom= « password »

Remarque : CONNECTO est utilisé lorsqu'un agent demande à un serveur de synchronisation de lui retransmettre les trames OSUP provenant d'un Timeur

Paramètres :

Nom= « identifier »

valeur= identifiant du timeur dont on veut recevoir les trames

Protocole OUP : READY

Type : Réponse au sens de OUP

Paramètres :

Nom= « obligatoryEncryption » 'facultatif
valeur = Yes|No

Nom= « encryptions » 'obligatoire si le précédent est à Yes
valeur = algo1|algo2|... 'Nom des algorithmes disponibles

Nom= « basicDirectory » 'Obligatoire s'il doit y avoir envoi de fichiers (diapos)
par le client
valeur = Répertoire de base attribué au client à partir duquel seront
définis la localisation des fichiers (Chemin à partir du répertoire
« home »)

Protocole OUP : INIT

Type : Commande au sens de OUP

Description : Envoyée dès la réception de READY, permet d'indiquer ou de transmettre au container le fichier de configuration qui permettra de connecter ou d'accepter les autres agents. Ce fichier peut déjà exister sur le serveur, dans l'espace de travail du container client.

Si aucun paramètre n'est fourni, le serveur utilisera le fichier de configuration par défaut

Paramètres :

Nom= « fileName » 'facultatif
 valeur = nom du fichier avec chemin relatif par rapport au répertoire de base envoyé dans la Réponse READY

Nom= « file » 'facultatif
 type=«xmlElement »
 valeur= fichier complet de configuration au format XML (le codage des caractères spéciaux XML sera effectué par SUP)

Protocole OUP : CONFIGURATION

Type : Commande au sens de OUP

Description : permet de modifier la configuration courante ou un fichier de configuration.

Paramètres :

Nom= « load » 'facultatif : charge un fichier pour modification
valeur = nom du fichier avec chemin relatif par rapport au répertoire de base envoyé dans la Réponse READY

Nom= « run » 'facultatif : applique le fichier modifié
valeur= « »

Nom= « save » 'facultatif : sauve le fichier modifié
valeur = nom du fichier de sauvegarde avec chemin relatif par rapport au répertoire de base envoyé dans la Réponse READY

.../...

Protocole OUP : CONFIGURATION

Type : Commande au sens de OUP

Description : permet de modifier la configuration courante ou un fichier de configuration.

Paramètres :

Nom= nombalise 'facultatif' : modifie la structure sous jacente de la balise nombalise sous la forme « /balise1/balise2/.../balisen/ »

type=« xmlElement »

valeur = structure sous jacente de la balise

<balisen+1> <balisen+2></balisen+2></balisen+1>

Nom= nomAttribut

nomAttribut sous la forme « /balise1/balise2/.../balisen/attribut »

type=« xmlAttribut » 'Modifie l'attribut

valeur = chaîne de caractère

Nom= nombalise 'facultatif

nombalise sous la forme « /balise1/balise2/.../balisen/ »

type=« » ou « string » 'modifie la valeur de la balise

valeur = chaîne de caractère

Protocole OUP : REQUEST

Type : Commande au sens de OUP

Description : permet de demander un élément la configuration courante ou le fichier de configuration.

Paramètres :

Pas de valeur

Nom= « fileConfiguration » demande le fichier complet de configuration
type=« xmlElement »

Nom= nombalise 'sous la forme « /balise1/balise2/.../balisen/ »
type=« xmlElement »

demande la structure sous jacente de la balise :

<balisen+1> <balisen+2></balisen+2></balisen+1>

Nom= nomAttribut 'sous la forme « /balise1/balise2/.../balisen/attribut »
type=« xmlAttribut » ' demande la valeur de l'attribut

Nom= nombalise 'sous la forme « /balise1/balise2/.../balisen/ »
type=« » ou « string » 'demande la valeur de la balise

Protocole OUP : RESPONSE

Type : Réponse au sens de OUP

Description : permet de renvoyer un élément la configuration courante ou le fichier de configuration suite à une commande « REQUEST ».

Paramètres :

Nom= « fileConfiguration » ‘fournit le fichier complet de configuration
type=« xmlElement »
valeur = fichier complet de configuration au format XML (le codage des caractères spéciaux XML sera effectué par SUP)

Nom= nombalise ‘sous la forme « /balise1/balise2/.../balisen/ »
type=« xmlElement »
valeur = structure sous jacente de la balise
<balisen+1> <balisen+2></balisen+2></balisen+1>

Nom= nomAttribut ‘sous la forme « /balise1/balise2/.../balisen/attribut »
type=« xmlAttribut » ‘
valeur = chaîne de caractère, valeur de l’attribut

Nom= nombalise ‘sous la forme « /balise1/balise2/.../balisen/ »
type=« » ou « string » ‘demande la valeur de la balise

valeur = chaîne de caractère, valeur de la balise

Protocole OUP : OTHER

Type : Commande au sens de OUP

Description : permet de rajouter des commandes non prévues, sans modifier le protocole

Paramètres :

Nom= « command » ‘fournit le fichier complet de configuration

type=« command »

valeur = nom de la commande

Nom= nom du parametre ‘sous la forme « /balise1/balise2/.../balisen/ »

type= ‘dépend du paramètre (ne doit pas être « command »

valeur = ‘dépend du paramètre et du type

...

Protocole OUP (OTESA)

```
<?xml version="1.0" encoding="ISO-8859-1" ?>
<!-- Fichier de Timing au format OTESA V3 -->
<show showName="SMILV2-3-2.PPT" imageWidth="700" imageHeight="525"
  timeBegin="11:11:29" timeEnd="11:11:36" numberOfSlides=" 2" numberOfPresentations="1">
  <presentation name="SMILV2-3-2.PPT" presFullTitle="Test sur PC Perso<br/>par<br/>Gil
    SOL" serialNumber="1" timeBegin="11:11:29" timeEnd="11:11:36"
    smilTemplate="SmilGen1024.smi" indexTemplate="IndexGen1024.rt"
    titleTemplate="TitreGen1024.rt" generationDir="test070406-1/"
    generationName="test070406-1">
    <slide imgFile="SMILV232-n1.jpg" dur="1.722656" serialNumber="1" slideNumber="1"
      timeBegin="11:11:29" timeEnd="11:11:31" title="Début présentation"
      comment="Début de la présentation : note<BR/> Ligne 2<BR/>"
      filePPTSerialNumber="1" filePPT="SMILV2-3-2.PPT" />
    <slide imgFile="SMILV232-n2.jpg" dur="1.003906" serialNumber="2" slideNumber="2"
      timeBegin="11:11:31" timeEnd="11:11:32" title="Deuxième diapo«
      comment="Commentaire ligne 1<BR/> Ligne 2 : présentation<BR/> Ligne 3 : fin
        deuxième" filePPTSerialNumber="1" filePPT="SMILV2-3-2.PPT" />
  </presentation>
</show>
```

Protocole OUP (OTESA)

Commande : SHOWBEGIN

Description : est envoyée au début de la conférence ou du colloque

Les paramètres correspondent aux attributs de la balise <show>

```
<show showName="SMILV2-3-2.PPT" imageWidth="700" imageHeight="525"  
      timeBegin="11:11:29" timeEnd="11:11:36" numberOfSlides=" 2" numberOfPresentations="1">  
</show>
```

Commande : SHOWEND

Description : est envoyée à la fin de la conférence

Dans le cas de plusieurs langues, on utilise, pour toutes les commandes, le paramètre de nom « idLangue » dont la valeur est l'identifiant de la langue, en général sur 2 caractères.

Protocole OUP (OTESA)

Commande : PRESBEGIN

Description : est envoyée au début de la présentation d'un conférencier

Les paramètres correspondent aux attributs de la balise <presentation>

```
<presentation name="SMILV2-3-2.PPT" presFullTitle="Test sur PC Perso<br/>par<br/>Gil SOL"  
  serialNumber="1" timeBegin="11:11:29" timeEnd="11:11:36"  
  smilTemplate="SmilGen1024.smi" indexTemplate="IndexGen1024.rt"  
  titleTemplate="TitreGen1024.rt" generationDir="test070406-1/"  
  generationName="test070406-1">  
</presentation>
```

Commande : PRESEND

Description : est envoyée à la fin de la présentation

Dans le cas de plusieurs langues, on utilise, pour toutes les commandes, le paramètre de nom « idLangue » dont la valeur est l'identifiant de la langue, en général sur 2 caractères.

Protocole OUP (OTESA)

Commande : SLIDE

Description : est envoyée lors de la numérisation d'une nouvelle image

Les paramètres correspondent aux attributs de la balise <slide>

```
<slide imgFile="SMILV232-n1.jpg" dur="1.722656" serialNumber="1" slideNumber="1"
      timeBegin="11:11:29" timeEnd="11:11:31" title="Début présentation"
      comment="Début de la présentation : note<BR/> Ligne 2<BR/>"
      filePPTSerialNumber="1" filePPT="SMILV2-3-2.PPT" />
```

Commande : SLIDSENT

Description : est envoyée dès que le transfert sur un serveur a été effectué avec comme paramètre les mêmes que ceux de la commande « SLIDE » correspondant avec aussi l'adresse du serveur :

Nom = « server »

Valeur = adresse

Cette commande permet aux agents visualiseurs d'aller chercher les images dès quelles sont disponibles.

Commande : ENDPROCESS

Description : elle est envoyée par l'agent qui a terminé sa tâche
elle permet de séquencer les tâches des divers agents

Par exemple :





Pour pouvoir générer le produit final :

Il faut d'abord que le streaming ait terminé l'enregistrement et la sauvegarde. Il enverra donc à la fin une commande « ENDPROCESS ».

A la réception de cette commande, l'agent « smileur » génèrera les divers fichiers. Quand il aura terminé, il enverra la commande « ENDPROCESS »

Les deux agents « graveur » et « téléchargeur » pourront alors, en parallèle, graver la version locale sur CDROM et transmettre la version VOD aux serveurs entrant dans le processus de mise à disposition du produit.

Plan

- 1 – Régie Mobile 
- 2 – Exemples d'utilisation 
- 3 – Description du système SAGéDiC²M³ 
- 4 – Protocole OSUP 
- 5 – Exemple d'application 

Présentation



Version Espagnole



Version Française

Zone de transparent électronique Zone vidéo

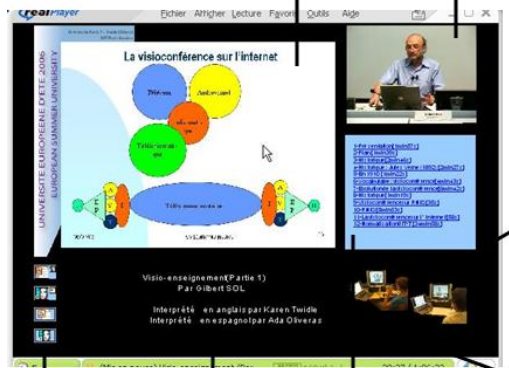

Version Anglaise



Zone d'Information

Zone de liens:
Choix de la langue

Télécommande

Zone d'indexation:
synchronisation
- Transparents
- Vidéo
- Audio







© Olivier Poursac

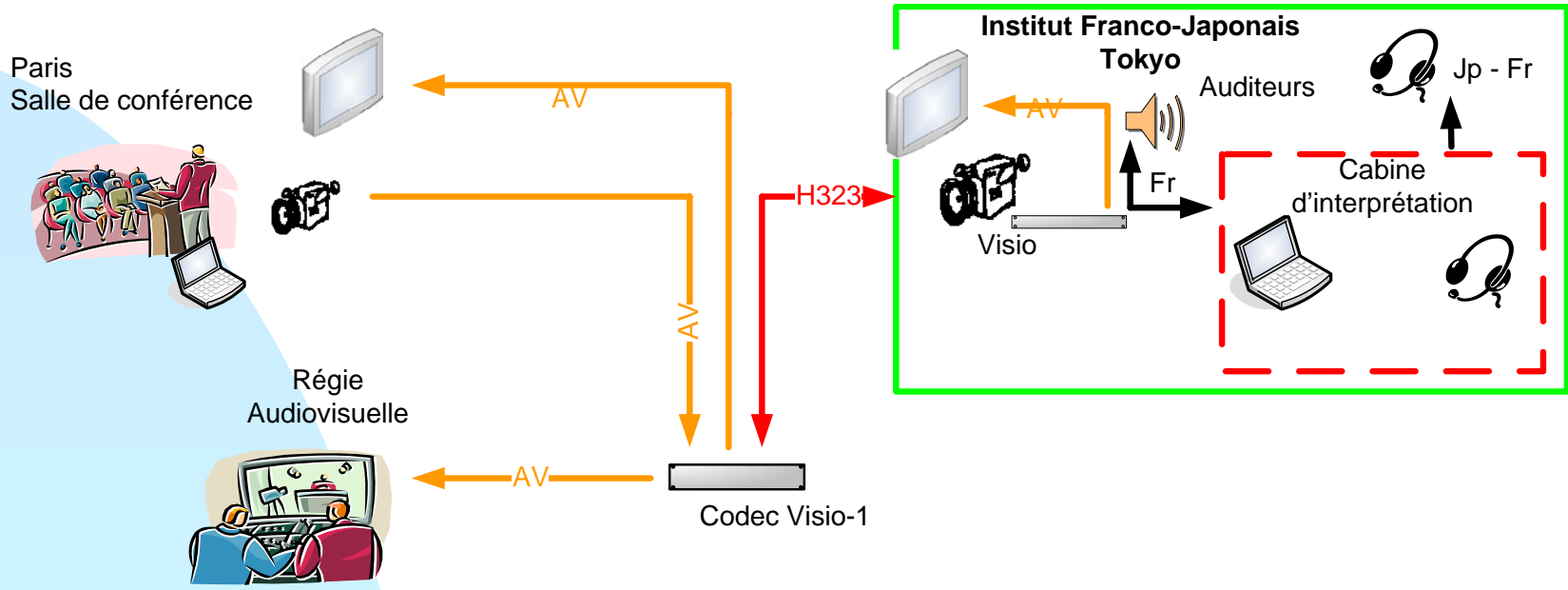

Flux audiovisuels

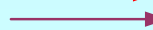

Légende:

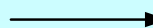
-  Connexion audio & vidéo (analogique)
-  Connexion IP protocole H323
-  Flux diapos
-  Flux audio (fichier *.rm)
-  Flux audio & vidéo encodé *.rm

Flux audiovisuels

Paris
Salle de conférence



Régie
Audiovisuelle



Codec Visio-1

Codec Visio-2 / MCU

ESIT - Paris

Anglais

Espagnol

- Légende:**
- Connexion audio & vidéo (analogique)
 - Connexion IP protocole H323
 - Flux diapos
 - Flux audio (fichier *.rm)
 - Flux audio & vidéo encodé *.rm

Flux audios

Paris
Salle de conférence



Agent horodateur

Régie Audiovisuelle



Vers serveur streaming / Audio & Vidéo - Fr



Serveur de streaming



Agent streameur

VOIP - Jp

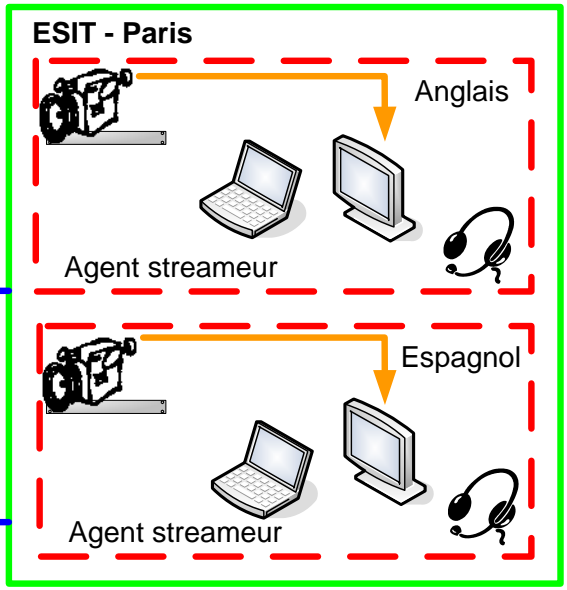
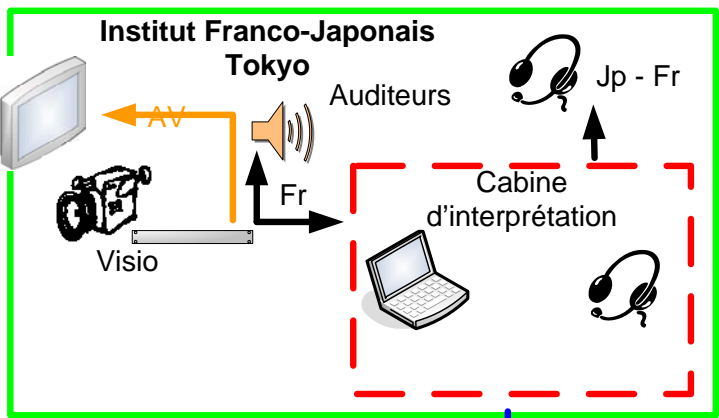

Légende:

- Connexion audio & vidéo (analogique)
- Connexion IP protocole H323
- Flux diapos
- Flux audio (fichier *.rm)
- Flux audio & vidéo encodé *.rm

Flux images

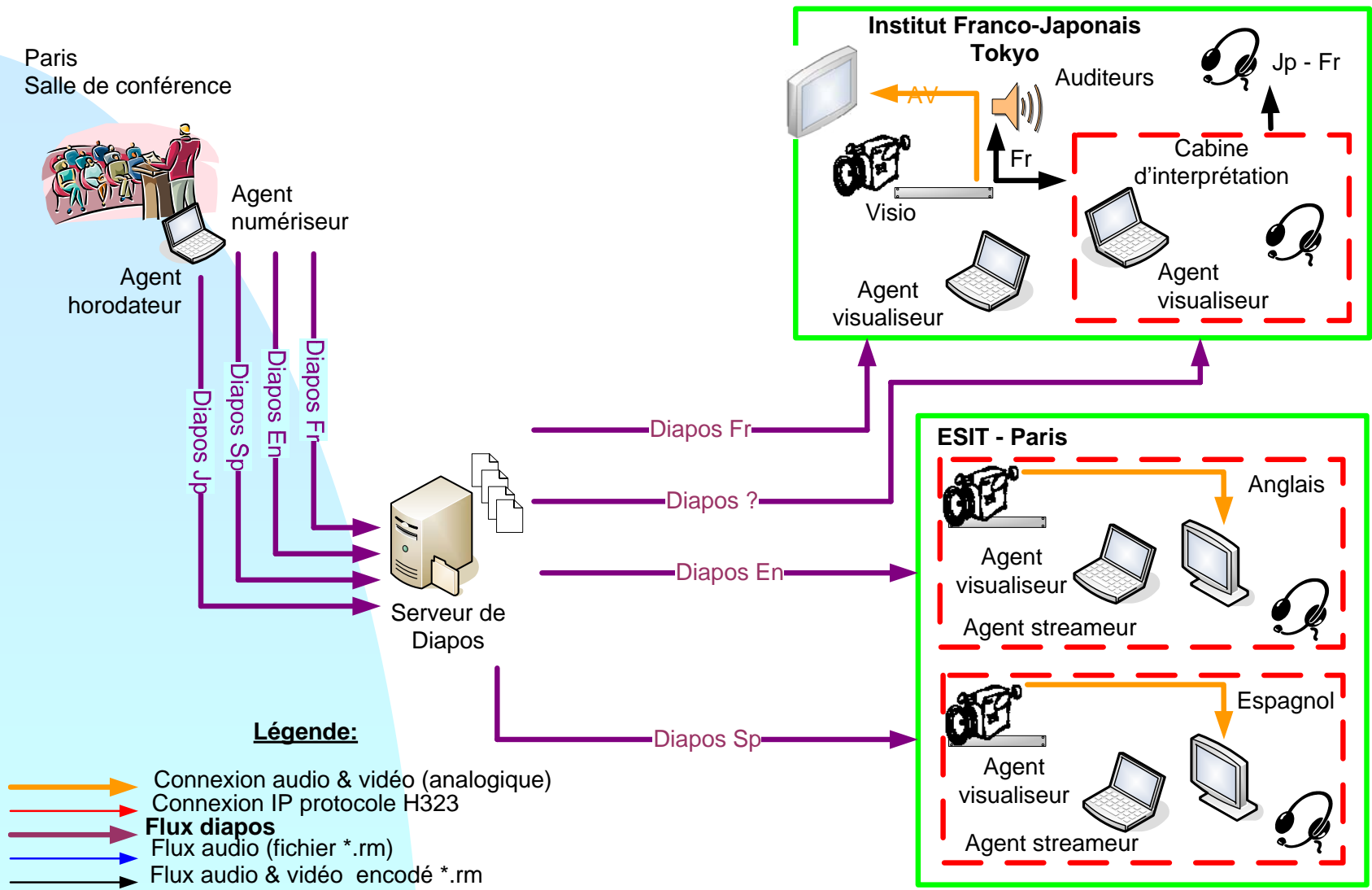

Mise à disposition

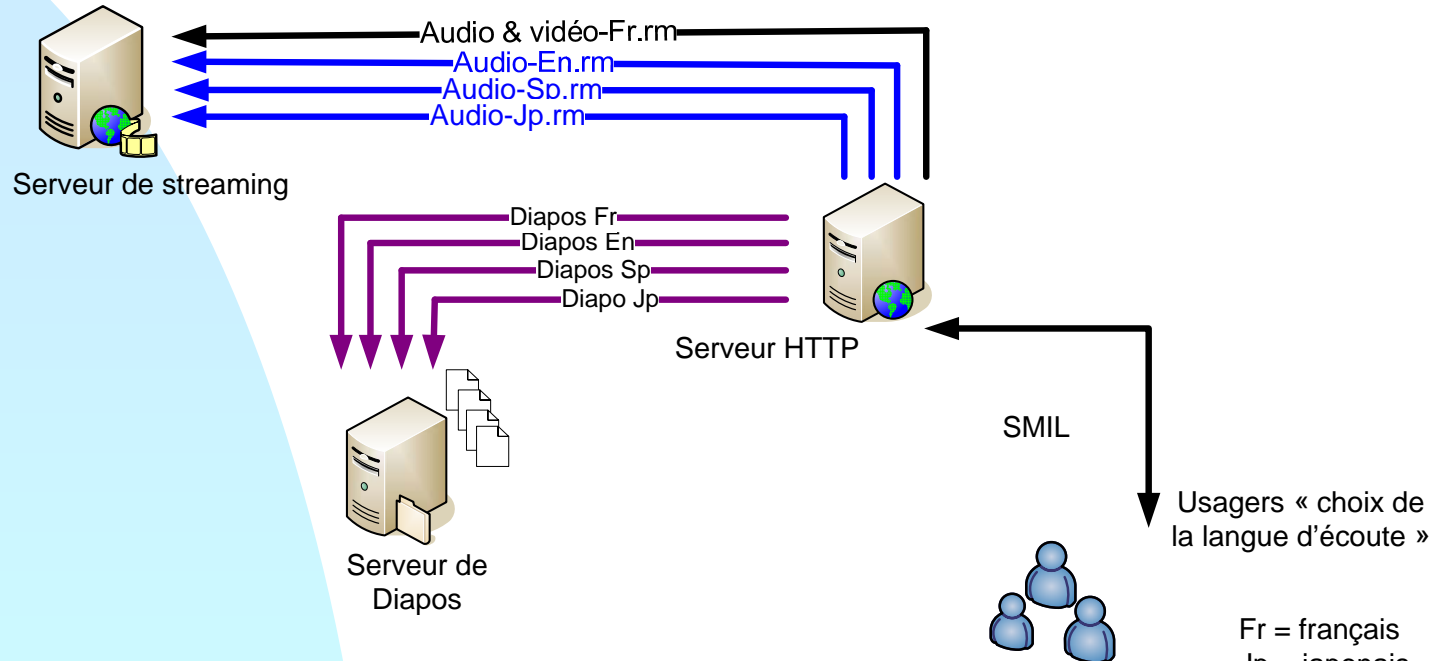

Légende:

- Connexion audio & vidéo (analogique)
- Connexion IP protocole H323
- Flux diapos
- Flux audio (fichier *.rm)
- Flux audio & vidéo encodé *.rm

Fr = français
Jp = japonais
En = anglais
Sp = espagnol

Schéma global

