



HAL
open science

Fouilles d'Amri

Jean-Marie Casal

► **To cite this version:**

Jean-Marie Casal. Fouilles d'Amri. Mission Archéologique de l'Indus. Librairie C. Klincksieck, 2, 1964, on Publications de la Commission des fouilles archéologiques : Fouilles du Pakistan. hal-04699837

HAL Id: hal-04699837

<https://hal.science/hal-04699837v1>

Submitted on 19 Sep 2024

HAL is a multi-disciplinary open access archive for the deposit and dissemination of scientific research documents, whether they are published or not. The documents may come from teaching and research institutions in France or abroad, or from public or private research centers.

L'archive ouverte pluridisciplinaire **HAL**, est destinée au dépôt et à la diffusion de documents scientifiques de niveau recherche, publiés ou non, émanant des établissements d'enseignement et de recherche français ou étrangers, des laboratoires publics ou privés.

PUBLICATIONS DE LA COMMISSION DES FOUILLES ARCHÉOLOGIQUES
FOUILLES DU PAKISTAN

FOUILLES D'AMRI

VOLUME II : FIGURES ET PLANCHES

PAR

JEAN-MARIE CASAL

Maître de Recherche au Centre National de la Recherche Scientifique
Conservateur des Musées Nationaux

Publié avec le concours du Centre National de la Recherche Scientifique

PARIS
LIBRAIRIE C. KLINCKSIECK
1964

FOUILLES D'AMRI

VOLUME II : FIGURES ET PLANCHES

PUBLICATIONS DE LA COMMISSION DES FOUILLES ARCHÉOLOGIQUES
FOUILLES DU PAKISTAN

FOUILLES D'AMRI

VOLUME II : FIGURES ET PLANCHES

PAR

JEAN-MARIE CASAL

Maitre de Recherche au Centre National de la Recherche Scientifique
Conservateur des Musées Nationaux

Publié avec le concours du Centre National de la Recherche Scientifique

PARIS
LIBRAIRIE C. KLINCKSIECK
1964

Tous droits de reproduction, traduction et adaptation réservés.
© Librairie C. Klincksieck. Paris, 1964.

AVERTISSEMENT

NOTE CONCERNANT LES PLANS

(Fig. 9 à 36)

Les structures d'Amri sont le plus souvent situées sur des pentes. Il n'en a pas été tenu compte dans l'établissement des plans qui sont la projection sur un plan horizontal des structures des différents niveaux. En conséquence, les murs sont indiqués en poché plein, indépendamment de la hauteur qui en reste.

Seules ont été portées en trait discontinu les parties de mur qui manquaient entièrement.

Certains éléments appartenant aux constructions et qui se répètent sur les différents plans n'ont pas été désignés nommément sur chacun et peuvent s'identifier d'après la légende ci-dessous :

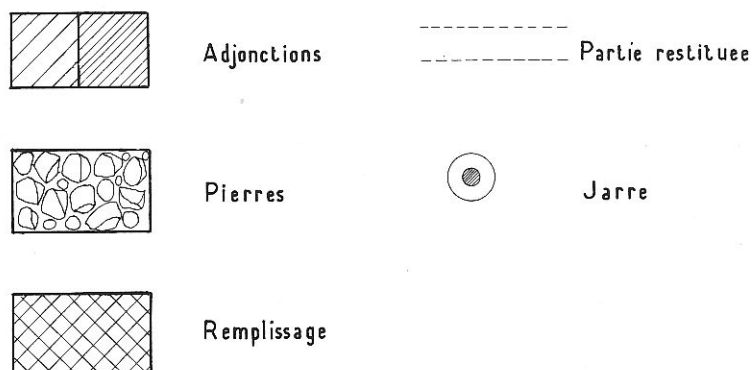

NOTE CONCERNANT LA CERAMIQUE

(Fig. 37 à 114)

En ce qui concerne la céramique à décor peint ou à revêtements spéciaux, aucune convention ne marque la couleur du fond qui est indiquée au catalogue de la céramique pour chacun des spécimens représentés. Il en est de même pour le décor peint qui est représenté en noir quelle que soit sa couleur propre également décrite au catalogue. Il n'a été introduit de différenciation que lorsqu'une couleur autre s'ajoute soit au fond, soit au dessin lui-même. Les revêtements spéciaux (engobe au sable, chamotte, par exemple), pour les époques anciennes, et la multiplicité des coloris pour la céramique émaillée de la Période V nécessitaient également des conventions spéciales. Elles s'expriment par les symboles suivants :

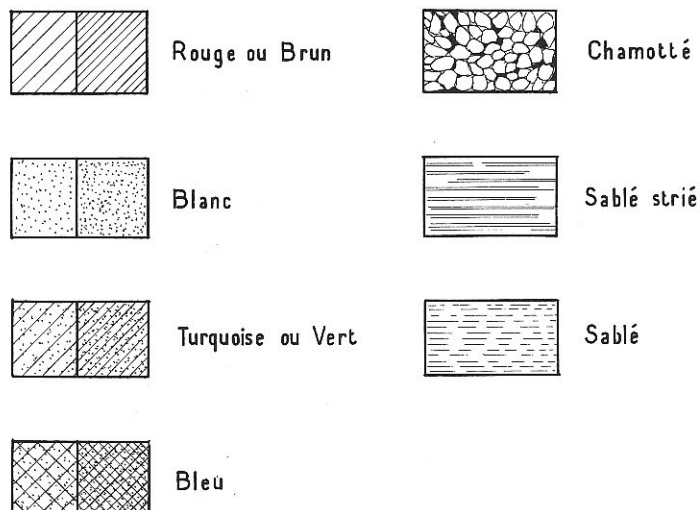

TABLE DES ILLUSTRATIONS CONSTITUANT LE VOLUME II

A. — FIGURES

- FIG. 1. — Carte du Pakistan Occidental et des régions avoisinantes.
- FIG. 2. — Carte de la région d'Amri.
- FIG. 3. — Amri. Plan du site et emplacement des fouilles.
- FIG. 4. — Ai. A. - Implantation des fouilles.
- FIG. 5. — Ai. A. - Vue isométrique de l'espace fouillé et des sections relevées.
- FIG. 6. — Ai. A. Coupe schématique.
- FIG. 7. — Ai. A. Paroi Est de la fouille. Coupe.
- FIG. 8. — Ai. A. Coupe de la paroi Sud de la fouille à son extrémité Ouest.
- FIG. 9. — Ai. A. Plan. Période I A, 1.
- FIG. 10. — Ai. A. Plan. Période I A, 2.
- FIG. 11. — Ai. A. Plan des constructions. Période I B, 1.
- FIG. 12. — Ai. A. Plan des constructions. Période I B, 2.
- FIG. 13. — Ai. A. Plan des constructions. Période I C, 1.
- FIG. 14. — Ai. A. Plan des constructions. Période I C, 2.
- FIG. 15. — Ai. A. Plan des constructions. Période I C, 3.
- FIG. 16. — Ai. A. Plan des constructions. Période I C, 4.
- FIG. 17. — Ai. B. Implantation des carrés de fouille et coupe des parois Sud et Ouest.
- FIG. 18. — Ai. B. Plan des constructions. Périodes I C, 1-2.
- FIG. 19. — Ai. B. Plan. Période I C, 3.
- FIG. 20. — Ai. B. Plan des constructions. Période I C, 4.
- FIG. 21. — Ai. A. Plan des constructions. Période I D.
- FIG. 22. — Ai. B. Plan des constructions. Période I D.
- FIG. 23. — Ai. A. Plan des constructions. Période II A.
- FIG. 24. — Ai. A. Plan des constructions. Période II B.
- FIG. 25. — Ai. B. Plan des constructions. Période II B, 1.
- FIG. 26. — Ai. B. Plan des constructions. Période II B, 2.
- FIG. 27. — Ai. B. Plan des constructions. Période III A.
- FIG. 28. — Ai. A. Plan des constructions. Période III B, 1.
- FIG. 29. — Ai. A. Plan des constructions. Période III B, 2.
- FIG. 30. — Ai. A. Plan des constructions. Période III C.
- FIG. 31. — Ai. A. Plan des constructions. Période V A, 1.
- FIG. 32. — Ai. A. Plan des constructions. Période V A, 2.
- FIG. 33. — Ai. A. Plan des constructions. Période V B, 1.
- FIG. 34. — Ai. A. Plan des constructions. Période V B, 2.
- FIG. 35. — Ai. A. Plan des constructions. Période V B, 3.
- FIG. 36. — Ai. A. Plan des constructions. Période V B, 4.
- FIG. 37. — Tableau de répartition de certains types caractéristiques de céramiques.
- FIG. 38. — Céramique de la Période I A.
- FIG. 39. — Céramique de la Période I A.
- FIG. 40. — Céramique de la Période I A.
- FIG. 41. — Céramique de la Période I A.
- FIG. 42. — Céramique de la Période I A.

- FIG. 43. — Céramique de la Période I A.
 FIG. 44. — Céramique de la Période I A.
 FIG. 45. — Céramique de la Période I A.
 FIG. 46. — Céramique de la Période I A.
 FIG. 47. — Céramique de la Période I B.
 FIG. 48. — Céramique de la Période I B.
 FIG. 49. — Céramique de la Période I B.
 FIG. 50. — Céramique de la Période I B.
 FIG. 51. — Céramique de la Période I B.
 FIG. 52. — Céramique de la Période I B.
 FIG. 53. — Céramique de la Période I B.
 FIG. 54. — Céramique de la Période I C.
 FIG. 55. — Céramique de la Période I C.
 FIG. 56. — Céramique de la Période I C.
 FIG. 57. — Céramique de la Période I C.
 FIG. 58. — Céramique de la Période I C.
 FIG. 59. — Céramique de la Période I C.
 FIG. 60. — Céramique de la Période I C.
 FIG. 61. — Céramique de la Période I C.
 FIG. 62. — Céramique de la Période I D.
 FIG. 63. — Céramique de la Période I D.
 FIG. 64. — Céramique de la Période I D.
 FIG. 65. — Céramique de la Période I D.
 FIG. 66. — Céramique de la Période I D.
 FIG. 67. — Céramique de la Période II A.
 FIG. 68. — Céramique de la Période II A.
 FIG. 69. — Céramique de la Période II B.
 FIG. 70. — Céramique de la Période II B.
 FIG. 71. — Céramique de la Période II B.
 FIG. 72. — Céramique de la Période II B et
 de la Période III A.
 FIG. 73. — Céramique de la Période III A.
 FIG. 74. — Céramique de la Période III A.
 FIG. 75. — Céramique de la Période III A.
 FIG. 76. — Céramique de la Période III A.
 FIG. 77. — Céramique de la Période III A.
 FIG. 78. — Céramique de la Période III A.
 FIG. 79. — Céramique de la Période III B.
 FIG. 80. — Céramique de la Période III B.
 FIG. 81. — Céramique de la Période III B.
 FIG. 82. — Céramique de la Période III C.
 FIG. 83. — Céramique de la Période III C.
 FIG. 84. — Céramique de la Période III C.
 FIG. 85. — Céramique de la Période III C.
 FIG. 86. — Céramique de la Période III C.
 FIG. 87. — Céramique de la Période III C.
 FIG. 88. — Céramique de la Période III C.
 FIG. 89. — Céramique de la Période III C.
 FIG. 90. — Céramique de la Période III C.
 FIG. 91. — Céramique de provenances diverses.
 FIG. 92. — Céramique de provenances diverses.
 FIG. 93. — Céramique de la Période III D.
 FIG. 94. — Céramique de la Période III D.
 FIG. 95. — Céramique de la Période III D.
 FIG. 96. — Céramique de la Période III D.
 FIG. 97. — Céramique de la Période III D ;
 de la Période IV et de la Période
 V A.
 FIG. 98. — Céramique de la Période V A.
 FIG. 99. — Céramique de la Période V A.
 FIG. 100. — Céramique de la Période V A.
 FIG. 101. — Céramique de la Période V A.
 FIG. 102. — Céramique de la Période V A.
 FIG. 103. — Céramique de la Période V A.
 FIG. 104. — Céramique de la Période V A.
 FIG. 105. — Céramique de la Période V B.
 FIG. 106. — Céramique de la Période V B.
 FIG. 107. — Céramique de la Période V B.
 FIG. 108. — Céramique de la Période V B.
 FIG. 109. — Céramique de la Période V B.
 FIG. 110. — Céramique de la Période V B.
 FIG. 111. — Céramique de la Période V B.
 FIG. 112. — Céramique de la Période V B.
 FIG. 113. — Céramique de la Période V B.
 FIG. 114. — Céramique de la Période V B.
 FIG. 115. — Outils et objets de pierre.
 FIG. 116. — Outils, objets et sceaux de pierre.
 FIG. 117. — Meule de pierre.
 FIG. 118. — Objets de cuivre et de bronze.
 FIG. 119. — Objets et outils de fer. Période V.
 FIG. 120. — Pains de terre cuite.
 FIG. 121. — Objets de parure et de toilette.
 FIG. 122. — Perles.
 FIG. 123. — Objets et instruments en os.
 FIG. 124. — Figurines de terre cuite.
 FIG. 125. — Objets divers de terre cuite.
 Périodes I à IV.
 FIG. 126. — Objets divers de terre cuite.
 Périodes I à IV.
 FIG. 127. — Objets divers de terre cuite.
 Période V.
 FIG. 128. — Objets divers de terre cuite.
 Période V.
 FIG. 130. — Eléments d'architecture. Période V.
 FIG. 131. — Eléments d'architecture. Période V.

B. — PLANCHES

- PL. I. — Amri. Le site en début de fouille.
 A) Ai. A vu de Ai. B.
 B) Ai. B vu de Ai. A.
- PL. II. — Ai. A.
 A) Vu de Ai. B à la fin de la première saison.
 B) Vu du Nord; à g. fouille de 1960-61; à dr., tranchée de 1961-62.
- PL. III. — Ai. A.
 A) La tranchée de 1961-62, vue de l'Est.
 B) Période I A, 2.
- PL. IV. — Ai. A.
 A) Période I A, 2. Le mur de pierre, vu de l'Ouest.
 B) Période I C, 1. Structures de l'Ouest en cours de dégagement.
- PL. V. — Ai. A.
 A) Période I C, 1. Ch. LVII.
 B) Période I C, 2. Structures de l'Est.
- PL. VI. — Ai. A. Période I C, 4.
 A) Structures de l'Est.
 B) Structures de l'Ouest.
- PL. VII. — Ai. B. Période I C, 1-2.
 A) Vue prise du Nord.
 B) Ch. XXXII et marques de poteaux.
- PL. VIII. — Ai. B. Période I C, 4.
 A) Vue prise du Nord.
 B) Vue prise du S.-E.
- PL. IX. — Ai. A et Ai. B. Période I D.
 A) Ai. A. Structures de l'Ouest, vues de l'Est.
 B) Ai. A. Dépôt de fondation, cellule IV.
 C) Ai. B Structures, vue du N.-O.
- PL. X. — A) Ai. A. Période II B. Plateforme.
 B) Ai. B. Période II B, 2.
- PL. XI. — Ai. A. Partie Est.
 A) Structures de la Période III B, 1.
 B) Structures de la Période III B, 2.
- PL. XII. — Ai. A. Partie Est. Période III C. Structures de briques cuites.
- PL. XIII. — Ai. A. Période V A.
 A) Puits en cours de déblaiement et chemin d'accès. Période V A, 1.
 B) Structures de l'Est, vue du Nord. Période V A, 2.
- PL. XIV. — Ai. A. Période V B.
 A) Restes de podium à l'Ouest, Période V B, 1.
 B) Ch. XXVI, à l'Est, Période V B, 3.
- PL. XV. — Céramique de la Période I A.
- PL. XVI. — Céramique de la Période I B.
- PL. XVII. — Céramique de la Période I C.

- PL. XVIII. — Céramique de la Période I D.
- PL. XIX. — Céramique de la Période II.
A) Phase A.
B) Phase B.
- PL. XX. — Céramique de la Période III A.
- PL. XXI. — Céramique de la Période III B.
- PL. XXII. — Céramique de la Période III C.
- PL. XXIII. — Céramique de la Période III D.
A) Rouge à décor noir.
B) Crème à décor noir et rouge.
- PL. XXIV. — A) Céramique de la Période IV.
B et C) Céramique de la Période V A.
- PL. XXV. — Céramique peinte de la Période V B.
- PL. XXVI. — Céramique de la Période V.
A) Céramique moulée.
B) Céramique vernissée.
- PL. XXVII. — Objets et outils de pierre. Périodes I à IV.
A) Lames et nucléi.
B) Meules.
C) Poids.
D) Sceau de la Période III C et empreinte.
E) Fragment de sceau de la Période III D.
- PL. XXVIII. — A) Balles de pierre des périodes anciennes.
B) Table de libation. Période V.
- PL. XXIX. — A) Pains de terre cuite.
B) Perle de terre cuite et éléments de bracelets en coquillage.
C) Bracelets de terre cuite.
- PL. XXX. — Figurines de terre cuite. Périodes diverses.
- PL. XXXI. — Objets divers. Période V.
A) Fragments de meule en terre cuite.
B) Lampes.
C) Moule à bijoux (?), à dr., et empreinte, à g.

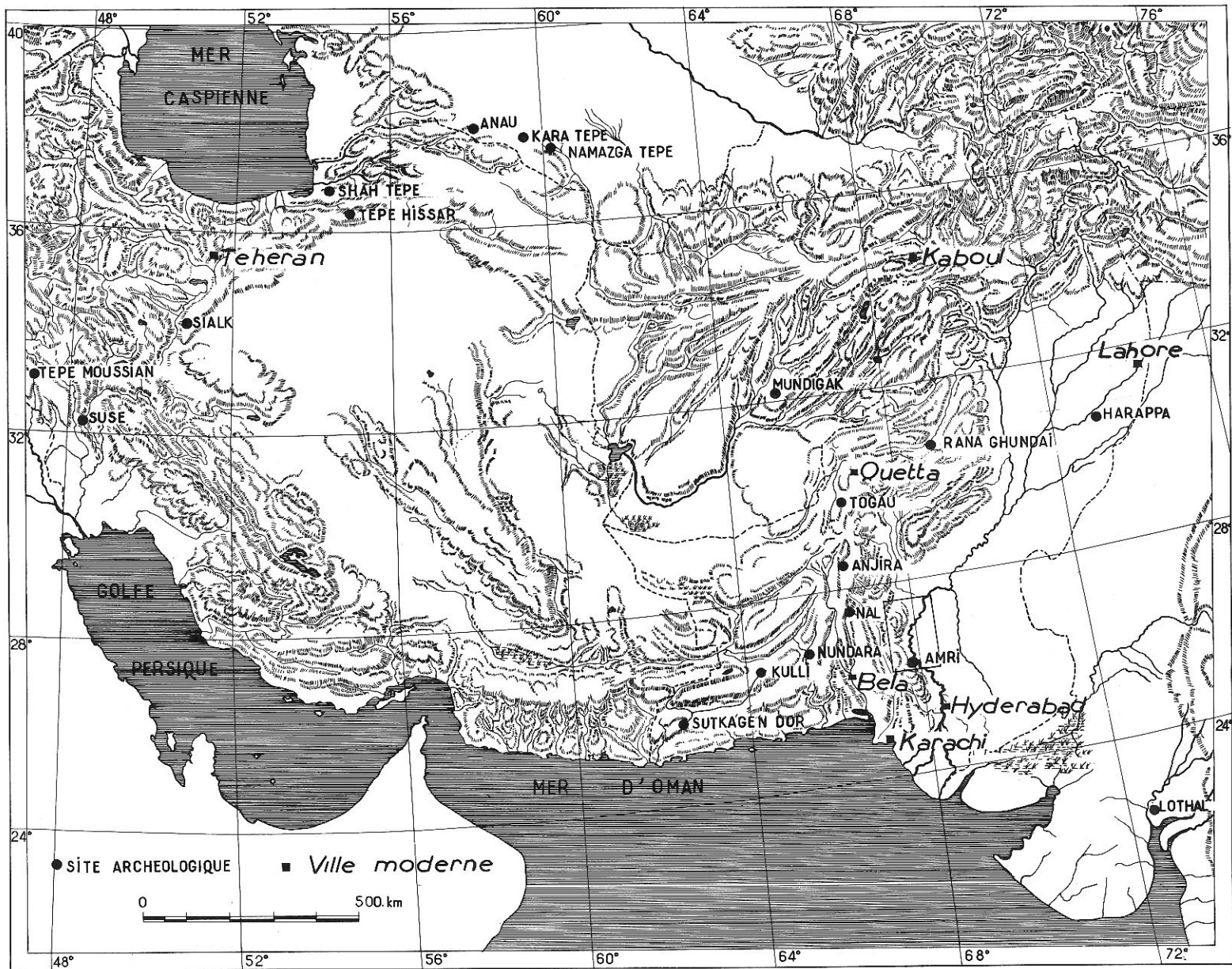

FIG. 2

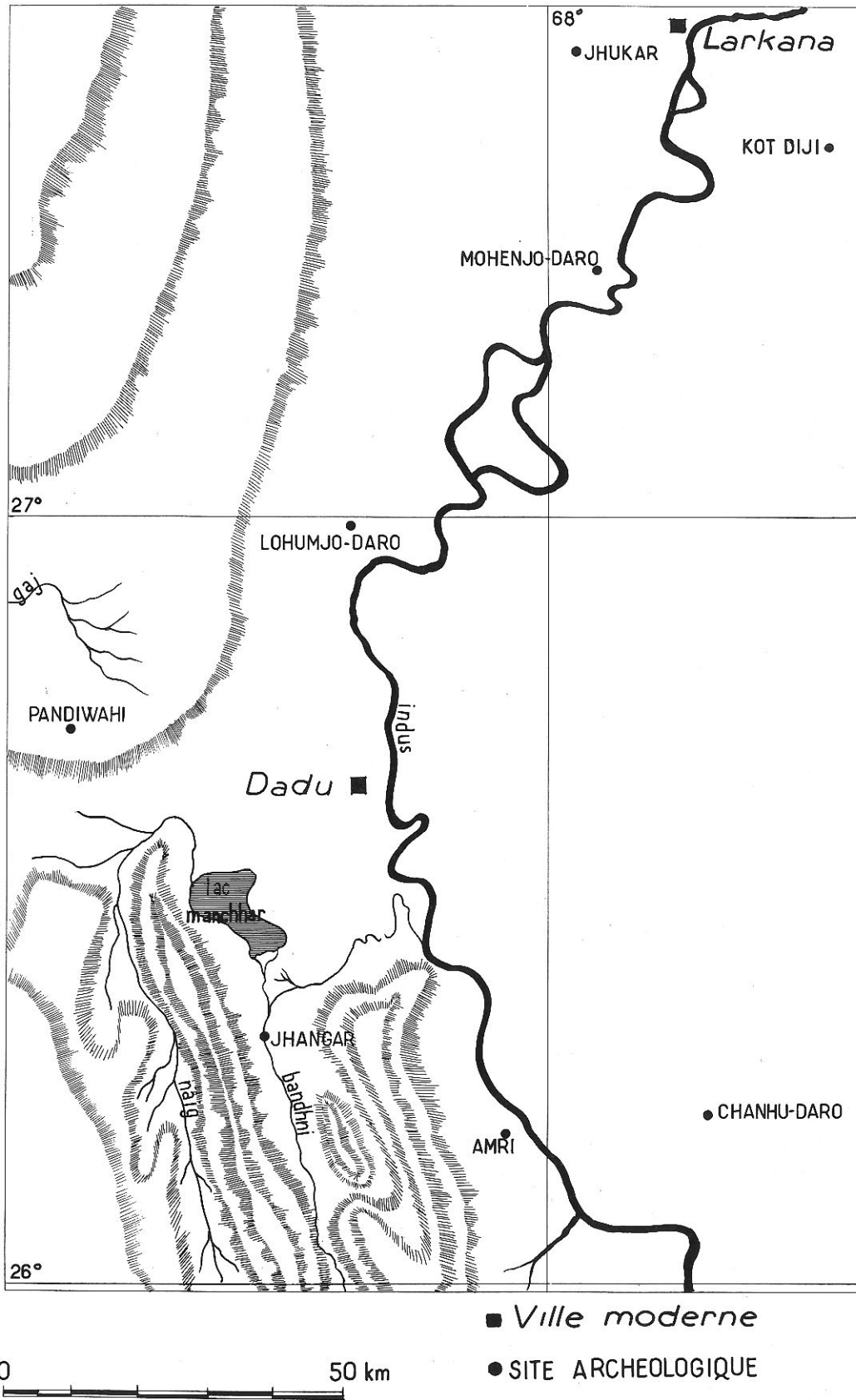

FIG. 2. — Carte de la Région d'Amri.

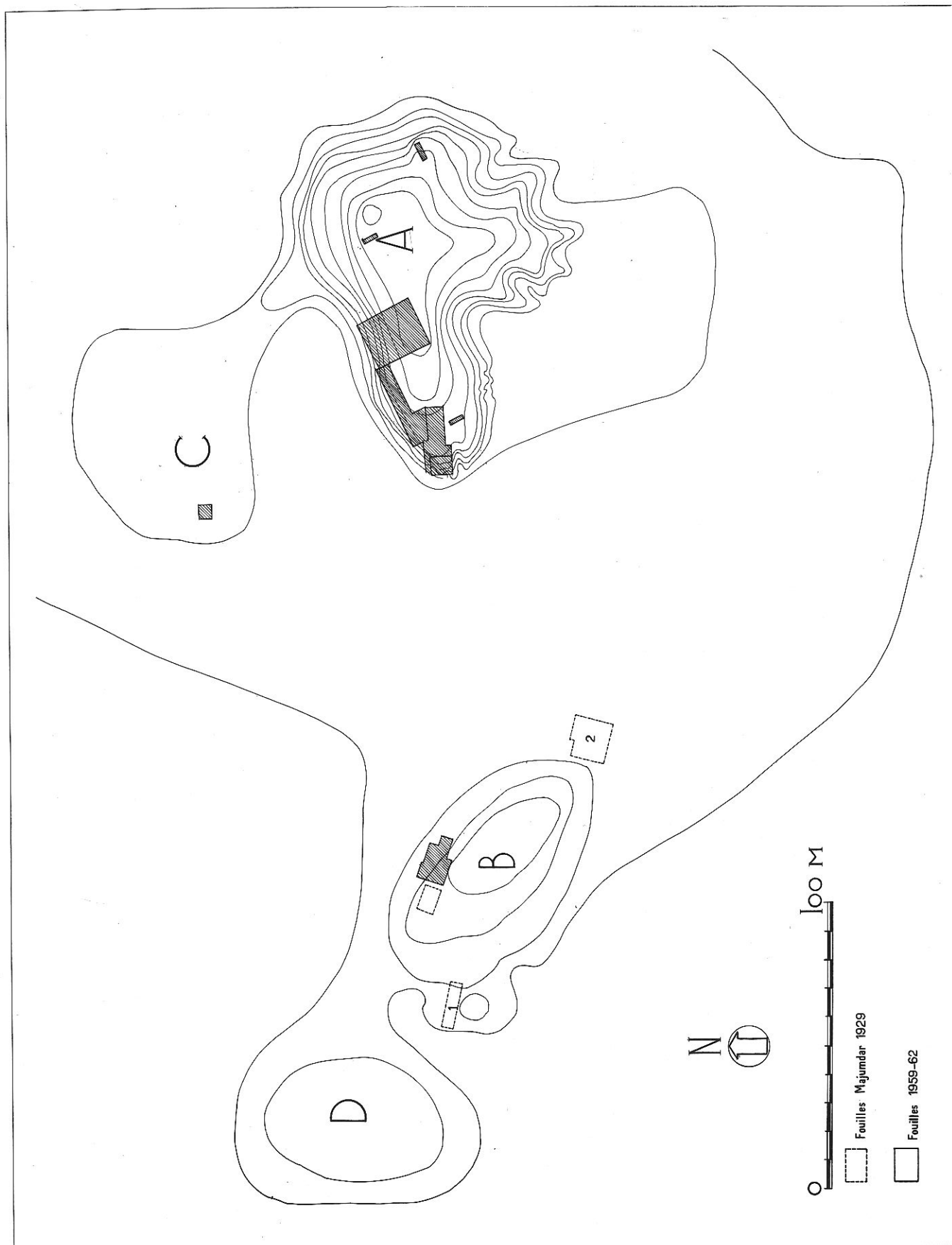

FIG. 3. — Amri. Plan du site et emplacement des fouilles.

FIG. 4

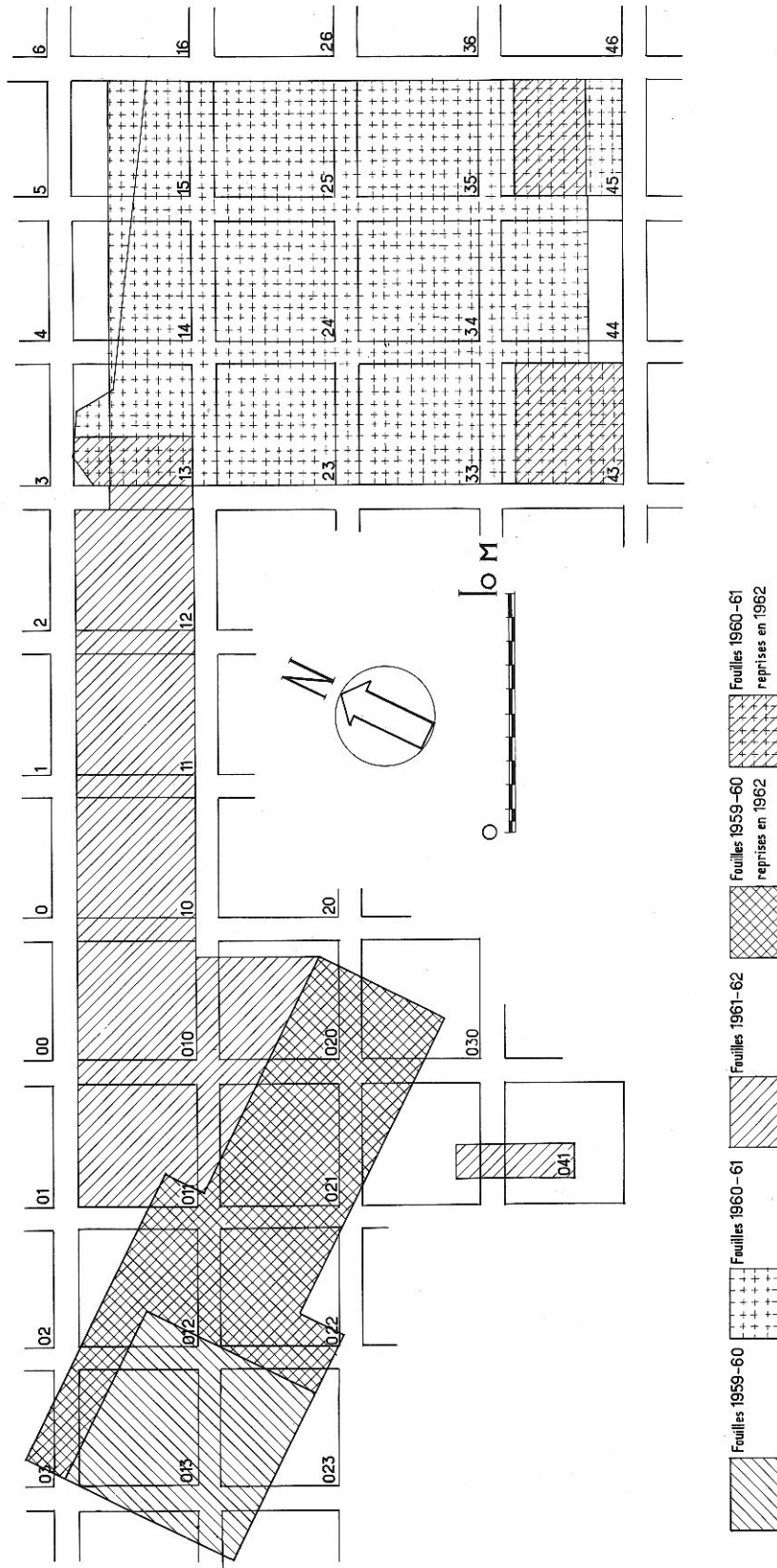

FIG. 4. — Ai. A. Implantation des fouilles.

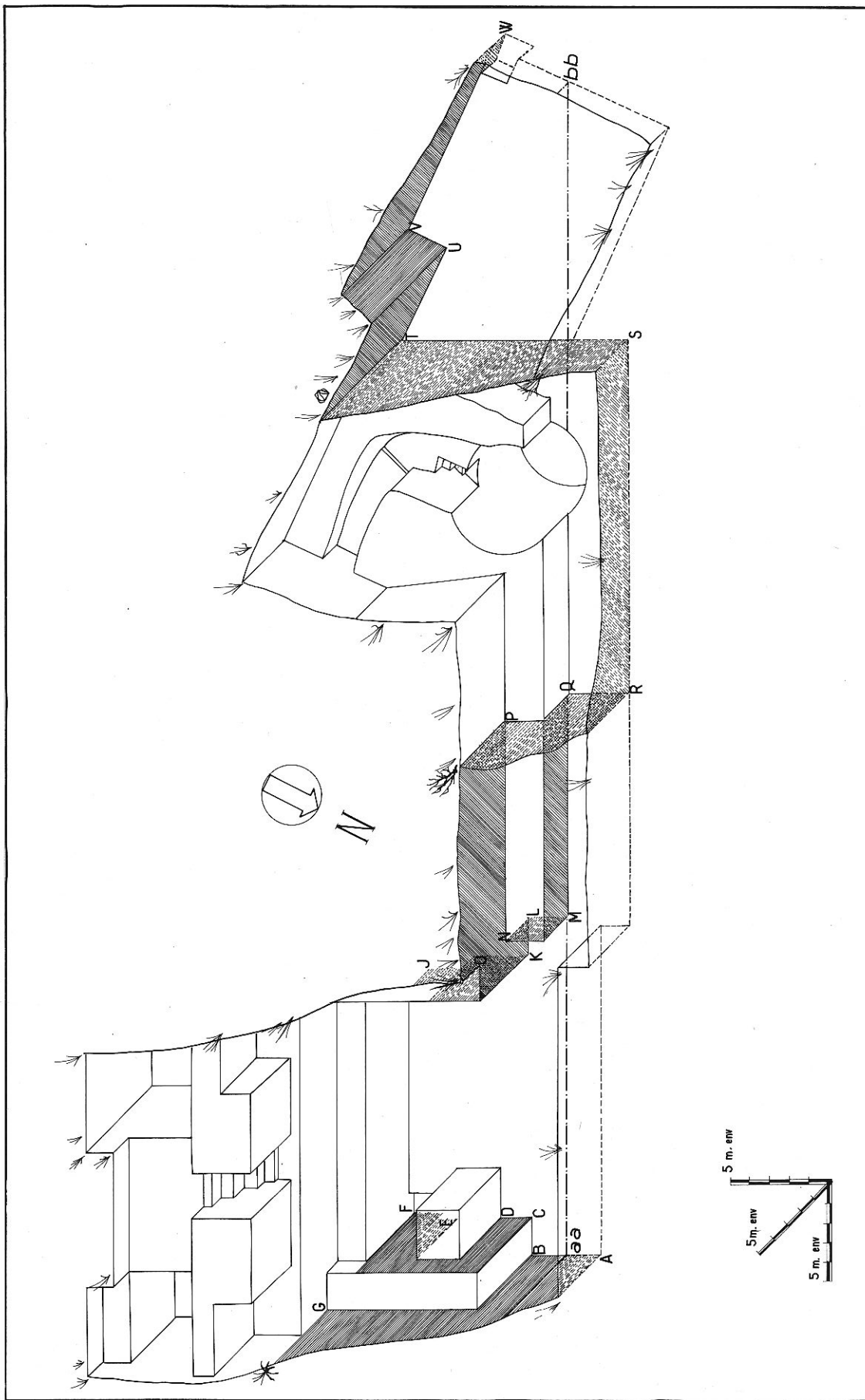

FIG. 5. — Ai. A. Vue isométrique de l'espace fouillé et des sections relevées.

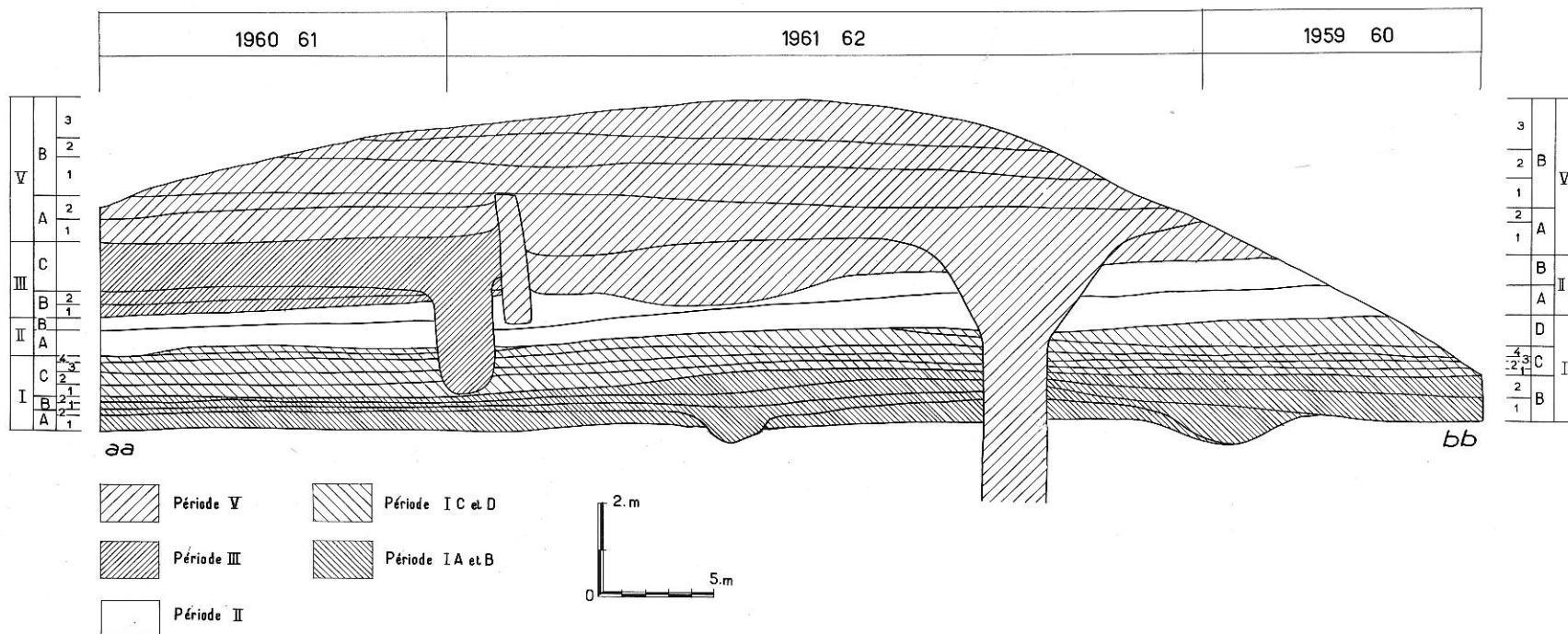

FIG. 6. — Ai. A. Coupe schématique montrant la succession des niveaux suivant la ligne aa-bb de la Fig. 5.

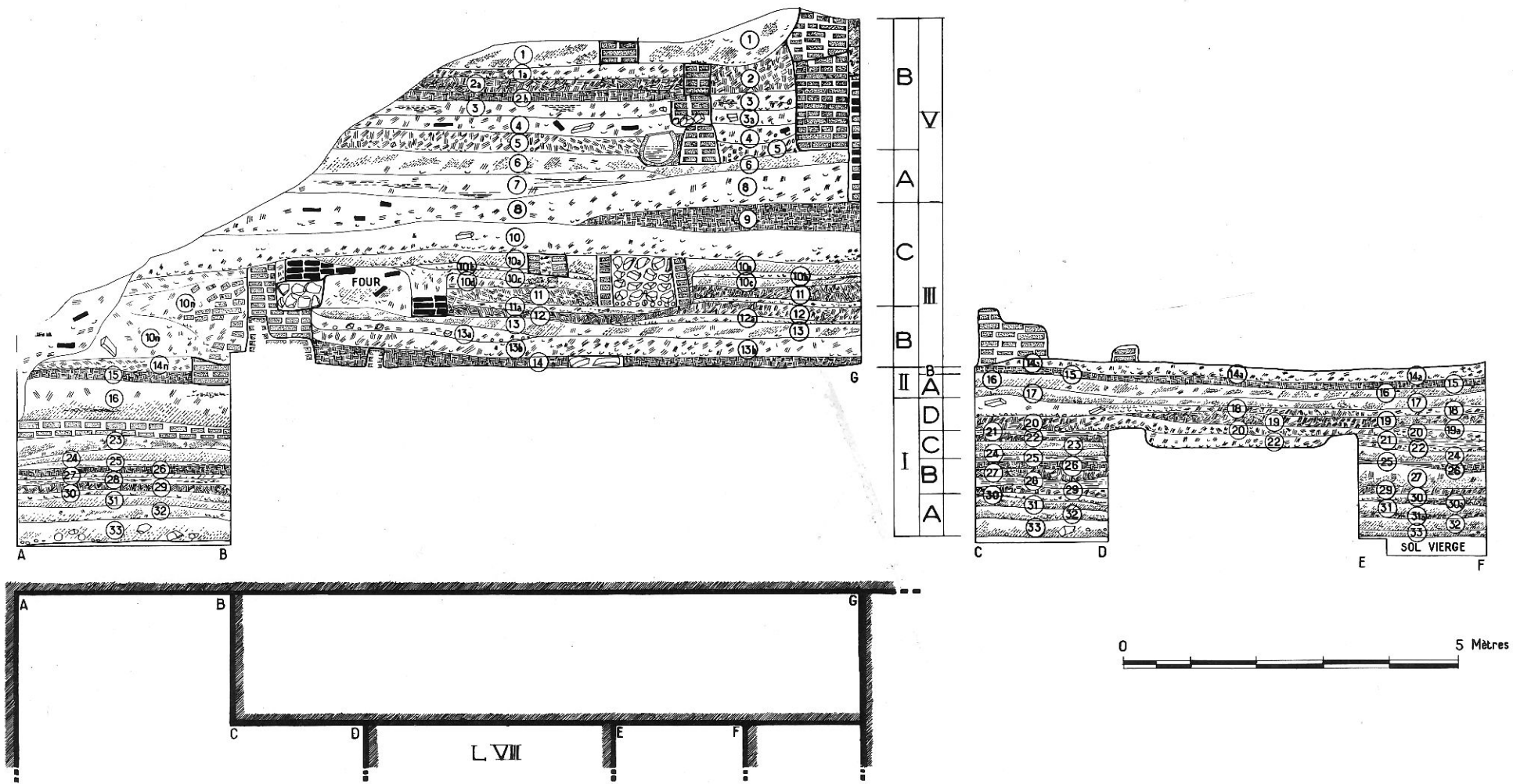

FIG. 7. — Ai. A. Paroi Est de la fouille. Coupe. (Les lettres d'identification renvoient à la Fig. 5).

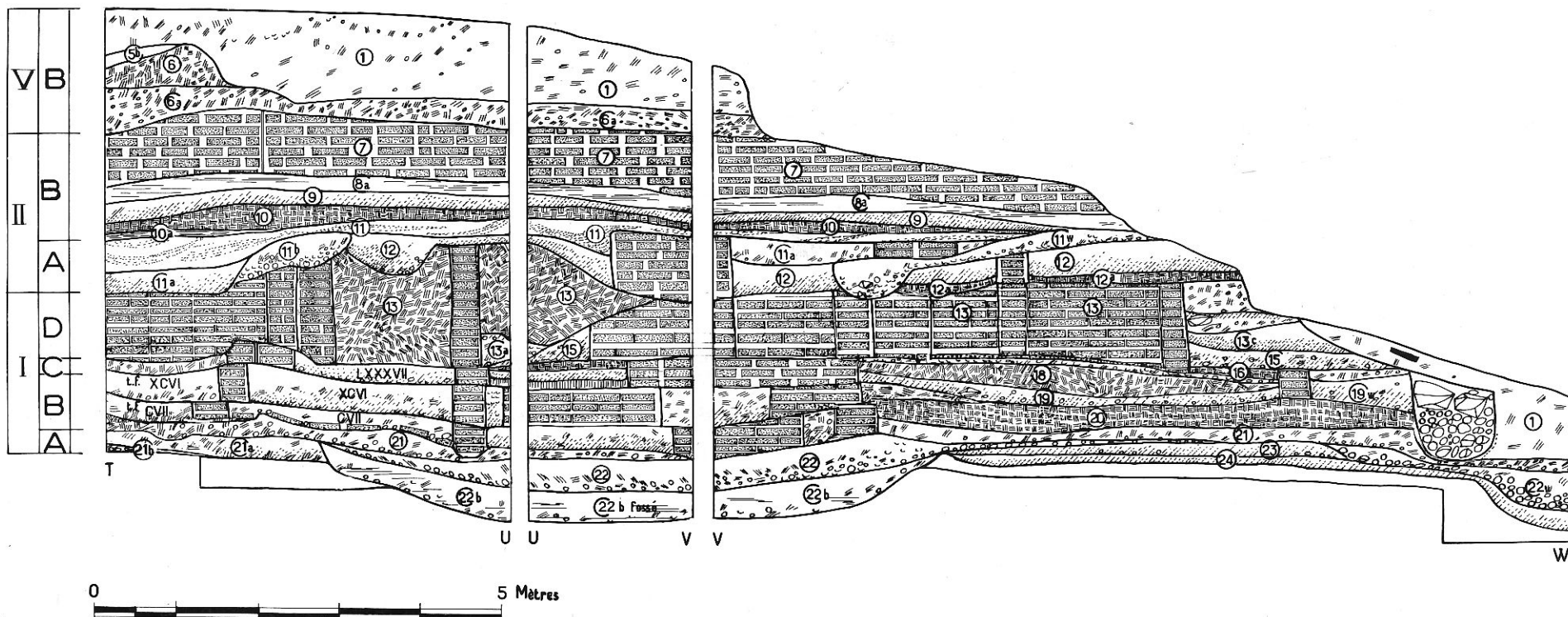

FIG. 8. — A. A. Coupe de la paroi Sud de la fouille à son extrémité Ouest (les lettres d'identification renvoient à la Fig. 5).

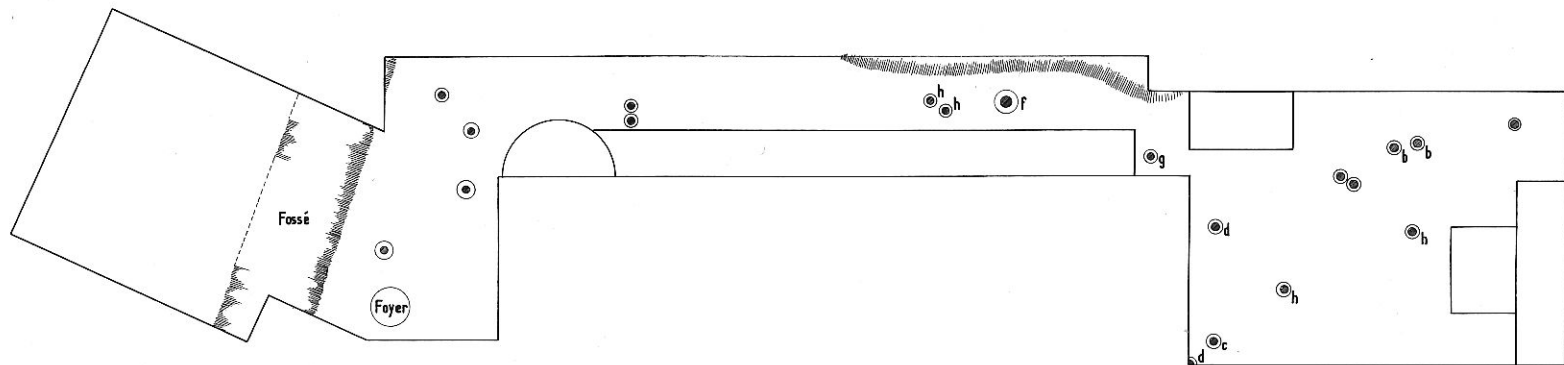

FIG. 9. — Ai. A. Plan Période I A, 1.

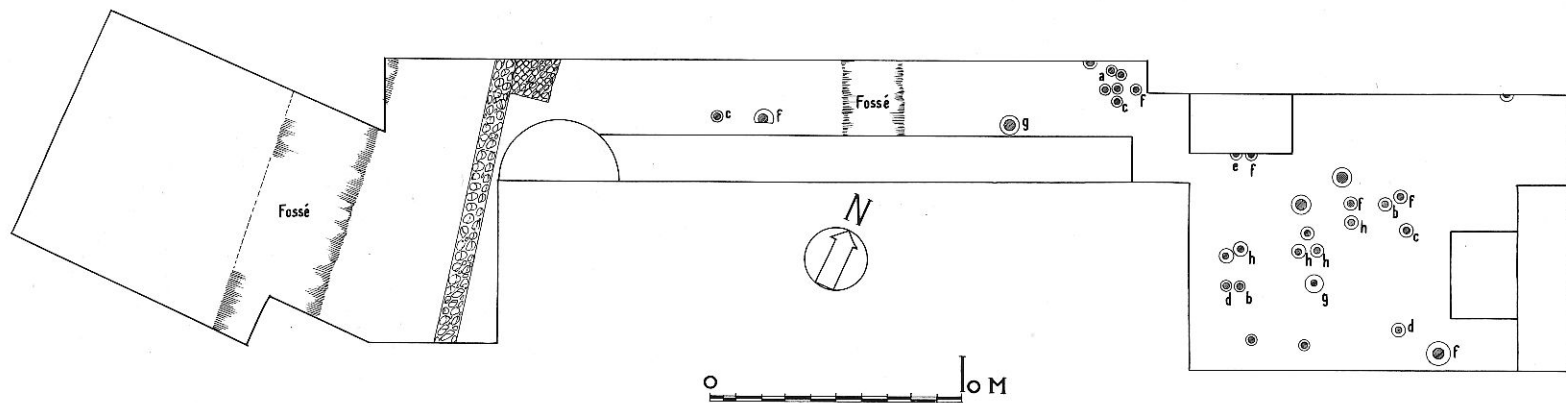

FIG. 10. — Ai. A. Plan. Période I A, 2. (Les lettres correspondent au catalogue de la céramique : a, N° 1 ; b, N° 33 ; c, N° 41 ; d, N° 42 ; e, N° 51 ; f, N° 53 ; g, N° 54 ; h, N° 55.)

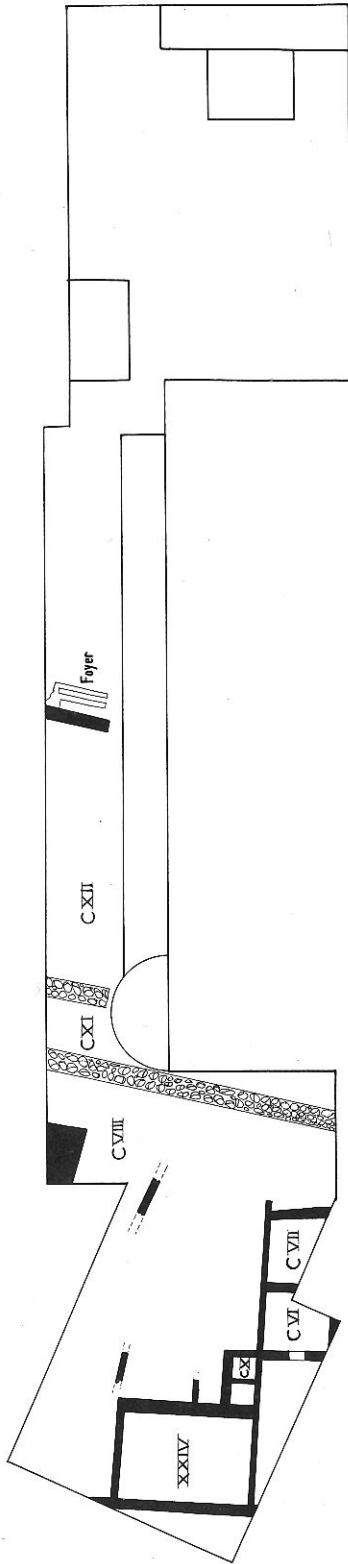

FIG. 11. — Ai. A. Plan des constructions. Période I B, 1.

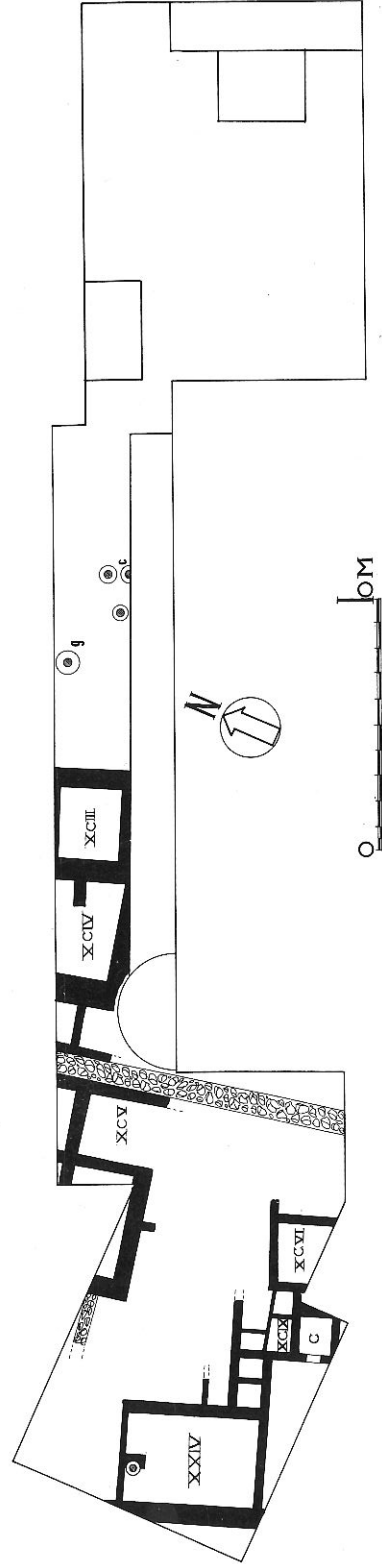

FIG. 12. — Ai. A. Plan des constructions. Période I B, 2.

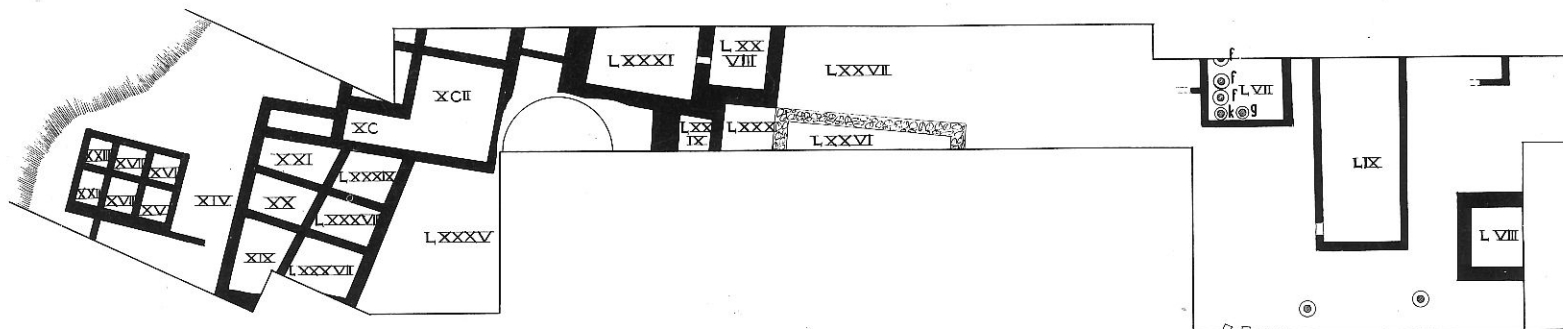

FIG. 13. — Ai. A. Plan des constructions. Période I C, 1. (Identification des jarres :
f, N° 53 ; g, N° 54 ; k, N° 182.)

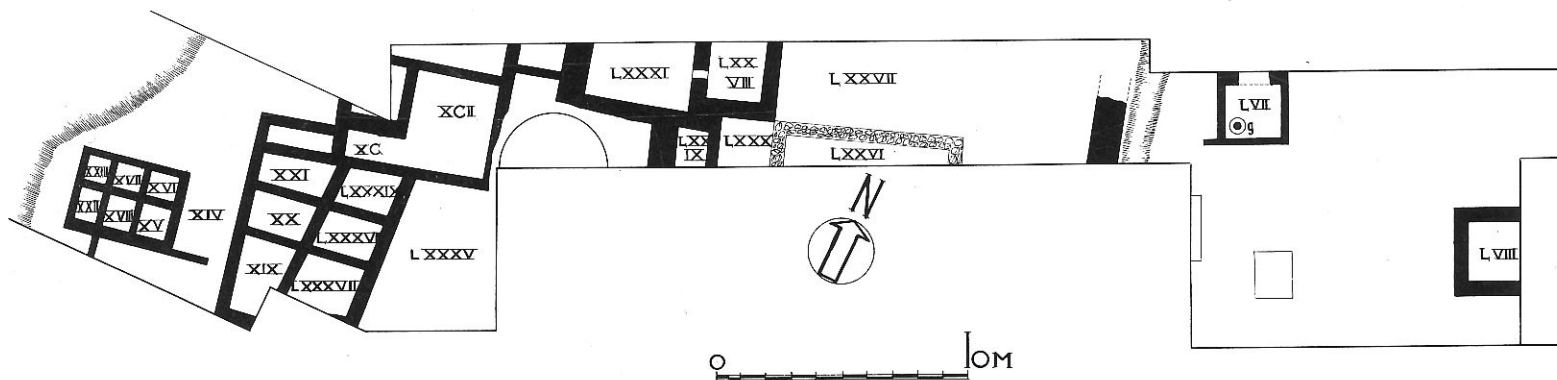

FIG. 14. — Ai. A. Plan des constructions. Période I C, 2.

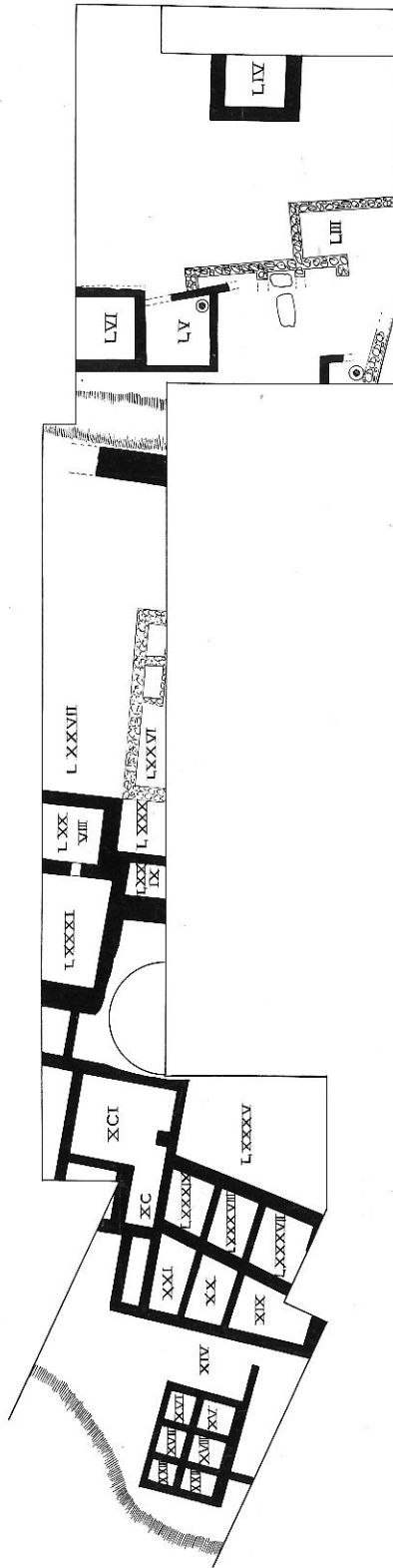

FIG. 15. — Ai. A. Plan des constructions. Période I C, 3.

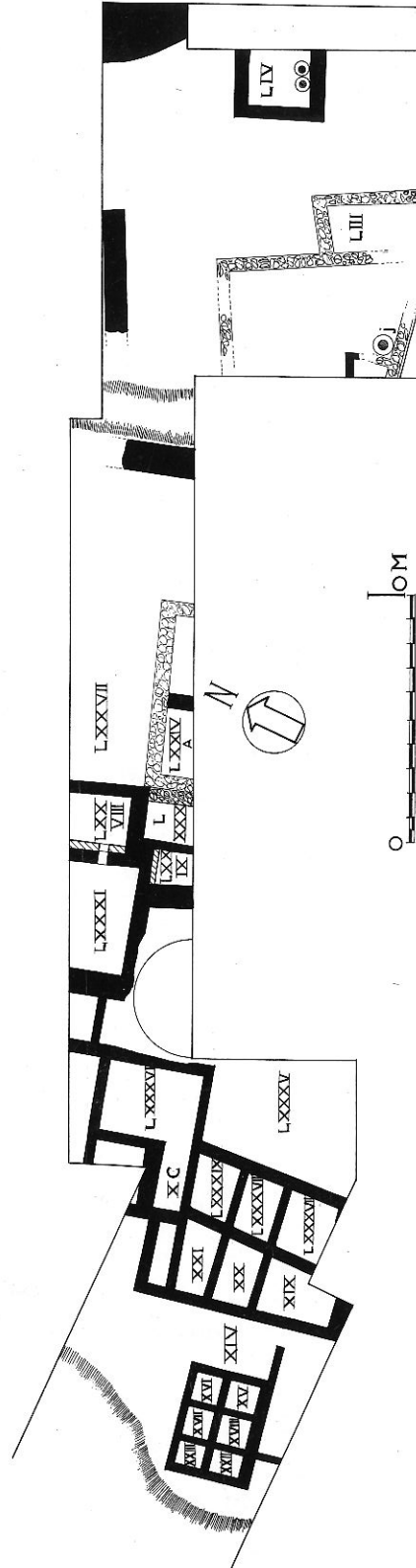

FIG. 16. — Ai. A. Plan des constructions. Période I C, 4. (Identification de jarres : j, N° 180.)

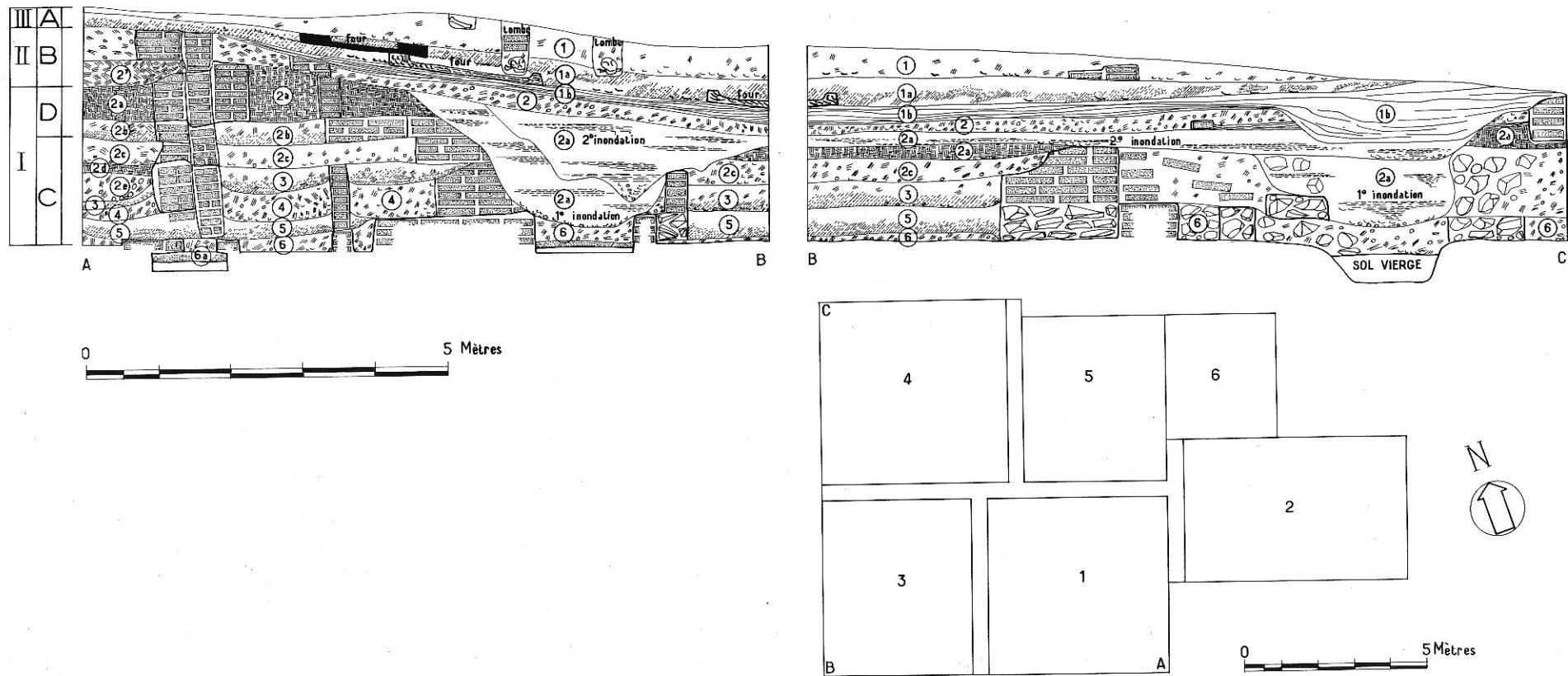

FIG. 17. — Ai. B. Implantation des carrés de fouille et coupe des parois Sud et Ouest.

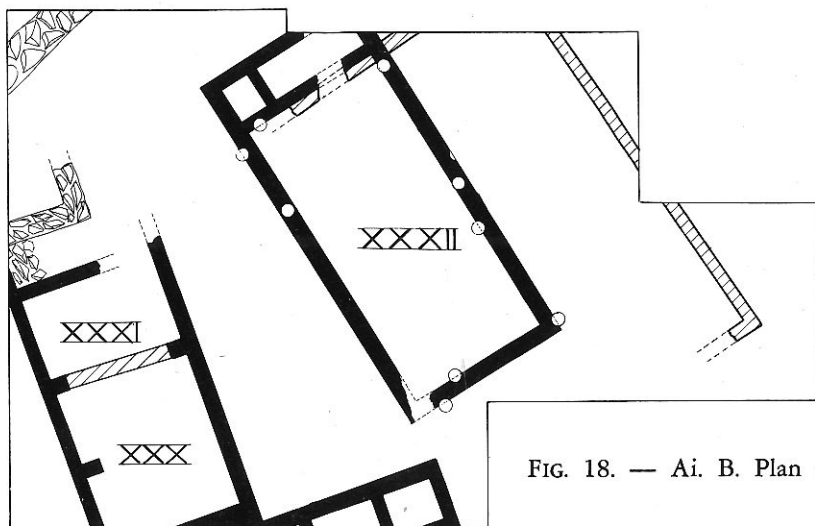

FIG. 18. — Ai. B. Plan des constructions. Période I C, 1-2.

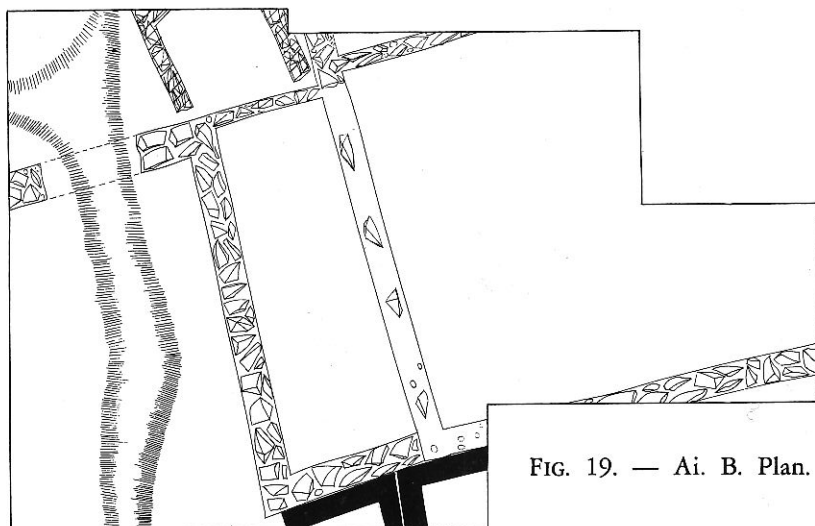

FIG. 19. — Ai. B. Plan. Période I C, 3.

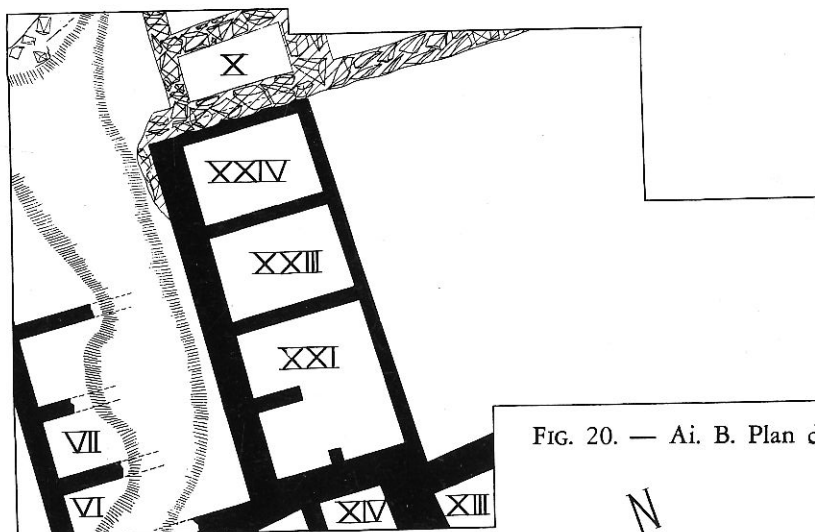
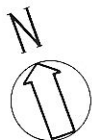

FIG. 20. — Ai. B. Plan des constructions. Période I C, 4.



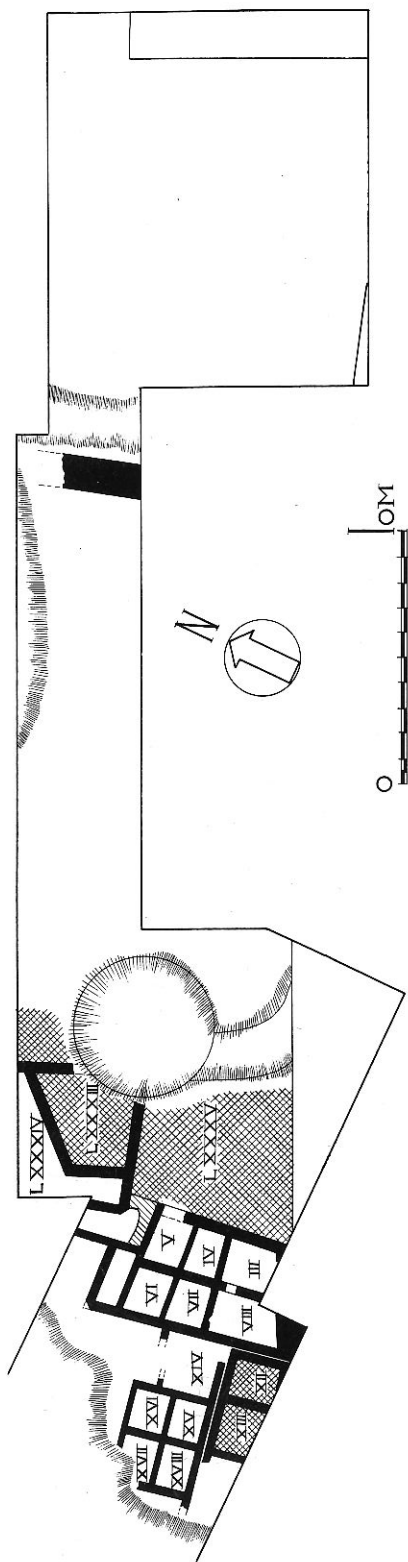

FIG. 21. — Ai. A. Plan des constructions. Période I D.

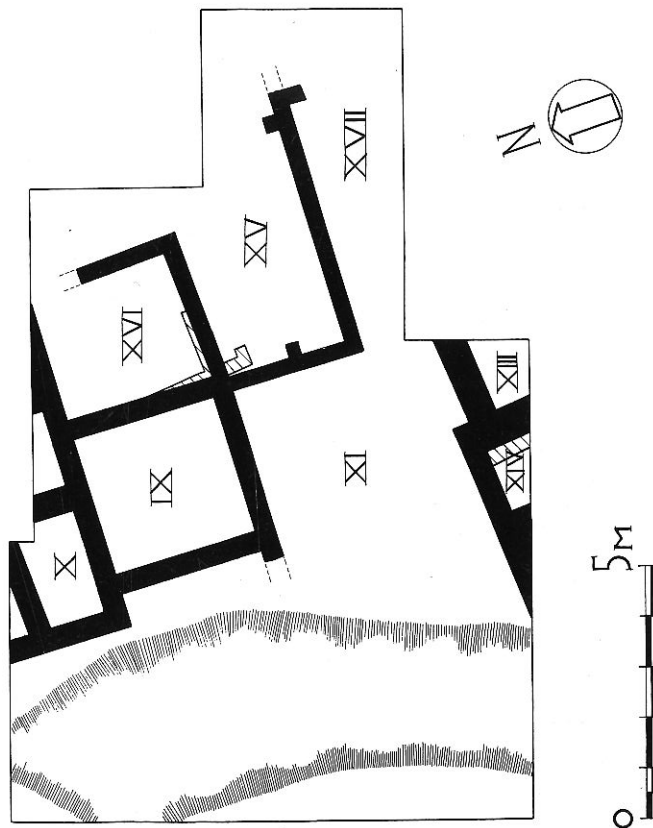

FIG. 22. — Ai. B. Plan des constructions. Période I D.

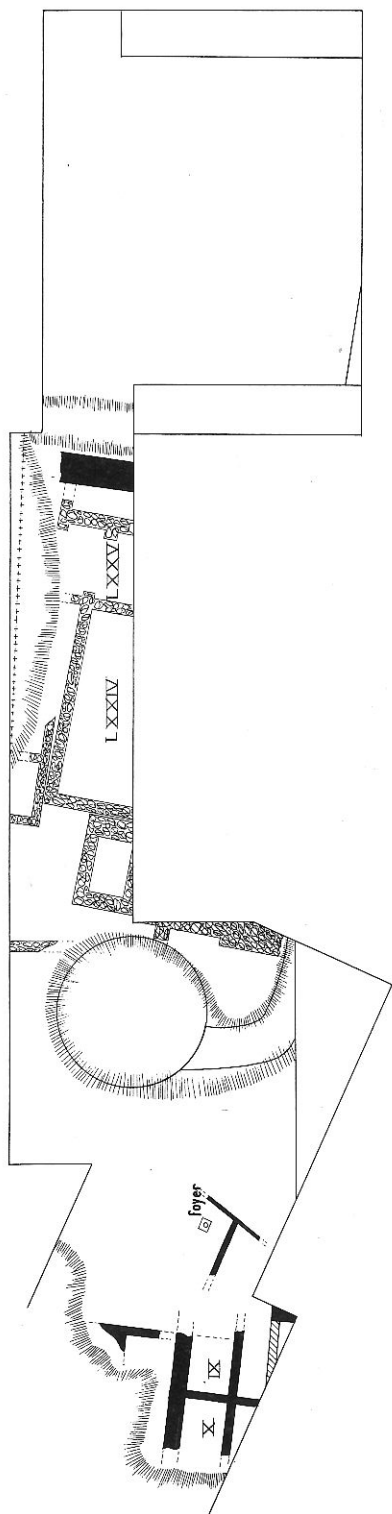

FIG. 23. — Ai. A. Plan des constructions. Période II A.

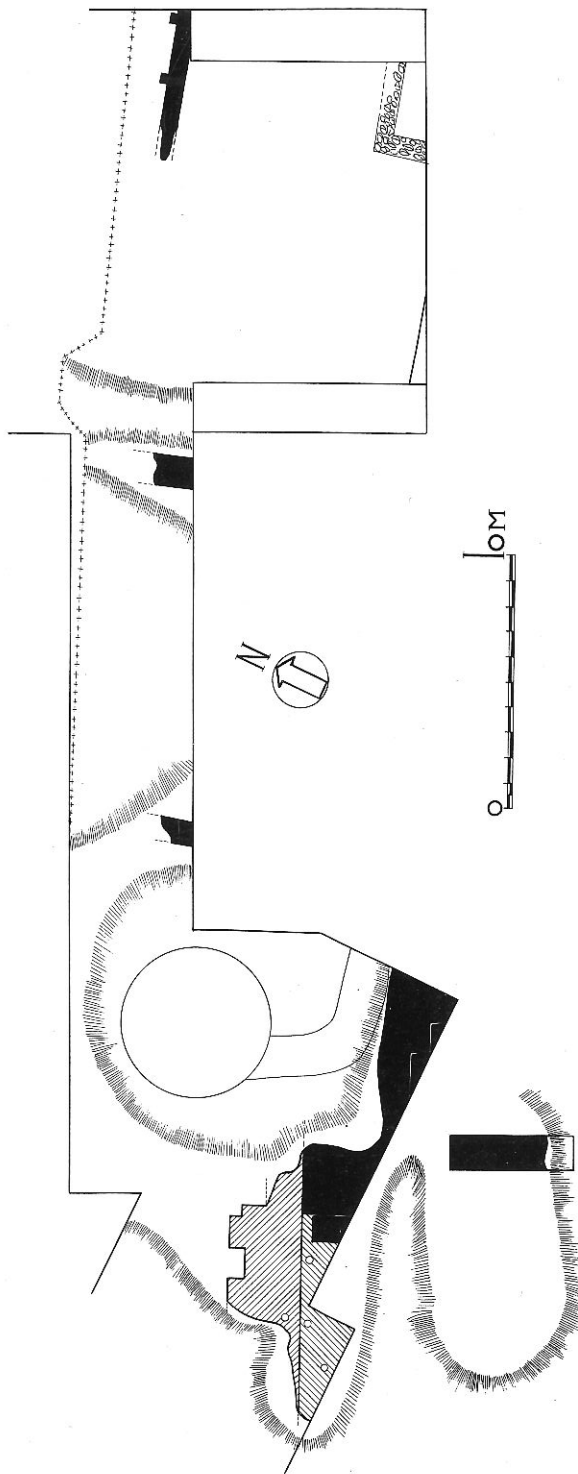

FIG. 24. — Ai. A. Plan des constructions. Période II B.

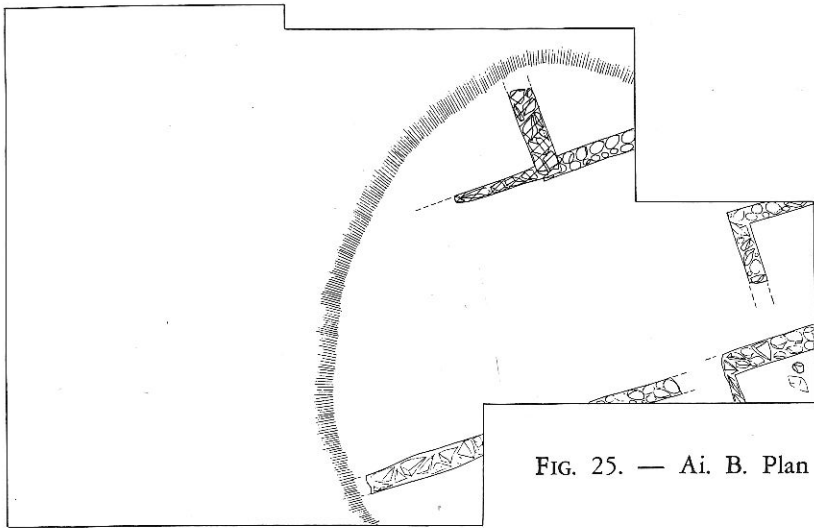

FIG. 25. — Ai. B. Plan des constructions. Période II B, 1.

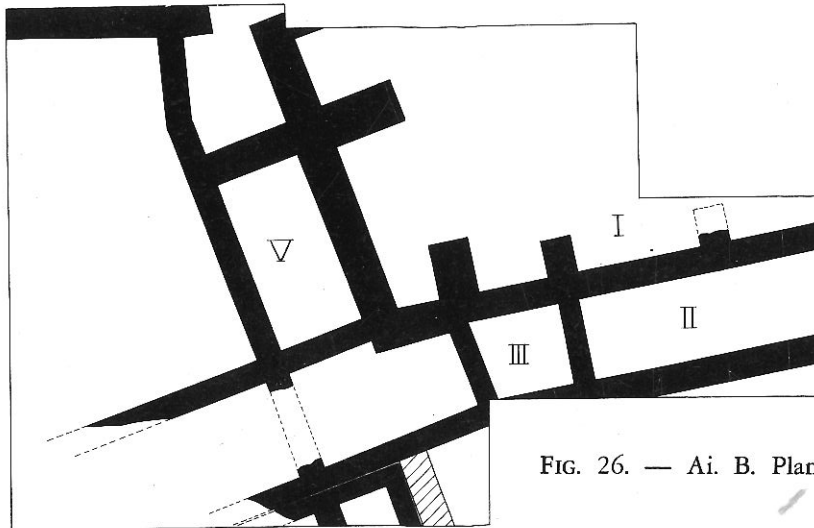

FIG. 26. — Ai. B. Plan des constructions. Période II B, 2.

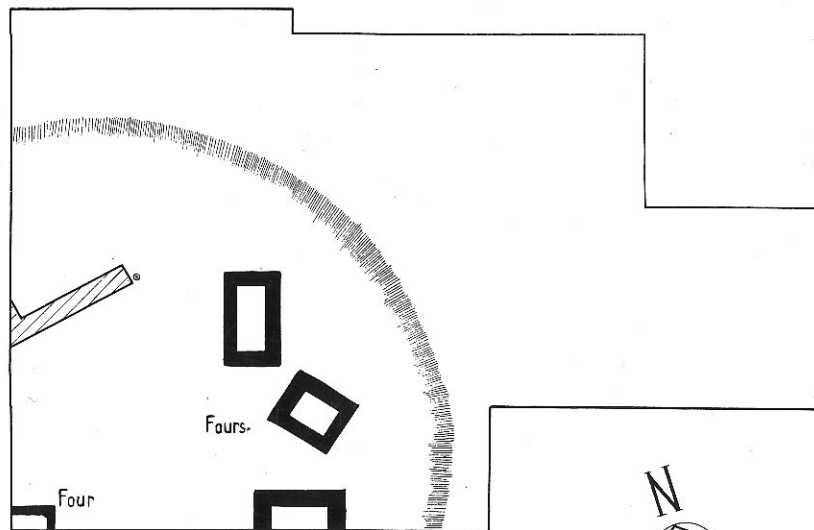

FIG. 27. — Ai. B. Plan des constructions. Période III A.

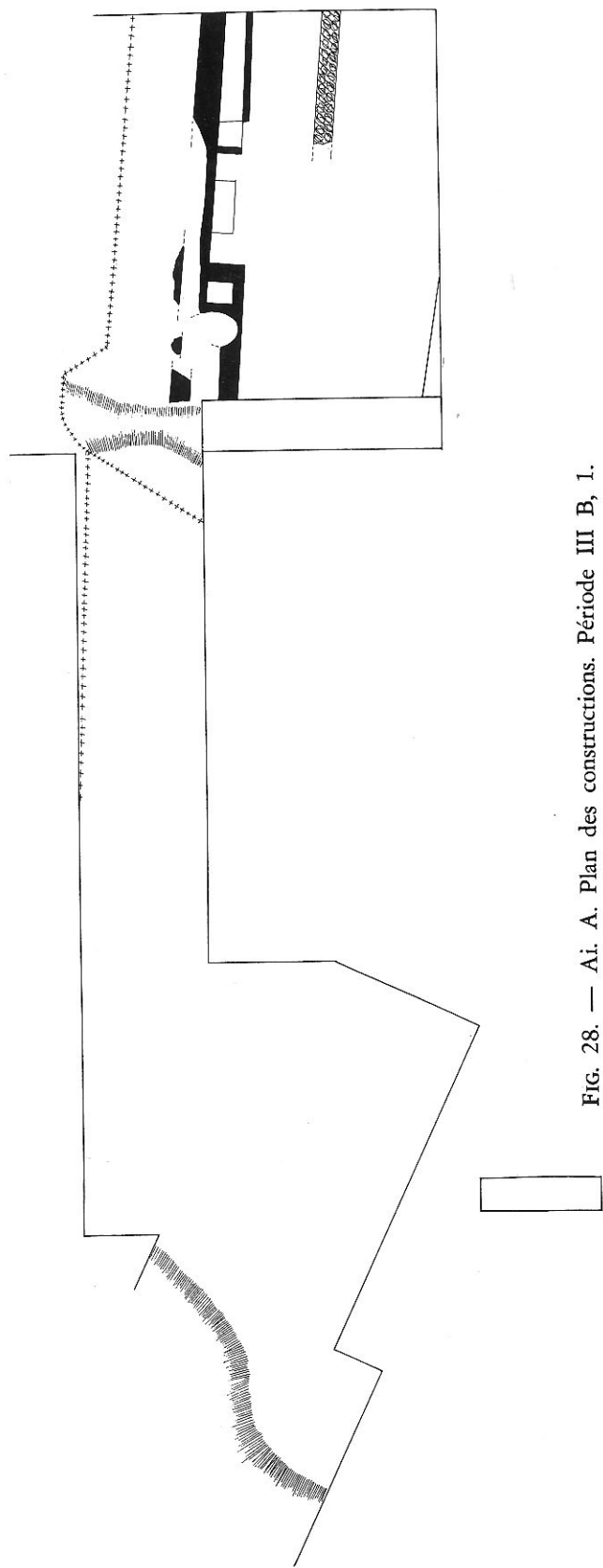

FIG. 28. — Ai. A. Plan des constructions. Période III B, 1.

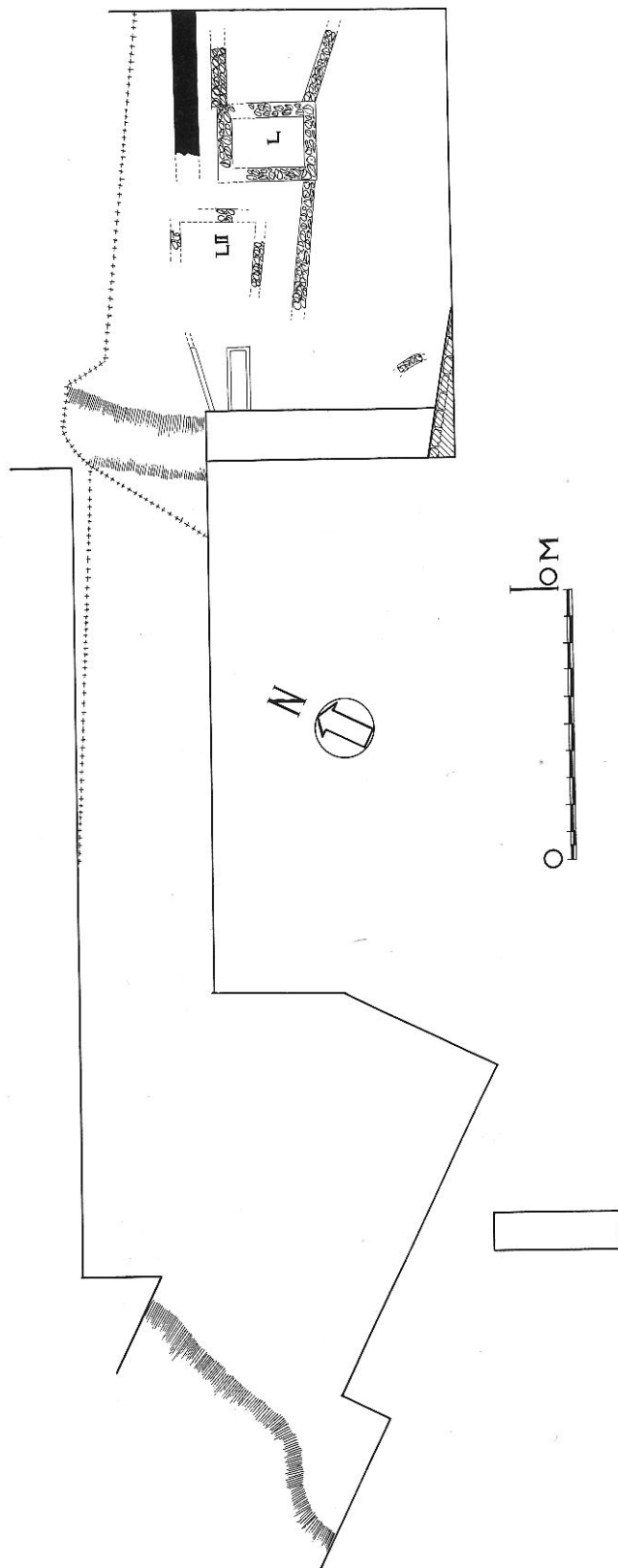

FIG. 29. — Ai. A. Plan des constructions. Période III B, 2.

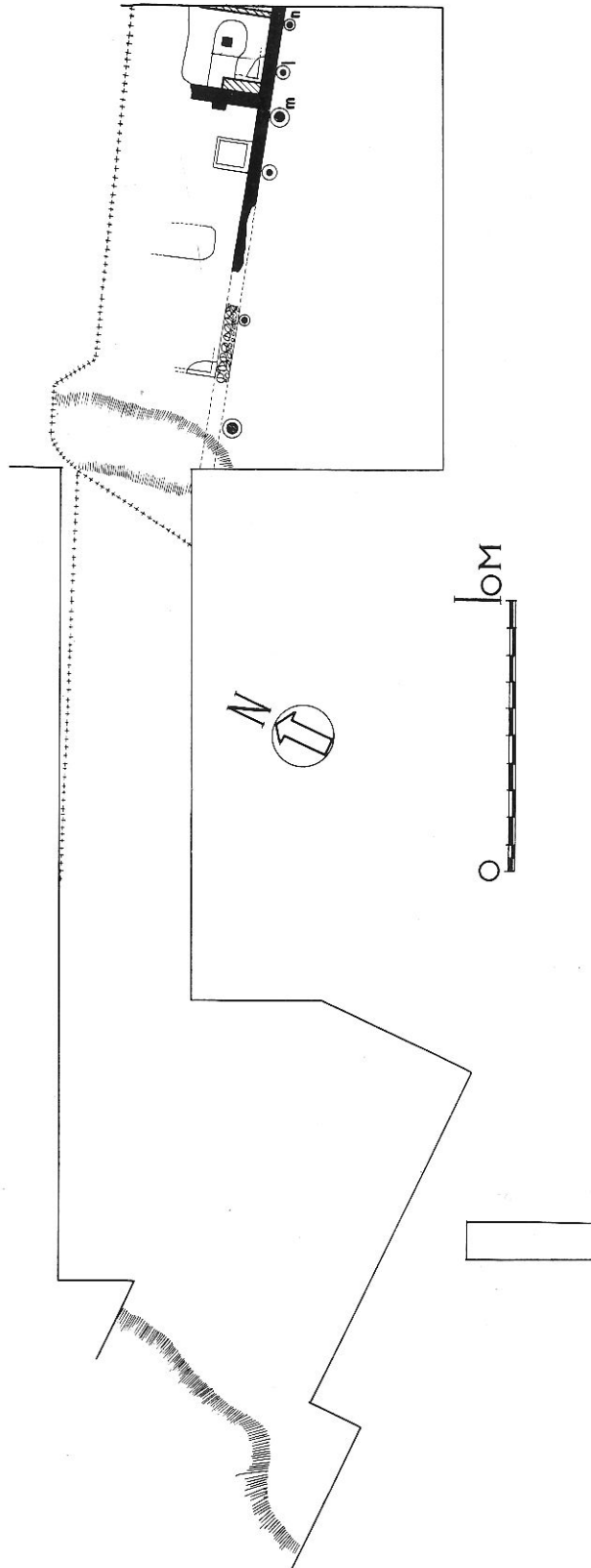

FIG. 30. — Ai. A. Plan des constructions. Période III C.

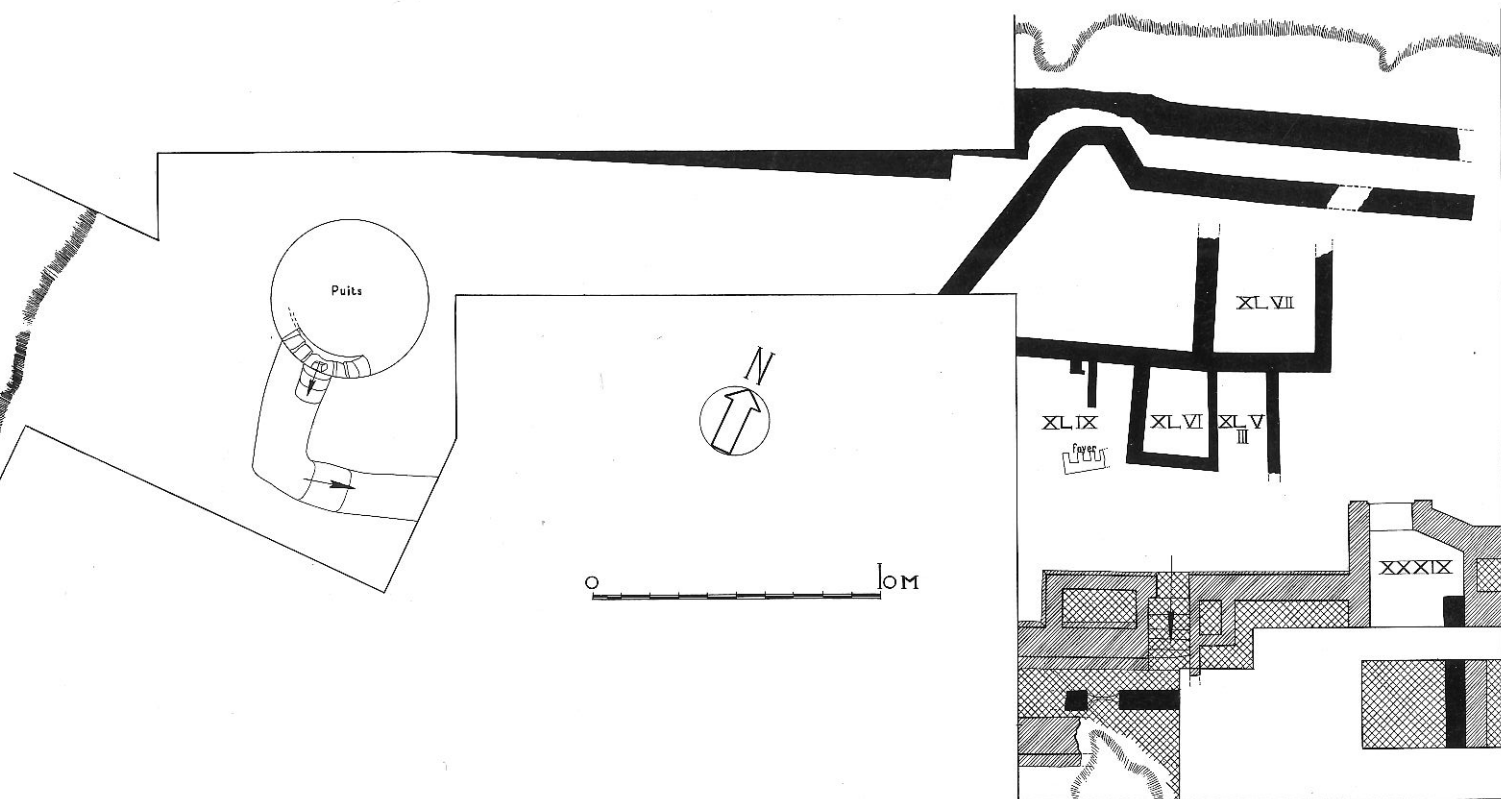

FIG. 31. — Ai. A. Plan des constructions. Période V A, 1.

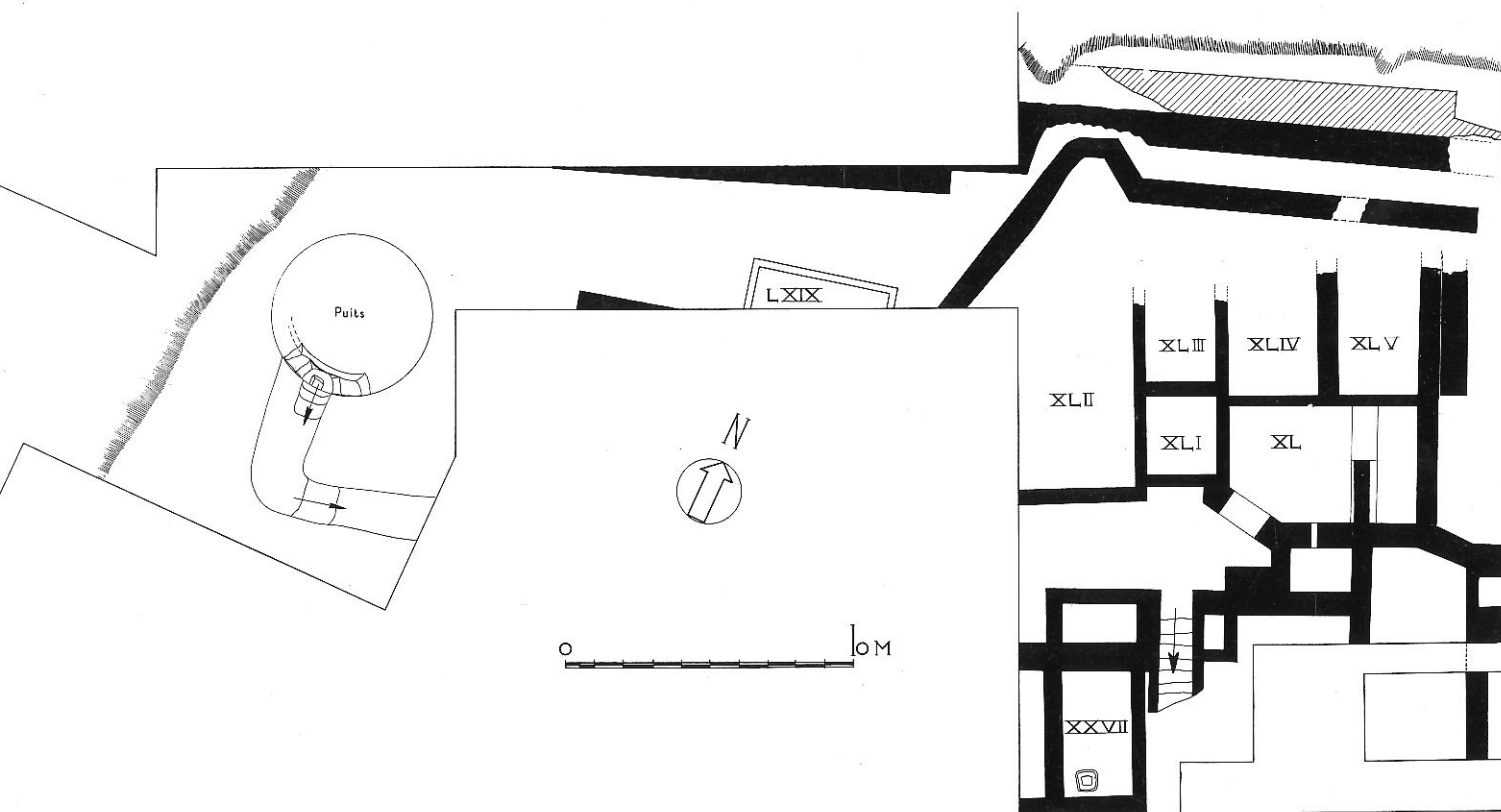

FIG. 32. — Ai. A. Plan des constructions. Période V A, 2.

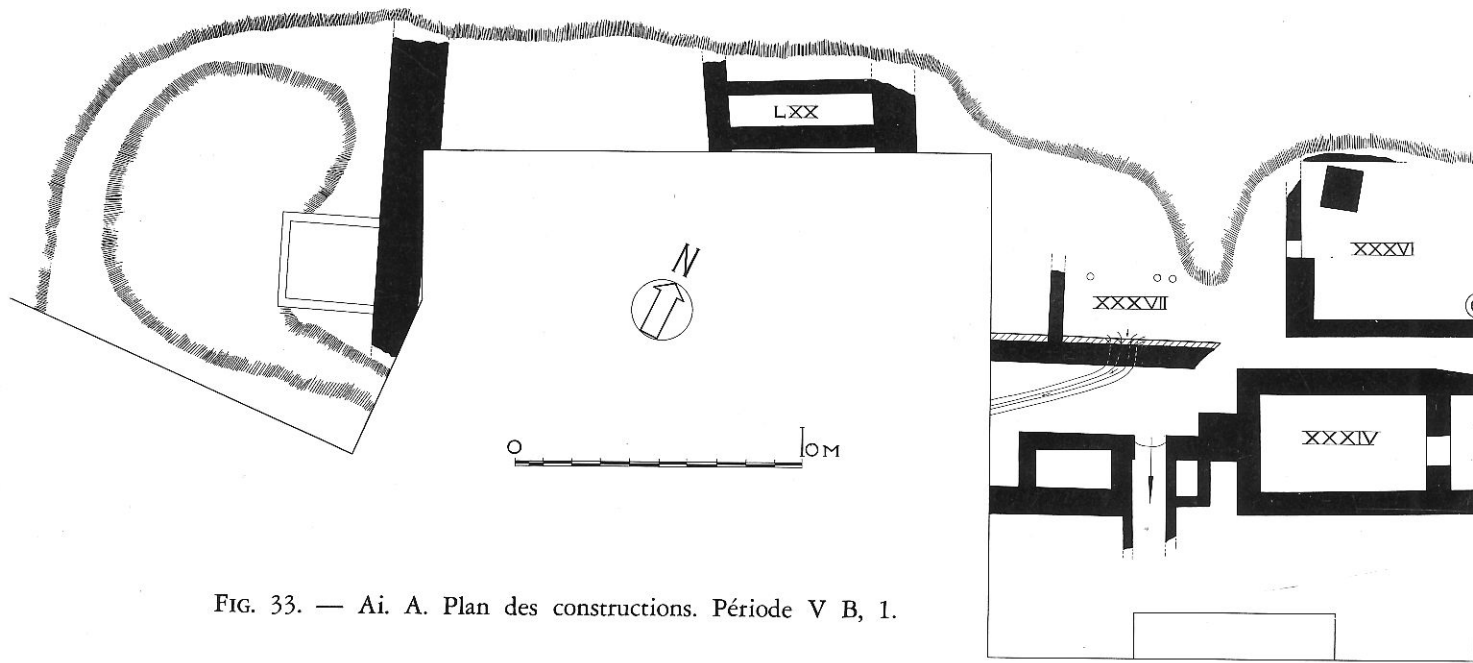

FIG. 33. — Ai. A. Plan des constructions. Période V B, 1.

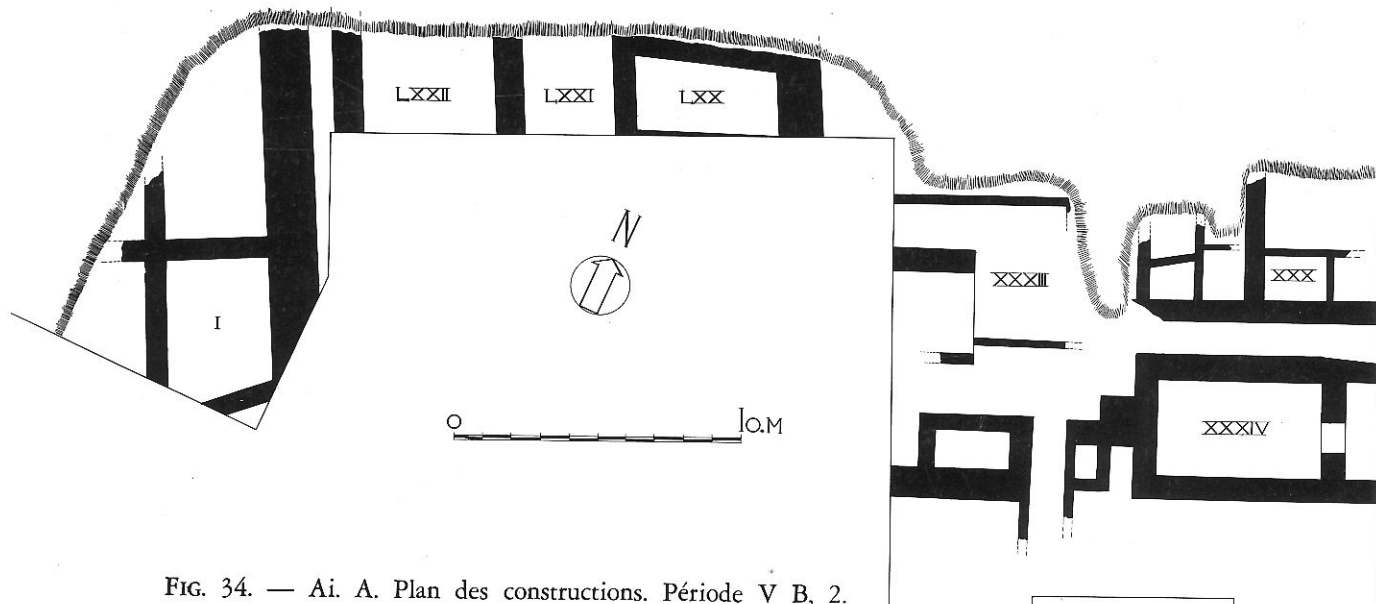

FIG. 34. — Ai. A. Plan des constructions. Période V B, 2.

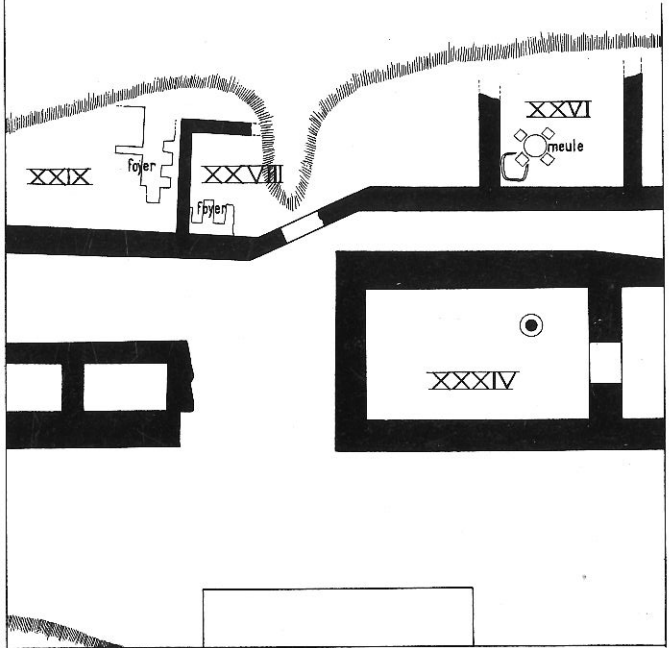

FIG. 35. — Ai. A. Plan des constructions. Période V B, 3.

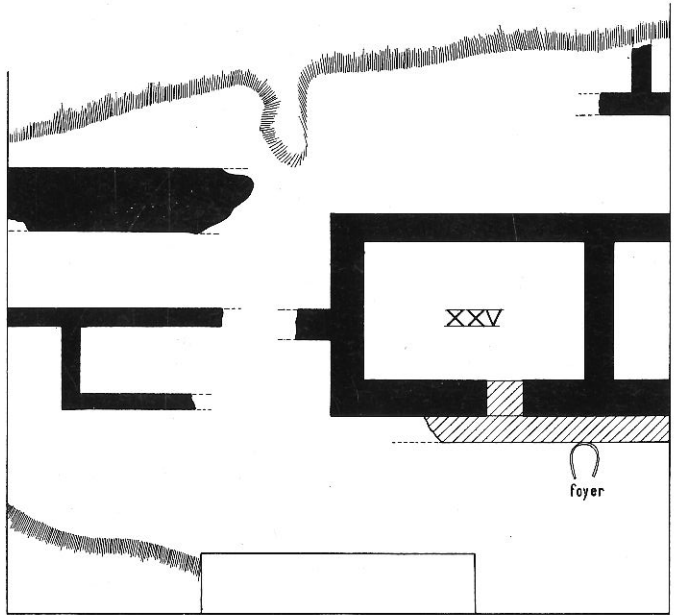
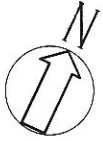
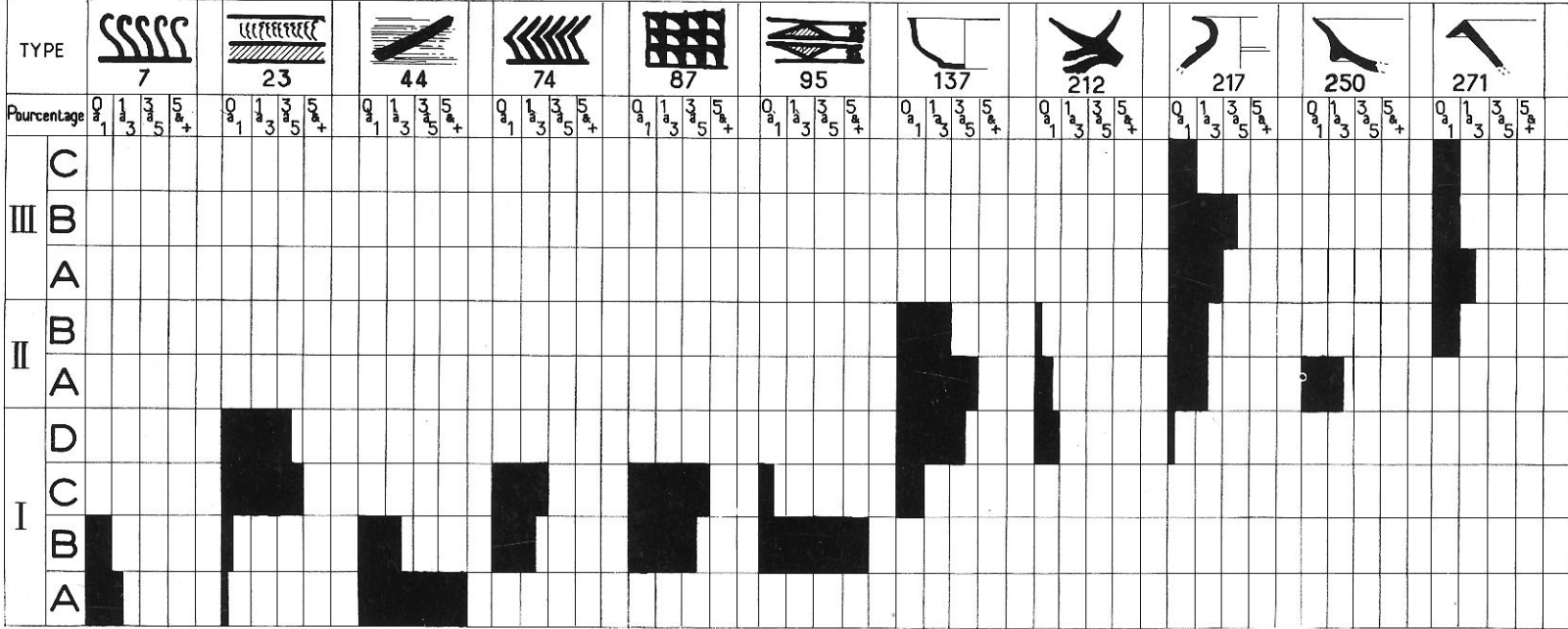
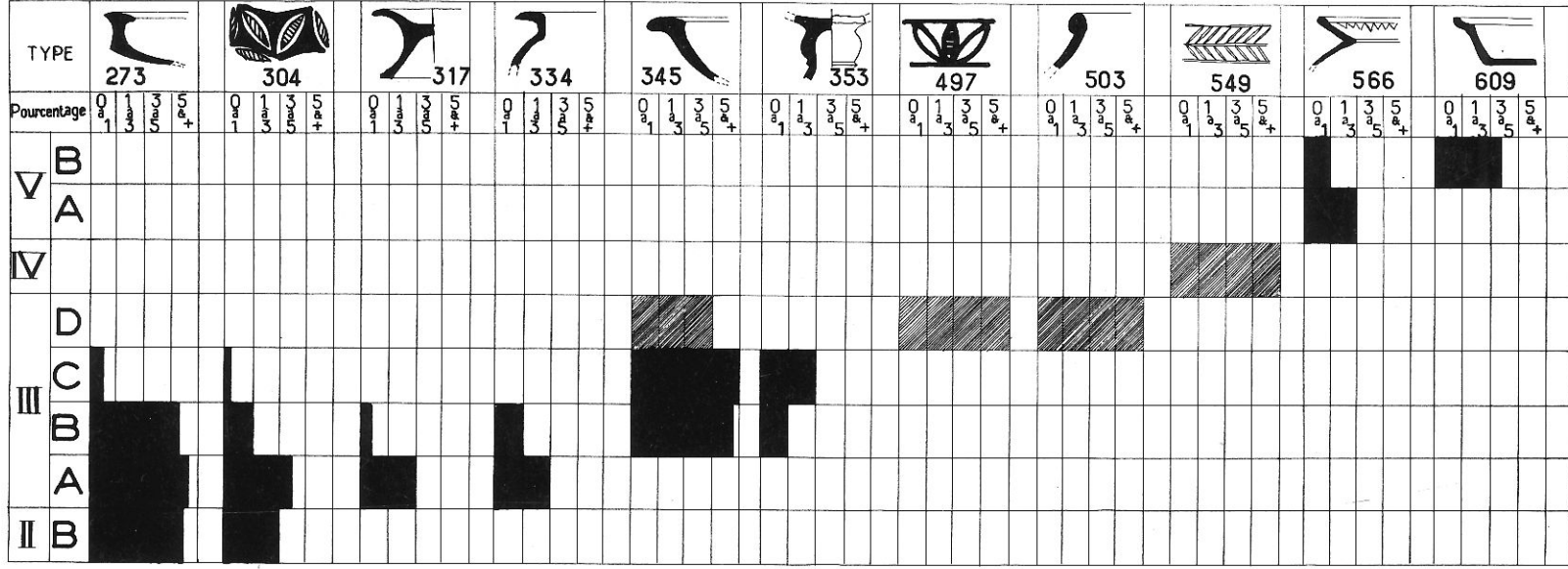

FIG. 36. — Ai. A. Plan des constructions. Période V B, 4.



FIG

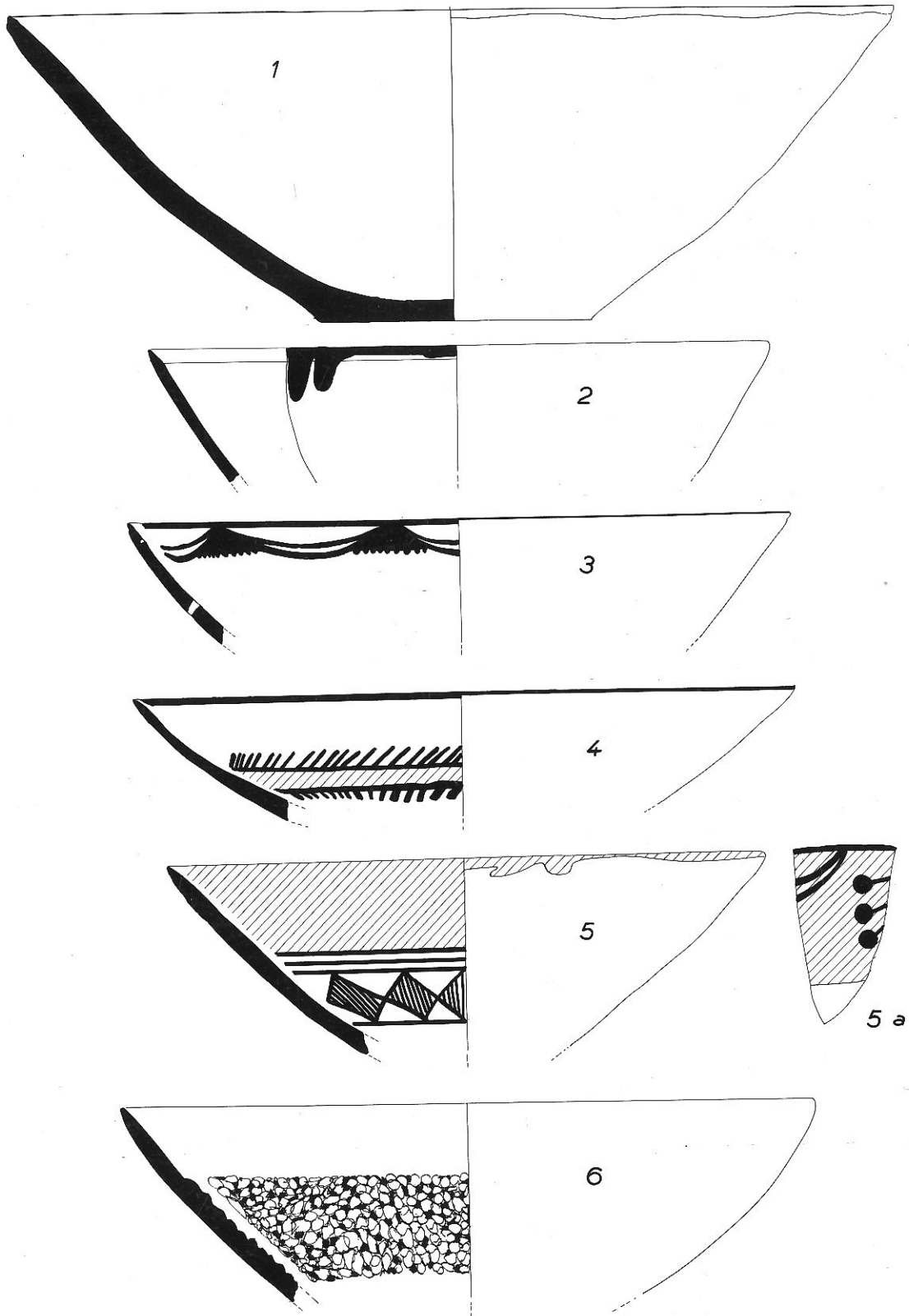

FIG. 38. — Céramique de la Période I A (1/3 grand. nat.).

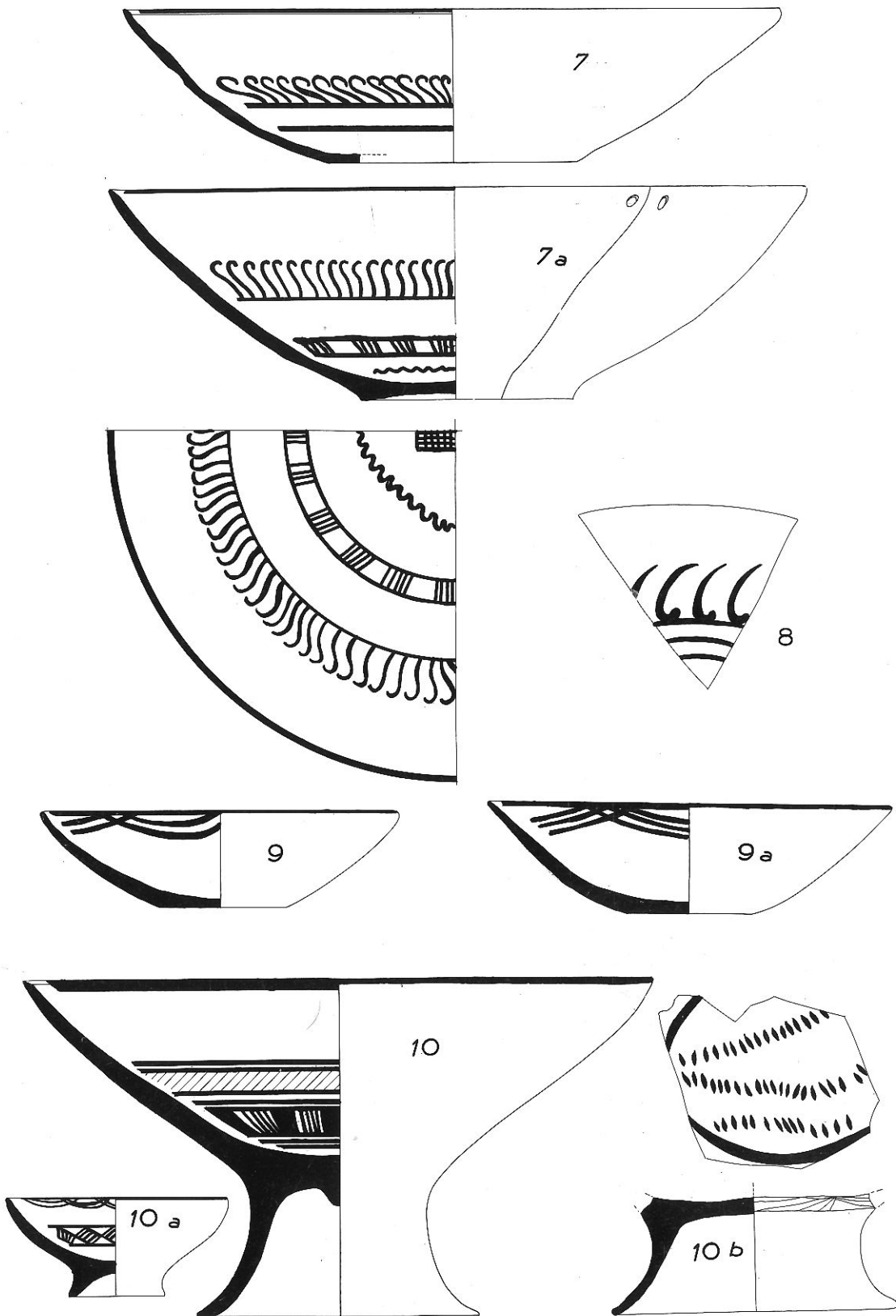

FIG. 39. — Céramique de la Période I A (1/3 grand. nat.).

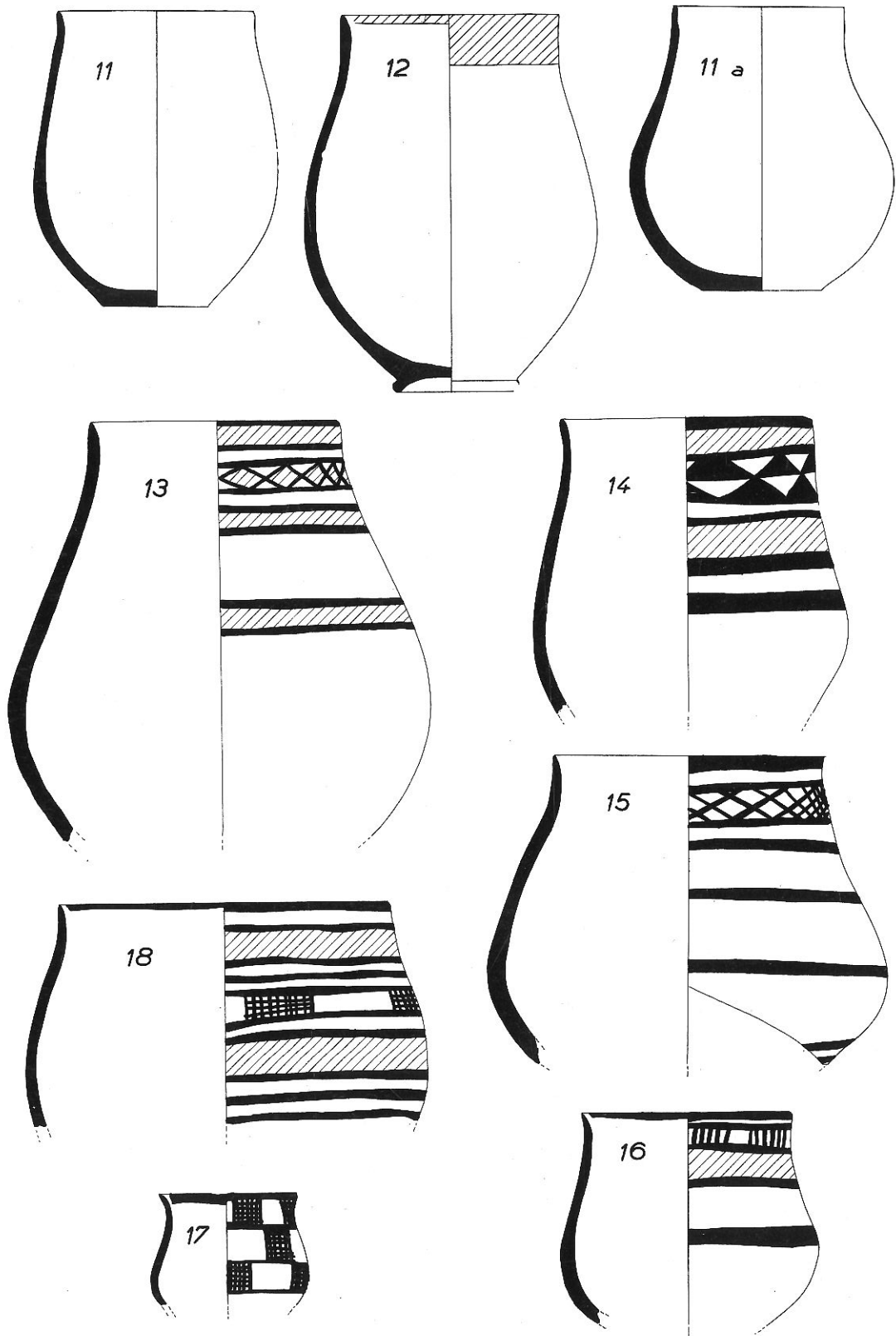

FIG. 40. — Céramique de la Période I A (1/3 grand. nat.).

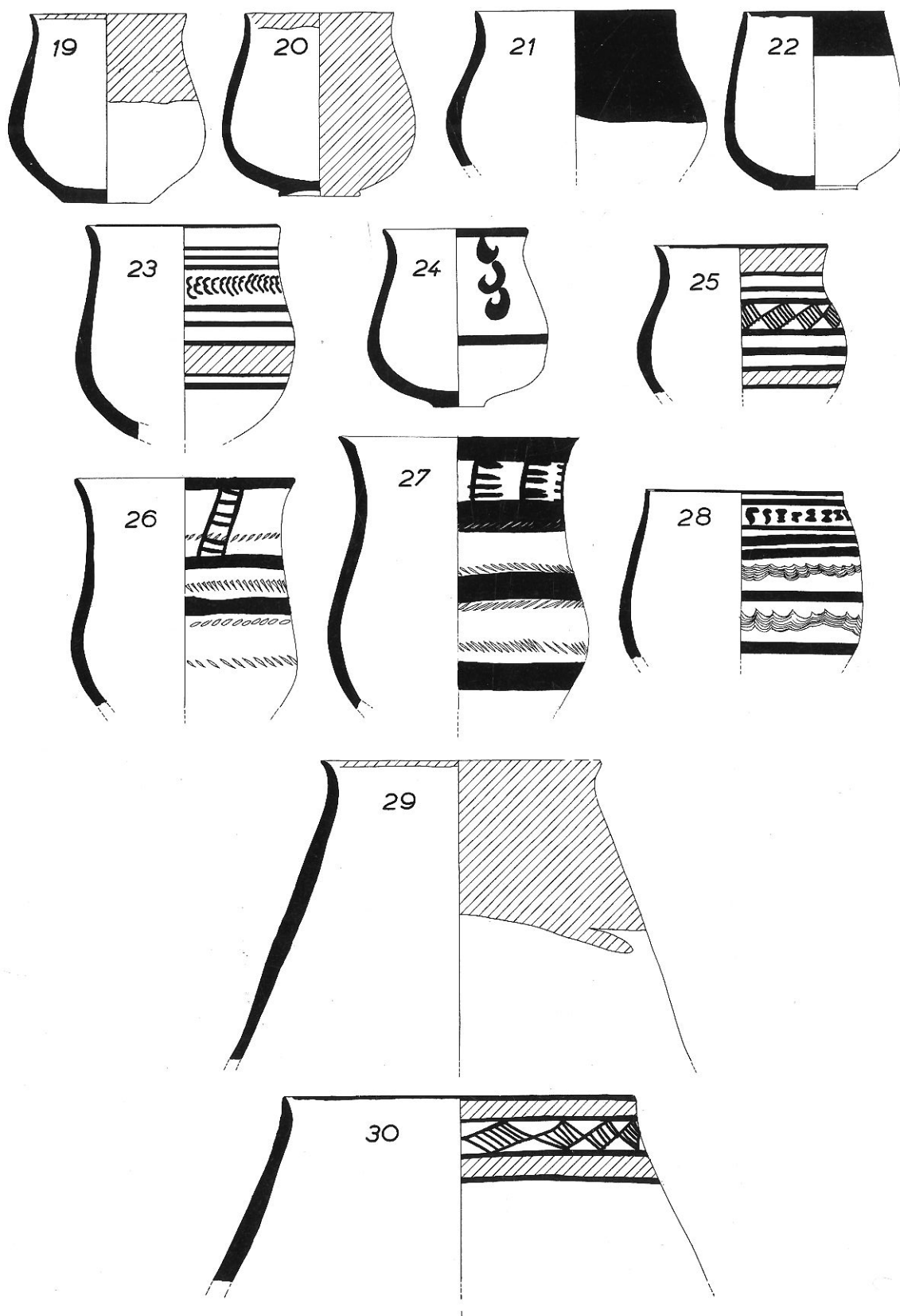

FIG. 41. — Céramique de la Période I A (1/3 grand. nat.).

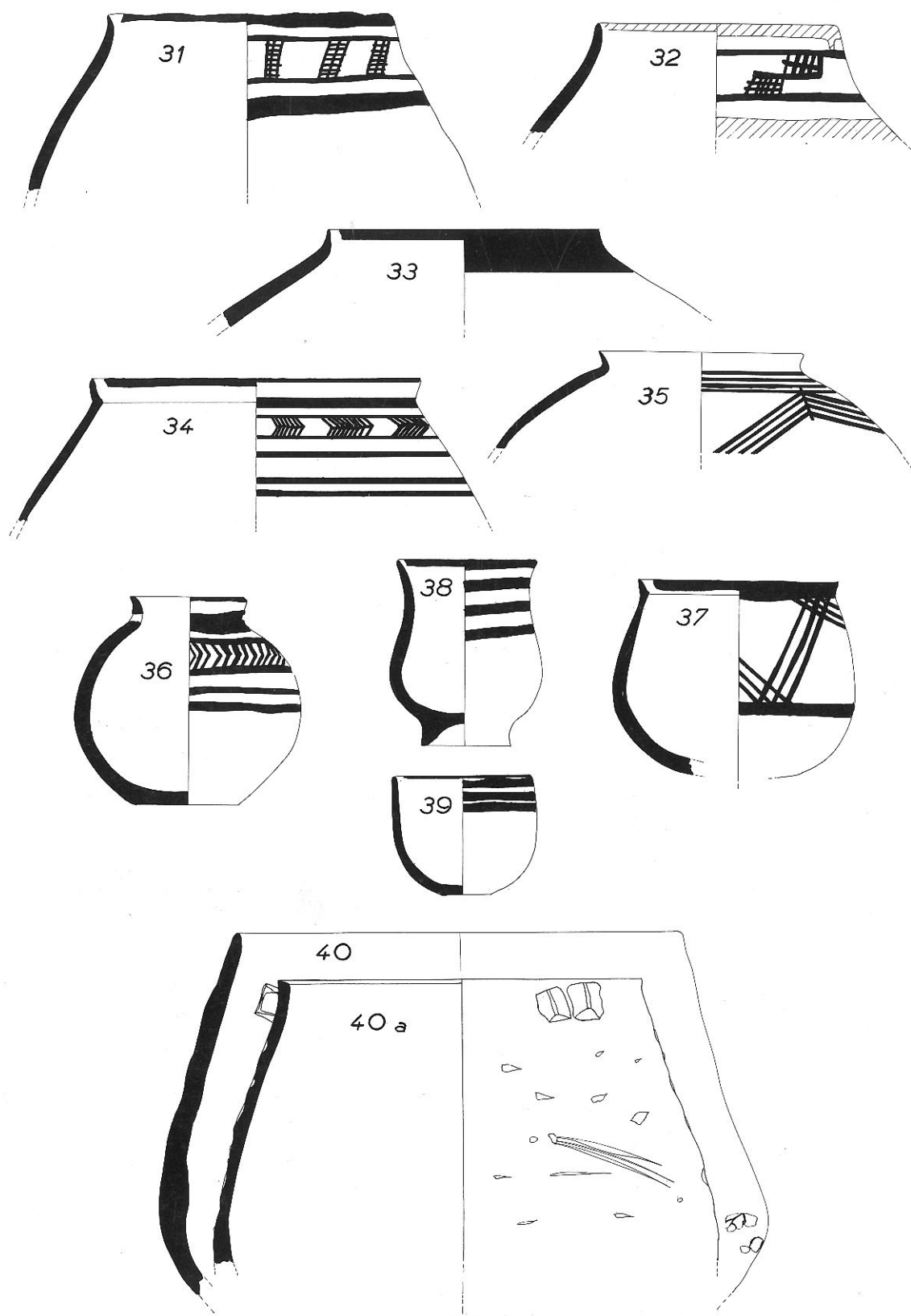

FIG. 42. — Céramique de la Période I A (1/3 grand. nat.).

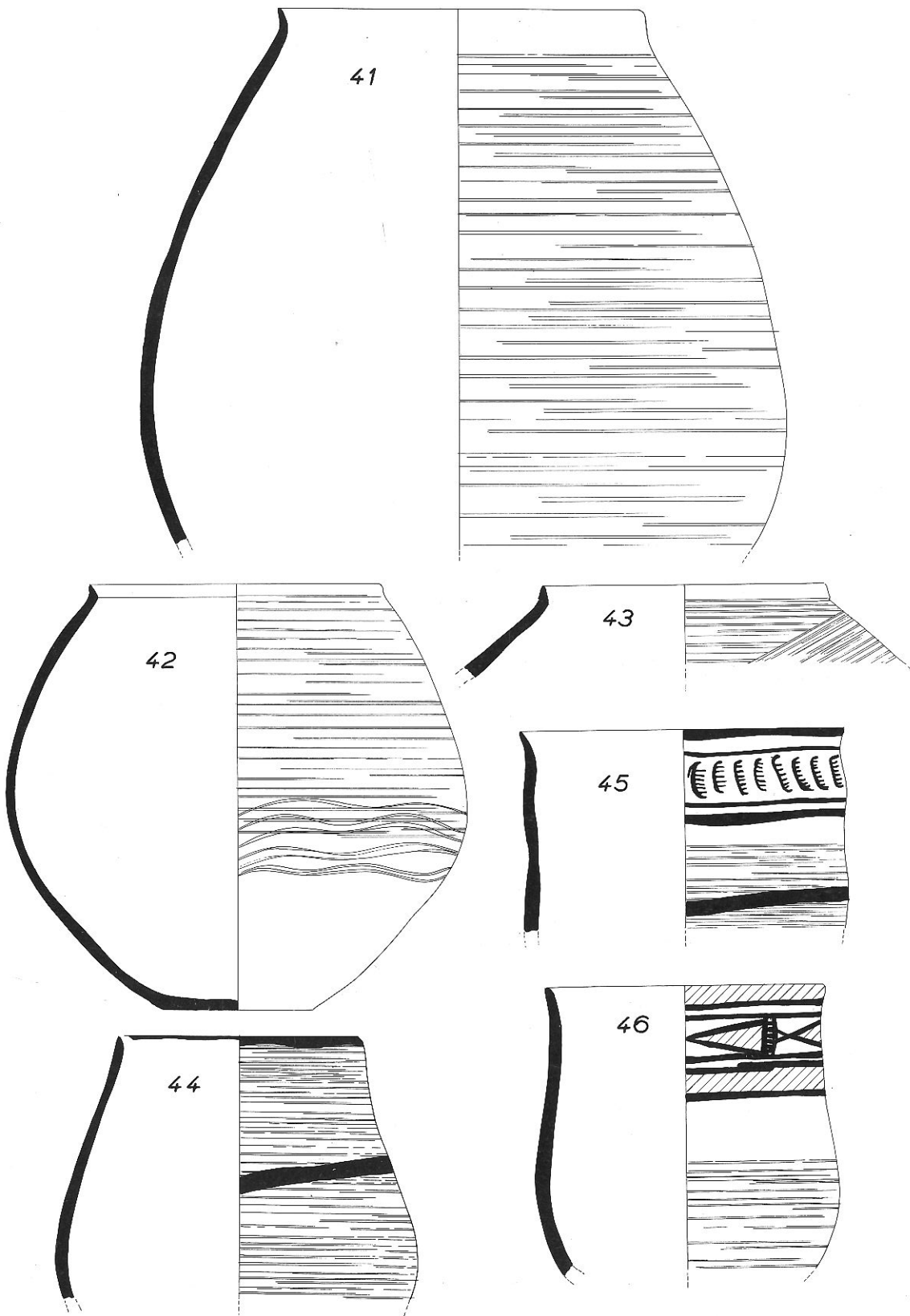

FIG. 43. — Céramique de la Période I A (1/3 grand. nat.).

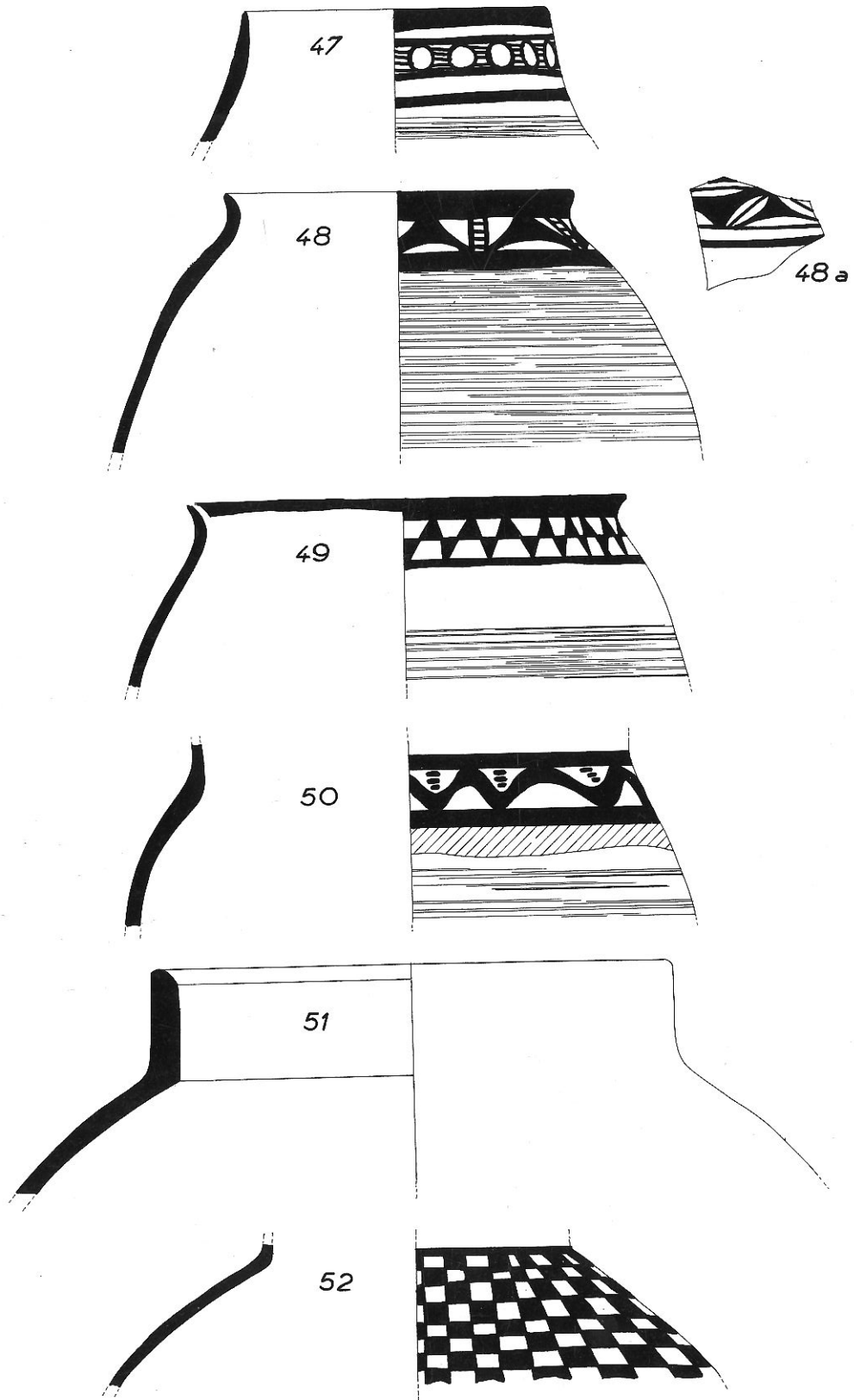

FIG. 44. — Céramique de la Période I A (1/3 grand. nat.).

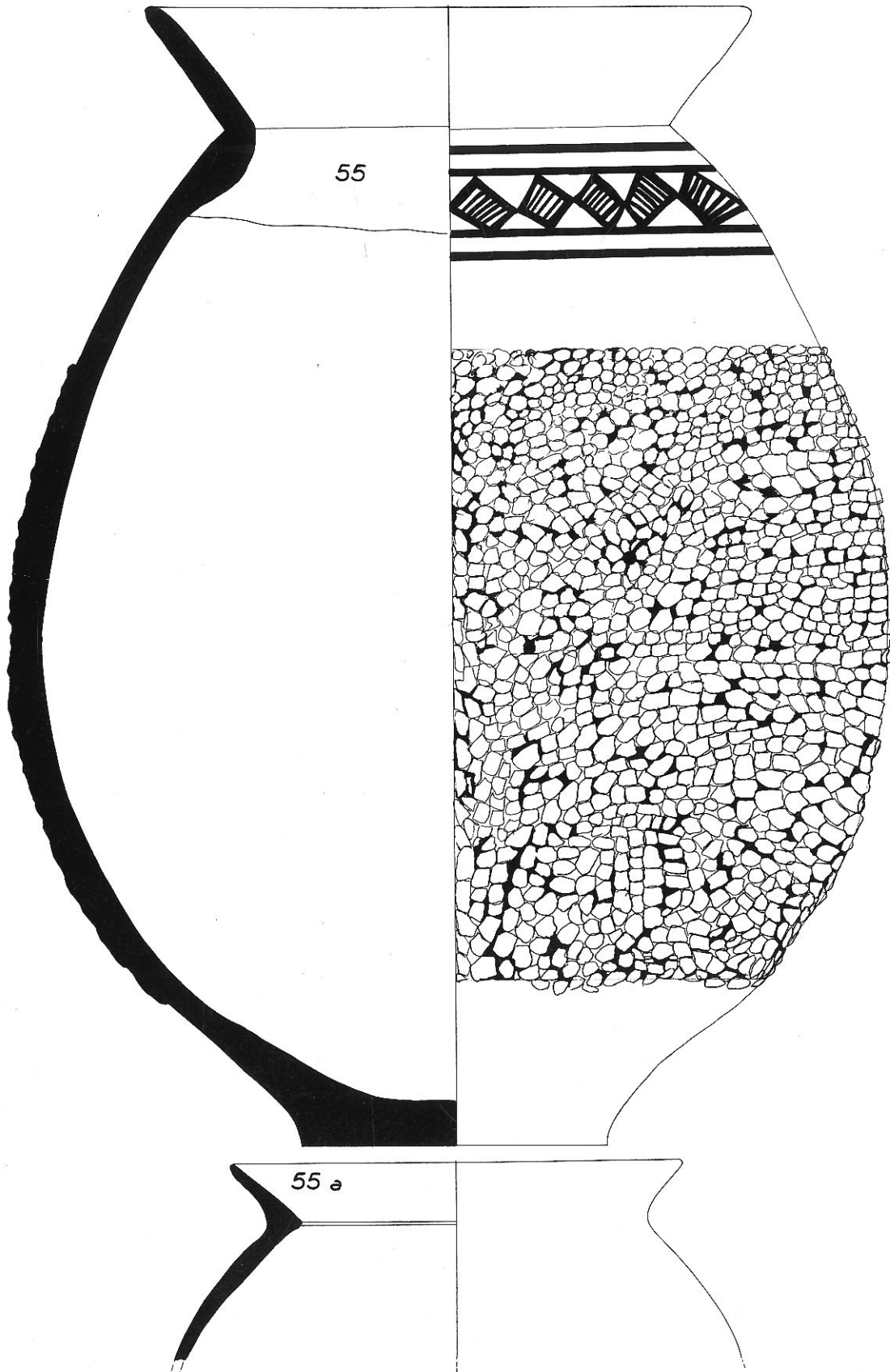

FIG. 45. — Céramique de la Période I A (1/3 grand. nat.).

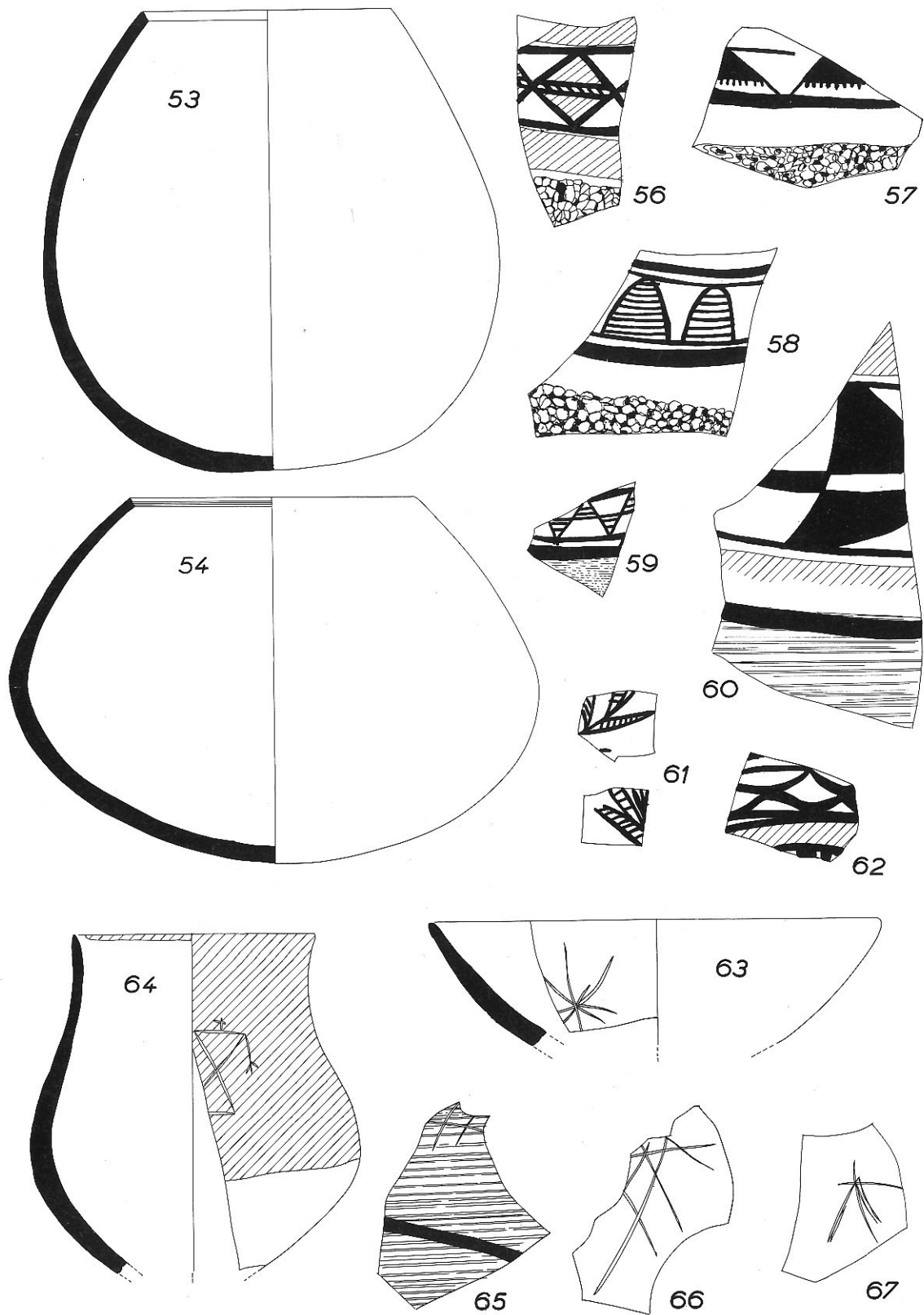

FIG. 46. — Céramique de la Période I A (1/3 grand. nat., sauf N^{os} 53 et 54, 1/6).

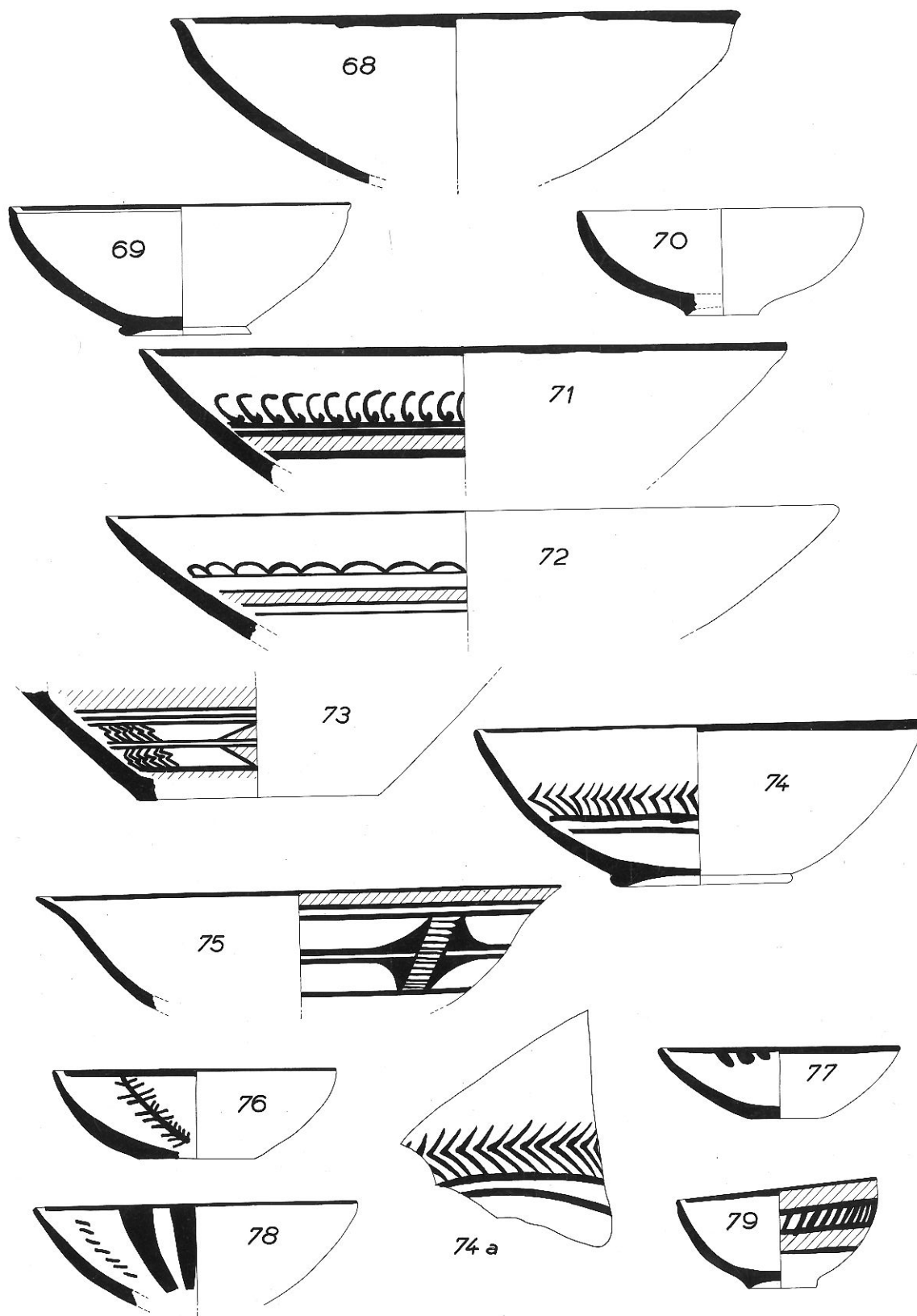

FIG. 47. — Céramique de la Période I B (1/3 grand. nat.).

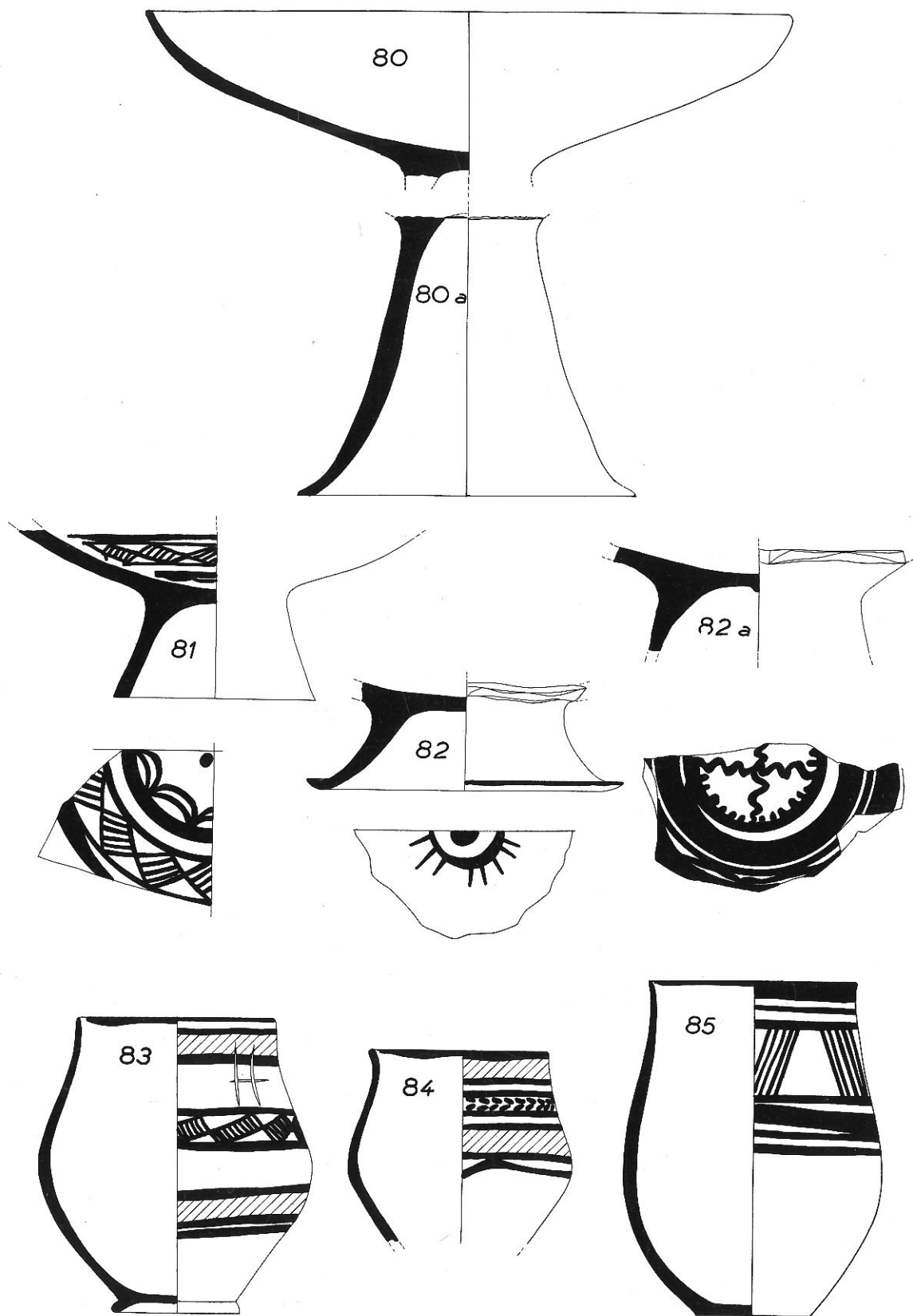

FIG. 48. — Céramique de la Période I B (1/3 grand. nat.).

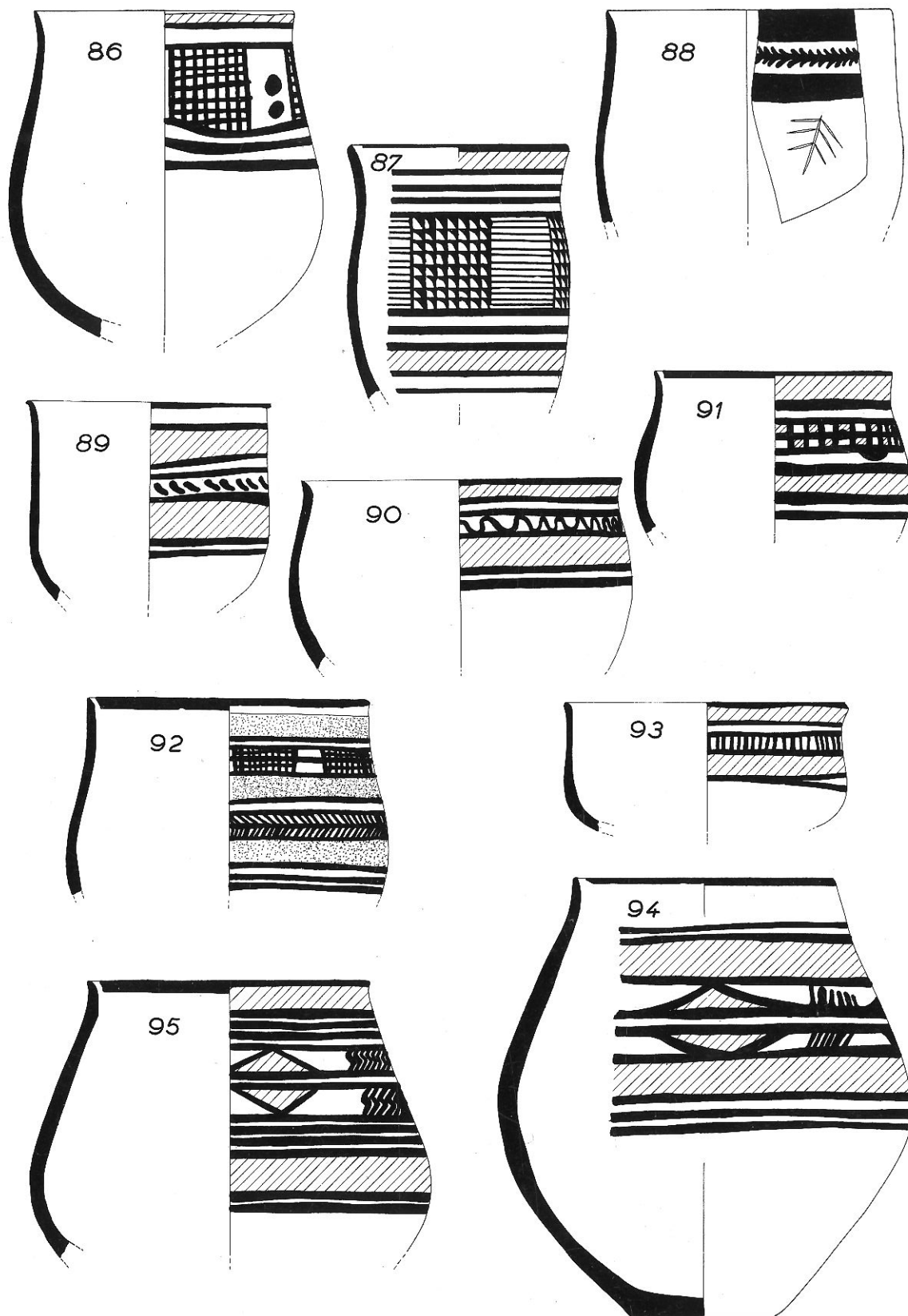

FIG. 49. — Céramique de la Période I B (1/3 grand. nat.).

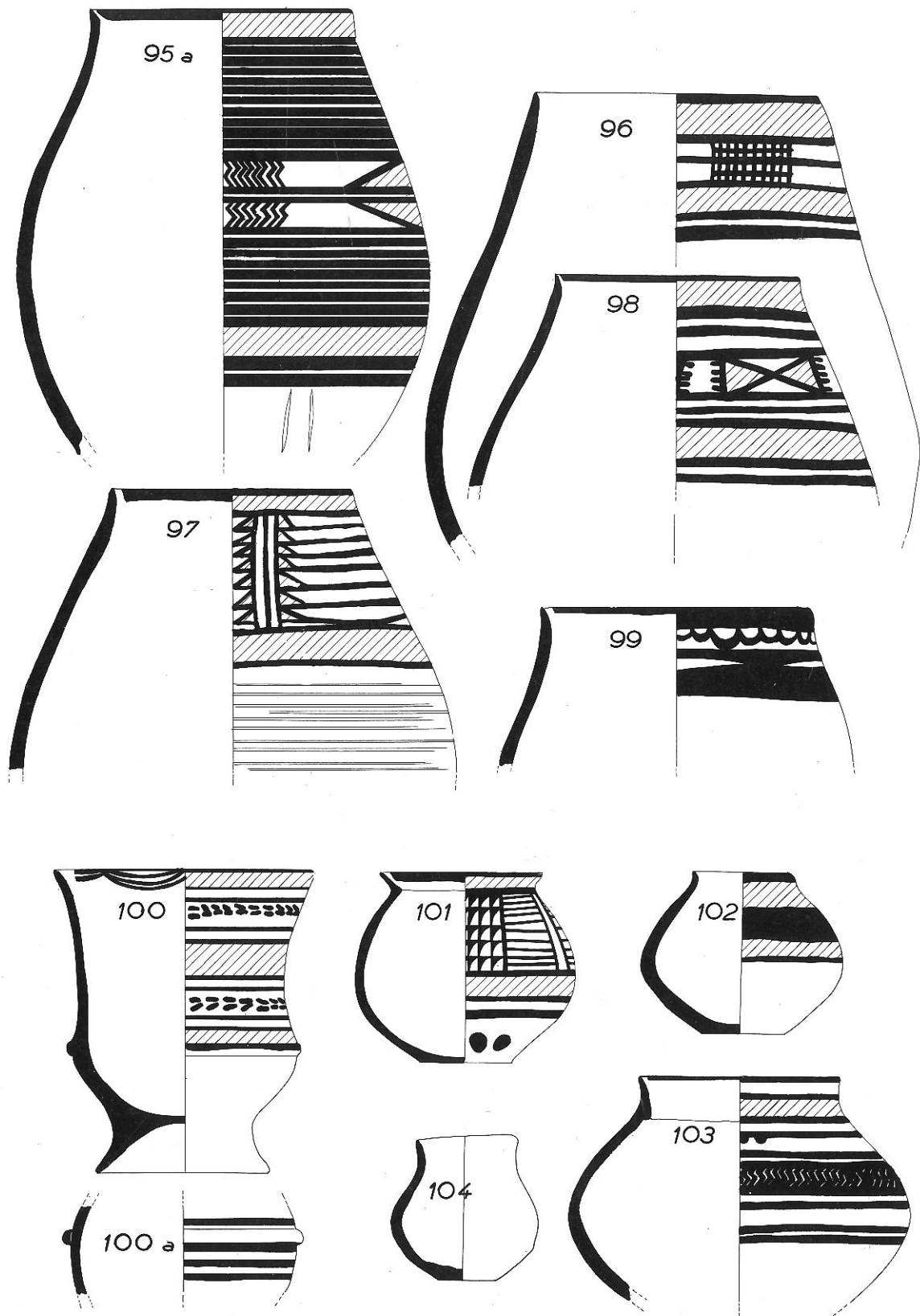

FIG. 50. — Céramique de la Période I B (1/3 grand. nat.).

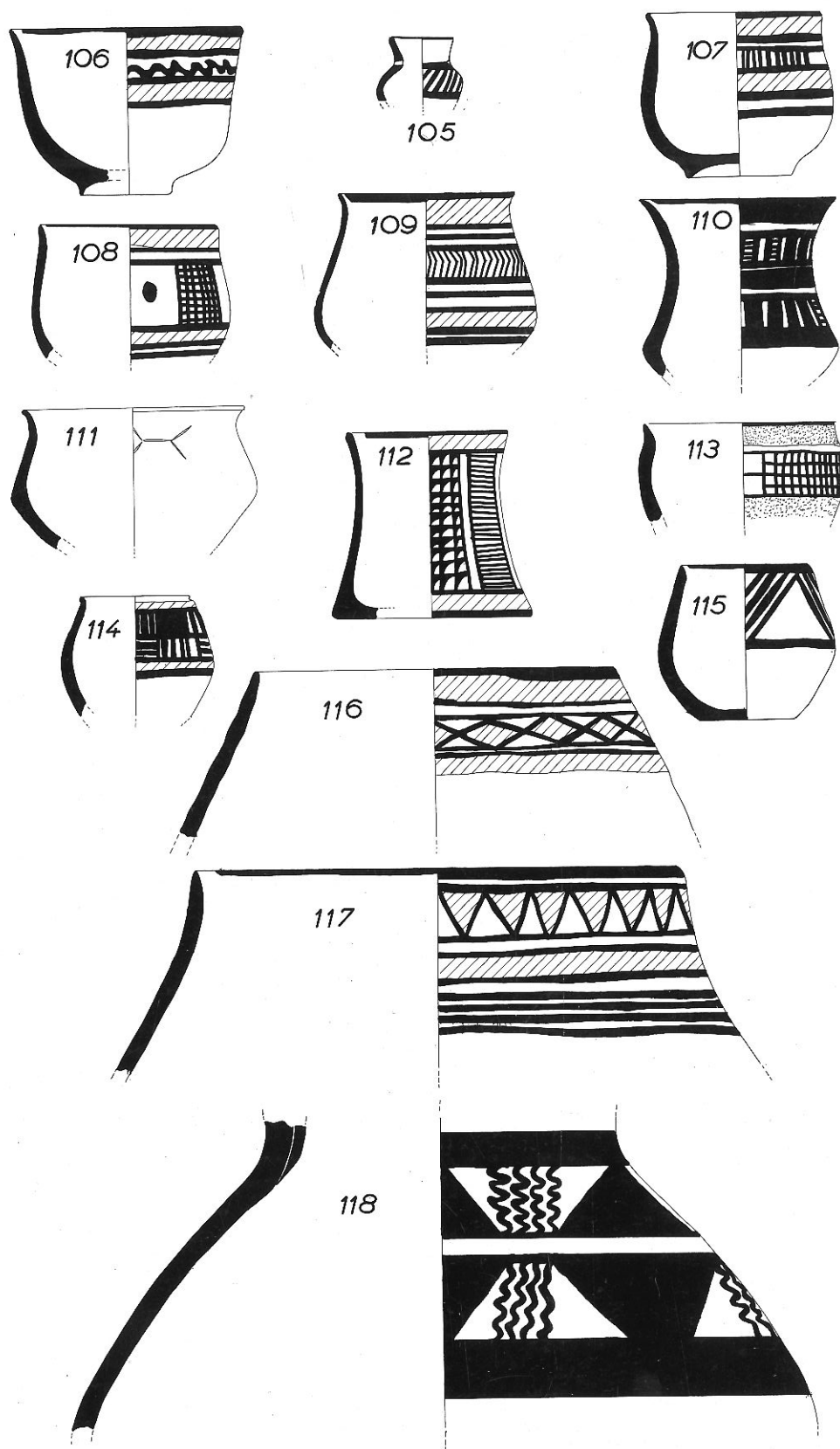

FIG. 51. — Céramique de la Période I B (1/3 grand. nat.).

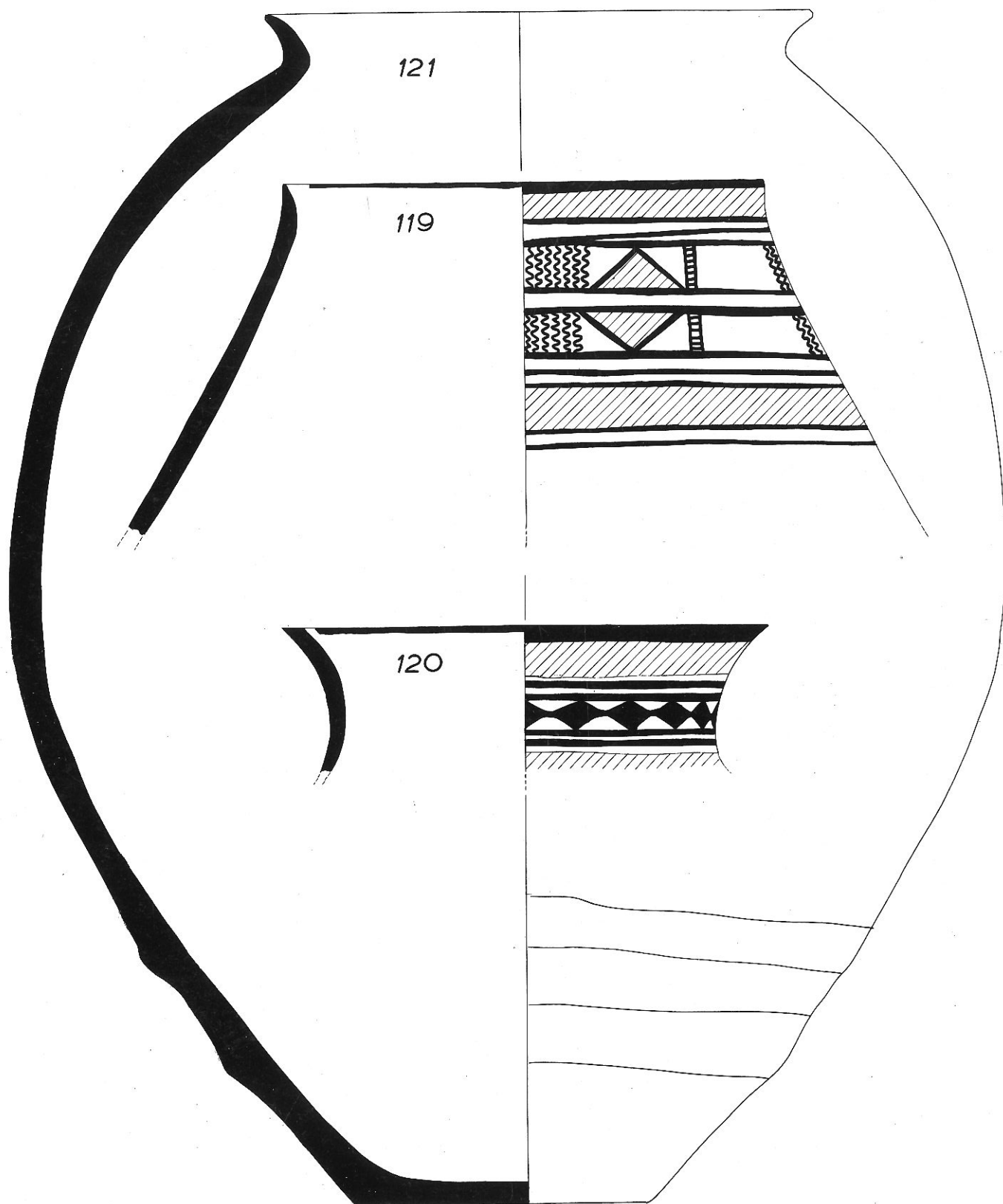

FIG. 52. — Céramique de la Période I B (1/3 grand. nat.).

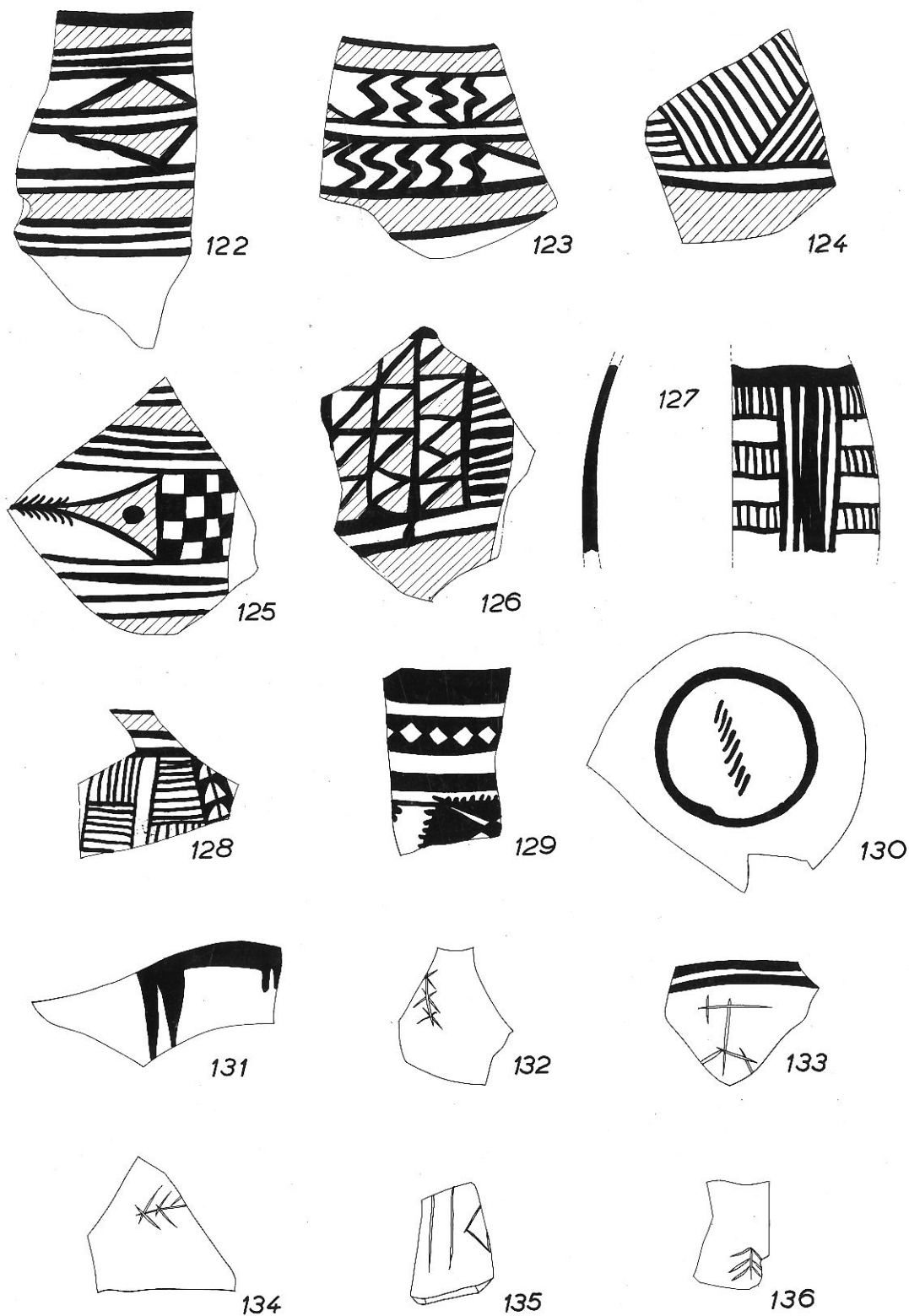

FIG. 53. — Céramique de la Période I B (1/3 grand. nat.).

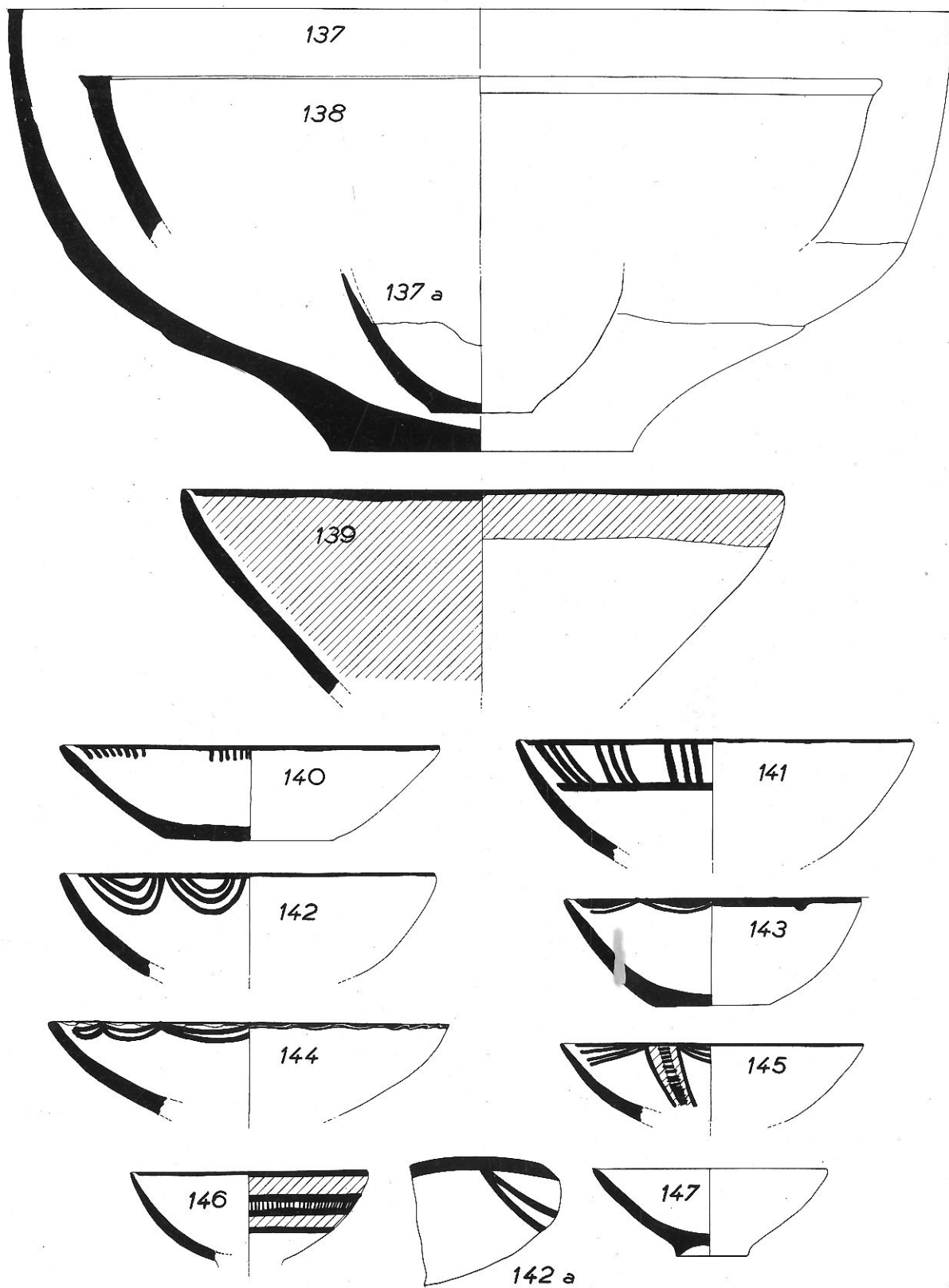

FIG. 54. — Céramique de la Période I C (1/3 grand. nat.).

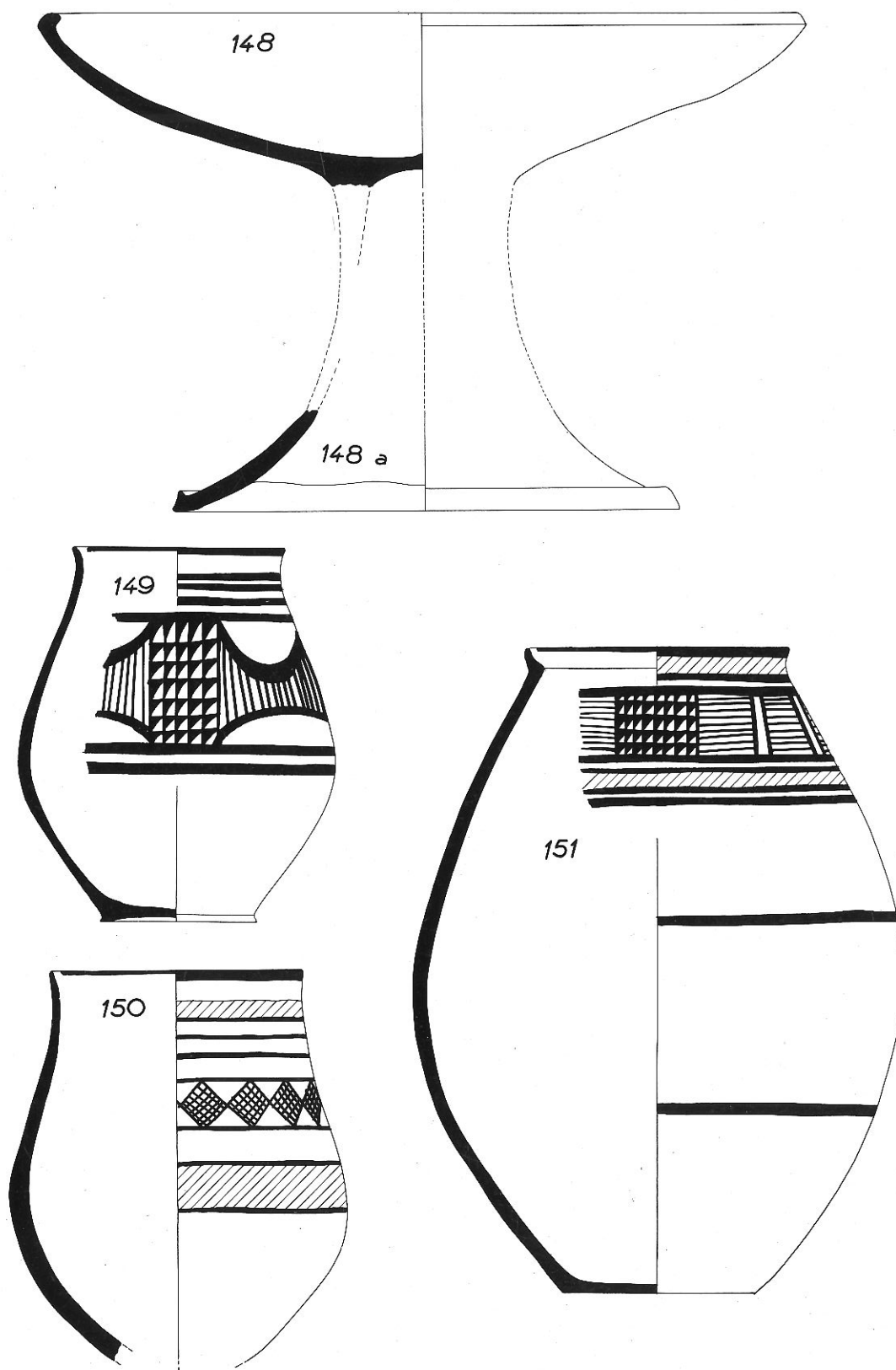

FIG. 55. — Céramique de la Période I C (1/3 grand. nat.).

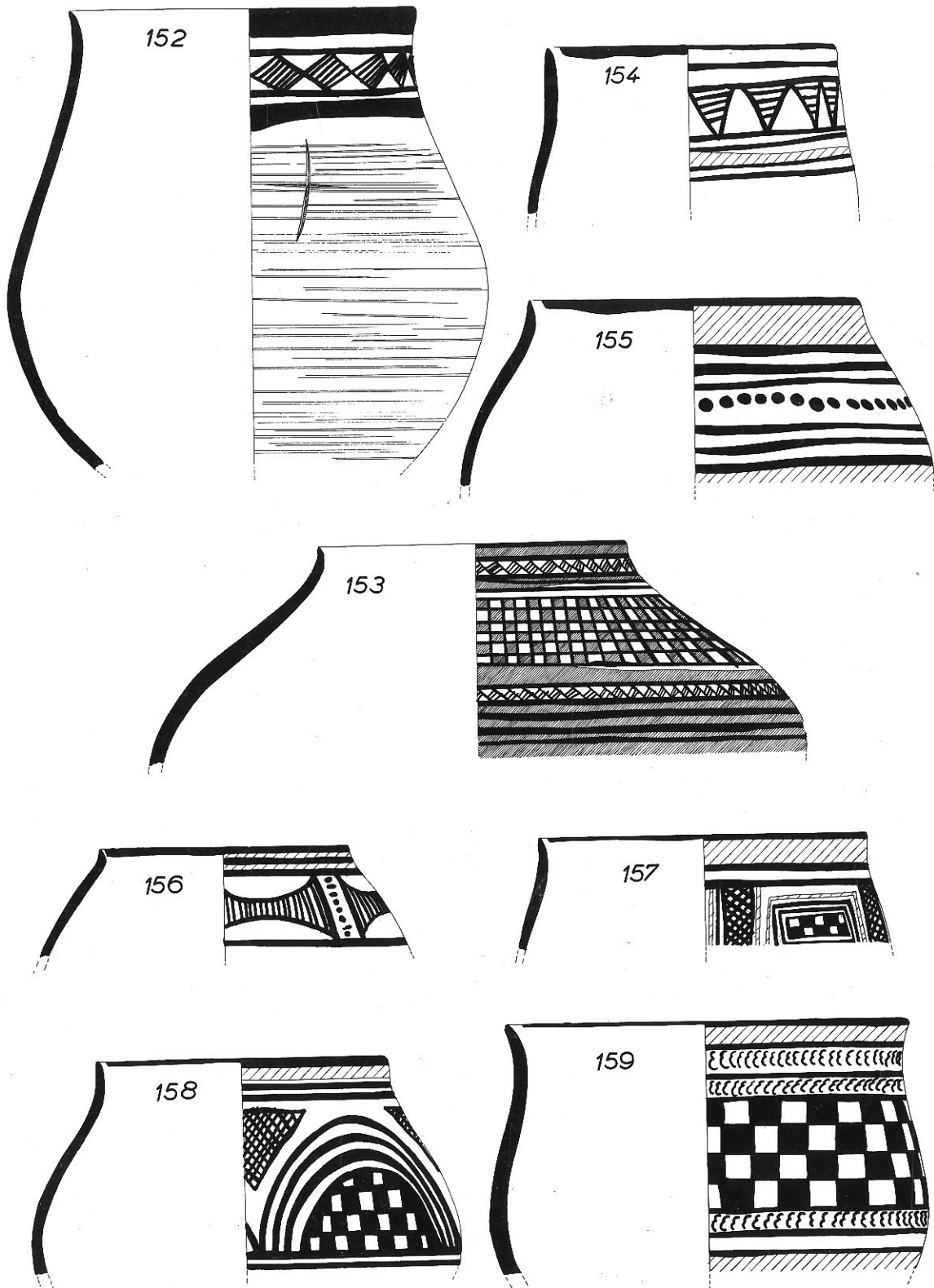

FIG. 56. — Céramique de la Période I C (1/3 grand. nat.).

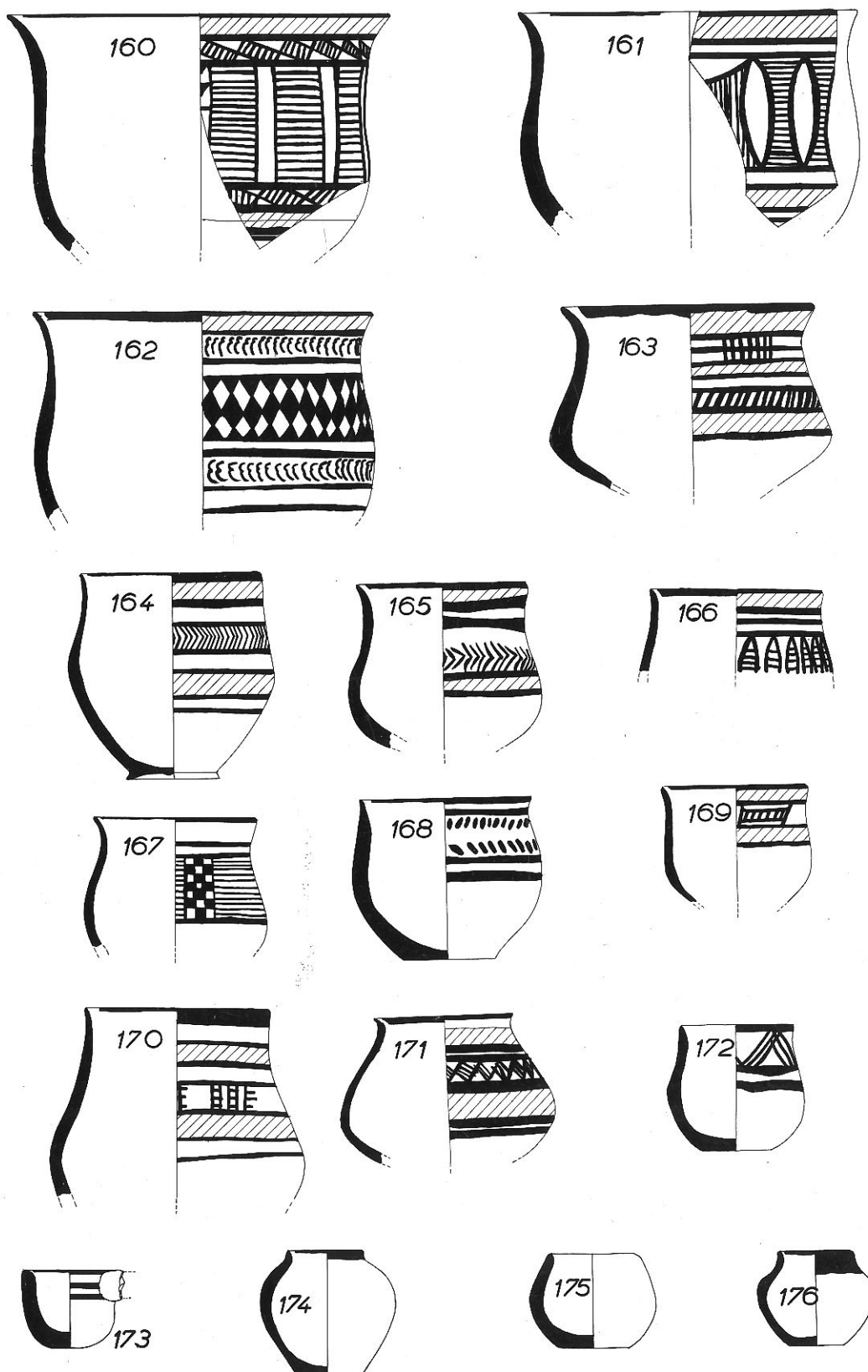

FIG. 57. — Céramique de la Période I C (1/3 grand. nat.).

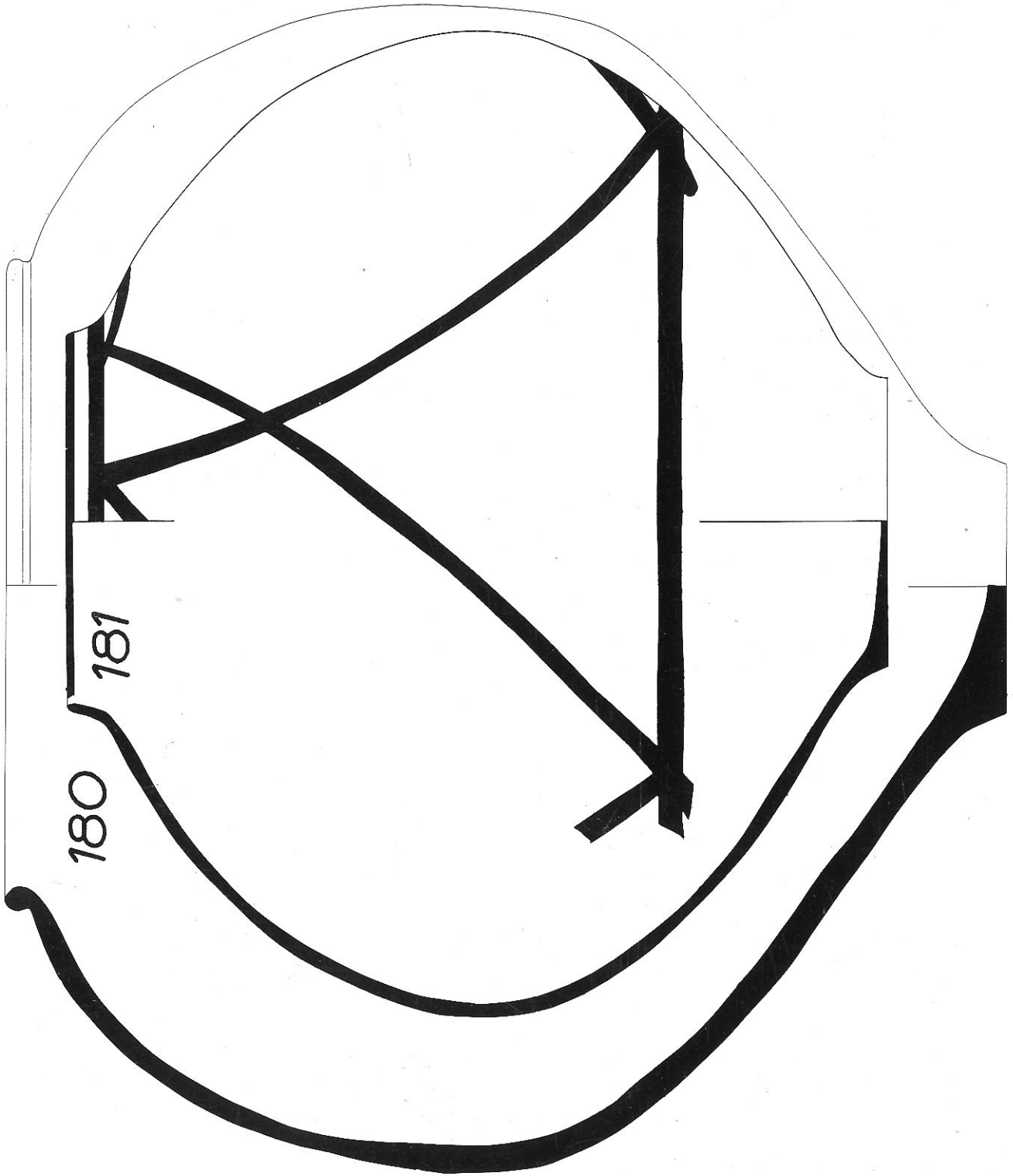

FIG. 58. — Céramique de la Période I C (N° 180, 1/6 grand. nat.; N° 181, 1/3 grand. nat.).

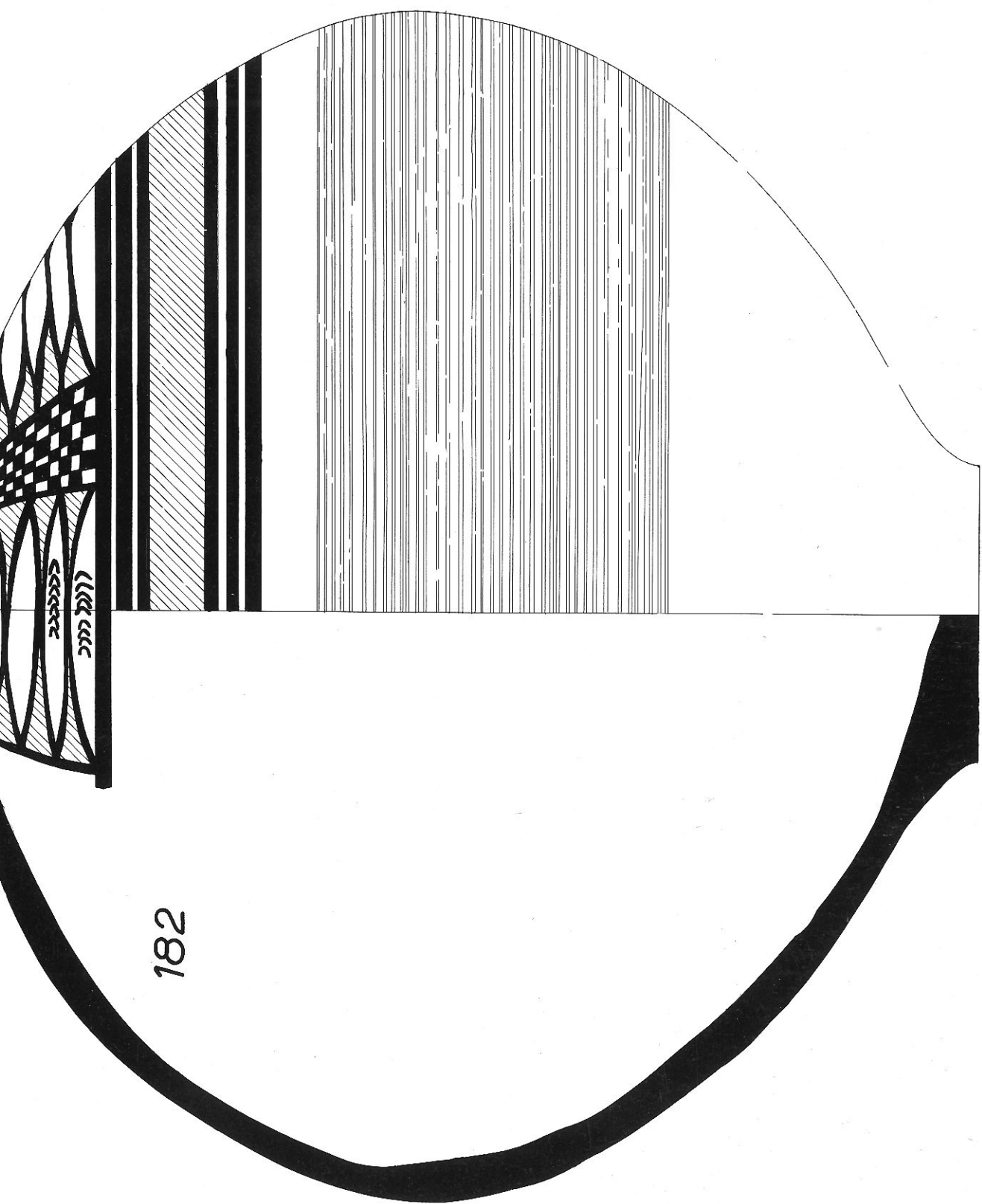

FIG. 59. — Céramique de la Période I C (1/3 grand. nat.).

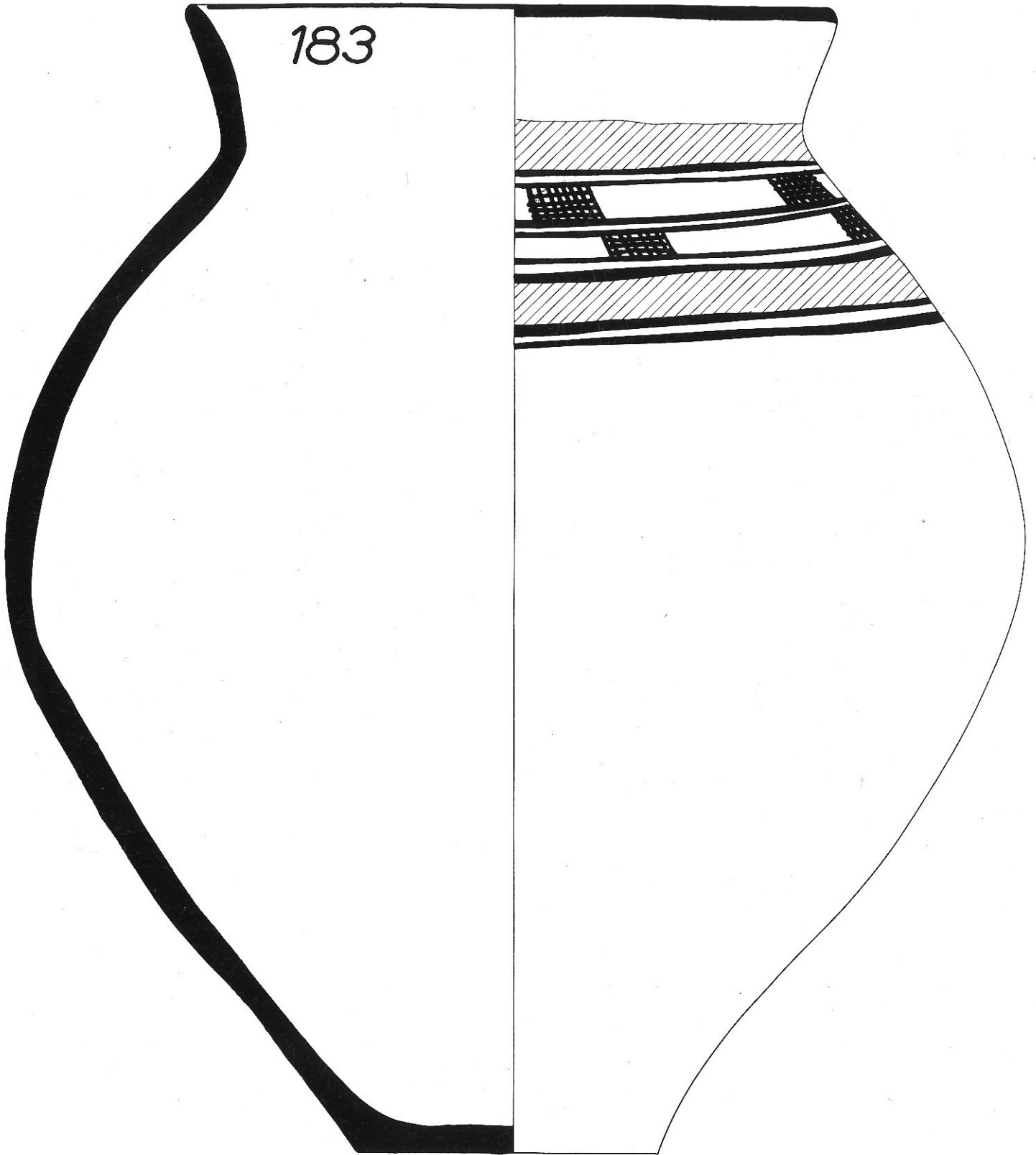

FIG. 60. — Céramique de la Période I C (1/3 grand. nat.).

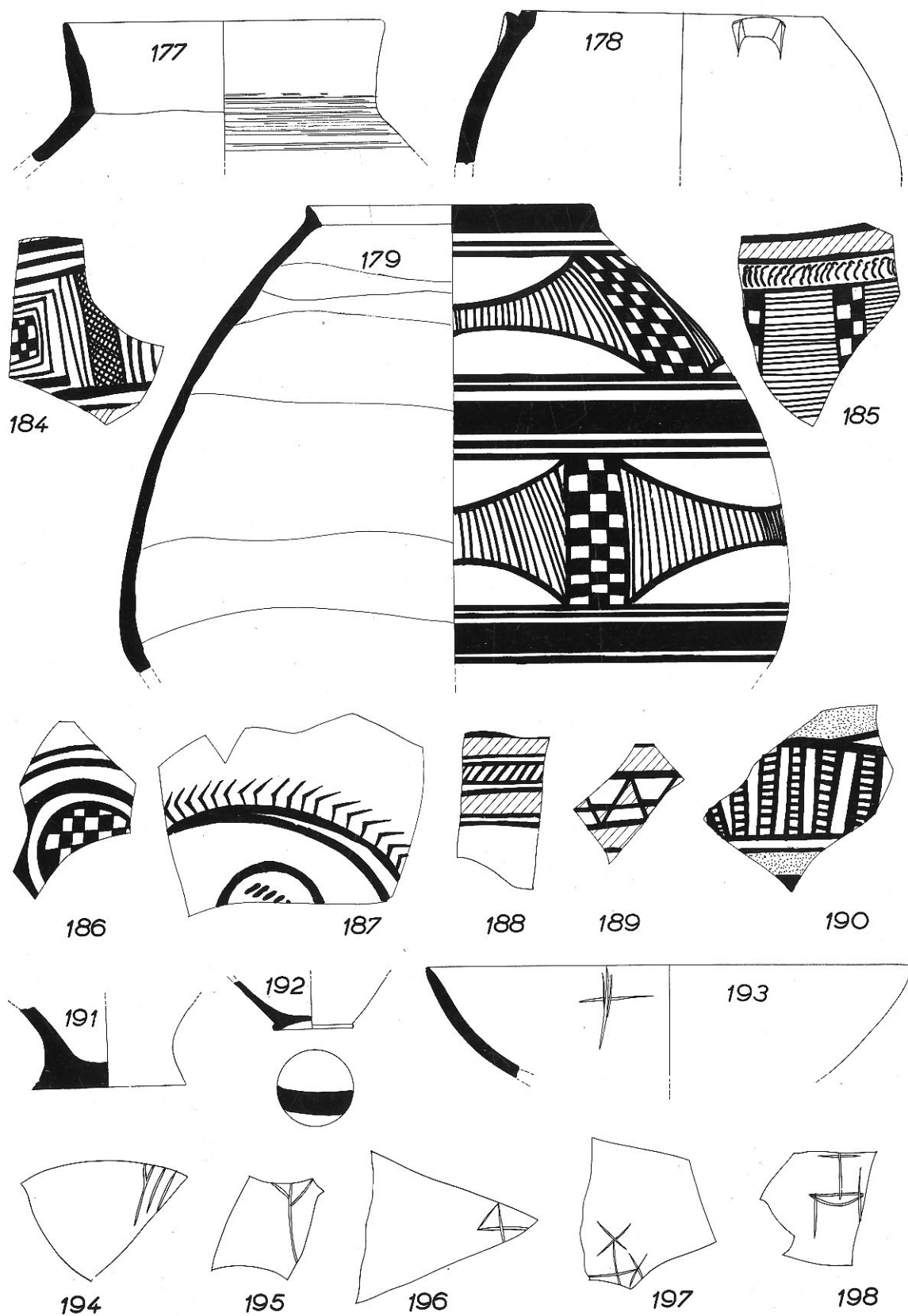

FIG. 61. — Céramique de la Période I C (1/3 grand. nat.).

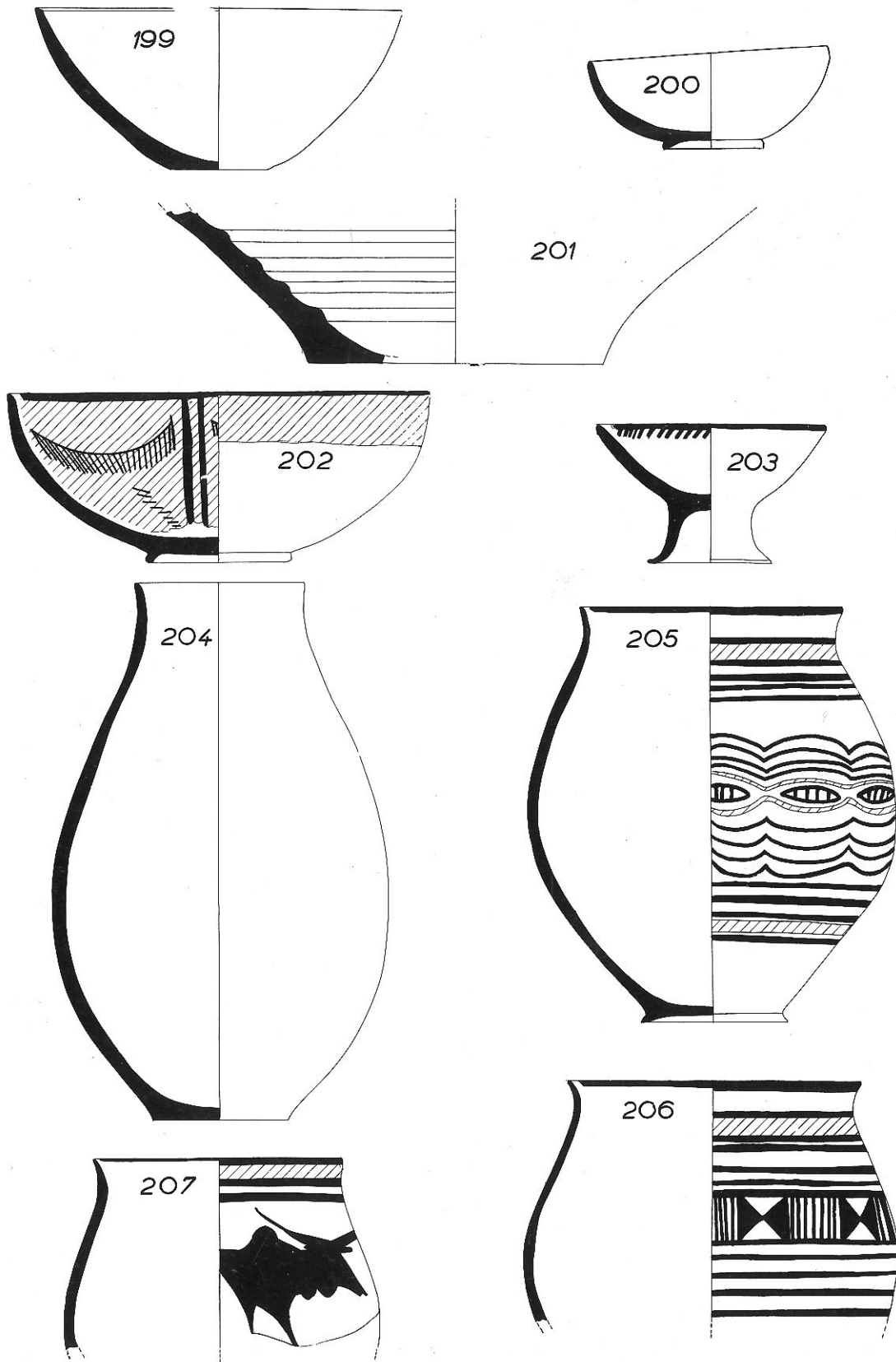

FIG. 62. — Céramique de la Période I D (1/3 grand. nat.).

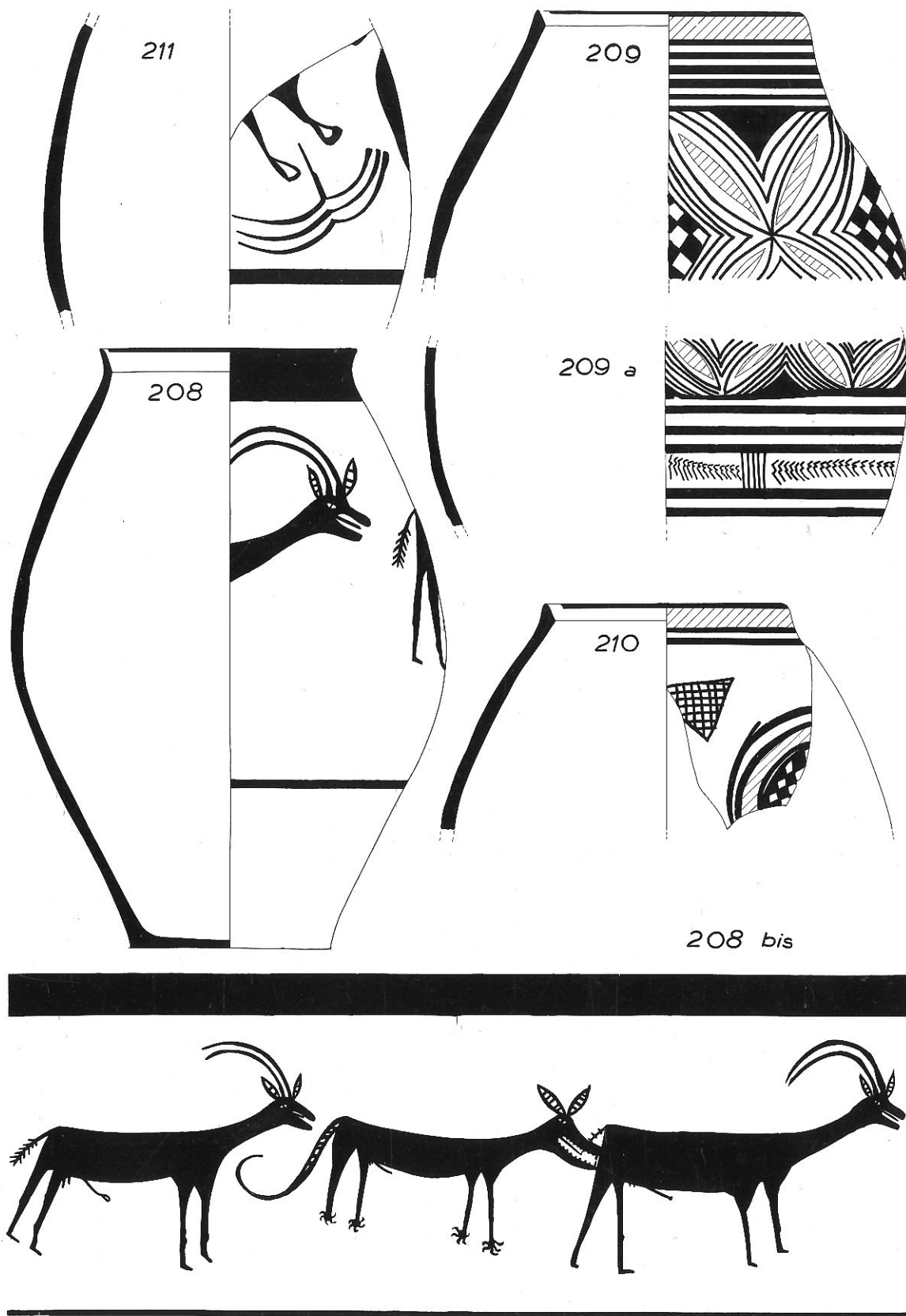

FIG. 63. — Céramique de la Période I D (1/3 grand. nat., sauf N° 208 bis, 1/4).

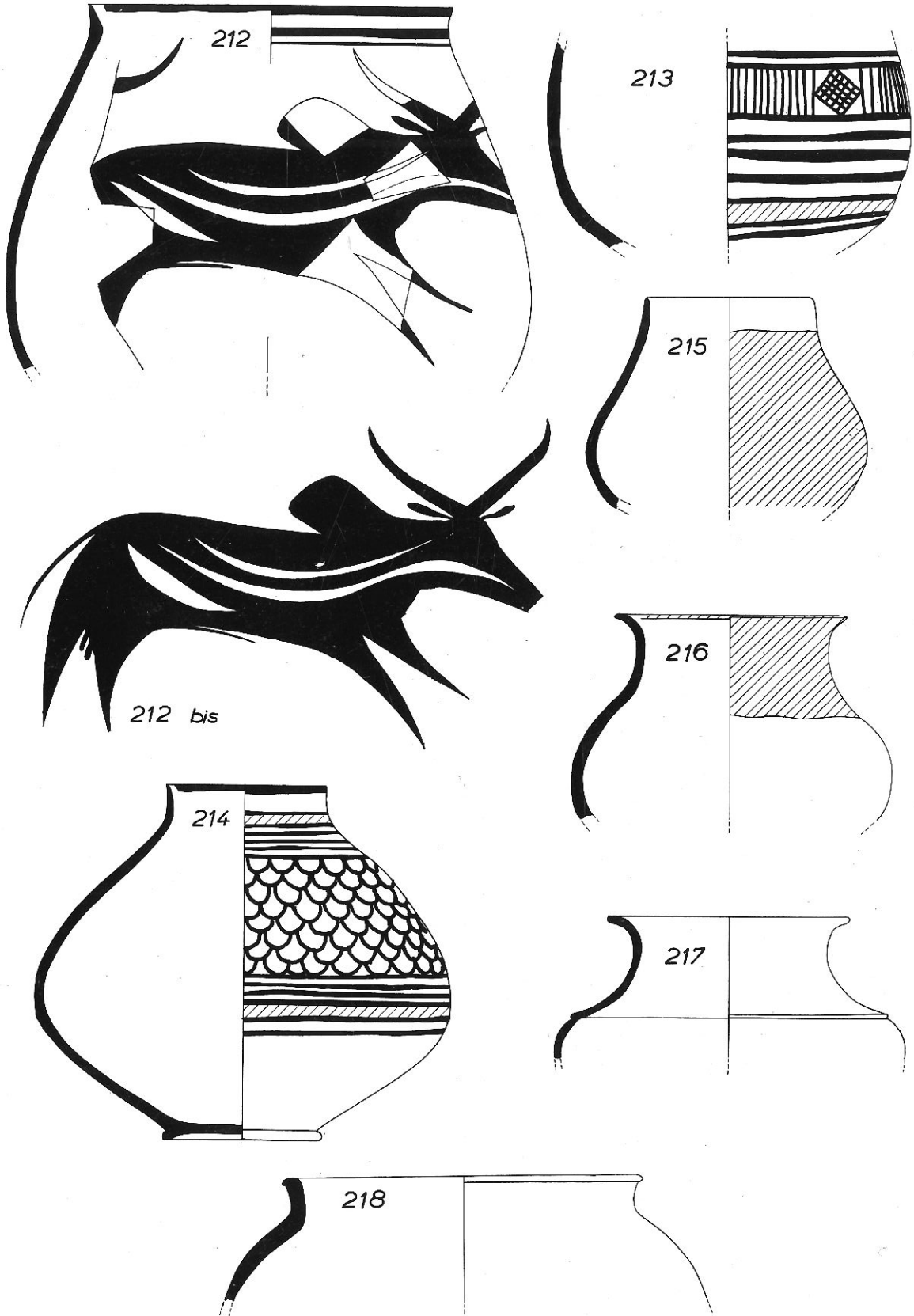

FIG. 64. — Céramique de la Période I D (1/3 grand. nat.).

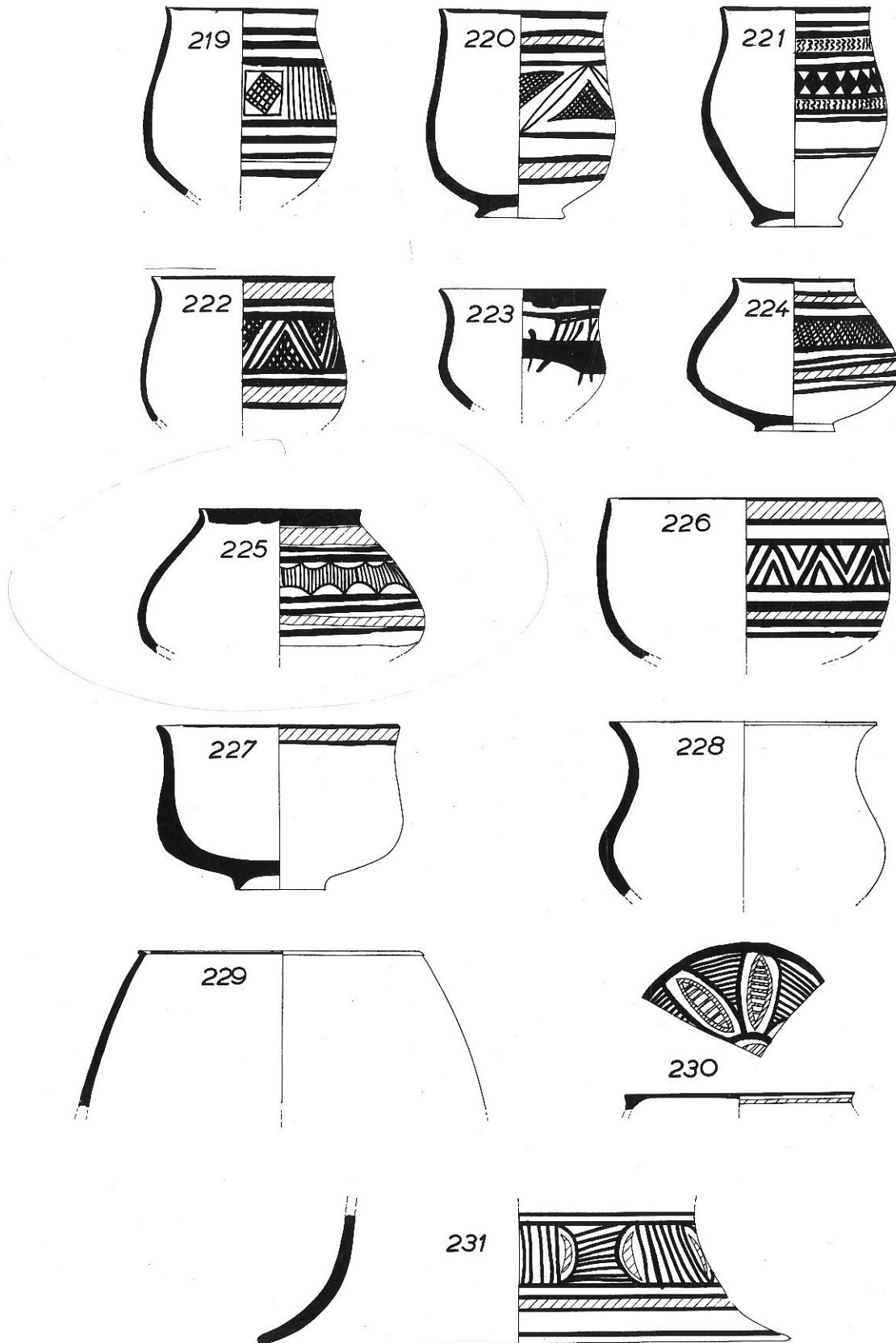

FIG. 65. — Céramique de la Période I D (1/3 grand. nat.).

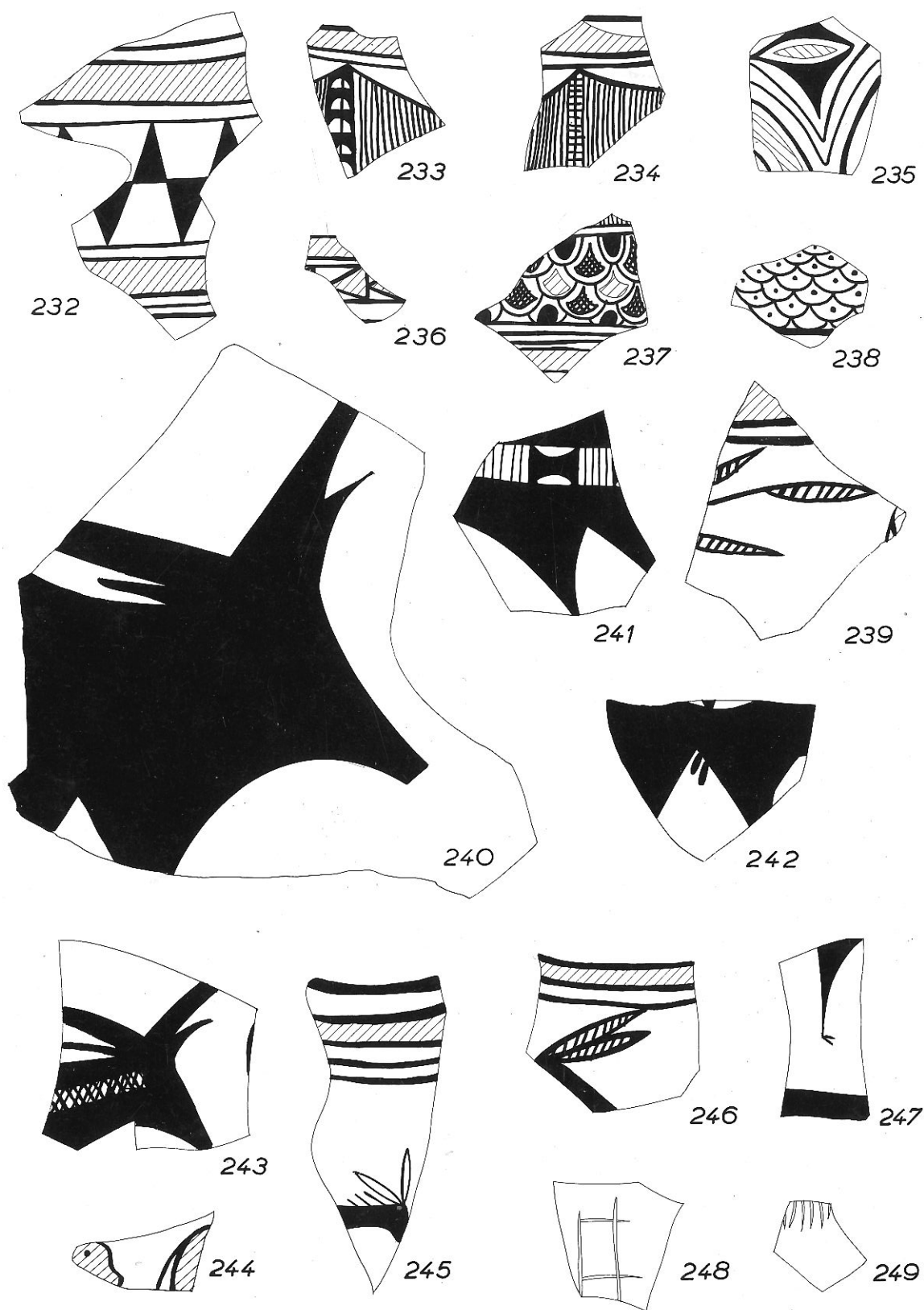

FIG. 66. — Céramique de la Période I D (1/3 grand. nat.).

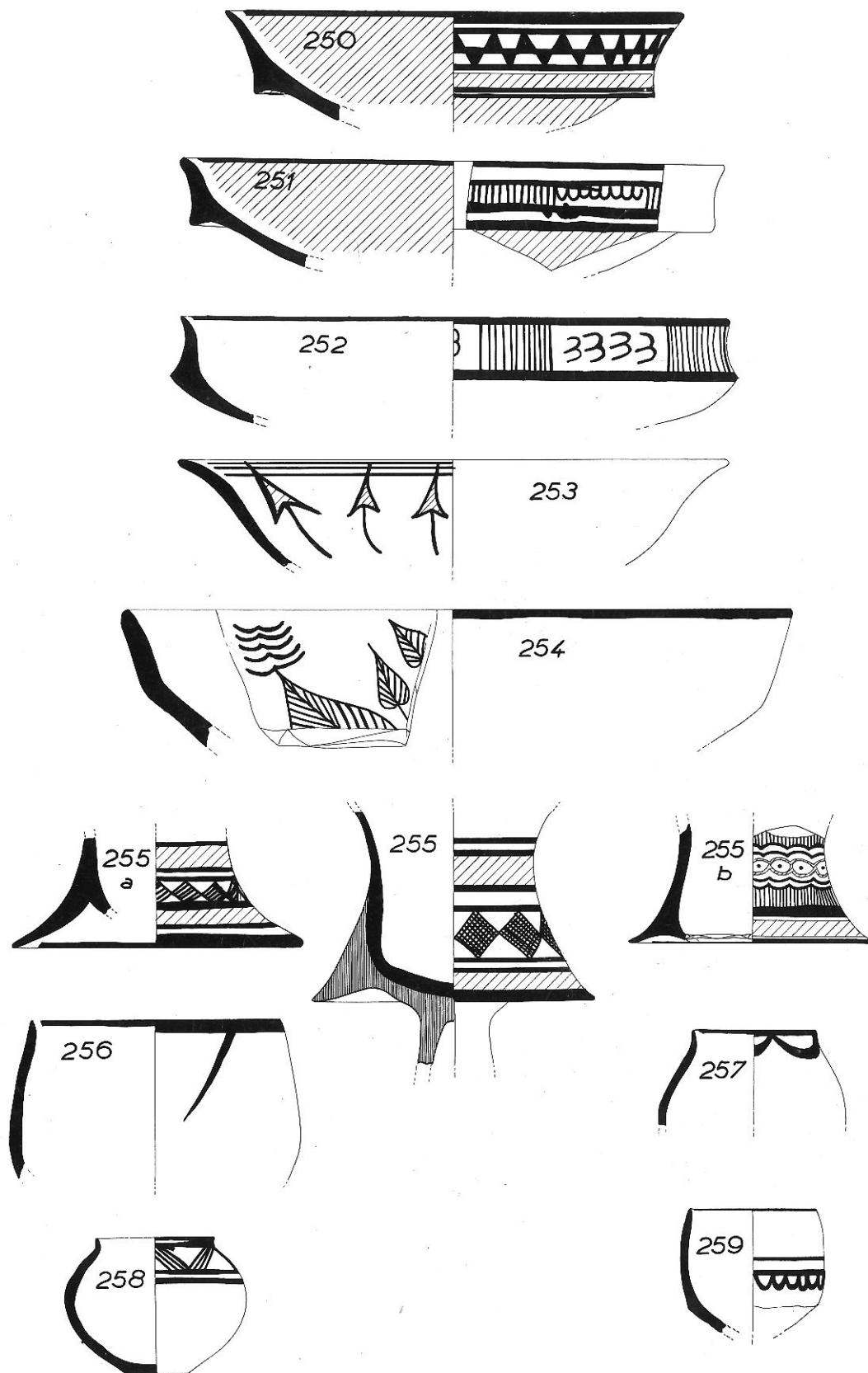

FIG. 67. — Céramique de la Période II A (1/3 grand. nat.).

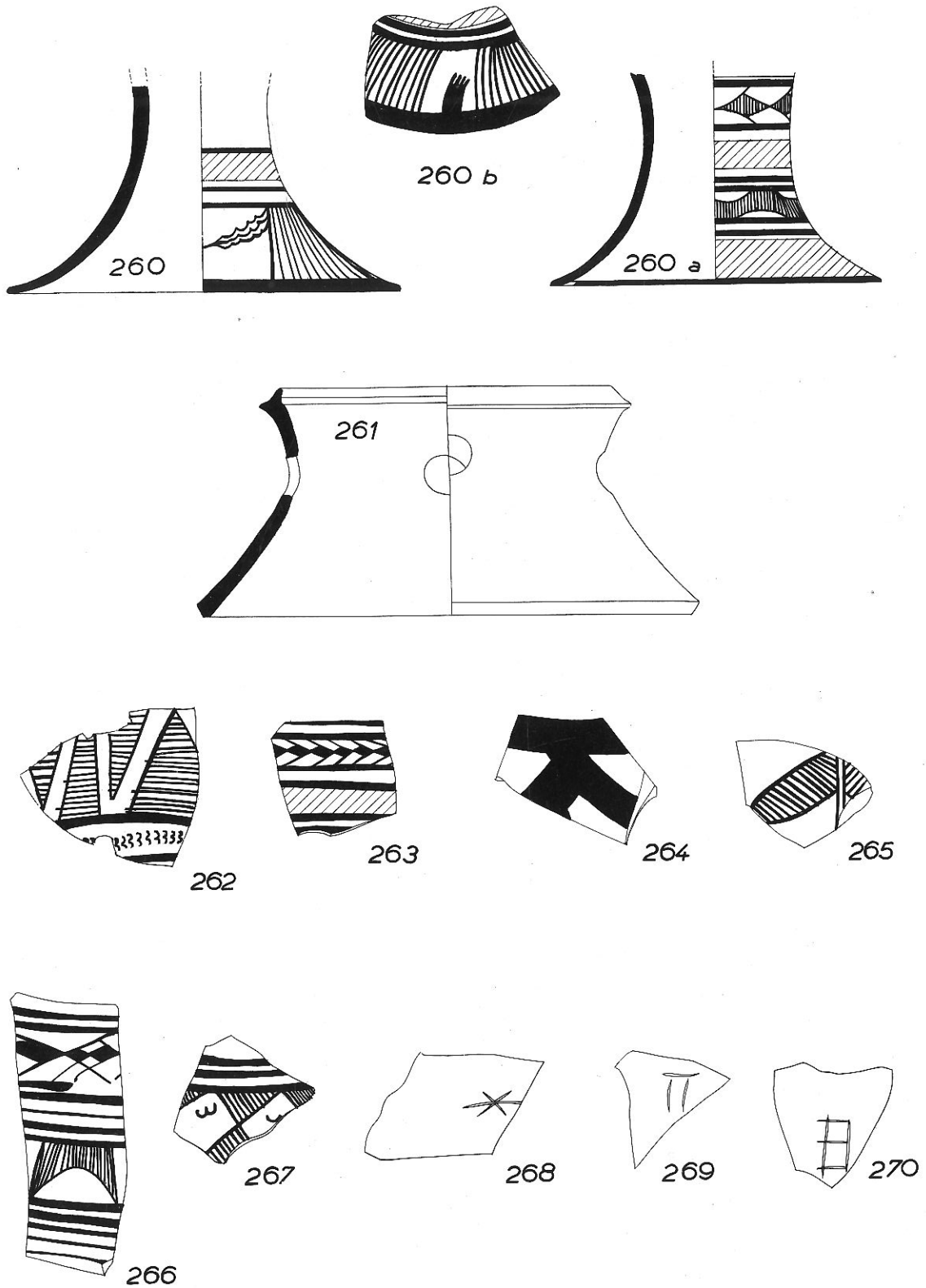

FIG. 68. — Céramique de la Période II A (1/3 grand. nat.).

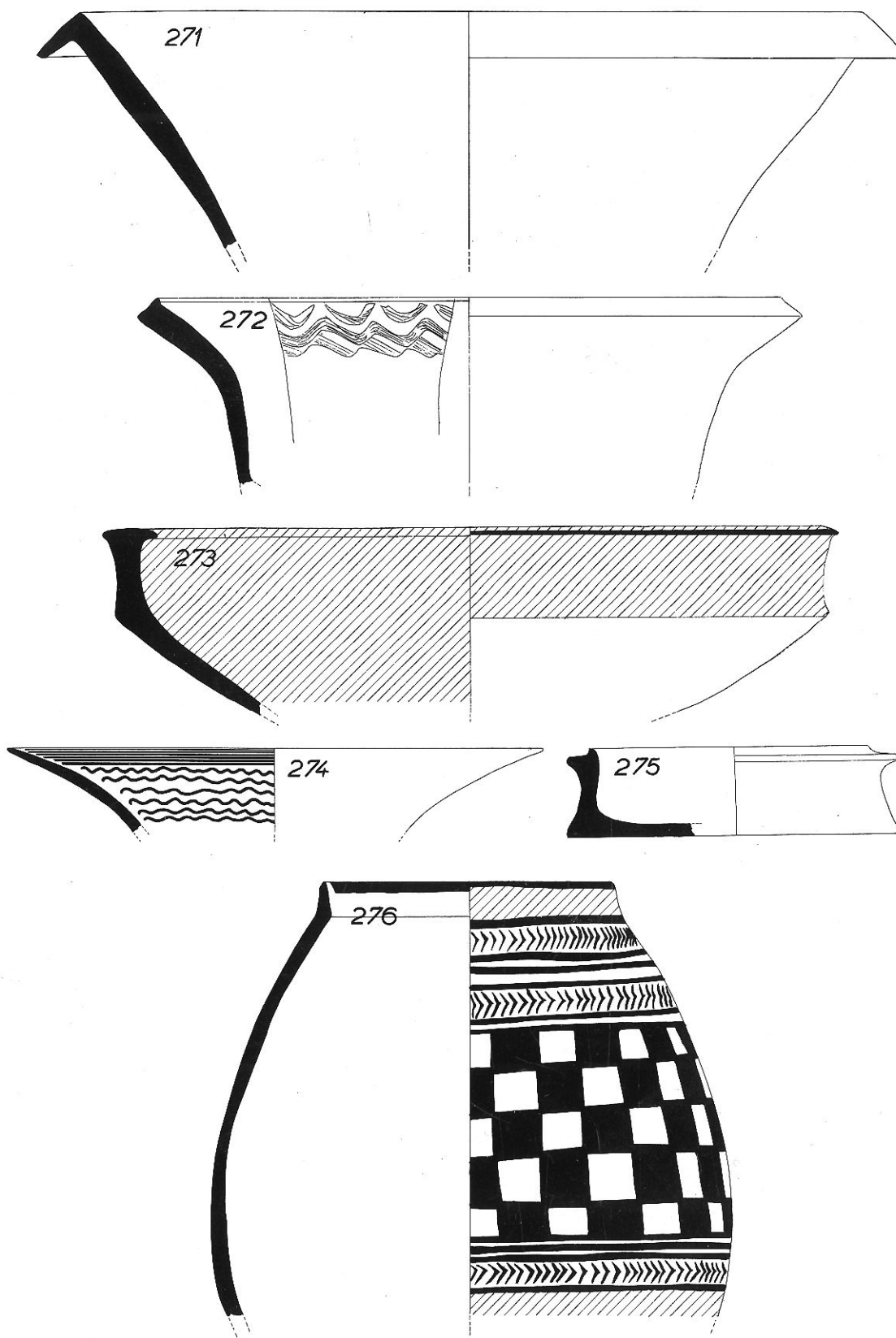

FIG. 69. — Céramique de la Période II B (1/3 grand. nat.).

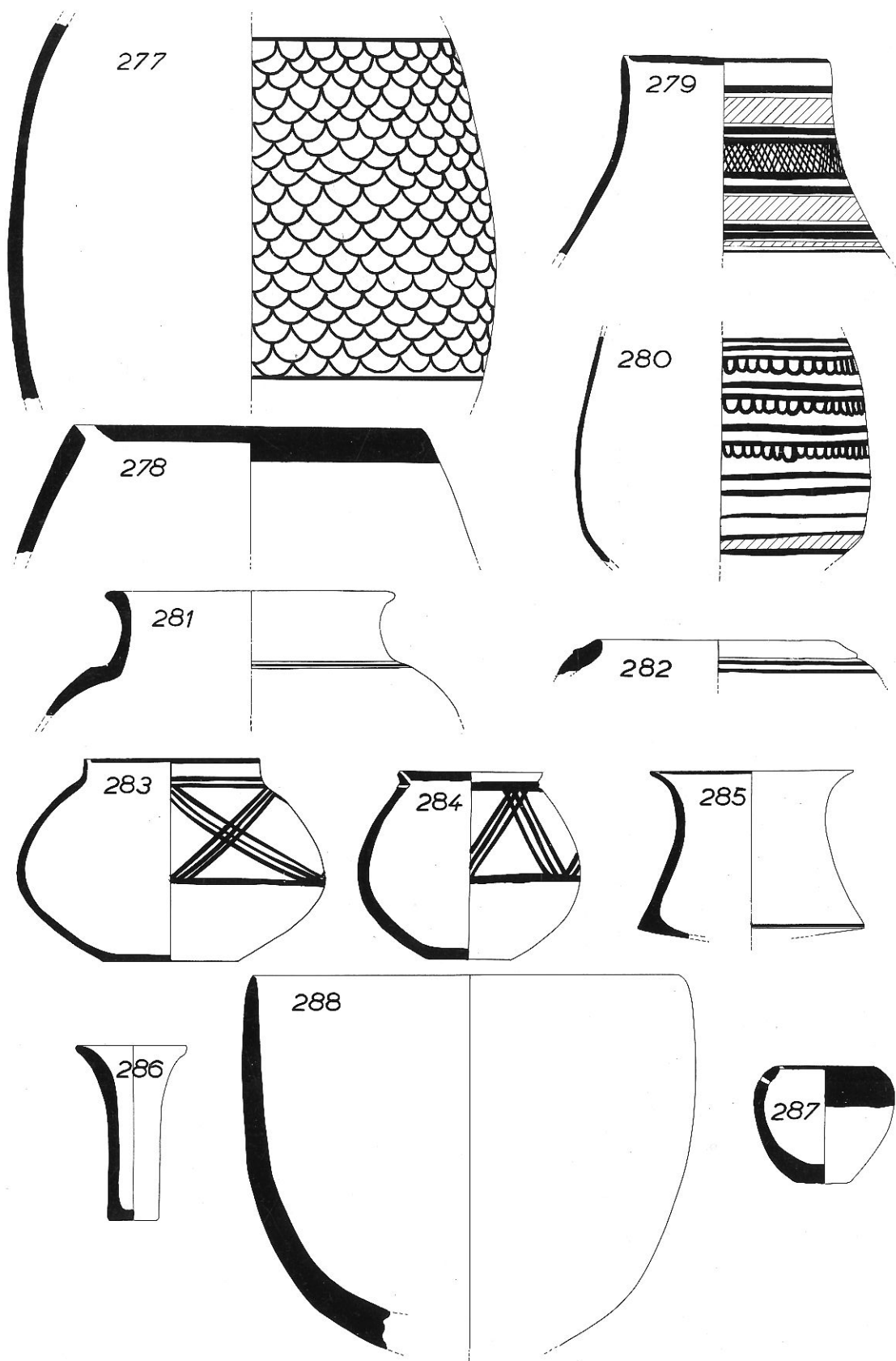

FIG. 70. — Céramique de la Période II B (1/3 grand. nat.).

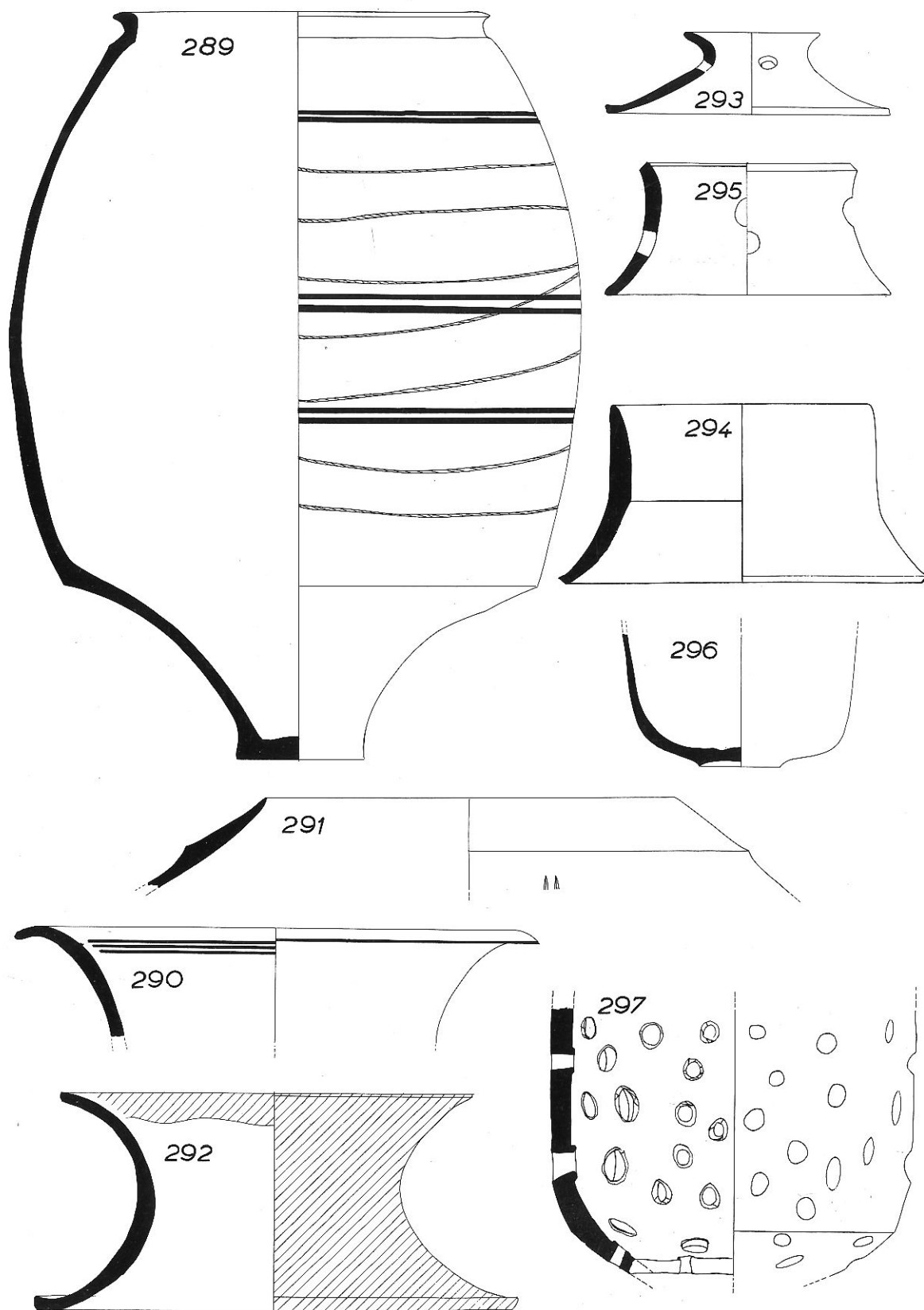

FIG. 71. — Céramique de la Période II B (1/3 grand. nat., sauf N° 289, 1/6).

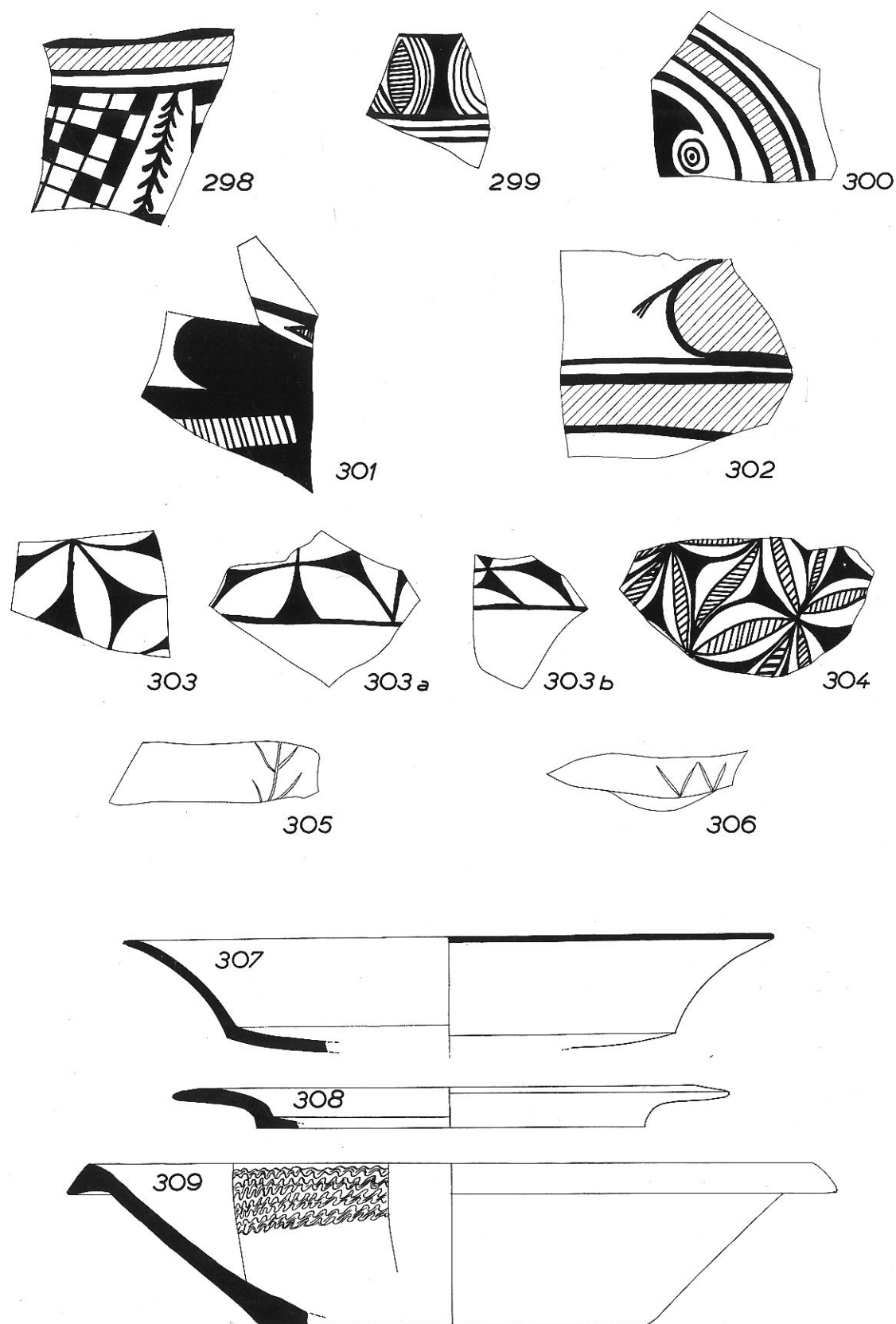

FIG. 72. — Céramique de la Période II B — N^{os} 298 à 306 — et de la Période III A N^{os} 307 à 309 (1/3 grand. nat.).

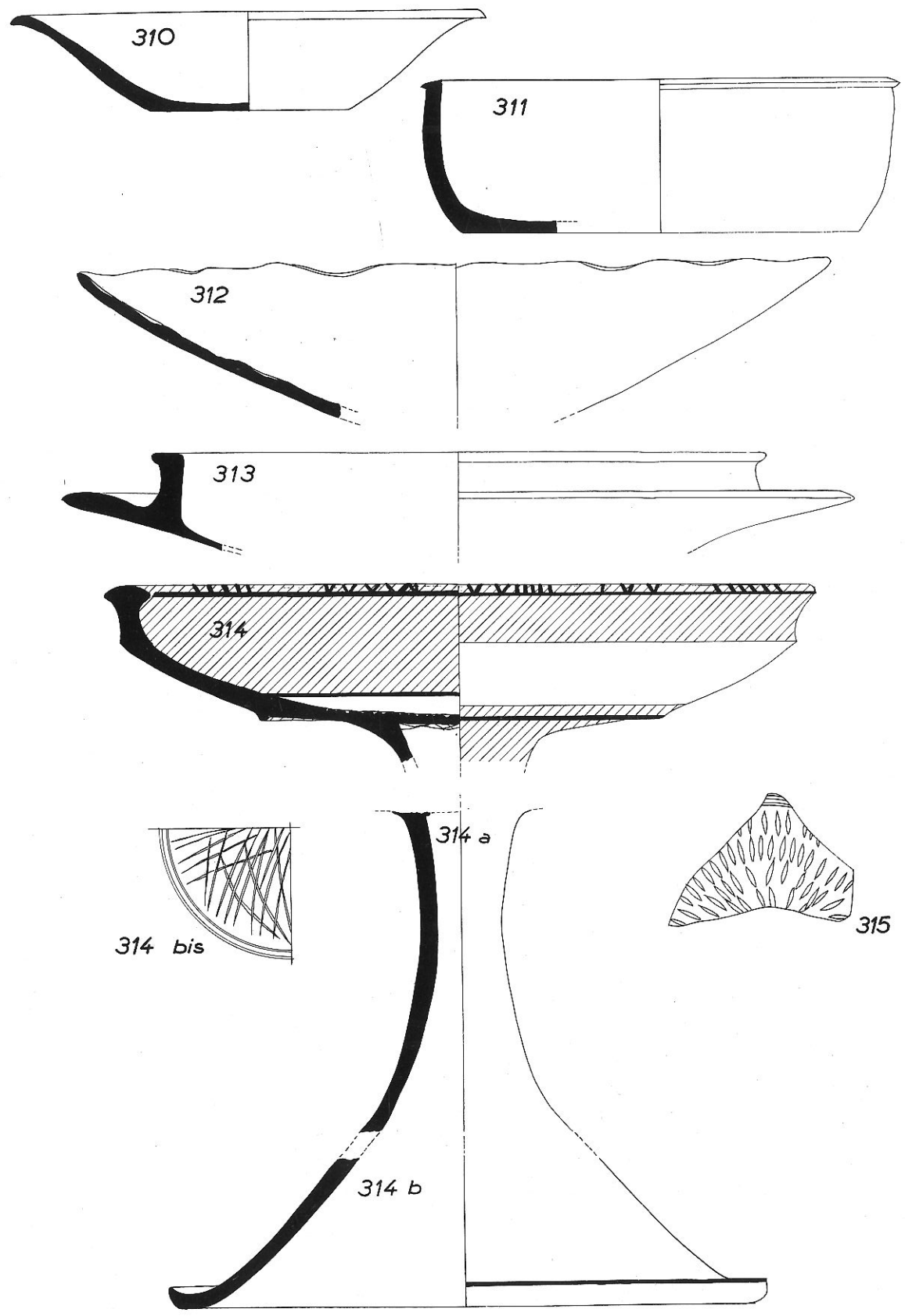

FIG. 73. — Céramique de la Période III A (1/3 grand. nat.).

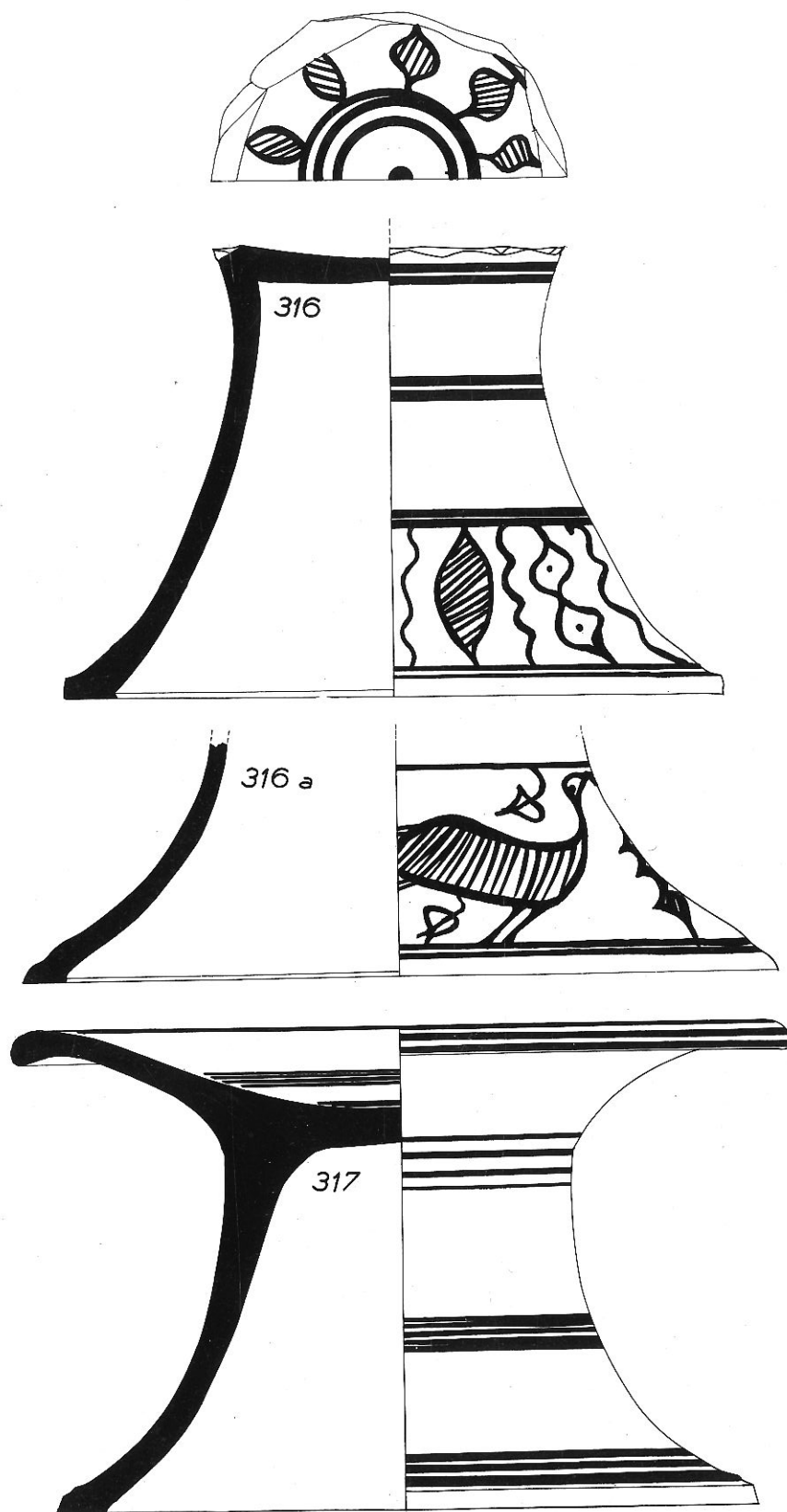

FIG. 74. — Céramique de la Période III A (1/3 grand. nat.).

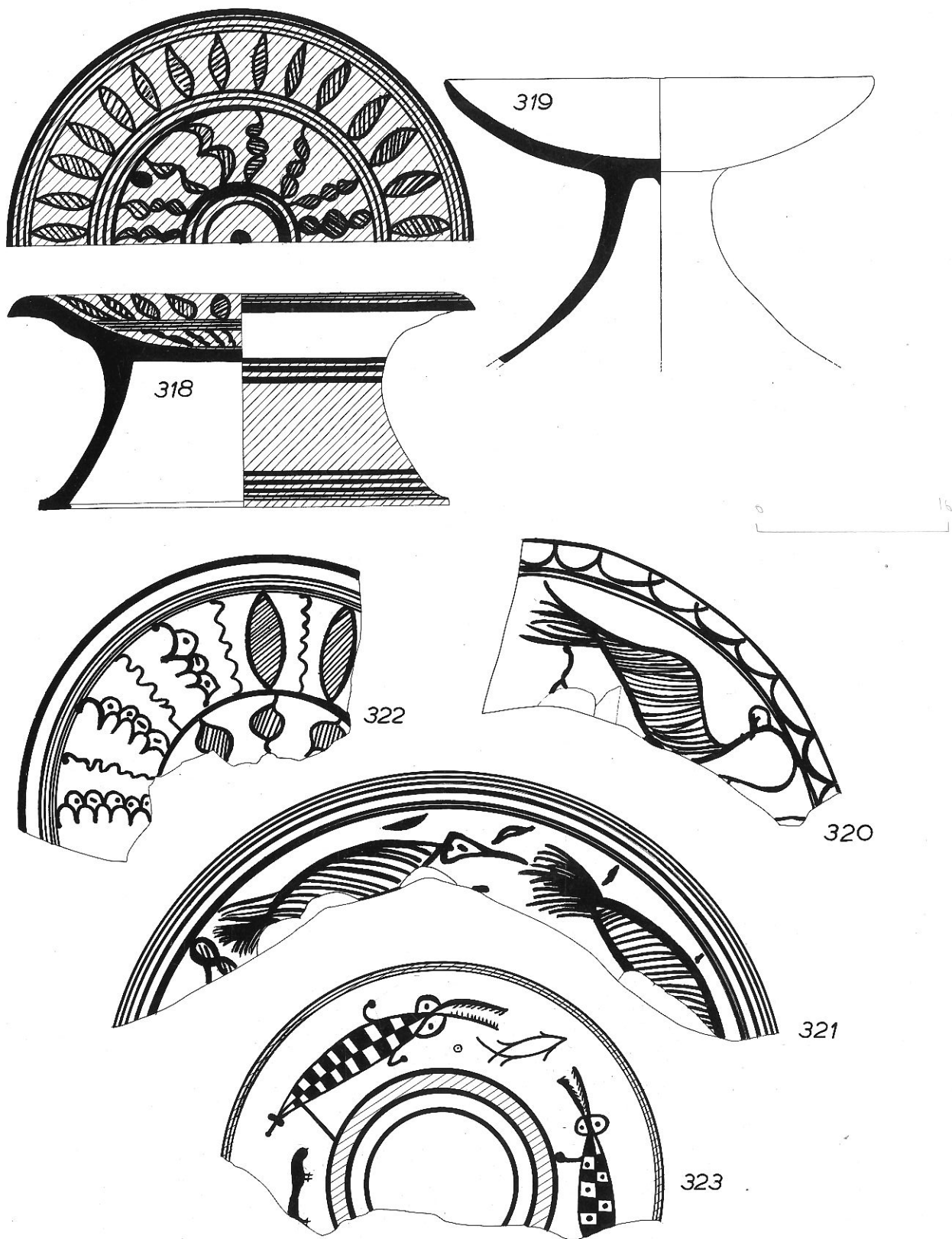

FIG. 75. — Céramique de la Période III A (1/3 grand. nat.).

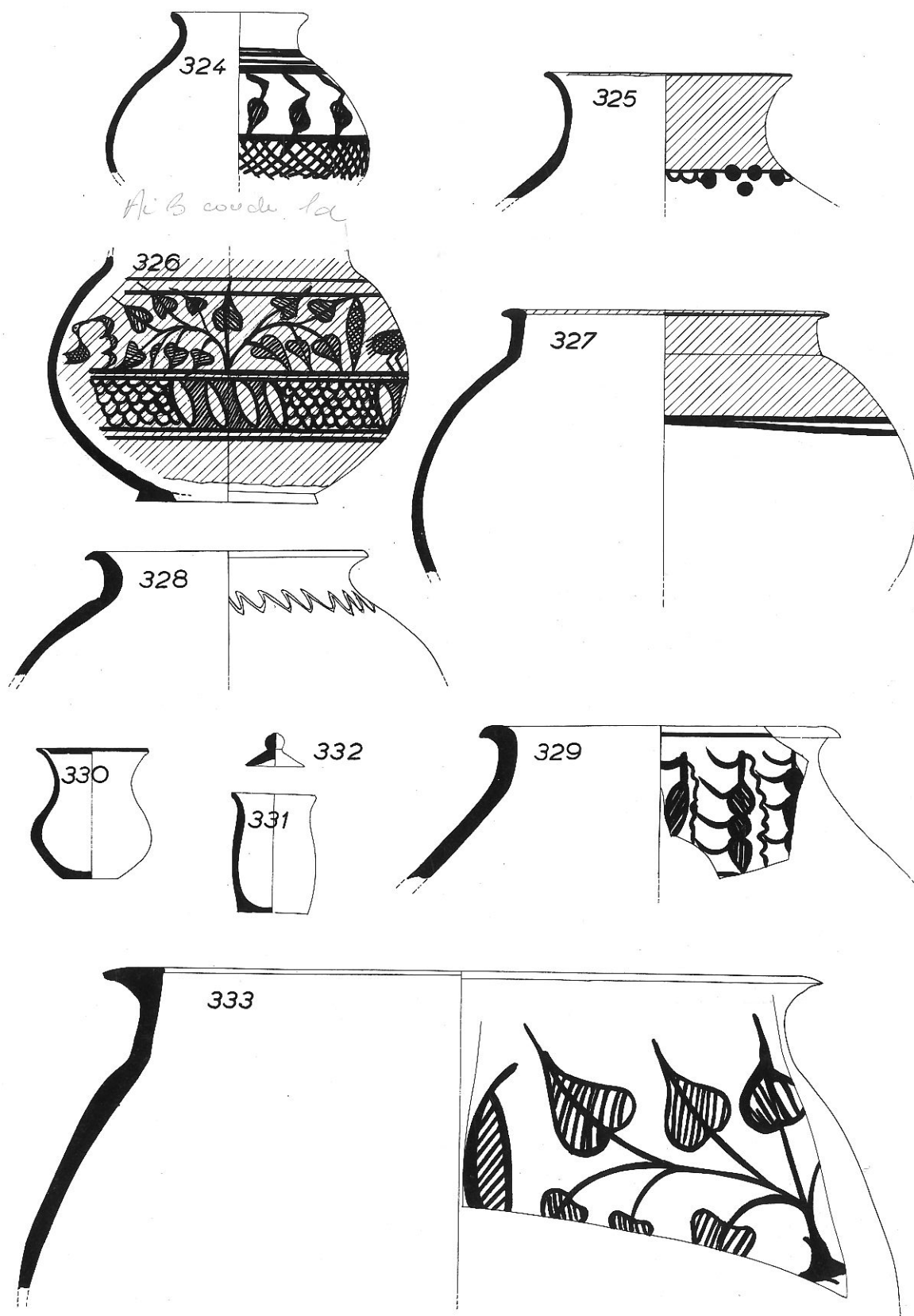

FIG. 76. — Céramique de la Période III A (1/3 grand. nat.).

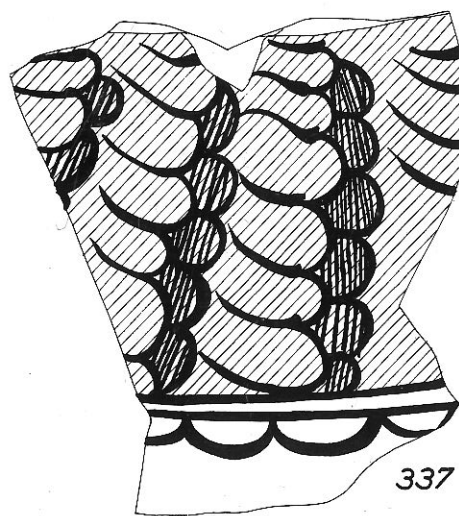
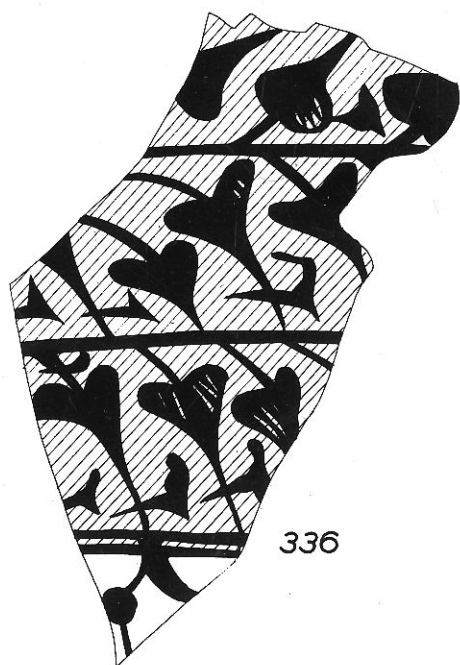
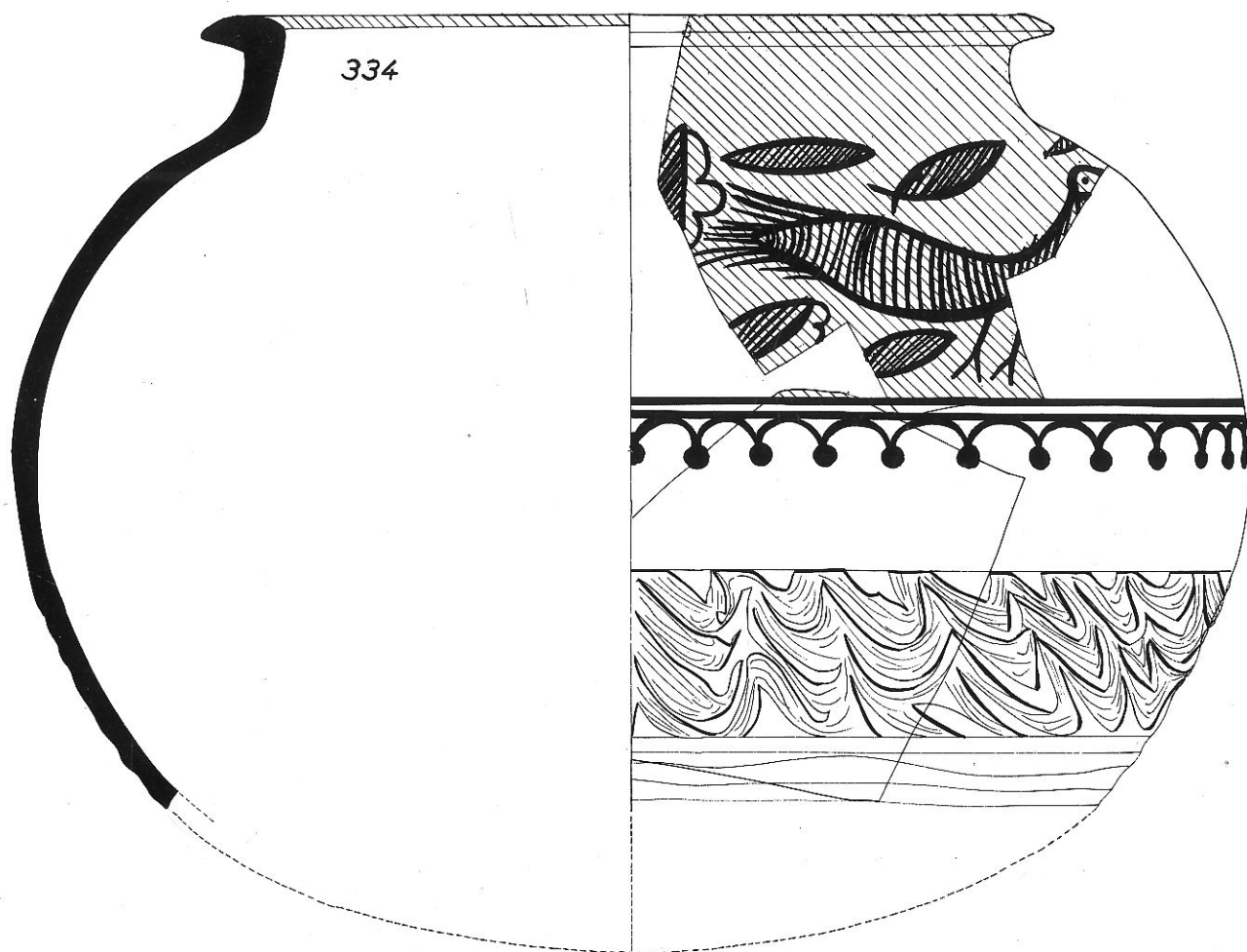

FIG. 77. — Céramique de la Période III A (1/3 grand. nat.).

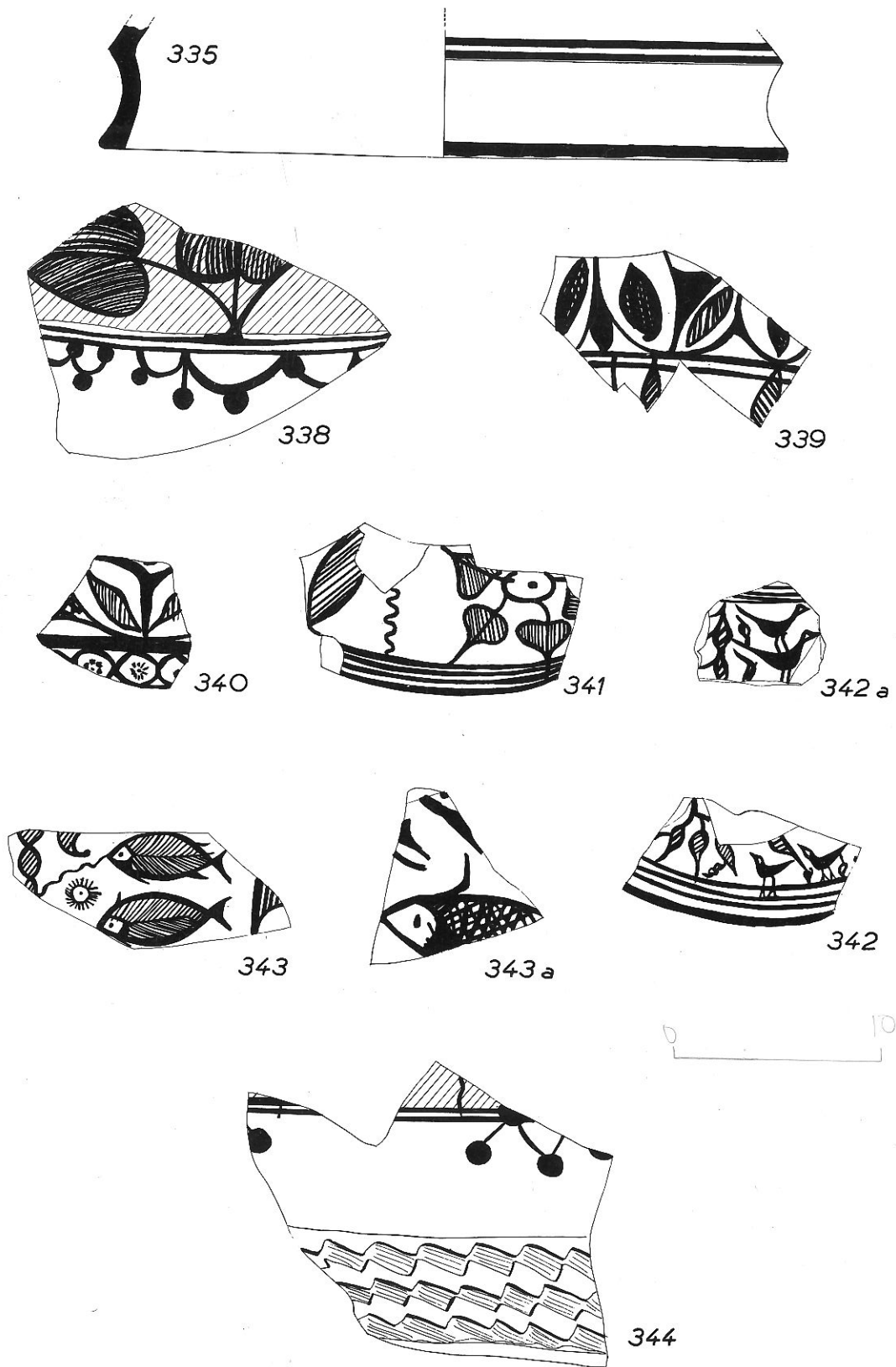

FIG. 78. — Céramique de la Période III A (1/3 grand. nat.).

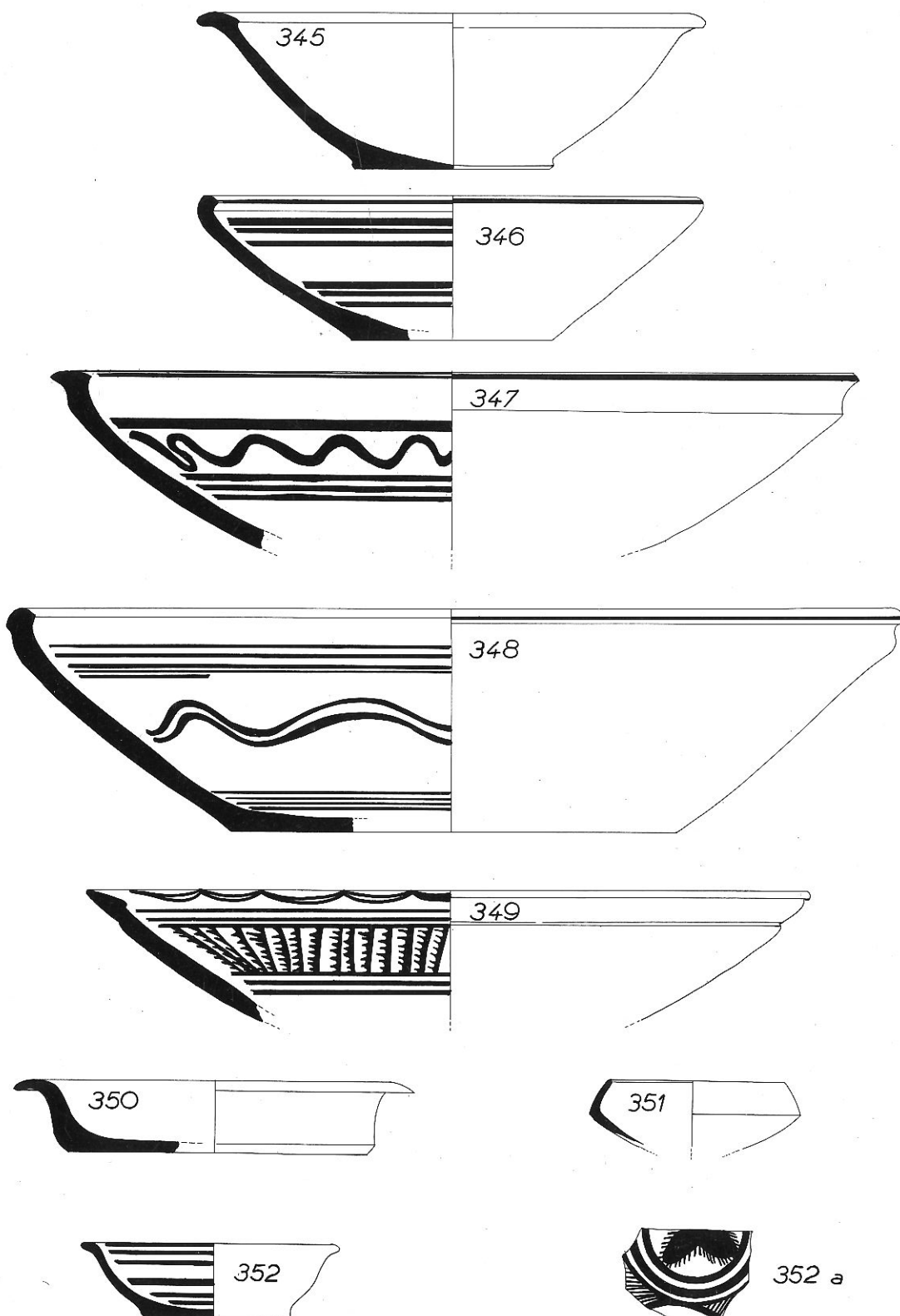

FIG. 79. — Céramique de la Période III B (1/3 grand. nat.).

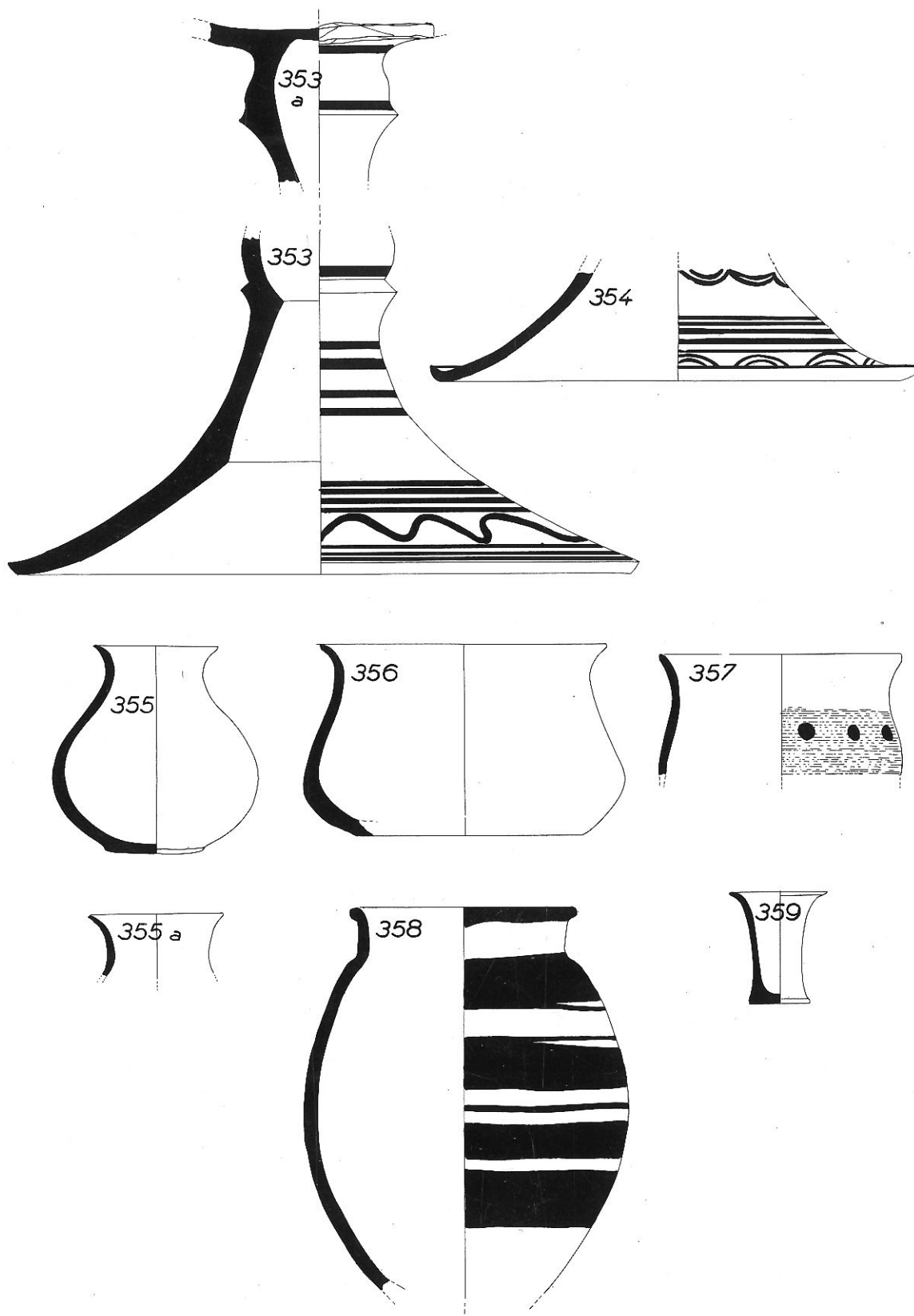

FIG. 80. — Céramique de la Période III B (1/3 grand. nat.).

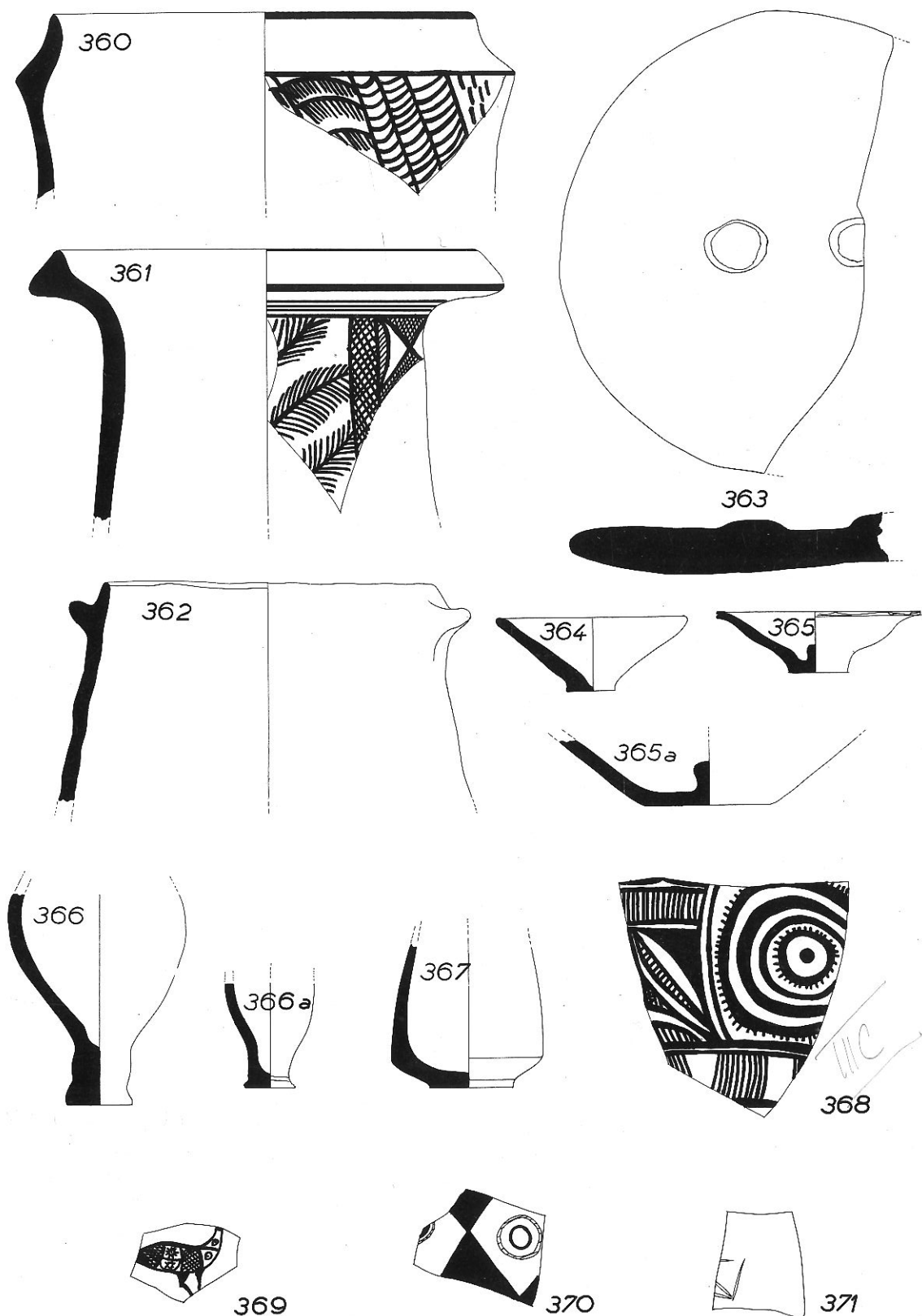

FIG. 81. — Céramique de la Période III B (1/3 grand. nat.).

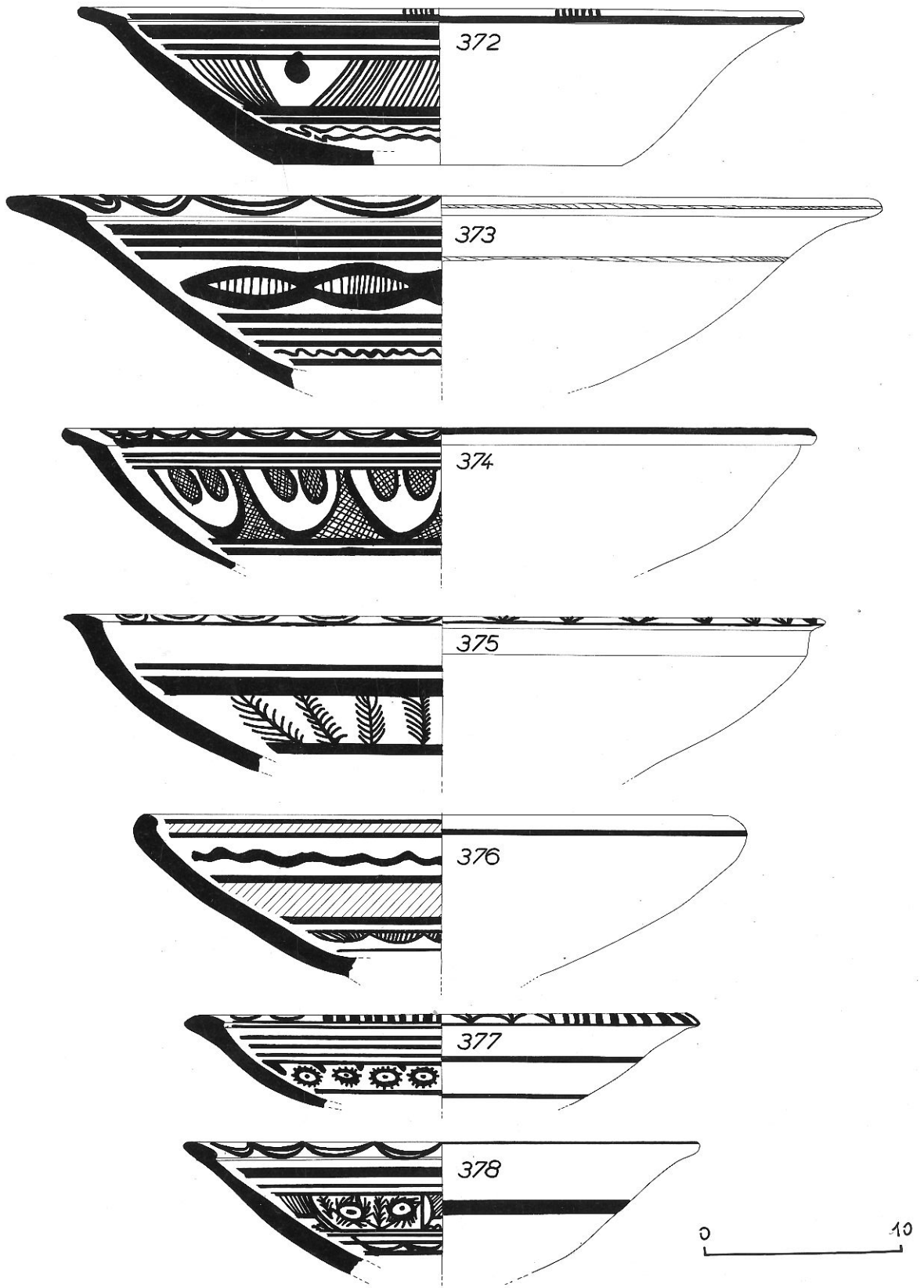

FIG. 82. — Céramique de la Période III C (1/3 grand. nat.).

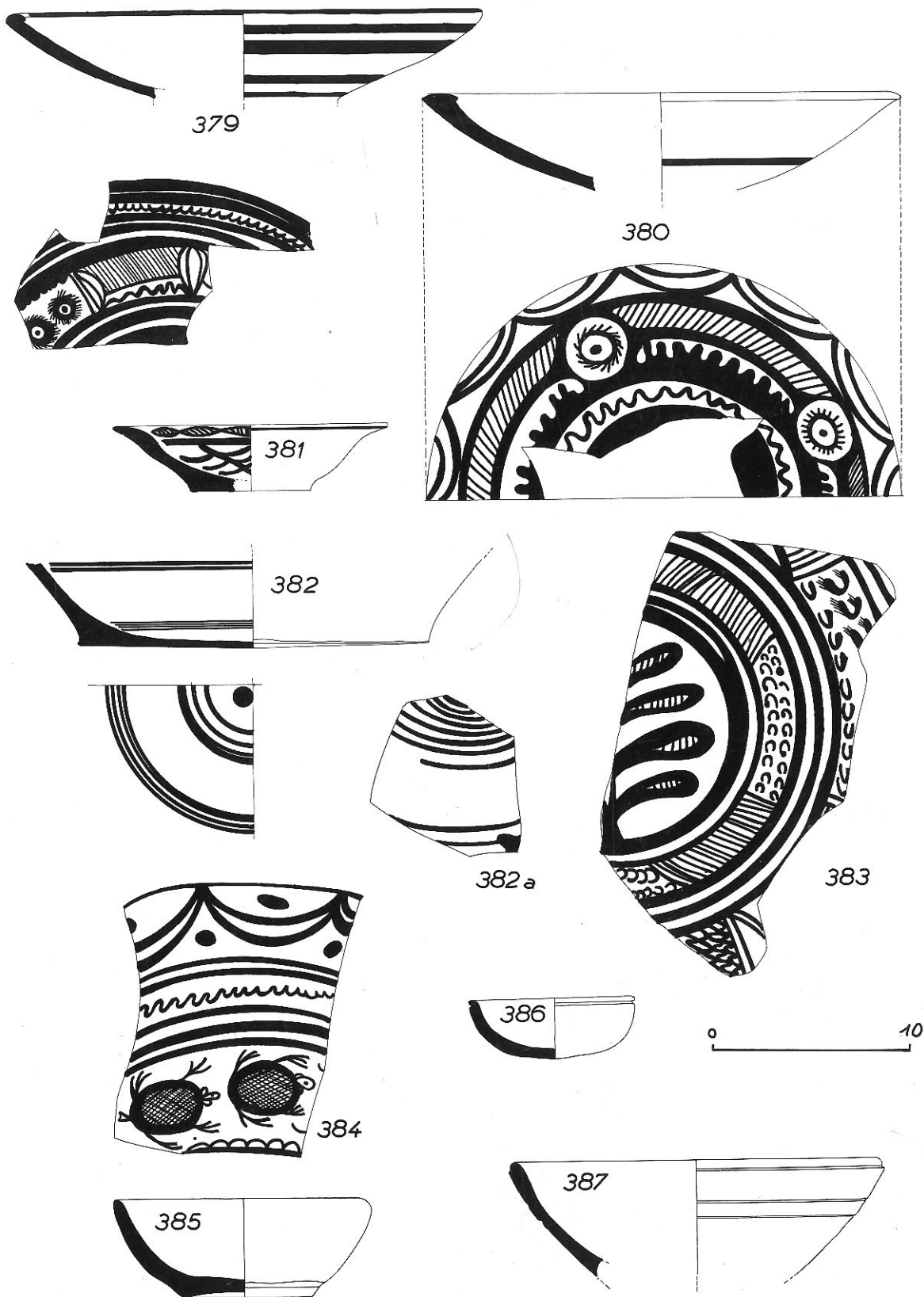

FIG. 83. — Céramique de la Période III C (1/3 grand. nat.).

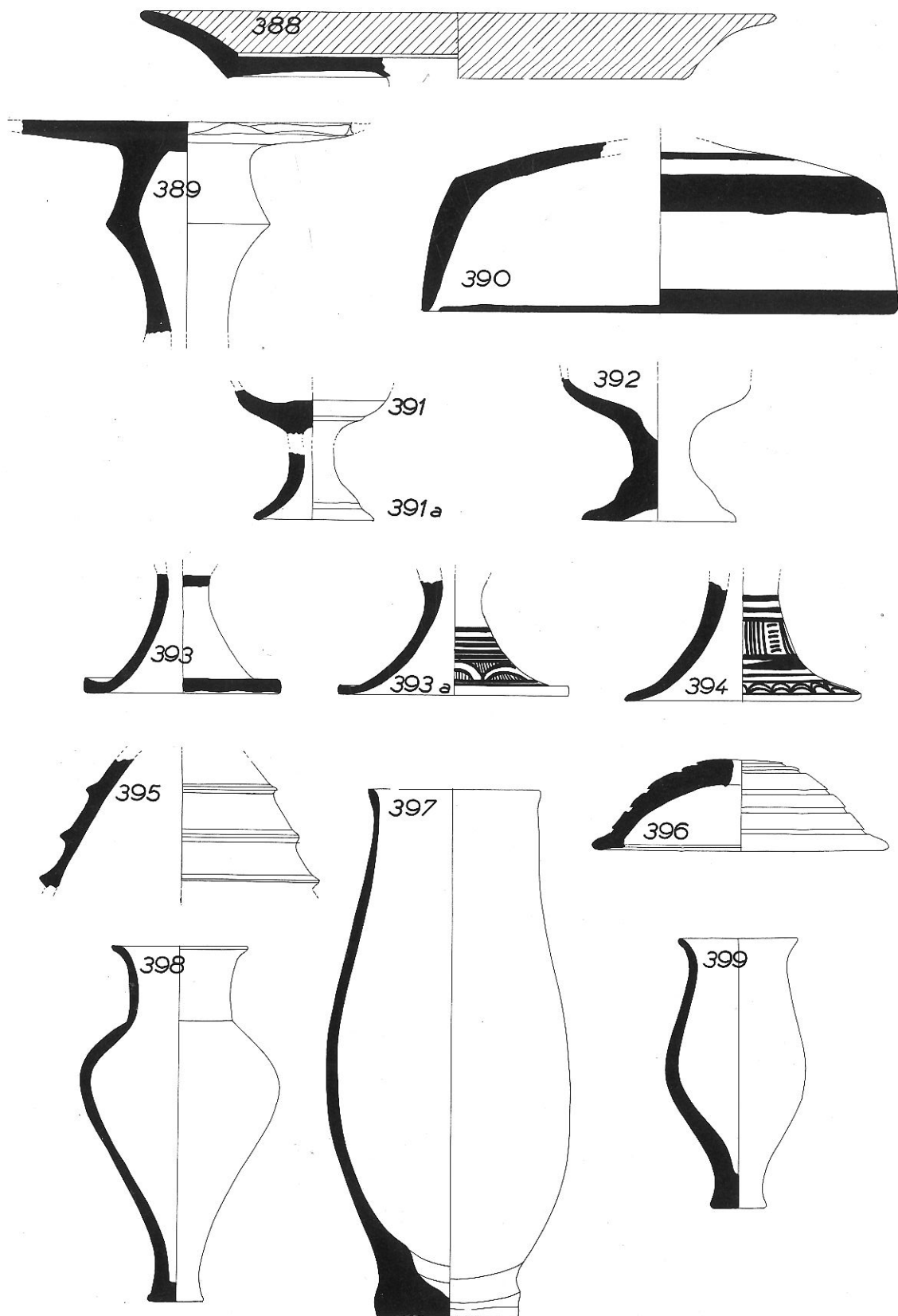

FIG. 84. — Céramique de la Période III C (1/3 grand. nat.).

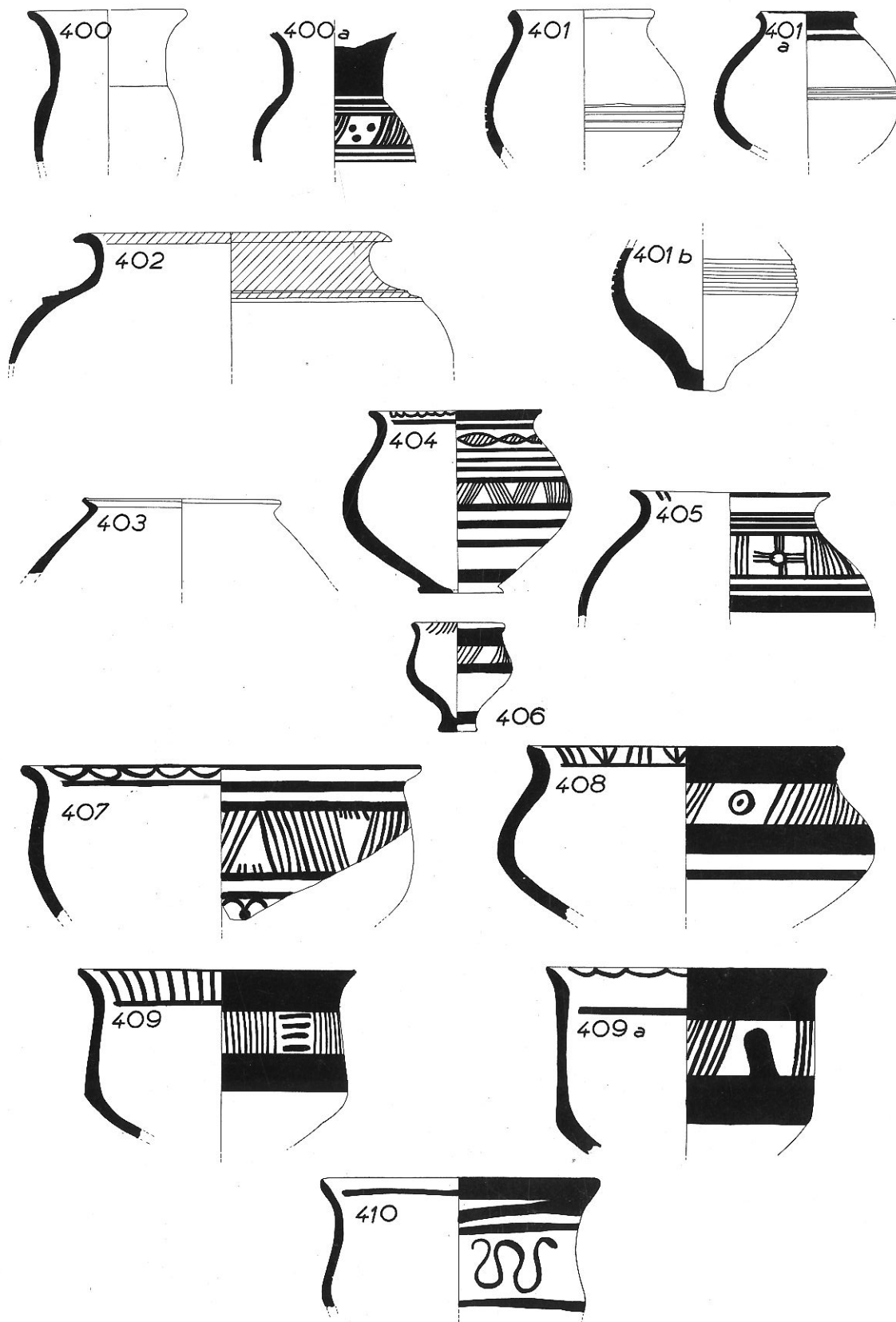

FIG. 85. — Céramique de la Période III C (1/3 grand. nat.).

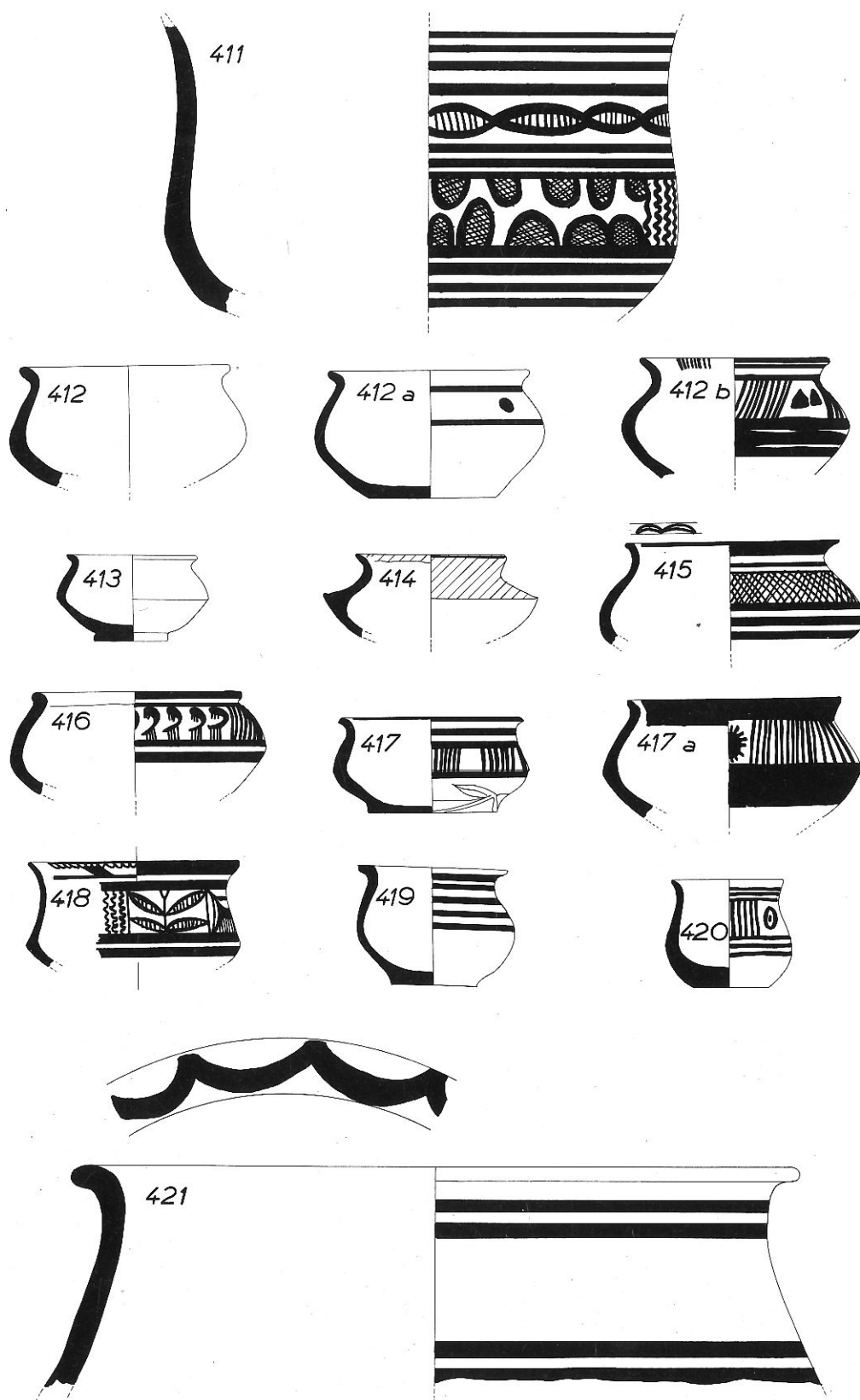

FIG. 86. — Céramique de la Période III C (1/3 grand. nat.).

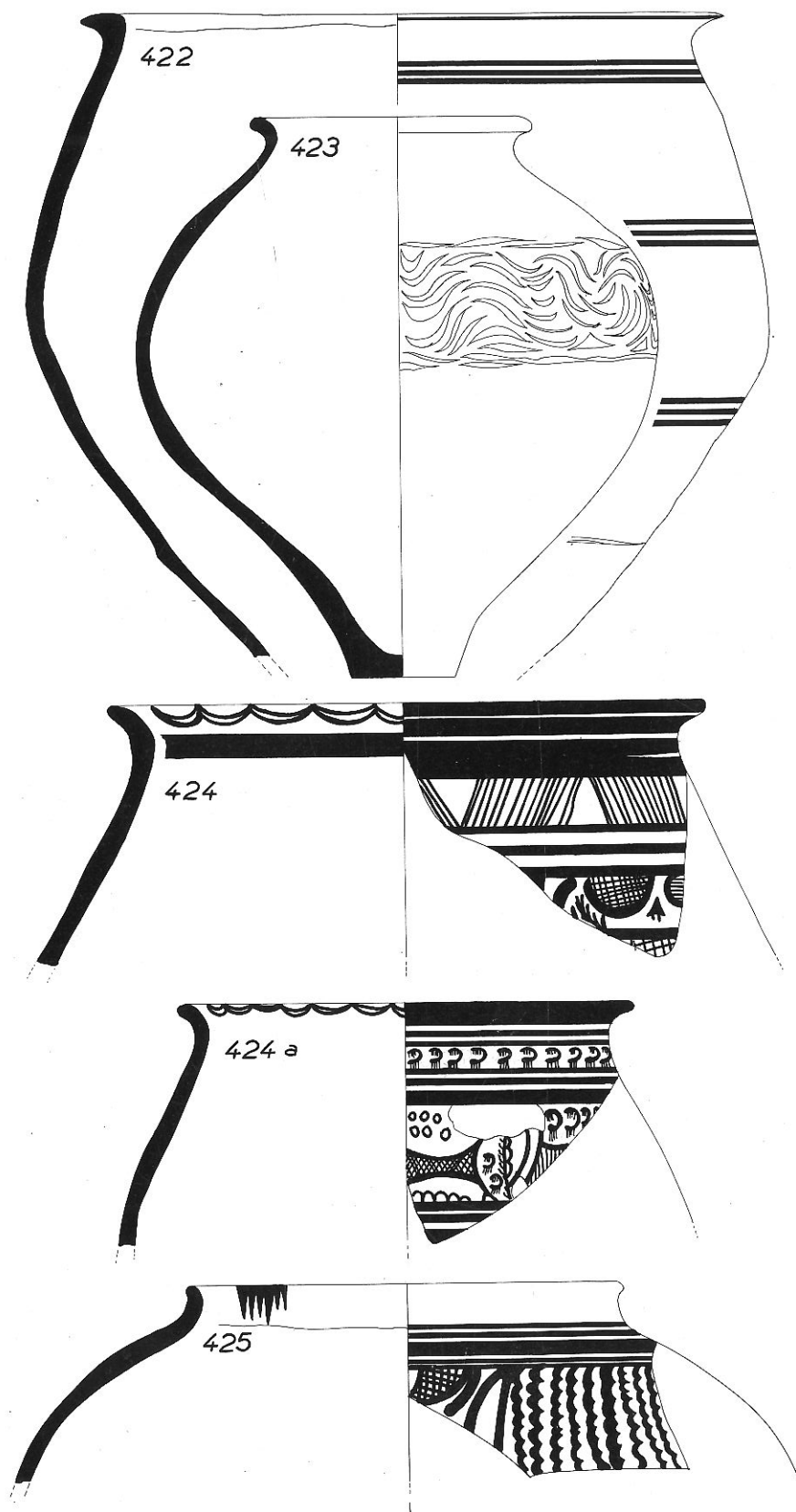

FIG. 87. — Céramique de la Période III C (N^{os} 422 et 423, 1/6 grand. nat. ; N^{os} 424 à 425, 1/3).

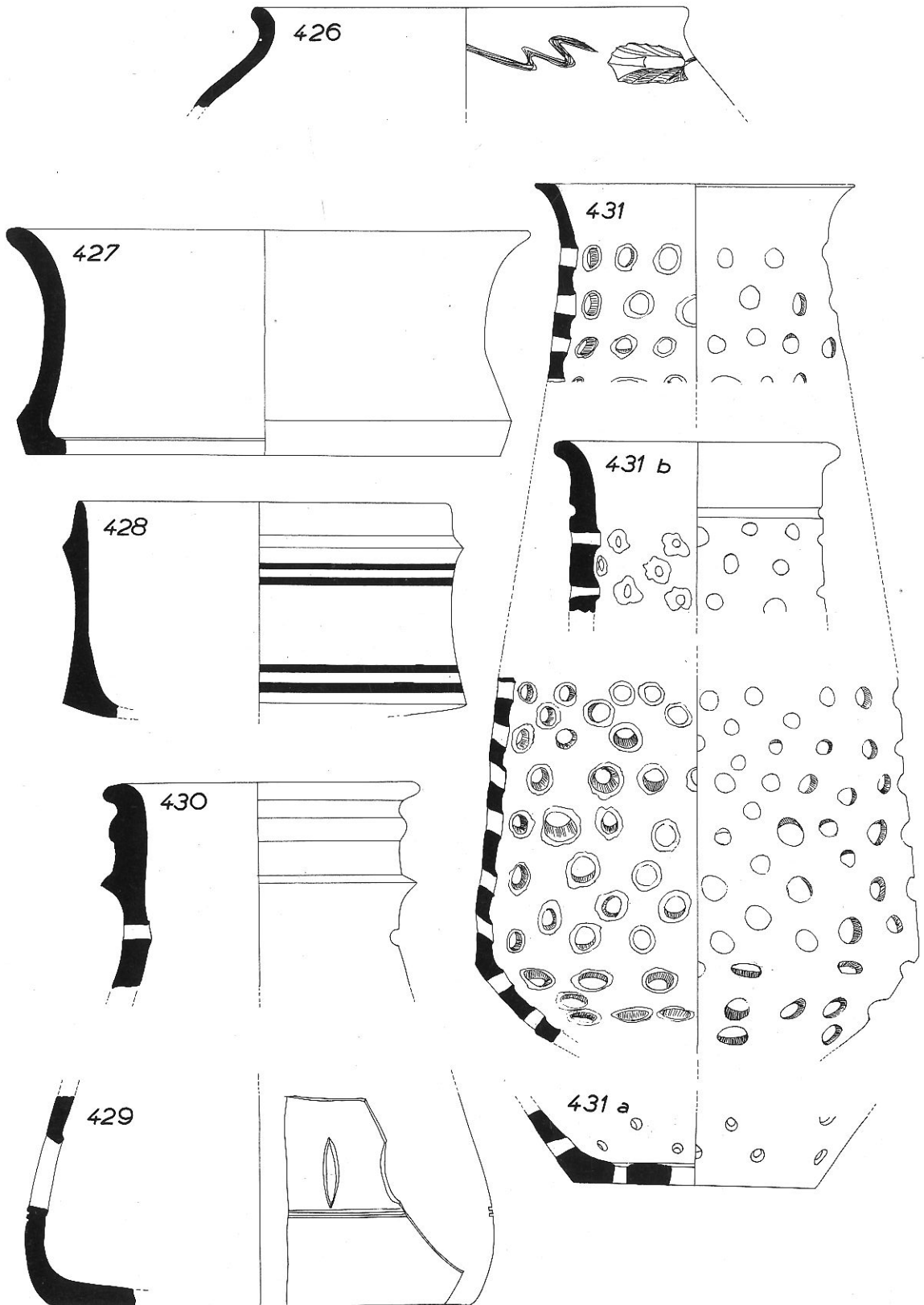

FIG. 88. — Céramique de la Période III C (1/3 grand. nat.).

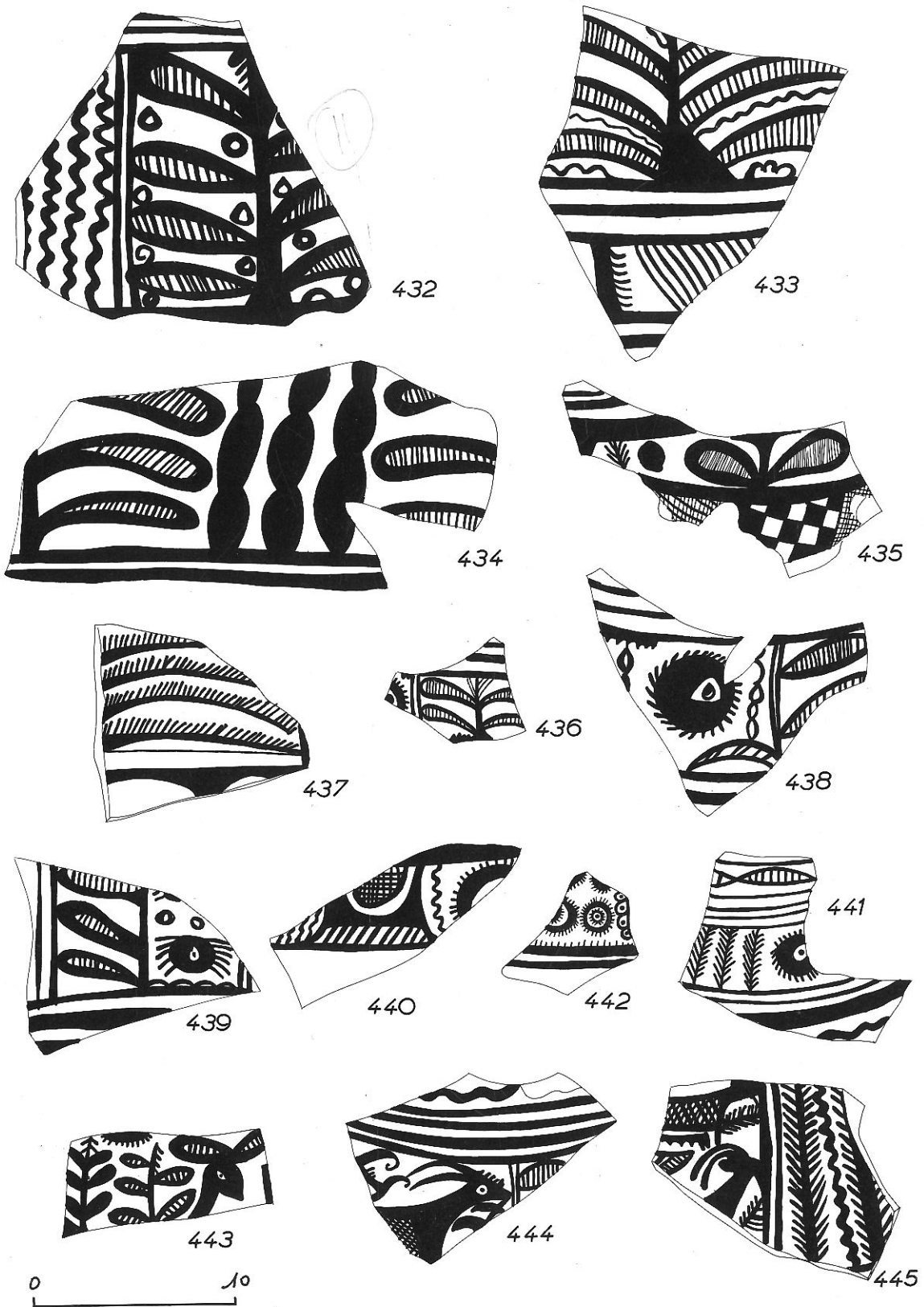

FIG. 89. — Céramique de la Période III C (1/3 grand. nat.).



FIG. 90. — Céramique de la Période III C (1/3 grand. nat.).

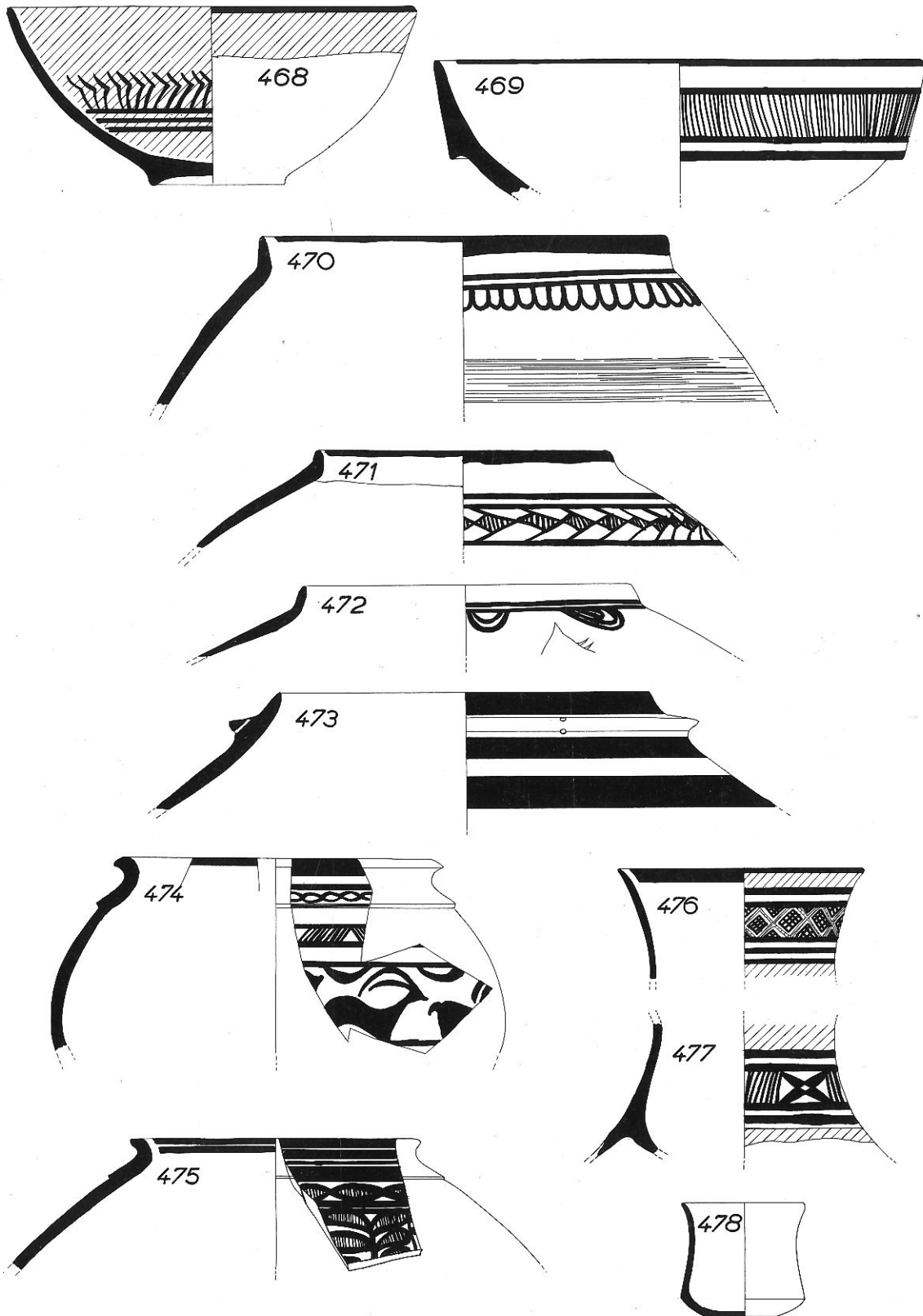

FIG. 91. — Céramique de provenances diverses (1/3 grand. nat.).

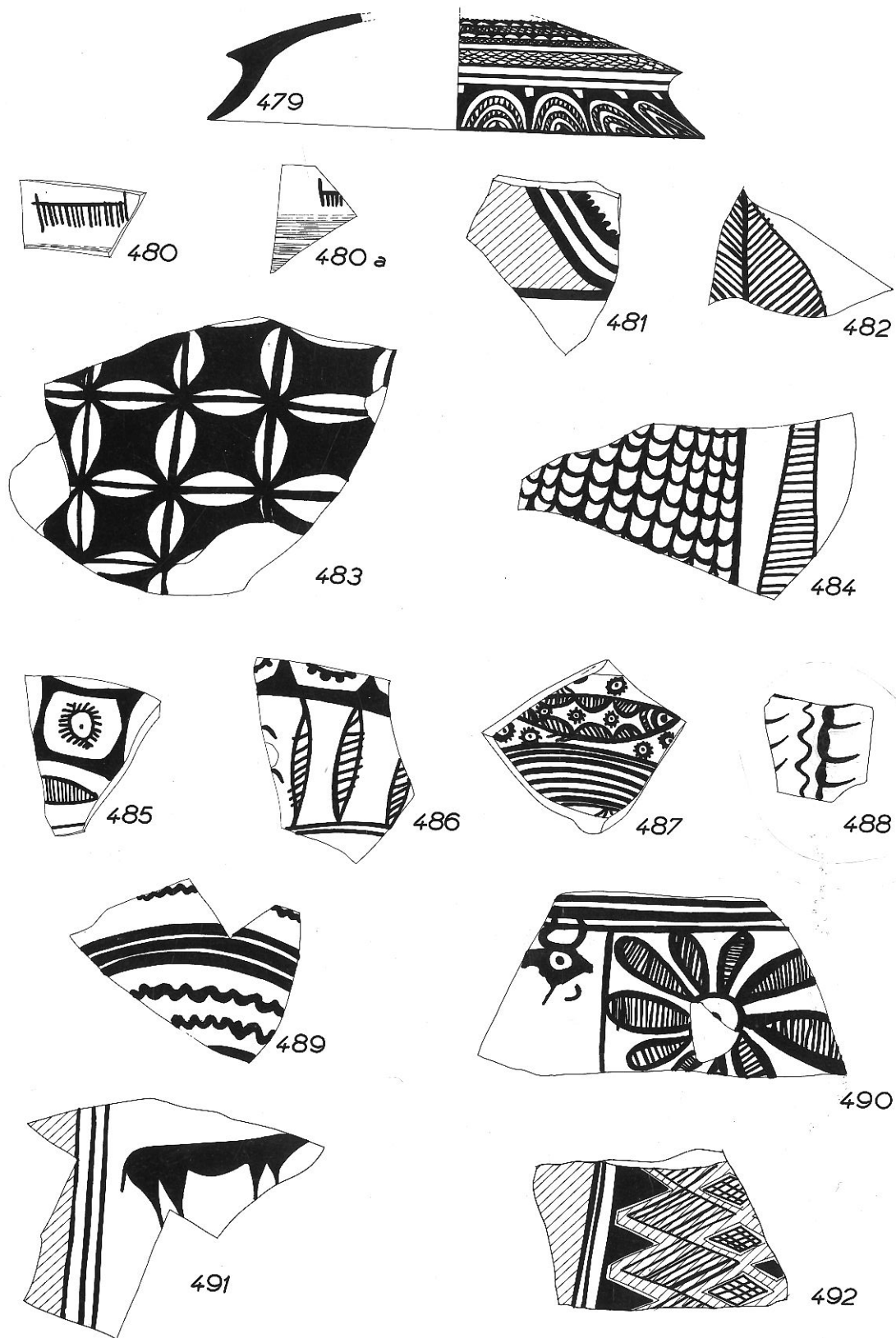

FIG. 92. — Céramique de provenances diverses (1/3 grand. nat.).

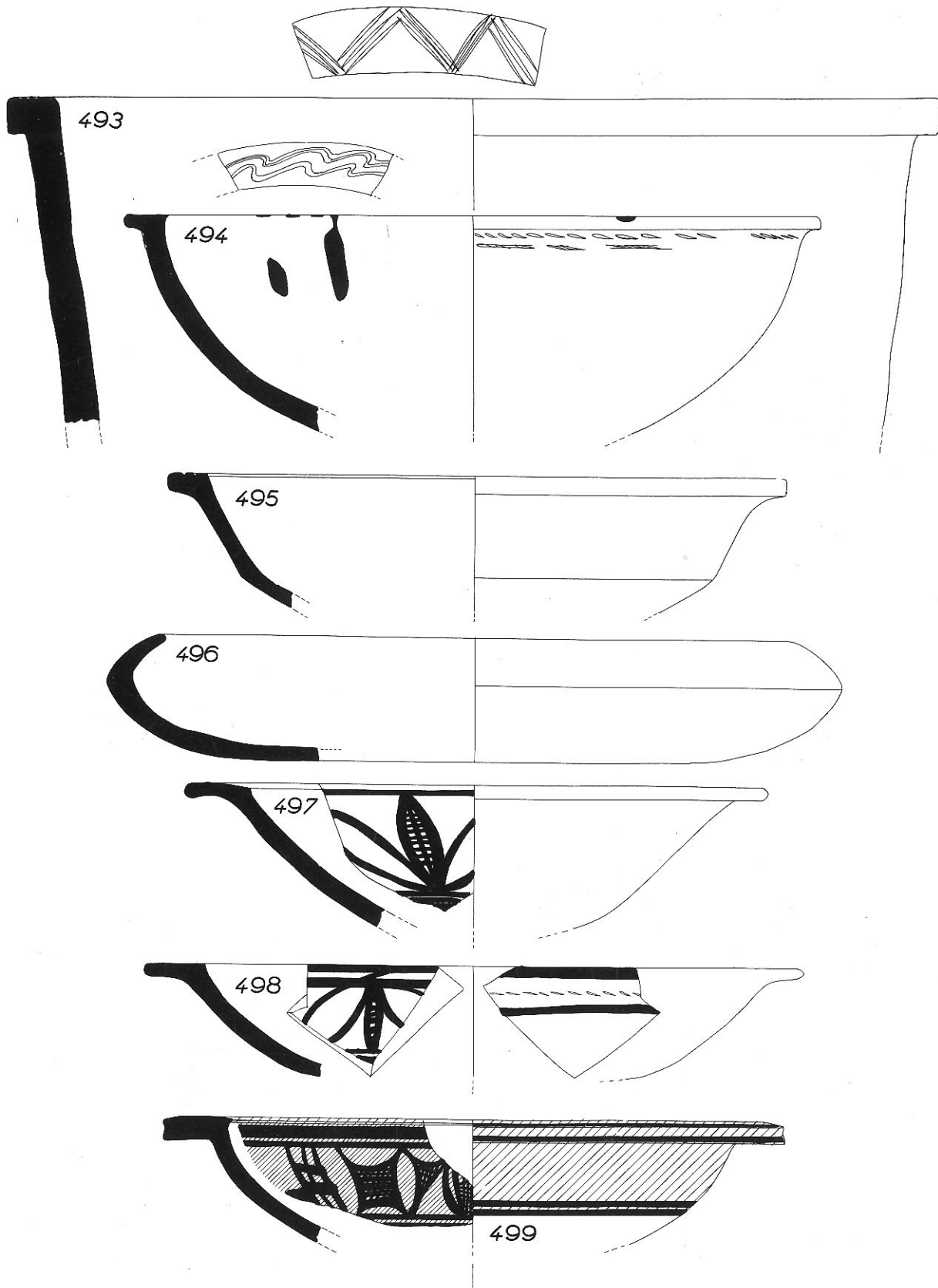

FIG. 93. — Céramique de la Période III D (1/3 grand. nat.).

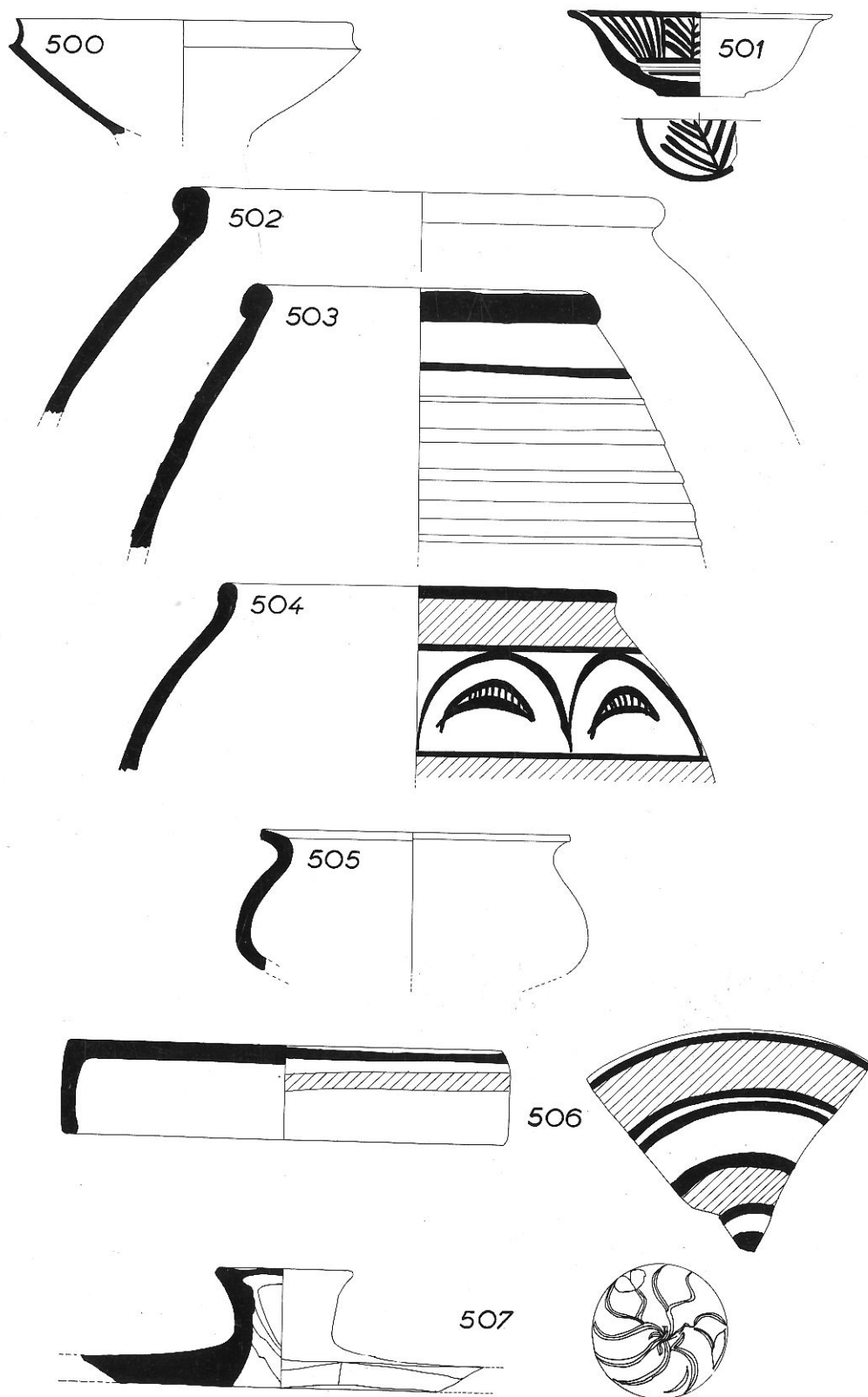

FIG. 94. — Céramique de la Période III D (1/3 grand. nat.).



FIG. 95. — Céramique de la Période III D (1/3 grand. nat.).

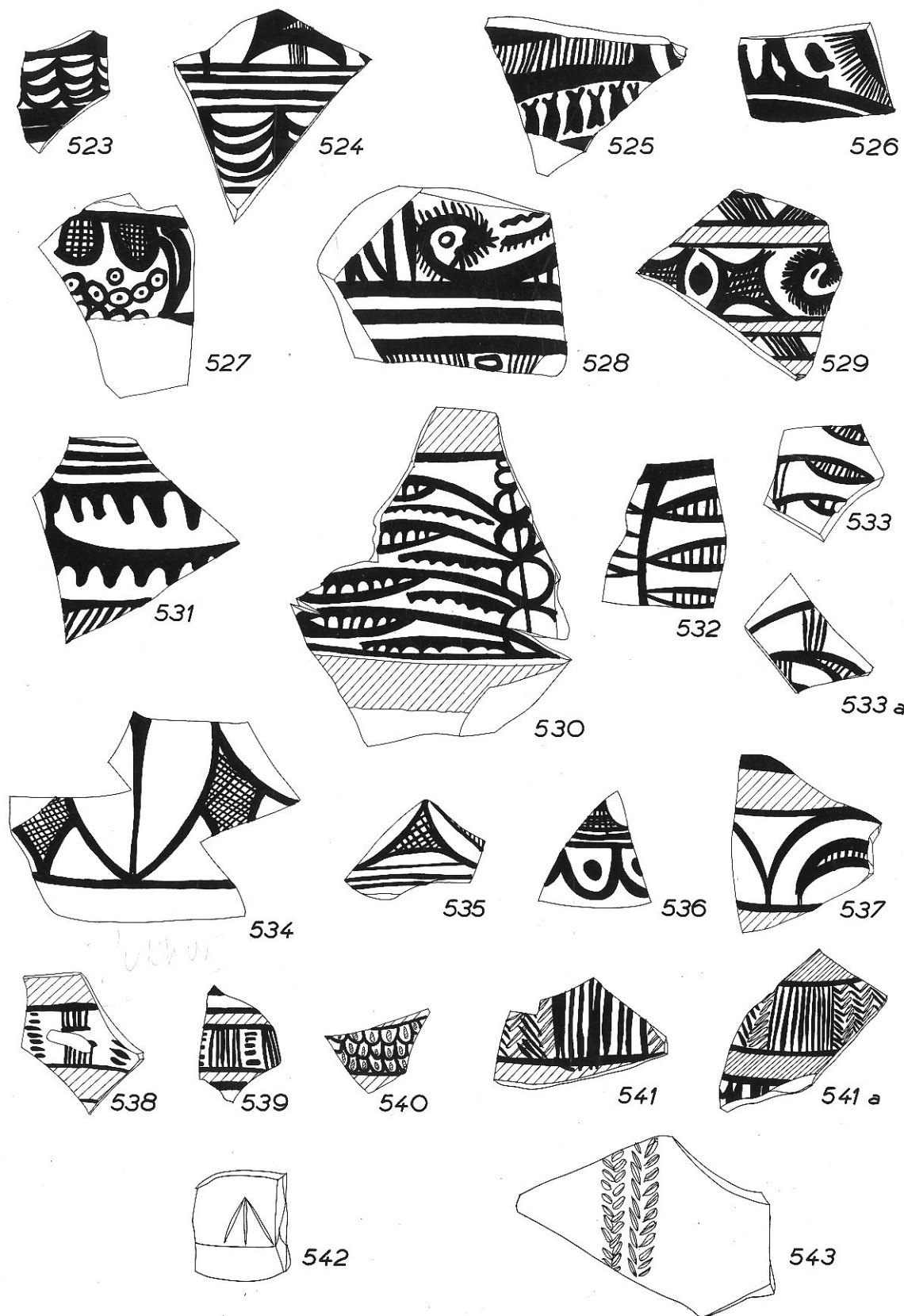

FIG. 96. — Céramique de la Période III D (1/3 grand. nat.).

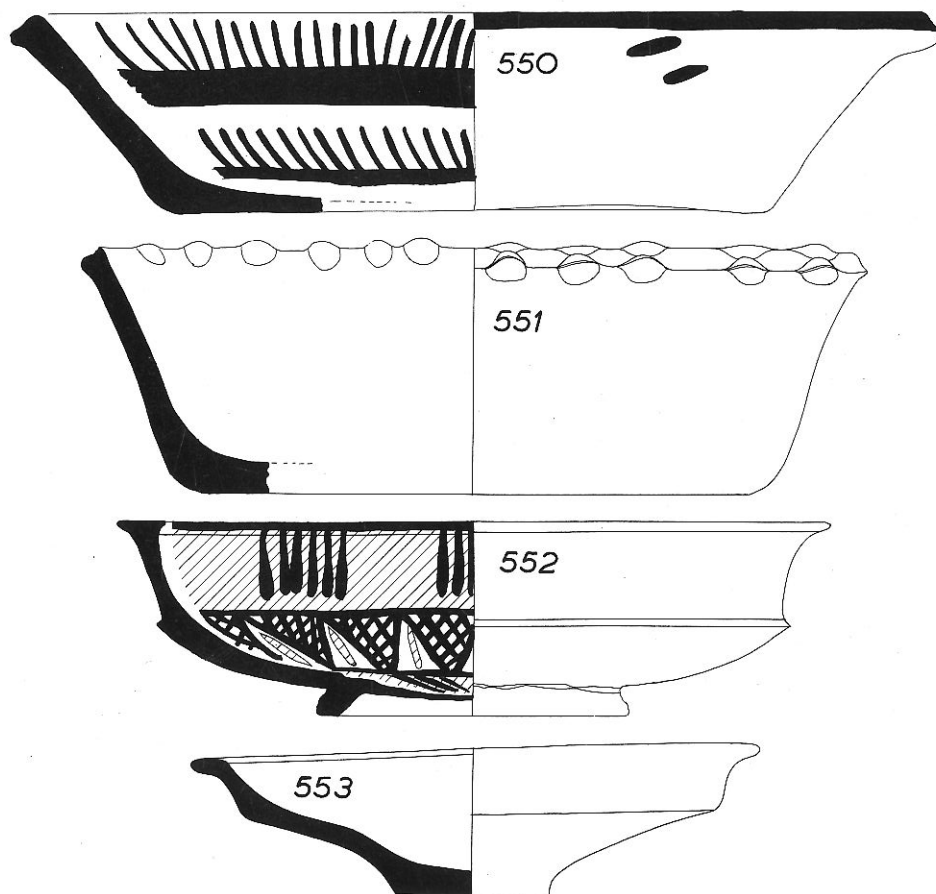
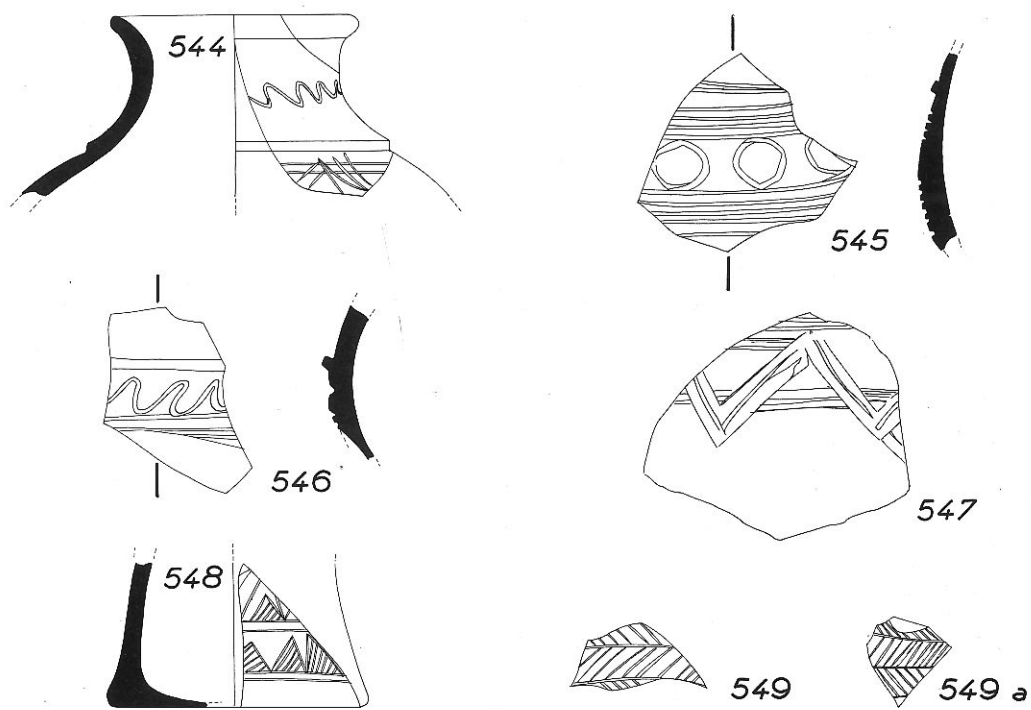

FIG. 97. — Céramique de la Période III D — N^{os} 544 à 547; de la Période IV — N^{os} 548 à 549 a; de la Période V A — N^{os} 550 à 553 (1/3 grand. nat.).

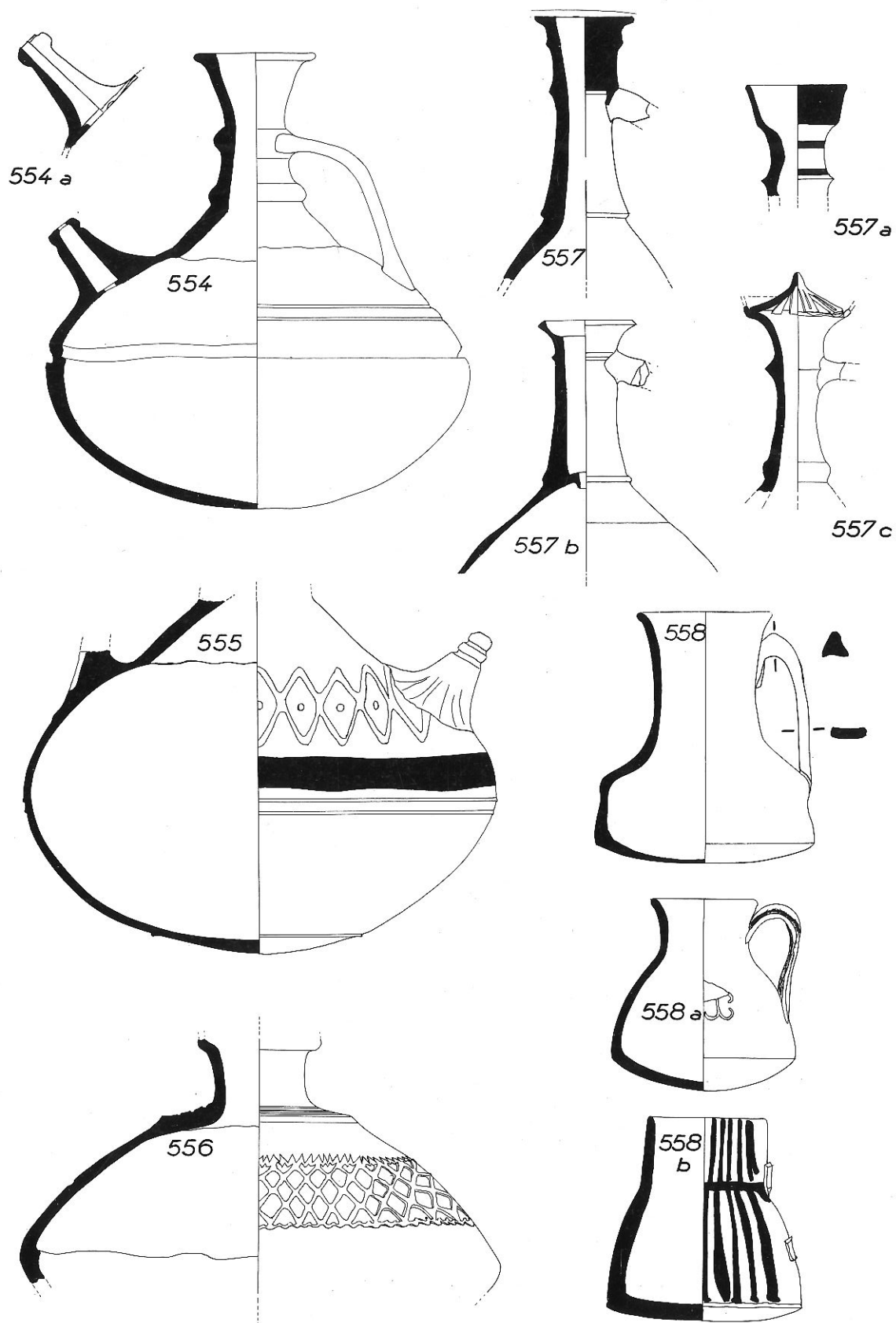

FIG. 98. — Céramique de la Période V A (1/3 grand. nat.).

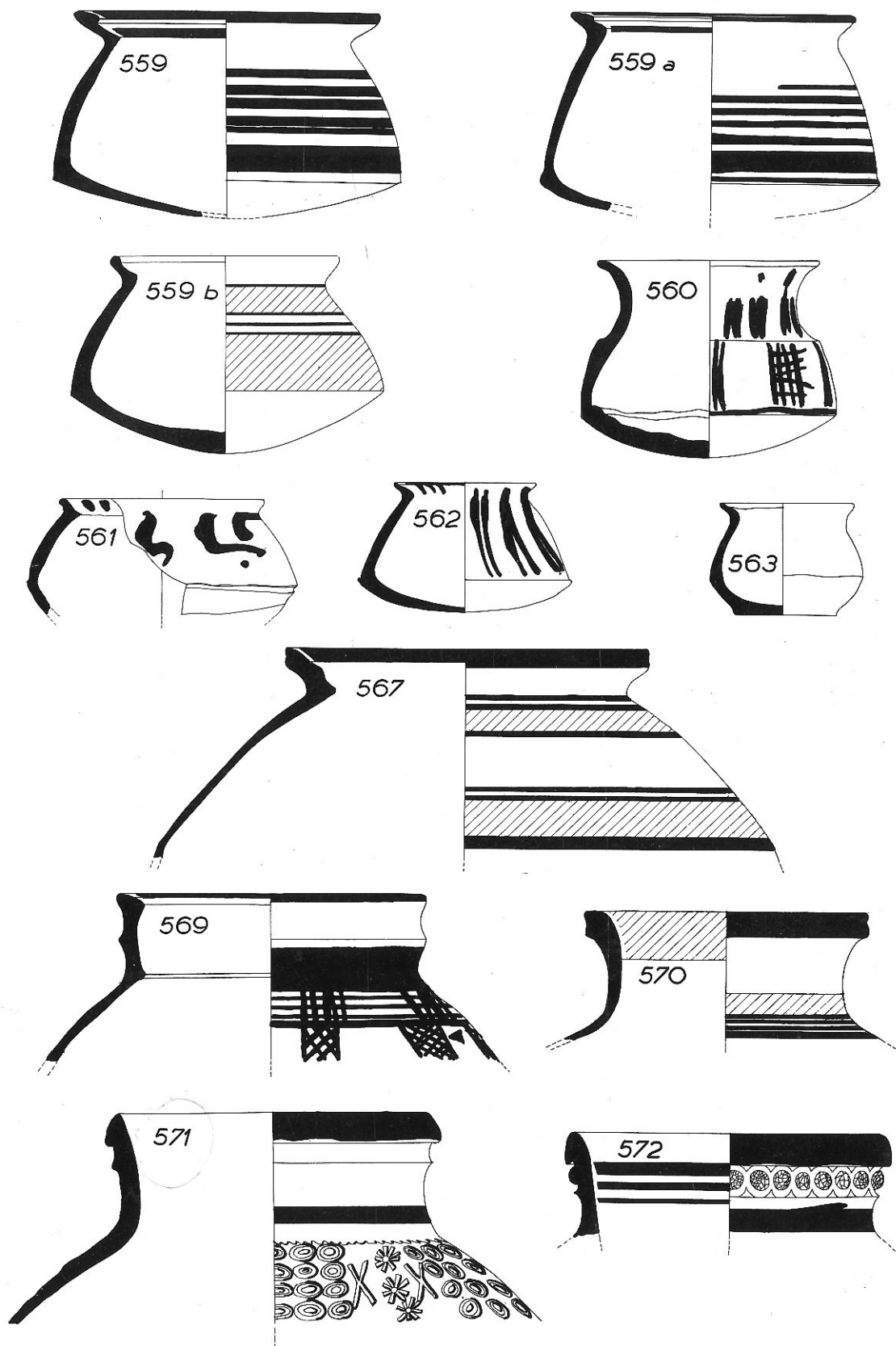

FIG. 99. — Céramique de la Période V A (1/3 grand. nat.).

FIG. 100

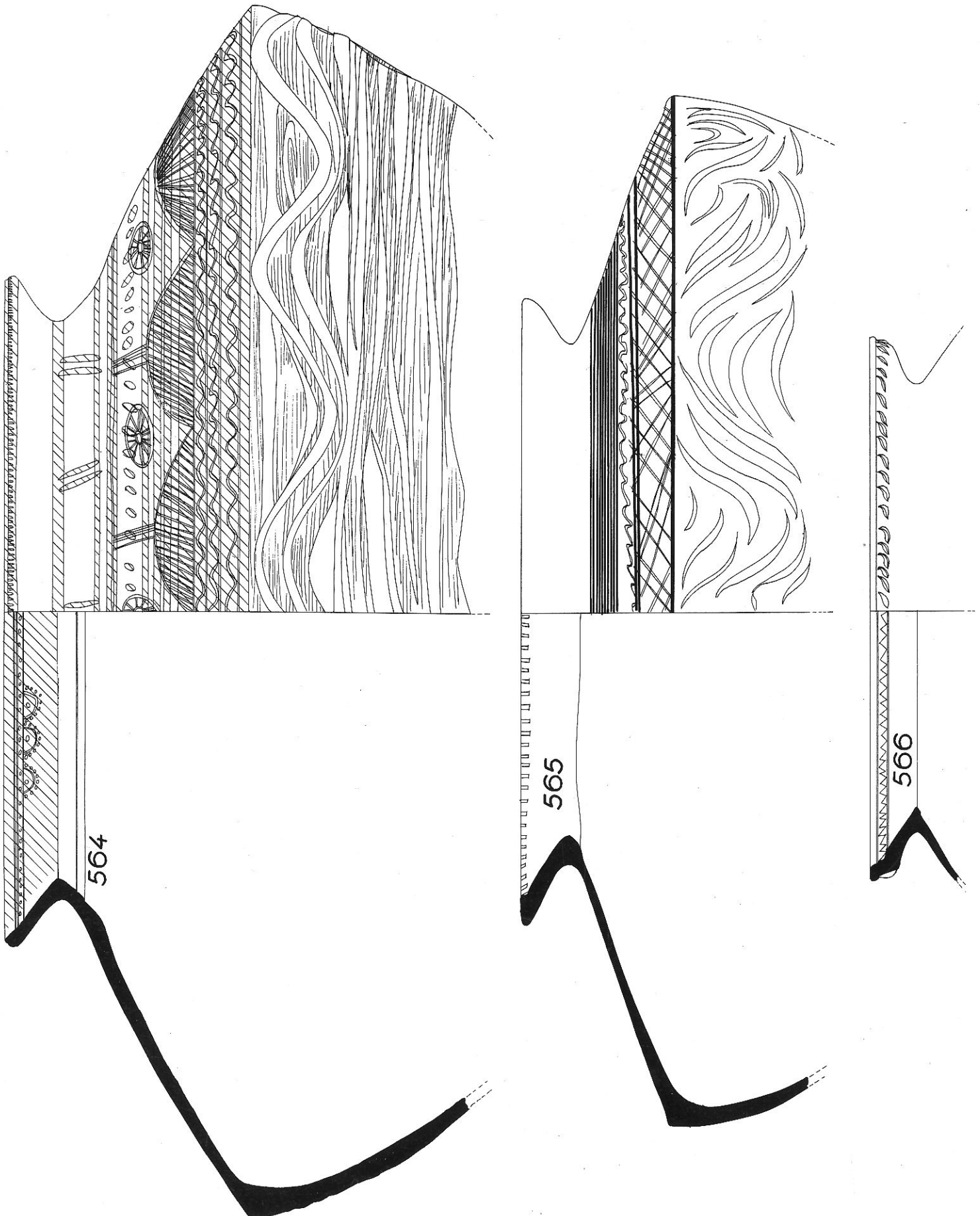

Fig. 100. — Céramique de la Période V A (1/3 grand nat.)

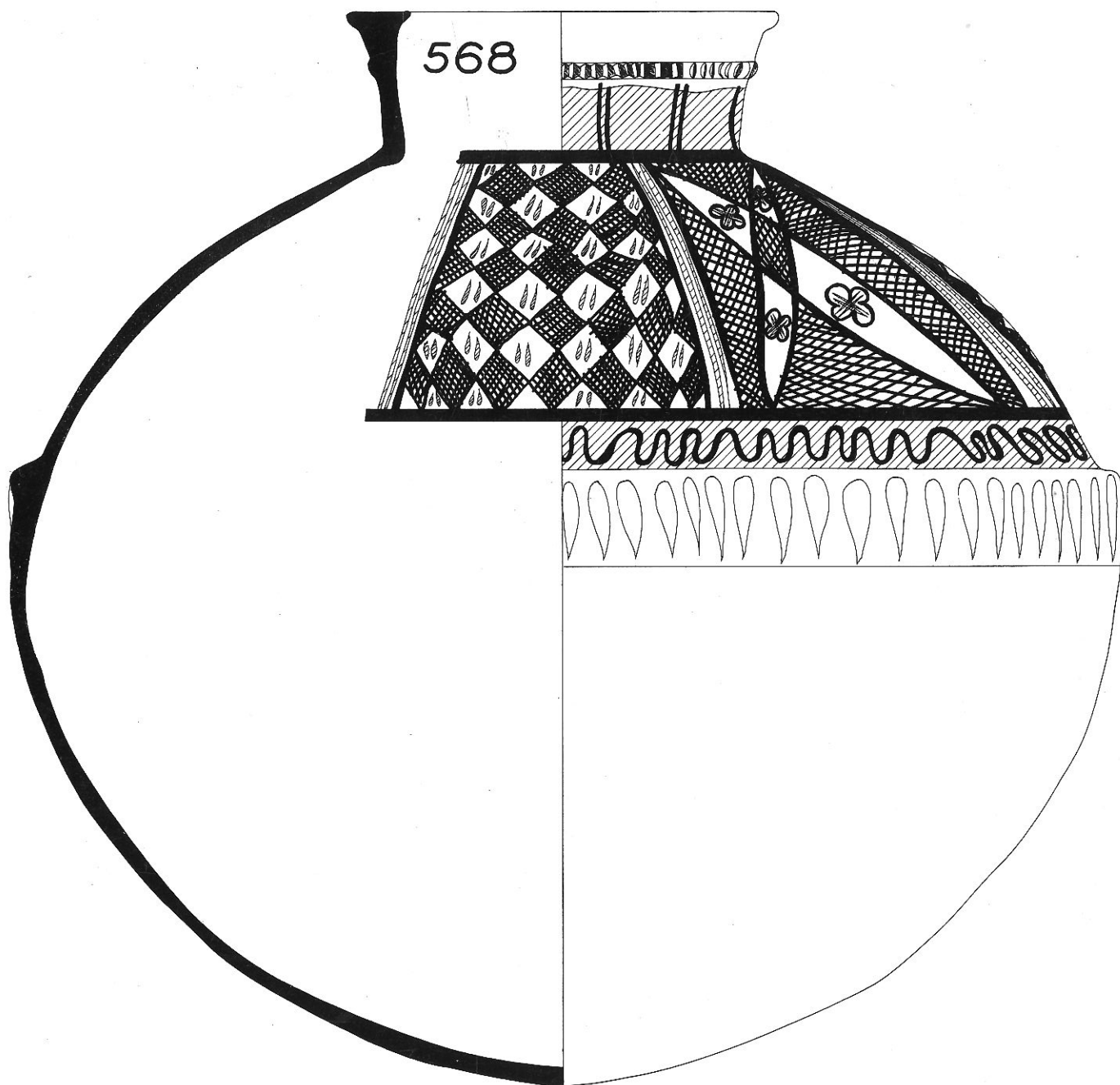

FIG. 101. — Céramique de la Période V A (1/3 grand. nat.).

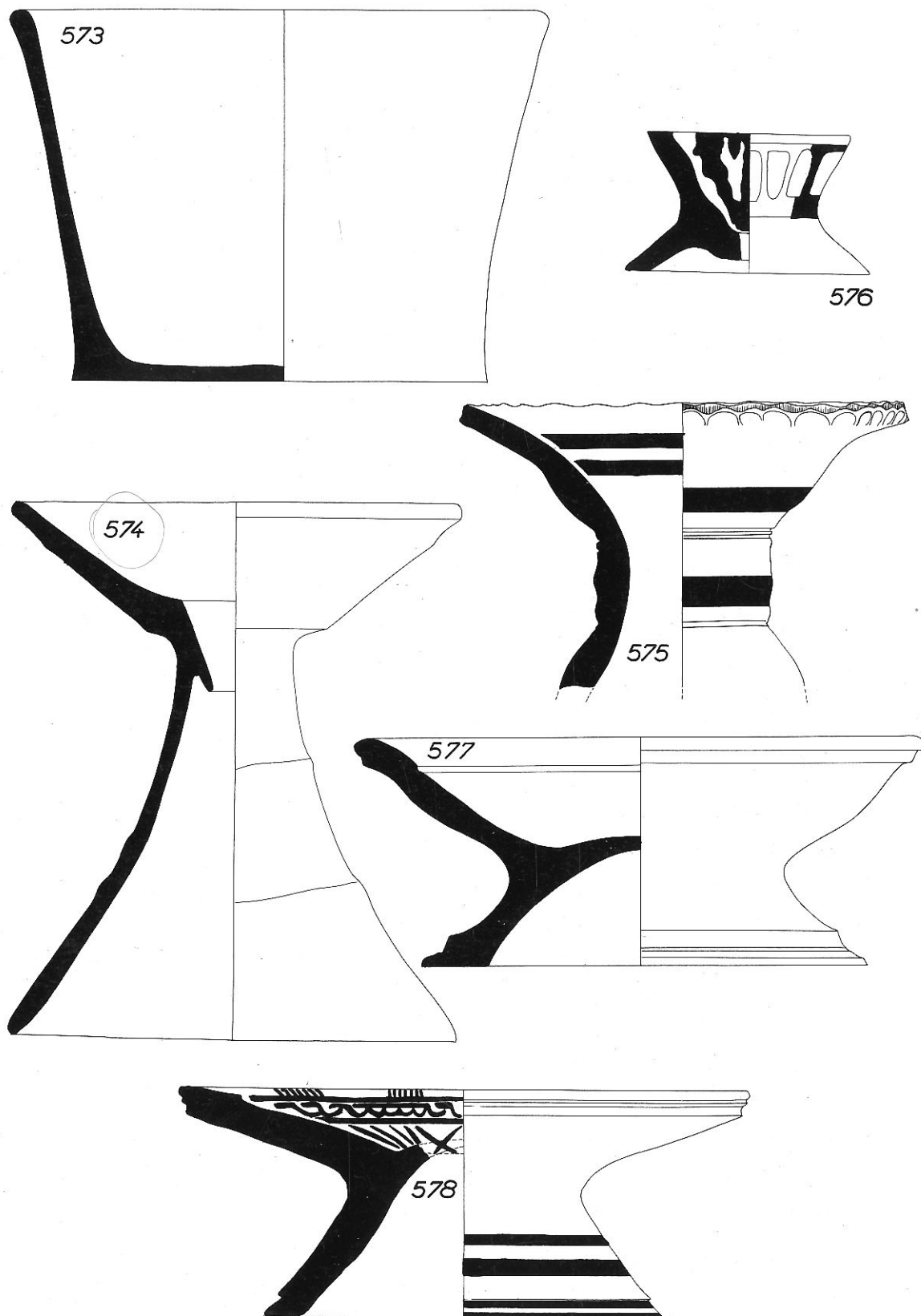

FIG. 102. — Céramique de la Période V A (1/3 grand. nat., sauf N° 573, 1/6).

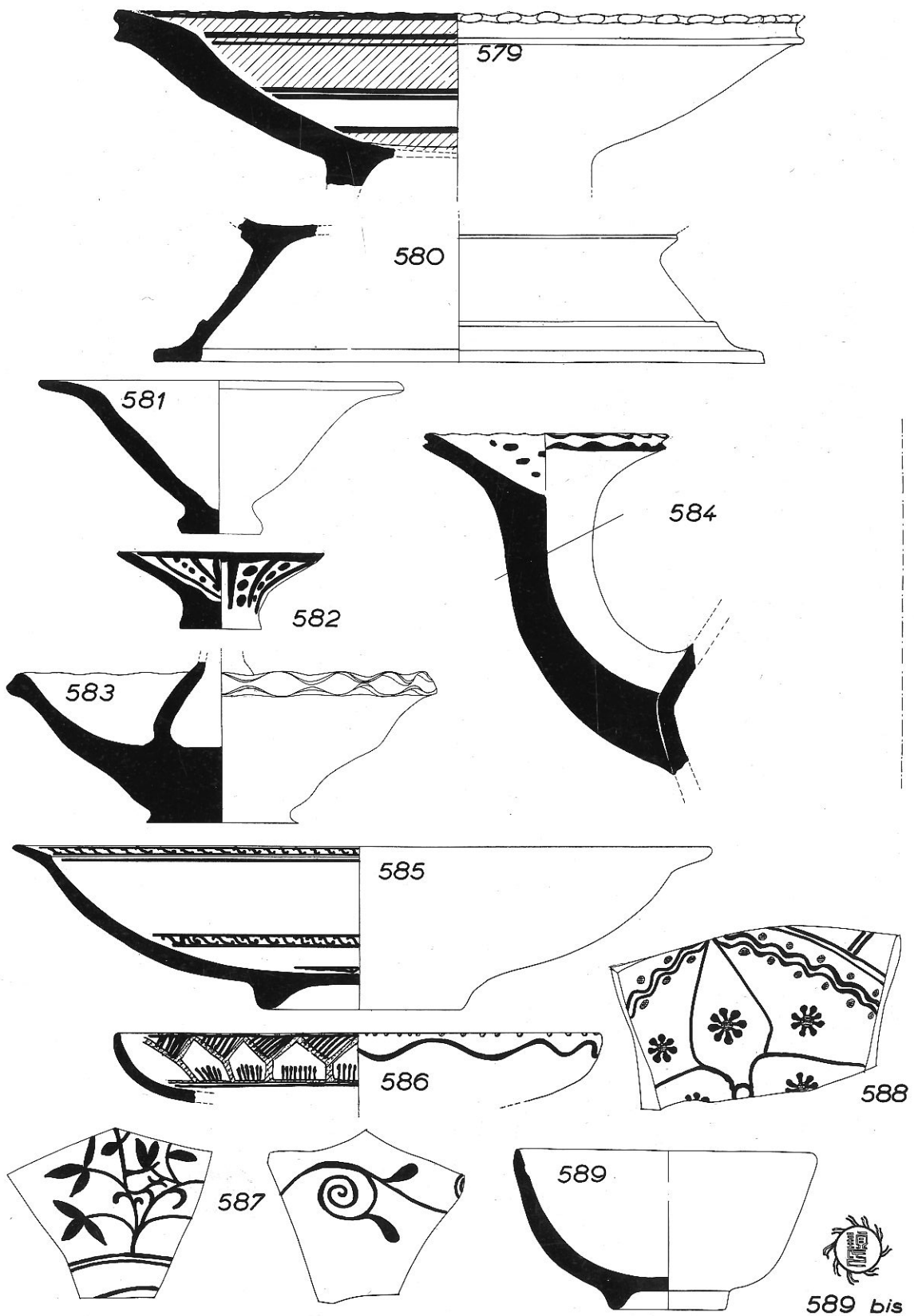

FIG. 103. — Céramique de la Période V A (1/3 grand. nat.).

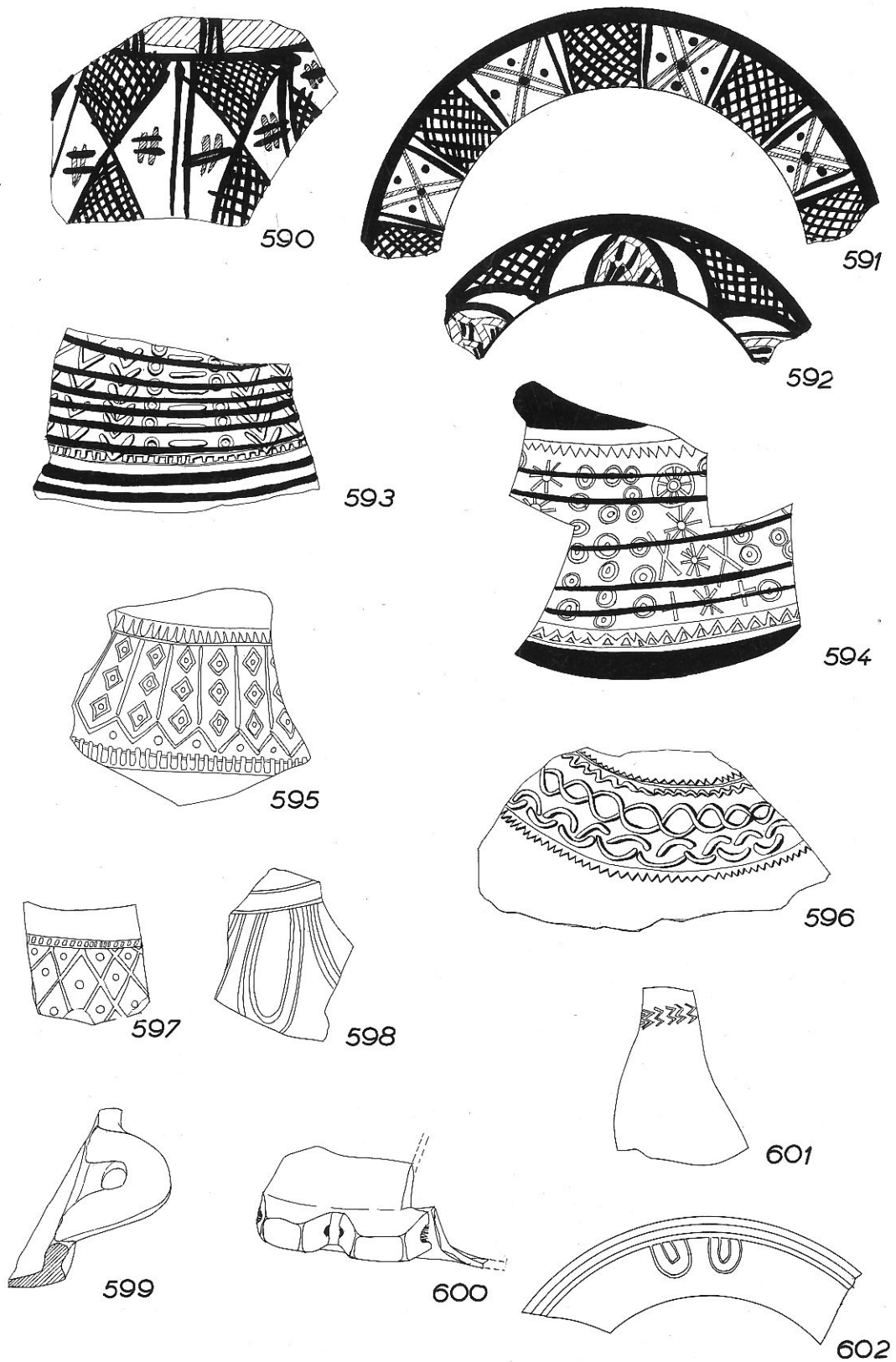

FIG. 104. — Céramique de la Période V A (1/3 grand. nat.).

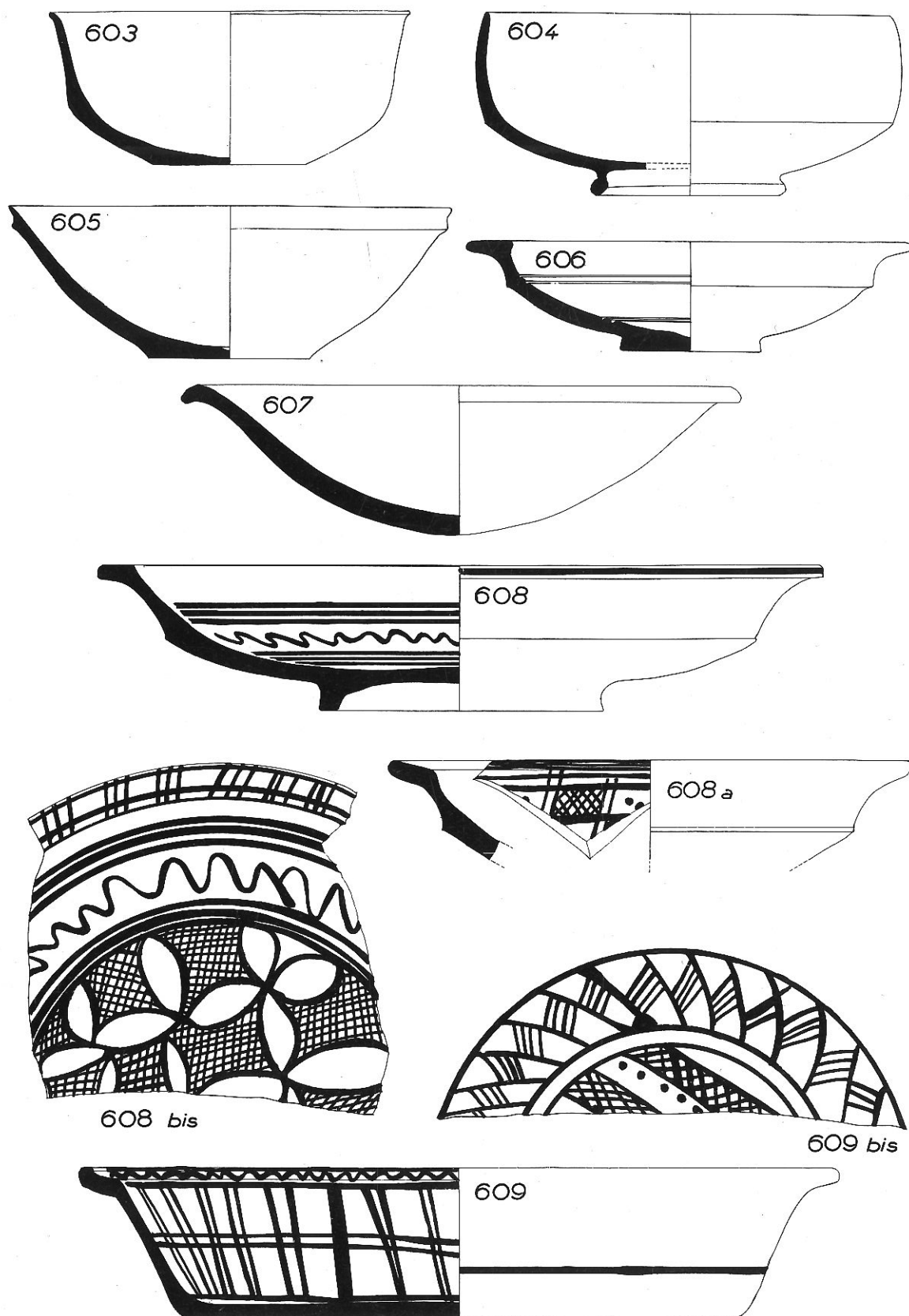

FIG. 105. — Céramique de la Période V B (1/3 grand. nat.).

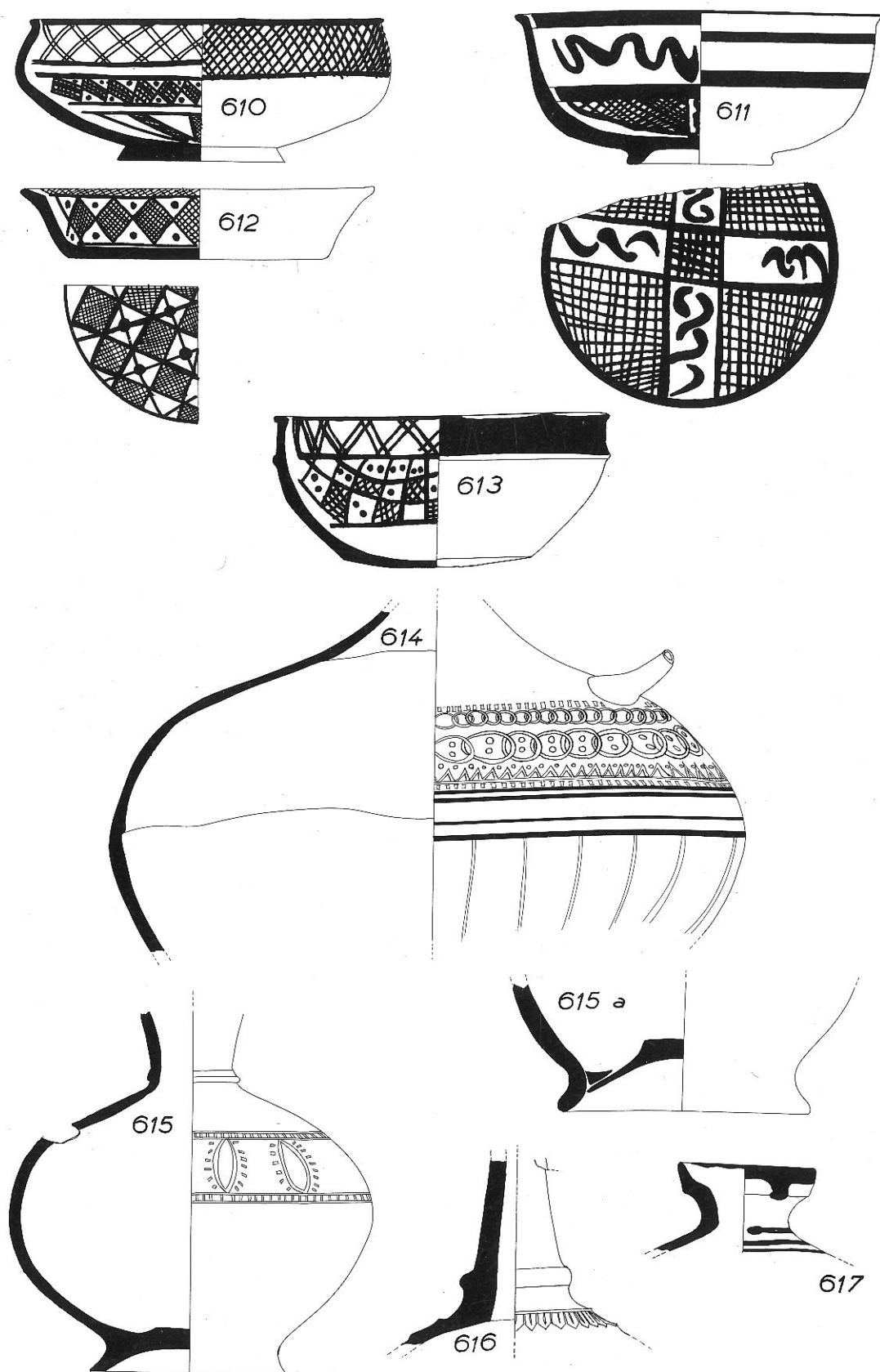

FIG. 106. — Céramique de la Période V B (1/3 grand. nat.).



FIG. 107. — Céramique de la Période V B (1/3 grand. nat.).

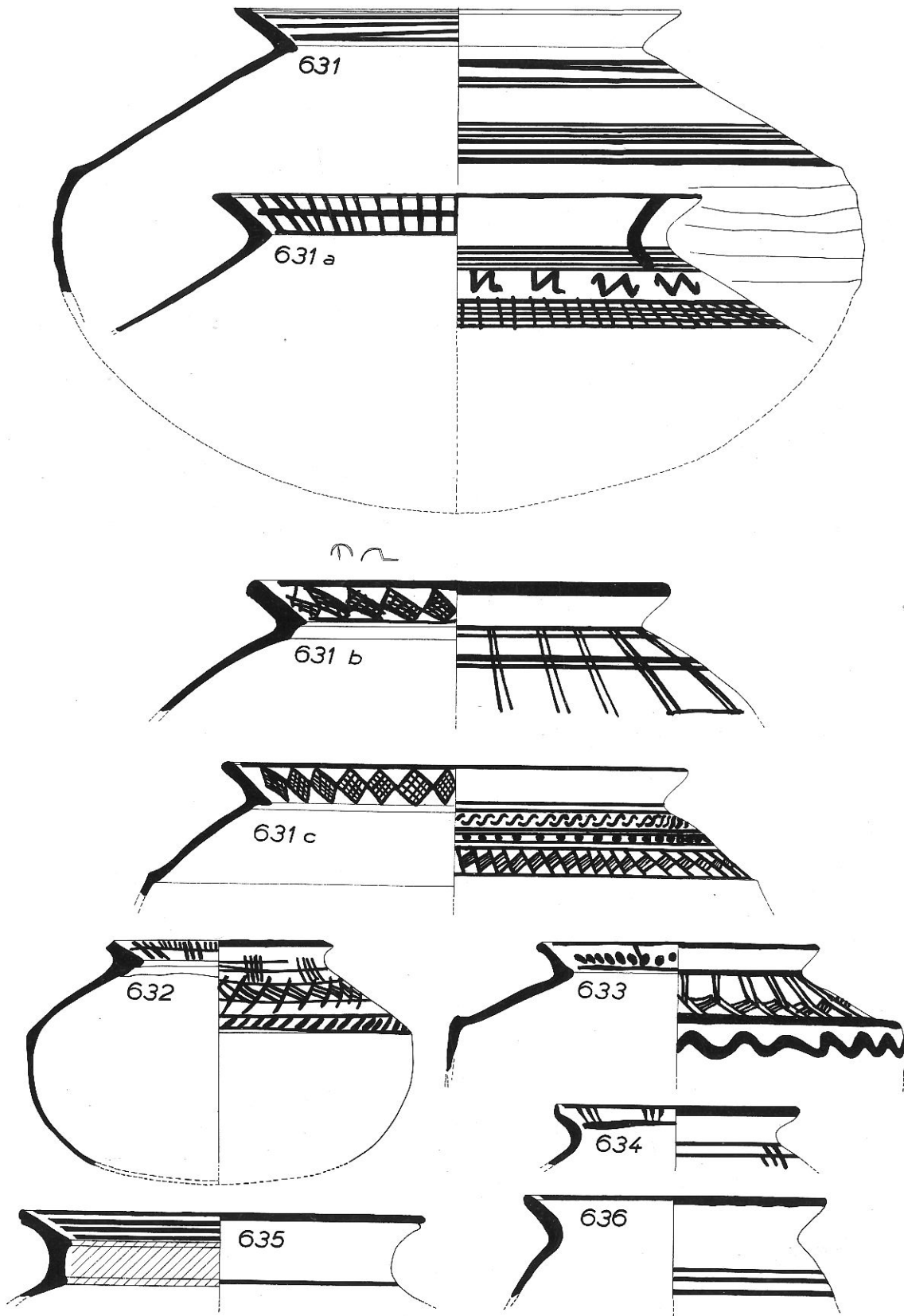

FIG. 108. — Céramique de la Période V B (1/3 grand. nat.).

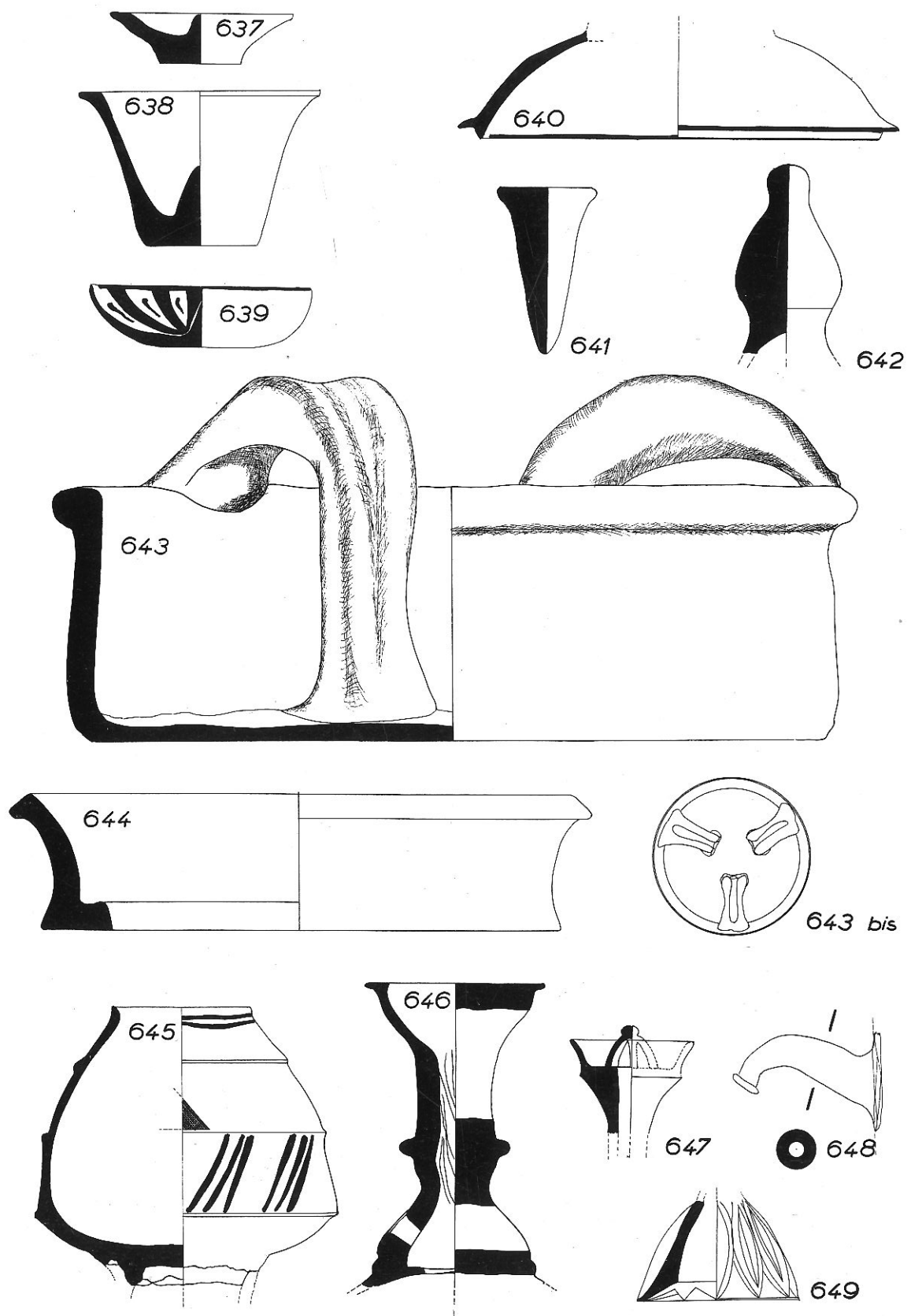

FIG. 109. — Céramique de la Période V B (1/3 grand. nat.).

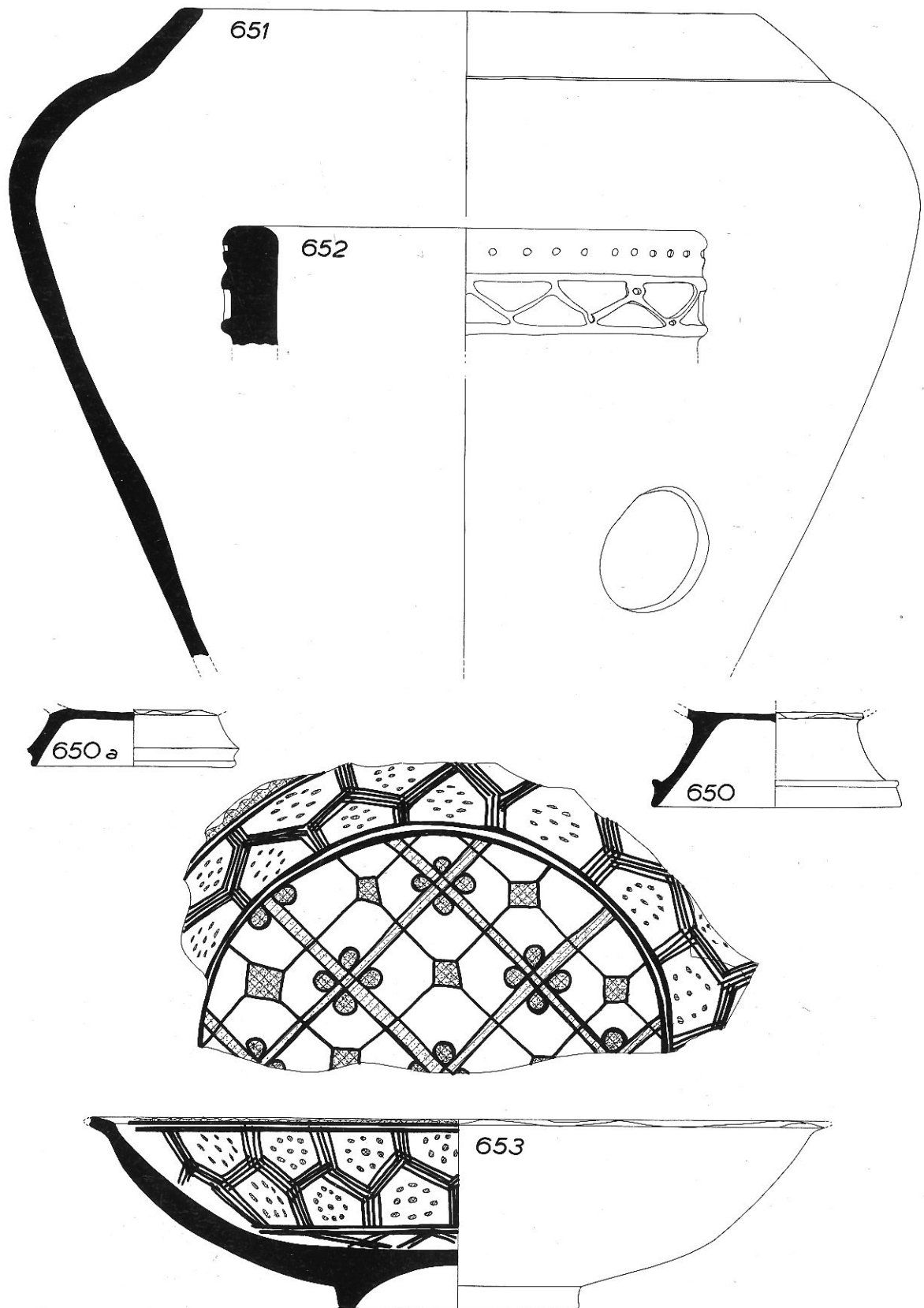

FIG. 110. — Céramique de la Période V B (1/3 grand. nat., sauf N^{os} 651 et 652, 1/6).

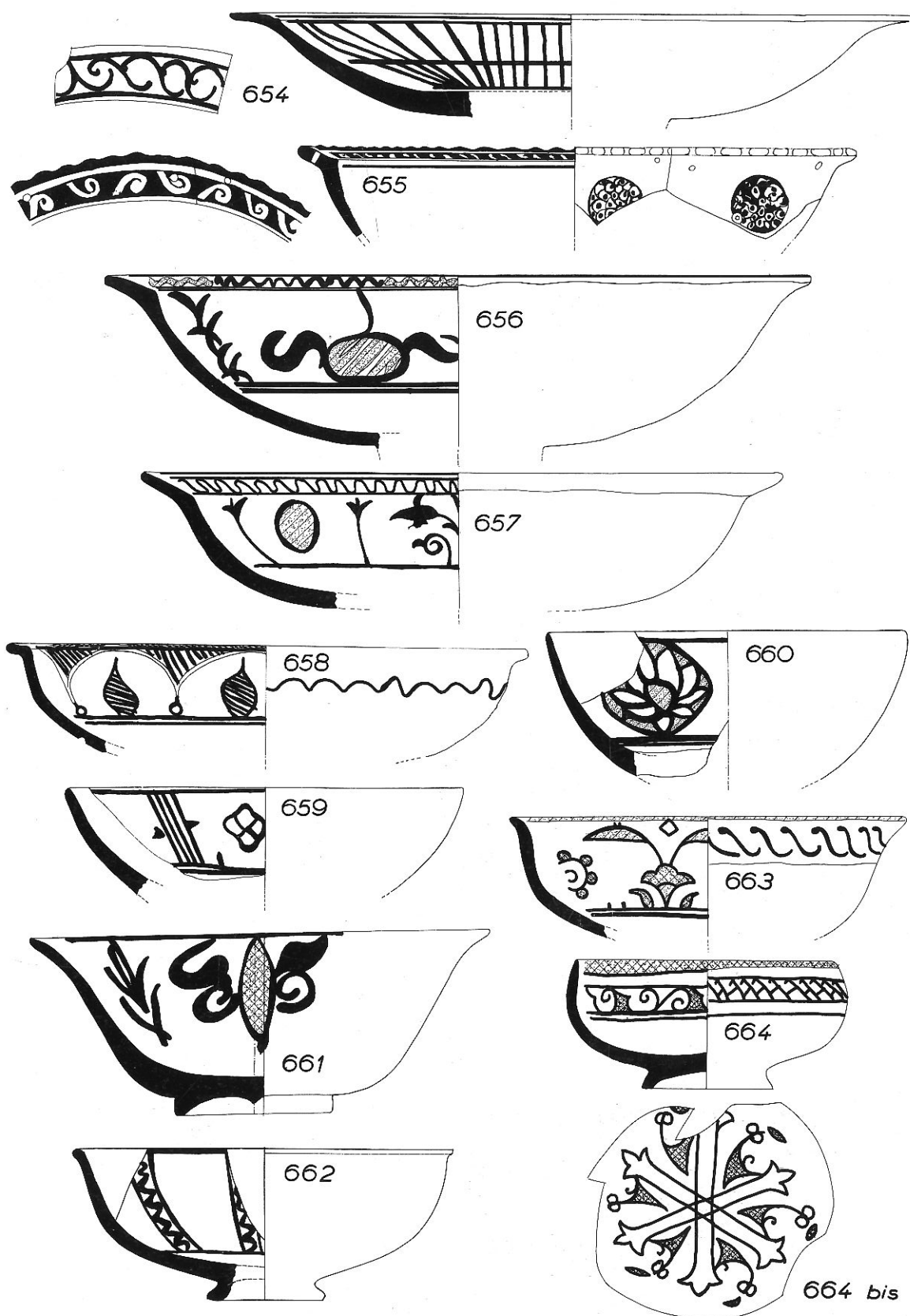

FIG. 111. — Céramique de la Période V B (1/3 grand. nat.).

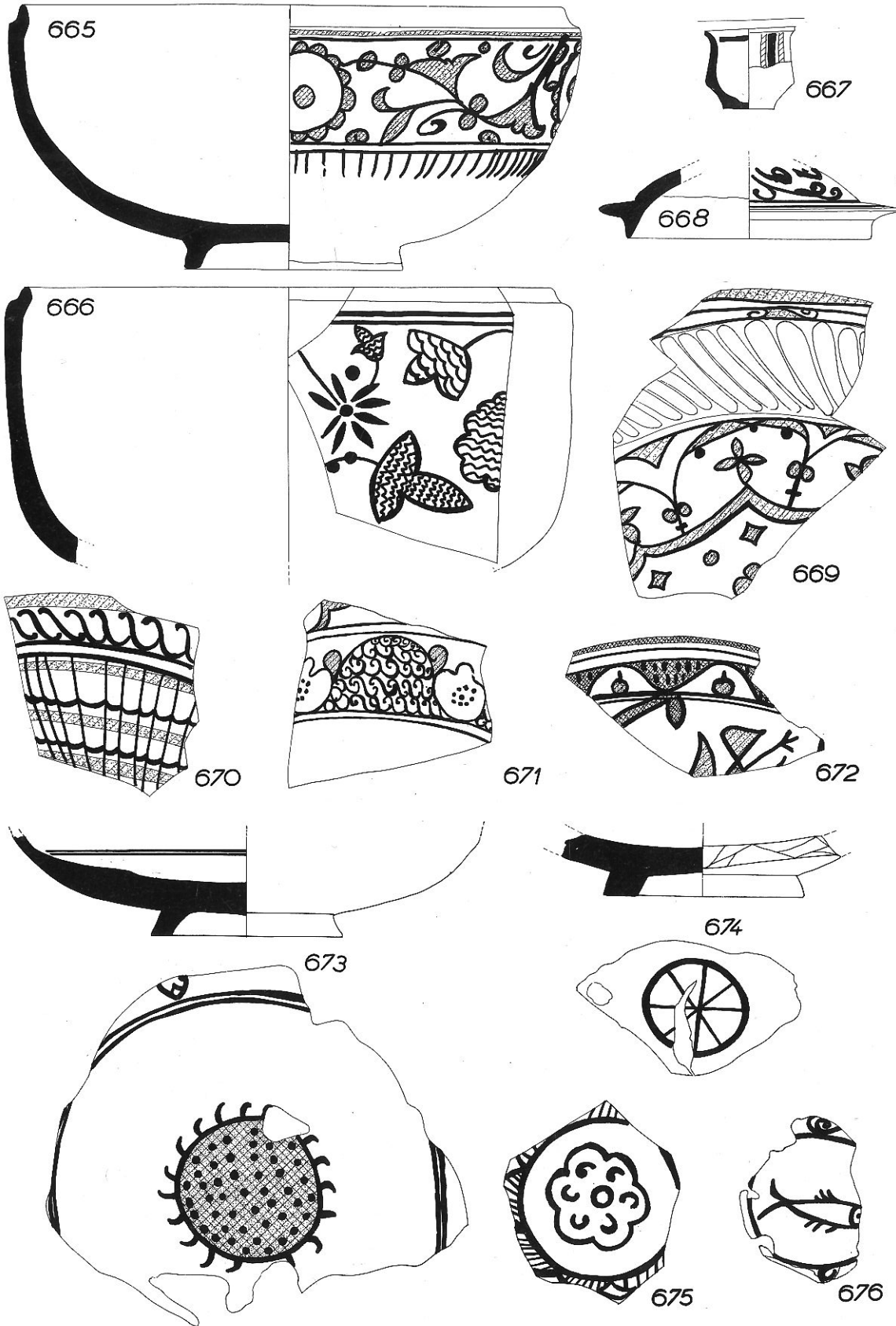

FIG. 112. — Céramique de la Période V B (1/3 grand. nat.).

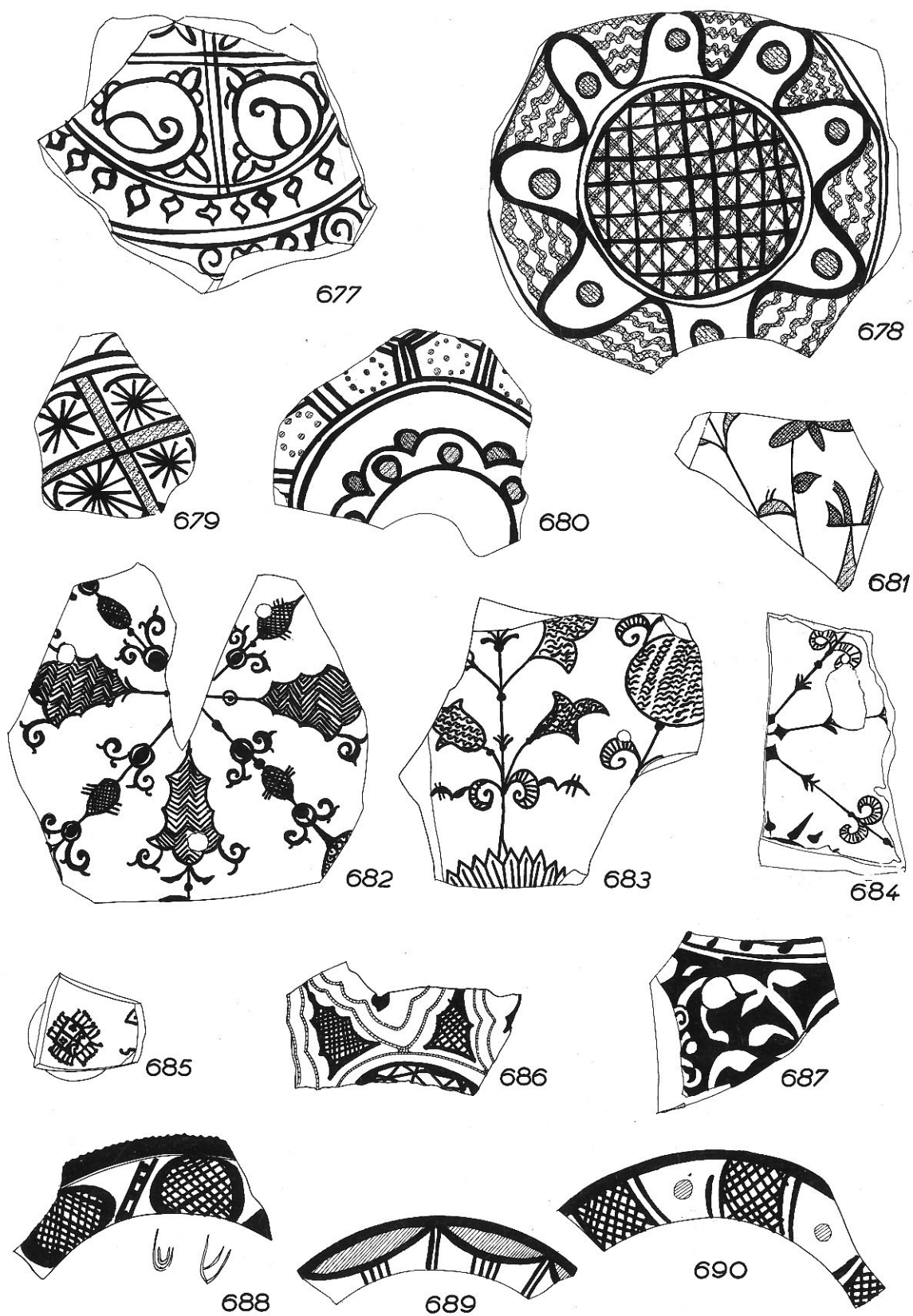

FIG. 113. — Céramique de la Période V B (1/3 grand. nat.).



FIG. 114. — Céramique de la Période V B (1/3 grand. nat.).

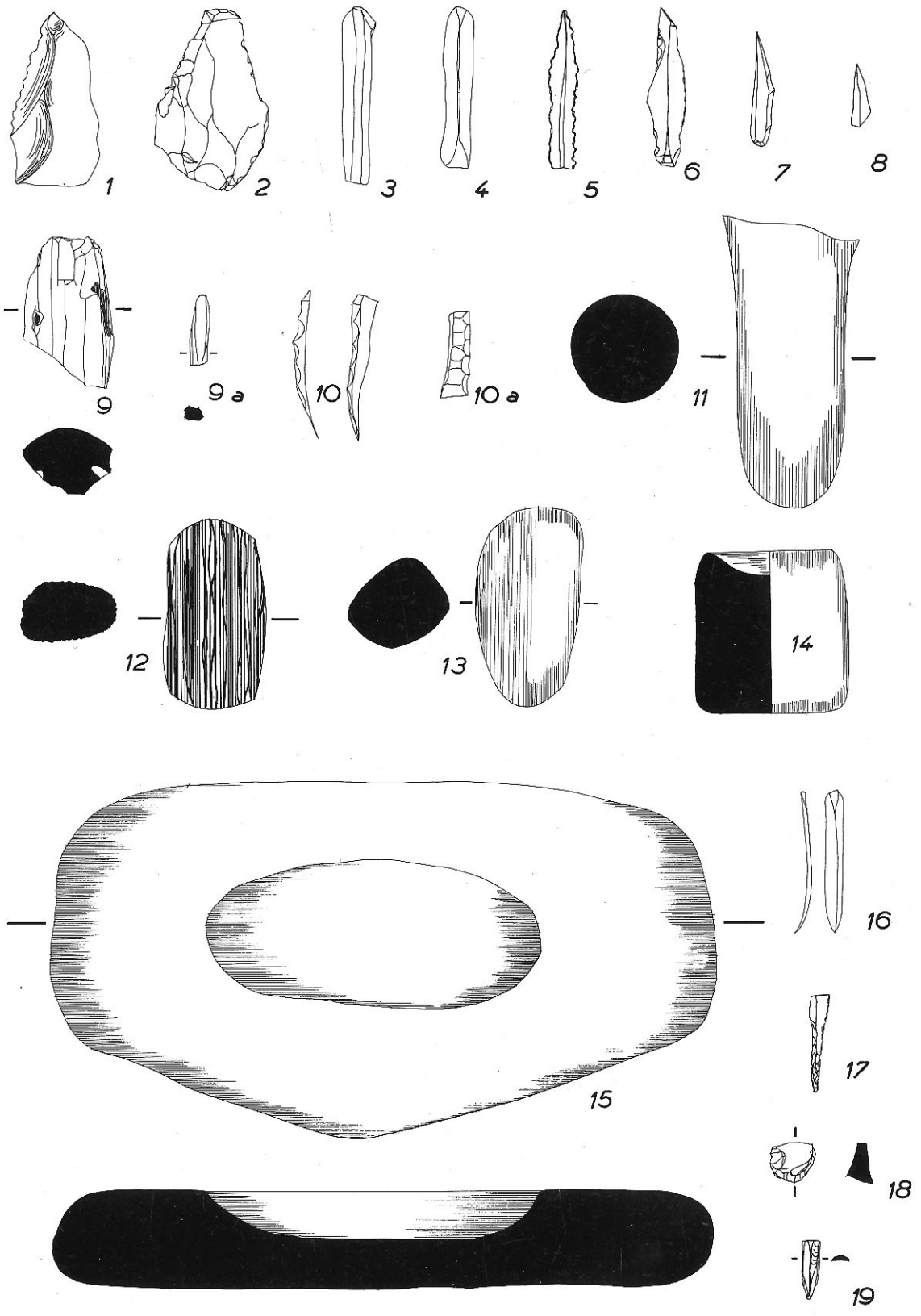

FIG. 115. — Outils et objets de pierre (1/3 grand. nat.).

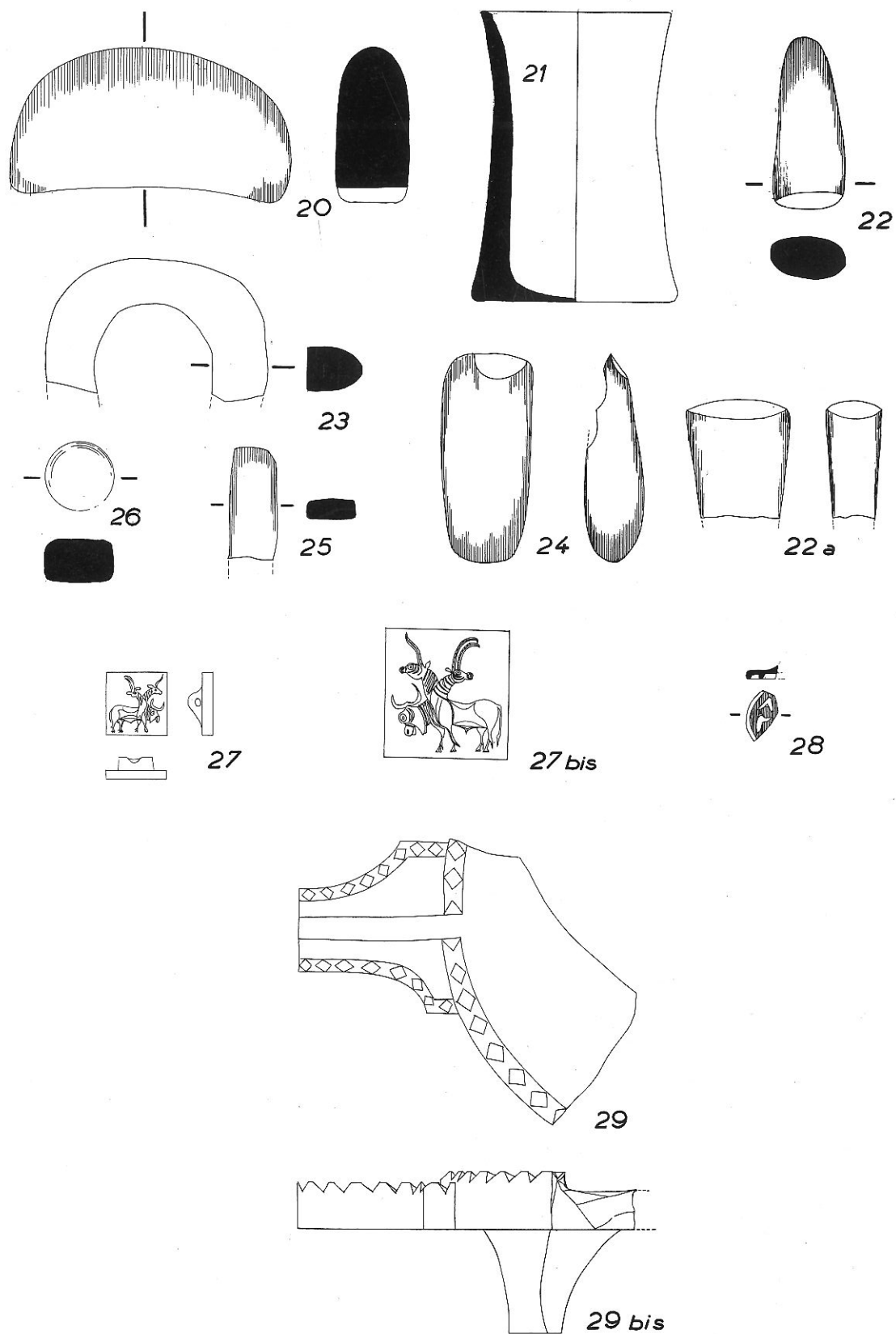

FIG. 116. — Outils, objets et sceaux de pierre (1/3 grand. nat., sauf N° 27 bis, 2/3).

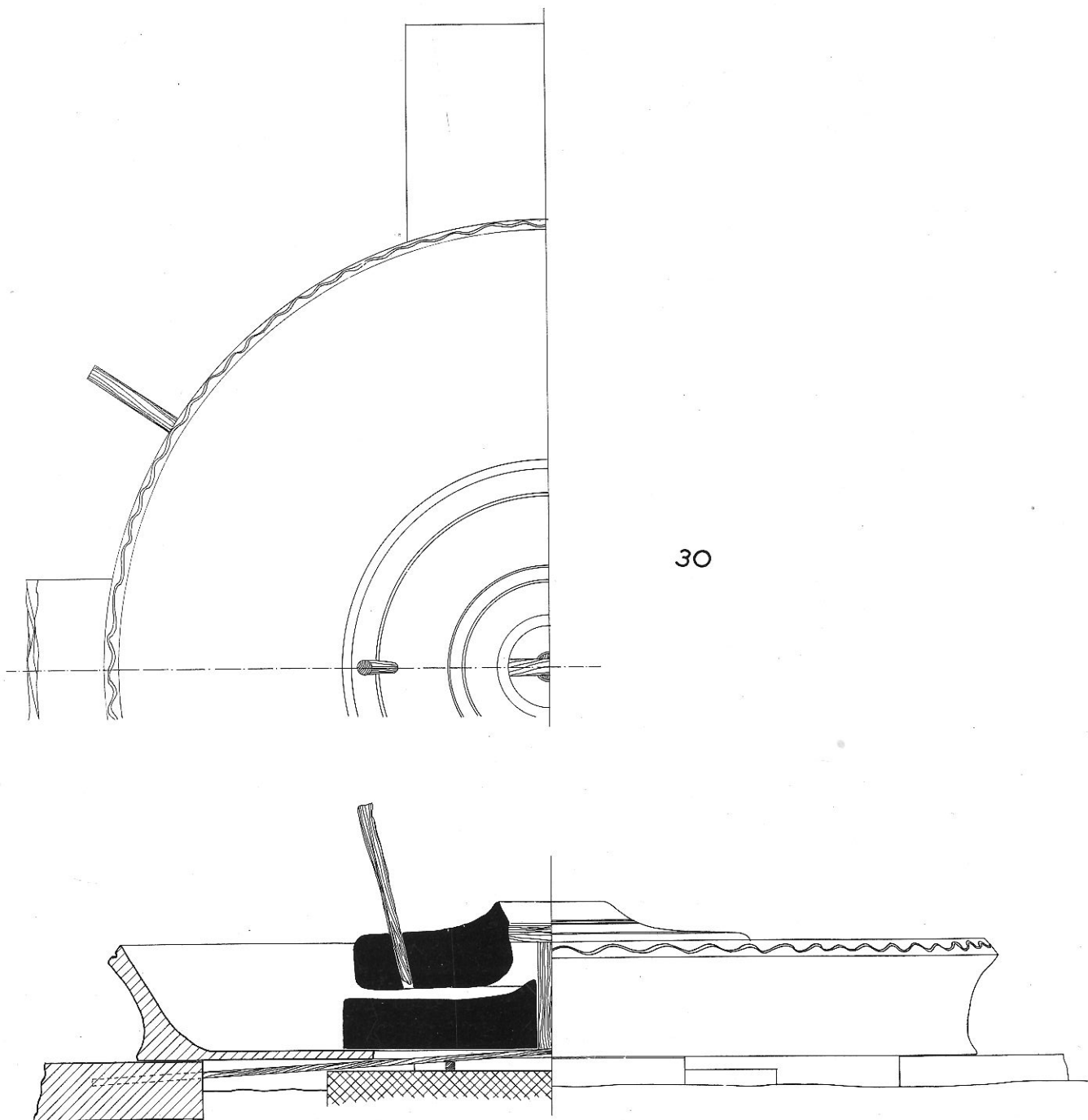

FIG. 117. — Meule de pierre (1/6 grand. nat.).

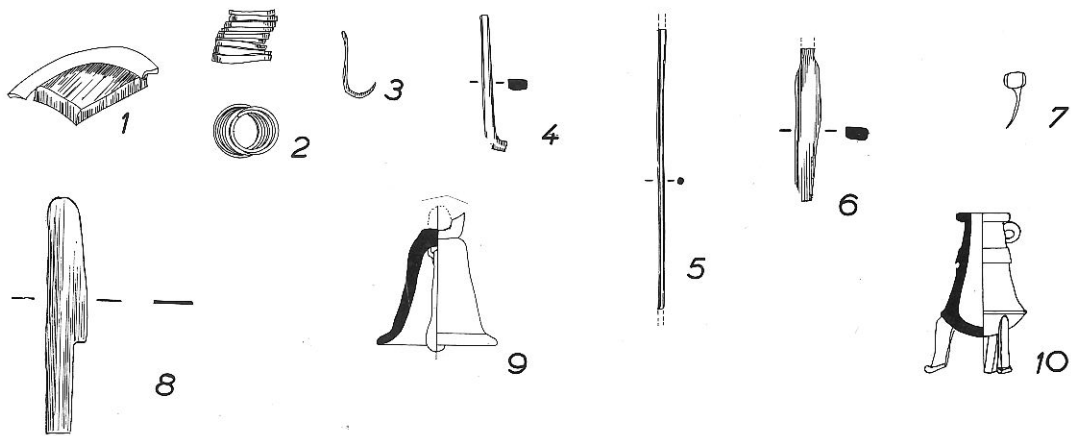

FIG. 118. — Objets de cuivre et de bronze (1/3 grand. nat.).

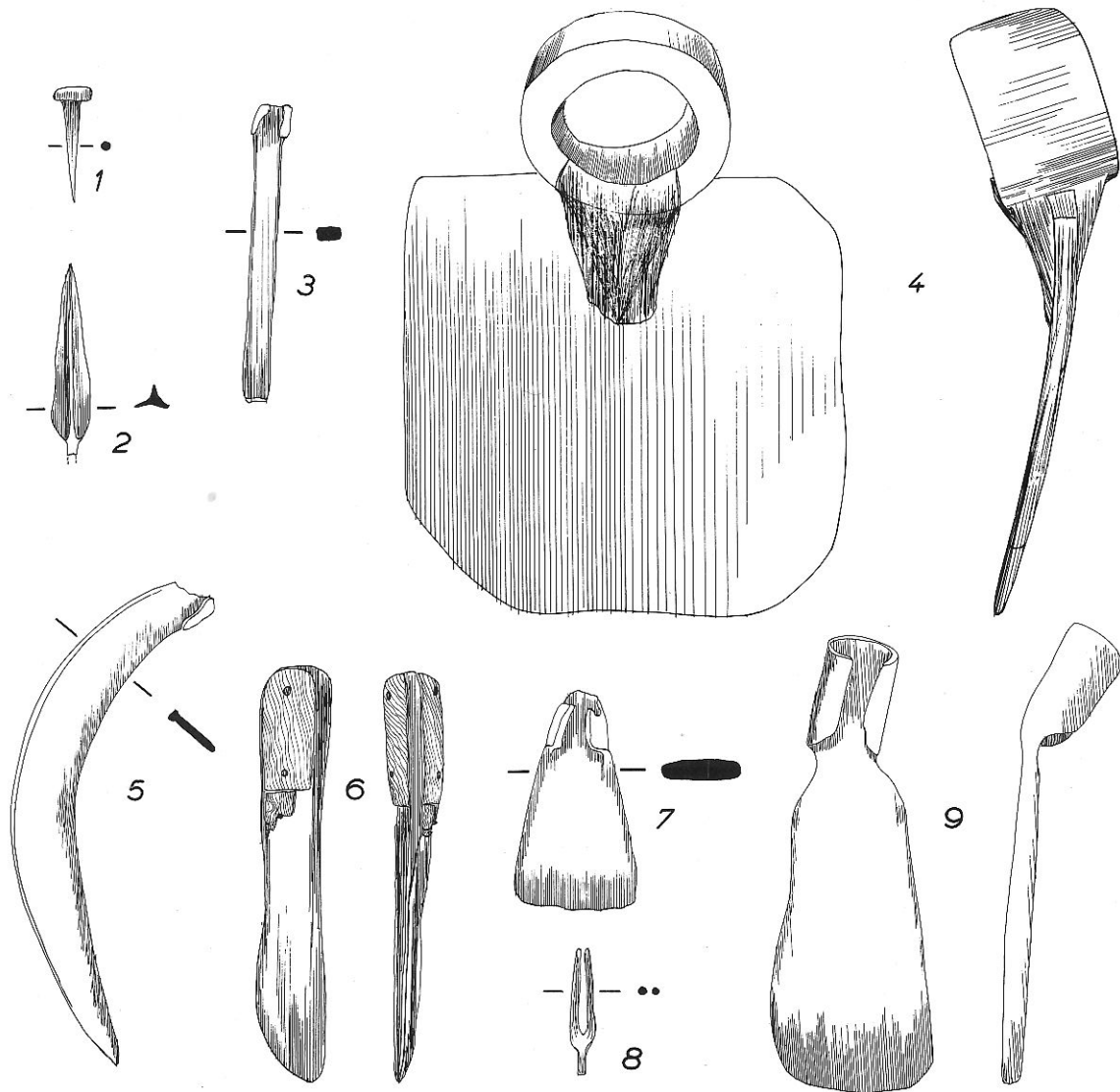

FIG. 119. — Objets et outils de fer. Période V (1/3 grand. nat.).

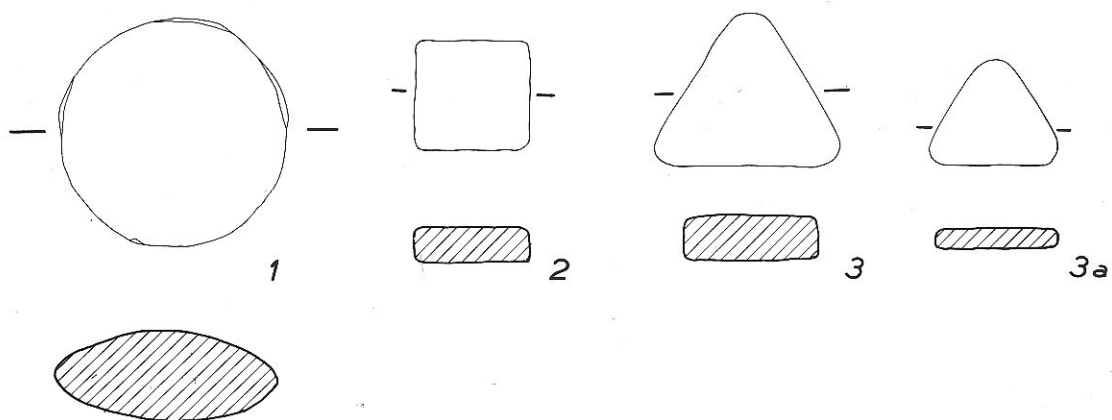

FIG. 120. — Pains de terre cuite (1/3 grand. nat.).

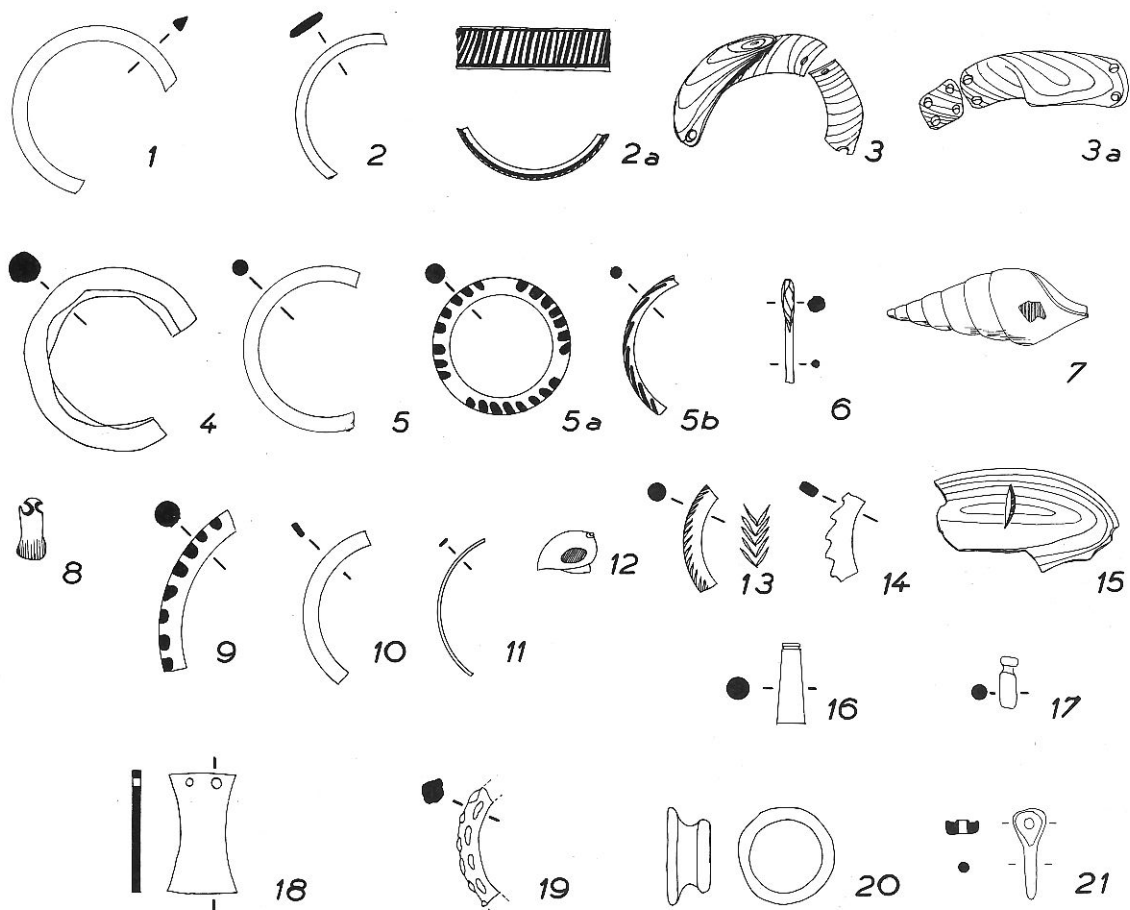

FIG. 121. — Objets de parure et de toilette (1/3 grand. nat.).

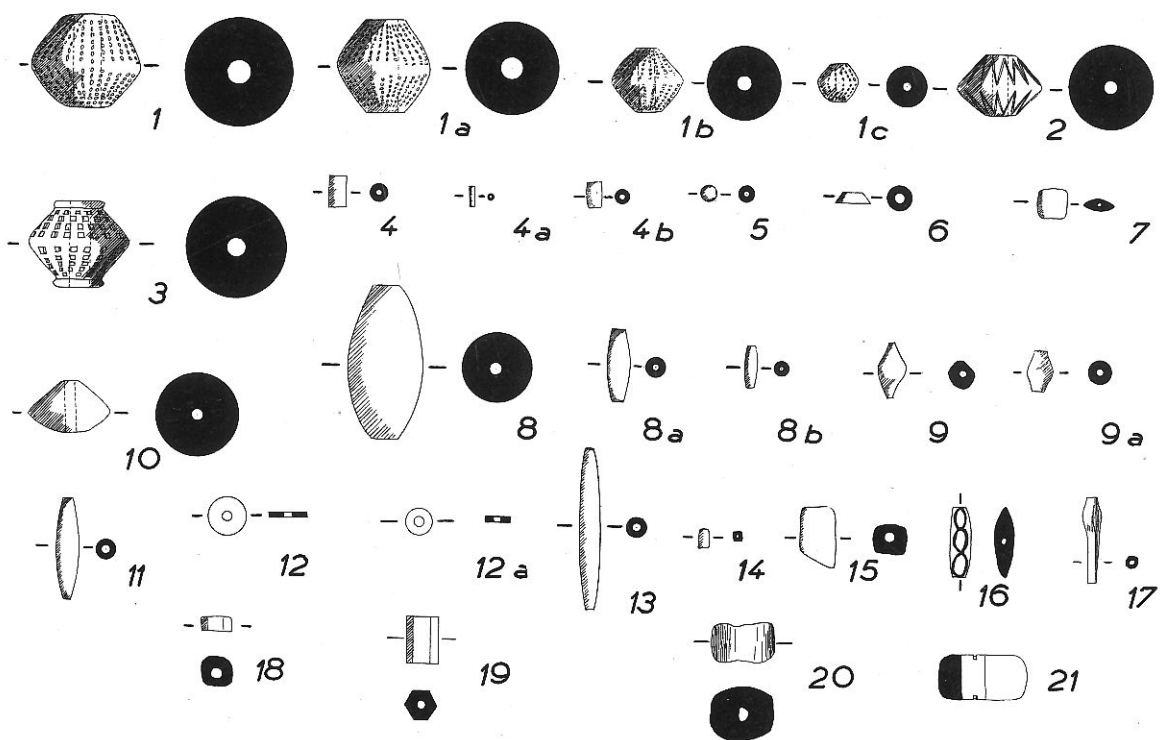

FIG. 122. — Perles (1/3 grand. nat.).

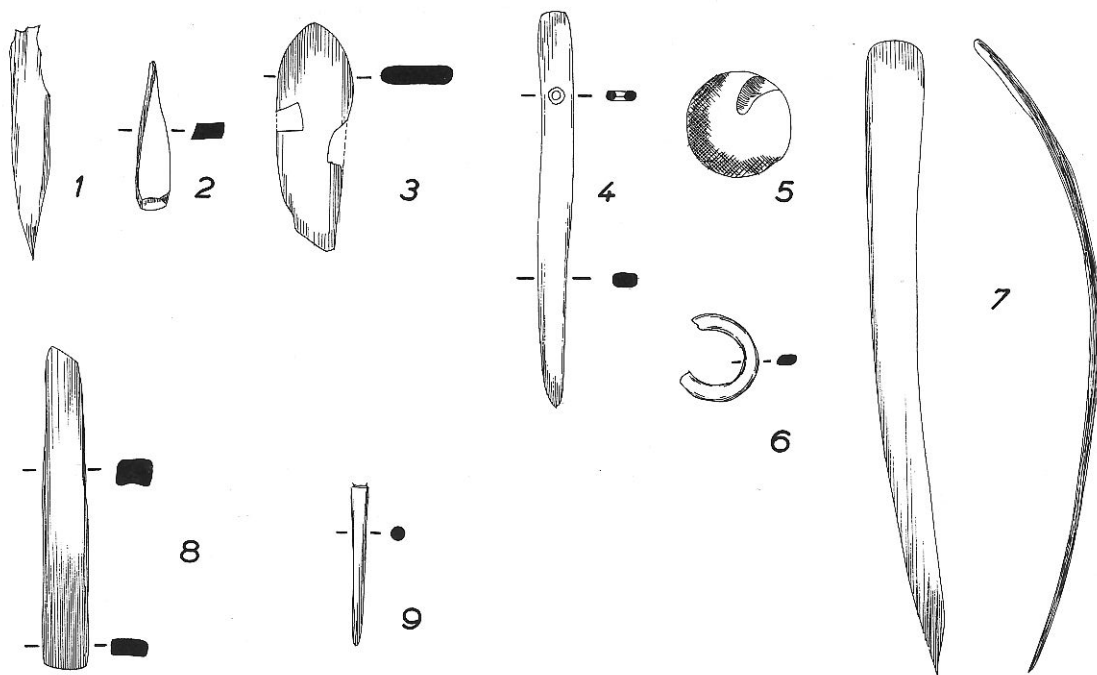

FIG. 123. — Objets et instruments en os (1/3 grand. nat.).

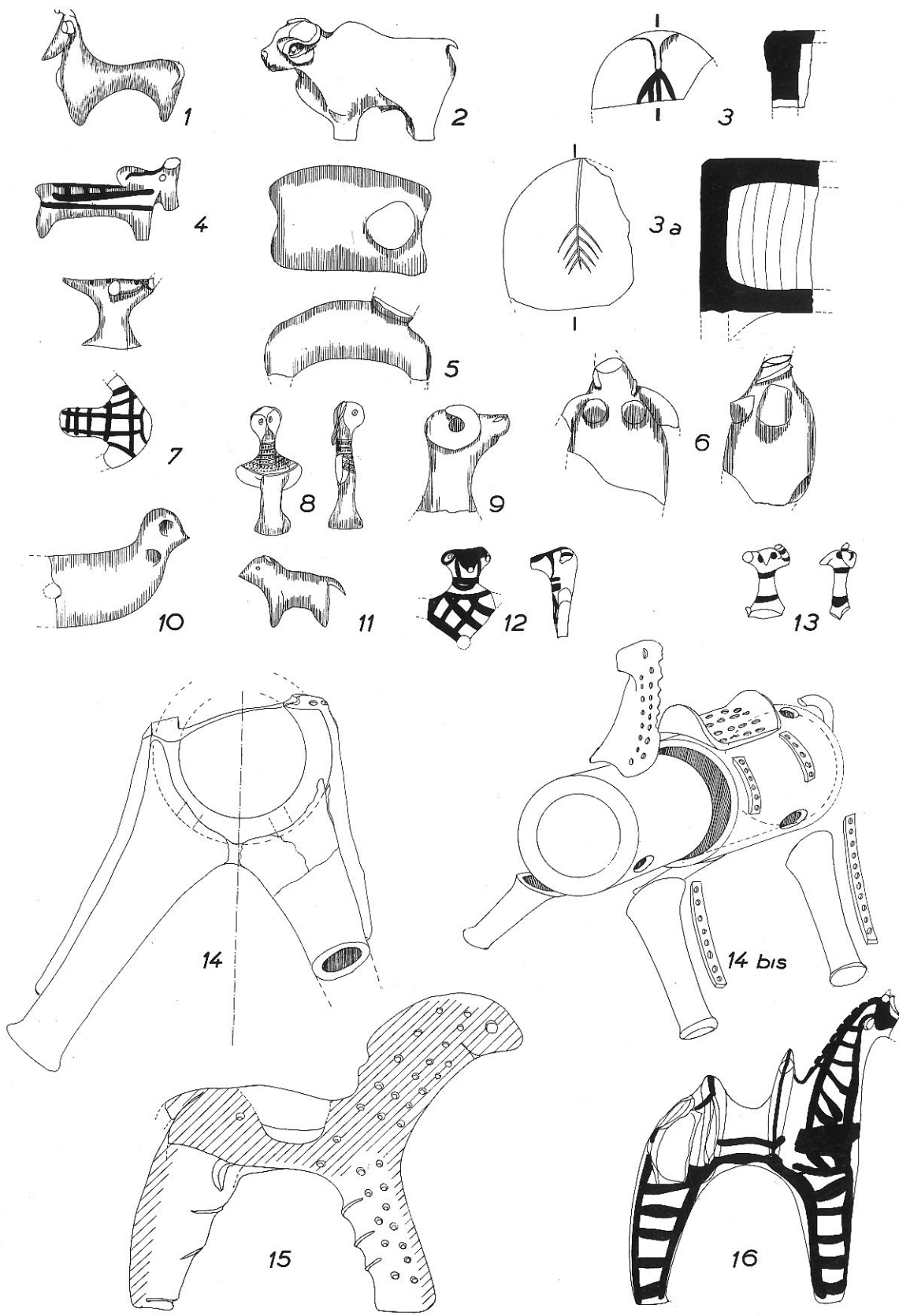

FIG. 124. — Figurines de terre cuite (1/3 grand. nat.).

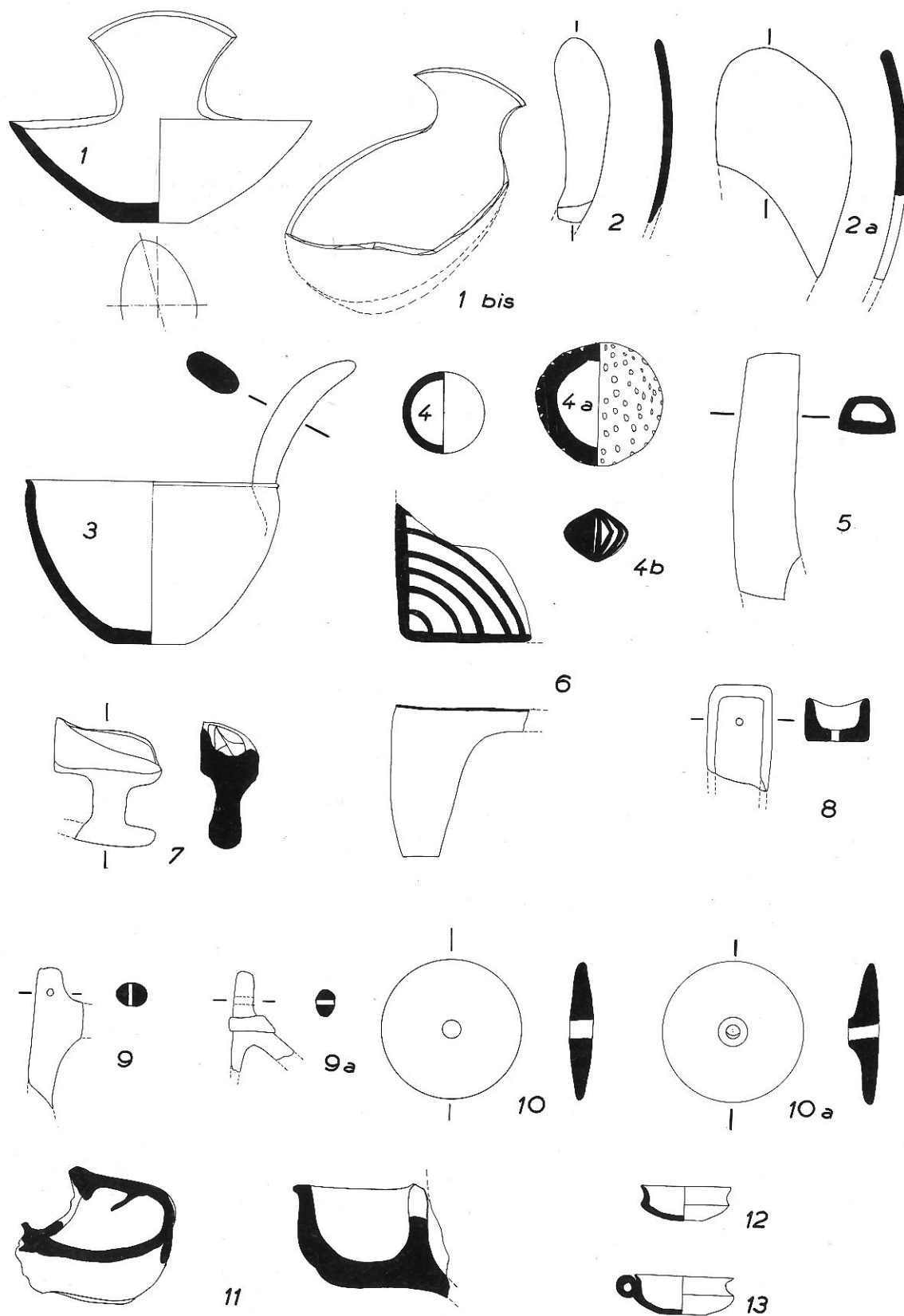

FIG. 125. — Objets divers de terre cuite. Périodes I à IV (1/3 grand. nat.).

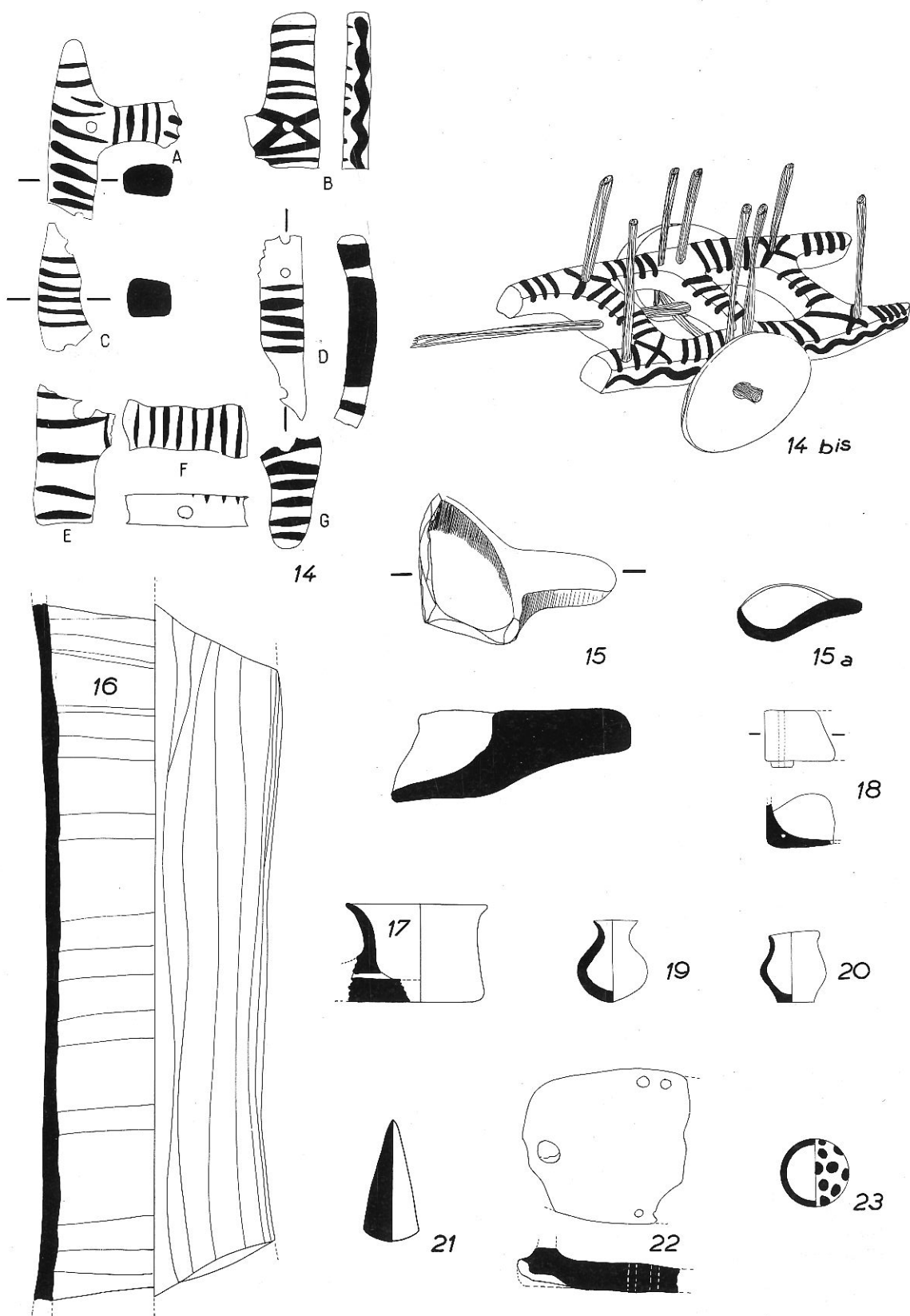

FIG. 126. — Objets divers de terre cuite. Périodes I à IV (1/3 grand. nat.).

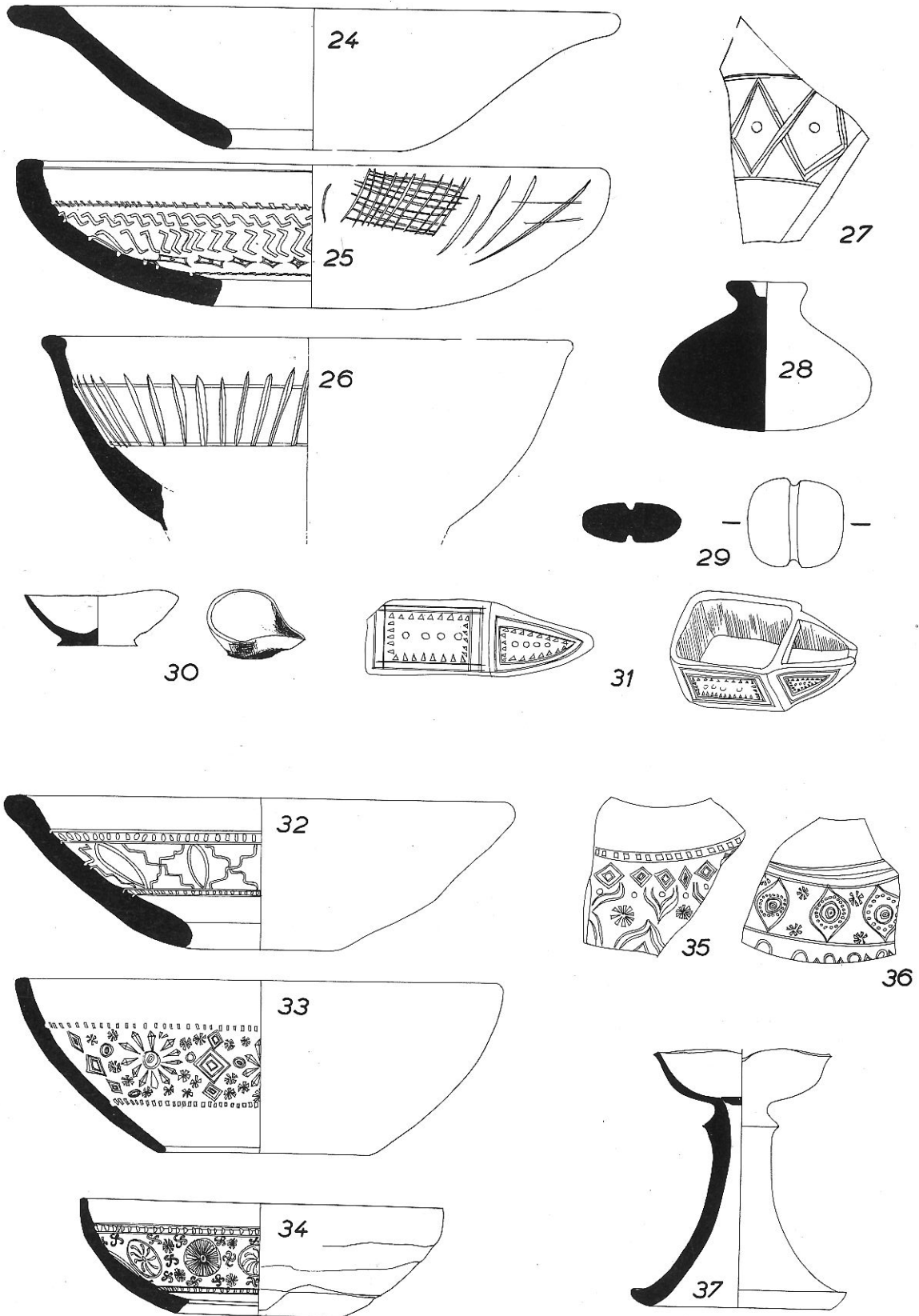

FIG. 127. — Objets divers de terre cuite. Période V (1/3 grand. nat.).

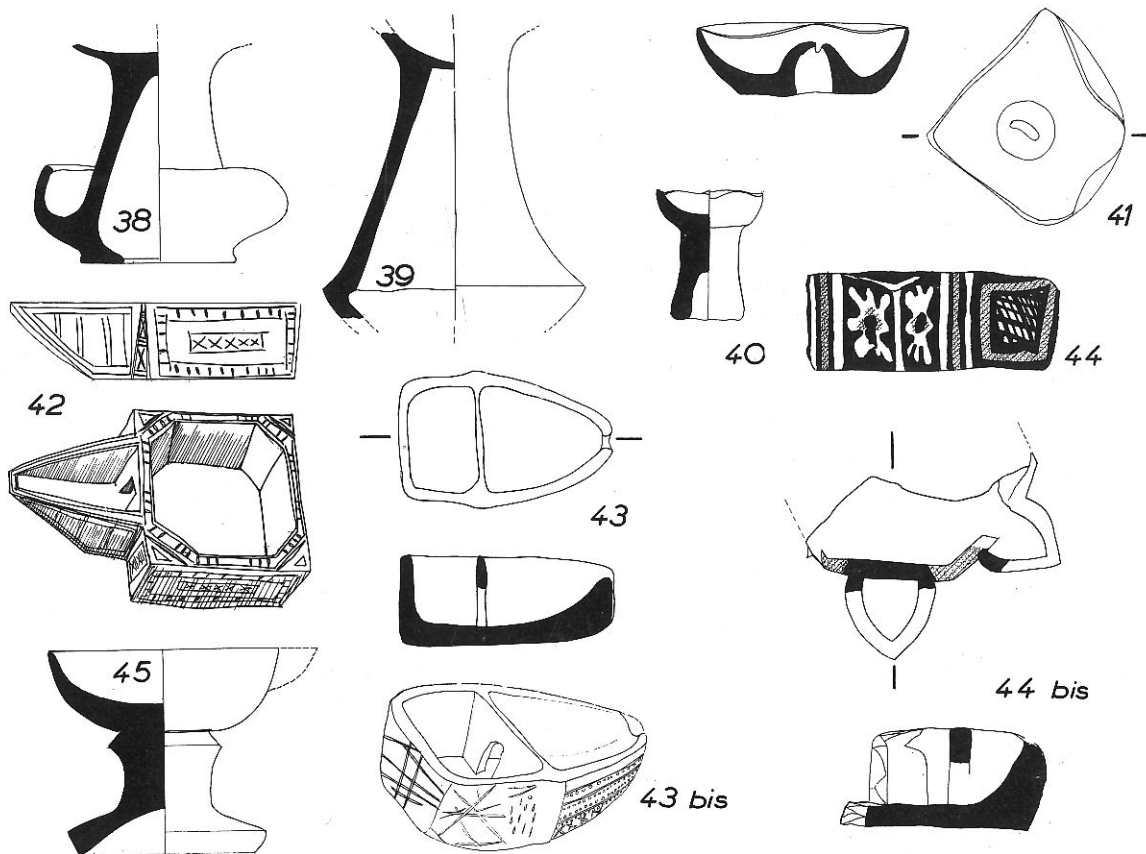

FIG. 128. — Objets divers de terre cuite. Période V (1/3 grand. nat.).

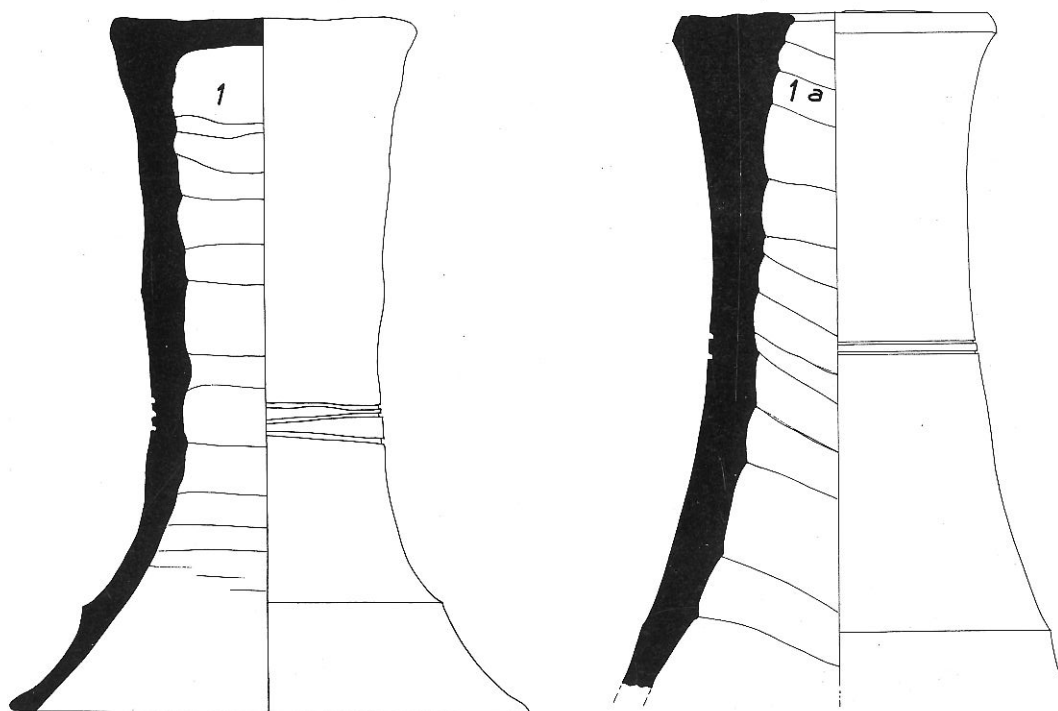

FIG. 129. — Eléments d'Architecture. Période V (1/3 grand. nat.).

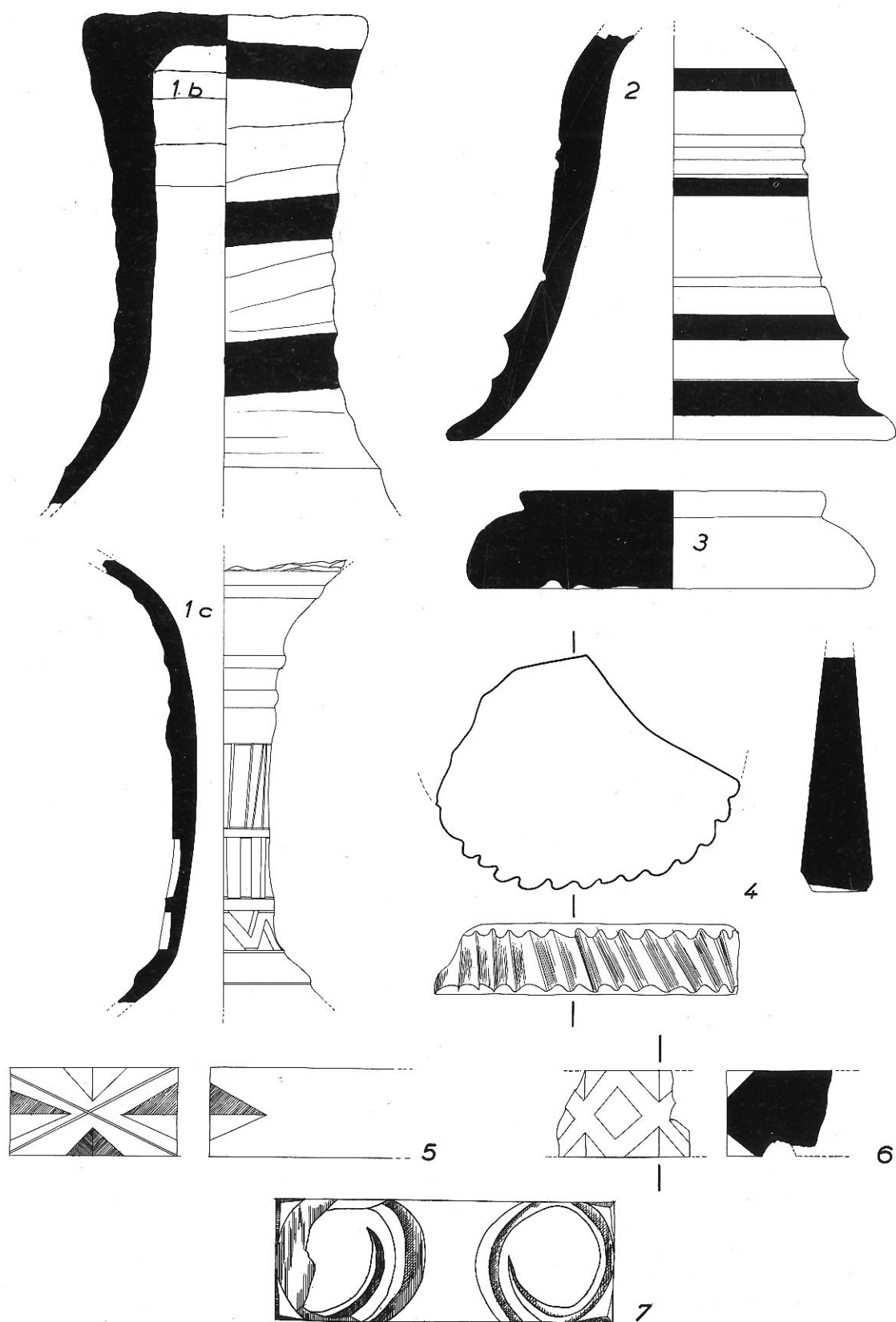

FIG. 130. — Éléments d'Architecture. Période V (1/3 grand. nat.).

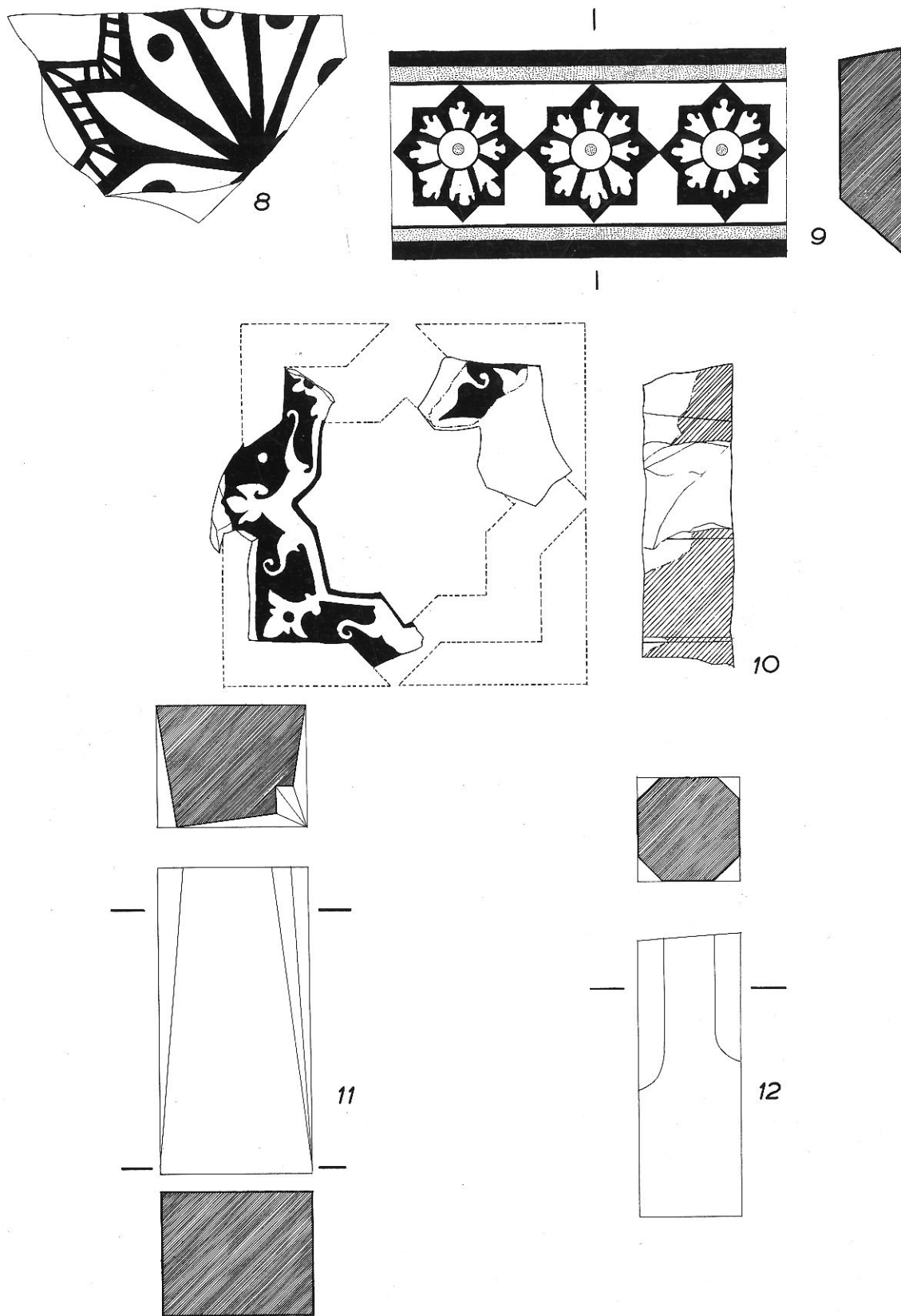

FIG. 131. — Eléments d'architecture. Période V (1/3 grand. nat., sauf N^{os} 11 et 12, 1/30).

PLANCHES



A



B

PL. I. — Amri. Le site en début de fouille.

A) Ai. A vu de Ai. B.

B) Ai. B vu de Ai. A.



A

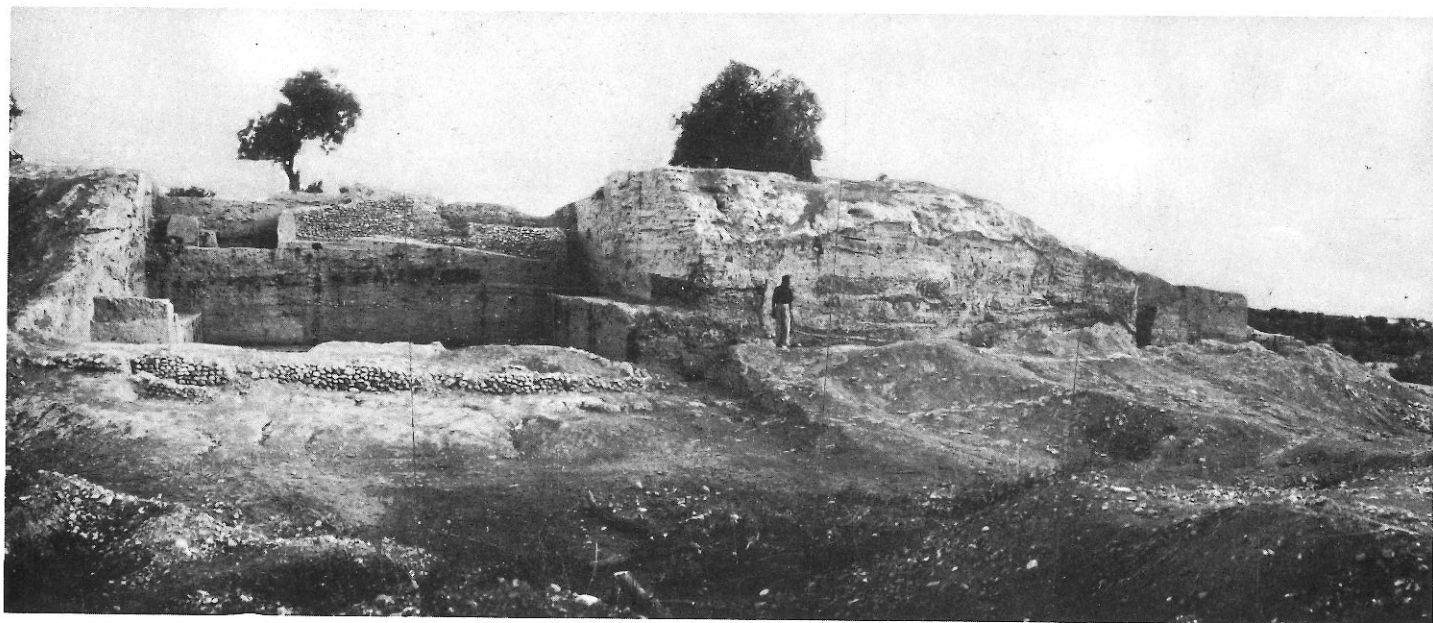

B

PL. II. — Ai. A. A) Vu de Ai. B à la fin de la première saison.
B) Vu du Nord; à g. fouille de 1960-61; à dr., tranchée de 1961-62.



A



B



A



B

PL. IV. — Ai. A. A) Période I A, 2. Le mur de pierre, vue de l'Ouest.

B) Période I C, 1. Structures de l'Ouest au cours du décapement.



A



B

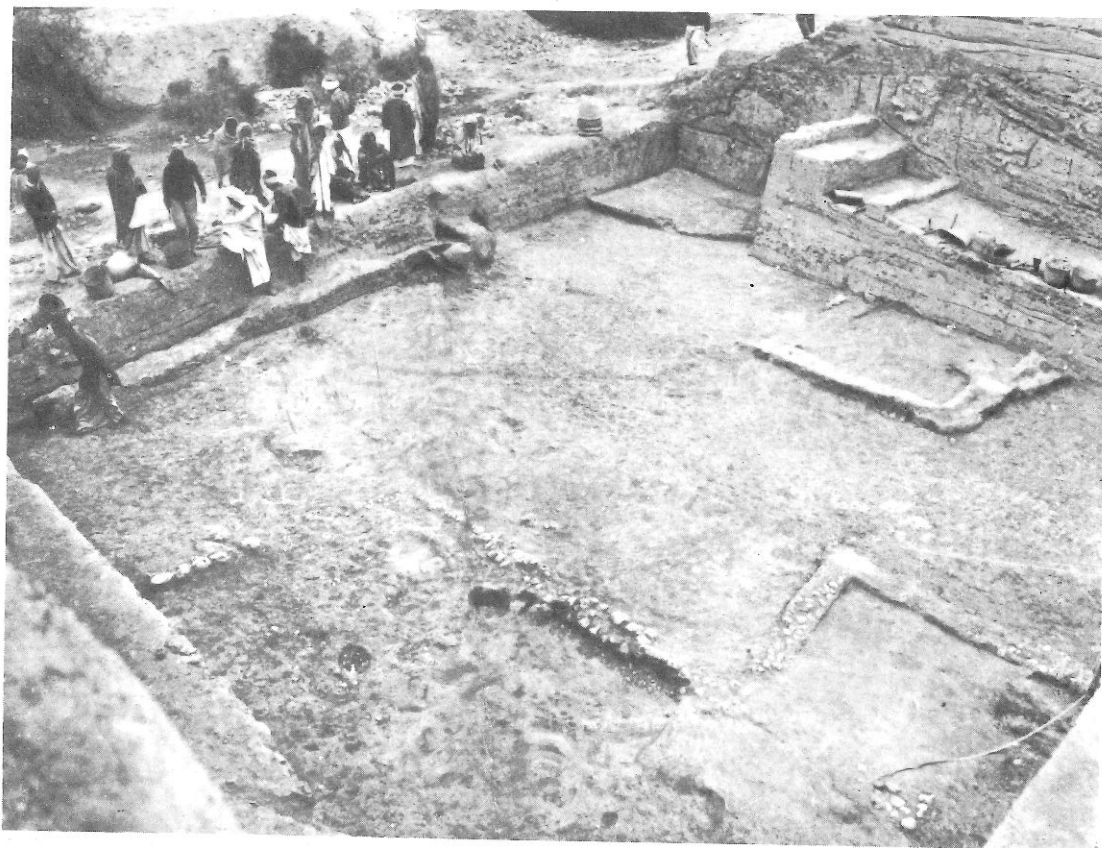

A



B

PL. VI. — Ai. A. Période I C, 4. A) Structures de l'Est.
B) Structures de l'Ouest.



A



B

PL. VII. — Ai. B. Période I C, 1-2.
A) Vue prise du Nord.
B) Ch. XXXII et marques de poteaux

A



B



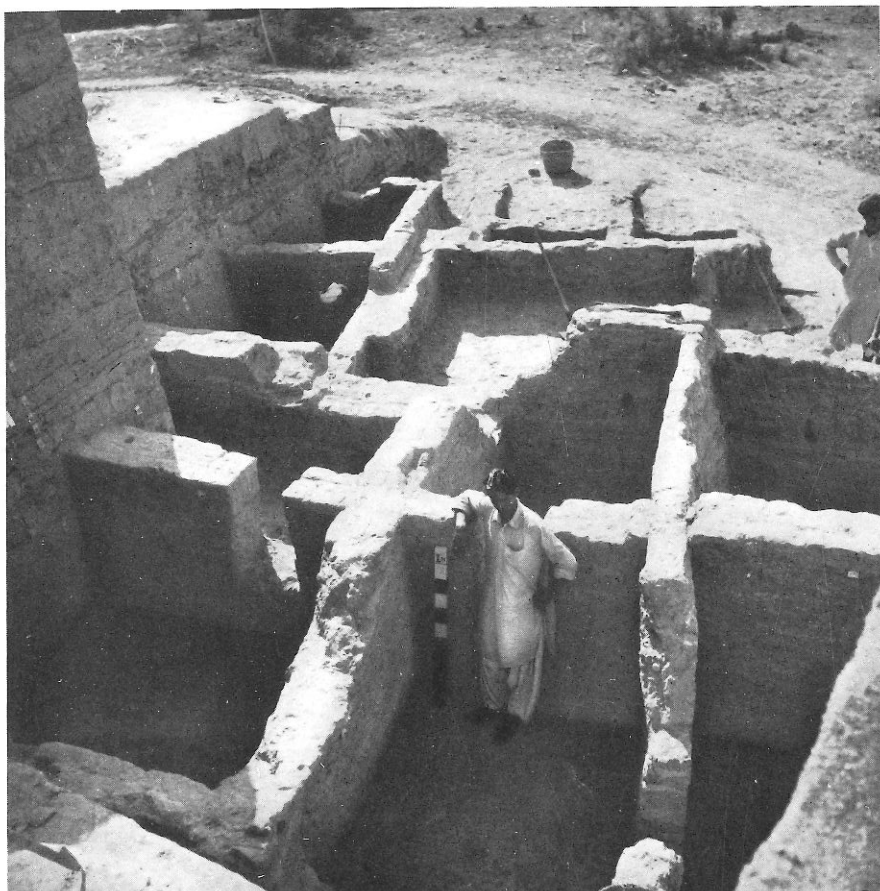

A

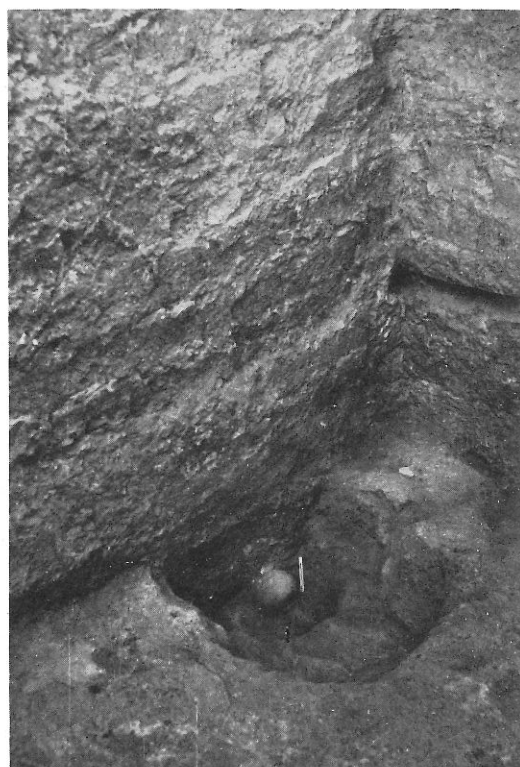

C



B

PL. IX. — Ai. A et Ai. B. Période I D.
 A) Ai. A. Structures de l'Ouest, vues de l'Est.
 B) Ai. A. Dépôt de fondation, cellule IV.
 C) Ai. B. Structures, vue du N.O.



A

B

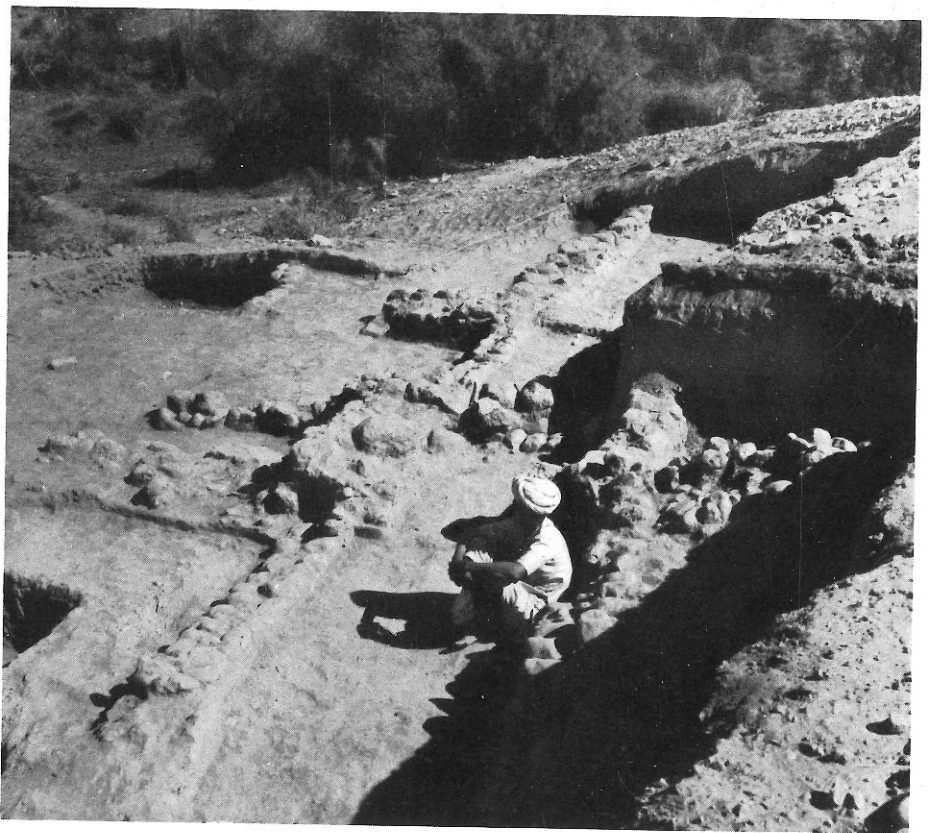

PL. X. — A) Ai. A. Période II B. Plateforme.

A



B



PL. XI. — Ai. A. Partie Est.
A) Structures de la Période III B, 1.
B) Structures de la Période III B, 2.

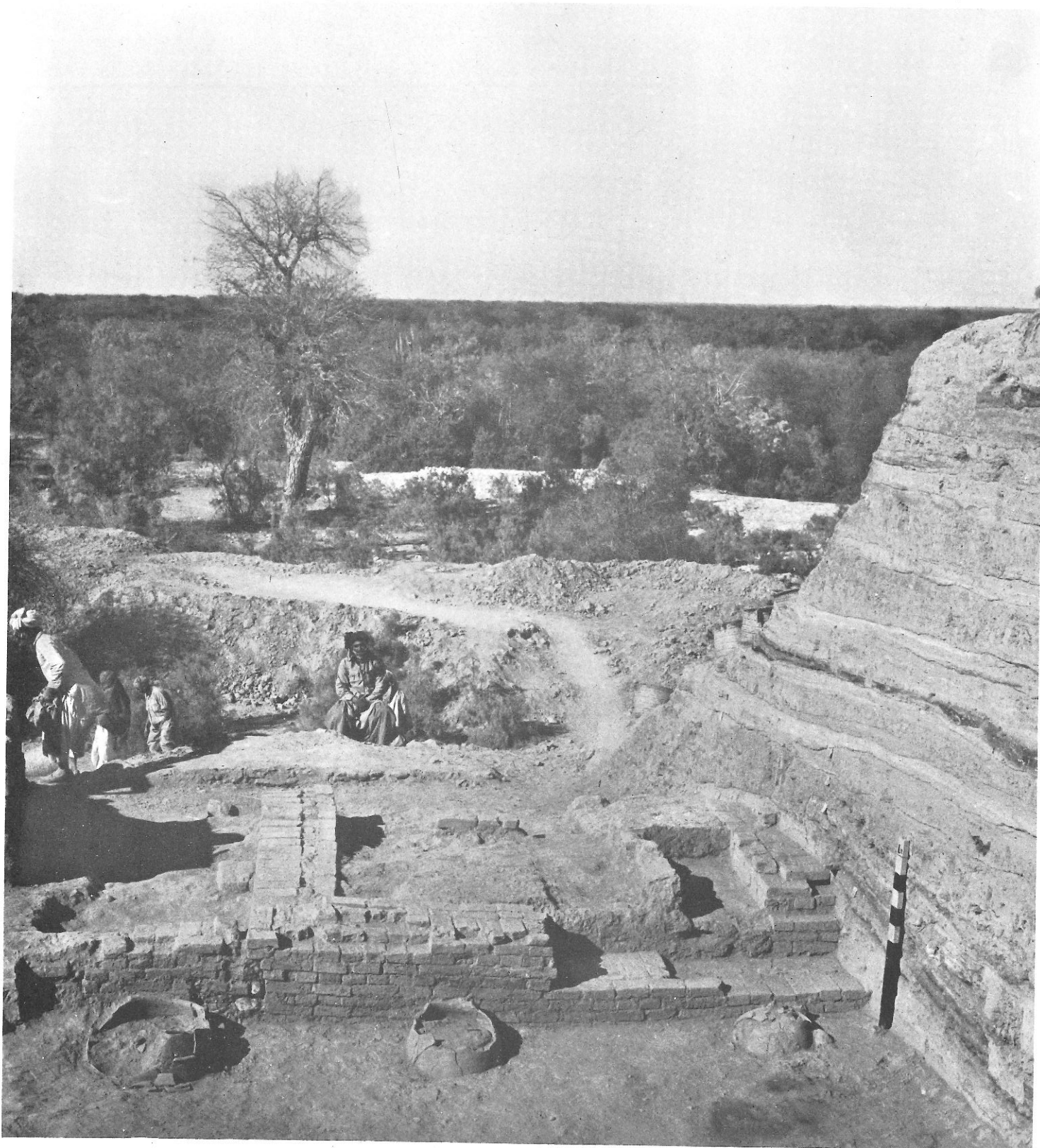

PL. XII. — Ai. A. Partie Est. Période III C. Structures de briques cuites.



A



B

PL. XIII. — Ai. A. Période V A.

A) Puits en cours de déblaiement et chemin d'accès. Période V A, 1.

B) Structures de l'Est, vue du Nord. Période V A, 2.

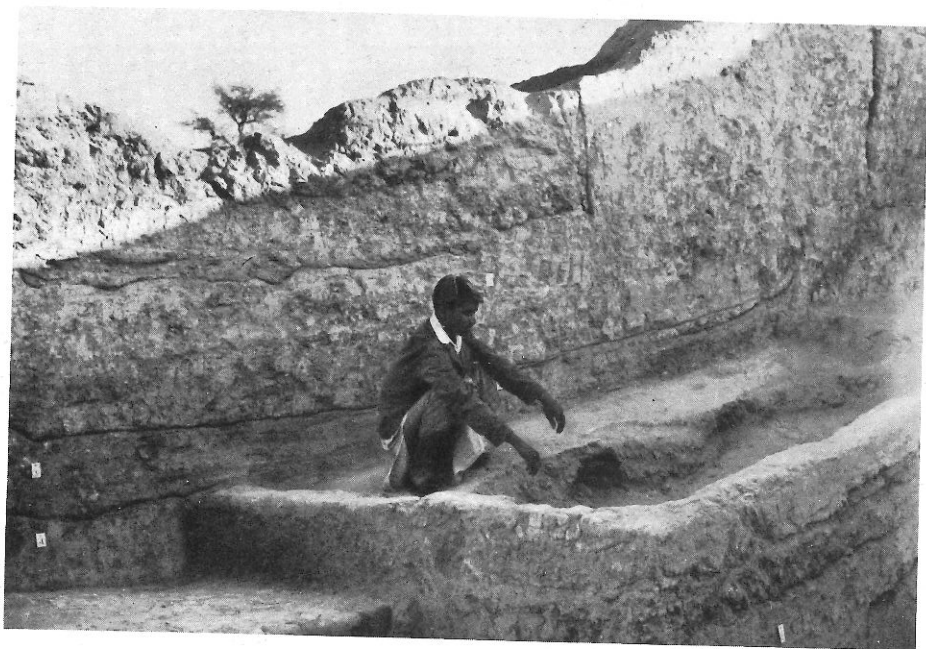

A



B

PL. XIV. — Ai. A. Période V B.
A) Restes de podium à l'Ouest. Période V B, 1.
B) Ch. XXVI, à l'Est. Période V B, 3.

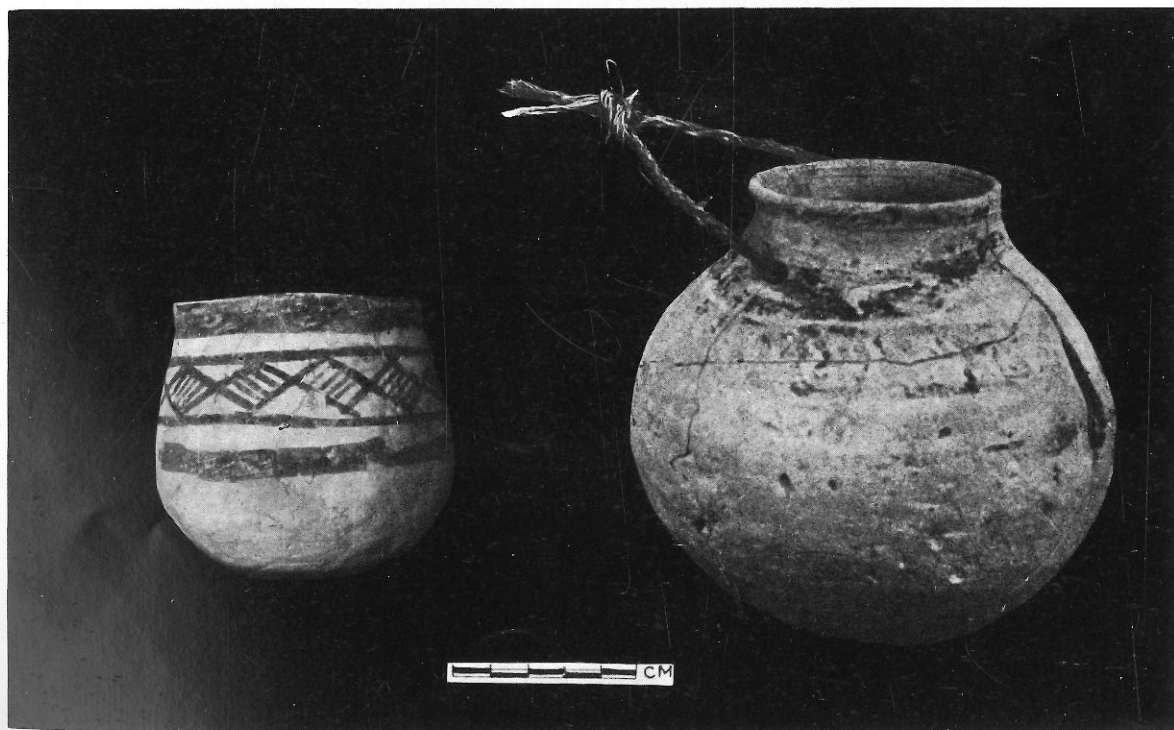

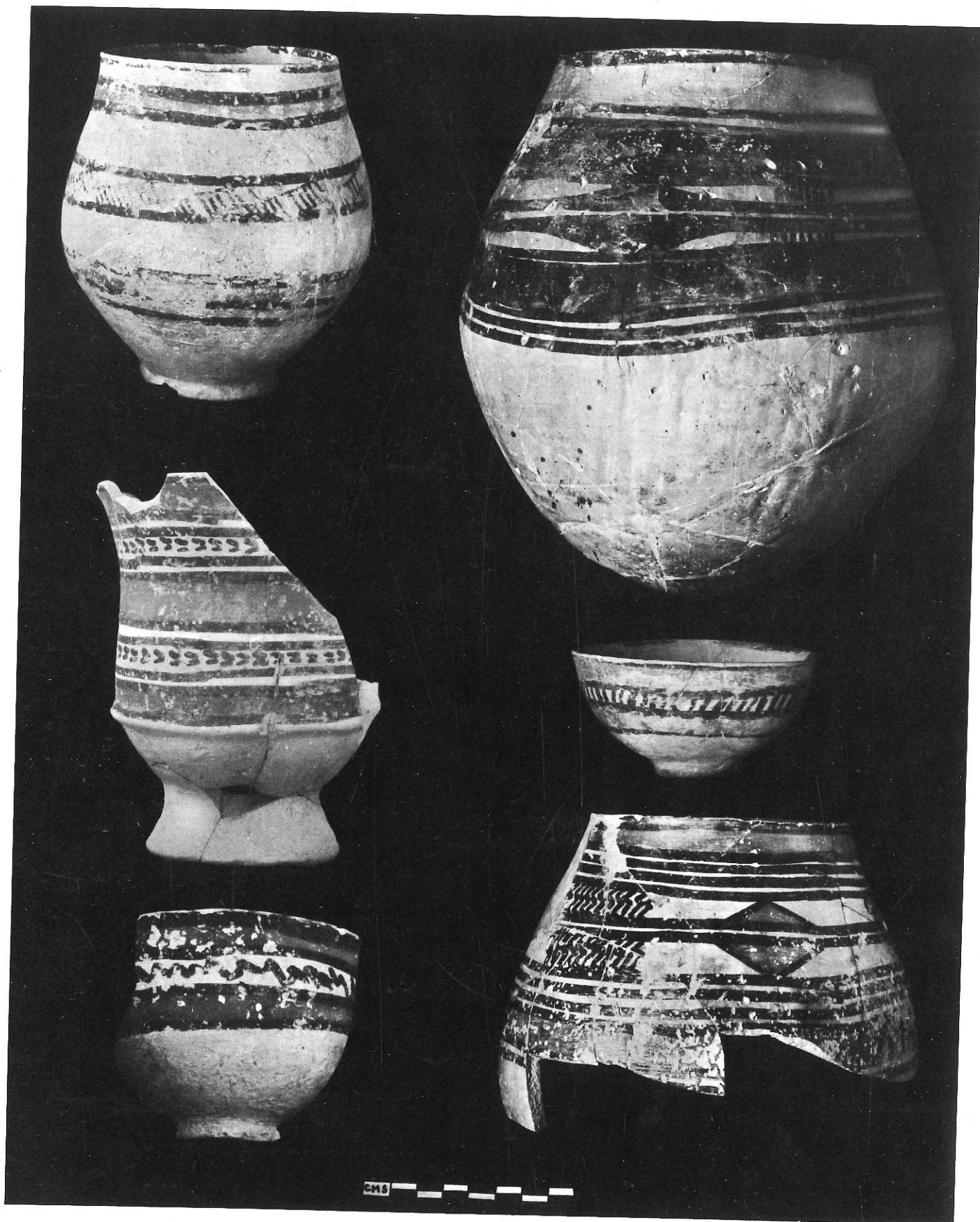

PL. XVI. — Céramique de la Période I B.

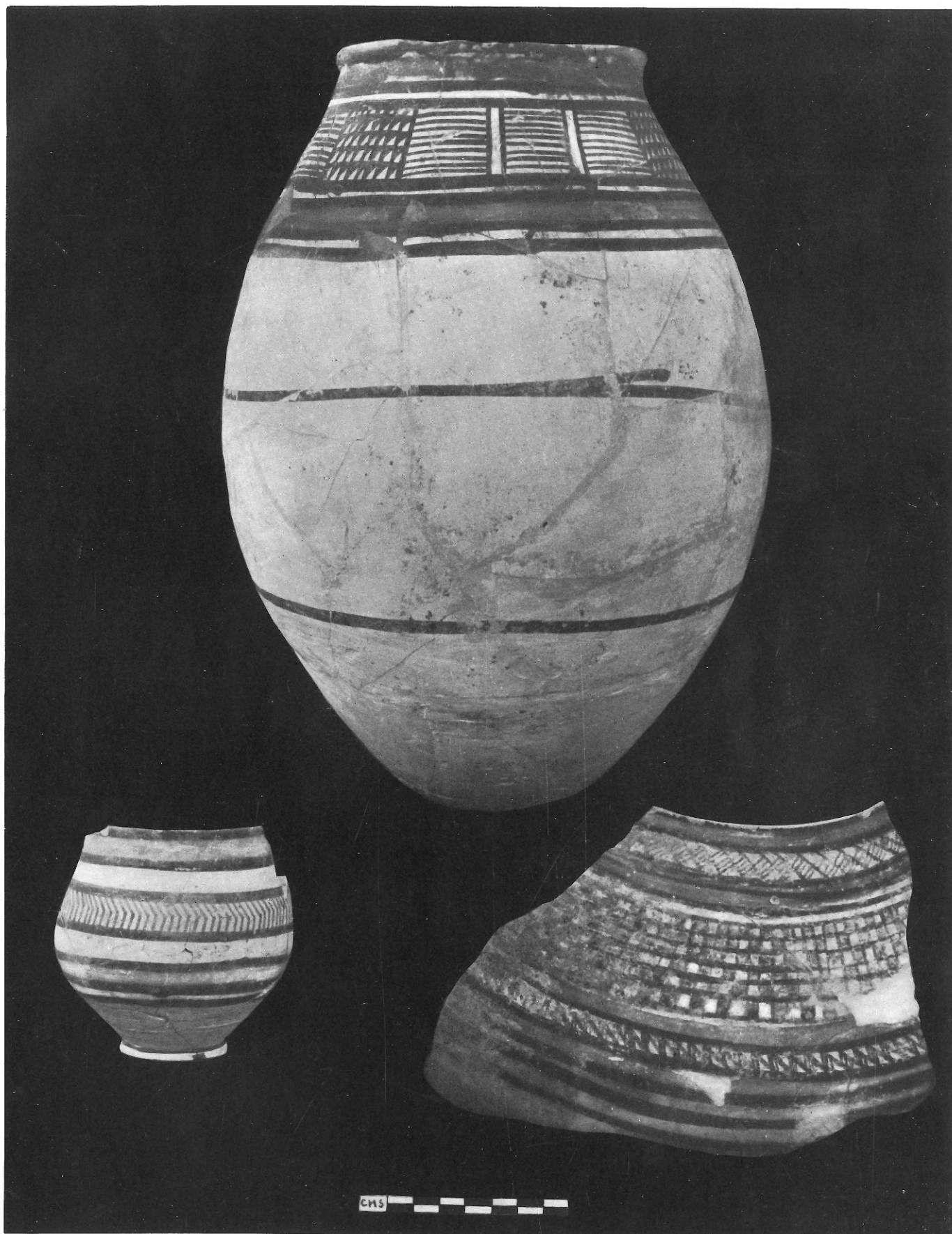

Pl. XVII. — Céramique de la Période I C.

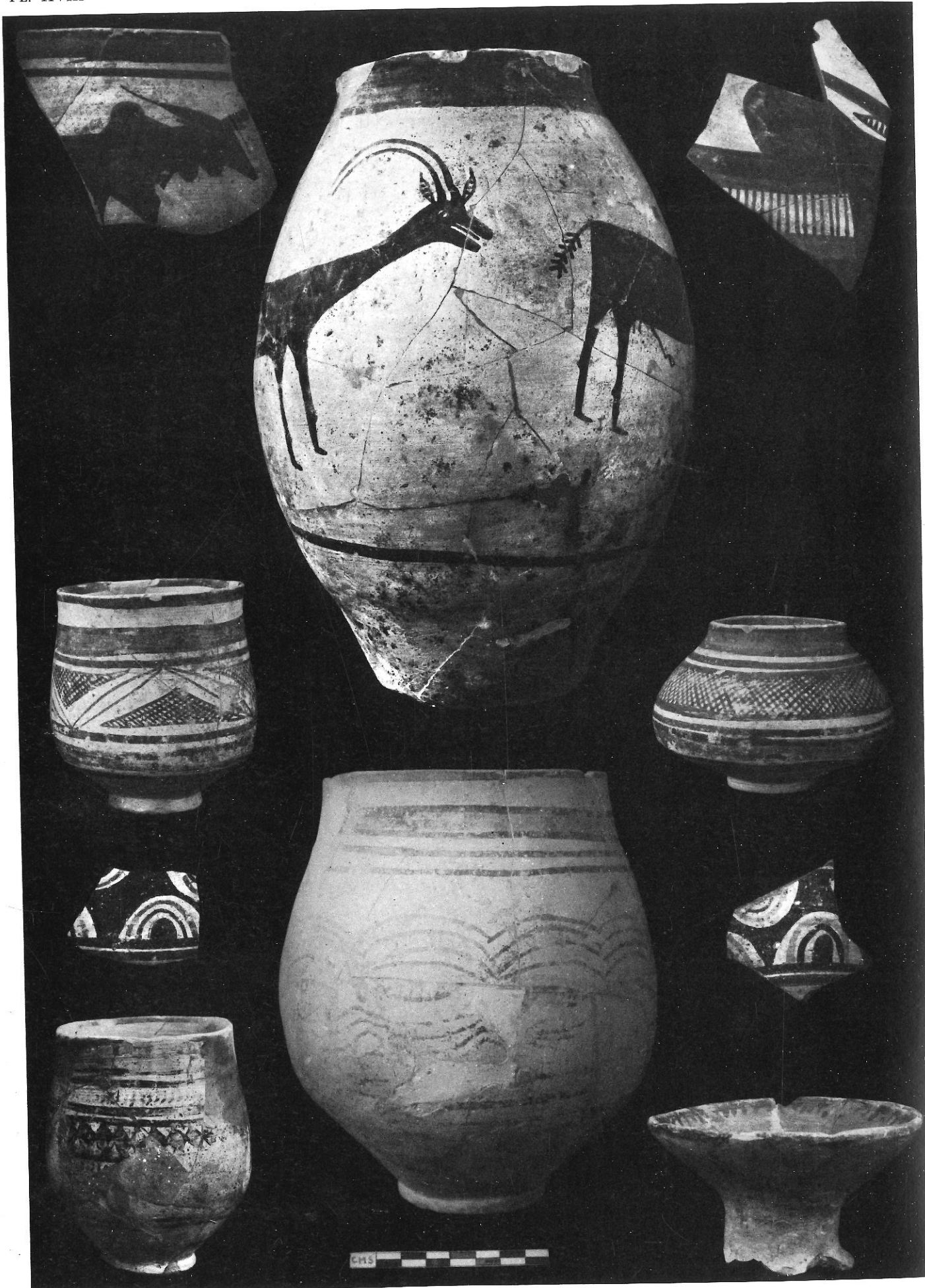

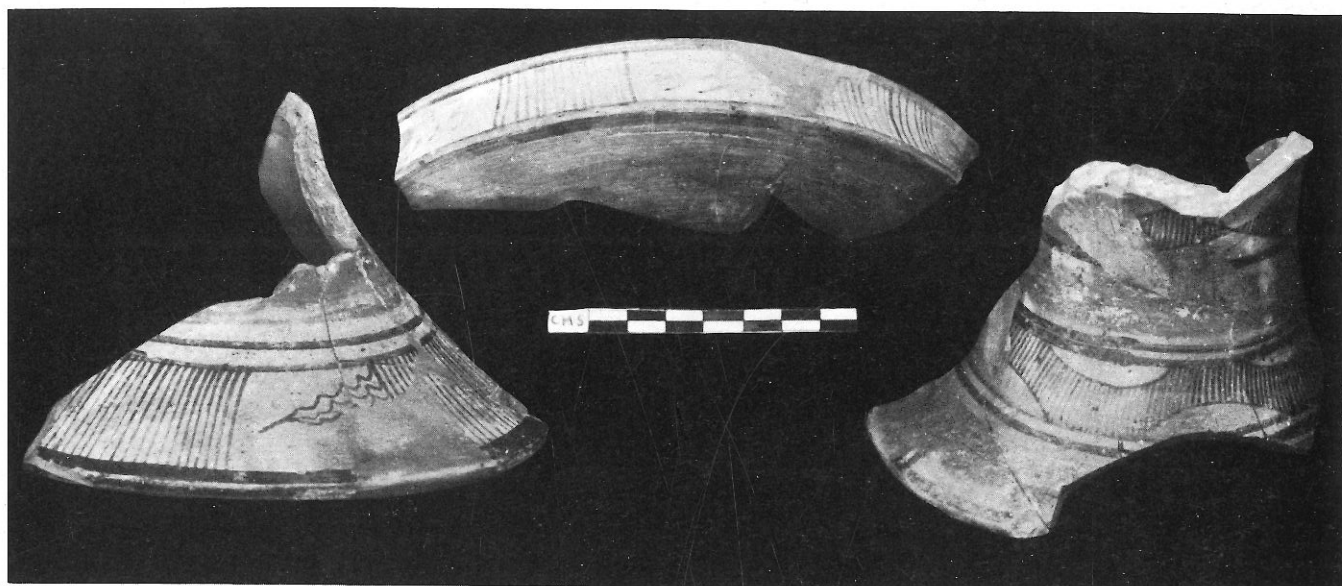

A

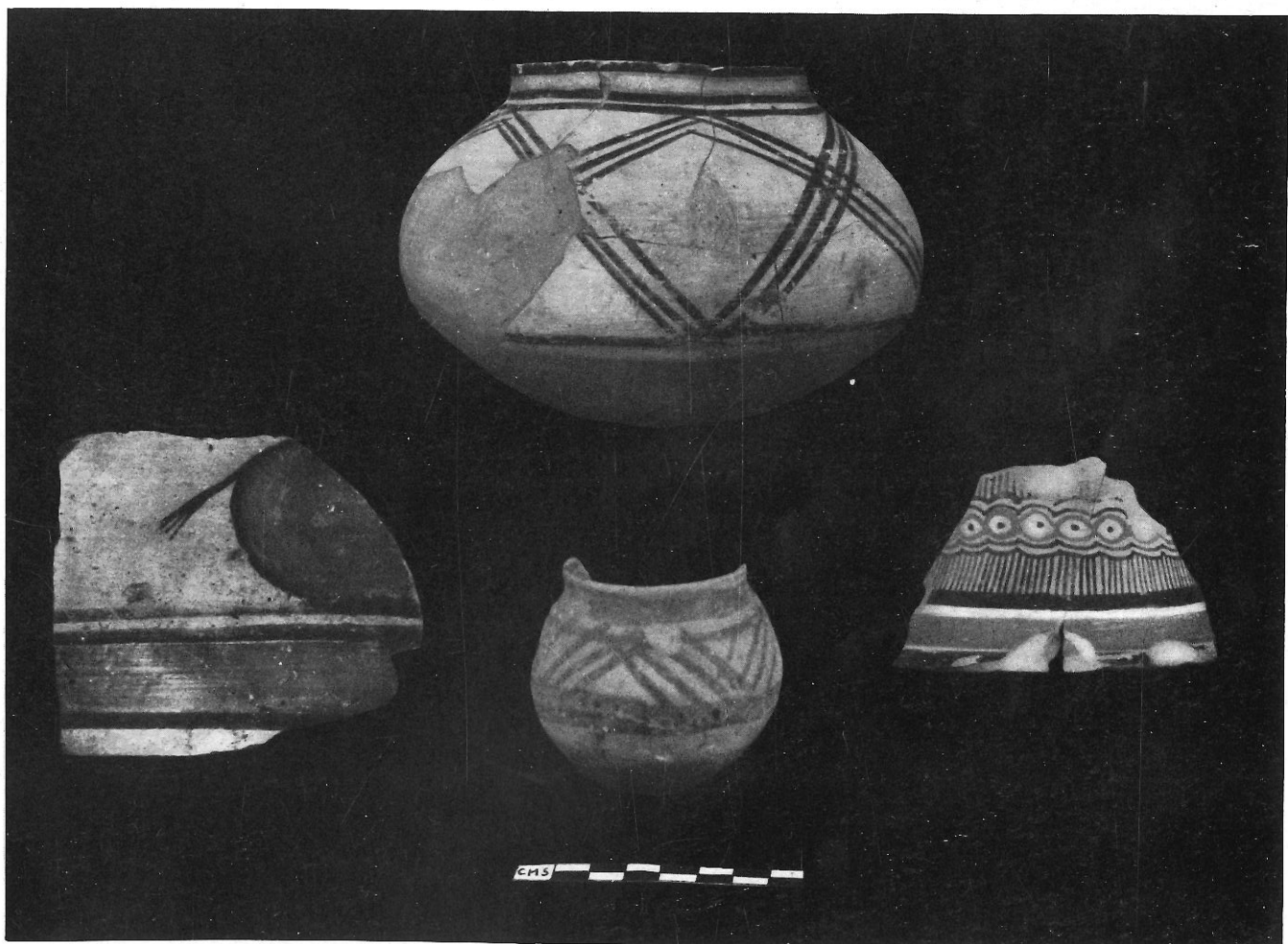

B

PL. XIX. — Céramique de la Période II. A) Phase A.
B) Phase B.

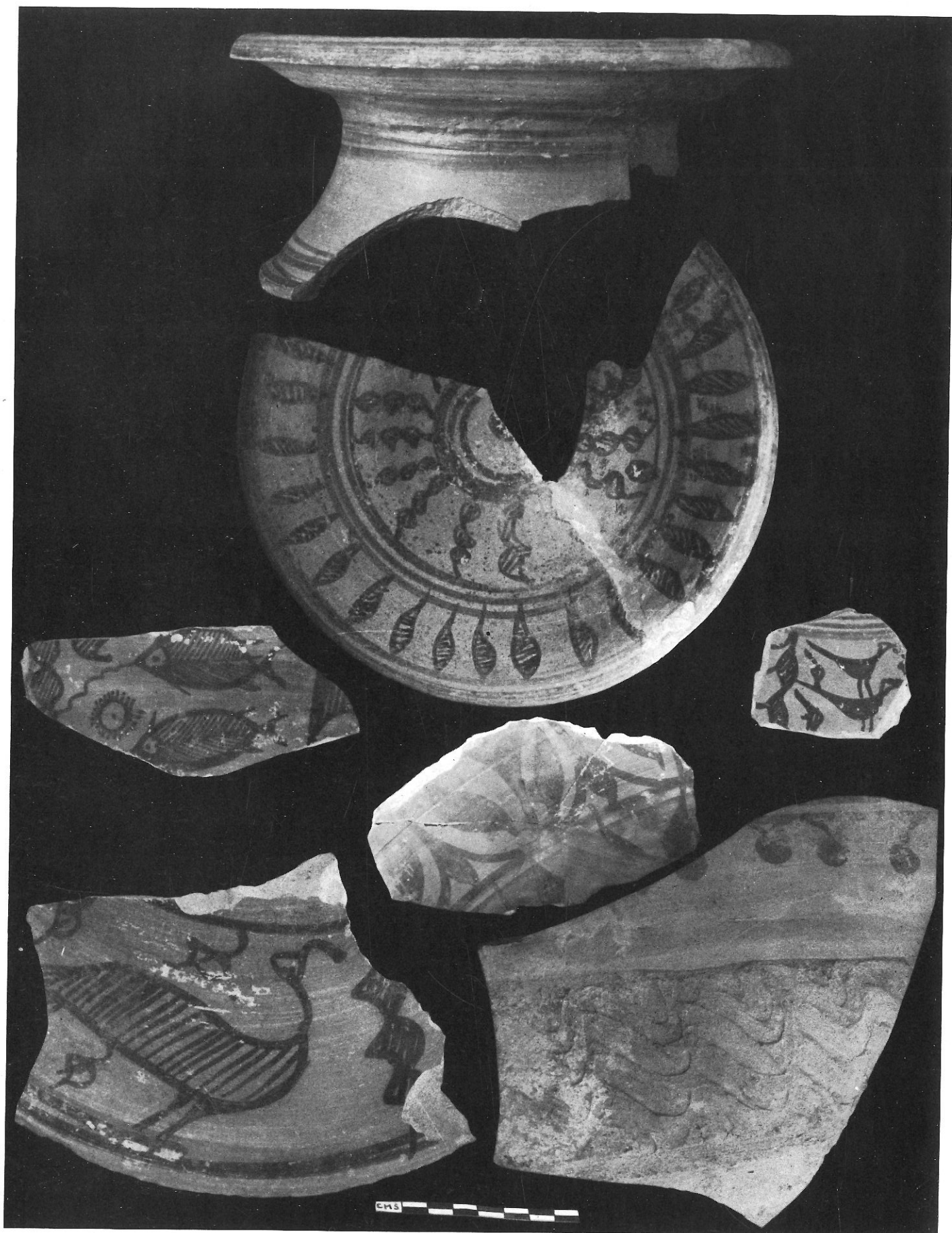

PL. XX .— Céramique de la Période III A.

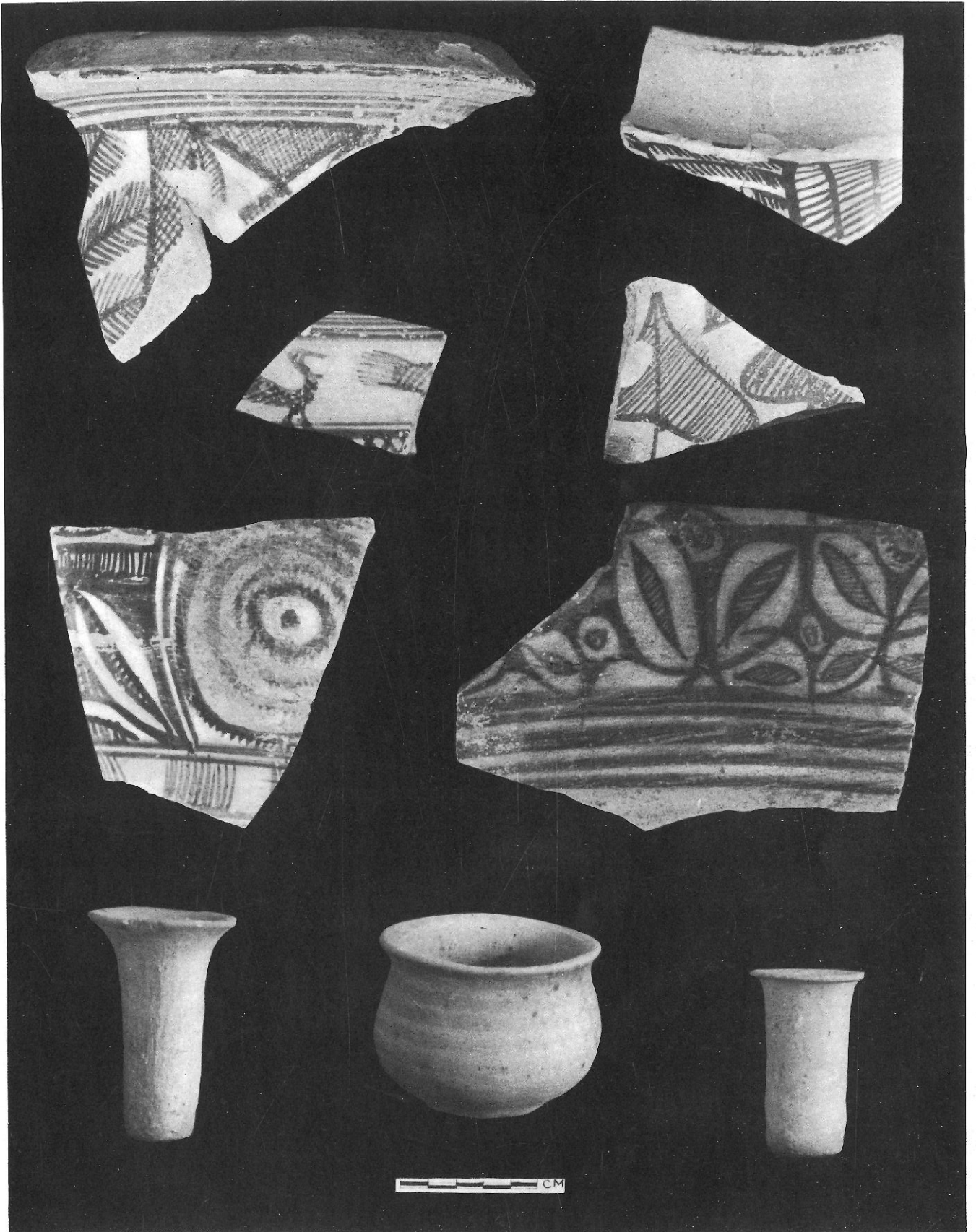

PL. XXI. — Céramique de la Période III B.

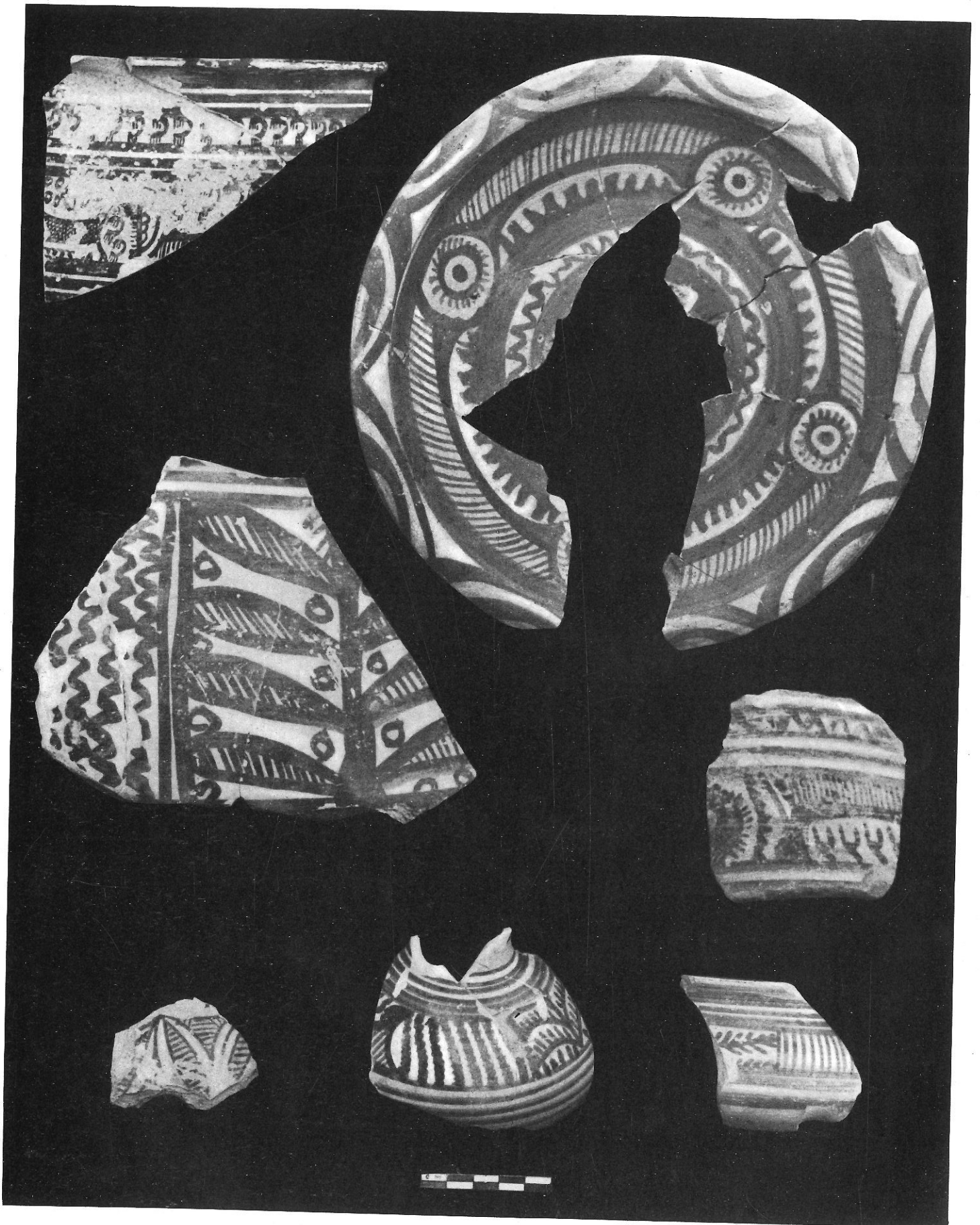

Pl. XXII. — Céramique de la Période III C.

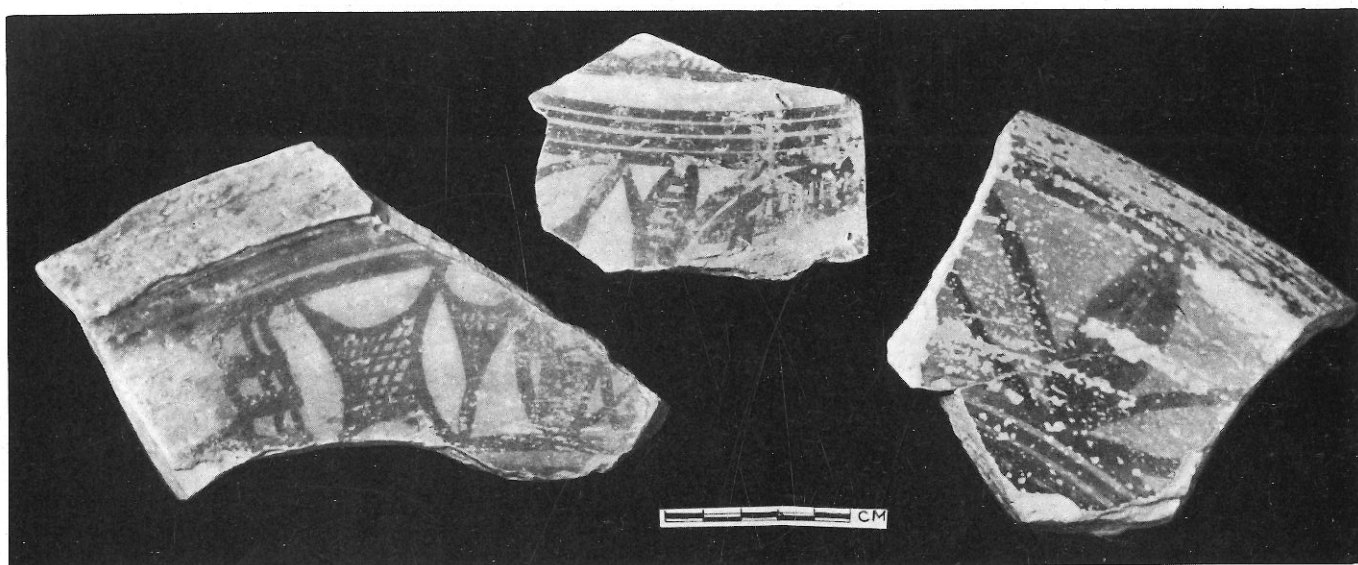

A

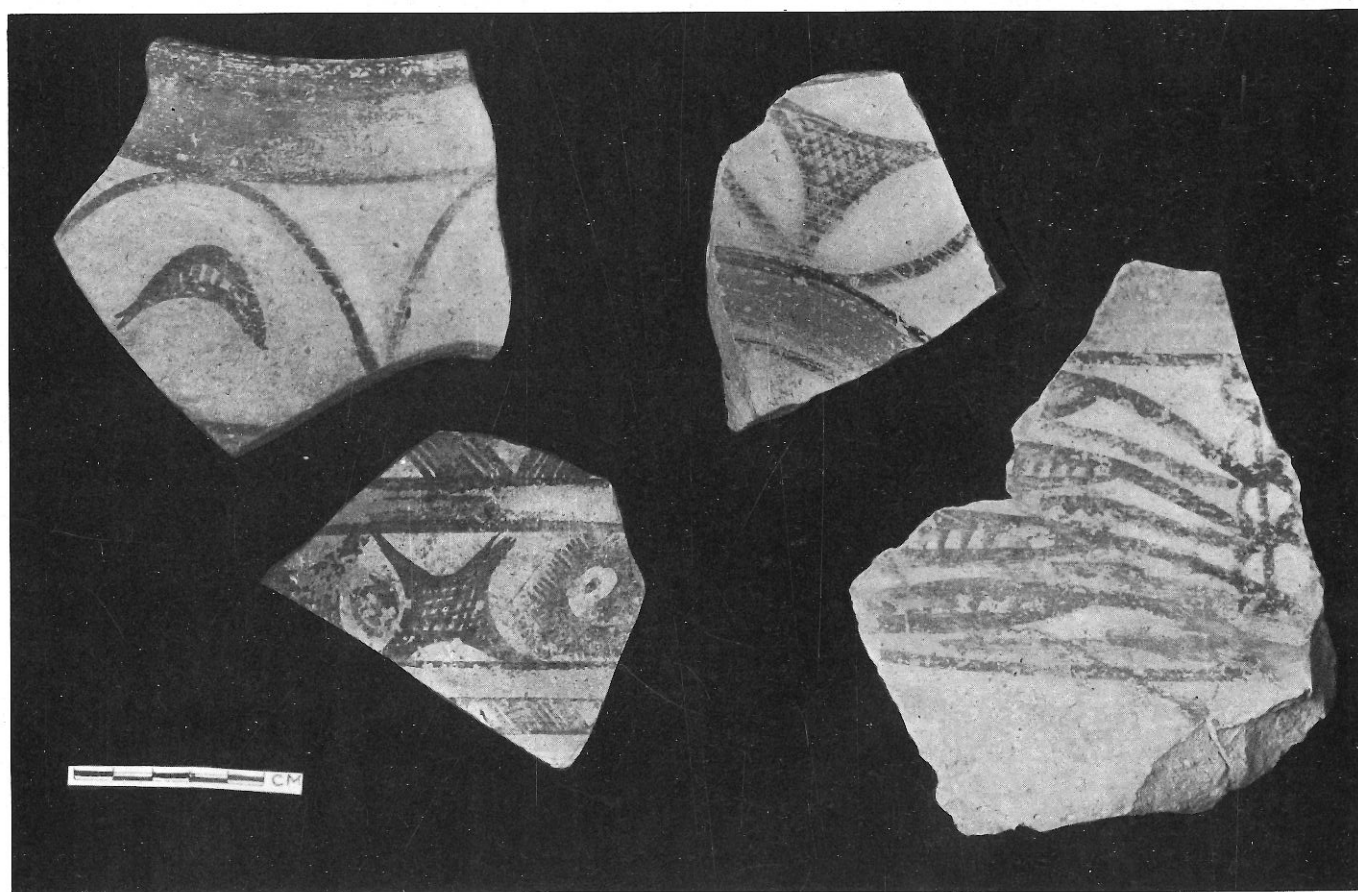

B

Pl. XXIII. — Céramique de la Période III D.
A) Rouge à décor noir.
B) Crème à décor noir et rouge.

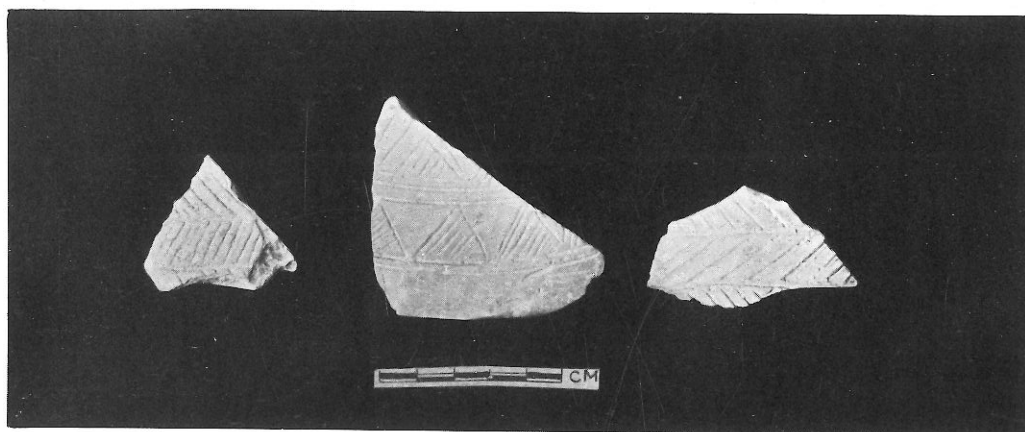

A

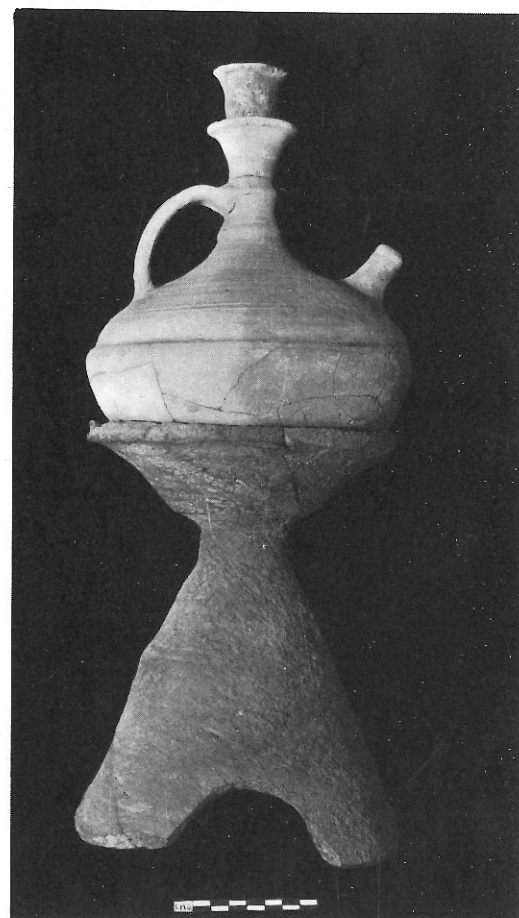

B

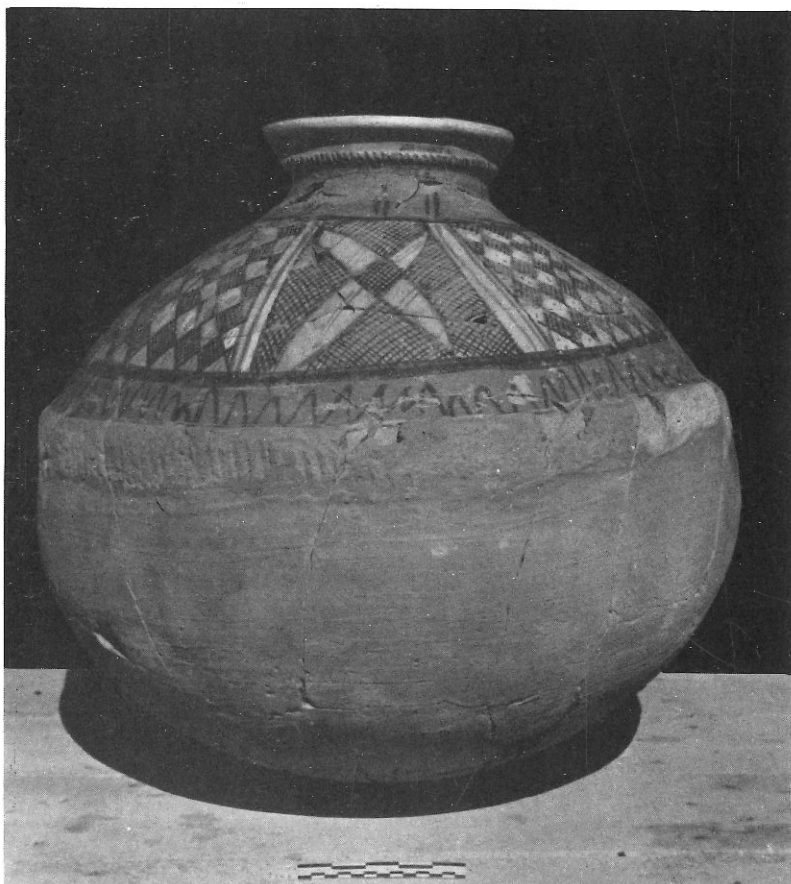

C



Pl. XXV. — Céramique peinte de la Période V B.



A

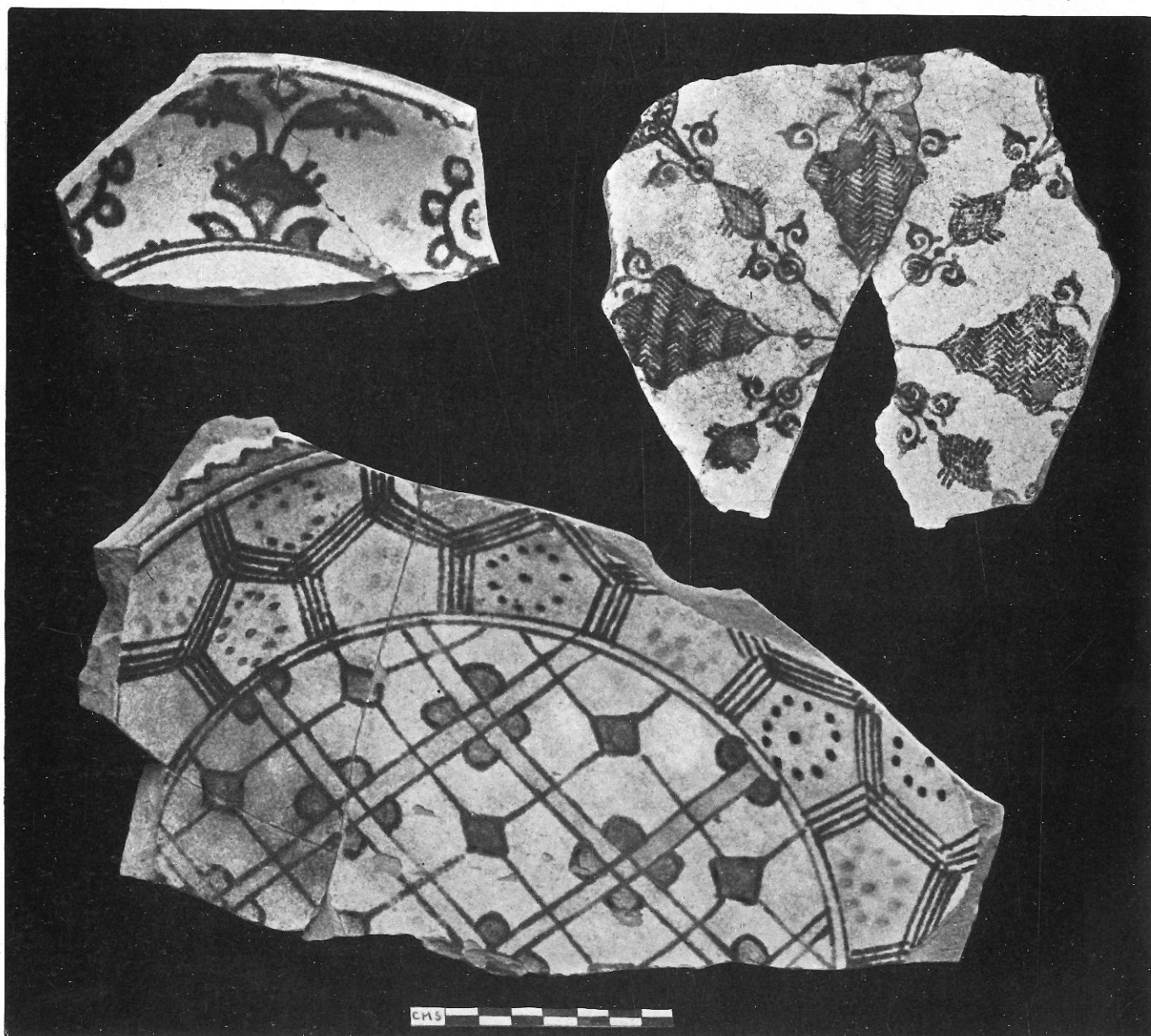

B

PL. XXVI. — Céramique de la Période V.

A) Céramique moulée.

B) Céramique peinte.

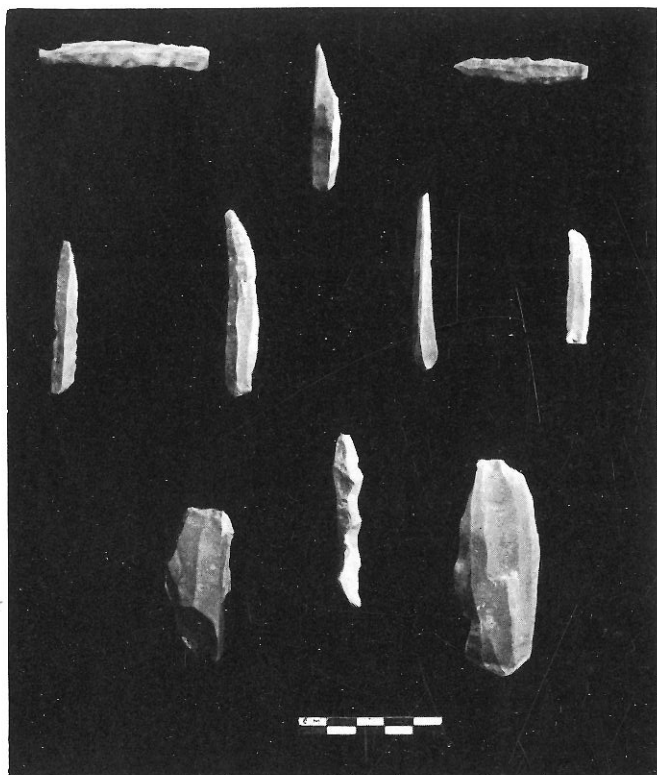

A

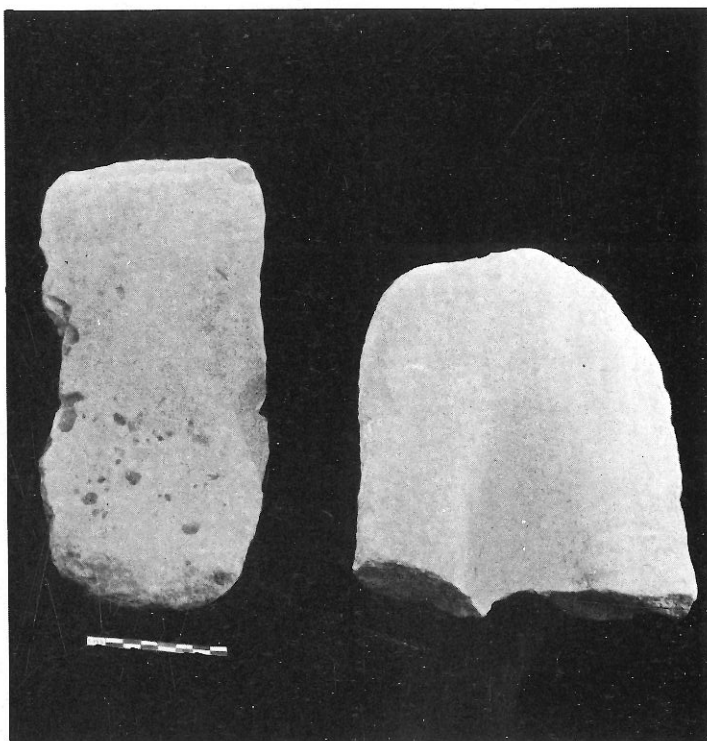

B

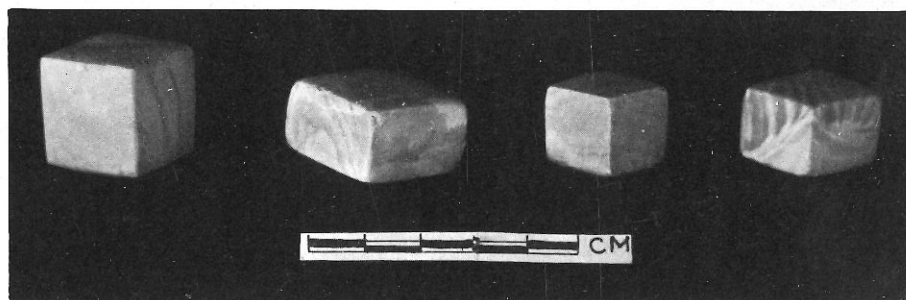

C

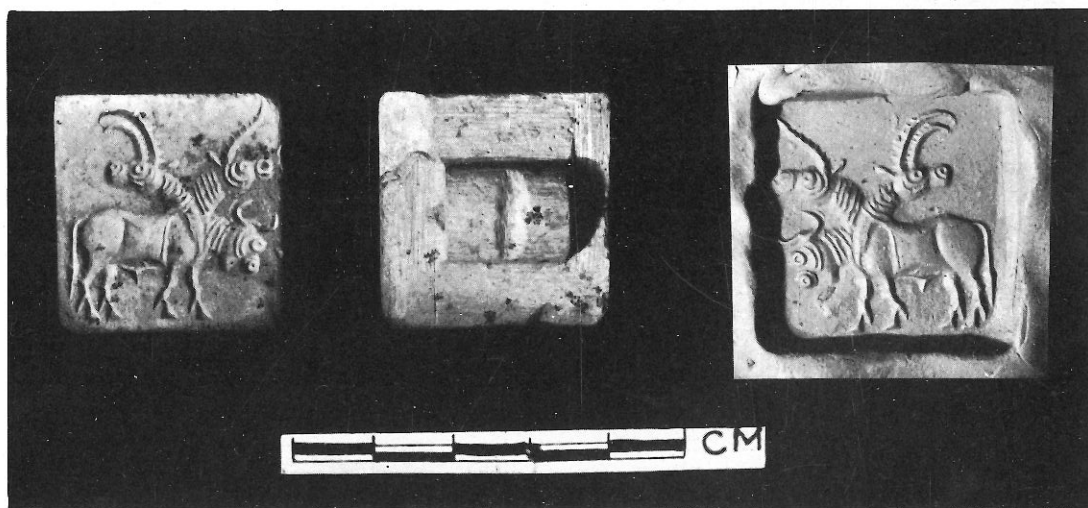

D



E

PL. XXVII. — Objets et outils de pierre. Périodes I à IV.

A) Lames et nucléi.

B) Meules.

C) Poids.

D) Sceau de la Période III C et empreinte.

E) Fragment de sceau de la Période III D.

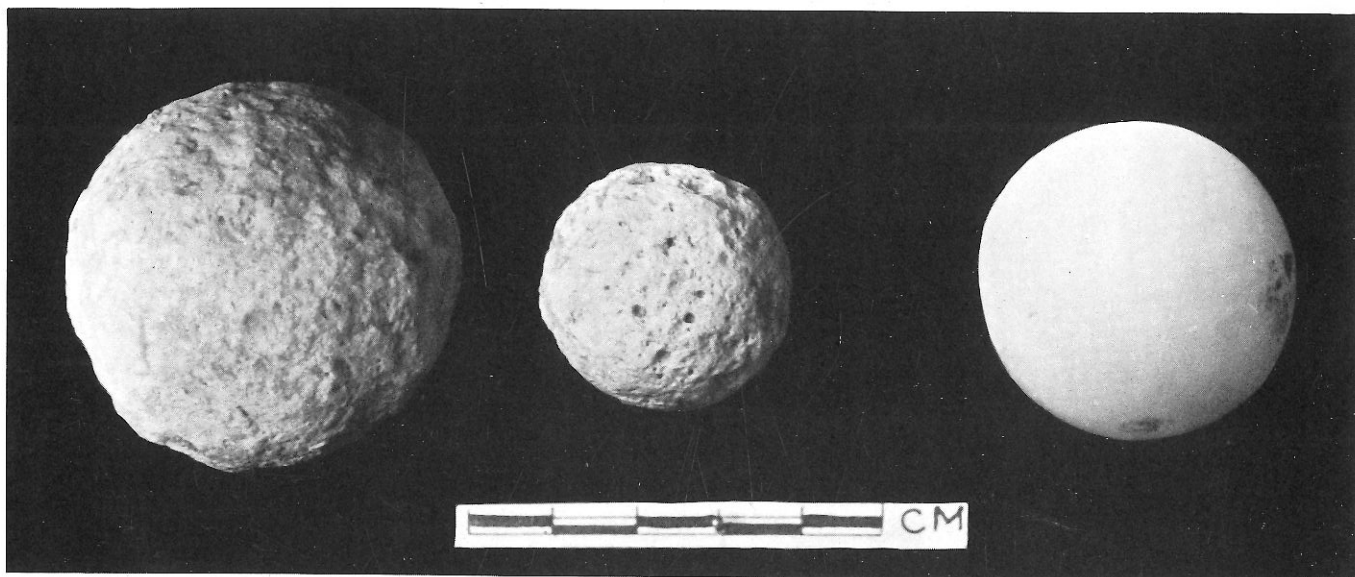

A

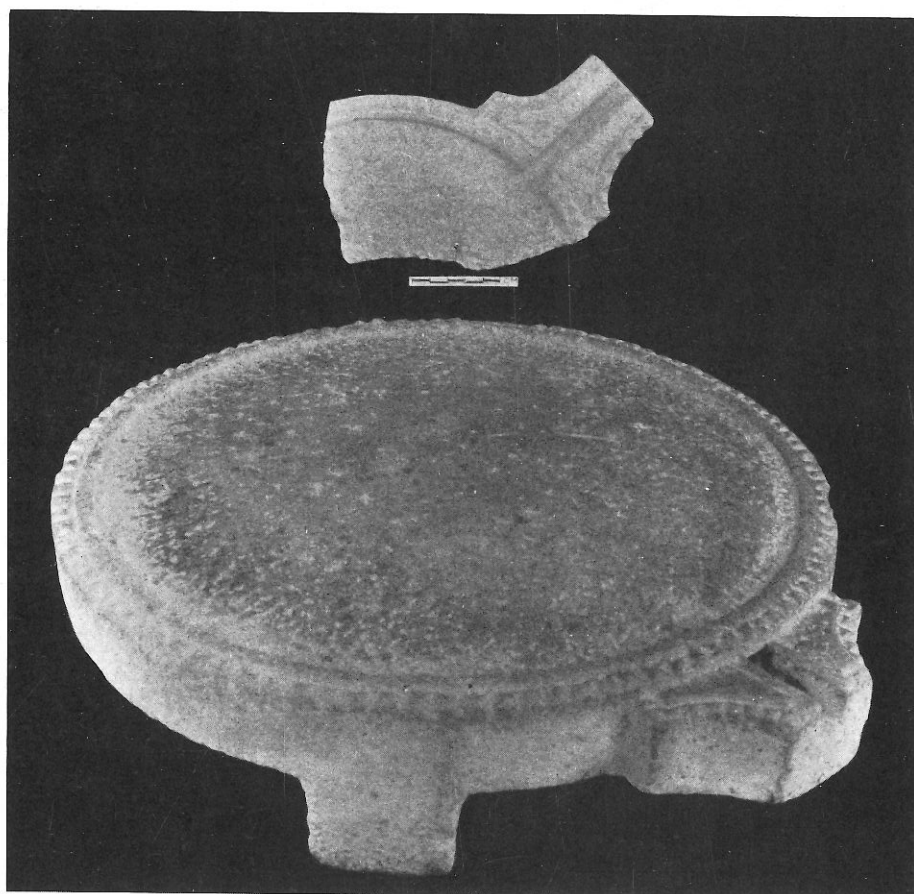

B

Pl. XXVIII. — A) Balles de pierre des périodes anciennes.
B) Table de libation. Période V.

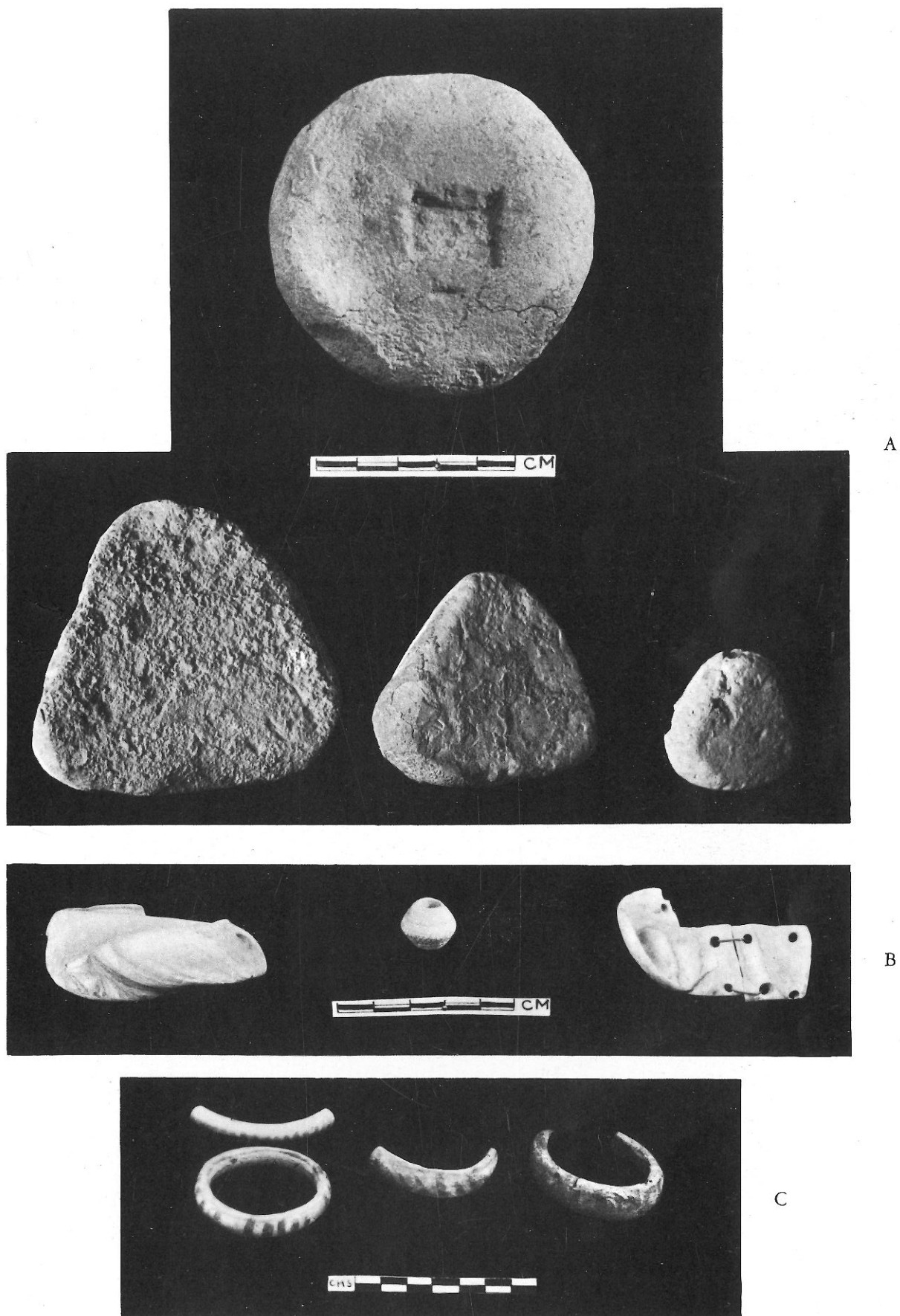

PL. XXIX. — A) Pains de terre cuite.

B) Perle de terre cuite et éléments de bracelets en coquillage.

C) Bracelets de terre cuite.

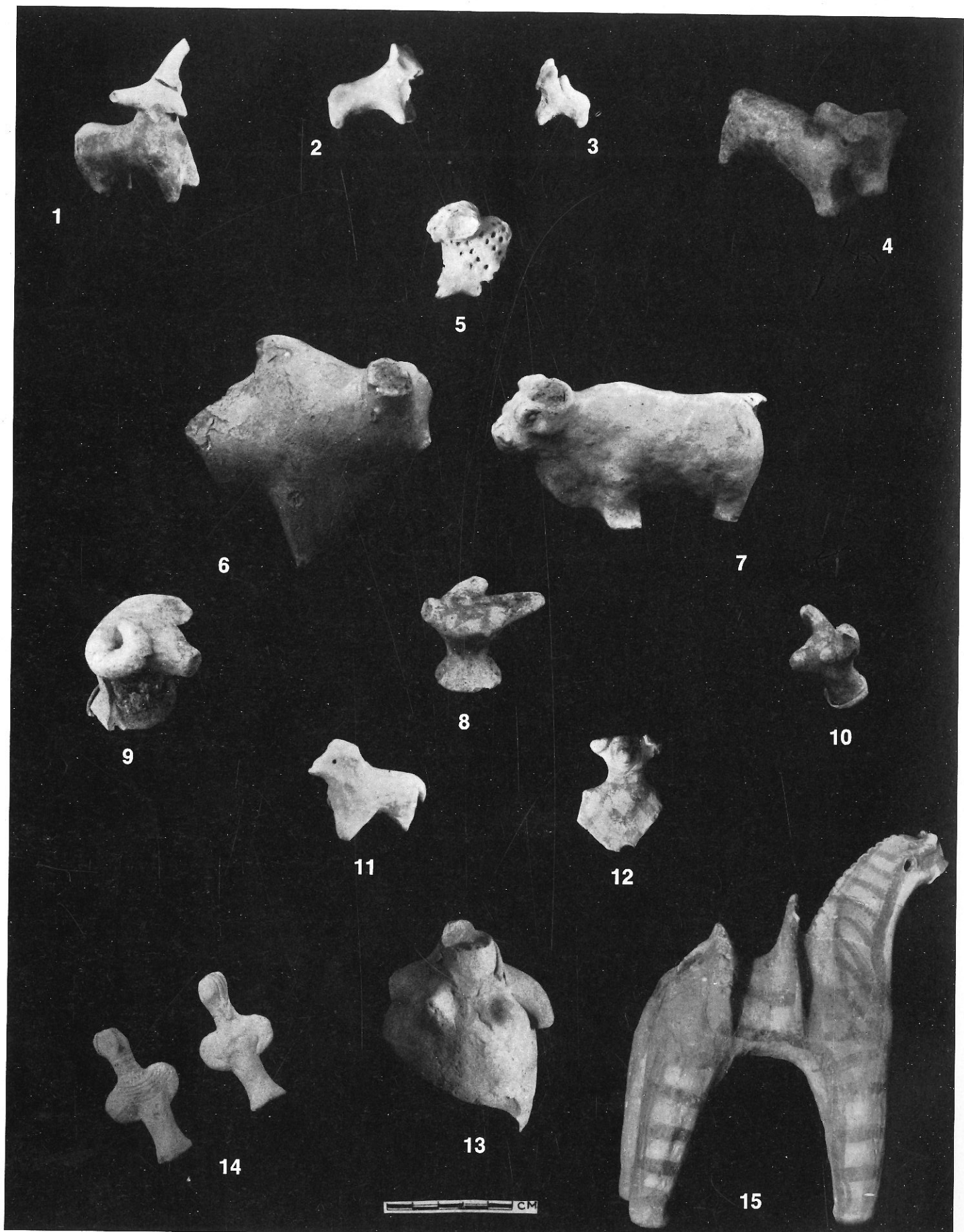

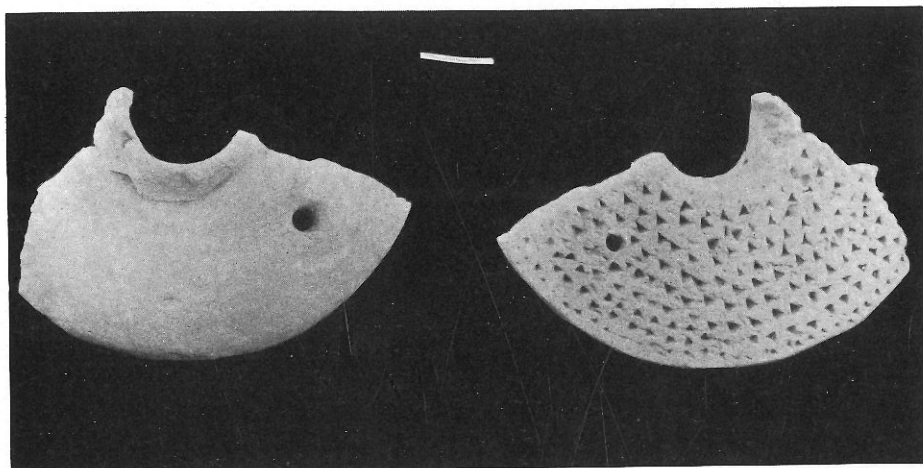

A

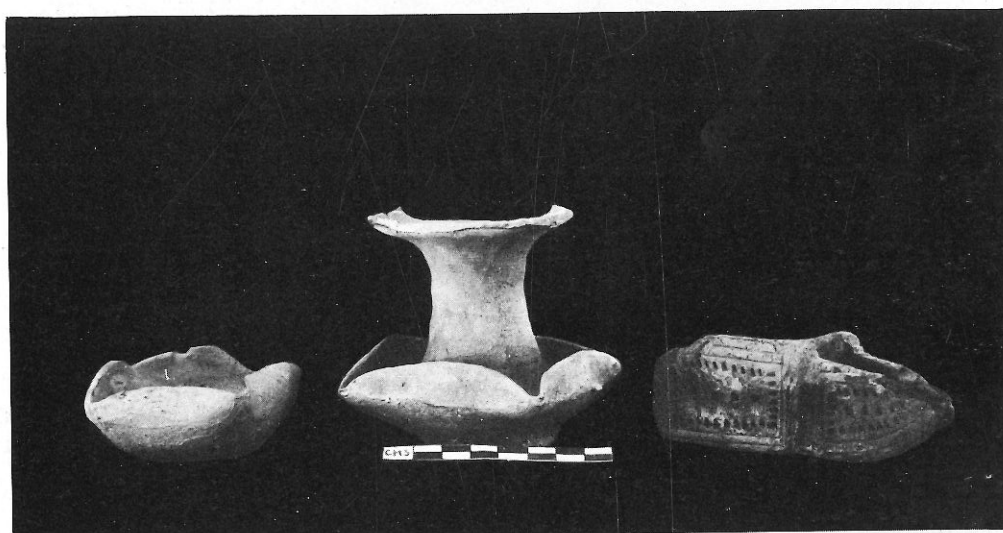

B

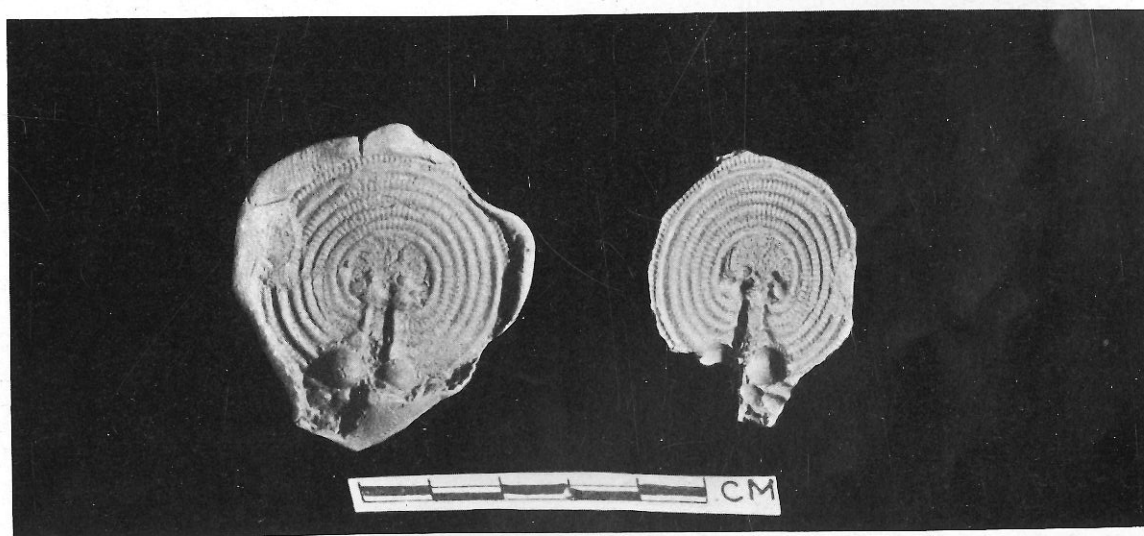

C

PL. XXXI. — Objets divers. Période V.
 A) Fragment de meule en terre cuite.
 B) Lampes.
 C) Médailles à lignes (?) à la base et empreintes à s.