



Besoins détecteur pour l'astrométrie à haute précision pour les exoplanètes et la matière noire

Atelier détecteurs cnes 13/06/24

Manon Lizzana supervisée par Fabien Malbet

Collaborateurs

Fabien Malbet₁

Pierre Kern₁

Fabrice Pancher₁

Alain Leger₂

Thierry Lepine₃

Sébastien Soler₁

Lucas Labadie₄

Alessandro Sozzetic₅

Renaud Goullioud₆

1 IPAG Grenoble

2 Univ Paris-Saclay

3 Institut d'Optique & Hubert Curien Lab,
Saint-Etienne

4 Univ of Cologne

5 Obs Torino

6 California Institute of Technology

Objectifs
scientifiques



Spécifications
scientifiques et
programmation



Spécifications
techniques

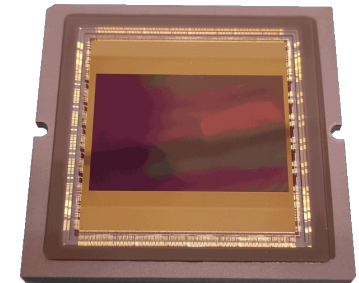
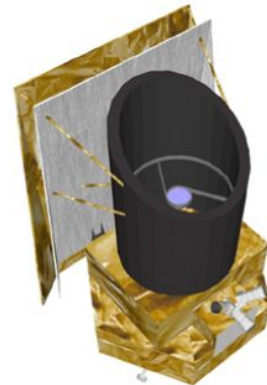
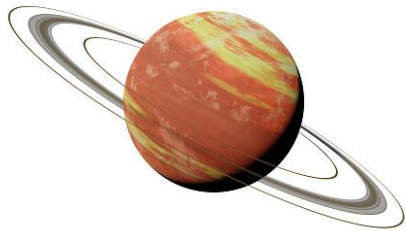

Astrométrie : objectifs scientifiques

3/19

Astrométrie relative à haute précision = évaluation des positions, distances et mouvements d'un objet céleste par rapport aux étoiles présentes dans le champs de vue

- Sonder la matière noire dans notre galaxie
en étudiant la modification des trajectoires des étoiles
dans le plan galactique
(avec des poses longues sur chaque étoile)
- Étudier les objets compacts
et notamment les binaires X
- Explorer les systèmes planétaires proches (~10pc) et
établir une liste de cible potentielles pour les futures
missions spectro (LIFE, HWO)
↳ en particulier les planètes type Terre autour d'
étoiles type soleil

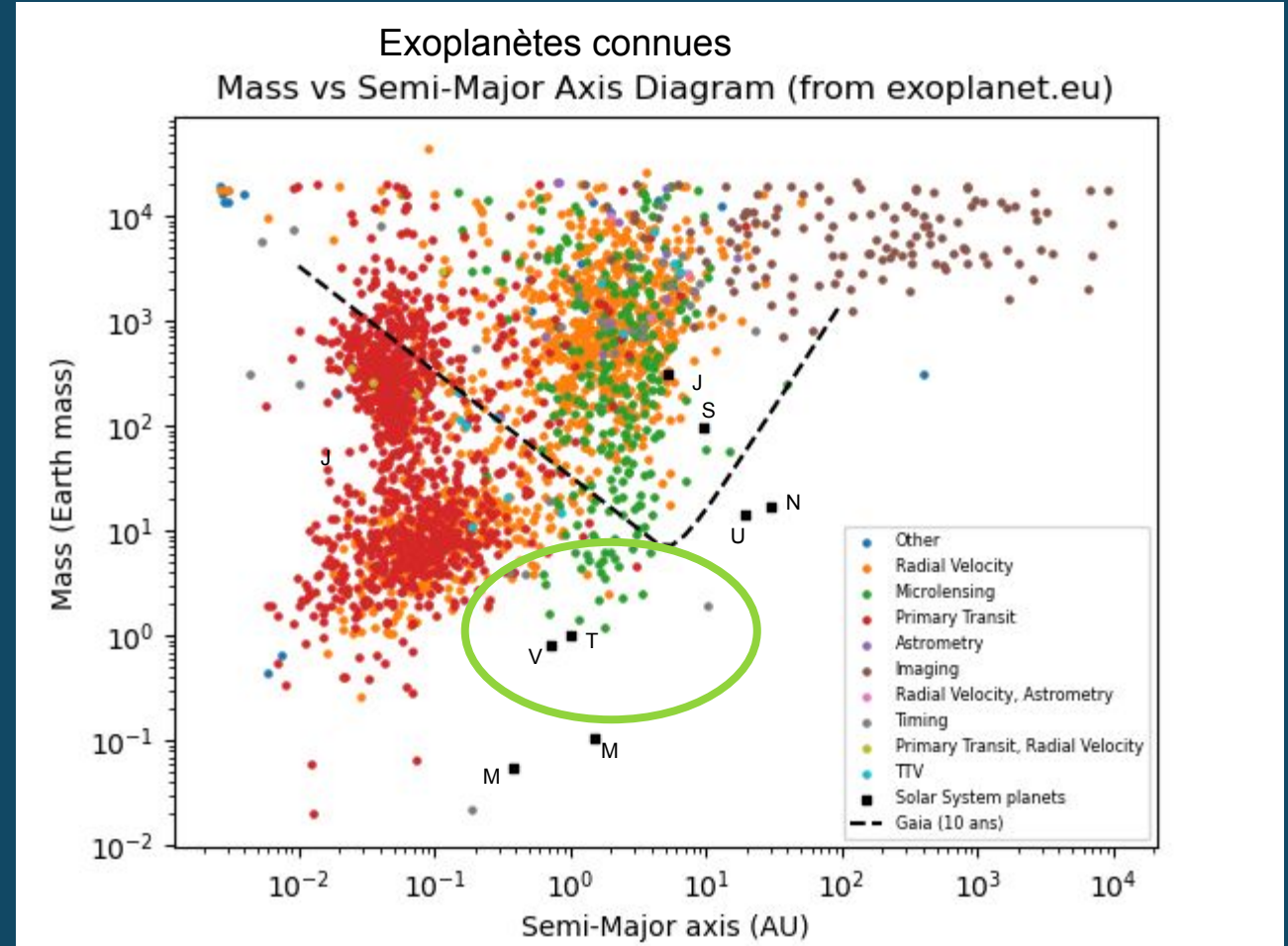

Découvrir des exoplanètes par astrométrie relative

4/19

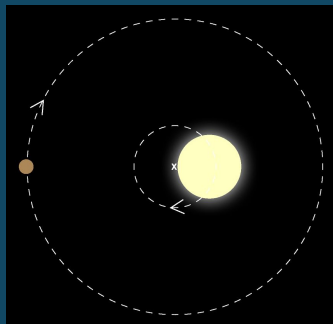

- Une étoile abritant une planète subit un mouvement réflexe autour du centre de masse du système
- Le mouvement de l'étoile cible proche est repérées par rapport aux étoiles de références lointaines
- Longues expositions sur des cibles pointées (contrairement à Gaia qui scanne l'entièreté du ciel)

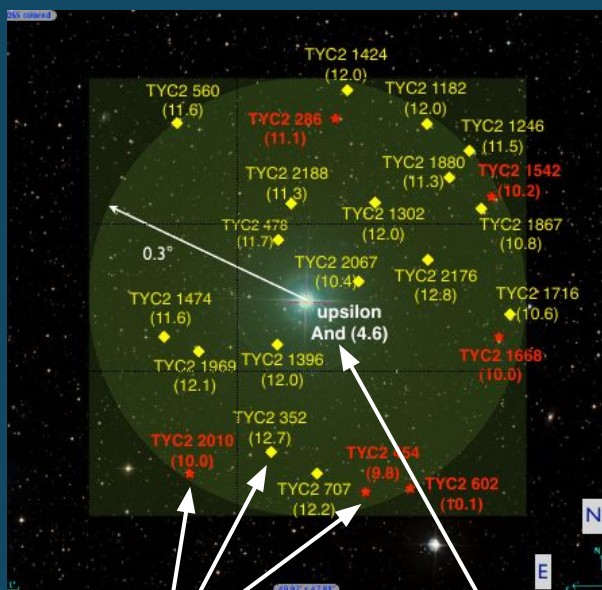

Étoiles de référence

Etoile cible

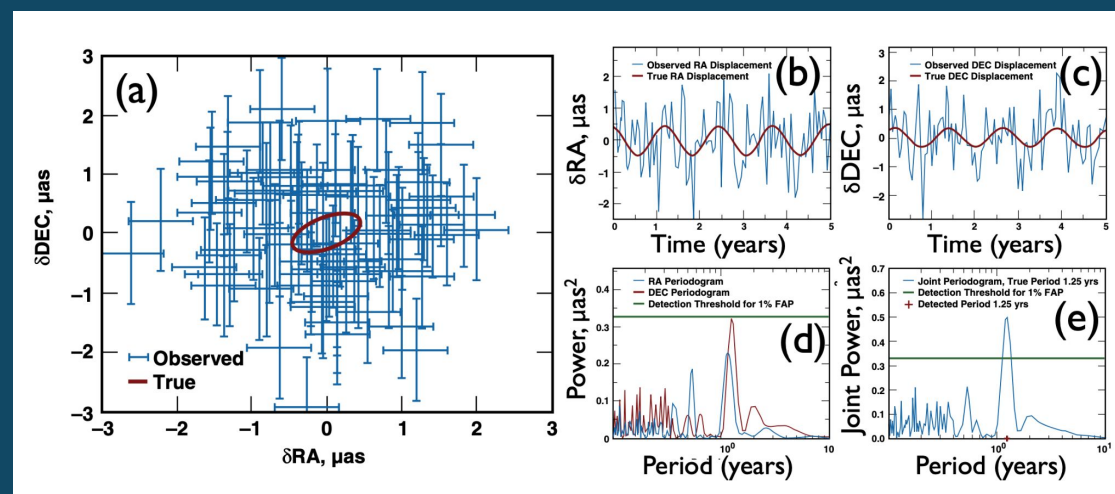

Ex : mouvement créé par une planète type Terre sur une étoile type soleil à 10 pc → 0.3 μ as soit 5e-6 px pour la mission Theia

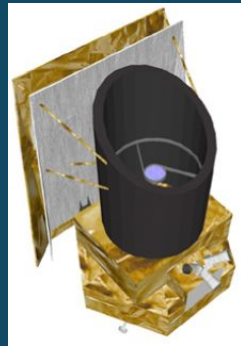

Theia (à l'ère de Gaia)



HWO



Objectifs scientifiques :	Spécifications scientifiques :	Spécifications techniques :
<ul style="list-style-type: none">• Explorer les systèmes planétaires proches• Sonder la matière noire• Étudier les objets compacts	Sensibilité particulière aux étoiles semblables au soleil	$400 < \lambda < 900 \text{ nm}$
	Observation d'étoiles de différentes magnitudes	Dynamique importante : Theia $\sim 1e3$; HWO $\sim 1e5$ (ou temps d'exposition différentiels)
	Grand champ	Grand nombre de pixels $\sim 1e9 \text{ px} = 30\,000 \times 30\,000 \text{ px}$ (avec redondance)
	Détecteur finement caractérisé	Caractéristiques TBD
	Positions des centroïdes des pixels connues	Métriologie pour calibration interférométrique des centroïdes Theia $\sim 5e-6$; HWO $\sim 5e-5$
	Distorsion optique corrigée	Calibration numérique de la distorsion optique grâce aux étoiles de référence

Objectifs scientifiques :	Spécifications scientifiques :	Spécifications techniques :
<ul style="list-style-type: none"> ● Explorer les systèmes planétaires proches ● Sonder la matière noire ● Étudier les objets compacts 	Sensibilité particulière aux étoiles semblables au soleil	400 < λ < 900 nm
	Observation d'étoiles de différentes magnitudes	Dynamique importante : Theia ~ 1e3; HWO ~ 1e5 (ou temps d'exposition différentiels)
	Grand champ	Grand nombre de pixels ~ 1e9 px = 30 000 x 30 000 px (avec redondance)
	Détecteur finement caractérisé	Caractéristiques TBD
	Positions des centroïdes des pixels connues	Métrologie pour calibration interférométrique des centroïdes Theia ~ 5e-6; HWO ~ 5e-5
	Distorsion optique corrigée	Calibration numérique de la distorsion optique grâce aux étoiles de référence

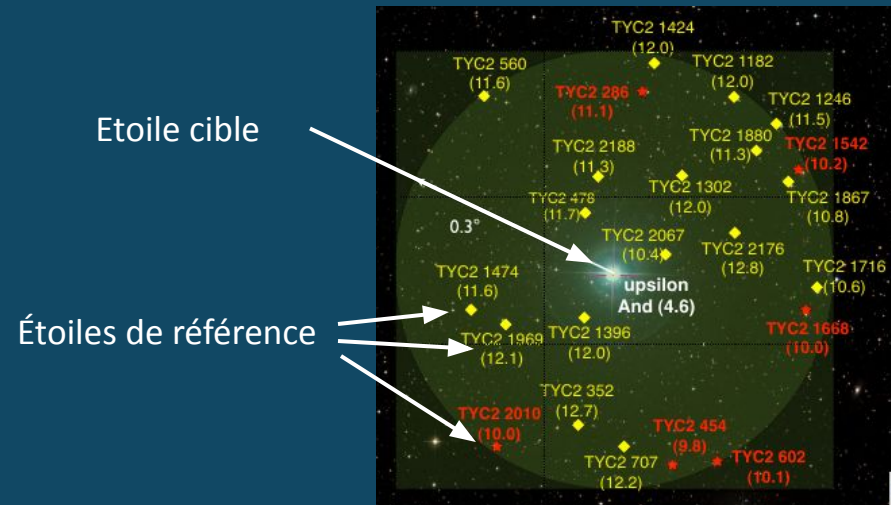

- Etude des étoiles de type solaire
→ $400 < \lambda < 900$ nm
- Nécessité d'observer de nombreuses étoiles en même temps (~100)
→ Contrainte sur la dynamique
- Champ de vue important
→ besoin de grandes matrices de px

Caractéristiques des champs d'étoiles observés

9/19

	 Theia	 HWO
Paramètres fixés	Champs de vue : 30'x30' (0.5°x0.5°) D = 0.8 m	Champs de vue : 2'x3' TBC D = 8 m
Matrice de pixels	PSF $\sim \lambda/D = 140 \text{ mas} \leftrightarrow 2 \text{ px}$ 30 000 x 30 000 px $\sim 1 \text{ Gpx}$	PSF $\sim \lambda/D = 14 \text{ mas} \leftrightarrow 2 \text{ px}$ 20 000 x 30 000 px $\sim 1 \text{ Gpx}$
Signal exo-Terre à 10pc	exo-Terre : 0.3 $\mu\text{as} \leftrightarrow 5\text{e-6 px}$	exo-Terre : 0.3 $\mu\text{as} \leftrightarrow 5\text{e-5 px}$
Dynamique	30 000 x 30 000 px $\sim 1 \text{ Gpx}$ $m_{\text{target}} \sim 6; m_{\text{ref}} \leq 14$ \Rightarrow dynamique $\sim 1\text{e}3$	20 000 x 30 000 px $\sim 1 \text{ Gpx}$ $m_{\text{target}} \sim 6; m_{\text{ref}} \leq 20$ \Rightarrow dynamique $\sim 1\text{e}5$

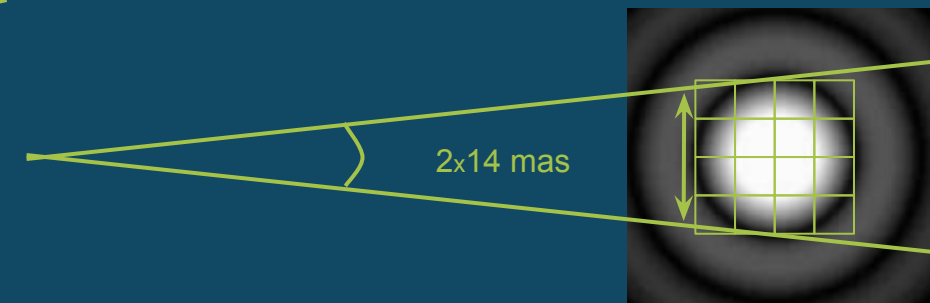
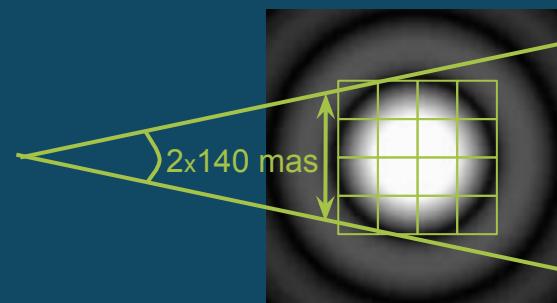

Objectifs scientifiques :	Spécifications scientifiques :	Spécifications techniques :
<ul style="list-style-type: none"> ● Explorer les systèmes planétaires proches ● Sonder la matière noire ● Étudier les objets compacts 	Sensibilité particulière aux étoiles semblables au soleil	400 < λ < 900 nm
	Observation d'étoiles de différentes magnitudes	Dynamique importante : Theia ~ 1e3; HWO ~ 1e5 (ou temps d'exposition différentiels)
	Grand champ	Grand nombre de pixels ~ 1e9 px = 30 000 x 30 000 px (avec redondance)
	Détecteur finement caractérisé	Caractéristiques TBD
	Positions des centroïdes des pixels connues	Métrologie pour calibration interférométrique des centroïdes Theia ~ 5e-6; HWO ~ 5e-5
	Distorsion optique corrigée	Calibration numérique de la distorsion optique grâce aux étoiles de référence

- Besoin pour la couverture totale du champ de vue :

$$30\ 000 \times 30\ 000 \text{ px} = 1 \text{ Gpx}$$

- Expériences en laboratoire actuelles :

Gigapyx (Pyxalis)
8320 x 5436 px = 46 Mpx
taille pixel 4.4 μm
taille totale 24 x 26 mm



detector

Source

integrating sphere



Caractérisation générale du détecteur

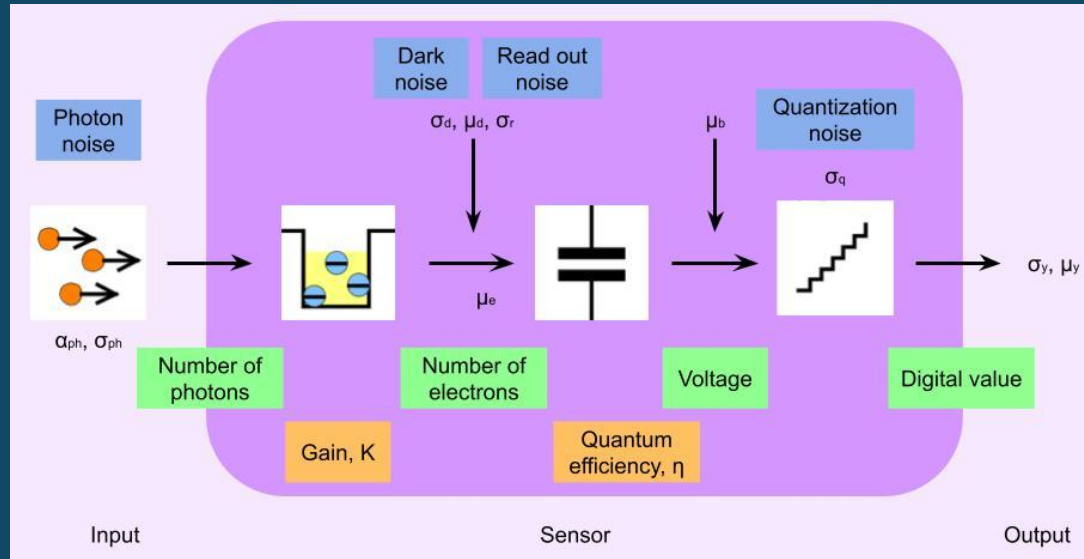

Caractérisation globale : linéarité, courant d'obscurité, bruit de lecture, gain, carte des pixels défectueux ...

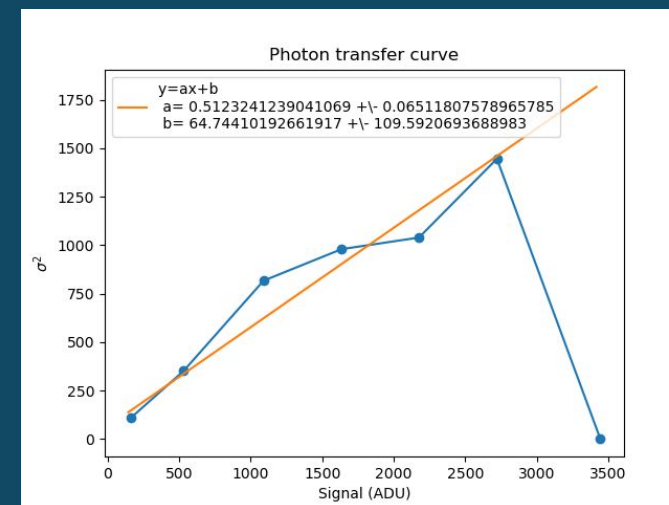
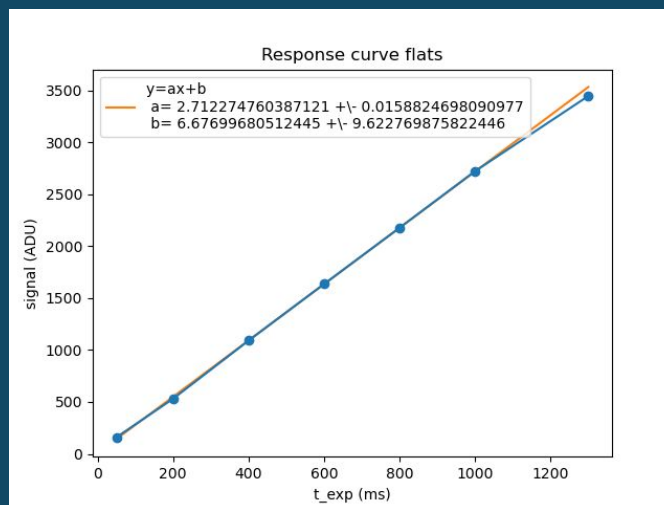

Objectifs scientifiques :	Spécifications scientifiques :	Spécifications techniques :
<ul style="list-style-type: none"> ● Explorer les systèmes planétaires proches ● Sonder la matière noire ● Étudier les objets compacts 	Sensibilité particulière aux étoiles semblables au soleil	400 < λ < 900 nm
	Observation d'étoiles de différentes magnitudes	Dynamique importante : Theia ~ 1e3; HWO ~ 1e5 (ou temps d'exposition différentiels)
	Grand champ	Grand nombre de pixels ~ 1e9 px = 30 000 x 30 000 px (avec redondance)
	Détecteur finement caractérisé	Caractéristiques TBD
	Positions des centroïdes des pixels connues	Métrologie pour calibration interférométrique des centroïdes Theia ~ 5e-6; HWO ~ 5e-5
	Distorsion optique corrigée	Calibration numérique de la distorsion optique grâce aux étoiles de référence

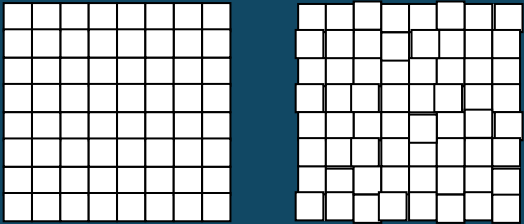

- Des fibres créent des franges d'Young sur le détecteur
- Des modulateurs de phase font défiler les franges
- La modulation observée par chaque pixel permet de connaître la position des centroïdes
- Précision recherchée $\leq 5e-6$ px ($0.3 \mu\text{as}$)

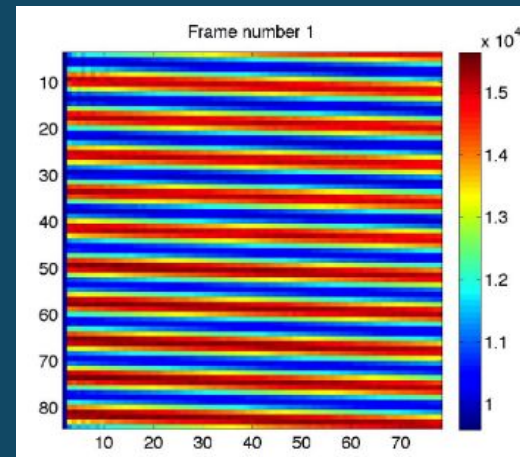
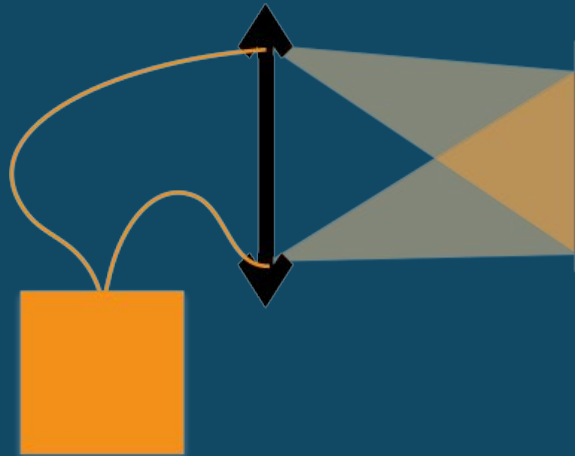

- Preuve de concept sur des petite matrices (Crouzier et al. 2016, A&A 595, A108) : $6e-5$ px
- il reste à valider les performance sur de grandes matrices

Objectifs scientifiques :	Spécifications scientifiques :	Spécifications techniques :
<ul style="list-style-type: none"> ● Explorer les systèmes planétaires proches ● Sonder la matière noire ● Étudier les objets compacts 	Sensibilité particulière aux étoiles semblables au soleil	400 < λ < 900 nm
	Observation d'étoiles de différentes magnitudes	Dynamique importante : Theia ~ 1e3; HWO ~ 1e5 (ou temps d'exposition différentiels)
	Grand champ	Grand nombre de pixels ~ 1e9 px = 30 000 x 30 000 px (avec redondance)
	Détecteur finement caractérisé	Caractéristiques TBD
	Positions des centroïdes des pixels connues	Métrologie pour calibration interférométrique des centroïdes Theia ~ 5e-6; HWO ~ 5e-5
	Distorsion optique corrigée	Calibration numérique de la distorsion optique grâce aux étoiles de référence

Idée :

- modéliser la fonction de distorsion de champs par un polynôme 2D (T)
- Ajusté T grâce aux étoiles de référence du champ de vue connues par Gaia
- Appliquer T à l'étoile cible pour retrouver sa position non distordue

Conclusion simulation :

Calibration avec une précision de $5e-6$ px possible avec 100 étoiles de référence et un polynôme d'ordre 8

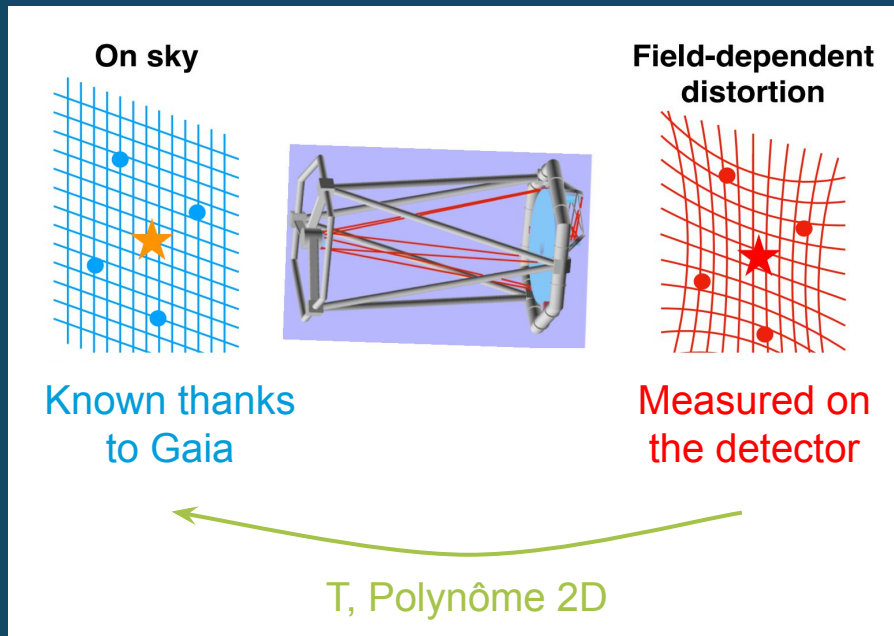

Papier in prep

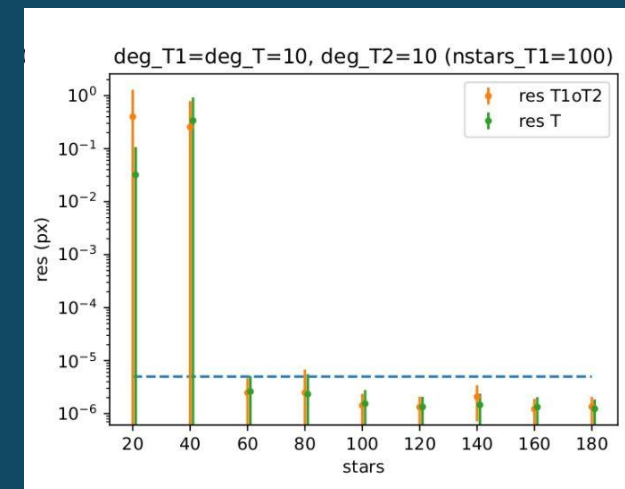

- Illuminer des pseudo-étoiles sur l'écran LCD
- Induire une distorsion grâce à la lentille et au diaphragme
- Enregistrer l'image des étoiles distordues avec le détecteur
- Appliquer la procédure précédente pour retrouver l'image non distordue

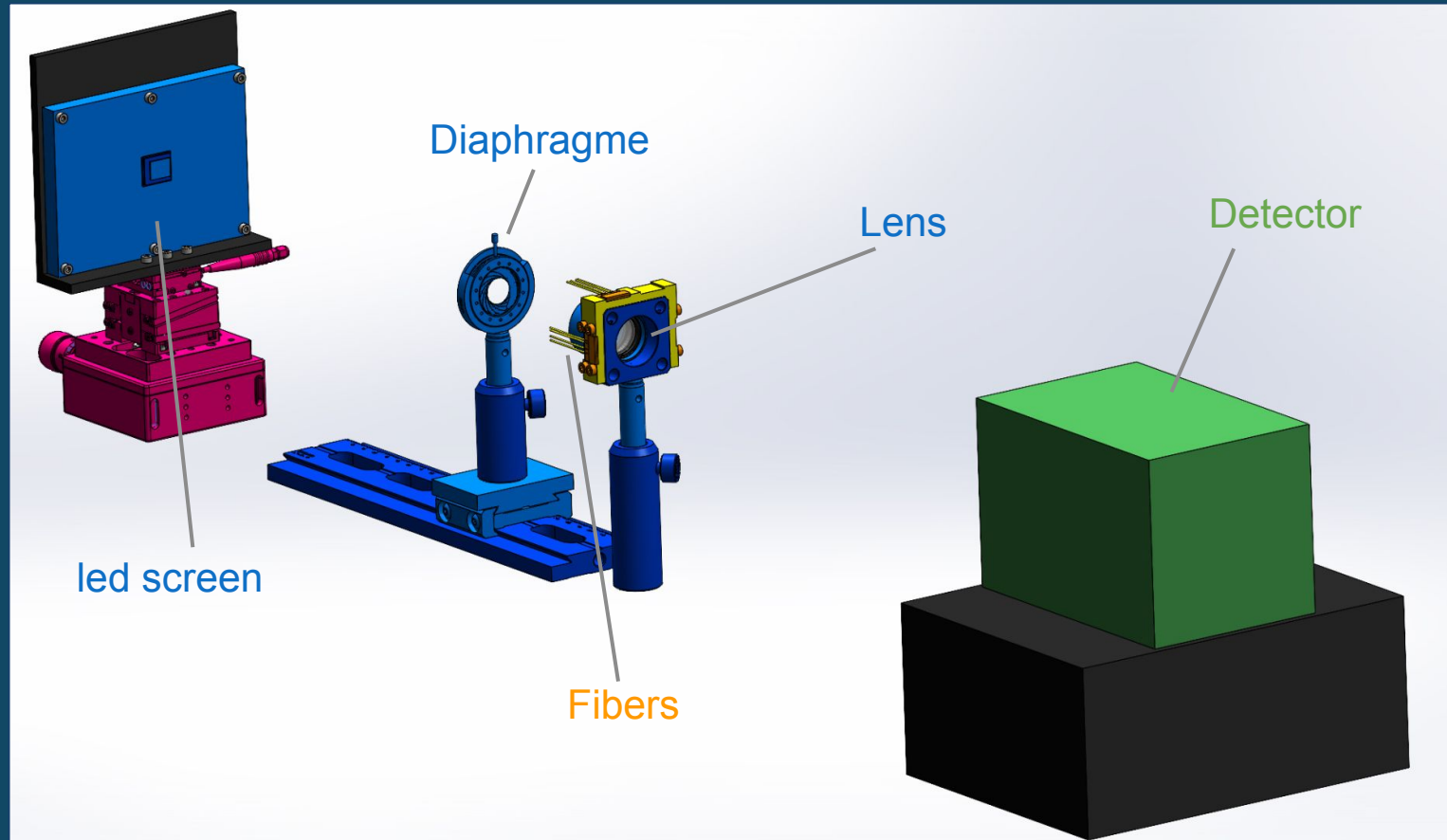

Objectifs scientifiques :	Spécifications scientifiques :	Spécifications techniques :
<ul style="list-style-type: none">• Explorer les systèmes planétaires proches• Sonder la matière noire• Étudier les objets compacts	Sensibilité particulière aux étoiles semblables au soleil	$400 < \lambda < 900 \text{ nm}$
	Observation d'étoiles de différentes magnitudes	Dynamique importante : Theia $\sim 1e3$; HWO $\sim 1e5$ (ou temps d'exposition différentiels)
	Grand champ	Grand nombre de pixels $\sim 1e9 \text{ px} = 30\,000 \times 30\,000 \text{ px}$ (avec redondance)
	Détecteur finement caractérisé	Caractéristiques TBD
	Positions des centroïdes des pixels connues	Métrologie pour calibration interférométrique des centroïdes Theia $\sim 5e-6$; HWO $\sim 5e-5$
	Distorsion optique corrigée	Calibration numérique de la distorsion optique grâce aux étoiles de référence

En cours

- Caractérisation détecteur (Gigapyx, Pyxalis)

Pour bientôt

- Calibration interférométrique de la position des pixels en labo

Fait

- Procédure simulée de calibration de la distorsion de champ

Pour bientôt

- Calibration de la distorsion de champ en labo

Pour le futur

- Matrice détecteur 1Gpx (30 000 x 30 000) pour couvrir le champ de vue (via 220 Mpx)



Calibration distortion optique

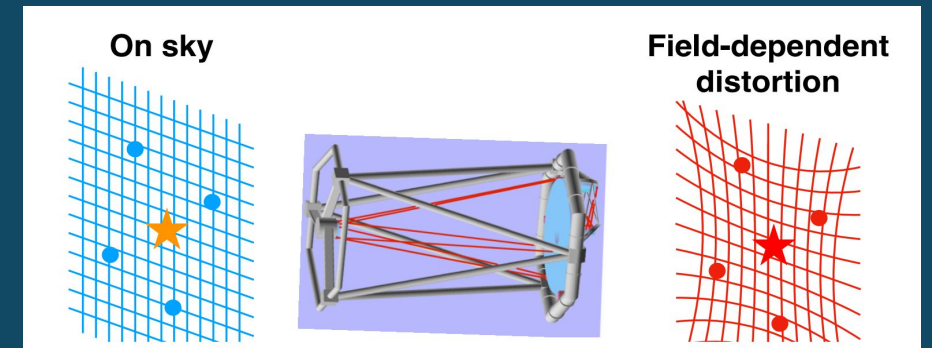
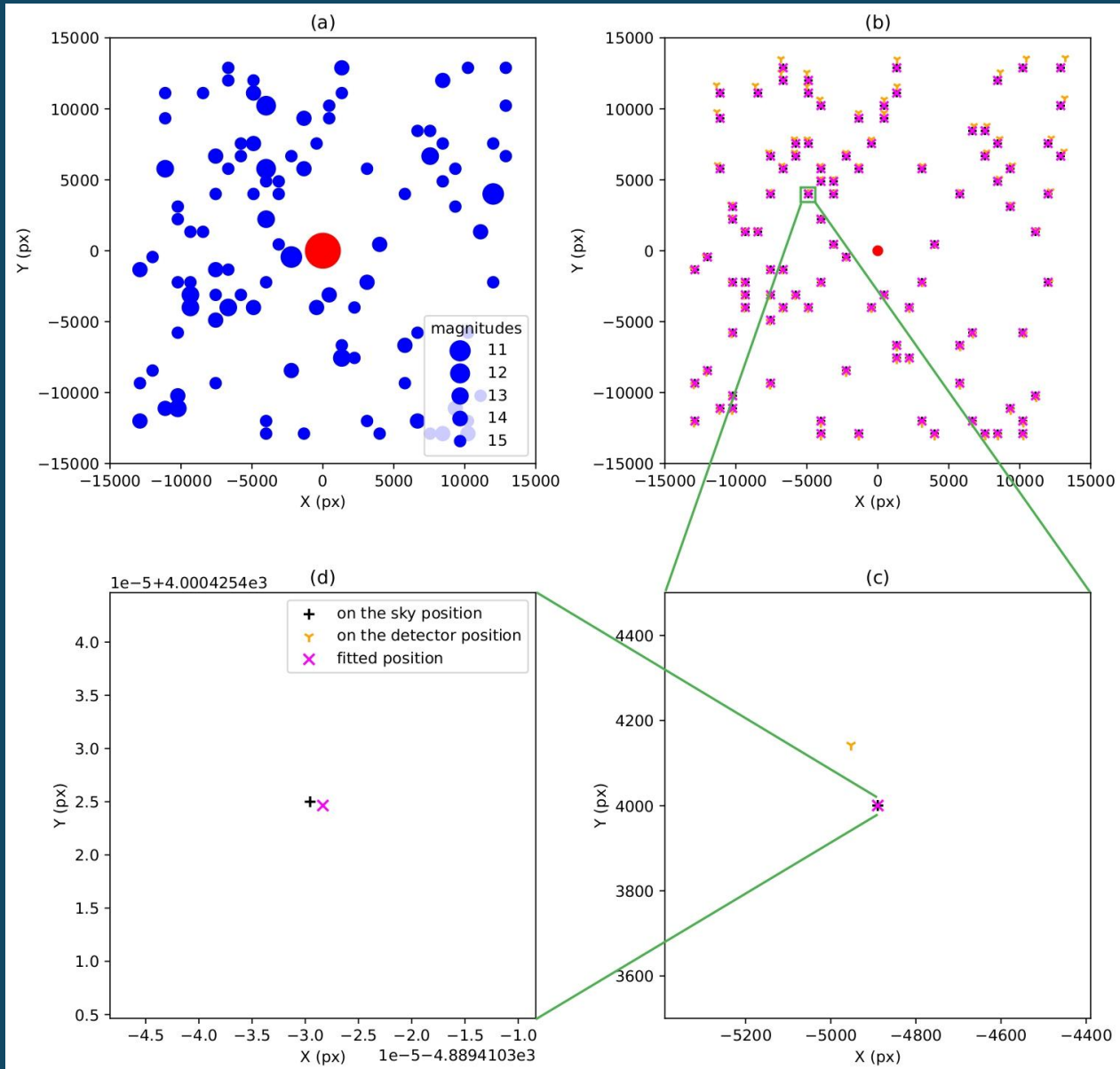

Polynôme