



HAL
open science

Château médiéval de Clermont

Loïc Benoit, Clément Tournier, Simon Branchereau, Noémie Pierrat, Olivier
Veissière

► **To cite this version:**

Loïc Benoit, Clément Tournier, Simon Branchereau, Noémie Pierrat, Olivier Veissière. Château médiéval de Clermont : Zone sud - quart sud-ouest (Clermont, Haute-Savoie). Département de la Haute-Savoie; SAPB74. 2023. hal-04586611

HAL Id: hal-04586611

<https://hal.science/hal-04586611>

Submitted on 24 May 2024

HAL is a multi-disciplinary open access archive for the deposit and dissemination of scientific research documents, whether they are published or not. The documents may come from teaching and research institutions in France or abroad, or from public or private research centers.

L'archive ouverte pluridisciplinaire **HAL**, est destinée au dépôt et à la diffusion de documents scientifiques de niveau recherche, publiés ou non, émanant des établissements d'enseignement et de recherche français ou étrangers, des laboratoires publics ou privés.

Château Médiéval de Clermont : Zone sud - quart sud-ouest (Clermont, Haute-Savoie)

Loïc Benoit (dir., SAPB, Université Lumière Lyon 2 - CIHAM),
Clément Tournier (dir. adjoint, Archeodunum)

Avec la collaboration de
Simon Branchereau
Noémie Pierrat

Olivier Veissière (Olivier Veissière - Patrimoine Numérique)

Fouille programmée triennale 2020-2022 : rapport intermédiaire 2022



Région : Auvergne - Rhône-Alpes

Département : Haute-Savoie

Commune : Clermont

Code INSEE commune : 74078

Opération archéologique n° : 2213761

Arrêté d'autorisation n° : 2020/494

Type d'opération : Fouille programmée du 4 au 29 juillet 2022

Responsable d'opération : Loïc Benoit

Illustration de couverture : O. Veissière – Patrimoine Numérique.

FOUILLE PROGRAMMÉE TRIENNALE 2020-2022 – RAPPORT INTERMÉDIAIRE 2022

SÉRIE MOYEN ÂGE

Fouilles Archéologiques Programmées

CHATEAU MÉDIEVAL DE CLERMONT :
ZONE SUD - QUART SUD-OUEST.
(Clermont, Haute-Savoie)

Loïc Benoit (dir., SAPB, Université Lumière Lyon 2 – CIHAM)
Clément Tournier (dir. adjoint, Archeodunum)

Avec la collaboration de

Simon Branchereau,
Noémie Pierrat,
et Olivier Veissière (Olivier Veissière – PATRIMOINE NUMÉRIQUE)

Département de la Haute-Savoie
Service Archéologie et Patrimoine Bâti

Direction Régionale des Affaires Culturelles de Rhône-Alpes
Service Régional de l'Archéologie

Mars 2023

"L'Histoire enseigne aux hommes la difficulté des grandes tâches et la lenteur des accomplissements, mais elle justifie l'invincible espoir. "

Jean Jaurès

AVERTISSEMENT RELATIF A LA COMMUNICABILITE DES RAPPORTS DE FOUILLES ARCHEOLOGIQUES :

Les rapports de fouilles constituent des documents administratifs communicables au public dès leur remise au Service Régional de l'Archéologie, suivant les prescriptions de la loi n° 78-753 du 17 juillet 1978 modifiée relative à l'amélioration des relations entre l'administration et le public. Aux termes de la circulaire du 26 mars 1993, ils pourront être consultés ; les agents des Services Régionaux de l'Archéologie rappelleront à tout demandeur les droits de propriété littéraire et artistique possédés par les auteurs et les contraintes qui en résultent pour tout consultant.

Les prises de notes et les photocopies sont utilisées pour un usage exclusivement privé et non destiné à une utilisation collective (article L122-5 du Code de la propriété intellectuelle). Toute reproduction du texte accompagné ou non de photographies, cartes ou schémas, n'est possible que dans le droit de courte utilisation, avec les références exactes et complètes des auteurs et de l'ouvrage. Par ailleurs, l'exercice du droit à la communication exclut, pour ses bénéficiaires ou pour les tiers, la possibilité de reproduire, de diffuser ou d'utiliser à des fins commerciales les documents communiqués (loi n° 78-753 du 17 juillet 1978, art.10).

Le non-respect de ces règles constitue un délit de contrefaçon puni par l'article 425 du Code pénal.

REMERCIEMENTS :

BELLANGER Ophélie (Département de la Haute-Savoie, Service Archéologie et Patrimoine Bâti)

CASTELBOU Julian (SRA Auvergne-Rhône-Alpes, Lyon)

CECI Liliana (Département de la Haute-Savoie)

CHAUVIN-DEFLEURS Évelyne (Atelier d'Archéologie Alpine)

D'AGOSTINO Laurent (Atelier d'Archéologie Alpine)

DEVILLARD Laure (SRA Auvergne – Rhône-Alpes, Lyon)

FLOTTES Laurie (Archodunum)

GERNIGON Karim (CRA - SRA Auvergne-Rhône-Alpes, Lyon)

GROS Leslie (Département de la Haute-Savoie, Service Communication)

GUFFOND Christophe (Département de la Haute-Savoie, Service Archéologie et Patrimoine Bâti)

JOUNEAU David (Département de la Haute-Savoie, Service Archéologie et Patrimoine Bâti)

KERSUZAN Alain (CIHAM – UMR 5648, Lyon)

LAVERGNAT Éric (Département de la Haute-Savoie, Service des collections)

LECLERC Estelle

LEFEBVRE DE RIEUX Amélie (Université Lumière Lyon 2 – MOM – UMR 5138)

LORPHELIN Auriane (Archeodunum)

MAHFOUDI Samir (Département de la Haute-Savoie, Service Archéologie et Patrimoine Bâti)

MERMILLOD Pascal (Mermillod Terrassement Démolition)

MERMILLOD-BLARDET Pascal (TP2Alpes)

POISSON Jean-Michel (EHESS, CIHAM – UMR 5648, Lyon)

SIROT Elisabeth (Université Lumière Lyon 2, CIHAM – UMR 5648, Lyon)

SEVE Pierre (Département de la Haute-Savoie, gardien du château de Clermont)

VEISSIERE Olivier (O. VEISSIERE – Patrimoine Numérique)

L'équipe d'accueil et des médiateurs du château de Clermont

Les salariés des chantiers d'insertion AGIRE 74, les membres de l'association ESPAHS.

Merci l'équipe du camping de Seyssel « Le Nant Matraz » pour leur accueil

Un remerciement spécial à toute l'équipe de fouilles Solène Alloin, Simon Branchereau, Luc Courtial, Angélique Falatakis, David Fert, Léa Henrich, Bastien Maniez, Noémie Pierrat, Flavie Touvier et Apolline Troyes.

Merci également à toutes les personnes ayant participé de près ou de loin à cette étude.

Sommaire :

PARTIE 1 :	11
OPERATION ARCHEOLOGIQUE : DONNEES ADMINISTRATIVES	11
RESUME – NOTICE SCIENTIFIQUE	13
FICHE SIGNALÉTIQUE	18
PIECES ADMINISTRATIVES	23
GENÉRIQUE DE L'OPÉRATION.....	26
PARTIE 2 :	29
RESULTATS SCIENTIFIQUES DE L'OPÉRATION	29
INTRODUCTION	31
1. L'OPÉRATION ARCHEOLOGIQUE.....	34
1.1. Contexte de l'opération et problématiques.....	34
1.2. Équipe et déroulement de l'opération.....	37
1.2.1. Équipe de recherche	37
1.2.2. Calendrier de l'opération.....	38
1.2.3. Intervenants extérieurs.....	38
1.3. Méthodologie	39
1.3.1. Stratégie et objectifs.....	39
1.3.1.1. Les aires de fouilles archéologiques.....	39
1.3.1.2. Utilisation du détecteur de métaux	40
1.3.2. Méthode de relevés.....	41
1.3.2.1. Stratégie générale.....	41
1.3.2.2. Les relevés sur le terrain et les photographies.....	41
1.3.3. Système d'enregistrement.....	42
1.3.4. Documentation	44
1.3.5. Études connexes	44
2. DONNEES DES FOUILLES ARCHEOLOGIQUES 2021.....	45
2.1. Topographie générale	45
2.2. Les structures archéologiques	47
2.2.1. L'espace ES 1.3 : le fossé.....	48
2.2.2. L'espace ES 1.6 – 1.22 : axe de circulation principal du château	52
2.2.3. L'espace ES 1.24 : quart nord-ouest.....	58
2.2.4. L'espace ES 1.29 : un corps de garde	62
2.2.5. L'espace ES 1.33 : un élément défensif ?	70
2.2.6. L'espace ES 1.34.....	75
2.2.7. L'espace ES 1.35 : une dépendance ?	78
2.2.8. L'espace ES 1.36 : un grand espace clos.....	82
2.2.9. L'espace ES 1.37	90
2.2.10. Les bâtiments sur poteaux de bois (campagne 2022).....	97
3. ÉTUDES SPÉCIALISÉES :	100
4. CONCLUSIONS ET PERSPECTIVES DE RECHERCHE.....	101
4.1. Conclusions et éléments de synthèse	101
4.1.1. Éléments de chronologie : continuité avec les campagnes précédentes.....	101
4.1.2. Organisation générale : des circulations comprises mais une organisation générale repensée.....	103
4.1.3. Conclusions provisoires.....	106
4.2. Perspectives de recherches.....	107
BIBLIOGRAPHIE :	108
1. SOURCES MANUSCRITES ET PUBLIÉES.....	109
2. BIBLIOGRAPHIE GÉNÉRALE.....	109
3. RAPPORTS D'OPÉRATIONS ET MÉMOIRES.....	115

4. MOBILIER METALLIQUE, CERAMIQUE ET NUMISMATIQUE	117
5. CARPOLOGIE	119
5. ARCHEO-ZOOLOGIE	120
6. SITOGRAPHIES	122
TABLE DES ILLUSTRATIONS :	123
PLANCHES :	126
SOMMAIRE :	127
ANNEXES :	160
SOMMAIRE :	161
<i>Annexe 1 : Système d'enregistrement</i>	162
<i>Annexe 2 : Inventaire des entités spatiales</i>	165
<i>Annexe 3 : Inventaire des entités archéologiques</i>	166
<i>Annexe 4 : Inventaire des unités stratigraphique</i>	167
<i>Annexe 5 : Inventaire des minutes</i>	168
<i>Annexe 6 : Inventaire des points topographiques</i>	169
<i>Annexe 7 : Inventaires du mobilier</i>	170
7a : Inventaire du mobilier céramique découvert en 2022	171
7b : Inventaire du petit mobilier trouvé en 2022	172
7c : Inventaire sommaire de la faune découverte en 2022	173
7d : Inventaire du lapidaire 2022	174

PARTIE 1 :
OPERATION ARCHEOLOGIQUE : DONNEES
ADMINISTRATIVES

RESUME – NOTICE SCIENTIFIQUE

Auteur : BENOIT Loïc (SAPB, Université Lumière Lyon 2 – CIHAM)

Numéro d’OA : 2213761

Responsable de l’opération : BENOIT Loïc (SAPB, CIHAM – UMR 5648)

Responsable adjoint de l’opération : TOURNIER Clément (Archeodunum)

Nature de l’opération : Fouille programmée du 4 au 29 juillet 2022

Couverture géographique : Auvergne - Rhône-Alpes > Haute-Savoie (74) > Clermont

Code INSEE de la commune : 74078

Mots-clés du thésaurus : château, fortification, salles, portail, rampes, poteaux, foyers

Chronologie : Moyen Âge, Bas Moyen Âge, Époque Moderne

Keywords : Medieval Period, Middle Age, Fortifications, Castle

Titre : Château médiéval de Clermont

Sous-titre : Quart sud-ouest

L’opération archéologique réalisée sur le château de Clermont en 2022 correspond à la sixième année de recherches sur le site fortifié et à la dernière année du programme pluriannuel 2020-2022. Elle s’inscrit à la suite des interventions menées depuis 2017 et poursuit la logique d’étude du patrimoine castral haut savoyard entamée en 2010 par le Département de la Haute-Savoie. L’année 2022 marque la fin des investigations de terrain telles qu’initialement envisagées, et devait s’accompagner d’un rapport de synthèse reprenant les six années de recherches. Toutefois, au vu de l’ampleur des résultats obtenus (tant en vestiges du site qu’en mobilier, nous avons préféré, en concertation avec le Service Régional de l’Archéologie demander une année supplémentaire pour la réalisation de la synthèse. Aussi le présent rapport n’est-il qu’un rapport intermédiaire.

Les objectifs affichés étaient la compréhension de la moitié sud du plateau castral, zone abritant supposément la résidence seigneuriale. Pour cela nous souhaitons comprendre l’organisation et l’occupation de cette partie du château, mais aussi sa construction. Afin de saisir au mieux ces aspects, ce programme de recherche mêle différentes études spécialisées (archéologique, historique, géomorphologique, carpologique, archéozoologique, etc.). Il s’agit dès lors de retranscrire l’histoire de cette fortification princière de premier plan pour la Haute-Savoie. Au cœur d’une politique départementale de mise en valeur de son patrimoine historique et d’acquisition de connaissances en lien avec ce dernier, une restitution au public de l’ensemble de ces recherches est envisagée au terme de ce programme.

Localisé à une vingtaine de kilomètres au nord-ouest d'Annecy et à moins de 10 km du Rhône et de Seyssel, le château de Clermont est construit sur un promontoire rocheux dominant l'Albanais depuis ses 690 m d'altitude. Cette position de contrôle est renforcée par son emplacement logé au croisement d'axes routiers historiques desservant Chambéry, Genève et Annecy. Le site castral est mentionné dans la littérature pour la première fois dans le courant du XIII^e siècle. Il apparaît alors comme possession des comtes de Genève et leur sert régulièrement de résidence estivale. Toutefois, une demeure seigneuriale semble précéder l'installation de ce château puisque plusieurs seigneurs de Clermont sont mentionnés dans le courant du XII^e siècle et au début du siècle suivant. Le site castral des comtes de Genève garde un statut conséquent jusqu'au début du XV^e siècle, où l'ensemble du comté est racheté par la maison de Savoie. La forteresse perd alors en importance du fait de sa position, au cœur des terres savoyardes. Si les espaces domestiques semblent peu à peu délaissés, les zones administratives continuent d'être régulièrement entretenues. Aux environs du XVI^e siècle, il est partiellement transformé en prison. À la fin du siècle, Gallois de Regard, originaire de Clermont, fait construire, en accord avec le duc de Savoie, une demeure fortifiée d'inspiration Renaissance italienne à l'emplacement de la résidence familiale sur le plain château. Les deux bâtiments cohabiteront pendant un demi-siècle environ. Au début du XVII^e siècle, la Savoie entre en conflit avec la France si bien qu'en 1630 les troupes de Louis XIII se trouvent aux environs de Clermont. Les habitants, refusant un éventuel siège, ouvrent les portes aux Français. La forteresse médiévale, alors encore en état de tenir un siège, est détruite par Louis XIII et son armée. Le site castral sera par la suite utilisé comme carrière de pierre. La demeure Renaissance, bien que partiellement ruinée, est rachetée dans les années soixante avec le plateau médiéval par le département de la Haute-Savoie.

Les campagnes de fouilles précédentes avaient permis l'exploration de deux secteurs distincts repartis de part et d'autre d'un fossé central venant couper le plateau d'est en ouest [**Fig. 1**]. Le secteur nord, très peu exploré, a révélé la tour maîtresse et ses proches abords. Le secteur sud était, quant à lui, supposé accueillir les bâtiments seigneuriaux d'après d'anciennes études. Entre 2018 et 2020, c'est la moitié orientale de ce secteur qui a fait l'objet de recherches. Ces dernières ont révélé la présence d'un grand axe de circulation orienté nord-sud placé au centre du plateau. À l'est de celui-ci se trouve un grand complexe culinaire associant cuisine avec cheminée monumentale, petit cellier attenant, un pressoir domestique ainsi qu'un chai creusé dans le substrat rocheux. Directement adjacent au sud de celui-ci, se développe un ensemble de plusieurs pièces de stockage associées à des espaces de distribution permettant la circulation. À proximité du chemin central a été découverte une grande cour de plus de 100 m² ainsi qu'une pièce affiliée au séchage de graines. En 2021, c'est le quart nord-ouest du secteur sud qui a fait l'objet de fouilles. Ce secteur a révélé de nombreux bâtiments maçonnés, dont une tour, auxquels il est difficile d'associer une fonction. Toutefois, au vu de l'organisation et du mobilier retrouvé, elles pourraient s'apparenter à des dépendances. Ces différentes salles sont construites sur l'emplacement d'anciens bâtiments sur poteaux de bois datés des XI^e-XII^e siècles. La fin de la fouille



Fig. 1: Résultats des fouilles 2021. Cliché: O. Veissière - patrimoine numérique.



Fig. 2: Vestiges découverts en 2022. Cliché: O. Veissière - patrimoine numérique.

de la cour découverte à l'est a permis la découverte d'un ancien accès monumental (composé d'une rampe et d'un portail) enseveli sous la cour et daté des XI^e-XII^e siècles. La campagne 2021 a ainsi permis de comprendre l'évolution du site entre le château des seigneurs de Clermont (XI^e-XII^e siècles) et le château des comtes de Genève (à partir du XIII^e siècle).

La fouille menée en 2022 prend place au sud de la campagne 2021 et à l'ouest de celle de 2020 [Fig. 2]. Elle permet ainsi l'obtention d'une vision presque exhaustive du secteur sud du château de Clermont. Constituée d'une aire principale de 500 m² environ et de deux sondages complémentaires (40 et 14 m²), les objectifs étaient de poursuivre l'acquisition de données sur ce secteur afin d'en saisir l'organisation, la construction, mais aussi l'occupation.

Nous avons ainsi pu finir la fouille de l'espace ES 1.24 et observer de nouvelles structures en creux au sein de la pièce dont la fonction reste à ce jour encore obscure.

Plusieurs salles et cheminements ont été découverts au sein de l'aire de fouille principale. Ce secteur est le plus perturbé que nous ayons observé à Clermont. Cela est dû à la présence de nombreuses souches qui ont, pour partie, bouleversé la stratigraphie et les vestiges, mais aussi à la récupération ancienne des matériaux qui a largement fait disparaître certaines structures. La moitié sud de l'axe de circulation central a été dégagé, même si son extrémité méridionale n'a pas été atteinte. Suivant une pente assez importante en direction du sud, ce chemin monumental est entièrement taillé dans le substrat et présente plusieurs recharges de sols. Cinq nouvelles pièces ont été mises au jour. Elles présentent des circulations assez variées, mais toujours en lien avec le chemin central. Parmi ces pièces, un probable corps de garde a pu être fouillé et associé à la tour découverte en 2021. De même, l'excavation initiale de ces espaces a pu être observée grâce à la conservation de traces d'extraction de la pierre. Ces différents bâtiments sont installés sur un ensemble de structures en creux très important dont le plan dessine plusieurs édifices sur poteaux de bois. Prolongeant ceux découverts en 2021, nous les supposons contemporains et donc datés des XI^e-XII^e siècles.

Enfin, un sondage a été réalisé dans le fossé avec l'objectif initial d'observer la structuration de la fosse, son profil et d'établir un lien avec le secteur nord. Si tous ces objectifs n'ont pu être atteints du fait d'une puissance stratigraphique trop instable, le sondage a permis la découverte d'un chemisage au mur nord du fossé (découvert en 2017) portant l'épaisseur de la maçonnerie à plus de 3 m et conservé à minima sur 5 m de hauteur.

Si les fouilles menées en 2022 ont livré un important corpus de mobilier, elles ont également remis en question le positionnement du secteur résidentiel au sud. En effet, au vu du chemin monumental présent au centre de ce secteur, du caractère plus domestique des bâtiments découverts, mais aussi de la fortification particulière du secteur nord et la présence de la tour maîtresse en son sein, il semble plus que probable que la zone nord corresponde au secteur résidentiel, le secteur sud n'étant finalement qu'une sorte de basse-cour au sein du château des comtes de Genève.

Les résultats obtenus en 2022 confortent une nouvelle fois le potentiel archéologique de ce site et invitent largement à la poursuite des recherches sur ce château. Toutefois, il est nécessaire, dans un premier temps, de prendre une année supplémentaire afin de réaliser un rapport de synthèse, mais également de publier ces premiers résultats avant de poursuivre les investigations de terrain.

FICHE SIGNALÉTIQUE

LE SITE :

Nom du site : Château de Clermont
Lieu-dit : Château (médiéval)
Commune : Clermont
Département : Haute-Savoie (74)
Région : Auvergne – Rhône-Alpes
Coordonnées Lambert 93 :
X : 925206.68 m
Y : 6545699.83 m
Z : 670 m

Références cadastrales (2010) :

Commune : Clermont
Année : 2010
Section : A
Parcelles : 853

STATUT JURIDIQUE :

Propriétaire : Département de la Haute-Savoie
Protection : Aucune

L'opération Archéologique :

Type d'opération : Fouilles archéologiques programmées
Arrêté d'autorisation n° : 2020/494 et 2021/558
Opération archéologique n° : 2213761
Responsable d'opération : Loïc Benoit
Responsable adjoint d'opération : Clément Tournier

Mots-clés des thésaurus :

Chronologie : Moyen Âge, Bas Moyen Âge, Époque Moderne

Interprétation : Château, Communs, Stockage, Four, Occupation primitive, Basse-cour

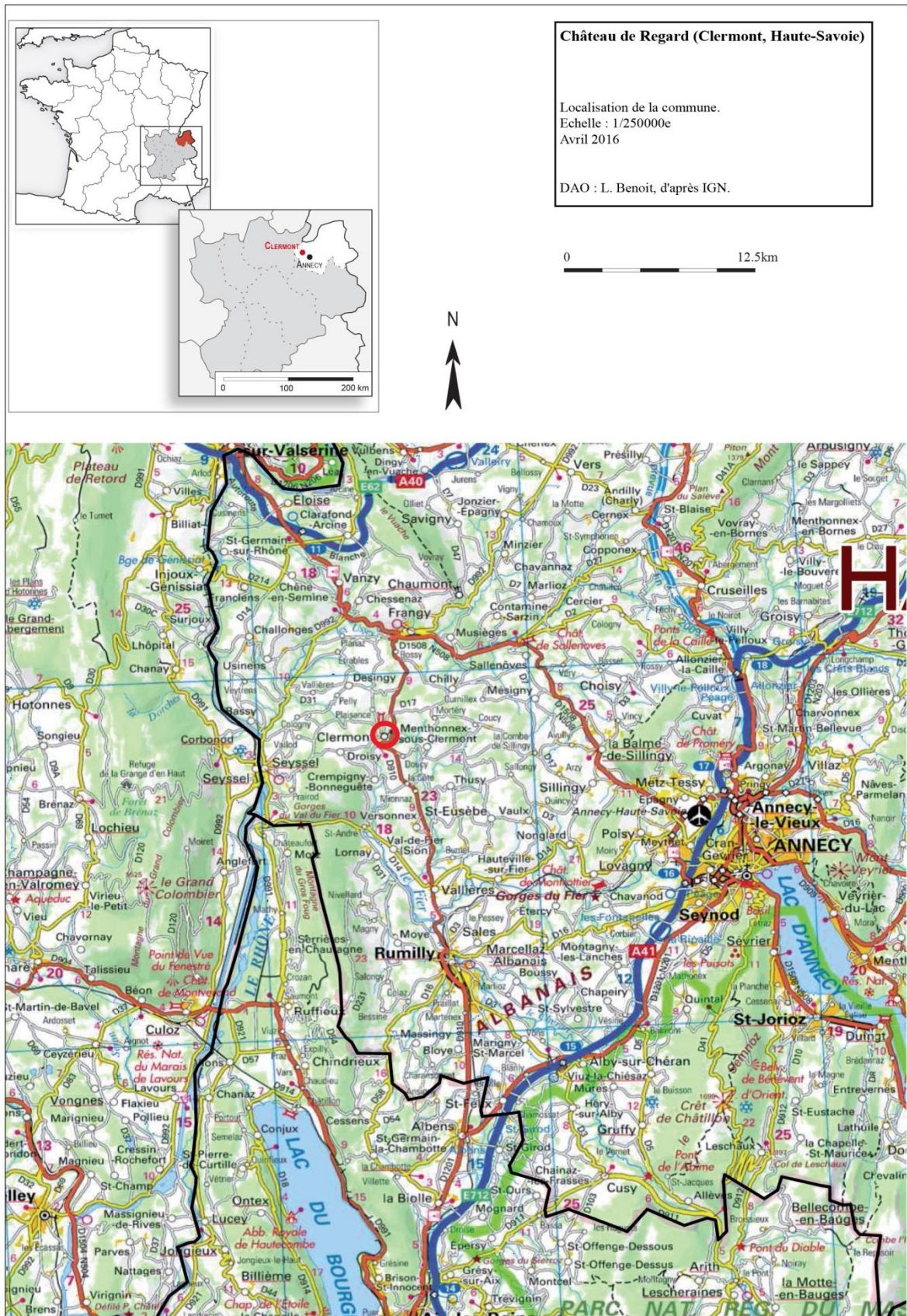

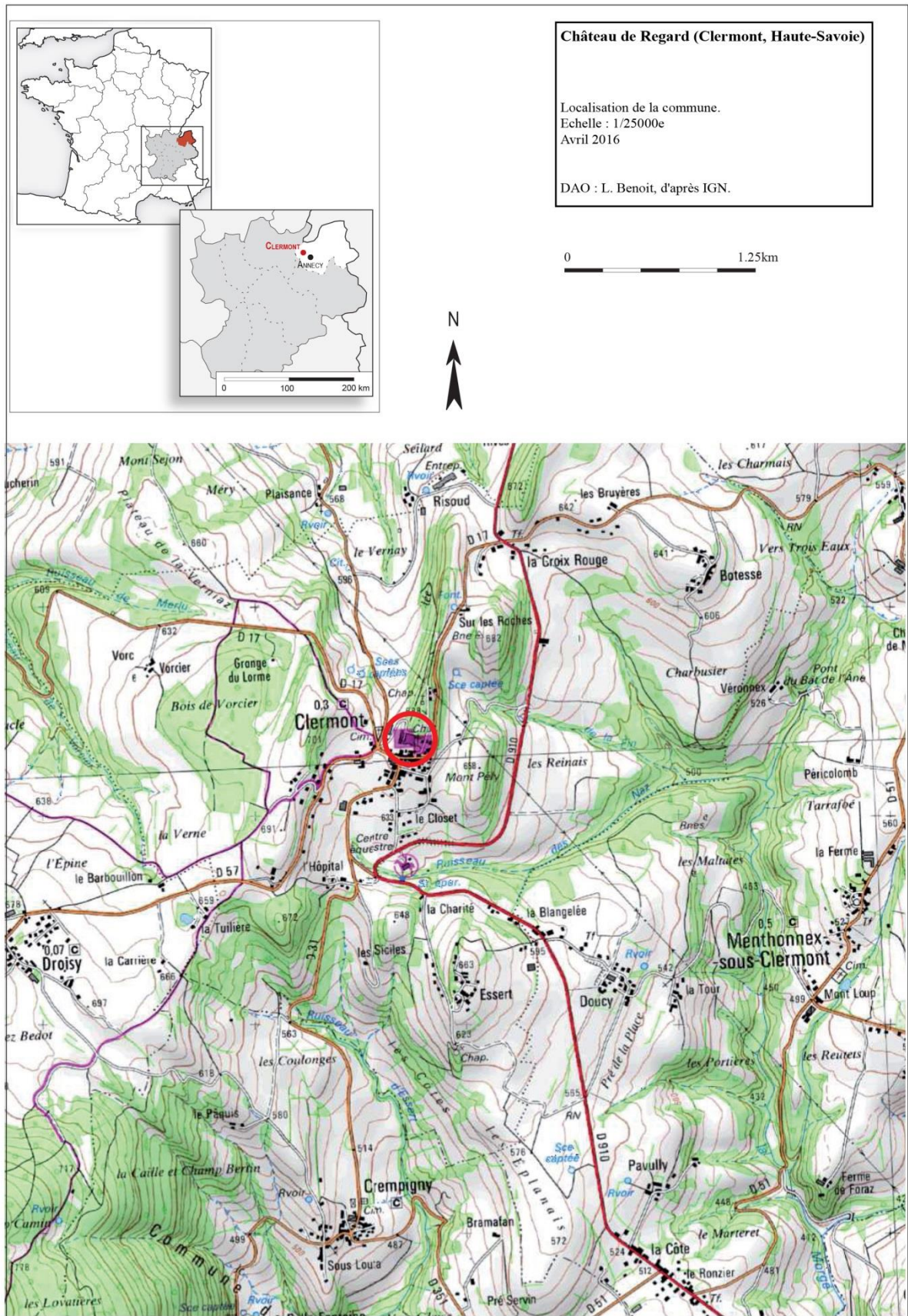



PIECES ADMINISTRATIVES

-Autorisation de travaux : DRAC Auvergne-Rhône-Alpes, Service Régional de l'Archéologie



PRÉFET DE LA RÉGION AUVERGNE-RHÔNE-ALPES

Arrêté n° 2020/494 du **26 MAI 2020**
portant autorisation de fouille programmée.

Le Préfet de région ;
Officier de la Légion d'honneur ;
Commandeur de l'ordre national du Mérite

Vu le code du patrimoine et notamment son livre V ;

Vu l'arrêté préfectoral n° 2020-39 du 6 février 2020, portant délégation de signature à Monsieur François MARIE, chargé de l'intérim des fonctions de directeur régional des affaires culturelles Auvergne-Rhône-Alpes en matière d'attributions générales ;

Vu l'arrêté 2020-03 du 2 mars 2020, du Directeur Régional des Affaires Culturelles par interim de la région Auvergne-Rhône-Alpes, portant subdélégation de signature en matière d'administration générale ;

Vu le dossier, enregistré sous le n° PGR84202000033, de demande d'opération archéologique arrivé le 16 décembre 2019 ;

Vu l'avis de la commission territoriale de la recherche archéologique (CTRA), Commission Sud-Est en date du 10 mars 2020 ;

ARRÊTE

Article 1 - Monsieur Loïc BENOIT est autorisé, en qualité de responsable scientifique, à conduire une opération de fouille programmée à partir de la date de notification du présent arrêté jusqu'au 31 décembre 2022, sise en :

RÉGION : AUVERGNE-RHÔNE-ALPES
• DEPARTEMENT : HAUTE-SAVOIE
COMMUNE : CLERMONT

Cadastre : Section : A, Parcelle(s) : 853

Intitulé de l'opération : château médiéval.

Programme de recherche : Axe 11. Les constructions élitaires fortifiées ou non, du début du haut Moyen Âge à la période moderne.

Code de l'opération : **2213761**

Article 2 - prescriptions générales

Les recherches sont effectuées sous la surveillance du conservateur régional de l'archéologie territorialement compétent et conformément aux prescriptions imposées pour assurer le bon déroulement scientifique de l'opération.

Le responsable scientifique de l'opération informe régulièrement le conservateur régional de l'archéologie de ses travaux et découvertes. Il lui signale immédiatement toute découverte importante de caractère mobilier ou immobilier. Il revient au préfet de région de statuer sur les mesures définitives à prendre à l'égard des découvertes.

À la fin de l'année civile, le responsable scientifique de l'opération adresse au conservateur régional de l'archéologie, en triple exemplaire papier plus un exemplaire au format pdf, un rapport accompagné des plans et coupes précis des structures découvertes et des photographies nécessaires à la compréhension du texte. L'inventaire de l'ensemble du mobilier recueilli est annexé au rapport d'opération. Il signale les objets d'importance notable. Il indique les études complémentaires envisagées et, le cas échéant, le délai prévu pour la publication.

Article 3 - destination du matériel archéologique découvert

Le responsable prend les dispositions nécessaires à la sécurité des objets mobiliers. Le mobilier archéologique est mis en état pour étude, classé, marqué et inventorié. Son conditionnement est adapté par type de matériaux et organisé en fonction des unités d'enregistrement. Le statut juridique et le lieu de dépôt du matériel archéologique découvert au cours de l'opération sont fixés conformément aux dispositions légales et réglementaires et aux termes des conventions passées avec les propriétaires des terrains concernés.

Article 4 - versement des archives de fouilles

L'intégralité des archives accompagnée d'une notice explicitant son mode de classement et de conditionnement et fournissant la liste des codes utilisés avec leur signification, fait l'objet de la part du responsable de l'opération d'un versement unique. Ce versement est détaillé sur un bordereau récapitulatif établi par le responsable de l'opération, dont le visa par le préfet de région vaut acceptation et décharge. Le lieu de conservation est désigné par le préfet de région.

Article 5 - prescriptions particulières

Article 6 - le Directeur régional des affaires culturelles par intérim est chargé de l'exécution du présent arrêté, qui sera notifié à Monsieur Loïc BENOIT.

Fait à Lyon, le

26 MAI 2020

Pour le Préfet de Région, et par délégation,
le Directeur régional des affaires culturelles par intérim
et par subdélégation
Le Conservateur régional de l'archéologie



Karim GERNIGON

COPIES A :

[Préfet(s) du(des) département(s) concerné(s)]

[] Mairie(s) []

Gendarmerie

[] Propriétaire(s) du(des) terrain(s)

GENERIQUE DE L'OPERATION

SUIVI ADMINISTRATIF ET SCIENTIFIQUE

Service Régional de l'Archéologie, Direction Régionale des Affaires Culturelles d'Auvergne – Rhône-Alpes :

GERNIGON Karim, Conservateur régional de l'Archéologie par intérim

CASTELBOU Julian, Responsable Haute-Savoie

DEVILLARD Laure, Suivi des opérations d'archéologie programmée, Secrétariat de la CTRA

CHOSSON Véronique, Gestionnaire instructrice des dossiers d'archéologie

Service Archéologie et Patrimoine Bâti, Conseil Départemental de la Haute-Savoie (SAPB) :

GUFFOND Christophe, Responsable de l'unité

Direction Culture Patrimoine, Conseil Départemental de la Haute-Savoie (DCP) :

POPOVICS Christophe, Directeur

RESPONSABLE SCIENTIFIQUE ET TECHNIQUE DE L'OPERATION

BENOIT Loïc (SAPB, Université Lumière Lyon 2, CIHAM - UMR 5648)

RESPONSABLE ADJOINT DE L'OPERATION

TOURNIER Clément (Archeodunum)

INTERVENTION SUR LE TERRAIN

BENOIT Loïc (SAPB, Université Lumière Lyon 2, CIHAM), TOURNIER Clément (Archeodunum)

Equipe : ALLOIN Solène, BELLANGER Ophélie, BRANCHEREAU Simon, COURTIAL Luc, FALATAKIS Angélique, FERT David, HENRICH Léa, JOUNEAU David, LAVERGNAT Eric, MANIEZ Bastien, PIERRAT Noémie, TOUVIER Flavie et TROYES Apolline

RELEVES ARCHEOLOGIQUES

ALLOIN Solène, BENOIT Loïc, BRANCHEREAU Simon, COURTIAL Luc, FALATAKIS Angélique, FERT David, HENRICH Léa, JOUNEAU David, MANIEZ Bastien, PIERRAT Noémie, TOURNIER Clément, TOUVIER Flavie et TROYES Apolline

TOPOGRAPHIE GENERALE

BENOIT Loïc (SAPB, Université Lumière Lyon 2, CIHAM)

TOURNIER Clément (Archeodunum)

VEISSIERE Olivier (O. Veissiere – Patrimoine Numérique)

RELEVES LASERGRAMMETRIQUE ET PHOTOGRAMMETRIE

VEISSIERE Olivier (O. Veissiere – Patrimoine Numérique)

PROSPECTIONS GEOPHYSIQUES

TERRANOVA

TOPOGRAPHIE DE CHANTIER

BENOIT Loïc, TOURNIER Clément

PHOTOGRAPHIES

Equipe de terrain

RECHERCHES DOCUMENTAIRES

BENOIT Loïc, GUFFOND Christophe

ETUDES SPECIALISEES

CECI Liliana (DCP), COUTTERAND Sylvain (EDYTEM), FLOTTES Laurie (Archeodunum), LAVERGNAT Eric (DCP), LEFEBVRE DE RIEUX Amélie (Z comme zoo), LORPHELIN Auriane (Archeodunum) et TOURNIER Clément (Archeodunum)

REDACTION DU RAPPORT

BENOIT Loïc, BRANCHEREAU Simon, CECI Liliana, LAVERGNAT Eric, PIERRAT Noémie et TOURNIER Clément

CARTOGRAPHIE, INFORMATISATION DES RELEVES

BENOIT Loïc, TOURNIER Clément, VEISSIERE Olivier

MISE EN FORME ET EDITION DU RAPPORT

BENOIT Loïc (SAPB)

PARTIE 2 : RESULTATS SCIENTIFIQUES DE L'OPERATION



Fig. 3: Modèle 3D du site des châteaux de Clermont et emprises des fouilles réalisées entre 2017 et 2022. Modèle: O. Veissière - patrimoine numérique.



Fig. 4: Fouille du plateau castral et vue du site Renaissance installé en contrebas et sur le plain château. Cliché: O. Veissière - patrimoine numérique.

INTRODUCTION

Engagées depuis 2017 sur le site du château médiéval de Clermont, les fouilles archéologiques menées par le Service Archéologie et Patrimoine Bâti du Département de la Haute-Savoie ont permis la mise au jour de nombreux vestiges très bien conservés. Faisant suite à trois opérations, dont les autorisations étaient annualisées¹, le programme de recherche pluriannuel commencé en 2020 vise la compréhension, presque exhaustive, de la moitié méridionale du plateau castral correspondant à la zone identifiée jusqu'alors comme résidentielle.

Le site médiéval, invisible en dehors des périodes de fouilles archéologiques, est documenté par de nombreuses archives qui avaient déjà suscité l'intérêt des chercheurs. Les vestiges retrouvés ces dernières années ont confirmé l'importance de ce château tant sur le plan physique - il s'agit de l'un des plus gros de Haute-Savoie - que sur le plan historique en tant que résidence des comtes de Genève. Propriété départementale depuis une cinquantaine d'années, le Département se donne pour objectif de mettre en valeur son patrimoine historique auprès du public. De fait, il favorise largement l'acquisition et la valorisation de connaissances sur ses sites. Les fouilles sur le château de Clermont s'inscrivent dans ce cadre, mais aussi à la suite des différentes études menées sur le milieu castral haut savoyard depuis une décennie².

Installé sur un plateau rocheux culminant à 690 m d'altitude, le château de Clermont domine un plain château occupé par une résidence élitaires du XVI^e siècle ainsi qu'un bourg attenant, dont la fortification a disparu [Fig. 3]. Le site est localisé à une vingtaine de kilomètres au nord-ouest d'Annecy, au croisement de grands axes routiers menant de Chambéry à Genève et de Seyssel, où coule le Rhône, à Annecy. Il dominait également, depuis son promontoire, les vallées environnantes de l'Albanais, lui procurant un contrôle conséquent sur son territoire. Le nom de Clermont émerge dans la documentation dès le XII^e siècle où l'on suit, sur trois générations, une famille de Clermont dont les membres successifs sont seigneurs d'une localité éponyme. La forteresse apparaît, quant à elle, dans les sources manuscrites dans le courant du XIII^e siècle. Elle est alors propriété des comtes de Genève qui y résident de manière saisonnière et en font un chef-lieu de châtellenie. Avec le rachat du comté de Genève au début du XV^e siècle, le château se retrouve au cœur des terres savoyardes et perd quelque peu en intérêt pour le duc de Savoie. Il est alors transformé progressivement en prisons. Toujours entretenu, il garde une fonction militaire en abritant de temps à autre une garnison et continue à être un pôle administratif important dans la gestion du territoire savoyard. A la fin du XVI^e siècle, une bâtisse élitaires est construite au cœur du

¹ BENOIT, TOURNIER R-2017 – 2019.

² Le projet A.V.E.R – des montagnes de châteaux est un projet européen mené entre 2010 et 2012 sur l'ensemble du territoire haut savoyard ayant pour thématique l'étude, l'inventaire, la valorisation et la restauration des sites castraux. D'AGOSTINO *et alii* R-2010a et b, R-2011, R-2016 et R-201 ; BENOIT, DURIEZ 2018-2020. ; BOCQUET R-2003, 2018, 2019 ; etc.

plain château sur les fondations de bâtiments médiévaux. Il s'agit de la demeure Regard. L'ancienne fortification comtale est détruite en 1630 par Louis XIII et son armée, alors en conflit avec le duc de Savoie. Le site castral sera par la suite vendu en tant que carrière de pierres. Des vestiges de la tour maîtresse resteront visibles jusque dans les années 1930. L'histoire de Clermont est donc assez riche et son importance avérée. Il s'agit de l'un des plus grands châteaux de Haute-Savoie, sa superficie totale avoisinant celle du château d'Annecy, capitale du comté de Genève à la fin XIII^e siècle [Fig. 4].

Les objectifs scientifiques affichés depuis 2017, et engagés dans le cadre du projet pluriannuel 2020-2022, visaient la pleine compréhension du secteur sud du château de Clermont, initialement considéré comme étant la zone résidentielle. Il s'agissait alors d'obtenir des informations sur l'organisation du site castral, mais aussi sur sa construction et son occupation au cours de ses six siècles d'existence. La sixième année de ce projet devait originellement être sanctionnée par un rapport de synthèse des six années du projet en vue d'une publication. Néanmoins, au vu des résultats obtenus, nous avons souhaité demander une année supplémentaire afin de rédiger cette synthèse, le présent rapport n'étant finalement qu'un élément intermédiaire. En effet, ces six années de fouilles ont permis l'exploration de plus de 2 000 m² du site castral, soit environ un tiers de sa surface globale. Les nombreux vestiges découverts et les différents niveaux stratigraphiques étaient dans l'ensemble dans un très bon état de conservation malgré d'importantes perturbations à certains endroits. De même, le mobilier est très abondant toutes catégories confondues. À titre d'exemple, nous dénombrons plus de 17 000 éléments de faune, près de 7 000 éléments de petit mobilier, presque 300 monnaies ou encore une centaine de pièces de lapidaire. L'étude de ces éléments est primordiale pour la bonne compréhension de cette partie du site, car elle permettra de mieux caractériser les espaces et les périodes d'occupations. Tout cet ensemble demande du temps pour être étudié. De même, au vu de la surface explorée, l'homogénéisation de l'ensemble des données et les différents inventaires à réaliser prennent également du temps. C'est pourquoi nous avons demandé cette année supplémentaire, en concertation avec le Service Régional de l'Archéologie. Les différentes études ont été commencées, comme l'attestent les différents inventaires partiels du présent rapport. L'étude lapidaire est presque bouclée tandis que le corpus monétaire a presque été entièrement déterminé. De même, la description stratigraphique est faite, mais il manque les résultats des dernières datations radiocarbone afin d'affiner et terminer le phasage. Enfin, l'inventaire photographique n'a pu être réalisé cette année, mais il figurera bien sûr au complet dans la synthèse. L'année 2023 sera, entre autres, consacrée à l'étude du petit mobilier, des carporesses et de la faune. En dernier lieu, la synthèse sera écrite. Cette dernière préfigurerait une publication scientifique, d'ores et déjà appelée par les précédents rapports du CTRA.

Bien connus dans la tradition orale et par les recherches historiques, les investigations archéologiques menées depuis 2017 et les nombreux vestiges mis au jour ont largement confirmé les potentiels archéologiques et patrimoniaux du château de Clermont. L'année 2022 modifie particulièrement la

compréhension de l'organisation du site castral et permet l'obtention d'une vision presque exhaustive du secteur sud du château qui s'avère correspondre plus à une sorte de basse-cour qu'à la zone résidentielle, cette dernière étant vraisemblablement située au nord.

C'est donc dans l'histoire du site médiéval, dans sa conception originale mais aussi dans son occupation longue et la richesse des vestiges découverts que réside l'intérêt scientifique de ce site. Enfin, le site même du château médiéval a fait l'objet d'une étude patrimoniale visant à offrir des scénarios de valorisation du site. Cette valorisation devrait prendre, a minima, la forme d'une exposition associée à une publication.

1. L'OPERATION ARCHEOLOGIQUE

1.1. Contexte de l'opération et problématiques

Trois campagnes de fouilles archéologiques ont été menées sur le château de Clermont entre 2017 et 2019. Ces investigations étaient centrées sur la tour maîtresse ainsi que sur un complexe culinaire, localisé plus au sud et appartenant aux communs du site castral³. À la suite des résultats de ces premières interventions, un projet d'opération pluriannuelle (2020-2022) a été déposé au SRA. Il visait la pleine compréhension du secteur sud du château de Clermont et reprenait donc les problématiques abordées jusqu'alors. Il s'agissait d'obtenir des informations sur l'organisation du site castral, mais aussi sur sa construction et son occupation au cours de ses six siècles d'existence. À l'image des opérations précédentes, l'intégralité du décapage a été réalisée mécaniquement. Une journée et demie ont été dédiées aux terrassements préliminaires, effectués par l'entreprise Pascal Mermillod – Terrassement, Démolition, sous surveillance archéologique. Pour cela, une pelle mécanique de 15 tonnes a été déployée. Cette dernière était équipée d'un retro-godet lisse et inclinable pour les terrassements fins et d'un godet à dent pour déplacer les blocs de pierre trop volumineux [Fig. 5]. Deux journées et demie de mini pelle étaient également à disposition de l'équipe pour des terrassements complémentaires durant la fouille. L'ensemble de ces travaux est financé par le Département de la Haute-Savoie et bénéficie également du soutien de la Direction Générale des Affaires Culturelles (DRAC) et du Service Régional de l'Archéologie (SRA).

En 2022, nous avons ouvert une grande aire de fouille au sud des vestiges découverts en 2021 et à l'ouest de la campagne 2020 [Planches 5 à 10]. Reprenant les limites occidentales et méridionales des secteurs fouillés auparavant, nous avons poursuivi l'exploration de la moitié ouest du secteur sud. Ainsi, les zones accessibles du secteur sud sont à présent pleinement explorées. L'emprise principale ouverte en 2022 mesure plus de 22 x 22,6 m selon un axe nord-sud, ce qui représente une surface d'environ 500 m². À cette aire de recherche s'ajoutent deux petits compléments, respectivement de 40 m² (fossé central) et 14 m² (ES 1.24), réalisés sud des secteurs découverts auparavant. La topographie abrupte des limites ouest et sud du plateau, ainsi que le couvert forestier, ne nous ont pas permis d'atteindre les extrémités correspondantes du plateau pour des questions de sécurité [Planche 9]. La zone investiguée cette année avait révélé, entre 2018 et 2020, un axe de circulation associé à un espace potentiellement antérieur au château des comtes de Genève. La partie la plus occidentale, explorée depuis 2021, était supposée

³ BENOIT, TOURNIER *et alii* R-2017 à 2019.



Fig. 6: Décapage mécanique initial. Cliché: Equipe de fouille.



Fig. 5a et b: Protection des vestiges et rebouchage de l'emprise de fouille. Clichés: Equipe de fouille.



recevoir, d'après les premières études sur Clermont⁴, les privés de la partie résidentielle. La campagne de 2022 marque la dernière du programme pluriannuel initié en 2020. Si elle marque bien la fin des interventions de terrain, une année complémentaire a été demandée pour la réalisation du rapport de synthèse (*cf. supra*). Sur le terrain, il s'agissait donc de clôturer l'exploration de la moitié septentrionale du secteur sud du château par la fouille de son quart sud-ouest. Notre ambition était l'acquisition de connaissances sur ce secteur afin de mieux en comprendre son organisation, son évolution, mais aussi obtenir les derniers éléments permettant de comprendre la circulation au sein de l'édifice. La campagne de 2022 ambitionnait également la compréhension globale de l'occupation la plus ancienne du plateau et le recoupement des données liées au premier castrum appartenant aux seigneurs de Clermont (XI^e-XII^e siècles).

En fin d'intervention, l'ensemble des vestiges retrouvés sur le secteur de fouille a été recouvert par un géotextile afin de les protéger. Un rebouchage mécanisé a ensuite été effectué dans les deux semaines suivant la fin de l'opération de terrain. Cette ultime manœuvre a été réalisée avec la même entreprise ayant été retenue pour le décapage [**Fig. 6a et b**].

⁴ BLONDEL 1956 ; CORBIERE 2011 ; BENOIT, TOURNIER *et alii* R-2020 et 2021.

1.2. Équipe et déroulement de l'opération

1.2.1. Équipe de recherche

Nos travaux de recherches associent différents acteurs de la recherche en Rhône-Alpes tels que le Service Archéologie et Patrimoine Bâti (SAPB) du Conseil Départemental de la Haute-Savoie, mais aussi les laboratoires CIHAM (UMR 5648) et MOM - ArAr (UMR 5138) tous deux affiliés à l'Université Lumière Lyon 2⁵. La maîtrise d'œuvre est garantie par le Conseil Départemental de la Haute-Savoie, également propriétaire du lieu. Le chantier archéologique est dirigé par Loïc BENOIT (SAPB / CIHAM) secondé par Clément TOURNIER (Archeodunum). Cette équipe dirigeante est en place depuis 2017. La gestion et le conditionnement du mobilier sont assurés, depuis le début de nos recherches, par Liliana CECI (DCP). Les relevés de terrain, leur informatisation ainsi que l'enregistrement ont été supervisés par l'ensemble de l'équipe de recherche [Fig. 7].

Les deux responsables ont encadré pendant quatre semaines une équipe d'une dizaine d'archéologues bénévoles provenant de l'horizon national.



Fig. 7: Equipe de fouille 2022. Cliché: Equipe de fouille.

⁵ Il s'agit de deux laboratoires liés à l'archéologie et l'histoire.

1.2.2. Calendrier de l'opération

La fouille archéologique réalisée cette année s'est déroulée en plusieurs phases.

L'intervention archéologique a débuté le jeudi 30 juin par le décapage. Ce dernier a été réalisé mécaniquement sur deux journées (le 30 juin et le 1^{er} juillet 2022) en présence du responsable et de son adjoint. La fouille a commencé le lundi 4 juillet 2022 pour se clôturer le vendredi 29 juillet de la même année. Cela représente 4 semaines de terrain en présence de l'intégralité de l'équipe. En fin de phase terrain, une campagne de numérisation lasergrammétrique et photogrammétrique a été effectuée par Olivier VEISSIERE. Les vestiges ont été rebouchés après l'acquisition numérique afin de ne pas limiter la durée de la phase de terrain.

Enfin, l'étude scientifique ainsi que la rédaction et la mise en forme du présent rapport se sont déroulées entre les mois d'août et février 2022.

1.2.3. Intervenants extérieurs

Outre l'équipe de recherche, nous avons accueilli d'autres acteurs pendant la phase d'intervention.

Ainsi, Christophe GUFFOND (SAPB) et David JOUNEAU (SAPB) nous ont apporté aide et avis quant à nos hypothèses et nos conclusions.

Olivier VEISSIERE (O. Veissiere – Patrimoine Numérique) nous a, quant à lui, aidé sur certaines informations liées à ses relevés photogrammétriques et lasergrammétriques ainsi que sur ses méthodes de travail.

Enfin, nous avons également accueilli Laurent D'AGOSTINO (Atelier d'Archéologie Alpine), Évelyne CHAUVIN-DEFLEURS (Atelier d'Archéologie Alpine), Auriane LORPHELIN (Archeodunum) ainsi que Michelle JOGUIN-REGELIN (Service d'archéologie cantonal de Genève) et Matthieu de la CORBIERE (Service de l'inventaire des monuments d'art et d'histoire de Genève), archéologues et historiens médiévistes, qui ont su apporter un regard extérieur à nos découvertes et nous conforter sur nos analyses.

1.3. Méthodologie

1.3.1. Stratégie et objectifs

1.3.1.1. Les aires de fouilles archéologiques

L'implantation de l'aire de fouilles en 2022 est principalement basée sur le corpus de données acquis durant les campagnes 2017 à 2021. À cela s'ajoutent plusieurs documents venant affiner l'interprétation du site castral hors fouilles. Il s'agit de la prospection géophysique réalisée par le Département en 2002⁶, du LIDAR commandé par la même structure à la société APEI en 2015⁷, de l'étude des comptes de châtelainie du XIV^e siècle par M. de la Corbière⁸ et de ceux des XV^e et XVI^e siècles dans nos précédents rapports⁹. Si la topographie locale est assez parlante avec un fossé d'axe est-ouest délimitant le plateau molassique en deux zones bien distinctes, il nous est difficile, à l'œil nu, de repérer des structures en surface [Fig. 8].



Fig. 8: Zone d'intervention 2022 avant fouilles archéologiques. Cliché: Equipe de fouille.

⁶ BENOIT, TOURNIER R-2017, Annexe 12.

⁷ Cf Planche 5.

⁸ CORBIERE 2011.

⁹ BENOIT, TOURNIER R-2017 et R-2018.

Ainsi, l'ensemble de cette documentation nous permet d'appréhender au mieux notre secteur de recherche. La zone de travail de la campagne 2022 respecte l'axe nord-sud des investigations des campagnes précédentes, que nous avons retrouvé du fait de la présence du géotextile. Au final, c'est une aire polygonale d'environ 500 m² qui a été ouverte à Clermont cette année, à laquelle s'ajoutent deux compléments de fouilles sur les espaces **ES 1.3** (40 m²) et **1.24** (14 m²) [Planches 5 à 10 et Fig. 9]. Le plateau étant plan, les zones de stockage des matériaux, triées par unités stratigraphiques¹⁰, ont été placées sur la moitié orientale du plateau à une distance raisonnable de l'air de fouilles facilitant ainsi l'évacuation, mais aussi le rebouchage.



Fig. 9 : 550 m² environ ont été explorés en 2022. Cliché: O. Veissière - patrimoine numérique.

1.3.1.2. Utilisation du détecteur de métaux

Afin de limiter au maximum les pertes d'informations durant la fouille, nous avons demandé, cette année, l'accord au Service Régional de l'Archéologie pour l'utilisation d'un détecteur de métaux sur nos déblais. Pour cela, nous avons mis en place une méthodologie spécifique nous permettant de sauvegarder à la fois les artefacts mais aussi leurs contextes. Aussi, chaque couche stratigraphique a bénéficié de son propre espace de stockage, marqué dès sa création par un fer à béton et une étiquette figurant son numéro d'US. Cette méthodologie, non chronophage mais nécessitant une surface importante de stockage et une personne dédiée à cette tâche, nous a permis d'éliminer au maximum les éléments hors stratigraphie et de contextualiser la majeure partie des artefacts métalliques retrouvés.

¹⁰ Cf 1.3.1.3 : Utilisation d'un détecteur de métaux.

1.3.2. Méthode de relevés

L'étude archéologique des éléments architecturaux et stratigraphiques présents sur la zone d'investigation s'est appuyée sur des relevés manuels et photographiques complétés par une série de relevés photogrammétriques et lasergrammétriques. Cet assemblage de méthodes différentes nous a permis d'obtenir des relevés exhaustifs de l'ensemble des fonds de fouilles. Ainsi, l'analyse des structures en place s'appuie sur un support graphique qui se veut le plus complet possible, augmenté d'un enregistrement méthodique et systématique des données.

1.3.2.1. Stratégie générale

Concernant la planimétrie, notre étude se base sur les différents plans, cadastres ainsi que sur les relevés lasergrammétriques réalisés pour cette étude. De même, le relevé LIDAR¹¹ effectué à l'échelle de la commune a servi de base à l'insertion des différentes données numériques, et ce depuis 2017. De plus, les données planimétriques réalisées par François Châtillon, architecte des Monuments Historiques, déjà utilisées dans l'étude sur le château Renaissance en 2011 nous ont aussi aidés¹². Grâce, à ces derniers et à l'enregistrement établi lors des précédentes opérations ou études du site, l'acquisition de nos données a été grandement facilitée.

Le choix réalisé pour la documentation de ce travail a été de combiner à la fois des relevés manuels des coupes stratigraphiques et des élévations conservées ainsi que des relevés photogrammétriques en plan des fouilles réalisées. L'ensemble est complété par une couverture photographique importante.

Ce choix s'explique pour plusieurs raisons :

Tout d'abord, nous voulions un support graphique fiable et objectif pour notre analyse archéologique. Ces orthophotoplans ne relèvent pas de l'interprétation applicable à chaque dessinateur. De même, cette technique a plusieurs fois fait ses preuves pour les études de bâti et est de plus en plus utilisée, en plan également pour les fouilles stratigraphiques. Les différents relevés manuels effectués complètent les informations manquantes. Enfin, les données numériques associées à la couverture photographique permettent de revenir sur nos analyses si besoin.

1.3.2.2. Les relevés sur le terrain et les photographies

Les relevés réalisés au cours de ce travail de terrain répondent avant tout à une volonté de compréhension de l'évolution des structures, de leur construction et de l'occupation.

¹¹ APEI 2015 ; Cf Planche 5.

¹² CHÂTILLON 2009 ; D'AGOSTINO, CHAUVIN-DEFLEURS R-2011, vol. Annexe.

Les moyens, le temps et l'équipe alloués à cette opération nous ont permis de réaliser un relevé presque exhaustif de l'ensemble des maçonneries ainsi que des coupes stratigraphiques. Aussi, cela nous permet une lecture archéologique la plus complète possible sur l'espace de recherche.

Différentes techniques ont été utilisées sur le terrain pour agrémenter notre analyse. La majorité des relevés ont été obtenus manuellement. Ces derniers ont été complétés par une campagne lasergrammétrique et photogrammétrique afin de numériser les fonds de fouilles et réaliser une orthophotoplan des vestiges. Enfin, une couverture photographique intégrale des structures étudiées a été réalisée et servira à illustrer le présent rapport et appuyer nos propos. L'inventaire des photographies réalisées en 2022 n'a pu être intégré au présent rapport pour les raisons précédemment explicitées (cf. supra). Toutefois, le rapport final d'opérations, prévu pour 2023, intégrera un inventaire exhaustif de l'ensemble de la documentation à disposition.

Nous détaillerons maintenant les méthodes pour obtenir ces résultats :

Concernant les relevés de terrain, ils ont été réalisés selon les normes établies par le SRA Auvergne-Rhône-Alpes sur des calques millimétrés. Toutes les minutes ont été réalisées à l'échelle 1:20. Les éléments caractéristiques des structures sont notifiés sur le graphique grâce à une légende complète et commune à toute l'équipe de recherche. Une fois terminés, les relevés sont scannés et importés sous le logiciel Adobe Illustrator pour être informatisés et mis en page selon des normes graphiques établies.

Le travail accompli directement sur photographies non redressées est produit sous le logiciel Adobe Illustrator ce qui nous a permis de réaliser différents tracés et annotations. La couverture photographique a été faite avec deux appareils différents : un Nikon D5500 (24 millions de pixels) équipé d'un objectif 18-120 mm et un Pentax K7 (14 millions de pixels) équipé d'un objectif 18-55 mm pour les photographies de terrain et autres détails.

1.3.3. Système d'enregistrement

Le système d'enregistrement utilisé lors de cette intervention fait suite à celui mis en œuvre l'an dernier ainsi que durant l'opération archéologique réalisée par le groupe Hadès en 2011¹³. Dans un souci de continuité et d'homogénéisation des données, nous avons pris le parti de compléter l'enregistrement fait en 2011 afin d'insérer nos travaux dans le même système. Aussi, nous considérons Clermont comme une seule entité. Celle-ci a été divisée en trois zones au cours de notre opération de terrain. Elles se répartissent de la manière suivante :

La première (**Zone 1**) définit la partie la plus élevée de la ville à savoir le château médiéval ou haute cour. Elle est délimitée par une plateforme sommitale quadrangulaire. Peu de vestiges sont apparents.

¹³ Ce système reprend celui mis en place précédemment pour le projet européen AVER alliant Hadès et le Conseil Départemental de Haute-Savoie.

Toutefois des murs maçonnés délimitent la plateforme, et une forme circulaire apparentée à la tour maîtresse est située au bord d'un fossé. L'ensemble se situe au nord de la **Zone 2** et domine le bourg. Durant les trois premières campagnes de fouilles archéologiques quinze espaces (**ES 1.1 à 1.13**¹⁴) ont été créés¹⁵. En 2020, onze espaces supplémentaires (**ES 1.14 à 1.24**) ont été ajoutés à ceux issus des campagnes précédentes dans cette zone. En 2021 nous avons mis au jour huit espaces supplémentaires (**ES 1.25 à 1.32**). Enfin, la campagne de fouilles de 2022 a permis la découverte de cinq espaces supplémentaires (**ES 1.33 à 1.37**).

La deuxième zone (**Zone 2**) correspond au plain château. Cet emplacement coïncide avec la demeure de Regard et à la plateforme située en avant de cette dernière. L'ensemble est entouré par le mur de terrasse qui délimite l'espace. De plus, c'est dans cette zone qu'avait travaillé L. D'AGOSTINO et E. CHAUVIN-DEFLEURS en 2011. Ils avaient alors créé sept espaces distincts au sein de cette zone. La terrasse ne faisant pas partie de ceux-ci mais étant bien comprise dans la zone, nous avons donc créé l'espace **ES 8**¹⁶.

Enfin, la **Zone 3** se situe à l'est et au sud du plain château. Elle correspond au bourg castral de Clermont. Ce dernier était, semble-t-il, ceint d'une muraille dont certains vestiges ont été réutilisés comme pans de mur pour des maisons.

Les diverses informations recueillies lors de l'intervention ont été enregistrées dans une base de données Filemaker Pro sur une tablette numérique dès la phase de terrain. Ces données ont été réparties en Zones, Entités Spatiales (ES), Entités Archéologiques (EA) et ces dernières ont été complétées par des Unités Stratigraphiques (US) ainsi que des Unités Stratigraphiques Construites (USC).

Ces fiches ont été remplies selon un système d'enregistrement que vous trouverez en **Annexe 1**. Le système de fiches numériques a été réalisé sous le logiciel FileMaker Pro et permet d'obtenir des descriptions ainsi que des liens entre entités. L'enregistrement sur le terrain a été réalisé par les différents membres de l'équipe sous la supervision de Loïc Benoit et Clément Tournier. Seuls les enregistrements en lien avec la campagne 2020 figurent en Annexes, la présence de ceux des campagnes précédentes n'étant pas pertinente. L'intégralité figurera dans le rapport final de synthèse en 2022.

Les relevés topographiques ainsi que les divers plans ont été réalisés par L. BENOIT, C. TOURNIER et O. VEISSIERE.

La couverture photographique ainsi que l'enregistrement des divers fichiers photographiques ont été réalisés par l'équipe de fouille.

¹⁴ L'espace ES 1.4 a été divisé en quatre sous-espaces numérotés de 1.4a à 1.4d.

¹⁵ BENOIT, TOURNIER R-2017 ; BENOIT, TOURNIER R-2018 ; BENOIT, TOURNIER R-2019.

¹⁶ BENOIT R-2016 ; D'AGOSTINO, CHAUVIN-DEFLEURS R-2011.

1.3.4. Documentation

La documentation, qu'elle soit écrite, graphique ou photographique a été inventoriée lors de la phase de post-fouille selon les normes définies par le Ministère de la Culture et de la Communication dans l'Arrêté du 16 septembre 2004 portant sur les *définitions des normes d'identification, d'inventaire, de classement et de conditionnement de la documentation scientifique et du mobilier issu des diagnostics et fouilles archéologiques*, et dans l'Arrêté du 27 septembre 2004 portant *définition des normes de contenu et de présentation des rapports d'opérations archéologiques* ; ces deux arrêtés ministériels sont complétés et précisés par le cahier des charges défini par le Service Régional de l'Archéologie en date du 15 février 2008 et dénommer *Enregistrement et conditionnement de la documentation scientifique (mobilier et archives) : normes de présentation et de contenu des rapports d'opérations d'archéologie préventive en Rhône-Alpes*.

Le diagramme stratigraphique [**Planches 31**], les inventaires des structures archéologiques (ES, EA, US, USC) [**Annexes 2 à 4**] et l'inventaire des minutes de terrain sont présentés dans le volume annexe de ce rapport.

Les documents graphiques ont été mis en forme et informatisés par les membres de l'équipe avec le logiciel Adobe Illustrator et Adobe Photoshop. La page de couverture a été réalisée avec l'aide d'Adobe Indesign.

1.3.5. Études connexes

En parallèle des études de terrain, plusieurs travaux annexes ont été mis en route afin d'approfondir les connaissances du site et d'apporter quelques compléments à certains points de notre étude.

Ainsi, à l'image des précédentes campagnes, nous avons lancé l'étude finale des vestiges archéologiques. Celle-ci sera réalisée par Amélie LEFEBVRE de RIEUX, archéozoologue déjà à l'origine des précédentes études de ce type pour le chantier de Clermont. Une nouvelle salve d'analyses carpologiques a été confiée à Laurie FLOTTES (Archeodunum). De même, Clément TOURNIER (Archeodunum) co-responsable de ce chantier, réalise l'étude du petit mobilier. Auriane Lorphelin (Archeodunum) se charge de l'étude du lapidaire. Liliana CECI (Dép74) continue l'étude de la céramique, du verre et des matériaux de construction tandis que Eric LAVERGNAT (Dép74) réalise l'identification du corpus monétaire.

L'ensemble de ces études, couplé aux résultats de terrain, permettra d'avoir un ensemble de données cohérent, riche et inédit sur le château de Clermont

2. DONNEES DES FOUILLES ARCHEOLOGIQUES 2021

2.1. Topographie générale

Le site de Clermont se situe en plein cœur de l'Albanais à 20 km au nord-ouest d'Annecy et à 6 km au nord-est de Seyssel¹⁷. Le château est construit sur une crête rocheuse dominant l'agglomération. L'ensemble culmine à 670 m d'altitude [Planche 1]¹⁸. Ce massif se compose aujourd'hui d'une étendue arborée dénuée de construction. Elle domine une demeure construite au XVI^e sur ce qui semble être le plain château¹⁹. C'est cette dernière qui porte aujourd'hui le titre de « Château de Clermont ». La forteresse médiévale étant détruite dans les années 1630, le bourg de Clermont a donc abrité pendant un demi-siècle environ deux résidences d'importance.

L'ensemble de l'agglomération est divisé en trois pôles distincts. Le premier, la crête, est occupé par les vestiges, peu nombreux, du château des comtes de Genève puis du duc de Savoie. Si peu de maçonneries sont aujourd'hui discernables, la topographie du plateau de forme oblongue nous laisse prévisualiser une répartition en trois espaces différents séparés par un fossé d'axe est-ouest encore visible de nos jours [Fig. 10]. De même, si les données manquent pour restituer une élévation, le relief naturel composé de plusieurs pentes importantes, autour de ce promontoire, laisse entrevoir l'aspect défensif du lieu [Planche 5]. Le deuxième pôle correspond à la plateforme accueillant depuis la fin du XVI^e siècle la

demeure de Regard. Il est identifié comme étant le plain château médiéval. Celui-ci est délimité par un mur de terrasse encerclant la propriété et séparant cet espace du bourg. Enfin, le dernier ensemble correspond au bourg de Clermont qui se développe sur les



Fig. 10: Fossé central du plateau castral. Cliché: Equipe de fouille 2020.

¹⁷ Seyssel Haute-Savoie.

¹⁸ D'AGOSTINO, CHAUVIN-DESFLEURS R-2011, p.39.

¹⁹ CORBIERE 2011 ; *idem*.

pentés de la colline au sud du site médiéval et est accolé à la plateforme du plain château. Notons tout de même que les limites exactes de ces espaces restent très mal connues²⁰.

De même qu'entre 2017 et 2021, notre étude se concentre cette année sur la cour haute (**Zone 1**) où se situait la forteresse médiévale. Résidence d'été des comtes de Genève, il s'agit là d'un des sites les plus importants pour ce comté et pour l'histoire départementale.

²⁰ D'AGOSTINO, CHAUVIN-DEFLEURS R-2011, p.39.

2.2. Les structures archéologiques

Pour rappel, c'est au sud du fossé **FOS 1003** que se développe la partie du château de Clermont qui occupe nos investigations depuis 2018²¹. Cette zone était supposément considérée comme l'espace résidentiel de ce site castral. Nous reviendrons sur ce point ultérieurement. Les campagnes de fouilles jusqu'en 2020 se sont concentrées sur la moitié orientale de ce secteur et avaient mis au jour un grand ensemble de communs mêlant complexe culinaire, salles de stockage et de préparation ainsi qu'espaces de distribution. Au total, ce sont seize espaces associés aux dépendances qui ont ainsi été observés sur cette partie du plateau castral (**ES 1.4 à 1.22**) [**Planches 5 à 9**]. L'opération menée en 2020 avait permis de clôturer les investigations de cette moitié du plateau en atteignant, au sud, les ruptures topographiques matérialisant la fin du site castral. En 2021, nous sommes remontés à fleur du fossé central et avons commencé les recherches sur la moitié ouest de ce secteur en reprenant les bords de fouilles occidentaux précédemment excavés, assurant ainsi une continuité entre opérations archéologiques. Aux seize espaces précédemment identifiés se sont rajoutées neuf nouvelles pièces (**ES 1.23 à 1.32**) venant renseigner sur l'occupation, l'organisation et les circulations de cette partie du site castral jusqu'alors non explorée.

Cette année nos recherches se sont poursuivies en direction du sud en partant des fouilles réalisées en 2021 et ont permis la réalisation de deux compléments d'investigation sur le fossé (**ES 1.3**) et la salle **ES 1.24** dont un quart n'avait pas été fouillé en 2021. Ces recherches ont permis de clôturer la fouille du secteur sud de manière exhaustive.

En 2022 ce sont environ 550 m² de surface qui ont été explorés [**Planches 5 à 9**]. Cinq nouveaux espaces ont été découverts (**ES 1.33 à 1.37**) tandis que la fouille du chemin central **ES 1.6/22** a été également clôturée. De même, l'espace **ES 1.29**, à peine découvert en 2021, a bénéficié d'une fouille presque complète cette année. Aussi, au terme de cette campagne, toutes les zones accessibles du secteur sud ont été fouillées. Cette dernière campagne de projet a permis d'améliorer la compréhension de la zone sur les plans organisationnel et circulatoire, mais aussi de remettre largement en question les connaissances générales sur le château de Clermont.

Comme présenté en introduction (*cf. supra*), au vu des résultats obtenus, le présent rapport ne peut être qu'intermédiaire et vient accompagner la demande d'une année supplémentaire pour la réalisation d'une synthèse générale comme initialement prévue. Aussi, seront essentiellement présentés les résultats stratigraphiques.

²¹ Les campagnes de 2017 et de 2018 avaient également permis d'investiguer la tour maîtresse et ses proches abords. BENOIT, TOURNIER R-2017 et 2018.

2.2.1. L'espace ES 1.3 : le fossé

L'espace **ES 1.3** correspond au fossé **FOS 1003 (ES 1.3)** d'axe est-ouest venant couper en deux le plateau castral [**Planche 9**]. Bien perceptible dans la topographie, cet élément avait également été identifié par Louis Blondel lors de ses prospections sur site durant la première moitié du XX^e siècle²². Mesurant environ 30 m de long, d'après la topographie, pour 8,50 m de large, le fossé avait déjà fait l'objet de deux petits sondages lors des campagnes de fouilles menées en 2017 et 2018²³. Cependant, le fond de la structure n'avait pas été atteint. Un des objectifs de l'opération 2022 était la réalisation d'un sondage large afin d'obtenir le profil de la structure défensive et ainsi relier le secteur nord (tour maîtresse et ses abords) et le secteur sud (les communs). Cet objectif n'a pas pu être atteint pour des raisons de sécurité (*cf. infra*).

Le fossé est délimité au sud par le mur **M 1047** et au nord par l'ensemble de maçonnerie **M 1002** et **M 1467**, ce dernier ayant été découvert cette année. À l'ouest, il semble se transformer en rampe d'accès, orienté est-ouest, rampe partiellement sondée en 2021²⁴.

Le mur sud, **M 1047**, n'est pas conservé en élévation et seule sa fondation taillée dans le rocher a pu être observée en 2018 et 2019²⁵.

Le mur **M 1002**, découvert initialement en 2017, a pu être observé sur une plus grande surface. Conservé au minimum sur 6,10 m de long. D'une largeur comprise entre 1,43 et 1,50 m, son élévation a pu être observé sur une hauteur de 1,80 sans atteindre sa fondation. Son arase se situe à une altitude variant de 688.34 m NGF au nord-est, où il est le mieux conservé, à 687.61 m NGF au sud-ouest. Son parement sud, *USC 10020*, est construit à l'aide de moellons ébauchés et équarris de molasse avec quelques éléments très ponctuels en calcaire. Les pierres sont disposées en assises réglées dont la hauteur moyenne avoisine les 0,14 m. L'ensemble est lié par un mortier de chaux beige à forte granulométrie. Ce dernier est beurré et vient couvrir une partie de chaque moellon [**Planche 10 et Fig. 11**]. Les dimensions des modules des moellons oscillent entre 0,16 x 0,09 m, pour les plus petits, et 0,45 x 0,18 m pour les plus gros.

²² BLONDEL 1956, p.74

²³ BENOIT, TOURNIER *et alii* R-2017 et BENOIT, TOURNIER *et alii* R-2018.

²⁴ BENOIT, TOURNIER *et alii* R-2021.

²⁵ BENOIT, TOURNIER *et alii* R-2018 et BENOIT, TOURNIER *et alii* R-2019.



Fig. 12: Mur M 1002 - parement sud. Cliché: Equipe de fouille.



Fig. 11: Chemisage M 1467 venant prendre appui sur M 1002. Cliché: Equipe de fouille.

Le mur **M 1002** est chemisé au sud par la maçonnerie **M 1467**, découverte cet été, attestant ainsi d'un second état de construction à cet endroit. Bien plus imposant, il est également mieux construit [Fig. 12]. Large de 1,87 m, il porte ainsi l'épaisseur du mur de clôture nord à plus de 3 m. Il a pu être observé sur 4 m de long pour une hauteur de 1,74 m. Là encore, sa fondation n'a pas été découverte. Notons toutefois que l'a partie basse de cette chemise se trouve à 684,60 m NGF permettant ainsi de supposer une conservation du premier mur, **M 1002**, sur au moins 3,5 m ! Venant s'appuyer contre une maçonnerie préexistante, seul le parement sud, *USC 10990*, a pu être observé. Ce dernier a été enregistré sur 3,5 m de long pour 1,75 m de haut. Il est construit en moellons équarris à face dressée de calcaire disposés en assises très régulières. La hauteur de ces dernières est comprise entre 0,14 et 0,32 m. Les moellons alternent entre éléments imposants et pierres plus planes disposées de sorte à régler la platitude des arases. Les modules sont compris, quant à eux, entre 0,14 x 0,04 m, pour les petits, et 0,62 x 0,35 pour les plus imposants [Planche 10 et Fig. 12]. L'ensemble est lié par un mortier de chaux beige à granulométrie moyenne. Assez friable, il forme des joints gras entre les pierres. À son extrémité orientale, le mur **M 1467** a fait l'objet d'une réfection de son parement. Cette dernière, *USC 11017*, est bien visible par le collage des mortiers, mais aussi par le dérèglement des arases de la construction principale [Fig. 13 et Planche 10]. Cette reprise, observée sur une fenêtre de 1,18 x 0,44 m, met en œuvre des moellons équarris principalement de calcaire avec quelques éléments en molasse. Plus petits et très longilignes, leurs dimensions oscillent entre 0,12 x 0,10 m et 0,47 x 0,09 m. L'ensemble est lié par un mortier de chaux gris à granulométrie moyenne disposé en joints gras.



Fig. 14: Réfection USC 11017 sur l'extrémité orientale de M 1467. Cliché: Equipe de fouille.



Fig. 13: Sondage profond au sein du fossé FOS 1003. Cliché: Equipe de fouille.

La stratigraphie observée en 2022 rejoint les observations réalisées lors des campagnes précédentes. Sous la terre végétale *US 10001* se développent plusieurs remblais distincts identifiés entre 2017 et 2018²⁶ et redécouverts cette année. Ces derniers correspondent à différentes étapes de dégradation du site castral de sa démolition à nos jours. Directement sous la terre se trouve un premier niveau de démolition (*US 10004-10006*). D'une épaisseur de 0,19 m, il s'agit d'une couche récente liée à l'abandon du site. Sous cette strate se développent deux remblais, *US 10031 et 10009*. Ils constituent respectivement un niveau de remblai sableux jaune compact et homogène contenant de nombreux nodules de chaux et une couche sablo-limoneuse jaune-verdâtre, peu compacte et homogène. Ces deux entités stratigraphiques, en l'absence d'éléments distinctifs, sont associées à des remblais postérieurs à la destruction du site au XVII^e siècle. Ils présentent une hauteur maximale respective de 0.50 et 0.87 m. Leur totale désorganisation, tant en plan qu'en coupe, ainsi que leur importante épaisseur suggère qu'ils sont liés au remblaiement naturel de la dépression laissée au pied du mur **M 1002** par la dégradation des élévations et des phénomènes de colluvionnements provenant de la partie sommitale de la cour haute. Le niveau scellé par ces deux couches correspond à la démolition du site (*US 10011* au nord du fossé et *10045* au sud). Il s'agit d'un ensemble de blocs de calcaire et de molasse inclus dans une matrice sableuse jaune pulvérulente, presque absente. Les dimensions importantes de certains des éléments qui en sont issus permettent, sans aucun doute, de l'associer au phénomène de destruction du site médiéval intervenue à partir de 1630. C'est à cause de cette couche de démolition particulièrement instable que nous n'avons pu poursuivre cette année notre investigation du fossé. Du fait de sa nature nous n'avons pas réussi à stabiliser les bermes et seule une fouille exhaustive du fossé permettrait d'en connaître la forme et d'atteindre le fond. Nos investigations en palier se sont arrêtées à la côte 684 m NGF. Nous avons toutefois fait réaliser mécaniquement un sondage profond afin de tester le niveau stratigraphique **[Fig. 14]**. Nos observations, réalisés à distance pour des raisons de sécurité indique une épaisseur supplémentaire de remblais d'au moins 1,50 m. En prenant en compte la hauteur de mur observé, nous pouvons ainsi envisager la présence d'un mur nord du fossé conservé sur une hauteur de 5 m minimum !

2.2.2. L'espace ES 1.6 – 1.22 : axe de circulation principal du château

L'espace **ES 1.6/ES1.22** a été documenté au cours de plusieurs campagnes de fouilles. Il n'a été qu'effleuré en 2018 et en 2020, mais a pu être largement dégagé entre 2021 et 2022, menant à une connaissance exhaustive sur les 34 premiers mètres au sud du fossé de l'espace **ES 1.3**. Peu épais dans sa partie septentrionale²⁷, il entaille largement le rocher à l'extrémité méridionale de l'emprise de 2022

²⁶ BENOIT, TOURNIER *et alii* R-2017 et BENOIT, TOURNIER *et alii* R-2018.

²⁷ BENOIT, TOURNIER R-2021

et présente une épaisseur de remblai de l'ordre de 3,40 m, depuis le niveau actuel de circulation et jusqu'à son étiage [Planches 9, 13 et Fig. 15].



Fig. 15: Vue générale du chemin ES 1.6. Cliché: O. Veissière - patrimoine numérique.

Sa largeur évolue également peu ; l'espace ouvert en partie septentrionale, de 6,70 au maximum, se réduit largement à la jonction des espaces **ES 1.37** et **ES 1.20**. Il présente alors une largeur maximale de l'ordre de 2,85 m.

La stratigraphie de cet espace demeure simple malgré son épaisseur sans commune mesure sur le site [Fig. 16].

Sous la terre végétale *US 10001*, de 0,47 m au plus épais, à son extrémité méridionale, se trouve un épais niveau sablo-limoneux



Fig. 16: Coupe méridionale de ES 1.6. Cliché: Equipe de fouille.

graviers, déjà largement décrit à l'occasion du rapport réalisé l'année dernière²⁸. Il présente jusqu'à 2.70 m d'épaisseur et présente un assemblage de mobilier assez varié, tant dans les domaines représentés que dans la chronologie des objets mis au jour. Ce niveau recouvre dans la partie fouillée en 2021 un niveau de circulation (*US 10437*) peu repéré dans l'emprise excavée en 2022, il se limite à l'extrémité septentrionale. Dans le reste de l'aménagement et spécialement dans les parties les plus excavées, le remblai *US 10273* repose directement sur le terrain naturel *US 10040*, mais le fond du chemin est parfois occupé par un niveau de graviers pris dans une matrice gris-vert qui correspond au comblement de la canalisation **EA 1312** (*US 10852*).

Plusieurs séries d'aménagements ont été repérés dans la partie occidentale du chemin d'accès à la cour haute [**Planche 14**]. Ce sont au total 27 entités qui ont pu être caractérisées. Elles peuvent être réparties en plusieurs ensembles, selon leur position, d'une part, et leur morphologie d'autre part.

Le premier est constitué par sept structures (**TRP 1407 à 1412 et TRP 1414**) [Erreur ! Source du renvoi introuvable.**17 et 18**], qui présentent un axe général sud/nord, curviligne, qui se désaxe près de l'espace **ES 1.37** à son extrémité septentrionale. Toutes présentent une forme ovale, un profil en U plus ou moins marqué selon leur profondeur. Elles apparaissent en partie haute de la terrasse morainique, directement sous la terre végétale *US 10001* et constituent un alignement de 3,60 m de long par 0,80 m de large. Leurs dimensions sont relativement similaires, d'un peu plus de 0,30 m de long même si leur largeur est quelque peu variable selon leur profondeur et le profil du rocher. Ainsi, celle-ci peut varier de 0,17 m à 0,30 m. La grande homogénéité de mise en œuvre de ces structures nous a encouragé à les associer en un même ensemble, mais aussi à rejeter les éléments annexes en dehors de celui-ci, malgré leur proximité.

Au-delà de leur simple description, l'interprétation de ces structures est plus complexe. Leur localisation au sein du site tendrait à les interpréter comme un élément constituant d'une rampe d'accès à l'un des espaces adjacents, **ES 1.37** ou **ES 1.36**. Cependant, il est encore difficile de préciser la forme qu'adoptait cet aménagement, pour laquelle des recherches sont encore nécessaires.

Les neuf autres structures en creux identifiées dans la partie nord du chemin excavé en 2022 (**TRP 1413, TRP 1415 à 1419, TRP 1434, TRP 1435 et TRP 1463**) présentent une mise en œuvre relativement hétérogène en plus d'être dénuée d'organisation apparente. Il est donc, en l'état, encore impossible de proposer de restitution pour ces éléments, qui sont vraisemblablement à considérer comme plusieurs aménagements, concomitants ou plus certainement, diachroniques.

²⁸ BENOIT, TOURNIER R-2021.



Fig. 17: Vue en plan des structures en creux TRP1410 à TRP1415 identifiées dans la partie septentrionale du chemin d'accès. Cliché: Equipe de fouille.



Fig. 18: Vue générale des structures au nord de ES 1.6. Cliché: O. Veissière - patrimoine numérique.

Au centre de l'accès, deux négatifs d'éléments en bois ont été mis en évidence (**ENC 1420** et **ENC 1424**) [Erreur ! Source du renvoi introuvable.], présentant une forme identique. Ils présentent une forme oblongue d'axe nord/sud, dotée d'une extrémité carrée, orientée vers la structure voisine. Chacune s'étend vers l'extérieur en une sablière taillée à même la roche, qui prolonge la structure vers le nord pour **ENC 1420** et vers le sud pour **ENC 1424** [**Planches 9, 13 et 14**]. Le profil de ces structures est incomplet, non en raison d'un arasement, mais certainement à cause d'une faible profondeur d'implantation limitée directement induite par la stabilité du substrat. Il correspond à une encoche horizontale taillée dans le rocher et dispose d'un fond plat permettant de supporter de raffermir l'assise d'une pièce de bois. Les dimensions de ces aménagements sont importantes, mais présentent malgré tout une certaine homogénéité. Les parties carrées mesurent toutes deux 0,50 m de long par 0,30 m de large, pour une hauteur cependant variable de 0,26 m pour **ENC 1420** et 0,36 m pour **ENC 1424**. Les parties oblongues sont cependant quelque peu disparates, celle de la première mesure 1,30 m de long par 0,30 m de large et 0,26 m de haut, tandis que la seconde, si elle présente les même largeur et hauteur, voit sa longueur atteindre jusqu'à 2,65 m.



Fig. 19: Vue en coupe de la structure ENC 1420. Cliché: Equipe de fouille.

Il est difficile d'assurer une interprétation pour ces structures dans l'état actuel de nos recherches. Leur forme suggère qu'elles accueillent deux éléments en bois différents constitué par un madrier carré disposé en position vertical, complété par une sablière horizontale qui prolonge la structure de part et d'autre de ce vide central. L'entraxe de cet espace médian est de l'ordre de 5,50 m, ce qui paraît important pour supporter une superstructure, mais qui n'exclut pas pour autant cette possibilité.

L'interprétation de cet aménagement comme un accès, une sorte de portail relativement monumental menant à l'espace **ES 1.36**, pose cependant un certain nombre de questions. Il semble en effet improbable que cet espace dispose d'un accès aussi important, à près de 1,50 m du fond du chemin, sans qu'aucun aménagement complémentaire ne permette d'accéder de l'un à l'autre sans consommer toute la largeur de l'espace **ES 1.22**. Il apparaît par ailleurs que la quasi-totalité des espaces fouillés dans la partie orientale du plateau disposent d'accès relativement bien aménagés, en pente douce, vers le chemin central²⁹. L'aménagement pourrait plus simplement correspondre à une substructure porteuse d'une élévation en bois constitutive d'un mur en matériaux périssables, qui renverrait à la première occupation de cette partie du plateau, à l'instant des très nombreux trous de poteaux qui y ont été identifiés.



Fig. 20: Vue en plan des encoches TRP 1421, TRP 1422, TRP 1423, TRP1425 et TRP1426. Cliché: Equipe de fouille.

Une troisième série de structures peut être rassemblée dans la partie méridionale. Elle est constituée des négatifs **TRP 1421** à **TRP 1423**, **TRP 1425** et **TRP 1426** [Erreur ! Source du renvoi introuvable.]. Ces cinq éléments sont, pour la plupart, peu marqués et ne présentent plus qu'une dizaine de centimètres d'épaisseur tout au plus, uniquement du côté du flanc rocheux. Leur longueur est de l'ordre de 0,30 m et leur largeur est limitée, de 0,12 m au maximum, mais le plus souvent comprise entre 0,06 et 0,10 m.

Encore une fois, il est difficile de proposer une interprétation pour ces structures, mais il paraît évident, au vu notamment de leur fond plat, qu'il s'agisse d'éléments destinés à supporter des poteaux placés

²⁹ BENOIT, TOURNIER R-2020.

verticalement. L'ensemble constituerait alors une sorte de palissade de 4,00 m de long selon un axe nord/sud. Du fait de la présence à proximité immédiate de la sablière **ENC 1424**, il semblerait que cet ensemble et les deux éléments précédemment décrits soient diachronique. Cependant, elles n'ont livré aucun élément mobilier ou charbon de bois permettant de préciser leur temporalité.

Les derniers aménagements susceptibles d'être rapprochés en un ensemble sont les trois encoches **TRP 1427**, **TRP 1428** et **TRP 1429** [Erreur ! Source du renvoi introuvable.]. Malgré des dimensions quelques peu dissemblables (**TRP 1427** mesure 0,15 m de haut par 0,13 m de large **TRP 1428** et **TRP 1429** mesure 0,30 m de long par 0,15 m de large), toutes présentent une forme rectangulaire similaire et un axe horizontal. Il apparaît ainsi que ces structures sont destinées à accueillir des supports placés horizontalement, peut-être dans l'optique de permettre l'accès à la partie la plus méridionale de l'emprise. La limite de fouille étant proche, il n'est pas interdit de penser que des éléments analogues puissent se trouver plus au sud afin de compléter ces aménagements, mais rien ne permet de confirmer cette hypothèse dans l'état actuel des recherches.



Fig. 21: Vue en coupe des aménagements TRP 1427, TRP 1428 et TRP 1429. Cliché: Equipe de fouille.

2.2.3. L'espace ES 1.24 : quart nord-ouest

L'espace **ES 1.24** était l'une des pièces majeures découvertes en 2021. Il s'agit un vaste espace d'un peu moins de 50 m². Sa longueur nord-sud atteint au maximum 7.85 m, pour une largeur est-ouest comprise entre 5.25 et 6.25 m [**Planche 8**]. Dotée d'une stratigraphie fine, nous n'avons pas fouillé le

quart nord-ouest dans l'optique d'avoir plus de temps en 2022 pour le faire. La fouille de ce secteur a permis d'affiner la compréhension de la pièce, du bâti, mais aussi de l'occupation sur poteau de bois. Pour rappel, il est bordé au sud par l'espace **ES 1.23**, délimité par le mur **M 1136** sur lequel il prend appui, tandis qu'au nord, l'espace est circonscrit par la rampe d'accès **ES 1.31** et le mur **M 1188** [Planche 8]. À l'ouest, la pièce est bordée par l'espace de circulation **ES 1.6** avec lequel il communique par la potentielle porte **POR 1307** ménagée au sein de la maçonnerie **M 1189**. Une seconde porte **POR 1184 (ES 1.25)** relie **ES 1.24** à la pièce **ES 1.26** du côté de l'occident. Ces deux espaces sont séparés par le mur **M 1187** [Planche 8]. De nombreuses structures en creux avaient été découvertes en 2021 au sein de cet espace. Le dernier quart apporte son lot de structures complémentaires avec deux fosses (**FOS 1320** et **1324**) et six trous de poteaux (**TRP 1321, 1326, 1327, 1329, 1330, 1332**). Ces structures seront décrites dans une partie dédiée (*cf. infra*).

Les maçonneries sud et est ont été décrites en détail lors de l'opération de 2021, aussi nous ne reviendrons pas dessus. La fouille de cette année a permis d'observer finement les murs **M 1187** (ouest) et **1188** (nord) au sein de **ES 1.24** [Planche 8]. Le parement oriental de **M 1187**, *USC 10716*, a été observé sur 4,20 m de long pour une hauteur de 0,86 m au maximum. Il est construit à l'aide de blocs équarris à face dressée de molasse reposant sur deux assises de moellons ébauchés et bruts de calcaire. Les assises sont relativement réglées et hautes de 0,18 m, pour celles en calcaire, et 0,29 m pour celles en molasse. Le module moyen des blocs de calcaire est de 0,17 x 0,15 m tandis que ceux des moellons de molasse est compris entre 0,25 x 0,14 m et 0,30 x 0,25 m [Fig. 22 et Planche 10]. L'ensemble est lié par un mortier de chaux blanc à granulométrie moyenne et disposé en joints gras.



Fig. 22: Parement oriental de M 1187. Cliché: Equipe de fouille.

Le mur nord **M 1188** est chaîné au précédent. Son parement sud, *USC 10722*, avait été observé seulement sur sa moitié orientale en 2021. La moitié occidentale a été découverte en 2022 sur environ 4 m de long pour une hauteur conservée sur 0,62 m au plus haut. On observe le même mode de construction que sur le mur **M 1187** avec une partie basse en moellons de calcaire et une partie supérieure en blocs équarris à face dressée de molasse. Ils forment des assises réglées, mais peu conservées (hauteur moyenne : 0,17 m). Le mortier, blanc-beige, possède une granulométrie moyenne et forme des joints gras. Les modules des pierres oscillent entre 0,13 x 0,12 m, pour les plus petits, et 0,50 x 0,26 m pour les plus imposants [Fig. 23 et Planche 10].



Fig. 23: Parement sud de M 1187. Cliché: Equipe de fouille.

La stratigraphie correspond aux observations réalisées en 2021³⁰. Sous la terre végétale *US 10001* s'enchaînent deux niveaux de démolition distincts, *US 10356* et *10460*, d'une épaisseur respective de quelques dizaines de centimètres et qui reposent directement sur le substrat servant ici vraisemblablement de niveau de sol. Le quart sud-ouest 2022 reprend, quant à lui, l'importante superposition stratigraphique en lien avec une dépression du substrat rocheux à cet emplacement. Sous la terre végétale se trouve le niveau de démolition *US 10356* qui recouvre le niveau de circulation *10359*. Ce dernier forme des aplats de molasse verte pouvant atteindre plusieurs mètres de longueur et venant niveler le niveau de circulation. Sous cette dernière se trouve la strate *US 10360*. D'une épaisseur variable (0,08 à 0,20 m), elle prend l'apparence d'une couche sablo-limoneuse noire et correspond à un niveau d'abandon. En dessous, un nouveau niveau de circulation (*US 10511*) hétérogène, uniforme, est constitué de molasse remaniée prise dans des limons argileux, sur une épaisseur comprise entre 0,04 et 0,12 m et dont l'altitude moyenne se situe à 685,11 m NGF [Planche 15 et Fig. 24]. Cette strate de

³⁰ BENOIT, TOURNIER R-2021.

circulation recouvre un fin niveau d'abandon (US 10512). Sa matrice est sablo-limoneuse de couleur brune et est relativement meuble. Elle couvre un nouveau niveau de circulation matérialisé par l'US 10513. Ce dernier prend la forme d'une fine couche de mortier de chaux gris dont l'épaisseur est comprise entre 0.02 et 0.06 m entre les cotes 685.01 et 685.21 m NGF [Planche 15]. Enfin, un niveau préparatoire, voir un ragréage (US 10522), sous la forme d'une matrice limono-argileuse gravillonneuse et présentant des pierres de calcaires, vient niveler l'irrégularité du substrat géologique au niveau le plus bas. Cette dernière couche, très compacte et de couleur beige à blanc ; repose directement sur le substratum dont l'étiage se situe à 685.11 m NGF. Au sein de ce remblai, un niveau de 0.12 m d'épaisseur est rubéfié et affiche un sédiment de gravillons avec une couleur allant du noir à l'orangé. Il appartient au niveau US 10522. Nous observons donc une succession de niveaux de circulation venant aplanir une dépression du substrat géologique très localisée.

Malgré ce complément, le mobilier et les structures découvertes ne permettent pas de mieux identifier la pièce en l'état. Peut-être que l'étude carpologique apportera des éléments de réponse.



Fig. 24: Vue générale du complément de fouille réalisé en ES 1.24. Cliché: Equipe de fouille.

2.2.4. L'espace ES 1.29 : un corps de garde

L'espace **ES 1.29** est situé le long de la rupture de pente occidentale du plateau castral. Partiellement repéré lors de la campagne de fouille 2021, la fenêtre d'approche était trop réduite pour fouiller l'ensemble à ce moment. Cette pièce se situe au sud de la tour **ES 1.27** et est délimité par les espaces **ES 1.23** et **1.37** à l'est, et **ES 1.35** au sud [**Planches 8 et 9**]. La limite occidentale n'a pas été atteinte du fait du couvert forestier et de l'importante rupture de pente. **ES 1.37** a été observé sur une longueur de 7,70 m, selon un axe nord-sud, et une largeur comprise entre 3,20 et 3,90 m. L'espace possède donc une surface minimum de 25-30 m².

Il est ceint au nord par le mur **M 1206**, la porte **POR 1471** et les escaliers **ESC 1344** et **1469**. La limite orientale est constituée de l'ensemble porte et piles **POR 1202**, **PIL 1314** et **1465**, ainsi que du mur **M 1337**. Le sud est, quant à lui, clôturé par le mur **M 1338** et la pile **PIL 1347**. Enfin, deux trous de poteaux, **TRP 1343** et **1345** ont été découverts au nord de l'espace [**Planche 9 et Fig. 25**].



Fig. 25: Vue générale de l'espace ES 1.29. Cliché: O. Veissière - patrimoine numérique.

Le mur sud **M 1338**, a pu être observé sur 3,52 m de longueur. Large d'environ 1 m, il conserve une hauteur de 0,63 à 1,23 m. Le parement méridional (*USC 11001*) étant compris dans l'espace **ES 1.35**, nous y reviendrons ultérieurement (*cf. infra*). Le parement nord, *USC 11002*, est construit en moellons équarris de calcaire disposés en assises réglées. La hauteur de ces dernières est comprise entre 0,20 et 0,28 m. Les moellons, liés par un mortier de chaux gris-blanc à granulométrie moyenne, possèdent des modules dont les dimensions varient entre 0,18 x 0,12 m et 0,45 x 0,20 m [**Planche 11 et Fig. 26**]. L'ensemble est bâti sur une fondation hybride. En effet, si la majeure partie du mur repose en plan sur le substrat rocheux, une partie de ce dernier a été gardée au sein de l'élévation et taillée au droit. Le mur

M 1338 devait initialement être chaîné à **M 1337** à l'est comme l'attestent les différents décalages de maçonnerie autour. Néanmoins, le chaînage n'est pas conservé [Fig. 25 et 26].



Fig. 26: Parement nord du mur M 1338. Cliché: Equipe de fouille.

Le mur oriental **M 1337** est conservé sur 4,98 m de long. Il est épais de 0,90 m et possède une élévation de 1,32 m au maximum au sein de l'espace **ES 1.29**. Sa mise en œuvre relève du **type 7**³¹. Aussi, il se compose à la fois d'une maçonnerie traditionnelle, mais aussi du substrat géologique (*USC 11021*) taillé en bande pour intégrer l'élévation [Planche 11 et Fig. 27]. Ce dernier possède une élévation comprise entre 0,75 et 1,03 m. Il est rejoint par **M 1338** au sud et est prolongé au nord par l'escalier **ESC 1344** également taillé dans la roche. L'*USC 11021* est surmonté de la maçonnerie *USC 11004* [Planche 11]. Le parement, long de 4,98 m, n'est conservé que sur une à deux assises pour une hauteur totale ne dépassant pas les 0,50 m. Il est construit à l'aide de moellons équarris principalement en calcaire avec quelques éléments de molasse. Les assises visibles sont réglées et d'une hauteur moyenne de 0,26 m. Les moellons sont liés par un mortier de chaux beige à granulométrie moyenne et présentent des dimensions comprises entre 0,15 x 0,15 m, pour les petits éléments, et 0,38 x 0,16 m pour les plus grands. L'extrémité septentrionale de cette maçonnerie correspond au piédroit sud de la porte **POR 1202** [Planche 9]. Ce dernier est doublé à l'est, donc à l'intérieur de l'espace **ES 1.23**, par la pile maçonnée **PIL 1465** [Planches 8, 9 et 11 ; Fig. 28]. Cette dernière prend appui sur le mur **M 1337**. Elle mesure 1,14 m de long selon un axe est-ouest pour 0,87 m de large en nord-sud. La pile est conservée sur une

³¹ BENOIT, TOURNIER *et alii* R-2020, p.191-194.

hauteur comprise entre 0,46 et 0,52 m. Le parement unique, *USC 11016*, se compose de pierres de taille de molasse dont les modules sont compris entre 0,20 x 0,24 m et 0,50 x 0,30 m. Les pierres sont liées par un mortier de chaux blanc disposé en joint fin. Quelques traces de broche et de ciseau ont pu être observées sur la structure. Cette pile répond directement à celle découverte en 2021 (**PIL 1314 – Planche 9**). Celle-ci, en appui sur le mur **M 1194**, forme avec ce dernier, le piédroit nord de la porte **POR 1202**. Les deux piles sont de factures et de dimensions similaires. Les piles, en appuis sur les murs, correspondent donc à un deuxième état de la porte **POR 1202**. Cette ouverture, longue de 1,64 m passe ainsi d'une largeur de 1 m environ, à 2,30 m. Nous pouvons donc considérer que la porte est fortifiée avec l'installation des piles.



Fig. 27: Extrémité nord du mur M 1337 et piédroit sud de la porte POR 1202. Cliché: Equipe de fouille.



Fig. 28: Mise en œuvre du mur M 1337: Substrat taillé et maçonnerie. Cliché: Equipe de fouille.



Fig. 29: Parement sud du mur M 1206. Cliché: Equipe de fouille.

Le mur nord, **M 6**, sépare les espaces **ES 1.27** et **1.29**. Partiellement découvert en 2021, la campagne de 2022 a permis d'analyser le parement sud *USC 10506* ainsi que la liaison orientale avec le mur **M 1194** [Planche 11 et Fig. 29]. Le mur a été observé sur 3,60 m environ pour une élévation conservée entre 0,20 et 0,88 m. Le parement met en œuvre des blocs bruts et ébauchés de molasse disposés en assises réglées dont la hauteur oscille entre 0,15 et 0,25 m. La disposition des pierres alterne blocs posés en délit de bout et blocs posés à plat en boutisse ou panneresse. Les modules sont compris entre 0,05 x 0,17 m, pour les plus petits, et 0,20 x 0,20 m pour les plus gros. Les pierres sont liées par un mortier de chaux blanc à granulométrie moyenne formant des joints gras. L'ensemble repose sur le substrat géologique ainsi que le double escalier **ESC 1344/1469** [Planche 9]. L'extrémité orientale s'appuie en partie contre le mur **M 1194**. Si cela paraît curieux du fait de la nature



Fig. 30: Absence de liaison à l'est et présence d'enduit. Cliché: Equipe de fouille

défensive de la tour (**ES 1.27**), cela s'explique grâce à la présence d'un enduit lisse sur **M 1194** [**Fig. 30**]. En effet, la présence de cet enduit à la jonction avec **M 1206** suggère l'absence de maçonnerie à cet emplacement et donc l'existence d'une ouverture de 1,20 x 1,20 m (**POR 1471**). Cela se confirme par une dépression d'axe nord-sud au sein de l'escalier **ESC 1344**, conçu, quant à lui, selon un axe est-ouest. Cette dépression semble alors correspondre au négatif d'un escalier (**ESC 1469**), très probablement en matériaux périssables.

La stratigraphie présente au sein de l'espace **ES 1.29** se compose de quatre couches distinctes et facilement identifiables [**Planche 17 et Fig. 31**]. Directement sous la terre végétale se trouve le niveau de démolition **US 10459**. Présent sur la totalité de la surface de la pièce cette couche sablo-limoneuse de couleur brune, pouvant atteindre 0,80 m d'épaisseur, comprend des blocs de molasse et de calcaire à mettre, probablement, en lien avec la destruction du site et sa démolition progressive dans la mesure où elle recouvre également les arases des murs alentours. Au sud, une lentille (**US 10757**) vient s'intercaler entre la terre végétale et la démolition. Il s'agit d'une démolition plus récente de composition similaire, mais plus argileuse et marron. La démolition **US 10459** repose sur la couche **US 10801(=10785)**. Cette dernière correspond à un rechapage de sol. Il s'agit d'une couche de couleur jaune composée d'une matrice sablo-limoneuse très meuble avec quelques blocs décimétriques épars de calcaire et de molasse. Ce rechapage recouvre le niveau de sol **US 10793**. Cette couche marron foncé est compacte et hétérogène. Elle se compose d'une matrice limono-sableuse, de quelques blocs de calcaire épars et d'inclusions de nodules de chaux et de charbons. D'une épaisseur pouvant atteindre 0,52 m, cette couche a livré une belle quantité d'objets. Elle repose sur un niveau de sol très fin, **US 10803 – SOL 1468**, qui est disposé directement sur le substrat rocheux **US 10040**. La couche **US 10803** est presque noire, compacte et hétérogène. Sa matrice limono-argileuse comprend également quelques reliquats de mortier. Réparti sur l'ensemble de l'espace **ES 1.29**, ce niveau de sol est particulièrement bien conservé dans l'angle sud-est de la pièce.



Fig. 31: Coupe stratigraphique est-ouest de ES 1.29. Cliché: Equipe de fouille.



Fig. 32: Coupe stratigraphique de la porte POR 1202. Cliché: Equipe de fouille.

Dans l'encadrement de porte **POR 1202**, la stratigraphie change avec une superposition de couches plus fines [**Planche 17 et Fig. 32**]. Sous la couche de terre végétale, nous retrouvons à nouveau l'important niveau de destruction *US 10459*. Cette dernière masque un second niveau de démolition (*US 10814*). De couleur gris-blanc, ce niveau est peu compact et hétérogène mélangeant une matrice sablo-limoneuse, petits blocs de pierre et charbons. Les strates situées en dessous, *US 10815 et 10818* correspondent à des niveaux d'abandon limoneux de couleurs gris à vert. Ces derniers recouvrent le niveau de sol *US 10816/10819* – **SOL 1346**. Épais de 0,02 m ce dernier a pu être observé sur 0,44 m de long entre les piédroits de la porte **POR 1202**. Cette couche, jaune à rouge, compacte est formée par de la molasse remaniée. Enfin, ce sol recouvre un niveau d'occupation plus ancien représenté par la couche *US 10817*. Ce dernier présente une matrice limoneuse brune homogène et est réparti de manière homogène dans l'encadrement de la porte.

Hormis les structures en creux (**TRP 1343 et 1345**) qui seront traitées dans une partie dédiée (cf. infra), trois structures ont été mises au jour au sein de **ES 1.29**.

La première prend appui contre le mur **M 1338**. Il s'agit de la pile maçonnée **PIL 1347**. Située proche de l'extrémité orientale de **M 1338**, elle n'est toutefois pas logée dans l'angle formé par le mur et son voisin, **M 1337** [**Planche 9**]. Conservée sur une hauteur de 0,75 m, pour une profondeur de 0,67 m environ, il s'agit d'un assemblage vertical de blocs de molasse liés par un mortier de chaux blanc gris à granulométrie moyenne [**Planches 9, 11 et Fig. 33**]. La structure repose sur le sol **SOL 1335 - US 10793** et est donc contemporaine de cette occupation. Isolée et peu conservée, il est difficile de lui associer une fonction avec certitude. Néanmoins, sa position pourrait la rapprocher d'un jambage de cheminée.

L'escalier **ESC 1344** est localisé dans la continuité de la porte **POR 1202** [**Planche 9**]. Orienté est-ouest, il se compose de 5 marches, mesure 1,72 m de long pour une largeur de 1,10 m environ et une hauteur de 0,55 m [**Planche 9 et 11**]. Entièrement taillé dans le substrat géologique *US 10040* il accueille le négatif de l'escalier **ESC 1469**. Ce dernier, orienté nord-sud, est visible sur 0,84 m de long pour une largeur de 1,20 – 1,30 m [**Planches 9, 11 et Fig. 34**].

L'espace **ES 1.29** ne peut être caractérisé par les seules structures découvertes. Néanmoins, sa relation directe avec la tour **ES 1.27**, la fortification de la porte **POR 1202** ainsi que la découverte d'un mobilier important lié au *militaria* suggèrent d'y voir un corps de garde. La fortification de la porte **POR 1202** permet également de supposer une liaison entre le plateau castral et le receipt occidental à cet emplacement [**Planche 9**], car sans accès extérieur, cette fortification n'aurait pas lieu d'exister.



Fig. 33: Pile PIL 1347 au sein de ES 1.29. Cliché: Equipe de fouille.



Fig. 34: Double escalier ESC 1344 et 1469 . Cliché: O. Veissière - patrimoine numérique.

2.2.5. L'espace ES 1.33 : un élément défensif ?

La pièce **ES 1.33**, située au sud des espaces **ES 1.35** et **ES 1.36** et à l'ouest de l'espace **ES 1.34**, est localisée à l'extrémité sud-ouest du plateau rocheux constituant le château. Elle est délimitée par le mur courbe **M 1315** à l'est, le mur droit **M 1316** au nord et le mur courbe **M 1319** à l'ouest, ce dernier correspondant vraisemblablement à un état antérieur [Fig. 35]. Cette pièce n'a pas été excavée dans son intégralité en raison de la végétation et du pendage du terrain au sud de l'emprise de fouille. L'emprise dégagée laisse entrevoir un espace d'une longueur est-ouest d'au moins 8 m pour 6 m de largeur nord-sud minimum soit une surface d'environ 48 m² [Planche 9].



Fig. 35: Vue générale de ES 1.33. Cliché: Equipe de fouille.

L'espace **ES 1.33** présente une série de trous de poteaux (**TRP 1322, 1334, 1336, 1357, 1358, 1359, 1461, 1462** et **1466**). Ces trous de poteaux semblent fonctionner avec ceux des espaces adjacents pour former des bâtiments vraisemblablement en lien avec le premier *castrum* de Clermont des XI^e et XII^e siècles. Ils seront analysés plus en détail dans une partie dédiée (*cf. infra*).

L'espace **ES 1.33** se compose de trois murs qui ne semblent pas contemporains les uns aux autres. Au nord, le mur **M 1316** fonctionne vraisemblablement, à l'est, avec le mur **M 1315**. À l'ouest se trouve le mur **M 1319** [Planche 9].

Le mur nord, **M 1316**, est peu conservé en élévation. Conservé sur une longueur de 4,9 m au maximum, pour une largeur de 1 m, il présente une élévation comprise entre 0,12 m, à l'est, et 0,70 m à l'ouest où

le substrat plonge. Son parement étant compris dans les espaces **ES 1.35** et **1.36**, il sera décrit dans les parties dédiées. Le parement sud, *USC 10995*, est conservé sur 4,90 m de long pour une hauteur comprise entre 0,22 et 0,64 m. Large de 0,20 à 0,35 m, il se compose majoritairement de moellons ébauchés et de blocs bruts de calcaire (90 %) et de molasse



Fig. 36: Parement sud de M 1316. Cliché: Equipe de fouille.

(10 %). Les modules des moellons oscillent entre 0,10 x 0,06 m et 0,27 x 0,14 m [**Planche 12 et Fig. 36**]. Ces derniers sont disposés en assises réglées (0,20 m de hauteur en moyenne) aujourd'hui en mauvais état. L'ensemble est lié par un mortier de chaud très dégradé et très friable.



Fig. 37: Parement occidental de M 1315. Cliché: Equipe de fouille.

À l'est, la pièce est fermée par le mur courbe **M 1315** [**Planche 9**]. Si l'on prolonge la courbe du mur, ce dernier rejoint sans appel la maçonnerie **M 1316**. Aussi, ces deux éléments semblent fonctionner de

concert, et ce malgré l'absence de lien physique conservé. Ce vide pourrait avoir accueilli l'accès à l'**ES 1.33**. Toutefois, nous ne pouvons l'affirmer. **M 1315** est conservé sur 7 m de long pour une largeur d'environ 1 m et une hauteur comprise entre 0,18 m et 1,15 m. Le parement oriental sera abordé avec l'espace **ES 1.34**. Son parement ouest, *USC 10993*, est moins bien conservé. Il présente deux tronçons longs de 2,30 à 2,80 m interrompus au centre par l'arrachement **ARR 1318** (1,10 x 0,80 x 1 m). Le parement présente une élévation comprise entre 0,13 et 0,90 m [**Planche 11 et Fig. 37**]. Il met en œuvre des moellons ébauchés et des blocs bruts assisés, principalement en calcaire avec quelques éléments de molasse. Les assises ont une hauteur comprise entre 0,13 et 0,18 m tandis que les modules des moellons sont compris entre 0,09 x 0,10 m, pour les plus petits, et 0,22 x 0,18 m pour les plus imposants. L'ensemble est lié par un mortier de chaux beige moyen très dégradé.

L'ouest de la pièce **ES 1.33** est marqué par la présence d'un second mur courbe **M 1319** [**Planche 9**]. Sa courbure se dirige vers l'est. Toutefois, la maçonnerie ne fonctionne avec aucun autre élément de la pièce et semble plutôt correspondre à un état antérieur de ce secteur. Observé sur une longueur de 4,48 m au maximum, le mur **M 1319** est large de 1 m pour une hauteur comprise entre 0,07 et 0,59 m. Le parement sud, *USC 10999*, est le mieux préservé [**Planche 11 et Fig. 38**]. Entièrement construits en moellons ébauchés et équarris de calcaire, ces derniers sont assisés régulièrement selon une hauteur comprise entre 0,14 et 0,16 m. Les modules des moellons n'excèdent pas 0,22 x 0,22 m pour les plus grands tandis que les plus petits atteignent 0,12 x 0,05 m. Le tout est lié par un mortier de chaux beige, mais très dégradé. Le parement nord, *USC 10998*, est construit de la même manière. Conservé au plus long sur 2,49 m, il est en partie arraché à l'extrémité orientale du mur. Notons, la présence de quelques blocs de gneiss dans le parement en moellons de calcaire.



Fig. 38: Mur M 1319 au sein de ES 1.33. Cliché: Equipe de fouille.

Enfin, au sud-ouest, le mur de cloison **M 1317** vient diviser l'espace en deux [Fig. 39]. Ce mur n'a pu être observé que partiellement dans la mesure où il est pris entre deux bermes. Mesurant 0,12 m de haut et 0,28 m de large, il n'est conservé que sur une assise. Il comporte un seul parement et se compose de plusieurs blocs bruts de calcaire, d'un galet et d'un fragment d'ardoise. Ce mur repose directement sur le niveau d'abandon *US 10752* et ne semble pas s'appuyer contre le mur **M 1319**. Il correspond donc probablement à une construction temporaire et récente datant peut-être de la période d'utilisation du site comme carrière de matériaux de construction suite à la destruction du château en 1630. Sa fonction reste toutefois inconnue.



Fig. 39: Cloison M 1317. Cliché: Equipe de fouille.



Fig. 41a et b: Coupe nord-sud de ES 1.33.
Clichés: Equipe de fouille.



Fig. 40: Coupe est-ouest de ES 1.33. Cliché: Equipe de fouille.

La stratigraphie de l'espace **ES 1.33** est relativement simple et moins perturbée que dans les espaces adjacents [**Planche 18 et Fig. 40 et 41**]. Sous la strate de terre végétale *US 10001* se trouve la couche d'interface *US 10749*. Celle-ci se compose d'une matrice limono-sableuse marron, meuble et homogène. Présente sur l'intégralité de l'espace, elle mesure entre 0,06 et 0,18 m d'épaisseur. Cette couche fait probablement la transition entre le niveau supérieur (*US 10001*) et le niveau inférieur (*US 10749*). Elle recouvre également l'arase du mur **M 1319** et celle de la cloison **M 1317**. Elle a livré beaucoup de restes de faune. Sous l'*US 10749* apparaît le niveau d'abandon *US 10752*. Celui-ci se caractérise par une matrice limono-sableuse grise, meuble et homogène comprenant de petits blocs bruts de calcaire et de molasse, des cailloutis et des nodules de chaux. Mesurant entre 0,04 et 0,48 m d'épaisseur et se situant entre 684,62 et 684,14 m NGF, il est visible sur l'ensemble de l'espace sauf dans la partie orientale où il est remplacé par la couche de démolition *US 10798*. Ce niveau repose en partie sur le substrat *US 10040* et en partie sur le niveau de sol *US 10758*. Ce dernier est constitué de molasse remaniée jaune, très compacte et homogène. Mesurant entre 0,04 et 0,10 m d'épaisseur, il est localisé à quelques endroits de l'espace où le substrat forme des creux, notamment au sud-ouest, probablement pour niveler le sol. Sous l'*US 10749* se trouve également la couche de démolition *US 10778*. Celle-ci se compose d'une matrice sablo-limoneuse grise, peu compacte et hétérogène incluant des blocs bruts ou grossièrement ébauchés de calcaire, des galets et des nodules de chaux. Présente uniquement dans la partie orientale de l'espace où le terrain est en pente, elle mesure entre 0,04 et 0,58 m d'épaisseur et se développe entre 684,42 et 683,84 m NGF. Cette couche semble résulter de la démolition du mur **M 1315** construit en blocs de calcaire et en galets. Elle repose sur le substrat *US 10040*.

La stratigraphie mise au jour dans la zone entre les murs **M 1316** et **M 1319** au nord-ouest de l'espace **ES 1.33** est différente et isolée. Sous la couche d'interface *US 10749* se développe le niveau de démolition *US 10795*. Celui-ci se caractérise par une matrice sablo-limoneuse brun-gris, peu compacte et hétérogène comprenant des blocs bruts de calcaire, de molasse et de grès et des nodules de chaux. Il repose sur la couche d'abandon *US 10800*. Cette dernière se constitue d'une matrice limono-argileuse noire, meuble et homogène. Elle a livré beaucoup de mobiliers : des restes de faune, des fragments de céramique, des objets en métal ainsi que des objets de tabletterie, dont une pièce d'échecs. Sous l'*US 10800* apparaît le niveau de sol *US 10798*. Celui-ci se compose de molasse remaniée jaune, très compacte et homogène. Il repose sur le substrat *US 10040*.

Les éléments à disposition, qu'ils soient mobiliers ou non, ne permettent pas une interprétation claire de la fonction de cet espace. Néanmoins, sa présence à l'extrémité du site castral, dans l'angle dominant le plain château, incite à y voir un élément ou un espace participant à la défense du château.

2.2.6. L'espace ES 1.34

La pièce **ES 1.34** est située à l'est de l'espace **ES 1.33**, au sud de l'espace **ES 1.36** et à l'ouest de l'espace de circulation **ES 1.6/1.22** [Planche 8 et 9]. Elle est délimitée par le mur **M 1315** et l'escalier **ESC 1365** à l'ouest et par la rupture de pente avec la rampe d'accès à l'est [Planche 9]. Elle n'a pas été fouillée dans son intégralité en raison de la végétation et du pendage du terrain au sud de l'emprise de fouille. Seule sur une surface d'environ 12 m² (6 m en nord-sud pour 2 m selon l'axe est-ouest) a été observée.

L'unique mur, **M 1315**, sépare les espaces **ES 1.33** et **1.34** [Planche 9]. Son parement oriental, *USC 10992*, est dans l'ensemble plutôt bien préservé dans la mesure où plusieurs perturbations racinaires sont visibles et dues à l'arbre situé à proximité. Conservée sur une longueur de 7 m environ, l'élévation est observable sur une hauteur comprise entre 0,18 m (au nord) et 1,15 m au sud. L'extrémité méridionale n'a pas été atteinte, mais vient vraisemblablement se rattacher à la courtine [Planche 9]. La structure repose directement sur les marches de l'escalier **ESC 1365**. Le parement est construit à l'aide de blocs bruts et de moellons ébauchés de calcaire (80 %) et de molasse (20 %). Quelques galets épars viennent compléter les éléments précédents. Les pierres sont liées à l'aide d'un mortier de chaux aujourd'hui très dégradé par la végétation. L'ensemble est bien construit avec des assises d'une hauteur comprise entre 0,10 et 0,22 m [Fig. 42]. Les modules des moellons oscillent, quant à eux, entre 0,09 x 0,09 m et 0,32 x 0,27 m [Planche 11]. Au centre de l'élévation, le parement repose sur un ressaut (*USC 11018*). Ce dernier est long de 2 m pour 0,45 m de haut. Il disparaît en direction du sud posant la question de savoir s'il s'agit d'un vrai ressaut ou d'un désordre provoqué par la végétation. Le parement ouest de cette maçonnerie ayant déjà été décrit au sein de l'espace **ES 1.33** (*cf. supra*), nous ne reviendrons pas dessus.



Fig. 42: Parement oriental de M 1315 au sein de ES 1.34. Cliché: Equipe de fouille.

La stratigraphie de l'espace **ES 1.34**, bien qu'épaisse, est plutôt simple [**Planche 18**]. Sous le niveau de terre végétale *US 10001* apparaît la couche de colluvionnement *US 10273*, observée en 2020 et en 2021. Celle-ci se caractérise par une matrice sablo-limoneuse jaune, meuble et hétérogène incluant des blocs de molasse et de calcaire centimétriques. Elle mesure ici entre 34 et 86 cm. Cette couche a livré beaucoup de mobiliers. Elle semble procéder d'un colluvionnement important suite à l'abandon du site. Sous l'*US 10273* se trouve le niveau de démolition *US 10786*. Celui-ci se compose d'une matrice limono-terreuse brune, meuble et hétérogène comprenant des blocs bruts de calcaire et de molasse. Mesurant entre 32 et 44 cm d'épaisseur, il est présent dans l'ensemble de l'espace. Ce niveau résulte probablement de la démolition du mur **M 1315**. Il repose sur le niveau d'abandon *US 10989*. Ce dernier se constitue d'une matrice sablo-limoneuse noire, meuble et homogène. Présente dans l'intégralité de l'espace, elle mesure environ 2 cm d'épaisseur. Cette couche repose directement sur le substrat *US 10040*.

À l'ouest de l'espace se trouve, sous le mur **M 1315**, les vestiges de l'escalier **ESC 1365** [**Fig. 43**]. Ce dernier est taillé dans le substrat géologique et se compose de cinq marches suivant un axe nord-sud. Il a été observé sur 2,30 de long et 1,20 de largeur au maximum. La chronologie relative entre les deux structures superposées indique l'antériorité de l'escalier. L'absence de niveau stratigraphique associé ne permet pas de dater ce dernier. Néanmoins, l'organisation générale du secteur penche en faveur d'une utilisation simultanée de l'escalier et des bâtiments sur poteaux de bois environnant (*cf. infra*) [**Planche 9**].



Fig. 43: Escalier ESC 1365. Cliché: Equipe de fouille.

L'identification de la fonction de cet espace n'est pas possible à l'aune des découvertes réalisées. Néanmoins, cette pièce devait probablement être close, car en surplomb du chemin **ES 1.6/1.22** [Planche 9]. Peut-être participait-elle à la surveillance du portail d'entrée ?

2.2.7. L'espace ES 1.35 : une dépendance ?

L'espace **ES 1.35** fait partie des plus grandes pièces découvertes en 2022. Localisé le long de la rupture de pente occidentale, nous n'avons pas atteint sa limite ouest du fait des contraintes topographiques et végétales. Il s'agit d'un vaste espace d'un peu plus de 50 m². sa longueur nord-sud atteint au maximum 13 m tandis que la largeur est-ouest a été observée entre 2,40 m et 5,60 m. L'espace **ES 1.35** est situé au sud de l'espace **ES 1.29**, à l'ouest de l'espace **ES 1.36** et au nord de l'espace **ES 1.33**. Il est délimité par le mur **M 1349** au nord, la tranchée de récupération **TRR 1333** à l'est et le mur **M 1316** au sud [Planche 9 et Fig. 44]. L'espace **ES 1.35** comprend un ensemble conséquent de structures en creux : deux potentielles fosses (**FOS 1387** et **1396**) et des trous de poteaux (**TRP 1368, 1369, 1376, 1391, 1392, 1397, 1398, 1399, 1400, 1401, 1402, 1438** et **1439**) [Planches 8 et 9]. Ces structures en creux seront analysées plus en profondeur dans une partie dédiée.



Fig. 44: Vue générale de ES 1.35. Ortho-image: O. Veissière - patrimoine numérique.

Trois limites de l'espace **ES 1.35** ont pu être observées. Toutefois, seuls les murs nord et sud, respectivement nommés **M 1338** et **1316** conservent des vestiges matériels. En effet, à l'est, seule la tranchée de récupération **TRR 1333** a été observée. Elle sépare la pièce **1.35** de l'espace **ES 1.36**. Mesurant 11,77 m de long, 0,70 m de large et 0,16 m de haut, elle adopte une orientation nord-sud [Fig. 44, 45 et Planche 9]. Son creusement **US 10787** présente une forme linéaire et un profil en U et

son comblement unique *US 10788* se compose d'une matrice sablo-limoneuse marron, meuble et homogène comprenant des nodules de mortier. Cette tranchée de récupération témoigne de la présence d'un mur disparu et confirme l'utilisation du site comme carrière de matériaux de construction suite à la destruction du château dans les années 1630. Un petit



Fig. 45: Comblement de la tranchée TRR 1333. Cliché: Equipe de fouille.

arrachement, visible dans le parement du mur sud (**M 1316**), correspond à un très fin reliquat de l'ancien mur et permet d'affirmer le chaînage entre les deux structures.

La clôture méridionale de cet espace est représentée par le mur **M 1316**. Ce dernier constitue également la limite sud de la pièce **ES 1.36**. Son parement sud (*USC 10995*) ayant déjà été abordé (*cf. supra*), nous ne revenons pas dessus. Le parement nord (*USC 10996*) est interrompu en son centre par les vestiges d'un départ de maçonnerie en direction du nord, correspondant a priori à la structure **TRR 1333** avant sa récupération [**Planche 9 et 12**]. Le parement de **M 1316** se compose de blocs bruts et de moellons ébauchés de calcaire avec quelques rares éléments en molasse. L'ensemble est lié par un mortier de chaux très dégradé de couleur beige moyen et extrêmement friable. Les pierres sont relativement assisées (0,18 m de hauteur moyenne pour les assises) et présentent des modules compris entre 0,14 x 0,09 m, pour les plus petits, et 0,26 x 0,23 m pour les plus imposants [**Fig. 46 et Planche 12**]. Les extrémités occidentale et orientale de la maçonnerie présentent chacune des arrachements et ne permettent pas d'identifier une quelconque ouverture.

Au nord, le mur **M 1338**, était vraisemblablement chaîné à **M 1337** et servait d'appui à **M 1323** [**Planche 9**]. Observée sur 3,52 m de longueur, l'extrémité occidentale de la maçonnerie n'a pas été atteinte du fait de la topographie [**Planches 8 et 9**]. Le mur est large d'environ 1 m pour une hauteur conservée sur 1,23 m sur le parement nord (*USC 11002*) et 0,63 m sur le parement sud (*USC 11001*). Le parement septentrional appartenant à l'espace **ES 1.29**, ne sera pas mentionné à nouveau ici. Le parement *USC 11001* est dressé à l'aide de moellons ébauchés et équarris de molasse et de calcaire disposés en assises réglées d'une hauteur moyenne de 0,18 m. Les différentes natures de pierres sont employées dans des proportions similaires. Les moellons présentent des modules compris entre 0,08 x 0,06 m, pour les plus petits, et 0,40 x 0,16 m pour les plus grands [**Fig. 47 et Planche 12**]. Les pierres sont liées par un mortier de chaux gras à granulométrie moyenne de couleur gris-blanc.



Fig. 46: Parement nord de M 1316. Cliché: Equipe de fouille.



Fig. 47: Parement sud de M 1338. Cliché: Equipe de fouille.



Fig. 48: Coupe est-ouest de ES 1.35. Cliché: Equipe de fouille.

La stratigraphie de l'espace **ES 1.35** est très perturbée en raison de la présence de nombreux chablis [Planche 20 et Fig. 48]. Elle est en outre similaire à celle de l'espace **ES 1.36** dans la mesure où les deux espaces ont d'abord été confondus et ont été délimités assez tardivement avec le niveau d'apparition plutôt bas (684,42 m NGF) de la tranchée de récupération **TRR 1333**. Sous le niveau de terre végétale *US 10001* apparaît la couche d'interface *US 10750*. Celle-ci se caractérise par une matrice limono-sableuse marron, peu compacte et homogène comprenant des blocs bruts ou ébauchés de calcaire dépassant probablement du niveau de démolition inférieur (*US 10773*). Mesurant entre 0,04 et 0,18 m d'épaisseur, elle est présente sur l'ensemble des espaces **ES 1.35** et **ES 1.36**. Cette couche fait vraisemblablement la transition entre le niveau supérieur (*US 10001*) et le niveau inférieur (*US 10773*). Sous l'*US 10750* se trouve le niveau de démolition *US 10773*. Celui-ci se compose d'une matrice sablo-limoneuse marron, meuble et homogène incluant des blocs bruts de calcaire et des nodules de mortier. Il mesure entre 0,06 et 0,22 m d'épaisseur et se situe entre 684,74 et 684,52 m NGF. Il est visible dans l'ensemble de l'espace **ES 1.35** et est probablement équivalent au niveau de démolition *US 10751* observé dans l'espace **ES 1.36**. Sous l'*US 10773* apparaît la couche d'abandon *US 10781*. Celle-ci se définit par une matrice limono-argileuse noire, peu compacte et homogène. Présente sur l'intégralité des espaces **ES 1.35** et **ES 1.36**, elle mesure entre 0,06 et 0,14 m d'épaisseur. Cette couche recouvre la tranchée de récupération **TRR 1333**. Elle a livré beaucoup de mobiliers dont une pièce d'échecs. Elle est peut-être contemporaine du niveau d'abandon *US 10800* mis au jour dans l'espace **ES 1.33**, car elle lui est très similaire par sa composition et son mobilier. Elle repose sur l'autre niveau d'abandon *US 10790* dans l'espace **ES 1.35**. Celui-ci se constitue d'une matrice sablo-limoneuse brune, compacte et homogène présentant des blocs bruts de calcaire, des poches de molasse délitée, des charbons et des nodules de mortier. Mesurant entre 0,04 et 0,30 m d'épaisseur et se développant entre 684,54 et 684,24 m NGF, il est visible dans l'ensemble de l'espace **ES 1.35**. Ce niveau repose en partie sur le substrat *US 10040* et en partie sur le niveau de circulation *US 10837*. Ce dernier se compose de molasse remaniée jaune, meuble et hétérogène. Il est très mal conservé à cause de la présence de nombreux chablis. Il est

en effet visible sous forme de lentilles sporadiques dans l'espace **ES 1.35**. Il repose directement sur le substrat *US 10040*.

Malgré une conservation importante de mobilier, les bioturbations et autres récupérations humaines rendent impossible l'identification de cette pièce en l'état.

2.2.8. L'espace ES 1.36 : un grand espace clos

L'espace **ES 1.36** est le plus grand découvert en 2022. Située au nord de l'espace **ES 1.33**, la pièce est délimitée par l'espace **ES 1.35** à l'ouest, l'espace **ES 1.37** au nord et le chemin **ES 1.6/22** à l'est [**Planche 9**]. Plusieurs structures maçonnées, dans un état de conservation variable délimitent **ES 1.36**. Il est entouré par le mur **M 1316** au sud, la tranchée de récupération **TRR 1333** à l'ouest, le mur **M 1323** et la tranchée de récupération **TRR 1464** au nord et les négatifs de mur **M 1472** et **1473** présents au niveau de la rupture de pente à l'est [**Planches 8 et 9 ; Fig. 49**]. Cette pièce a pu être excavée dans son intégralité. D'une surface d'environ 110 m², l'espace mesure 10,50 m de côté selon une orientation nord-sud/est-ouest. Il comprend à l'ouest les vestiges du foyer **FOY 1340** sur lequel nous reviendrons (*cf. infra*). De même, l'espace **ES 1.35** comprend un ensemble important de structures en creux : des fosses (**FOS 1348, 1393, 1395 et 1459**) et des trous de poteaux (**TRP 1341, 1358, 1359, 1360, 1366, 1367, 1371, 1373, 1374, 1375, 1378, 1379, 1380, 1394, 1404, 1441, 1442, 1443, 1445, 1446, 1447, 1448, 1451 et 1452**). Fonctionnant visiblement avec celles repérées en **ES 1.35** [**Planche 9**], elles seront analysées plus en détail dans une partie dédiée.



Fig. 49: Vue générale de l'espace ES 1.36. Ortho-image: O. Veissière - patrimoine numérique.

La limite méridionale étant formée par les murs **M 1315** et **1316** déjà décrits précédemment, nous ne reviendrons pas dessus. De même pour la limite occidentale qui est matérialisée par la tranchée de récupération **TRR 1333** (*cf. supra*).

Au nord, le mur **M 1323** et sa tranchée de récupération (**TRR 1464**) séparent l'espace **ES 1.36** de **ES 1.37** [**Planche 9**]. Le mur, d'axe est-ouest, est conservé sur une longueur comprise entre 2,28 et 2,37 m. Il est large de 1 m et conserve une élévation comprise entre 0,12 et 0,71 m. Seul son parement sud, *USC 11007*, se trouve au sein de **ES 1.36**. Il est construit à l'aide de moellons ébauchés de calcaire et de galets liés par un mortier de chaux gris clair à granulométrie moyenne. L'ensemble est disposé en assises réglées dont la hauteur est comprise entre 0,15 et 0,18 m. Les modules des moellons oscillent, quant à eux, entre 0,04 x 0,12 m, pour les plus petits, et 0,28 x 0,15 m pour les plus grands [**Planche 12**]. La face sud présente des assises disposées en épis [**Fig. 50**]. Néanmoins, la faible longueur conservée ne permet pas d'en déduire un mode de construction particulier et cet aménagement semble plutôt lié à un besoin de nivellement des assises. Au niveau de la jonction avec la tranchée de récupération à l'ouest (**TRR 1333**), nous n'observons aucun arrachement similaire à ce qui a été vu au sud (*cf. supra*). Ainsi, il est probable que le mur occidental venait prendre appui sur le mur nord [**Planche 9**].



Fig. 50: Parement sud du mur M 1323. Cliché: Equipe de fouille.

La tranchée **TRR 1464** suit l'axe est-ouest du mur nord **M 1323** [**Planche 9**]. Mesurant 5,40 m de long, 0,76 m de large et 0,64 m de haut, elle présente une orientation est/ouest et vient prolonger le mur **M 1323**. Son creusement *US 10987* adopte une forme linéaire et un profil en U et son comblement unique *US 10821* se compose d'une matrice limono-gravillonneuse beige, peu compacte et hétérogène. La

tranchée se poursuit à l'est par l'emplacement présumé du mur **M 1473**, équivalent de **M 1323**. Cet emplacement est matérialisé par le substrat géologique taillé à angle droit [Fig. 51 et Planche 9]. Il marque ainsi la limite de la pièce.



Fig. 51: Tranchée TRR 1464. Cliché: O. Veissière - patrimoine numérique.

La limite orientale de l'espace, nommée **M 1472**, se situe au niveau de la rupture de pente du substrat géologique, à la jonction avec le chemin **ES 1.6** [Planche 9]. Bien que largement arasées à cet endroit, plusieurs encoches rectilignes (**ENC 1420 à 1426 et 1430**) sont taillées dans la roche. Elles conservent des traces de mortier, mais aussi les négatifs de moellons attestant ainsi de la présence d'une maçonnerie d'axe nord-sud à cet emplacement [Fig. 52 et 53]. Pouvant atteindre presque 2 m de longueur, ces encoches ne sont larges que de 0,30 m au maximum. Aussi ne correspondent-elles qu'à l'emplacement du parement extérieur de l'ancienne maçonnerie qui vient alors se placer au droit de la rupture de pente. L'emplacement du parement intérieur paraît pouvoir être situé au niveau de la roche taillée au droit à l'ouest ce qui nous donne une épaisseur comprise entre 0,70 et 1 m, épaisseur cohérente avec l'ensemble des murs observés [Fig. 52 et 53]. En prenant en compte l'ensemble de ces vestiges, le mur **M 1472** pourrait atteindre une longueur de 10,30 m selon un axe nord-sud.



Fig. 52: Limite orientale de ES 1.36. Cliché: O. Veissière - patrimoine numérique.



Fig. 53: Détail d'une encoche présentant un négatif de moellon en mortier. Cliché: Equipe de fouille.

La stratigraphie de l'espace **ES 1.36** est également très perturbée à cause de la présence de nombreuses souches [Planche 20]. Elle est semblable à celle de l'espace **ES 1.35** pour les raisons évoquées précédemment. Sous le niveau de terre végétale *US 10001* apparaît la couche d'interface *US 10750*, décrite précédemment. Celle-ci repose sur le niveau de démolition *US 10751*. Ce dernier se compose d'une matrice limono-sableuse marron, peu compacte et hétérogène comprenant des blocs bruts ou dégrossis de calcaire et de molasse, des inclusions de charbons et des cailloutis. Il mesure entre 0,12 et 0,36 m d'épaisseur et se développe entre 684,97 et 684,61 m NGF. Il est présent dans l'ensemble de l'espace **ES 1.36** et est probablement équivalent au niveau de démolition *US 10773* identifié dans l'espace **ES 1.35**. Ce niveau repose directement sur le substrat *US 10040* au sud et sur la couche d'abandon *US 10781*, décrite précédemment, au nord. Cette dernière repose directement sur le substrat *US 10040* dans l'espace **ES 1.36** [Planche 20 et Fig. 54 et 55].



Fig. 54: Coupe est-ouest de ES 1.36. Cliché: Equipe de fouille.



Fig. 55: Coupe sud-nord de ES 1.36. Equipe de fouille.

À l'est, non loin de la tranchée de récupération **TRR 1333**, et donc d'un ancien mur, se trouve le foyer **FOY 1340** [Planche 9 et Fig. 56]. Situé à égale distance des limites nord et sud de **ES 1.36**, il possède une emprise qui devait être initialement presque carrée. Les vestiges découverts s'étendent sur une surface de 0,80 x 0,90 m. Sa sole, disposée dans le creusement *US 11019*, est partiellement conservée et se compose de dalles de molasse disposées à plat sans liant apparent. L'ensemble était recouvert du comblement *US 11020*. De couleur rouge, ce dernier était très sableux et résulte vraisemblablement de la dégradation de la sole rougeoyée. En l'absence de mobilier et de datation associée, il nous est difficile de savoir si ce foyer appartient au bâtiment maçonné ou aux édifices sur poteaux de bois.



Fig. 56: Foyer FOY 1340. Cliché: Equipe de fouille.

La stratigraphie mise au jour dans la partie orientale de l'espace **ES 1.36**, identifiée comme une carrière, est radicalement différente [Planches 9 et 20]. Le niveau d'abandon *US 10772* est la seule unité stratigraphique découverte dans cette zone. Il se trouve sous le niveau de terre végétale *US 10001* et repose directement sur le substrat *US 10040*. Mesurant entre 0,04 et 0,28 m d'épaisseur, il se caractérise par une matrice sablo-limoneuse jaune, meuble et homogène. Ce niveau est très bioturbé et plutôt stérile.

L'espace **ES 1.36** est marqué par la présence, au sein d'une même pièce, des deux natures de molasse (substrat géologique) différentes avec à l'ouest un substrat très sableux et une zone plus dense à l'est au niveau du chemin **ES 1.6**. Sur cette dernière zone, nous avons eu la chance de découvrir les traces d'une

zone d'extraction en banquettes à ciel ouvert³² [Fig. 57]. Cette zone, large de 3 m selon un axe est-ouest pour 10,50 m de long en nord-sud, comprend de nombreuses traces de pic, de souchevages ainsi que l'emplacement des encoignures permettant ainsi de retracer la progression du carrier.

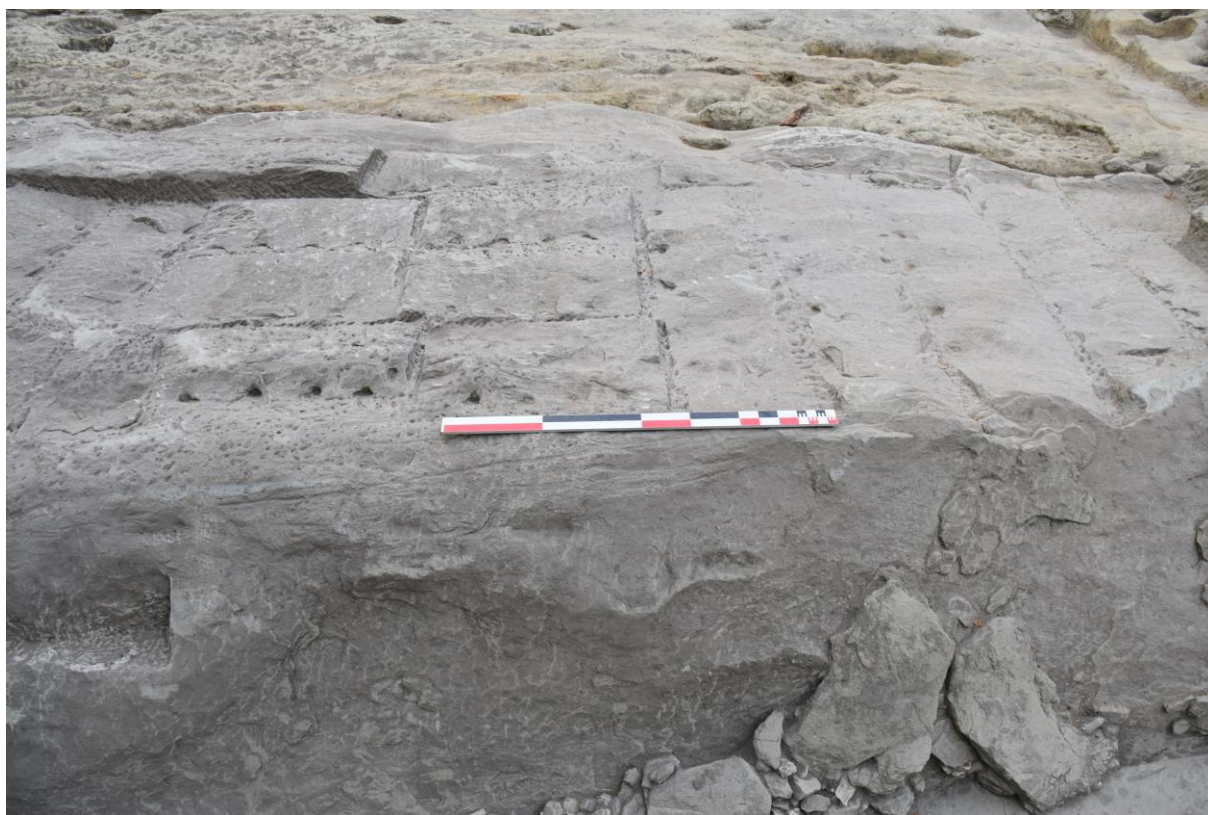

Fig. 57: Vestiges d'une carrière à l'est de ES 1.36. Cliché: Equipe de fouille.

Les traces d'outils délimitent ainsi des fronts de taille matérialisés par différentes banquettes, également appelés gradins droits [Fig. 58]. Notons que normalement l'extraction en banquettes prend la forme d'un escalier³³. Ici, l'ensemble est plan, le seul relief étant dû aux sillons du souchevage. Ces derniers sont larges d'environ 0,05 m en moyenne et présentent une multitude d'impacts liés à l'usage du pic de carrier. Nous dénombrons quatre ensembles distincts. Au nord, nous retrouvons cinq bancs d'orientations est-ouest. D'une longueur régulière d'un peu moins de 2,30 m, leurs largeurs oscillent entre 0,73 et 1 m. Les coins sont disposés systématiquement sur la limite méridionale des différentes banquettes avec un rythme de cinq à six coins par banc, chacun espacé de 0,40 m. Au sud de ce premier ensemble, suit une série de huit bancs disposés selon un axe nord-sud. Plus petits, ils ont une longueur comprise entre 1,40 et 1,50 m pour une largeur moyenne de 0,78 m. Les encoignures, au nombre de quatre, sont invariablement placées sur la limite orientale de la banquette en cours d'extraction avec un espacement de 0,20 m. Les deux bancs les plus occidentaux sont décalés de 0,40 m vers le sud. Une explication pourrait relever de la qualité de la pierre qui, nous l'avons vu, se dégrade en direction de l'ouest. Plus au sud encore, nous retrouvons à nouveau des bancs disposés selon un axe est-ouest. Au

³² BLARY, GELY 2020.

³³ *Ibidem*, p.208.

nombre de quatre, ils sont plus irréguliers avec une longueur comprise entre 1,63 et 1,90 m pour une largeur de 0,76 à 0,90 m. Les traces de coins sont au nombre de trois ou quatre selon les bancs. Toutefois, à contrario du premier ensemble, elles sont ici disposées sur la limite nord des fronts de taille. Les traces sont espacées de 0,20 à 0,30 m. Enfin, un dernier ensemble se développe à l'est du précédent. Très irrégulier, il semble adopter une orientation nord-sud avec deux fronts d'une longueur d'environ 1,30 m pour 1 m de large. Les encoignures ne sont malheureusement pas conservées pour cet ensemble.



Fig. 58: Les ensembles de la carrière. Cliché: O. Veissière - patrimoine numérique.

Les différentes traces, qu'elles soient dues à l'usage du pic ou des coins, permettent d'apercevoir le chemin du carrier. Au vu de l'emplacement des encoignures (*cf. supra*), il semble que le point de départ peut être placé relativement au centre, au niveau de l'ensemble n° 2 d'axe nord-sud. Depuis ce dernier, les carriers ont ensuite pu se déployer au nord et au sud suivant ainsi les traces observées [Fig. 59]. Notons qu'après l'extraction de la première banquette d'un ensemble, le pic est utilisé dans le sens inverse de la progression afin d'abaisser le niveau du reliquat du banc extrait et pouvoir ainsi placer plus facilement les coins dans le banc suivant. La largeur des différents bancs n'a pu être mise en relation avec les parements des murs découverts en fouille, et ce quelle que soit la campagne. Cela pourrait s'expliquer par le fait que c'est majoritairement le moellon qui est mis en œuvre au sein du château de Clermont. Aussi, la largeur d'extraction ne correspond pas à la mise en œuvre, la pierre étant à nouveau débitée avant son utilisation et il s'agirait alors de bancs de souchet pour la fabrication de moellons³⁴. Néanmoins, étant donné les dimensions des blocs utiles extraits, les briser occasionnerait une perte. Il est donc plus probable que ces grands blocs aient servi à la création des éléments en pierre de taille de molasse (encadrement, etc.). Toujours est-il que l'allure de la carrière, sa position et sa relation avec la

³⁴ BLARY, GELY 2020.

limite **M 1472** laissent à penser qu'il s'agit bien d'un vestige médiéval et non d'une intervention ultérieure.

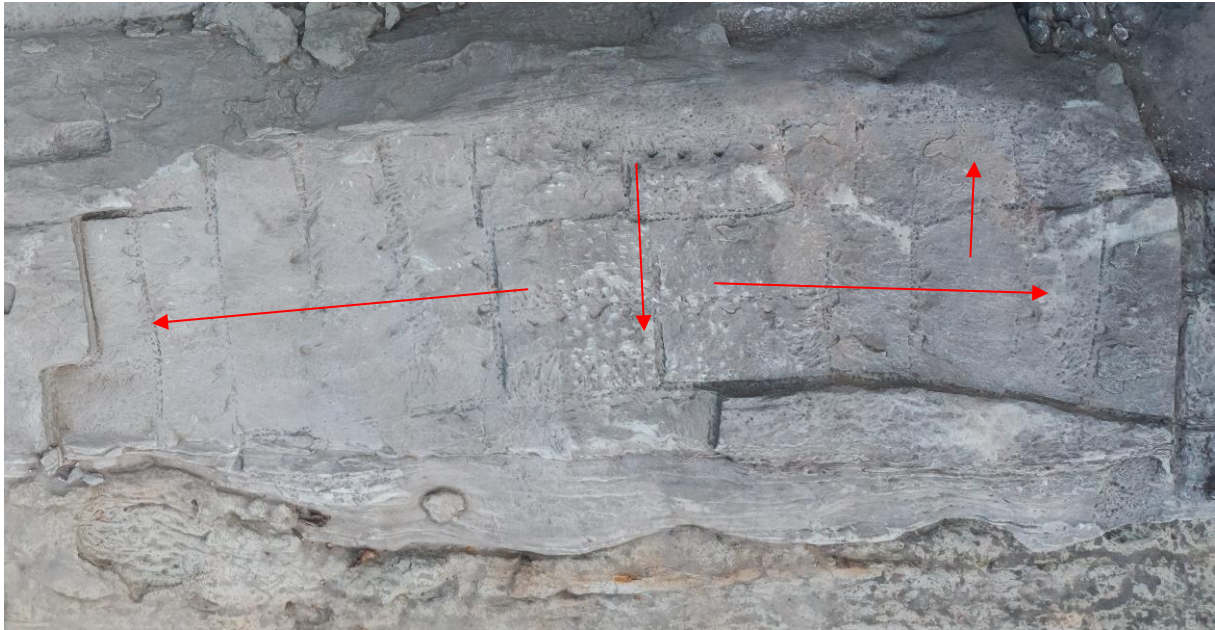

Fig. 59: Progression de l'exploitation. Cliché: O. Veissière - patrimoine numérique.

L'espace **ES 1.36** est le plus grand découvert à l'est. Malgré des structures plus nombreuses que dans les espaces voisins, l'arasement des vestiges, l'importante perturbation de la stratigraphie et un mobilier non caractérisant ne permettent pas d'associer une fonction à cette pièce. L'accès à cette dernière devait s'effectuer soit par une ouverture au sein du mur **M 1323** soit par **M 1473** [Planche 9]. De même, nous devions pouvoir accéder depuis **ES 1.36** à **ES 1.35** et **1.33** mais les vestiges ne permettent pas de localiser ces structures de circulation avec précision.

2.2.9. L'espace ES 1.37

L'espace **ES 1.37** se trouve au sud de la pièce **ES 1.23**, à l'est du corps de garde **ES 1.29**, au nord des salles **ES 1.35** et **1.36**, et est adjacent à l'axe de circulation central **ES 1.6/22**. Orientée est-ouest, cette pièce mesure 4,50 m selon l'axe nord-sud pour 8,11 m en est-ouest, soit une surface au sol d'environ 36,5 m².

L'est de l'espace est délimité par les vestiges du mur **M 1354** ainsi que par l'entrée principale **POR 1470**. Le mur **M 1323** et sa tranchée de récupération **TRR 1464** marquent la limite méridionale. À l'ouest c'est le mur **M 1337** et la maçonnerie **MAC 1356** qui clôturent l'espace tandis que la limite septentrionale est matérialisée par le mur **M 1364** et la pile **PIL 1465** vue précédemment [Planche 9 et Fig. 60].

De nombreuses structures en creux ont été découvertes au sein de **ES 1.37**. Parmi celles-ci, nous comptons 3 fosses (**FOS 1351, 1436 et 1450**) et 19 trous de poteaux (**TRP 1352, 1353, 1361, 1362,**

1363, 1405, 1406, 1432, 1433, 1437, 1444, 1449, 1453, 1454, 1455, 1456, 1457, 1458 et 1460). Visiblement antérieures aux maçonneries, car recoupées par celles-ci, ces structures seront analysées indépendamment.



Fig. 60: Vue générale de l'espace ES 1.37. Cliché: O. Veissière - patrimoine numérique.

Au sud la limite séparant **ES 1.37** et **ES 1.36** ayant déjà été abordée en partie (*cf. supra*) nous ne nous pencherons que sur le parement nord de **M 1323** (*USC 11008*). Ce dernier est conservé sur 2,28 m de long pour une hauteur de 0,12 à 0,50 m. La maçonnerie est construite à l'aide de blocs bruts et de moellons ébauchés de calcaire disposés en assises relativement réglées (hauteur moyenne de 0,17 m). Les moellons sont liés par un mortier de chaux très dégradé et possèdent des modules dont les dimensions varient entre 0,10 x 0,10 m et 0,26 x 0,12 m [Fig. 61]. Notons la présence d'un imposant bloc de calcaire (0,36 x 0,56 x 0,24 m) en saillie qui ne paraît pas être en place. Ce dernier est smillé et conserve quelques traces de laie. Au vu du décalage dans les axes de construction, le mur **M 1323** semble prendre appui sur l'angle formé par **M 1337** et **M 1338** [Planche 9].



Fig. 61: Parement nord de M 1323. Cliché: Equipe de fouille.

Le mur **M 1337**, d'axe nord-sud, délimite **ES 1.37** à l'ouest [**Planches 8 et 9**]. Le parement oriental (*USC 11005*) est long de 4,98 m et n'est conservé que sur une unique assise au sein de **ES 1.37**. Cette dernière, entièrement en calcaire, est toutefois masquée par la maçonnerie **MAC 1356** et la **PIL 1465** empêchant une observation fine de la construction [**Fig. 62**].



Fig. 62: Mur M 1337 et maçonnerie MAC 1356. Cliché: Equipe de fouille.

La limite nord de **ES 1.37** se compose de la pile **PIL 1465** et du mur **M 1365** [**Planche 9**]. La première fait partie de la porte **POR 1202** décrite au sein de l'espace **ES 1.29** (*cf. supra*). Le mur **M 1364** sépare les espaces **ES 1.23** et **1.37**. Non observée auparavant (la berme sud de la campagne de fouille 2021 était localisée à quelques centimètres de la maçonnerie), la structure sera donc décrite dans son intégralité ici. Le mur est conservé sur 6,12 m de long pour une largeur de 0,90 m et une élévation restante de 0,10 à 0,67 m. Il prend appui sur la pile **PIL 1464** à l'ouest tandis que son extrémité orientale n'est pas conservée. Néanmoins, au vu des tracés des différents murs alentour, nous pouvons estimer ce manque à environ 1 m de maçonnerie. Ce vide pourrait éventuellement correspondre à une liaison entre les espaces **ES 1.23** et **1.37**, toutefois, aucun indice matériel ne permet de l'affirmer. Le parement Nord *USC 11014* est visible sur une hauteur de 0,10 à 0,67 m. Il est principalement construit en moellons ébauchés de molasse (90 %) et de calcaire (10 %), mais nous notons également l'emploi de quelques galets. Les modules des pierres sont compris entre 0,09 x 0,06 m, pour les plus petits, et 0,32 x 0,08 m pour les plus gros. L'ensemble est disposé en assises relativement réglées et liées par un mortier de chaux gris à forte granulométrie formant des joints gras [**Planche 12 et Fig. 63**].



Fig. 63: Limite nord de ES 1.37. Cliché: Equipe de fouille.



Fig. 64: Parement sud de M 1365. Cliché: Equipe de fouille.

Un léger ressaut est présent sur environ 1 m, mais ne présente aucune caractéristique particulière. Le parement sud, *USC 11013* possède une mise en œuvre assez proche. Conservé sur une hauteur comprise entre 0,10 et 0,44 m, il met en œuvre des moellons ébauchés et équarris de molasse (80 %) et de calcaire (20 %) disposés en assises réglées (hauteur moyenne de 0,16 m). Les modules des pierres oscillent entre 0,11 x 0,06 m et 0,32 x 0,12 m [**Planche 12 et Fig. 64**]. Les moellons de molasse employés sont assez profonds ce qui rend à certains endroits le blocage *USC 11015* quasi inexistant. Le mortier utilisé est le même que sur le parement nord avec une couleur grise et une forte granulométrie.

Le mur **M 1354** délimite l'espace **ES 1.37** à l'est. Conservé sur une longueur comprise entre 1,93 et 2,30 m, il mesure 0,75 m de large pour une hauteur visible sur 0,18 à 0,63 m. Son extrémité nord n'est pas conservée et est matérialisée par la tranchée de récupération **TRR 1216** (2,15 m de long). L'extrémité sud accueille le piédroit septentrional de la porte **POR 1470**, seul vestige conservé de cette structure. La relation avec **M 1323** ne peut être déterminée, ce dernier ayant été prélevé. Le parement occidental *USC 11010* du mur **M 1354**, est observable sur 1,95 m de long pour une hauteur comprise entre 0,22 et 0,63 m. Il est réalisé en blocs bruts et ébauchés de calcaire avec quelques éléments en molasse. À l'extrémité sud, une pierre de taille vient matérialiser le piédroit de la porte. L'ensemble, lié par un mortier de chaux blanc/gris à forte granulométrie, est disposé en assises peu réglées. Les modules des moellons sont compris entre 0,07 x 0,05 m et 0,28 x 0,17 m [**Planche 12 et Fig. 65**]. Le parement oriental, *USC 11011*, est conservé sur 2,28 m de long pour une hauteur variant entre 0,18 et 0,48 m. Il est bâti à l'aide de blocs bruts et de moellons ébauchés ou équarris de calcaire et, plus rarement, de molasse. Disposées en assises peu réglées (hauteur de 0,16 m), les pierres sont liées avec un mortier de chaux gris-blanc à forte granulométrie formant des joints gras. Les modules des moellons oscillent entre 0,10 x 0,04 m, pour les plus petits, et 0,35 x 0,21 m pour les plus grands [**Planche 12 et Fig. 65**]. De même que son homologue occidental, le parement se termine au sud par une pierre de taille venant matérialiser la porte **POR 1470**.



Fig. 65: Mur M 1354 et piédroit nord de la porte POR 1470. Clichés: Equipe de fouille.

Deux structures (**MAC 1356** et **POR 1470**) fonctionnent avec le bâtiment formé par les maçonneries précédemment décrites. La première correspond à la maçonnerie indéterminée **MAC 1356** [Planche 9 et Fig. 62]. Accolée sur le parement oriental du mur **M 1337**, elle prend également appui sur la pile **PIL 1465** au nord. Elle a été observée sur une longueur de 1,63 m pour 0,83 m de large. Composée de pierres calcaire et de molasse disposées à plat et liées par un mortier de chaux très dégradé, sa fonction est difficilement perceptible en l'état. Il pourrait s'agir d'un éventuel reliquat de sol maçonné ou d'un support stable pour une structure disparue. Cette structure repose sur la couche de préparation *US 10830* (cf. *infra*).

La porte **POR 1470** est localisée à l'extrémité sud du mur **M 1354**. Seule la partie basse de son piédroit septentrional est conservée. La structure est matérialisée par deux pierres de taille et une feuillure fragmentée permettant de supposer une ouverture du battant vers l'ouest [Fig. 65]. À l'est, le piédroit est matérialisé par une pierre de taille en molasse de 0,32 x 0,24 x 0,22 m formant la feuillure. À l'opposé, le bloc, également en molasse, mesure 0,29 x 0,30 x 0,20 m. En prenant en compte les tracés des maçonneries **M 1354** et **M 1323**, nous pouvons restituer un entraxe d'environ 1,30 m pour cette porte [Planches 9 et 12].

La stratigraphie de l'espace **ES 1.37** est globalement assez bouleversée par la végétation qui occupait anciennement le plateau. Aussi varie-t-elle légèrement entre le quart nord-ouest et la moitié orientale.

Sous la terre végétale *US 10001* repose la strate de démolition *US 10822* [Planche 20 et Fig. 66]. De couleur brune, cette couche sablo-limoneuse comprend de nombreux blocs de calcaire. Nous la retrouvons sur l'ensemble de l'espace **ES 1.37** sur une épaisseur pouvant atteindre 0,35 m entre les cotes 685,45 et 685,10 m NGF. Ce niveau recouvre les couches d'abandon *US 10823* et *10827*. La première se trouve essentiellement à l'ouest de la pièce. De couleur noire et avec une matrice limoneuse assez meuble, elle a une épaisseur de quelques centimètres et correspond à un niveau d'abandon du site et comprend une bonne part du mobilier. Dans le quart sud-est, elle est remplacée par l'unité *US 10827*. Cette dernière tire sur le jaune, mais a une texture similaire. Mesurant 0,02 m au maximum, elle repose directement sur le substrat géologique *US 10040* à 685,18 m NGF. Le niveau d'abandon principal (*US 10823*) recouvre le sol **SOL 1355** – *US 10828*. Très partiellement conservé (1,79 x 1,60 m au maximum), il atteint quelques centimètres d'épaisseur. La strate, localisée à 685,16 m NGF au plus haut, adopte une couleur blanchâtre et se compose de nodules de mortier, de gravillons et de petits blocs de molasse (inférieurs à 0,05 m). Assez compacte, cette strate se retrouve à différents endroits de la pièce **ES 1.37** dans des états de conservation très variables. Ce sol repose sur le niveau de préparation *US 10830* composé de blocs de schiste et de galets. D'une épaisseur variable, ce niveau a essentiellement été observé au nord-ouest. Il recouvre un niveau d'abandon plus ancien matérialisé par la couche *US 10829*. Cette dernière peut atteindre 0,10 m d'épaisseur et correspond à une couche noire, meuble et hétérogène composée d'une matrice limono-argileuse. Elle repose directement sur le substrat géologique *US 10040*.

Malgré d'importants vestiges maçonnés et plusieurs structures intéressantes, les découvertes réalisées au sein de **ES 1.37** ne permettent pas, à ce jour, de donner une fonction précise à cet espace. Peut-être que l'étude du mobilier, toujours en cours, viendra pallier cela. Toujours est-il que la mise en place de cette salle se fait dans un second temps, car elle prend appui sur le corps de garde **ES 1.29**.



Fig. 66: Extrait de coupe nord-sud au sein de ES 1.37. Cliché: Equipe de fouille.

2.2.10. Les bâtiments sur poteaux de bois (campagne 2022).

La multitude de structures en creux mises au jour au sein des espaces bâtis fouillés entre l'été 2021 et 2022³⁵ indique une occupation dense préalable ou concomitante à la pétrification de cette zone. L'étude à mener sur un tel ensemble nécessite bien évidemment un temps important qu'il n'a pas été possible de débloquer dans le cadre de l'élaboration de ce rapport intermédiaire.

Cette étude serait d'autant plus longue que le remodelage de la partie occidentale du plateau à l'occasion de la construction des maçonneries a engagé un processus de destruction de certains éléments, couple à

³⁵ Il s'agit des espaces ES1.23, ES1.24, ES1.25, ES1.26, ES1.27, ES1.29, ES1.33, ES1.35, ES1.36 et ES1.1.37 qui totalisent 134 structures en creux associées à des trous de poteaux, fosses ou encoches indéterminées.

un recouvrement partiel voire total de plusieurs structures. Cependant, dans l'état actuel de l'étude, plusieurs éléments peuvent être dégagés.

D'une part, il apparaît que la densité de structure soit due pour partie à une certaine diachronie des constructions. D'autre part, plusieurs éléments sont certainement liés à l'occupation des XIV^e et XV^e siècles, à l'image des fosses-dépotoirs mises au jour en 2021.

Par ailleurs, comme cela est illustré dans le plan des structures [Planche 28] les multiples alignements caractérisés témoignent d'axes parfois différents. Si certains ensembles reprennent de manière relativement proche l'occupation maçonnée, pouvant parfois s'y superposer, comme le bâtiment identifié dans les espaces ES 1.24 et ES 1.26, d'autres apparaissent bien différents. Ainsi, les ensembles en rouge semblent relativement proches chronologiquement de l'état bâti sur le plateau, tandis que ceux en bleu sont probablement bien antérieurs. Des mises en œuvre parfois homogènes, notamment avec plusieurs séries de doubles poteaux [Erreur ! Source du renvoi introuvable.67] permettent de favoriser certaines associations.



Fig. 67: Vue en coupe des aménagements TRP1427, TRP1428 et TRP1429. Cliché: Equipe de fouille.

En l'état de l'étude de l'occupation, il n'est pas possible de saisir l'intégralité de l'occupation. Il est également probable que malgré un travail plus complet, certains des ensembles restitués demeurent incomplets. Cela tient essentiellement aux remaniements importants qu'a connus l'espace et, pour la partie méridionale, à une concentration de bioturbations qui ont grandement gêné la lecture du terrain [Erreur ! Source du renvoi introuvable.68]



Fig. 68: Vue générale des structures en creux. Cliché: Equipe de fouille.

3. ÉTUDES SPECIALISEES :

Au vu de la quantité d'éléments recueillis en six campagnes, 17 000 ossements d'animaux ou environ 7 000 éléments de petits mobiliers hors monnaies pour ne citer qu'eux, la majorité des études spécialisées est encore en cours. Elles seront présentées dans le rapport de synthèse prévue pour fin 2023 si l'autorisation nous est accordée. Toutefois, les inventaires sommaires du petit mobilier, de la céramique, de la faune et du lapidaire récupérés cette année ont pu être réalisés et sont présents en **Annexe 7a à 7d**.

Le rapport de synthèse présentera les différentes études spécialisées (petit mobilier, céramique, faune, graines, monnaies et lapidaire) ainsi que les inventaires définitifs et globaux.



Fig. 69: Exemples d'objets découverts en 2022 et en cours d'étude. Clichés: Equipe de fouille.

4. CONCLUSIONS ET PERSPECTIVES DE RECHERCHE

Cette sixième campagne de fouilles sur le château de Clermont correspond à la dernière année d'intervention de terrain du projet tel qu'initié en 2017. Ces investigations avaient pour objectifs la documentation de la zone de la tour maîtresse ainsi que de la moitié méridionale du plateau castral, secteur initialement censé abriter la zone résidentielle du château. Nous reviendrons sur ce point. Comme explicité en introduction, si nous étions censés rendre un rapport de synthèse de ces six campagnes de fouilles en 2022, l'importance des résultats, l'attente de plusieurs datations radiocarbone et la quantité de vestiges mobiliers et immobiliers, nous incite à demander une année supplémentaire afin de produire cette synthèse et les études spécialisées associées. Aussi, ce rapport se voulant intermédiaire, ne seront présentées ici que les conclusions liées à la campagne 2022.

4.1. Conclusions et éléments de synthèse

4.1.1. Eléments de chronologie : continuité avec les campagnes précédentes

Bien qu'à confirmer avec les datations radiocarbone en attente, la chronologie générale du secteur sud du château de Clermont semble bien se confirmer à nouveau avec quatre grandes phases réparties entre les XI^e et XVII^e siècles. En effet, les résultats obtenus en 2022 s'inscrivent pleinement dans la suite de ceux obtenus lors des campagnes précédentes. Il est toujours difficile de réduire ces grandes phases d'occupation par manque d'éléments datant et du fait de niveaux d'abandon importants et particulièrement bouleversés sur l'emprise de fouille de 2022. Néanmoins, les études spécialisées et l'ensemble des datations attendus devraient permettre d'améliorer cet aspect pour la synthèse.

À l'image des vestiges découverts en 2021, les restes de maçonneries découverts présentent une chronologie bien marquée pour les éléments les mieux conservés. La découverte d'une belle quantité de mobilier et de monnaies datés des XVI^e et XVII^e siècles confirme une occupation tardive de la moitié occidentale du secteur sud du château, a contrario de la moitié orientale qui est abandonnée dès le XV^e siècle. Ces différentes données, associées aux datations radiocarbone des années précédentes, permettent de restituer trois phases d'occupation et une phase d'abandon général du château **[Planches 29 et 31]**.

Le premier état (État 1) correspond à l'occupation du plateau entre les XI^e et XII^e siècles. Plusieurs structures ont pu être rattachées à cette période lors des campagnes précédentes³⁶. Cette année,

³⁶ BENOIT, TOURNIER R-2018 et 2019.

l'ensemble des structures en creux découvertes semble pouvoir être rattaché à cette phase d'occupation. La grande majorité des structures en creux découvertes cette année, disposées pour partie sous les vestiges maçonnés des espaces **ES 1.33, 1.35, 1.36 et 1.37**, semble pouvoir être rattachée à cette phase d'occupation. En effet, les trous de poteaux (**TRP 1322, 1334, 1336, 1341, 1352, 1353, 1357, 1358, 1359, 1360, 1361, 1362, 1366, 1367, 1368, 1369, 1371, 1373, 1374, 1375, 1376, 1378, 1379, 1380, 1391, 1392, 1394, 1396, 1397, 1398, 1399, 1400, 1401, 1402, 1404, 1405, 1406, 1407 à 1419, 1432, 1433, 1437, 1438, 1439, 1441, 1442, 1443, 1444, 1445, 1446, 1447, 1449, 1451, 1452, 1453, 1454, 1455, 1456, 1457, 1458, 1459, 1460, 1461, 1462 et 1466**) et les fosses (**FOS 1351, 1387, 1393, 1395, 1436, 1450**) prolongent largement les bâtiments sur poteaux de bois découverts en 2021 et gardent une orientation similaire. Disposés selon un axe est-ouest, ils possèdent un accès à l'est ou au sud. Plusieurs phases d'occupation semblent apparaître mais restent à confirmer par datations radiocarbone. La présence de foin au sein de ces bâtiments (découvert par l'étude carpologique 2021 et à confirmer par celle de 2022) ainsi que leur disposition semblent confirmer l'utilisation de ces derniers comme dépendances du premier castrum localisé sur la moitié orientale³⁷.

Le deuxième état de construction (État 2) correspond à l'installation et la construction du château des comtes de Genève au XIII^e siècle ainsi qu'à l'occupation de ce dernier jusqu'au XV^e siècle. Six sous-états ont été mis en exergue lors des campagnes précédentes. Cette année, tous n'ont pas été aperçus. La séparation entre les espaces découverts en 2021-2022 et ceux présents à l'est par la rue **ES 1.6/1.22** rend difficile une mise en relation des chronologies relatives observées. Néanmoins, la logique d'installation des différentes maçonneries est assez lisible d'autant plus que ces dernières présentent une chronologie relative bien marquée puisque les bâtiments viennent s'installer les uns contre les autres. L'ensemble des maçonneries découvertes en 2022, et plus largement sur la moitié occidentale, appartient à cette deuxième phase de construction.

Dans un premier temps (État 2a ?), après l'abandon et très probablement la destruction des bâtiments de l'État 1, sont construits la tour **ES 1.27**³⁸ et le corps de garde **ES 1.29**. Éléments défensifs, leur mise en place avec la courtine fait sens. En reprenant cette logique, il est tentant de voir la mise en place du mur **M 1319** au même moment. Difficile à cerner, la position de cette maçonnerie à proximité de la courtine et à l'aplomb du plain château invite à y voir un ouvrage précoce (à confirmer par datation). L'entrée des bâtiments **ES 1.27 et 1.29 (POR 1202)** est doublée dans un second temps (État 2b ?). Cette action suggère un besoin de fortifier ce passage et donc probablement la présence d'un accès à l'extérieur du plateau via le receipt situé en contrebas et faisant partie intégrante du château [**Planche 8**]. Dans un troisième temps (État 2c ?) sont installés les espaces **ES 1.23 et ES 1.37** qui viennent prendre appui sur les bâtiments précédents ainsi que sur les piles venant doubler la porte. Enfin, dans un dernier temps (État 2d?) sont créés les espaces **ES 1.33, 1.35 et 1.36**. La création du premier nécessite très

³⁷ BENOIT, TOURNIER *et alii* R-2021, p.113-119 et 151-157.

³⁸ Découvert en 2021, il a fini d'être fouillé en 2022 et est étroitement lié au bâtiment voisin ES 1.29.

probablement l'arasement du bâtiment auquel appartient le mur **M 1319**, car ils ne fonctionnent pas ensemble. Le reste des structures paraît contemporain puisque le départ de la maçonnerie séparant **ES 1.35** et **1.36** est chaîné au mur nord de **ES 1.33**. L'ensemble vient alors prendre appui sur **ES 1.37** (absence d'arrachement sur le mur sud au niveau de la jonction inter-maçonnerie).

Ainsi, les découvertes réalisées tendent à resserrer le phasage chronologique de l'installation du château des comtes de Genève. À l'instar de l'État 1, des datations complémentaires ont été commandées afin d'affiner encore cette chronologie.

Le troisième état (État 3) correspond à l'occupation Moderne du château de Clermont entre le XVI^e siècle et les années 1630. Très peu perceptible en 2022, il ne semble représenté que par la suite du mur **M 1199** découvert au sein de l'axe central **ES 1.6**. Au final, cet état n'apporte vraisemblablement que peu de changement structurel sur cette partie du château. Peut-être en est-il autrement sur la moitié nord du plateau.

L'État 4 fait suite à la démolition du site dans les années 1630. Il s'agit principalement de l'utilisation du site comme carrière de matériaux de construction et comprend les différentes perturbations liées à ces récupérations. Il se manifeste dans les vestiges découverts en 2022 par les tranchées de récupération **TRR 1333** et **1464** ainsi que plus largement par les structures disparues associées aux faibles niveaux de démolitions observés. De même, l'important niveau *US 10273* observé au sein du chemin **ES 1.6-1.22** paraît trop imposant pour n'être que naturel. Son observation fine tend à caractériser sa formation par le délitement important de blocs de molasse accumulés ainsi que par le passage fréquent d'homme venant récupérer les matériaux et ainsi brasser le site. Cela expliquerait également la diversité de mobiliers retrouvés en son sein, toutes les périodes d'occupation étant mélangées à cet endroit.

Le mobilier retrouvé en 2022 est conséquent et pourrait expliquer à lui seul la demande de temps complémentaire pour la réalisation de la synthèse (4613 restes pour 4595 individus parmi lesquels 787 objets hors quincaillerie !). Outre cet aspect, il est également très cohérent avec les résultats obtenus lors des campagnes précédentes et atteste des différentes phases d'occupation.

Les données recueillies cette année lèvent le doute sur beaucoup d'interrogations chronologiques évoquées lors des campagnes précédentes. L'obtention de nouvelles datations absolues permettra pour la synthèse de dresser un état précis de l'occupation de cette moitié méridionale du château de Clermont.

4.1.2. Organisation générale : des circulations comprises mais une organisation générale repensée

La campagne de fouilles de 2022 a permis de terminer l'exploration de la moitié sud du château de Clermont. Aussi son organisation est-elle désormais bien connue. Cette dernière année d'investigations a permis de lever de nombreuses interrogations sur les circulations internes, mais aussi de réinterroger la répartition interne du plateau.

Commençons par ce dernier aspect. Initialement, et sur la base d'une analyse topographique et des textes médiévaux par Louis Blondel³⁹, dans un premier temps, puis par Matthieu de la CORBIERE⁴⁰, l'organisation interne du plateau castral était supposée se répartir en deux pôles distincts avec une zone résidentielle au sud et un receipt au nord. De même, un fossé séparait les deux secteurs et l'accès au plateau était censé se faire depuis le receipt sud-ouest reliant la cour haute au plain château.

Au vu des dernières découvertes, force est de constater qu'il faut revoir quelques aspects de ce plan. Si le plateau est bien séparé en deux par le fossé **FOS 1003** et qu'un accès se fait bien par le receipt sud-ouest et la rampe **ES 1.31**⁴¹, le chemin central **ES 1.6/1.22** correspond également à un accès principal au site castral. Mesurant plus de 6 m de large pour environ 33 m de long (l'extrémité sud n'a pas été atteinte) et plus de 3 m de profondeur en pied de mur au sud, cet axe de circulation est monumental. De fait, nous envisageons difficilement la présence d'une petite poterne à son extrémité sud. De même, la découverte d'un important corpus de fers et de clous de fers à cheval atteste d'une circulation équestre sur cet espace or une poterne est rarement empruntée à cheval. Enfin le côté monumental offre plusieurs avantages. Premièrement, au niveau poliorcétique, cet espace de circulation forme un goulot. Aussi, si une troupe s'y trouvait, elle serait rapidement submergée par des tireurs positionnés en haut des murs entourant ce chemin. Enfin, n'oublions pas qu'il s'agit d'un château princier. Or ce grand accès est dans l'alignement de la tour maîtresse, élément symbolique du pouvoir comtal. Ainsi, l'espace **ES 1.6** semble finalement correspondre à un accès principal du site castral. Il relierait alors le bourg situé en contrebas et la cour haute, tandis que le receipt sud-ouest relie le plain château à la cour haute et forme donc un accès privilégié.

Cette réinterprétation de l'axe de circulation central **ES 1.6** accompagne une découverte importante réalisée en 2022. En effet, au sein du fossé a été retrouvé un mur de chemise, **M 1467**, venant doubler le mur nord du fossé par le sud [**Planches 7, 8 et 9**]. Ce chemisage porte alors l'épaisseur de la maçonnerie à plus de 3 m, épaisseur comparable à celle de la courtine observée au nord⁴². En admettant que la moitié sud du plateau soit la partie résidentielle, quel serait l'intérêt de doubler le mur nord du fossé, par l'intérieur qui plus est ? La logique, et les parallèles connus⁴³, voudraient plutôt que ce soit le mur sud du fossé qui soit doublé et par l'extérieur. Aussi, ce chemisage semble plutôt indiquer que c'est quelque chose se trouvant sur la moitié nord que l'on a voulu protéger, en augmentant les fortifications de cette partie du château. Dans la mesure où, sur cette moitié, se trouve la tour maîtresse, et au vu des fortifications importantes déployées autour de ce secteur, il semble que ce soit au final la moitié nord du plateau qui corresponde à la zone résidentielle ! Cela impliquerait donc que l'ensemble des fouilles menées jusqu'à présent sur la moitié sud se soient, finalement, concentrées sur une sorte de « basse-

³⁹ BLONDEL 1956.

⁴⁰ CORBIERE 2011.

⁴¹ BENOIT, TOURNIER *et alii* R-2021.

⁴² BENOIT, TOURNIER *et alii* R-2020.

⁴³ BENOIT M-2014 ; BENOIT *et alii* R-2014 ; D'AGOSTINO *et alii* R-2016.

cour ». La présence d'un chemin monumental menant du bourg à la zone seigneuriale en traversant la « basse-cour » appuie également cette réinterprétation.

Concernant les circulations internes au secteur sud, la campagne 2022 a permis de résoudre en grande partie nos interrogations sur la période « château des comtes de Genève : XIII^e – XV^e siècles » [**Planche 30**].

Les différents espaces mis au jour en 2022 se trouvent tous à l'ouest du chemin principal **ES 1.6** et dans le prolongement des bâtiments découverts en 2021. L'ensemble de ces bâtiments, un temps envisagé comme résidentiels (*cf. supra*), appartiennent vraisemblablement aux dépendances du site castral, et constituent, avec leurs homologues situés à l'est, une sorte de basse-cour. Les espaces découverts sont installés au XIII^e siècle, en lieu et place des dépendances sur poteaux de bois du premier *castrum* remontant aux XI^e/XII^e siècles. À l'ouest de l'axe de circulation central, les espaces les plus occidentaux sont, d'après la topographie, logés contre la courtine tandis que les plus orientaux donnent sur la rue. Au sud-ouest, la rupture de pente indique vraisemblablement la présence de la courtine et donc la limite de l'occupation du plateau. Contrairement aux bâtiments découverts précédemment, les circulations sont un peu plus variées dans le quart sud-ouest [**Planche 30**]. Le corps de garde **ES 1.29** est accessible depuis **ES 1.23** à l'est et communique également avec la tour **ES 1.27** au nord. La présence de la porte fortifiée à l'est ainsi que la disposition de l'escalier au sein du corps de garde suggèrent un accès reliant cette pièce au receipt sud-ouest, situé en contrebas de la rupture de pente. Adjacente à cet espace, la pièce **ES 1.37** est accessible depuis le chemin central à l'est. Plus au sud, les axes de communication de l'espace **ES 1.35** ne sont pas conservés. Néanmoins, au vu de sa position dans l'espace, nous pouvons envisager une ouverture le reliant à **ES 1.36**. Ce dernier devait communiquer au sud avec **ES 1.33**. Concernant son accès principal, son flanc oriental étant situé au bord de la rupture de pente matérialisant le chemin central, il devait se faire au nord via **ES 1.37** ou par **M 1473**, ce dernier étant le seul point de passage plan en direction du chemin central. Ainsi, nous n'observons pas, sur la moitié ouest du secteur sud, de pièce servant à la distribution telle qu'observée à l'est lors des campagnes précédentes (2018 à 2020). Les circulations sont donc finalement plus « directes ». Peut-être est-ce dû au fait que l'ouest se compose essentiellement de bâtiments neufs alors que la moitié orientale réoccupe un bâtiment plus ancien, le premier *castrum*.

L'organisation et les circulations de la moitié sud du plateau castral sont donc à présent bien cernées. Il reste néanmoins difficile d'attribuer une fonction précise à chacun des bâtiments en l'état. En effet, outre l'absence de structures caractéristiques, ces espaces ne correspondent pas aux édifices décrits dans la comptabilité médiévale. Le travail de reprise de cette documentation comtale est toujours en cours, mais l'organisation générale du site ne colle pas aux descriptions. Ce point ajoute encore du crédit à l'idée d'une zone seigneuriale plus au nord. Peut-être que l'étude du mobilier à venir, ainsi que les analyses carpologiques, permettront, lors de la synthèse, de remédier, au moins en partie, à ces questionnements.

4.1.3. Conclusions provisoires

Les opérations archéologiques menées sur le château médiéval de Clermont depuis 2017 ont largement révélé le potentiel archéologique de ce site. Les nombreux vestiges découverts sont, de manière générale, plutôt bien conservés et offrent de nombreuses informations permettant d'aborder l'organisation, mais aussi la construction de la moitié méridionale du château de Clermont depuis ses origines aux XI^e et XII^e siècles. L'occupation de ce secteur est plus compliquée à cerner, dans l'immédiat, dans la mesure où de nombreuses études sont encore en cours.

La fouille menée en 2022 a été décisive dans la compréhension de ce secteur avec la découverte de cinq espaces supplémentaires et des compléments d'observation sur des zones déjà investiguées partiellement. Directement présents sous la terre végétale, les vestiges du quart sud-ouest du plateau étaient toutefois plus bouleversés du fait d'une ancienne implantation arboricole. Parmi les nouvelles pièces découvertes, plusieurs semblent pouvoir être associées aux structures défensives du site tandis que d'autres relèvent plutôt d'un usage domestique. L'obtention d'une vue presque exhaustive sur cette moitié sud du château a permis de cerner les enjeux liés aux circulations, mais aussi de comprendre pleinement l'occupation élitaine présente avant l'arrivée des comtes de Genève au XIII^e siècle. Les contraintes topographiques et le couvert forestier alentour n'ont, à l'instar des campagnes précédentes, pas permis d'observer la courtine du secteur sud. Néanmoins, les ruptures de pente, très marquées, ne laissent que peu de doute quant à son emplacement en bordure de plateau.

Le mobilier découvert en 2022 constitue le plus gros lot retrouvé à ce jour. Si la céramique est en retrait en termes de quantité, le petit mobilier, le corpus monétaire et les vestiges archéozoologiques découverts hissent largement le château de Clermont parmi les sites castraux ayant livré le plus de mobiliers au niveau national. Représentant toutes les périodes d'occupation du site castral, et la plupart des catégories de mobiliers, son étude en fera, à n'en pas douter, un corpus de référence.

L'organisation et l'évolution de l'occupation du château de Clermont sur sa moitié septentrionale commencent donc à être bien cernées. Il faudra toutefois attendre les études spécialisées ainsi que les recherches documentaires complémentaires afin d'en proposer une synthèse aboutie.

4.2. Perspectives de recherches

L'année 2022 a marqué la fin du projet de fouilles archéologiques tel qu'initialement pensé lors du début des opérations en 2017. Cette année était initialement pensée comme celle du rapport de synthèse. Toutefois, les importants résultats obtenus sur les 2 000 m² investigués, qu'il s'agisse des vestiges ou du mobilier, incitent, en concertation avec le Service Régional de l'Archéologie, à demander une année complémentaire à ce projet afin de réaliser le rapport de synthèse.

Aussi, l'année 2023 sera dédiée à la réalisation d'une synthèse prenant en compte l'ensemble des résultats obtenus entre 2017 et 2022, résultats permettant une compréhension aboutie d'un ensemble clos, à savoir la moitié sud du château, que l'on peut aujourd'hui appeler secteur des dépendances, ou basse-cour. Dans cette optique, nous avons lancé plusieurs études spécialisées (petit mobilier, céramique et verre, lapidaire, faune, carporestes, monnaies, datations radiocarbone) qui permettront une lecture presque exhaustive de ce secteur. À ces études, s'ajoutent une reprise de la documentation écrite médiévale ainsi que l'homogénéisation de la documentation acquise jusqu'à présent. L'ensemble de ce travail sera dirigé par le binôme L. Benoit (Service Archéologie et Patrimoine Bâti)/C. Tournier (Archeodunum), équipe en place depuis le début du projet.

Ce futur rapport de synthèse est envisagé comme préfigurant une publication monographique scientifique. Pour cela, nous entrerons également en contact avec l'Alpara afin de voir les possibilités d'éditions. En parallèle, nous avons postulé à plusieurs colloques afin de présenter une partie des résultats (Colloque de Bellecroix sur les cuisines, Colloque de la société valdôtaine de préhistoire et d'archéologie sur l'animal et l'homme dans les Alpes). Il est également envisagé, en interne au Département de la Haute-Savoie, une publication grand public afin de diffuser plus localement les résultats.

Si la campagne 2022 marquait la fin du projet initial sur le château médiéval de Clermont, il est certain que les résultats obtenus incitent à poursuivre la recherche sur ce site castral de premier plan au sein du Département de la Haute-Savoie. Aussi, nous ne fermons pas la porte à une suite, d'autant plus que nous avons le soutien des différents acteurs de ce projet. Toutefois, avant de reprendre le terrain, il est important de bien conclure le premier projet et de publier les résultats.

BIBLIOGRAPHIE :

1. SOURCES MANUSCRITES ET PUBLIEES

- CARTULARE 1859** .., *Cartulare Monasterii beatorum Petri et Pauli de Domina Clinac. Ordinis.*, Lyon, 1859.
- BESSON 1759** BESSON Joseph-Antoine, *Mémoire pour l'histoire ecclésiastique des diocèses de Genève, tarantaise, Aoste et Maurienne et du décanat de Savoie*, Nancy, 1759.
- CARRIER et alii 2005** CARRIER Nicolas, CORBIERE (de la) Matthieu, *Entre Genève et Mont-Blanc au XIVe siècle*, Société d'Histoire et d'Archéologie de Genève, 2005.
- CARUTTI 1889** CARUTTI Dominico, *Regesta Comitum Sabaudiae, marchionum in Italia ab ultima stirpis origine ad an. MDCCLIII*, Turin, 1889.
- CHIAUDANO 1933** CHIAUDANO Mario, *La Finanza sabauda nel sec. XIII*, Società storica subalpina, Turin, 1933.
- CIBRARIO, PROMIS 1833** CIBRARIO Luigi, PROMIS Domenico-Casimiro, *Documenti, Sigilli et Monete appartenenti alla storia de la monarchia de Savoya*, Turin, 1833.
- CORAM-MEKKEY et alii 2015** CORAM-MEKKEY Sandra, CORBIERE (de la) Matthieu, *Entre Rhône et Mont-Blanc au XVIe siècle*, Mémoire et Documents publiés par l'Académie Salésienne, t.122, 2015.
- GUICHENON 1660** GUICHENON Samuel, *Histoire généalogique de la Royale Maison de Savoie justifiée par titres, fondations de monastères, manuscrits, anciens monumens, histoires, et autres preuves authentiques*, Lyon, 1660.
- LANORE 1970-1990** LANORE Jean, Fonds d'archives de l'académie chablaisienne de Thônnon, 1970-1990.
- LULLIN, LE FORT 1863** LULLIN Paul, LE FORT Charles, « Recueil des franchises et lois municipales des principales villes de l'ancien diocèse de Genève », *Société d'Histoire et d'Archéologie de Genève*, XIII, 1863, p. 1-248.
- LULLIN, LE FORT 1866** LULLIN Paul, LE FORT Charles, *Régeste genevois ou répertoire chronologique et analytique des documents imprimés relatifs à l'histoire de la ville et du diocèse de Genève avant l'année 1312*, Société d'Histoire et d'Archéologie de Genève, 1866.

2. BIBLIOGRAPHIE GENERALE

- ALBANIS-BEAUMONT 1806** ALBANIS-BEAUMONT, *Description des Alpes Grecques et cottiennes ou tableau historique et statistique de la Savoie*, t.2, Paris, 1806
- ALEXANDRE-BIDON 1992** ALEXANDRE-BIDON Danièle, « Vrai ou faux ? L'apport de l'iconographie à l'étude des châteaux médiévaux », dans POISSON Jean-Michel (dir.), *Le Château médiéval, forteresse habitée (XIe-XVIe siècle)*. Actes du colloque de Lyon (avril 1988). Documents d'archéologie Française, n° 32, Paris, 1992, p. 43-56.
- ALEXANDRE-BIDON et alii 2006** ALEXANDRE-BIDON Danièle, PIPONNIER Françoise, POISSON Jean-Michel

(dirs), *Cadre de vie et manière d'habiter (XIIe-XVIe siècle)*, Actes du VIIIe Congrès international de la Société d'Archéologie médiévale en 2001, CRAHM, Caen, 2006.

- ANDROUET DU CERCEAU** ANDROUET du Cerceau J., *Les plus excellents bastiments de France*, 1576 et 1579.
- AVER 2012** *AVER Anciens vestiges en ruine*, colloque de clôture du projet, Aoste, 2012 (Articles de Laurent D'Agostino, Évelyne Chauvin-Desfleurs, Christophe Guffond, Olivier Vessière, Jean-Michel Poisson etc.).
- BAILLY-MAITRE et alii 1994** BAILLY-MAITRE Marie-Christine et BRUNO DUPRAZ Joëlle, *Brandes en Oisans : la mine d'argent des Dauphins*, Documents d'Archéologie en Rhône-Alpes, n°9, Lyon, 1994, p.127-136.
- BAILLY-MAITRE 2006** BAILLY-MAÎTRE Marie-Christine, « Fortifications ou structures de contrôle ? Les reliefs aménagés du massif de l'Oisans », *Château Gaillard* (Voiron, 2004), 22, Caen, Publication de CRAHM, 2006, p. 13-26.
- BAUD, MARIOTTE 1981** BAUD Henri, MARIOTTE Jean-Yves, *Histoire des communes savoyardes – Le Chablais, Le Faucigny et Le Genevois*, 3 vol., Roanne, Horvath, 1981.
- BAYROU 2000** BAYROU L., Peyrepertuse, forteresse royale, in : archéologie du Midi médiéval, suppl. 3, Carcassonne, 2000, p. 201-235.
- BECK et alii 1990** BECK, P., CANAT, C., LAUVERGEON, B. et alii. *Le Clos de Chenôve ; La cuverie et les pressoirs des ducs de Bourgogne. Histoire, archéologie, ethnologie (XIIIe-XXe siècles)*. Editions du Patrimoine. Edit. Faton, Dijon, 1999
- BENOIT 1997** BENOIT Paul, *La mine de Pampailly XVe-XVIIIe siècles (Brussieu- Rhône)*, DARA n° 14, 1997.
- BERTRANDY et alii 2000** BERTRANDY François, CHEVRIER Michèle, SERRALONGUE Joël, *Carte archéologique de la Gaule : La Haute-Savoie 74*, Maison des Sciences et de l'Homme, 2000.
- BINZ 2006** BINZ Louis, *Les visites pastorales du diocèse de Genève par l'évêque Jean de Bertrand*, Annecy, Académie salésienne, documents hors série, volume 1, 2006.
- BISSEGGER, FONTANANAZ 1995** BISSEGGER Paul, FONTANNAZ Monique (dirs), *Des pierres et des Hommes : hommage à Marcel Grandjean*, Bibliothèque historique vaudoise, Lausanne, 1995.
- BLARY, GELY 2020** BLARY François, GELY Jean-Pierre, *Pierres de construction – De la carrière au bâtiment*, Edition du Comité des travaux historiques et scientifiques, Collection CTHS orientations et méthodes, 2020.
- BLONDEL 1956** BLONDEL Louis, *Châteaux de l'ancien diocèse de Genève*, Mémoires et Documents publiés par la Société d'Histoire et d'Archéologie de Genève, Genève, 1956, rééd. 1978.
- BLUNT 1983** BLUNT Anthony, *Art et architecture en France (1500-1700)*, Paris, 1983.
- BOUÄRD 1973-1974** BOUÄRD (de) Michel, « De l'aula au donjon : les fouilles de la motte de la chapelle à Doué-la-Fontaine (Xe-XIe) », *Archéologie médiévale*, 3-4, 1973-1974, p. 5-110.
- BOURGEOIS et alii 2014** BOURGEOIS Luc, REMY Christian (dirs.), *Demeurer, Défendre et Paraître : orientation récentes de l'archéologie des fortifications et des résidences aristocratiques médiévales entre Loire et Pyrénées*, Actes du colloque de Chauvigny en 2012, Chauvigny-Patrimoine, 2014.
- BOURGEOIS et alii 2009** BOURGEOIS Luc (dir.), *Une résidence des comtes d'Angoulême autour de l'an Mil : Le castrum d'Andone. Publication des fouilles d'André DEBORD (1971-1995)*, Publications du CRAHM, Caen, 2009.

- BRAND 1881** BRAND Placide, « Pouillé du Diocèse de Genève », *Mémoire et documents de l'académie Salésienne*, 1881, p. 301-326.
- BROCARD, SIROT 1981** BROCARD Michèle, SIROT Elisabeth, *Châteaux et maisons fortes savoyards*, Le Coteau, Horvath, 1981.
- CASTELNUOVO 1993** CASTELNUOVO Guido, « Quels offices, quels officiers ? L'administration en Savoie au milieu du XV^e siècle », *Études Savoyennes*, 2, Chambéry, 1993, p. 5-42.
- CHALMIN-SIROT 1992** CHALMIN-SIROT Elisabeth, « Châteaux de montagne aux XIII^e s. et XIV^e s. : organisation de l'espace d'après les comptes de châtellenie », dans POISSON Jean-Michel (dir.), *Le Château médiéval, forteresse habitée (XI^e-XVI^e siècle)*. Actes du colloque de Lyon (avril 1988), Documents d'archéologie Française, n° 32, Paris, éd. de la Maison des Sciences de l'Homme, 1992, p. 119-126.
- CHALMIN-SIROT 1996** CHALMIN-SIROT Elisabeth, « Les Résidences des comtes de Genève et des comtes de Savoie à la fin du Moyen Âge », dans *Palais royaux et princiers au Moyen Âge*. Actes du VI^e congrès international d'Archéologie médiévale, Le Mans, 1996, p. 133-147.
- CHALMIN-SIROT 1998** CHALMIN-SIROT Elisabeth, *Résidence Seigneuriale au Moyen Age, comté de Genève, Faucigny, Chablais*, Lyon, Presses universitaires de Lyon, 1998.
- CHALMIN-SIROT 2001** CHALMIN-SIROT Elisabeth, « Les modèles princiers et leur imitation dans le milieu seigneurial en territoire genevois et savoyard (XIV^e-XV^e s.) », dans *Aux Marches du palais*. Actes du VII^e congrès international d'Archéologie médiévale, Le Mans, 2001, p. 113-122.
- CHALMIN-SIROT 2003** CHALMIN-SIROT Elisabeth, « Les Lieux de résidences de la petite aristocratie en territoire genevois du XII^e au XI^e siècle », *Archéologie Médiévale*, XXXIII, 2003, p. 115-137.
- CHAPIER 1961** CHAPIER Georges, *Châteaux Savoyards, tome V : Les Châteaux du Genevois*, Annecy, imprimerie Gardet, 1961.
- CHATENET 2006** CHATENET Monique, *Maisons des champs dans l'Europe de la Renaissance*, Paris, 2006.
- CHÂTILLON 2009** CHÂTILLON François (dir.), *Clermont-en-Genevois (Haute-Savoie), château. Audits architectural, accessibilité, sécurité*, dactyl., Cabinet Chatillon ACMH, 2009.
- CONTE** CONTE Patrice, *Souterrains, Silos et habitat médiéval, état de la question archéologique en limousin et périgord*, ARCHEA, article en ligne, non daté.
- CORBIERE 2002** CORBIERE (de la) Matthieu, *L'invention et la défense des frontières dans le diocèse de Genève*, Annecy, Académie salésienne, 2002.
- CORBIERE et alii 2001** CORBIERE (de la) Matthieu, PIGUET Martine, SANTSCHI Catherine, *Terres et châteaux des évêques de Genève – Les mandements de Jussy, Peney et Thiez des origines au début du XVII^e siècle*, Annecy-Genève, Académie salésienne, 2001.
- CORBIERE 2011** CORBIERE (de la) Matthieu, *Une prestigieuse résidence des comtes de Genève : le château de Clermont*, Revue Savoisienne, 2011.
- DEBORD 1986** DEBORD André, « Châteaux et résidences aristocratiques. Réflexion sur la recherche », *Château Gaillard*, Wageningen (Pays- Bas), 1986, p. 41-51.
- DEBORD 1990** DEBORD André, « Remarques sur la notion de bourg castral », *Cadres de vie et société dans le Midi médiéval. Hommage à Charles Higounet*, Annales du Midi, 102, 1990, p. 55-61.

- DEBORD 2000** DEBORD André, *Aristocratie et pouvoir, le rôle du château dans la France médiévale*, Paris, Picard, 2000.
- DEMIAN D'ARCHIMBAUD 1980** DEMIAN d'ARCHIMBAUD G., Les fouilles de Rougier (Var), contribution à l'archéologie de l'habitat rural médiéval en pays méditerranéen, *Archéologie Médiévale Méditerranéenne*, Mémoire n°2, 1980.
- DEMOTZ 1981** DEMOTZ Bernard, « Les fortifications de pierre dans le Comté de Savoie », *Congrès des Sociétés Savantes de Savoie*, 1981, p. 119-134.
- DEMOTZ 1982** DEMOTZ Bernard, « La noblesse et ses résidences en Savoie », *Revue Savoisiennne*, 1982, p. 129.
- DESSAIX 1854** DESSAIX Joseph, *La Savoie Historique et Pittoresque*, Chambéry, 1854
- DESSAIX, EYMA 1864** DESSAIX Joseph, EYMA Xavier, *Nice et Savoie : sites pittoresques, monuments, description et histoire des départements de la Savoie, de la Haute-Savoie et des Alpes Maritimes (ancienne province de Nice) réunis à la France en 1860*, Paris, 1864.
- DETRAZ 1993** DETRAZ Gérard, « Fonctions militaires et résidentielles des châteaux à la fin du Moyen-Age : l'exemple du comté de Genève au XIVe siècle », *Études Savoisiennes*, 2, 1993, p. 43-59.
- DEVOS 1995** DEVOS Roger, « Les château de l'apanage de Genevois, Faucigny et Beaufort au milieu du XVIe siècle, (1553-1566) », dans BISSEGGER Paul, FONTANNAZ Monique (dir.), *Des pierres et des hommes*, Lausanne, Bibliothèque historique vaudoise, 1995.
- DEVOS 1995a** DEVOS Roger, « Les châteaux de l'apanage de Genevois, Faucigny, Beaufort », *Mélanges Grandjean*, 1995, p. 245-254.
- DUPARC 1955** DUPARC Pierre, *Le comté de Genève – IXe-XVe siècle*, Mémoires et Documents publiés par la Société d'Histoire et d'Archéologie de Genève, Genève, 1955.
- ESQUIEU, PEREZ 1998** ESQUIEU Yves, PESEZ Jean-Marie (dirs), *Cent maisons médiévales en France (du XIIe au milieu du XVIe siècle)*, CNRS Edition, 1998.
- FORAS 1863** FORAS (De) Amédée, *Armorial et nobiliaire de l'ancien duché de Savoie - A-Che, I*, Grenoble, E. Allier, 1863.
- FORAS 1878** FORAS (De) Amédée, *Armorial et nobiliaire de l'ancien duché de Savoie - Che-For, II*, Grenoble, E. Allier, 1878.
- FORAS 1893** FORAS (De) Amédée, *Armorial et nobiliaire de l'ancien duché de Savoie - For-Men, III*, Grenoble, E. Allier, 1893.
- FORAS 1893a** FORAS (De) Amédée, *Armorial et nobiliaire de l'ancien duché de Savoie - Men-Por, IV*, Grenoble, E. Allier, 1893.
- FORAS 1910** FORAS (De) Amédée, MARESCHAL (De) François, VIRY (De) Pierre, *Armorial et nobiliaire de l'ancien duché de Savoie Por-Y, V*, Grenoble, E. Allier, 1910.
- FORAS 1938** FORAS (De) Amédée, MARESCHAL (De) François, VIRY (De) Pierre, YVOIRE (D') François, *Armorial et nobiliaire de l'ancien duché de Savoie - A-BL, VI*, Grenoble, Allier, 1938.
- FOURNIER 1978** FOURNIER Gabriel, *Le Château dans la France Médiévale. Essai de sociologie monumentale*, Paris, Aubier, 1978.
- GARRIC 2004** GARRIC Jean-Philippe, *Recueils d'Italie. Les modèles italiens dans les livres d'architecture français*, 2004.

- GIULIATO 1992** GIULIATO Gérard, *Châteaux et maisons fortes en Lorraine centrale*. Documents d'Archéologie française n° 33, Paris, éd. de la Maison des Sciences de l'Homme, 1992.
- GONTHIER 1888** GONTHIER Jean-François, « Le pouillé du diocèse de Genève en l'an 1481 », *Mémoires et Documents de l'Académie Salésienne*, 1881-1882, p. 271-313.
- GONTHIER, TISSOT 1993** GONTHIER Jean-François, TISSOT E., *Dictionnaire des communes de la Haute-Savoie*, Paris, Res Universis, 1993, p. 3.
- GRILLET 1807** GRILLET Jean-Louis, *Dictionnaire historique, littéraire et statistique des départements du Léman et du Mont-Blanc*, 3 vol., Chambéry, Puthod, 1807.
- GUILLERE, GAULIN 1992** GUILLERE Christian, GAULIN Jean-Louis, « Des rouleaux et des hommes : premières recherches sur les comptes de châtelainies savoyards », *Études Savoyennes*, 1, Chambéry, 1992, p. 51-108.
- GUFFOND 2002** GUFFOND Christophe, « Clermont – château médiéval », dans *Revue Savoisienne*, 2002, p. 54-55.
- GUILLOT, PORTET et alii 2017** GUILLOT Florence (dir), avec la collaboration de PORTET Nicolas et les contributions de CHASSAN Nicolas, CANGINI Enrico, MASSENDARI Julie, DIEULAFAIT François, VERRIER Guillaume, COIFFE Arnaud, BOURDONCLE Stéphane, GOURVENNEC Michaël, LANGLOIS Gauthier et COMMANDRE Isabelle, *Le castrum de Montreal-de-Sos : 16 ans de recherches archéologiques sur une fortification des Pyrénées ariégeoises*, Archéologie du midi médiéval supplément n°8, 2017.
- HAYOT 2022** HAYOT Denis, *L'architecture fortifiée capétienne au XIIIe siècle – Un paradigme à l'échelle du royaume*, Edition du centre de castellologie de Bourgogne, Vol.1 à 4, 2022.
- HERMANN 2009** HERMANN Catherine, *État des sources analytique sur le château de Clermont, Gallois Regard et sa famille*, dactyl., 2009.
- JOGUIN-REGELIN 2011** JOGUIN-REGELIN Michelle, « Habitat et mobilier archéologique de la période entre 800 et 1350 » dans *Archéologie du Moyen Âge en Suisse*, Basel, 2011, p.449-464.
- KERSUZAN 2000-2001** KERSUZAN Alain, « Les chantiers dans la construction des châteaux-forts », *Études Savoyennes*, 9-10, Chambéry, 2000-2001, p. 165-175.
- KERSUZAN 2005** KERSUZAN Alain, *Défendre la Bresse et le Bugey. Les châteaux savoyards dans la guerre contre le Dauphiné (1282-1355)*, Lyon, Presses Universitaires de Lyon, 2005.
- KERSUZAN, POISSON 2017** KERSUZAN Alain, POISSON Jean-Michel, *Glossaire de la construction castrale et civile au Moyen Âge en France (XIIIe – XVe siècle)*. Matériaux, techniques, outils, métiers, édifices, mobilier et armement, Ambérieu-en-Bugey, 2017.
- KOCH 2015** KOCH Jacky, *L'art de bâtir dans les châteaux fort en Alsace (Xe-XIIIe siècle)*, Presse Universitaire de Lorraine, 2015.
- LAUVERGEON 2004** LAUVERGEON Bernard, « Les grands pressoirs bourguignons pré-industriels : essai de chrono-typologie », *In Situ* [En ligne], 5 | 2004
- LORCIN 1992** LORCIN Marie-Thérèse, « Les Inventaires des châteaux, réflexion sur une source », dans POISSON Jean-Michel (dir.), *Le Château médiéval, forteresse habitée (XIe-XVIe siècle)*. Actes du colloque de Lyon (avril 1988), Documents d'archéologie Française, n° 32, Paris, 1992, p. 15-21.
- MALLET 1855** MALLET Edouard, « La plus ancienne chronique de Genève, 1303 à 1335 », *Société d'Histoire et d'Archéologie de Genève*, 1855, p. 291-326.
- MARIOTTE, PERRET 1979** MARIOTTE Jean-Yves, PERRET André, *Atlas historique de la Savoie*, Paris, CNRS,

- 1979.
- MELOT 1965** MELOT Michel, « Le château de Clermont », Congrès archéologique de France, CXXIII^e session, 1965, Savoie, p. 167-174.
- MESQUI 1991** MESQUI Jean, *Châteaux et enceintes de la France médiévale. De la défense à la résidence, 1*, Paris, Picard, 1991.
- MESQUI 1993** MESQUI Jean, *Châteaux et enceintes de la France médiévale. De la défense à la résidence, 2*, Paris, Picard, 1993.
- MESQUI, FAUCHERRE 1992** MESQUI Jean, FAUCHERRE Nicolas, « L'hygiène dans les châteaux forts au Moyen Âge », *La Vie de château. IV^e Rencontres internationales d'histoire et d'archéologie de Commarque*, Le Bugue, 1992, p. 45-74.
- PEROUSE 1926** PEROUSE Gabriel, « État de la Savoie à la fin du XVII^e siècle (1679-1713). Documents inédits recueillis aux Archives d'État de Turin », *Mémoires et Documents de la Société Savoisienne d'Histoire et d'Archéologie*, LXIII, Chambéry, 1926, p. 1-60.
- PEROUSE DE MONTCLOS 2011** PEROUSE DE MONTCLOS Jean-Marie, *Architecture : description et vocabulaire méthodiques*, Paris, Edition du Patrimoine, 2011.
- PIBOULE 1978** PIBOULE Patrick, « Les souterrains aménagés de la France » dans *Archéologie Médiévale*, Tome VIII, 1978, p.117-165.
- PIPONNIER 1993** PIPONNIER F., Le Château d'Essertine, Documents d'Archéologie en Rhône-Alpes, Lyon, 1993, p. 140-159.
- POISSON 1992** POISSON Jean-Michel (dir.), *Le Château médiéval, forteresse habitée (XI^e-XVI^e siècle)*. Actes du colloque de Lyon (avril 1988), Documents d'archéologie Française, n° 32, Paris, éd. de la Maison des Sciences de l'Homme, 1992.
- POISSON, BUCCIO et alii 2022** POISSON Jean-Michel (dir.), avec la collaboration de BUCCIO Vincent et les contributions de BETHON Amélie, BUDD Roland, CHARTRAIN Frédéric, MACCARI-POISSON Bruna et SERDON-PROVOST Valérie, *Le château des comtes d'Albon (Drôme) – Recherches historiques et archéologiques (1993-2006)*, CIHAM Editions, Collection mondes médiévaux, 2022.
- POISSON, PABOIS et alii 1990** POISSON Jean-Michel, PABOIS M. (dir.), *Châteaux médiévaux en Rhône-Alpes*, Cahier René de Lucinge, Art et Archéologie en Rhône-Alpes, n° 6, Lyon, 1990.
- POISSON, SCHWEIN 2003** POISSON Jean-Michel, SCHWIEN Jean-Jacques (dir.), *Le bois dans le château de pierre au Moyen Âge*, Besançon, Presses universitaires de Franche-Comté, 2003.
- RAEMY 2004** De RAEMY Daniel, *Châteaux, Donjons et grandes tours dans les États de Savoie (1230-1330). Un modèle : le château d'Yverdon*, 2 vol., Lausanne, Association pour la restauration du château d'Yverdon-les-Bains, Cahier d'archéologie romande, 2004.
- RAVERAT 1872** RAVÉRAT Achille, *La Haute-Savoie, promenades historiques, pittoresques et artistiques en Genevois*, Semine, Faucigny et Chablais, Lyon, 1872.
- RAYNAUD 1992** RAYNAUD Frédéric, *Le château et la seigneurie du Vuache*, DARA – Documents d'archéologie en Rhône-Alpes, n°6, 145p., 1992.
- REGAT, AUBERT 1994** REGAT Christian, AUBERT François, *Châteaux de Haute-Savoie, Chablais, Faucigny, Genevois*, Saint- Gingolph, Cabédita, 1994.
- REGAT 2004** REGAT Christian, L'Hôtel de Bagnorea, Annecy, 2004 (extrait des « Mélanges dédiés à la mémoire de Pierre Soudan », Mémoires et documents publiés par l'Académie salésienne, t. 109).
- SALCH 1979** SALCH Charles-Laurent, *Dictionnaire des châteaux et des fortifications du Moyen Âge*

en France, Strasbourg, 1979.

- SERRALONGUE 1991** SERRALONGUE Joël, « Saint-Julien-en-Genevois » dans *Revue Savoissienne*, 1991, p.41-43.
- SERRALONGUE 2004** SERRALONGUE Joël, « Le château de Clermont », dans *Rubrique des patrimoines de Savoie*, 13, 2004, p. 19.
- SERRALONGUE 2007** SERRALONGUE Joël, « Clermont-en-Genevois, Château Renaissance », *Revue Savoissienne*, 2007, p. 79-85.
- SIROT 2007** SIROT Élisabeth, *Noble et forte maison. L'habitat seigneurial dans les campagnes médiévales. Du milieu du XIIe au début du XVIe siècle.*, Espaces Médiévaux, Collection Piccard, Paris, 2007.
- SIROT 2011** SIROT Élisabeth, *Allumer le feu : Cheminée et poêle dans la maison noble et au château du XIIe au XVIe siècle*, Espaces Médiévaux, Collection Piccard, Paris, 2011
- SURMELY et alii 21013** SURMELY Frédéric, BOUDON Patrick, GUYOT Stéphane *et alii*, « Le souterrain médiéval de Chauviat (commune de Charbonnières-les-Vieilles, Puy-de-Dôme) dans i *Revue Archéologique du Centre de la France*, Tome 52, 2013.
- VAILLAT 1910** VAILLAT Léandre, *La Savoie. Deuxième partie : Genève, le Rhône, Hautecombe, Annecy, Les Bauges, Chambéry, Aix-les-Bains*, 2, Genève, Atar, 1910.
- VIOLLET-LE-DUC 1998** VIOLLET-LE-DUC Eugène, *Encyclopédie Médiévale Tome 1 et 2*, Paris, Bibliothèque de l'image, 1998.
- VUY 1886** VUY Jules, « Une page de l'histoire de Saint-François-de-Sales, prévôt de Genève », *Congrès des Sociétés Savantes de Savoie*, 1886, p. 95-98.
- WEIGEL 2000** WEIGEL Anne, « Le Theatrum Sabaudiae – Regards sur la Savoie du XVIIe siècle », dans *M.D.S.S.H.A.*, CII, 2000.
- WEY 1865** WEY Francis, *La Haute-Savoie, récits de voyages et d'Histoire*, Paris, 1865.

3. RAPPORTS D'OPERATIONS ET MEMOIRES

L'abréviation « R » correspond à « Rapport » et « M » à « Mémoire »

- BENOIT R-2016** BENOIT Loïc, avec la participation de LERVY Camille, VEISSIERE Olivier, Château de Regard : mur de terrasse et souterrain, RFO d'étude de bâti, UAPB, 2016.
- BENOIT, TOURNIER R-2017** BENOIT Loïc, TOURNIER Clément, avec la participation de CECI Liliana, VEISSIERE Olivier, Château médiéval de Clermont, RFO de sondages archéologiques, UAPB, 2017.
- BENOIT, TOURNIER R-2018** BENOIT Loïc, TOURNIER Clément, avec la participation de CECI Liliana, GUFFOND Christophe, LEFEBVRE de Rieux Amélie et VEISSIERE Olivier, Château médiéval de Clermont : Tour maîtresse et espace résidentiel, RFO de fouilles archéologiques, UAPB, 2018.
- BENOIT, TOURNIER R-2019** BENOIT Loïc, TOURNIER Clément, avec la participation de CECI Liliana, COUTTERAND Sylvain, GUFFOND Christophe, et VEISSIERE Olivier, Château médiéval de Clermont : Les environs de la tour maîtresse et les communs, RFO de fouilles archéologiques, UAPB, 2vol., 2019.

- BENOIT, TOURNIER R-2020** BENOIT Loïc, TOURNIER Clément, avec la collaboration de CECI Liliana, FLOTES Laurie, GUFFOND Christophe, LAVERGNAT Eric, LEFEBVRE de Rieux Amélie, VEISSIERE Olivier, et la participation de BRANCHEREAU Simon et PIERRAT Noémie, Château médiéval de Clermont : Les communs, RFO de fouilles archéologiques, UAPB, 2vol., 2020.
- CHALMIN-SIROT R-1988** CHALMIN-SIROT Elisabeth, Rapport d'activité, Inventaire des résidences seigneuriales fortifiées dans l'ancien comté de Genève, Université Lumière - Lyon 2, 1988.
- CHALMIN-SIROT R-1992** Ead, Rapport d'activité, Les Résidences seigneuriales fortifiées dans l'ancien diocèse de Genève (Département de la Haute-Savoie), Université Lumière - Lyon 2, 1992.
- CHALMIN-SIROT R-1996** Ead, Rapport intermédiaire, Les résidences aristocratiques dans l'ancien diocèse de Genève XIIe-XVe siècle, Université Lumière - Lyon 2, 1996.
- CHALMIN-SIROT R-1997** Ead, Rapport intermédiaire, Les résidences aristocratiques dans l'ancien diocèse de Genève XIIe-XVe siècle, Université Lumière - Lyon 2, 1997.
- CHEVALIER R-2009** CHEVALIER Maud, Implantation et morphologie des résidences seigneuriales du canton de Seyssel (Haute- Savoie). Inventaire et cartographie, Rapport de stage, Service départemental d'archéologie de la Haute-Savoie, Université Lumière - Lyon 2, 2009.
- D'AGOSTINO et alii R-2009** D'AGOSTINO Laurent (dir.), GUFFOND Christophe, CECI Liliana, NAVETAT Mylène, La maison forte du Châtelet, RFO, 2 vol., 2009.
- D'AGOSTINO et alii R-2010** D'AGOSTINO Laurent (dir.), GUFFOND Christophe, CECI Liliana, CHAUVIN-DESFLEURS Évelyne, CHEVALIER Maud, avec la participation de LAIDEBEUR Jocelyn, VEISSIERE Olivier, BELMONT Alain, Les sites castraux de la Haute-Savoie. RFO de prospection, 3vol. , SDAHS – Hadès, 2010.
- D'AGOSTINO et alii R-2010** D'AGOSTINO Laurent (dir.), GUFFOND Christophe, CECI Liliana, CHAUVIN-DESFLEURS Évelyne, CHEVALIER Maud, avec la participation de LAIDEBEUR Jocelyn, VEISSIERE Olivier, BELMONT Alain, Les châteaux d'Allinges. RFO de fouilles programmées, 2vol. , SDAHS – Hadès, 2010.
- D'AGOSTINO et alii R-2011** D'AGOSTINO Laurent (dir.), GUFFOND Christophe, CECI Liliana, CHAUVIN-DESFLEURS Évelyne, CHEVALIER Maud, avec la participation de LAIDEBEUR Jocelyn, VEISSIERE Olivier, BELMONT Alain, Les châteaux d'Allinges. RFO de fouilles programmées, 2vol. , SDAHS – Hadès, 2011.
- D'AGOSTINO et alii R-2012** D'AGOSTINO Laurent (dir.), GUFFOND Christophe, CECI Liliana, CHAUVIN-DESFLEURS Évelyne, CHEVALIER Maud, avec la participation de LAIDEBEUR Jocelyn, VEISSIERE Olivier, BELMONT Alain, Les châteaux d'Allinges. RFO de fouilles programmées, 2vol. , SDAHS – Hadès, 2012.
- D'AGOSTINO, CHAUVIN-DESFLEURS R-2011** D'AGOSTINO Laurent (dir.), CHAUVIN-DESFLEURS Évelyne, Château de Regard – Clermont-en-Genevois, RFO de fouille préventives, 3vol. , Hadès, 2011
- D'AGOSTINO, CHAUVIN-DESFLEURS R-2017** D'AGOSTINO Laurent (dir.), CHAUVIN-DESFLEURS Évelyne, Annecy, Musée-Château : Façades nord : dela tour du Trésor à la tour Saint-Pierre, RFO de fouille préventives, 2 vol., Eveha, 2017.
- DURIEZ 2018** DURIEZ Mathilde, Chartreuse de Notre-Dame de Mélan, RFO, 2018.
- LABORIER 2002** LABORIER Emmanuel, avec la participation de SAVAY-GUERRAZ Sophie, *Dingy-*

Saint-Clair : Le château, RFO de fouille préventives, INRAP, 2002.

- MORTAMET R-1997** MORTAMET Jean-Gabriel (ACMH), Château de Clermont-en-Genevois, Rapport de reconnaissance des peintures murales, novembre 1997.
- RANDON, D'AGOSTINO R-2015** RANDON Cécile, D'AGOSTINO Laurent, *Les remparts et l'ancien château de Rumilly, Haute-Savoie*, Rapport d'étude architecturale et documentaire, 2 vol., Hadès, 2015.
- TOLLON 2004** THOLLON Gérard, Sondages dans la tour est, Château de Clermont-en-Genevois, avril 2004 [reconnaissance de peintures murales].
- TOULLEC R-2001** TOULLEC Laetitia, Recherche Iconographique. Châteaux, résidences et maisons fortes de Haute-Savoie, XIe-XXe siècle, Rapport de stage, Direction des Affaires Culturelles de la Haute-Savoie, sous la direction de CHORIER Corinne et SERRALONGUE Joël, 2001.
- TOURNIER 2015** TOURNIER C., Le mobilier métallique, in P.-E. POBLE, Saussac, rapport de fouille de la campagne 2015, Les amis de Saussac, Yssingaux, 2015.

4. MOBILIER METALLIQUE, CERAMIQUE ET NUMISMATIQUE

- ARCELIN, TUFFREAU LIBRE 1998** ARCELIN Patrice, TUFFREAU-LIBRE Marie, La quantification des céramiques : conditions et protocoles, Actes de la table ronde du centre archéologique européen du Mont Beuvray, 7-9 avril, Collection Bibracte-2, Glux-en-Glenne, 1998.
- BAYROU 2000** BAYROU L., Peyrepertuse, forteresse royale, in : archéologie du Midi médiéval, suppl. 3, Carcassonne, 2000, p. 201-235.
- BERTHON 2012** BERTHON A., Œillets, barbicanes, agrafes et annelets : fermer discrètement son vêtement à la fin du Moyen Age et à l'époque moderne. *Instrumentum* n°36, déc. 2012, p.43-45
- BRUNNER 2007** Brunner G., Eine Typologie von Hufnägeln als Mittel für Datierungen », *Mittelalter – Moyen Age – Medioevo – Temp medieval*, Zeitschrift des Schweizerischen Burgenvereins 12, Jahrgang, n°1, p. 1-10, 2007. Traduction : Anne-Marie Weil
- CLARK 1995** CLARK J., *The Medieval Horse and its Equipment (Medieval Finds from Excavations in London, 5)*, Londres, 1995.
- CUDAZZO 2005** CUDAZZO Sergio, *Monete Italiane Regionali : Casa Savoia*, Varesi, Pavie, 2005, 678p.
- DEMIANS d'ARCHIMBAUD 1980** DEMIANS d'ARCHIMBAUD G., *Les fouilles de Rougier (Var), contribution à l'archéologie de l'habitat rural médiéval en pays méditerranéen*, Archéologie Médiévale Méditerranéenne, Mémoire n°2, 1980.
- DIEULAFAIT 2016** DIEULAFAIT Francis in D'AGOSTINO Laurent (dir.), *Les châteaux d'Allinges (Allinges, Haute-Savoie) – Rapport de synthèse 2010-2012*, Hadès-Département de la Haute-Savoie, dans le cadre du projet européen Aver, des montagnes de châteaux, Volume 1 – texte, avril 2016, p. 203-204 citant notamment AUBERT Fritz, « Monnaies de l'évêché de Lausanne : les deniers à la légende TSOI SAVIO, essai de leur attribution », RSN, 1974, p. 75-87.
- FAURE-BOUCHARLAT 1996** FAURE-BOUCHARLAT (dir), *Pots et Potiers*, DARA – Documents d'archéologie en

Rhône-Alpes, n°12, 1996, p.33-46.

- FOY 1989** FOY Danièle, *Le verre médiéval et son artisanat en France méditerranéenne*, Edition du CNRS, Paris, 1989, p.211-212.
- GUILHOT, MUNIER 1990** GUILHOT Jean-Olivier, MUNIER Claudine, « Verrerie de l'est de la France – XIIIe-XVIIIe siècles, fabrication-consommation », dans *Revue Archéologique de l'Est et du Centre-Est*, neuvième supplément, Dijon, 1990, p.149-158.
- HORRY 2013** HORRY Alban, « Deux ateliers de potiers en Dauphiné au bas Moyen-Âge : les productions d'Aoste », dans *Archéologie Médiévale*, n°43, 2013, p.77-116.
- HORRY 2015** HORRY Alban, « Poteries du quotidien en Rhône-Alpes - XVIe, XVIIe, XVIIIe siècles », Documents d'Archéologie en Rhône-Alpes et en Auvergne, n°43, A.L.P.A.R.A. - Maison de l'Orient et de la Méditerranée, Châtillon-sur-Chalaronne, 2015, pp. 40-45.
- JOGUIN-REGELIN 2011** JOGUIN REGELIN Michelle, « Habitat et mobilier archéologique de la période entre 800 et 1350 », actes du colloque Archéologie du Moyen Âge en Suisse, Basel, 2011, p. 449-464.
- KAMPMANN 2004** KAMPMANN Ursula, *Die munzen der römischen kaiserzeit*, Battenberg, 2012.
- KUNZMANN, RICHTER 2011** KUNZMANN Ruedi, RICHTER Jürg, *Neuer HMZ-Katalog, Band 1 : Die Münzen der Schweiz Antike bis Mittelalter*, Gietl Verlag, 2011, 300p.
- LEGROS 2015** LEGROS V., Archéologie de l'objet métallique aux époques Médiévale et Moderne en Picardie, Approches typologique et fonctionnelle, in *Revue Archéologique de Picardie*, n° 1/2, 2015.
- LINLAUD 2011** LINLAUD M., Les systèmes d'ouverture et de fermeture de l'ameublement et de l'architecture, archéologie, iconographie et restitutions (France et ses abords, IXe-XIIIe siècle), thèse de doctorat, direction Cl. Andraut-Schmitt et L. Bourgeois, Université de Poitiers, 2011.
- LINLAUD 2014** LINLAUD M., Serrures médiévales, VIIIe-XIIIe siècles, Presses Universitaires de Rennes, Rennes, 2014.
- PIPONNIER 1993** PIPONNIER F., Le Château d'Essertine, Documents d'Archéologie en Rhône-Alpes, Lyon, 1993, p. 140-159.
- POEY D'AVANT 1858-1862** POEY D'AVANT Faustin, *Monnaies féodales de France*, Bureau de la Numismatique Française, Paris, 3vol., 1858-1862.
- PRIEUR et alii 2012** PRIEUR Michel, DESROUSSEUX Stéphane, SCHMITT Laurent, *Le Franc : les monnaies*, Tome 1 à 9, 2012.
- RAYNAUD 1992** RAYNAUD Frédéric, *Le château et la seigneurie du Vuache*, DARA – Documents d'archéologie en Rhône-Alpes, n°6, 145p., 1992.
- SERDON 2005** SERDON Valérie, Armes du diable, arcs et arbalètes au Moyen Âge, Rennes, Presses Universitaires de Rennes, 2005.
- SIMONETTI 1967** SIMONETTI Luigi, *Monete italiane medioevali e moderne – volume I Casa Savoia (1056-1630)*, Ravenna, 1967, p. 453
- SPENCER 1998** SPENCER B., *Pilgrim souvenir et secular badges*, Medieval finds from excavation in London, vol.7, The museum of London, Londres, 1998.
- THUAUDET 2015** THUAUDET O., Les accessoires métalliques du vêtement et de la parrure de corps en Provence du XIe au XVIe siècle, étude archéologique et approche croisée d'une production méconnue, Thèse de doctorat en archéologie, direction A. Hartmann-Virnich et m.-Ch. Bailly-Maitre, Université Aix-Marseille, 2015.

TOURNIER 2015 TOURNIER C., Le mobilier métallique, in P.-E. POBLE, Saussac, rapport de fouille de la campagne 2015, Les amis de Saussac, Yssingeaux, 2015.

5. CARPOLOGIE

- ANTONETTI et alii 2006** ANTONETTI P., BRUGEL E., KESSLER F., BARBE J.-P., TORT M., *Atlas de la flore d'Auvergne*, Chavaniac-Lafayette : Conservatoire Botanique du Massif central.
- BERTSCH 1941** BERTSCH K., Früchte und Samen, nungebuch zur Pflanzen Kunde der Vorgeschichtlichen Zeit, Stuttgart : Band 1, Verlag.
- BOUBY et alii 2017** BOUBY L., ZECH-MATTERNE V., BOUCHETTE A., CABANIS M., DERREUMAUX M., DIETSCH-SELLAMI M.-F., DURAND F., FIGUEIRAL I., MARINVAL P., PARADIS L., PRADAT B., ROUSSELET O., ROVIRA BUENDIA N., SCHAAL C., TOULEMONDE F., WIETHOLD J., « Ressources et économie agricole en France à l'âge du Bronze et au premier âge du Fer: les données carpologiques », in CAROZZA L., MARCIGNY C., TALON M. *L'habitat et l'occupation des sols à l'âge du Bronze et au début du premier âge du Fer*, 12, Edition CNRS/Inrap, Recherches archéologiques, pp. 299-326.
- CAPPERS et alii 2006** CAPPERS R.T.J., BEKKER R.M., JANS J.E.A., *Digitale Zadenatlas van Nederland*, Groningen : Barkhuis Publishing & Groningen University Library.
- FLOTTES 2018** FLOTTES L., « La carpologie », in GRASSO J. (dir.), *Vaulx-Milieu, ZAC du Parc Technologique II, Les Brosses et Les Croisettes, Tranche 1, Rapport final d'opération d'archéologie préventive*, Archeodunum, Chaponnay, pp. 425-446.
- JACOMET 2006** JACOMET S., *Bestimmung von Getreidefunden aus archäologischen Ausgrabungen*. IPNA, Universität Basel.
- MATTERNE 2001** MATTERNE V., *Agriculture et alimentation végétale durant l'âge du Fer et l'époque gallo-romaine en France septentrionale*, Montagnac, Editions Monique Mergoïl, 310p.
- POIROT et alii 2018** POIROT A. (dir.), *Tremblay-en-France, RD88, Route de Villepinte, Occupations rurales au bord du Sausset, étude diachronique, Rapport final d'opération d'archéologie préventive* : Chaponnay.
- PRADAT et alii 2015** PRADAT B., HUCHET J.-B., JOUQUAND A.-M., WITTMANN A., « Découverte exceptionnelle d'un stockage de moutarde (*Brassica nigra*) au IIIe s. à Poitiers « Les Cordeliers » (Vienne) ». *Aquitania*, Pessac : Fédération Aquitania, pp. 169-192.
- RUAS 1992** RUAS M.-P., « Les plantes exploitées en France au Moyen Age d'après les semences archéologiques », in *Plantes et cultures nouvelles en Europe occidentale au Moyen Age et à l'époque moderne. Auch : 12èmes Journées Internationales d'Histoire de l'abbaye de Flaran* (sept. 1990), Flaran 12, pp. 9-35.
- RUAS 2010** RUAS M.-P., « Des grains, des fruits et des pratiques : la carpologie historique en France. », in CHAPELOT J., (éd), *Trente ans d'archéologie médiévale en France, actes du colloque international de la Société d'Archéologie Médiévale*, Vincennes juin 2006, Caen : Publications du CRAHM, pp. 55-70.
- RUAS et alii 2012** RUAS M.-P., ZECH-MATTERNE V. avec la collaboration de DIETSCH-SELLAMI M.-F., PRADAT B., PREISS S., « Les avoines dans les productions agro-pastorales du Nord-ouest de la France. Données carpologiques et indications textuelles ». In : *CARPENTIER V. (dir.), MARCIGNY C. (dir.) Des*

Hommes aux champs. Pour une archéologie des espaces ruraux du Néolithique au Moyen Âge, Presses Universitaires de Rennes : Rennes, pp. 327-365.

- SCHAAL in SILVINO et alii 2011** SCHAAL C., « Les dépôts alimentaires d'origine végétale ». In SILVINO T., BLAIZOT F., MAZA G., ARGANT T., CARRARA S., ROBIN L., SCHAAL C. et SCHENK A., La villa des « Vernes » à La Boisse (Ain) : contribution des fouilles récentes à la compréhension de l'évolution d'un établissement rural antique et de son espace funéraire, RAE, 60, pp. 217-290.
- ZECH-MATTERNE et alii 2008** ZECH-MATTERNE V., DERREUMAUX M., PREISS S., « Production et utilisation des plantes « techniques » de l'âge du Bronze à l'époque médiévale en France du Nord. Quelques indices carpologiques ». In : Archéologie des textiles et teintures végétales. Actes de la table-ronde : « Archéobotanique 2006 » tenue à Compiègne, en Juin 2006, Les Nouvelles de l'Archéologie 114, Paris, pp. 9-17.
- ZECH-MATTERNE et alii 2014** ZECH-MATTERNE, WIETHOLD J., PRADAT B., « L'essor des blés nus en France septentrionale : systèmes de culture et commerce céréalière autour de la conquête césarienne et dans les siècles qui suivent ». In : Revue du Nord, Consommer dans les campagnes de la Gaule romaine. Actes du Xe congrès de l'association AGER, Hors-série, Association Revue du Nord, pp. 23-50.

5. ARCHEO-ZOOLOGIE

- ARGANT 2001** ARGANT T., *L'alimentation d'origine animale à Lyon (des origines au XXe siècle)*, Thèse de Doctorat, Université Lyon II, 2001, non publiée.
- AUDOIN-ROUZEAU 1995** AUDOIN-ROUZEAU F., « Compter et mesurer les os animaux. Pour une histoire de l'élevage et de l'alimentation en Europe de l'Antiquité aux Temps Modernes » dans *Histoire & Mesure*, 1995, volume 10 - n°3-4, Consommation, p. 277-312.
- BARONE 1976** BARONE R., *Anatomie comparée des mammifères domestiques vol.1 : Ostéologie*, Paris, Vigot Ed., 1976, 761 p.
- BECK 1984** BECK C., « Animal et vie quotidienne en France et en Italie d'après les vestiges ostéologiques (XIe-XVe siècles) » dans *Actes des congrès de la Société des historiens médiévistes de l'enseignement supérieur public*, 15^e congrès, Toulouse, 1984. Le monde animal et ses représentations au moyen-âge (XIe - XVe siècles), p. 103-120.
- BONIFAY 1975** BONIFAY M.-F., « Les ursidés du gisement des Abîmes de la Fage à Noailles (Corrèze) (Ursus deningeri Von Reich.) » dans *Nouvelles archives du Muséum d'histoire naturelle de Lyon*, tome 13, 1975, Le gisement paléontologique pléistocène des abîmes de la Fage à Noailles (Corrèze) III, p. 21-28.
- CAILLAT, LABORIE 1997** CAILLAT P., LABORIE Y., « Approche de l'alimentation carnée des occupants du castrum d'Auberoche (Dordogne) d'après les données de l'archéozoologie » dans *Archéologie du Midi médiéval*, tome 15-16, 1997, p. 161-177.
- CALLOU 1997** CALLOU C., *Diagnose différentielle des principaux éléments squelettiques du lapin (genre oryctolagus) et du lièvre (genre lepus) en Europe occidentale*, Centre de Recherches Archéologiques du CNRS, 1997, 24 p.
- CHAIX, MENIEL 1996** CHAIX L., MENIEL P., *Éléments d'archéozoologie*, Archéologie d'aujourd'hui, Paris, Ed Errance, 1996, 112p.
- CLAVEL 2001** CLAVEL B., « L'animal dans l'alimentation médiévale et moderne en France du nord (XIIe-XVIIIe siècles) » dans *Revue archéologique de Picardie*, N° spécial 19.
- CLAVEL 2010** CLAVEL B., *L'archéozoologie du Moyen-Age au début de la période Moderne dans la moitié nord de la France*, IXe congrès international de la société d'archéologie médiévale (Vincennes, 16-18 juin 2006), Publications du CRAHM, January 2010, 87 p.

- COHEN, SERJEANTSON 1996** COHEN A., SERJEANTSON D., *A manual for the identification of bird bones from archaeological sites*, revised edition, 1996, 115 p.
- DOTTRENS 1946** DOTTRENS E., «Etude préliminaire : les phalanges osseuses de *Bos taurus domesticus* » dans *La faune néolithique de la couche profonde de Saint-Aubin*, Revue suisse de zoologie, T. 5, 1946.
- EISENMANN 1994** EISENMANN V., « Les équidés » dans *Nouvelles archives du Muséum d'histoire naturelle de Lyon*, tome 31, 1994. L'autre Padirac. Spéléologie, karstologie, paléontologie et préhistoire, dans l'affluent Robert de Joly, p. 150-160.
- FOREST 1997** FOREST V., « Alimentation carnée dans le Languedoc médiéval » dans *Archéologie du Midi médiéval*, tome 15-16, 1997, p. 141-160.
- GARDEISEN 1997** GARDEISEN A., *Exploitation des prélèvements et fichiers de spécialités*, Lattara n° 10, 1997, p.260-270.
- HILLSON 2005** HILLSON S., *Teeth*, Second Edition, Institute of Archaeology, University College London Cambridge University Press, 2005, 373 p.
- KENNETH, CAMPBELLE 1980** KENNETH E., CAMPBELLE Jr., *Papers in avian paleontology honoring hildegard howard*, Natural History Museum of Los Angeles County, 1980, 260 p.
- KERNEY, CAMERON 2006** KERNEY M.-P., CAMERON R.A.D., *Guide des escargots et limaces d'Europe, identification et biologie de plus de 3000 espèces*, adaptation française par A. Bertrand, éditions delachaux et Niestlé, Paris, p. 272, 298-301, 352, pl. 23.
- LEPETZ 1996** LEPETZ S., *L'animal dans la société gallo-romaine de la France du nord*, Revue archéologique de Picardie, Amiens, 174 p.
- LESBRE 1892** LESBRE F.-X., « Observations sur les mâchoires et les dents des solipèdes » dans *Bulletin de la Société d'anthropologie de Lyon*, tome 11, 1892, p.49-86.
- MATHIEU 2019** MATHIEU L., *La symbolique de l'ours dans le Moyen Age occidental*, Vetagro sup, campus vétérinaire de Lyon, thèse n°134, 2019, 154 p.
- PAYNE 1985** PAYNE S., *Morphological distinction between the mandibular teeth of young sheep, Ovis, and goat, capra*, Journal of Archaeological Science, n°12, Elsevier, 1985, p.139-147.
- PRÜMMEL 1988** PRÜMMEL W., *Distinguishing features on postcranial skeletal elements of cattle, Bos primigenius f. taurus, and red deer, Cervus elaphus*, Schriften aus der Archäologisch-Zoologischen Arbeitsgruppe Schleswig-Kiel, Kiel, 1988, 51 p.
- PRÜMMEL, FRIESCH 1986** PRÜMMEL W., FRIESCH H.-J., *A guide for the distinction of species, sex and body side in bones of sheep and goat*, Journal of Archaeological Science, N)13, 1986, p.567-577.
- RAYNAUD 1911** RAYNAUD 1911, «La société et la vie en France au Moyen Âge» dans *Journal des savants*, 9^e année, Mai 1911, p. 211-215.
- SALIN 2010** SALIN M., *Animaux et territoire, l'apport des données archéozoologiques à l'étude de la cité des Bituriges Cubi (Ier s. av. J.-C. – Ve s. ap. J.-C.)*, éditions de Bourges Plus, service d'archéologie préventive, fédération pour l'édition de la revue archéologique du centre de la France, Bourges-Tours, p. 202-214 et 215-220.
- SCHMID 1972** SCHMID E., *Atlas of animal bones*, Amsterdam, Londres, New-York, Elsevier Company, 1972, 152p., 37pl.
- VIGNE 1995** VIGNE J.-D., *Détermination ostéologique des principaux éléments du squelette appendiculaire d'Arvicola, d'Eliomys, de Glis et de Rattus*, Centre de Recherches

Archéologiques du CNRS, 1995, 12 p.

- VON DEN DRIESCH 1976** VON DEN DRIESCH A., *A guide to the measurement of animal bones from archaeological sites*, Peabody Museum of Archaeology and Ethnology, Harvard University, 1976, 136 p.
- ZEDDER, LAPHAM 2010** ZEDER M-A., LAPHAM H-A., *Assessing the reliability of criteria usde to identify postcranial bones in sheep, Ovis, and goat, Capra*, Journal of Archaeological Science, N° 37, 2010, p.2887-2905.
- ZEDDER, PILAAR 2010** ZEDER M-A., PILAAR S-E., *Assessing the reliability of criteria usde to identify mandibles and mandibular teeth in sheep, Ovis, and goat, Capra*, Journal of Archaeological Science, N° 37, 2010, p.225-242.

6. SITOGRAPHIES

<http://a.n.r.d.free.fr/> consultation en date du 8 novembre 2019 : Site internet de l'Association Numismatique de la Région Dauphinoise :

https://www.cgb.fr/trebonien-galle-antoninien-ttb-brm_351018,a.html consultation du 30 août 2019 citant RCV.9629 - RIC.33 - RC.2781 - C.37 - ROME 11/12 - MRK.83 /7.

<https://fr.numista.com> dernière consultation an date du 30 août 2019.

TABLE DES ILLUSTRATIONS :

Fig. 1: Résultats des fouilles 2021. Cliché: O. Veissière - patrimoine numérique.	15
Fig. 2: Vestiges découverts en 2022. Cliché: O. Veissière - patrimoine numérique.	15
Fig. 3: Modèle 3D du site des châteaux de Clermont et emprises des fouilles réalisées entre 2017 et 2022. Modèle: O. Veissière - patrimoine numérique.	30
Fig. 4: Fouille du plateau castral et vue du site Renaissance installé en contrebas et sur le plain château. Cliché: O. Veissière - patrimoine numérique.	30
Fig. 5a et b: Protection des vestiges et rebouchage de l'emprise de fouille. Clichés: Equipe de fouille.	35
Fig. 6: Décapage mécanique initial. Cliché: Equipe de fouille.	35
Fig. 7: Equipe de fouille 2022. Cliché: Equipe de fouille.	37
Fig. 8: Zone d'intervention 2022 avant fouilles archéologiques. Cliché: Equipe de fouille.	39
Fig. 9 : 550 m ² environ ont été explorés en 2022. Cliché: O. Veissière - patrimoine numérique.	40
Fig. 10: Fossé central du plateau castral. Cliché: Equipe de fouille 2020.	45
Fig. 11: Chemisage M 1467 venant prendre appui sur M 1002. Cliché: Equipe de fouille.	49
Fig. 12: Mur M 1002 - parement sud. Cliché: Equipe de fouille.	49
Fig. 13: Sondage profond au sein du fossé FOS 1003. Cliché: Equipe de fouille.	51
Fig. 14: Réfection USC 11017 sur l'extrémité orientale de M 1467. Cliché: Equipe de fouille.	51
Fig. 15: Vue générale du chemin ES 1.6. Cliché: O. Veissière - patrimoine numérique.	53
Fig. 16: Coupe méridionale de ES 1.6. Cliché: Equipe de fouille.	53
Fig. 17: Vue en plan des structures en creux TRP1410 à TRP1415 identifiées dans la partie septentrionale du chemin d'accès. Cliché: Equipe de fouille.	55
Fig. 18: Vue générale des structures au nord de ES 1.6. Cliché: O. Veissière - patrimoine numérique.	55
Fig. 19: Vue en coupe de la structure ENC 1420. Cliché: Equipe de fouille.	56
Fig. 20: Vue en plan des encoches TRP 1421, TRP 1422, TRP 1423, TRP1425 et TRP1426. Cliché: Equipe de fouille.	57
Fig. 21: Vue en coupe des aménagements TRP 1427, TRP 1428 et TRP 1429. Cliché: Equipe de fouille.	58
Fig. 22: Parement oriental de M 1187. Cliché: Equipe de fouille.	59
Fig. 23: Parement sud de M 1187. Cliché: Equipe de fouille.	60
Fig. 24: Vue générale du complément de fouille réalisé en ES 1.24. Cliché: Equipe de fouille.	61
Fig. 25: Vue générale de l'espace ES 1.29. Cliché: O. Veissière - patrimoine numérique.	62
Fig. 26: Parement nord du mur M 1338. Cliché: Equipe de fouille.	63
Fig. 27: Extrémité nord du mur M 1337 et piédroit sud de la porte POR 1202. Cliché: Equipe de fouille.	64
Fig. 28: Mise en œuvre du mur M 1337: Substrat taillé et maçonnerie. Cliché: Equipe de fouille.	64
Fig. 29: Parement sud du mur M 1206. Cliché: Equipe de fouille.	65
Fig. 30: Absence de liaison à l'est et présence d'enduit. Cliché: Equipe de fouille	65
Fig. 31: Coupe stratigraphique est-ouest de ES 1.29. Cliché: Equipe de fouille.	67
Fig. 32: Coupe stratigraphique de la porte POR 1202. Cliché: Equipe de fouille.	67
Fig. 33: Pile PIL 1347 au sein de ES 1.29. Cliché: Equipe de fouille.	69
Fig. 34: Double escalier ESC 1344 et 1469 . Cliché: O. Veissière - patrimoine numérique.	69
Fig. 35: Vue générale de ES 1.33. Cliché: Equipe de fouille.	70
Fig. 36: Parement sud de M 1316. Cliché: Equipe de fouille.	71
Fig. 37: Parement occidental de M 1315. Cliché: Equipe de fouille.	71
Fig. 38: Mur M 1319 au sein de ES 1.33. Cliché: Equipe de fouille.	72
Fig. 39: Cloison M 1317. Cliché: Equipe de fouille.	73
Fig. 40: Coupe est-ouest de ES 1.33. Cliché: Equipe de fouille.	74
Fig. 41a et b: Coupe nord-sud de ES 1.33. Clichés: Equipe de fouille.	74
Fig. 42: Parement oriental de M 1315 au sein de ES 1.34. Cliché: Equipe de fouille.	76
Fig. 43: Escalier ESC 1365. Cliché: Equipe de fouille.	77
Fig. 44: Vue générale de ES 1.35. Ortho-image: O. Veissière - patrimoine numérique.	78
Fig. 45: Comblement de la tranchée TRR 1333. Cliché: Equipe de fouille.	79
Fig. 46: Parement nord de M 1316. Cliché: Equipe de fouille.	80
Fig. 47: Parement sud de M 1338. Cliché: Equipe de fouille.	80

Fig. 48: Coupe est-ouest de ES 1.35. Cliché: Equipe de fouille.	81
Fig. 49: Vue générale de l'espace ES 1.36. Ortho-image: O. Veissière - patrimoine numérique.	82
Fig. 50: Parement sud du mur M 1323. Cliché: Equipe de fouille.	83
Fig. 51: Tranchée TRR 1464. Cliché: O. Veissière - patrimoine numérique.	84
Fig. 52: Limite orientale de ES 1.36. Cliché: O. Veissière - patrimoine numérique.	84
Fig. 53: Détail d'une encoche présentant un négatif de moellon en mortier. Cliché: Equipe de fouille.	85
Fig. 54: Coupe est-ouest de ES 1.36. Cliché: Equipe de fouille.	86
Fig. 55: Coupe sud-nord de ES 1.36. Equipe de fouille.	86
Fig. 56: Foyer FOY 1340. Cliché: Equipe de fouille.	87
Fig. 57: Vestiges d'une carrière à l'est de ES 1.36. Cliché: Equipe de fouille.	88
Fig. 58: Les ensembles de la carrière. Cliché: O. Veissière - patrimoine numérique.	89
Fig. 59: Progression de l'exploitation. Cliché: O. Veissière - patrimoine numérique.	90
Fig. 60: Vue générale de l'espace ES 1.37. Cliché: O. Veissière - patrimoine numérique.	91
Fig. 61: Parement nord de M 1323. Cliché: Equipe de fouille.	91
Fig. 62: Mur M 1337 et maçonnerie MAC 1356. Cliché: Equipe de fouille.	92
Fig. 63: Limite nord de ES 1.37. Cliché: Equipe de fouille.	93
Fig. 64: Parement sud de M 1365. Cliché: Equipe de fouille.	93
Fig. 65: Mur M 1354 et piédroit nord de la porte POR 1470. Clichés: Equipe de fouille.	95
Fig. 66: Extrait de coupe nord-sud au sein de ES 1.37. Cliché: Equipe de fouille.	97
Fig. 67: Vue en coupe des aménagements TRP1427, TRP1428 et TRP1429. Cliché: Equipe de fouille.	98
Fig. 68: Vue générale des structures en creux. Cliché: Equipe de fouille.	99
Fig. 69: Exemples d'objets découverts en 2022 et en cours d'étude. Clichés: Equipe de fouille.	100

PLANCHES :

SOMMAIRE :

Planches :

- Planche 1 :** Localisation de la commune. Échelle : 1/250000. DAO : L. BENOIT / SAPB.
- Planche 2 :** Localisation de la commune. Échelle : 1/25000. DAO : L. BENOIT / SAPB.
- Planche 3 :** Plan général du site de Clermont. Échelle : 1/2500. DAO : M. CHEVALIER et L. BENOIT / SAPB.
- Planche 4 :** Zone d'étude. Échelle : 1/1500. DAO : M. CHEVALIER et L. BENOIT / SAPB.
- Planche 5 :** Plan topographique LIDAR du château médiéval et numérisation scanner 3D des fonds de fouilles et vestiges saillants. Échelle : 1/500. DAO : L. BENOIT / SAPB.
- Planche 6 :** Plan de la zone de fouille. Échelle : 1/200. DAO : L. BENOIT / SAPB.
- Planche 7 :** Plan de la zone de fouille par année. Échelle : 1/200. DAO : L. BENOIT / SAPB.
- Planche 8 :** Localisation des sondages et des structures du secteur sud. Échelle : 1/150. DAO : L. BENOIT / SAPB.
- Planche 9 :** Localisation des structures, des coupes stratigraphiques et des relevés d'élévations 2022. Échelle : 1/100. DAO : L. BENOIT / SAPB.
- Planche 10 :** Elévations des espaces ES 1.03 et 1.24 : 1/50. DAO : L. BENOIT / SAPB, B. MANIEZ et N. PIERRAT.
- Planche 11 :** Elévations des espaces ES 1.29 et 1.33. Échelle : 1/50. DAO : L. BENOIT / SAPB, B. MANIEZ et N. PIERRAT.
- Planche 12 :** Elévations des espaces ES 1.35, 1.36 et 1.37. Échelle : 1/50. DAO : L. BENOIT / SAPB.
- Planche 13 :** Coupe de l'espace ES 1.-1.22. Échelles : 1/50. DAO : C. TOURNIER / Archeodunum..
- Planche 14 :** Structures en creux de ES 1.6. Échelle : 1/50. DAO : C. TOURNIER / Archeodunum.
- Planche 15 :** Coupes des espaces ES 1.24 et 1.25. Échelles : 1/20 et 1/50. DAO : S. BRANCHEREAU.
- Planche 16 :** Plans et coupes des structures en creux de l'espace ES 1.24 (2022). Échelle : 1/20. DAO : L. BENOIT / SAPB, S. BRANCHEREAU, B. MANIEZ et N. PIERRAT.
- Planche 17 :** Plans et coupes des structures en creux de l'espace ES 1.29. Échelle : 1/20. DAO : L. BENOIT / SAPB, S. BRANCHEREAU, B. MANIEZ et N. PIERRAT.
- Planche 18 :** Coupes des espaces ES 1.33 et 1.34. Échelle : 1/50. DAO : L. BENOIT / SAPB, S. BRANCHEREAU, B. MANIEZ et N. PIERRAT.
- Planche 19 :** Plans et coupes des structures en creux de l'espace ES 1.33. Échelle : 1/20. DAO : L. BENOIT / SAPB, S. BRANCHEREAU, B. MANIEZ et N. PIERRAT.
- Planche 20 :** Coupes des espaces ES 1.35, 1.36 et 1.37. Échelle : 1/50. DAO : L. BENOIT / SAPB, S. BRANCHEREAU, B. MANIEZ et N. PIERRAT.
- Planche 21 :** Plan et coupes des structures en creux de l'espace ES 1.35 1/2. Échelle : 1/20. DAO : L. BENOIT / SAPB, S. BRANCHEREAU, B. MANIEZ et N. PIERRAT.
- Planche 22 :** Plan et coupes des structures en creux de l'espace ES 1.35 2/2. Échelle : 1/20. DAO : L. BENOIT / SAPB, S. BRANCHEREAU, B. MANIEZ et N. PIERRAT.

Planche 23 : Plan et coupes des structures en creux de l'espace ES 1.36 1/3. Échelle : 1/20. DAO : L. BENOIT / SAPB, S. BRANCHEREAU, B. MANIEZ et N. PIERRAT.

Planche 24 : Plan et coupes des structures en creux de l'espace ES 1.36 2/3. Échelle : 1/20. DAO : L. BENOIT / SAPB, S. BRANCHEREAU, B. MANIEZ et N. PIERRAT.

Planche 25 : Plan et coupes des structures en creux de l'espace ES 1.36 3/3. Échelle : 1/20. DAO : L. BENOIT / SAPB, S. BRANCHEREAU, B. MANIEZ et N. PIERRAT.

Planche 26 : Plan et coupes des structures en creux de l'espace ES 1.37 1/2. Échelle : 1/20. DAO : L. BENOIT / SAPB, S. BRANCHEREAU, B. MANIEZ et N. PIERRAT.

Planche 27 : Plan et coupes des structures en creux de l'espace ES 1.37 2/2. Échelle : 1/20. DAO : L. BENOIT / SAPB, S. BRANCHEREAU, B. MANIEZ et N. PIERRAT.

Planche 28 : Les bâtiments sur poteaux de bois. Échelle : 1/150. DAO : C. TOURNIER / Archeodunum.

Planche 29 : Phasage des vestiges découvert en 2022. Échelle : 1/100. DAO : L. BENOIT / SAPB.

Planche 30 : Les circulations du secteur sud au temps des comtes de Genève. Échelle : 1/150. DAO : L. BENOIT / SAPB.

Planche 31 : Diagramme stratigraphique. DAO : L. BENOIT / SAPB.

CHÂTEAU MÉDIÉVAL (Clermont, Haute-Savoie)

Planche 1 - Localisation de la commune

Août 2017. Echelle 1/250000e.

D'après IGN.

DAO : L. Benoit / Service archéologie et patrimoine bâti.

0 12.5km

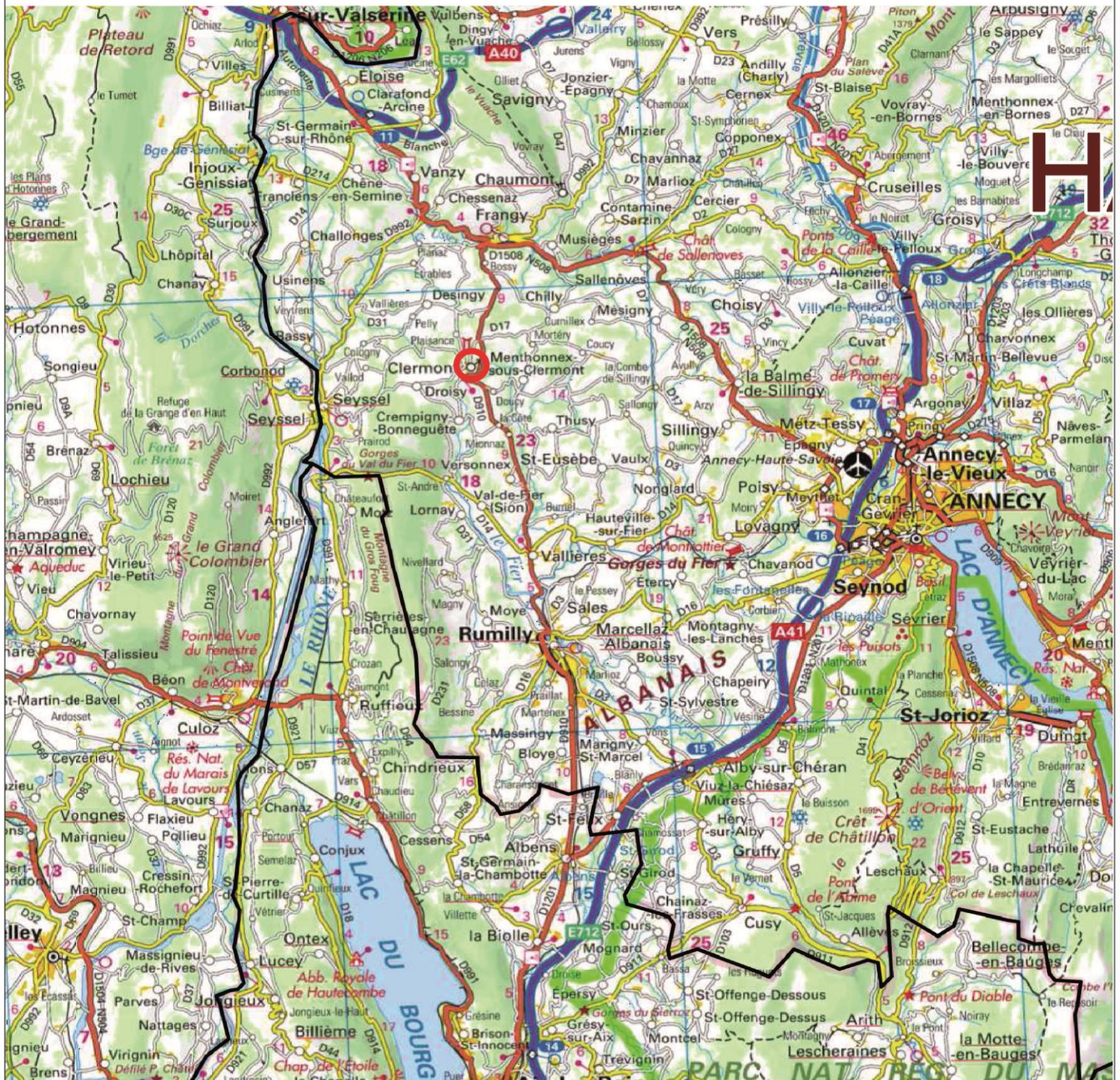

CHÂTEAU MÉDIÉVAL (Clermont, Haute-Savoie)

Planche 2 - Localisation de la commune

Août 2017. Echelle 1/25000e.

D'après IGN.

DAO : L. Benoit / Service archéologie et patrimoine bâti.



0 1.25km

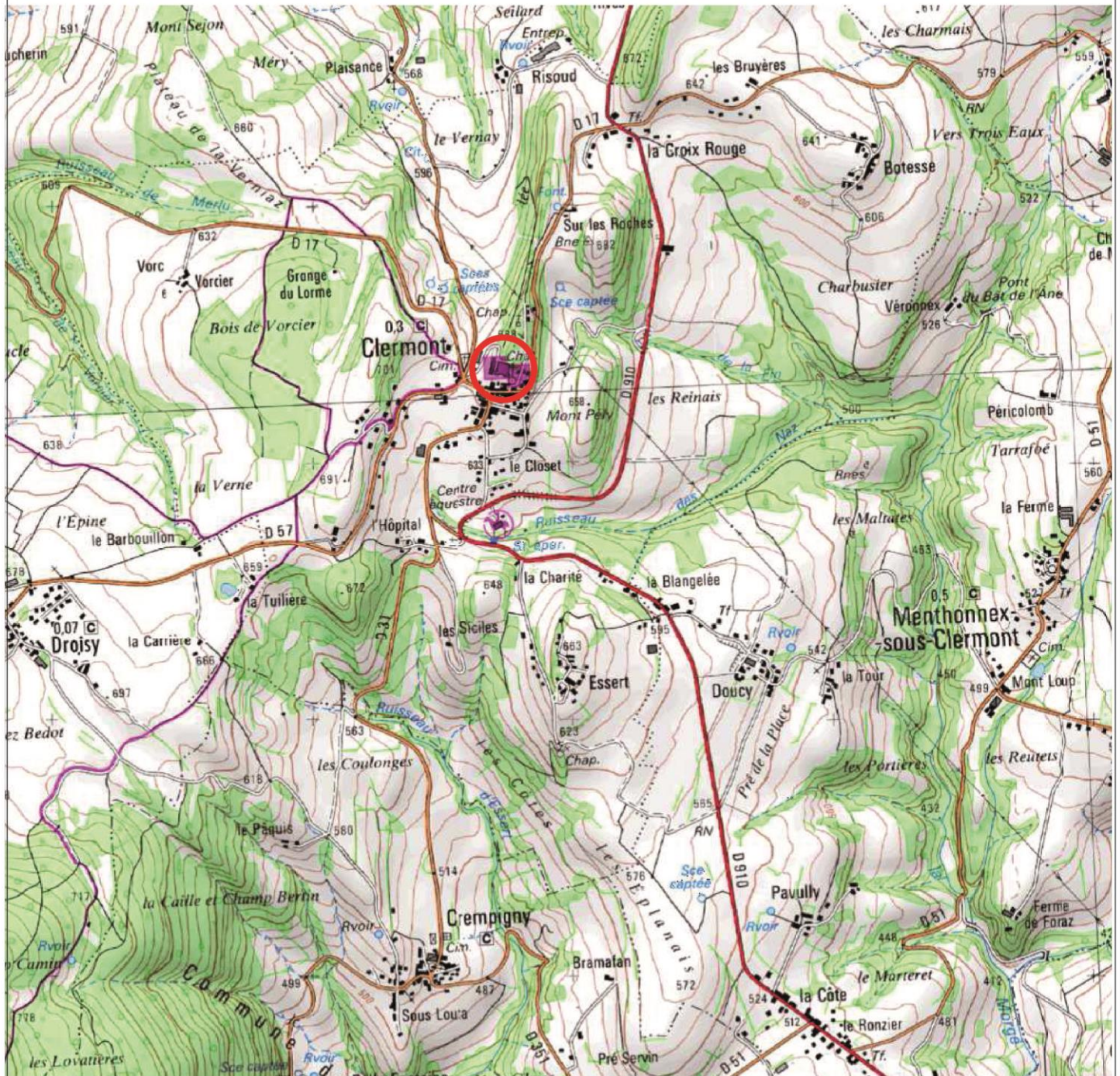

Août 2017. Echelle 1/2500e.
DAO : M. Chevalier (UAPB / 2010) -
L. Benoit (SAPB / 2016).
Fond de plan: Cadastre, croquis de terrain: E. Chauvin-Desfleurs
(HADES), C. GUFFOND (SAPB).



Echelle : 1/2500^{ème}

0 50 100 m

- | | | | |
|--|---|--|-----------------------|
| | tracé du souterrain d'après scanner | | bâti |
| | tracé d'après cadastre, relevé photogrammétrique ou topographique | | réseau viarie |
| | emprise schématique (approximative) | | réseau hydrographique |
| | couverture conservée | | |
| | parcelle | | |



CHÂTEAU MÉDIÉVAL (Clermont, Haute-Savoie)

Planche 4 - Zone d'étude

Août 2017. Echelle 1/1500e.
DAO : M. Chevalier (SAPB / 2010) -
L. Benoit (SAPB / 2021).
Fond de plan: Cadastre, croquis de terrain: E. Chauvin-Desfleurs
(HADES), C. GUFFOND (SAPB).

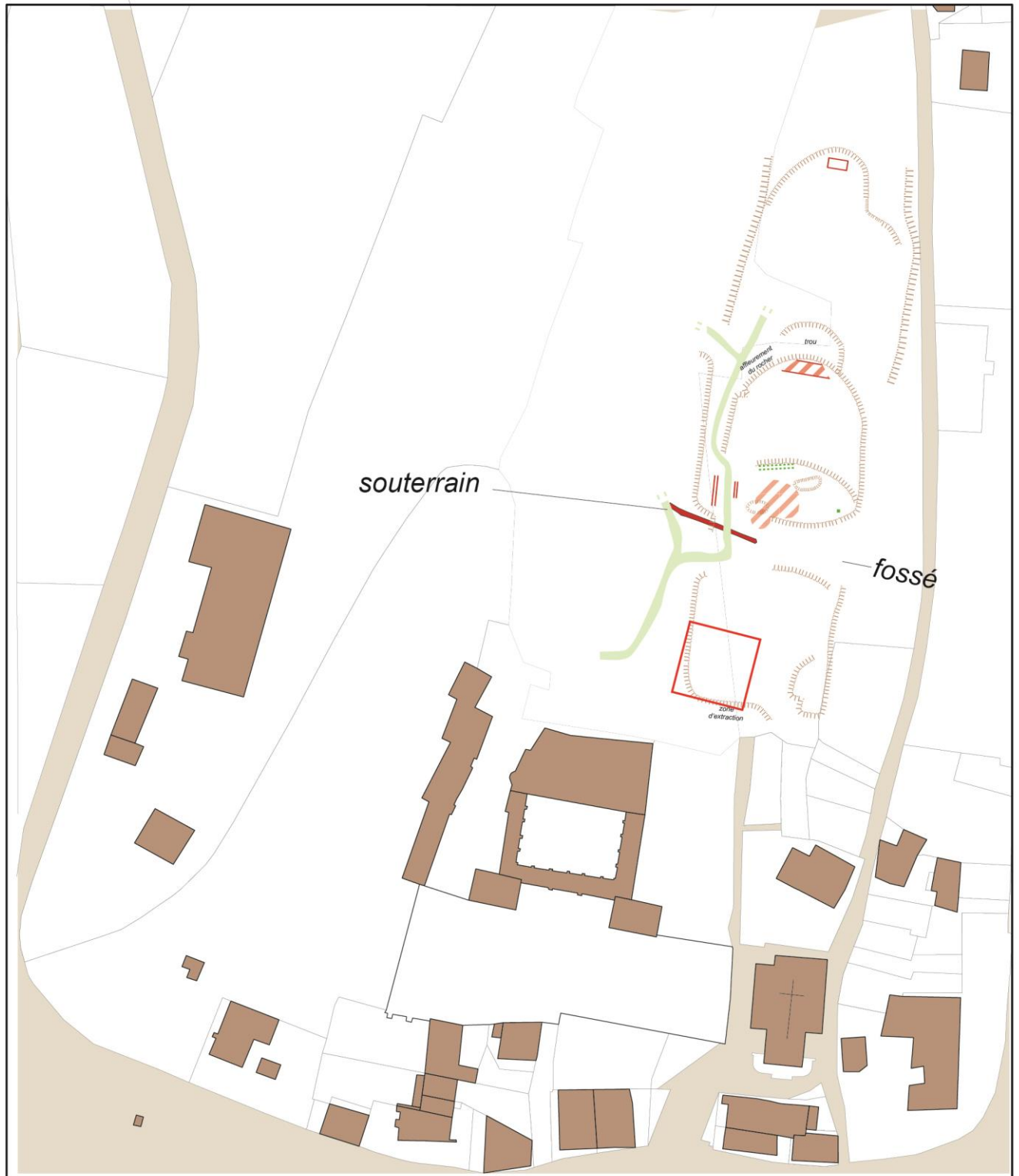

0 30 60 m

- | | | |
|---|---|---|
|  tracé du souterrain d'après scanner |  tracé d'après croquis de terrain ou photographie aérienne |  bâti |
|  tracé d'après cadastre, relevé photogrammétrique ou topographique |  emprise schématique (approximative) |  réseau viaire |
| |  couverture conservée |  réseau hydrographique |



CHÂTEAU MÉDIÉVAL (Clermont, Haute-Savoie)

Planche 5 - Plan topographique LIDAR du château médiéval et numérisation scanner 3D des fonds de fouilles et vestiges saillants.

Décembre 2022. Echelle 1/500e.
Equidistance des courbes: 1m.
Rattachement: RGF93CC - NGF I.G.N 69.
DAO : L. Benoit (SAPB /2022).
Fond de plan: LIDAR (PEI).
Orthophotographie: O. Velsière - Patrimoine Numérique.

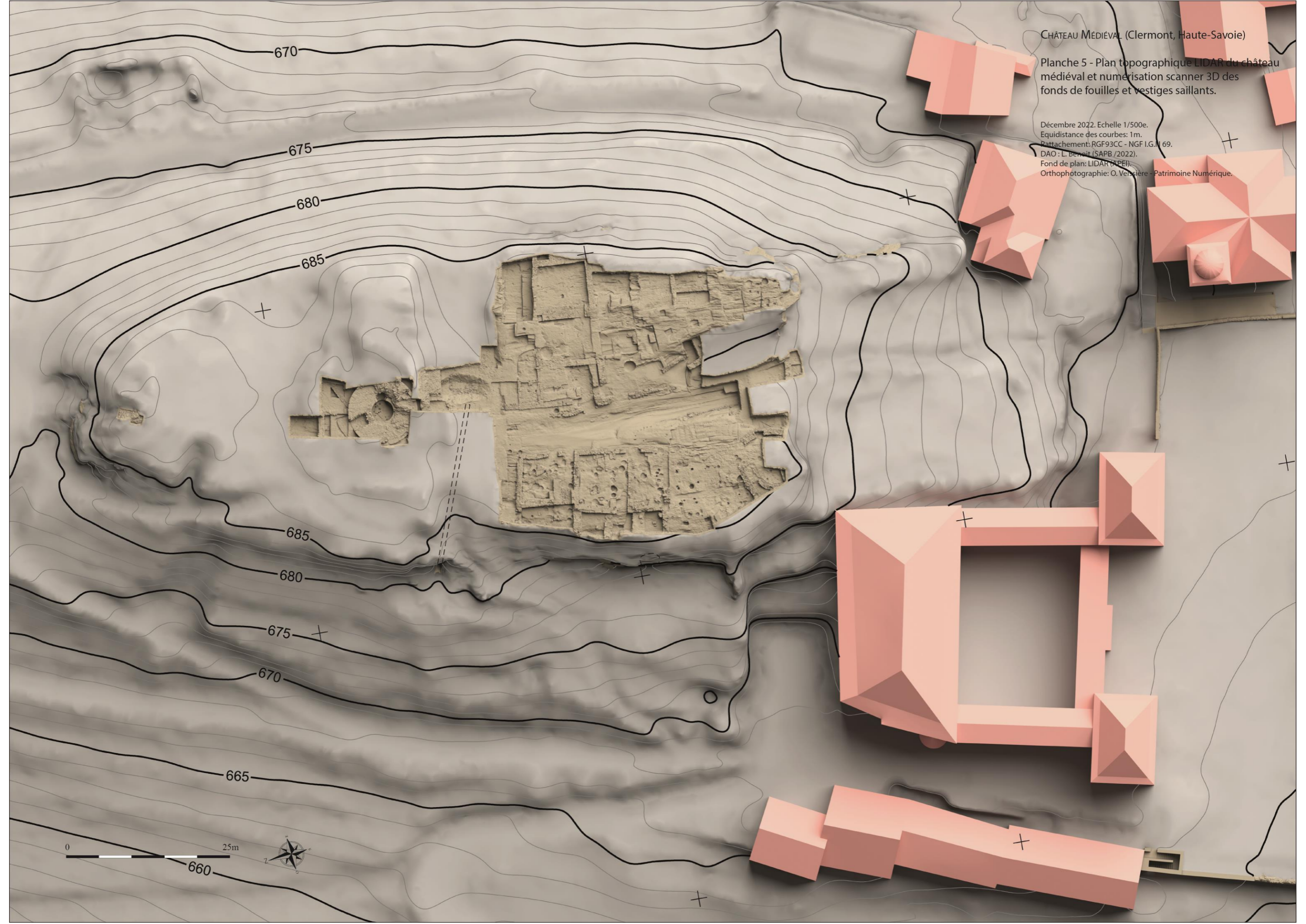

Octobre 2022. Echelle 1/200e.
Equidistance des courbes: 0.20m.
Rattachement: RGF93CC46 - NCF I.G.N 69.
DAO: L. Benoit (SAPB /2022).
Fond de plan: LIDAR (APEI).
Relevés lasergramétriques et photogramétriques:
O. Veissière - Patrimoine Numérique (2017 à 2022)

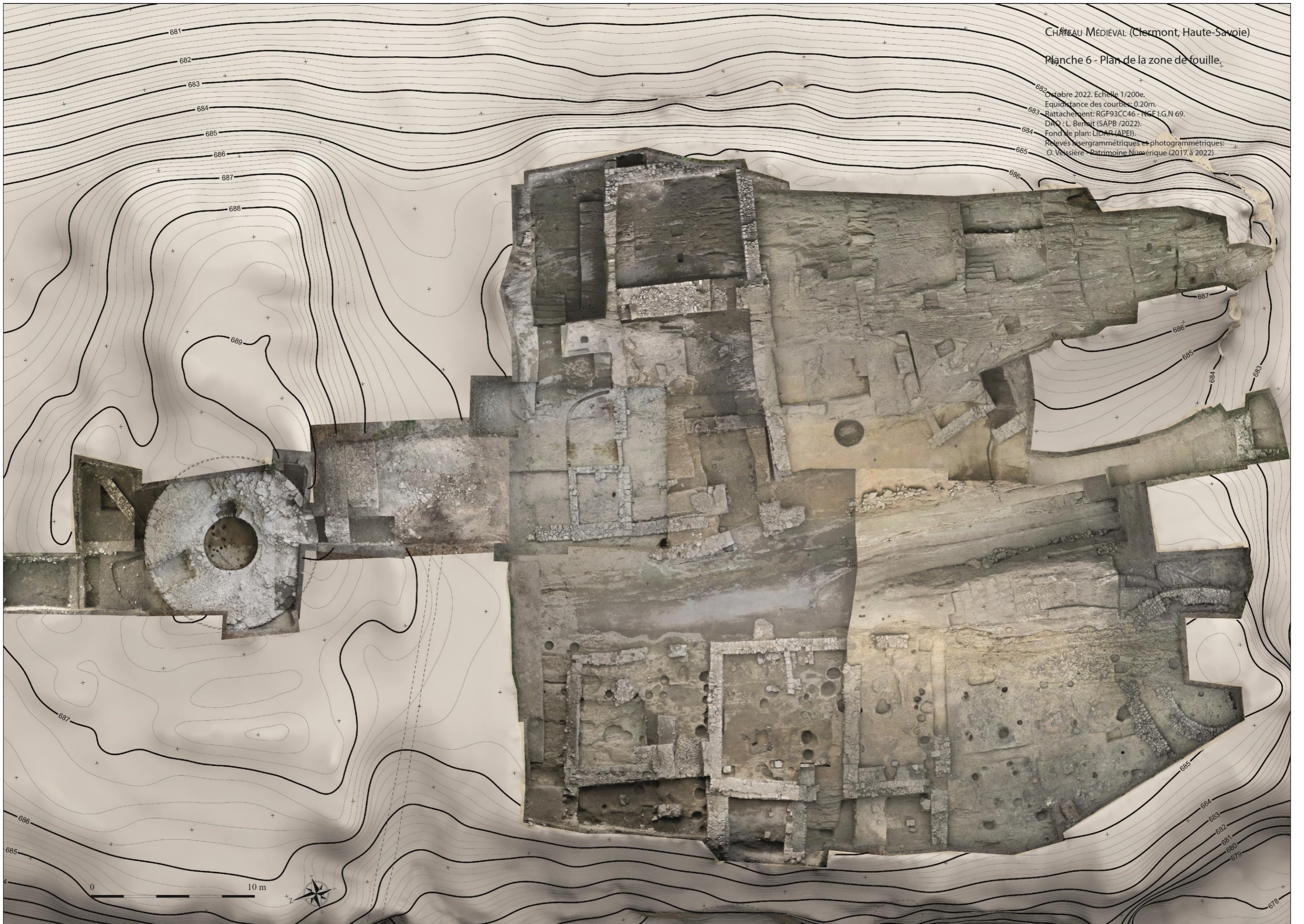

Décembre 2022. Echelle 1/200e.
Equidistance des courbes: 0,20m.
683 Rattachement: RGF93CC46 - NGE I.G.N 69.
684 DAO: L. Benoit (SAPB /2022).
685 Fond de plan: LIDAR (APEI).
Relevés lasergramétriques et photogrammétriques:
O. Veissière - Patrimoine Numérique (2017 à 2022)

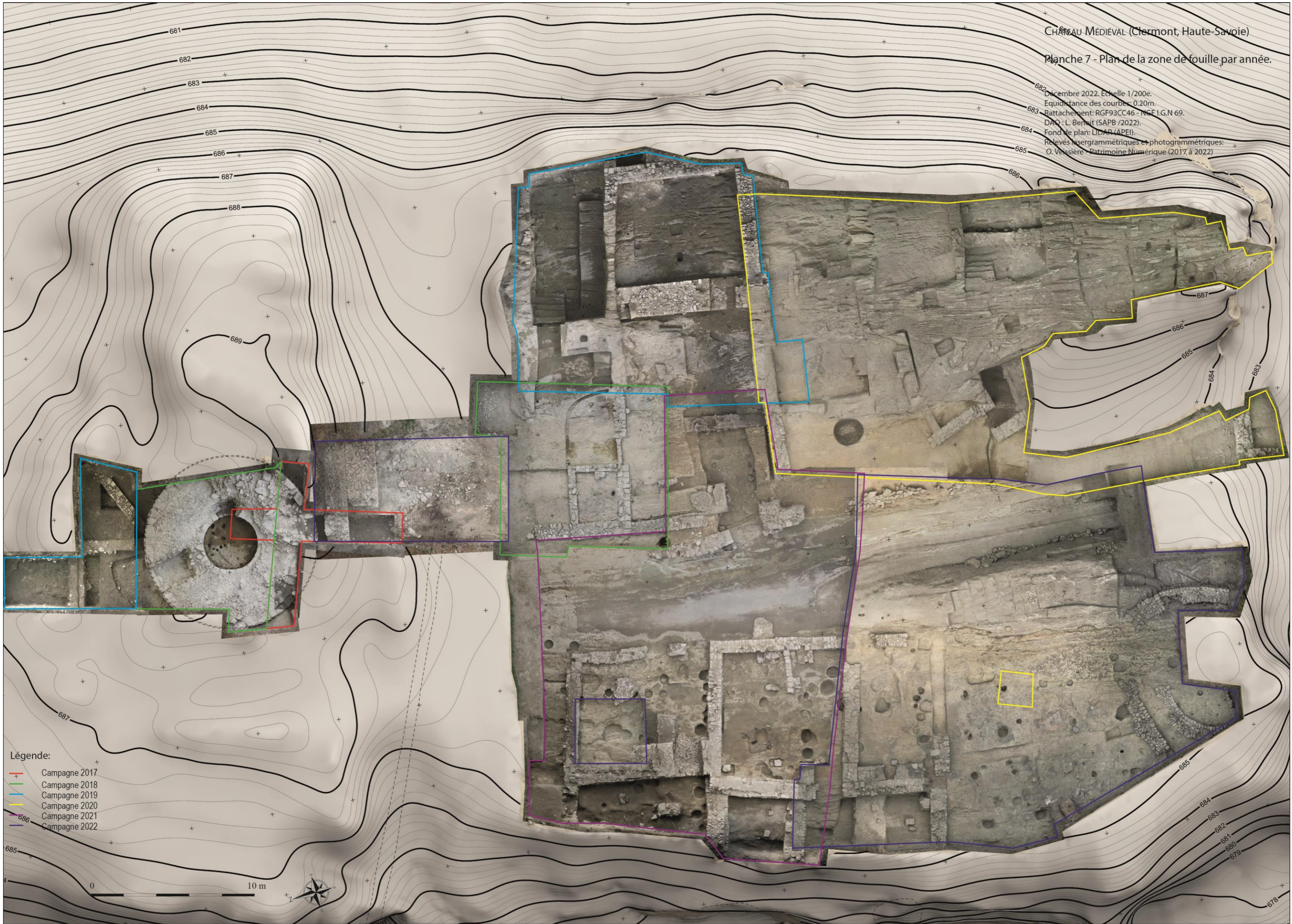

- Légende:
- Campagne 2017
 - Campagne 2018
 - Campagne 2019
 - Campagne 2020
 - Campagne 2021
 - Campagne 2022

CHÂTEAU MÉDIÉVAL (Clermont, Haute-Savoie)

Plan che 8 - Localisation des sondages et des structures du secteur sud.

Décembre 2022. Echelle 1/150e.
Equidistance des courbes: 0,20m.
Rattachement: RGF93CC46 - NGF I.G.N 69.
DAO: L. Benoit (SAPB/2022).
Fond de plan LIDAR (APEI).
Relevés lasergrammétriques et photogrammétriques:
O. Veissière - Patrimoine Numérique (2017 à 2022)

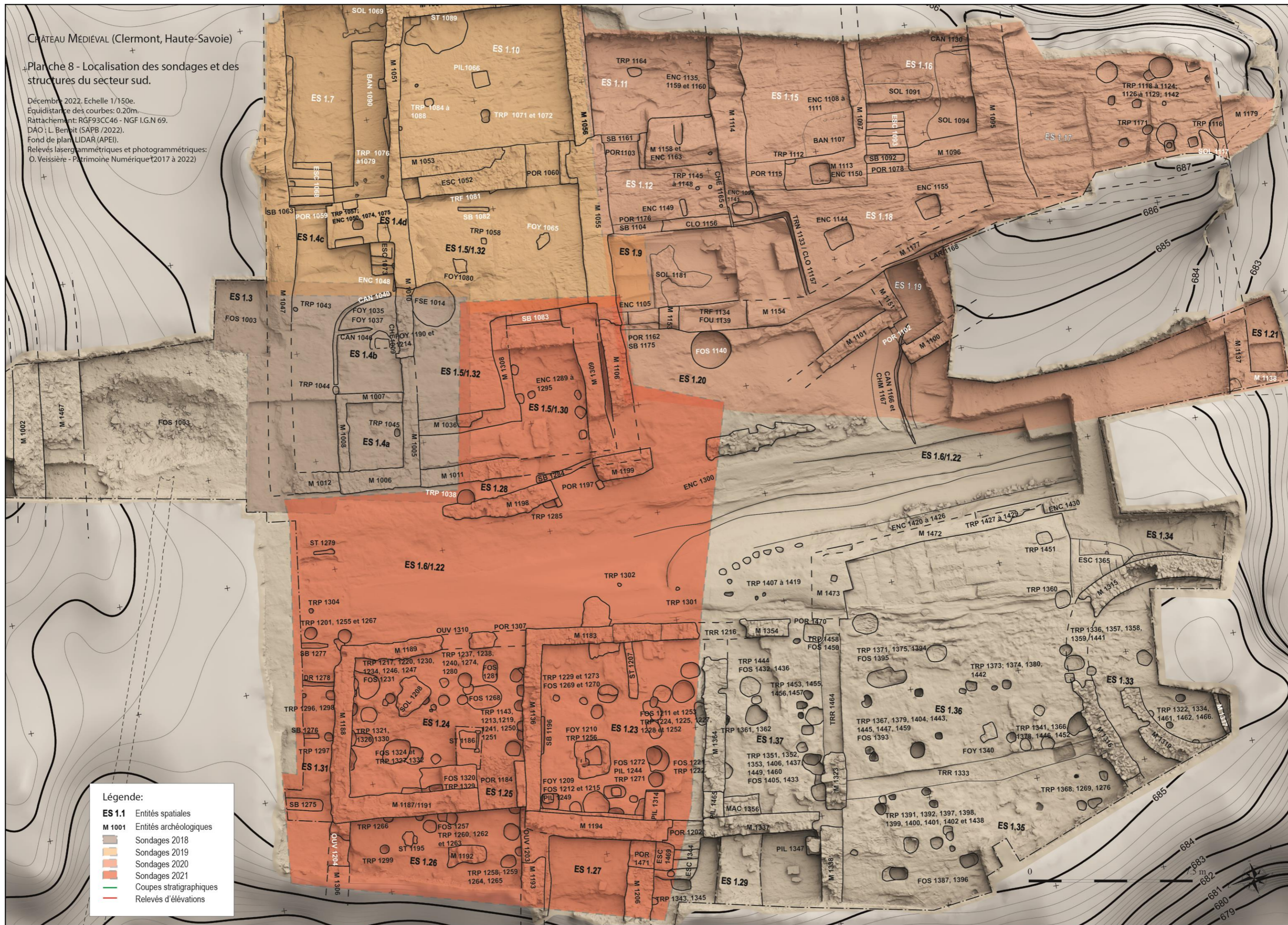

Décembre 2022. Echelle 1/100e.
Equidistance des courbes: 0,20m.
Rattachement: RGF93CC46 - NGF I.G.N 69.
DAO : L. Benoit (SAPB /2022).
Fond de plan: LIDAR (APEI).
Relevés lasergrammétriques et photogrammétriques:
© Veissière - Patrimoine Numérique (2017 à 2022)



- Légende:
- ES 1.1 Entités spatiales
 - M 1001 Entités archéologiques
 - Sondages 2018
 - Sondages 2019
 - Sondages 2020
 - Sondages 2021
 - Coupes stratigraphiques
 - Relevés d'élévations

1. Élévation sud de M 1002 et M 1467 (ES 1.3).

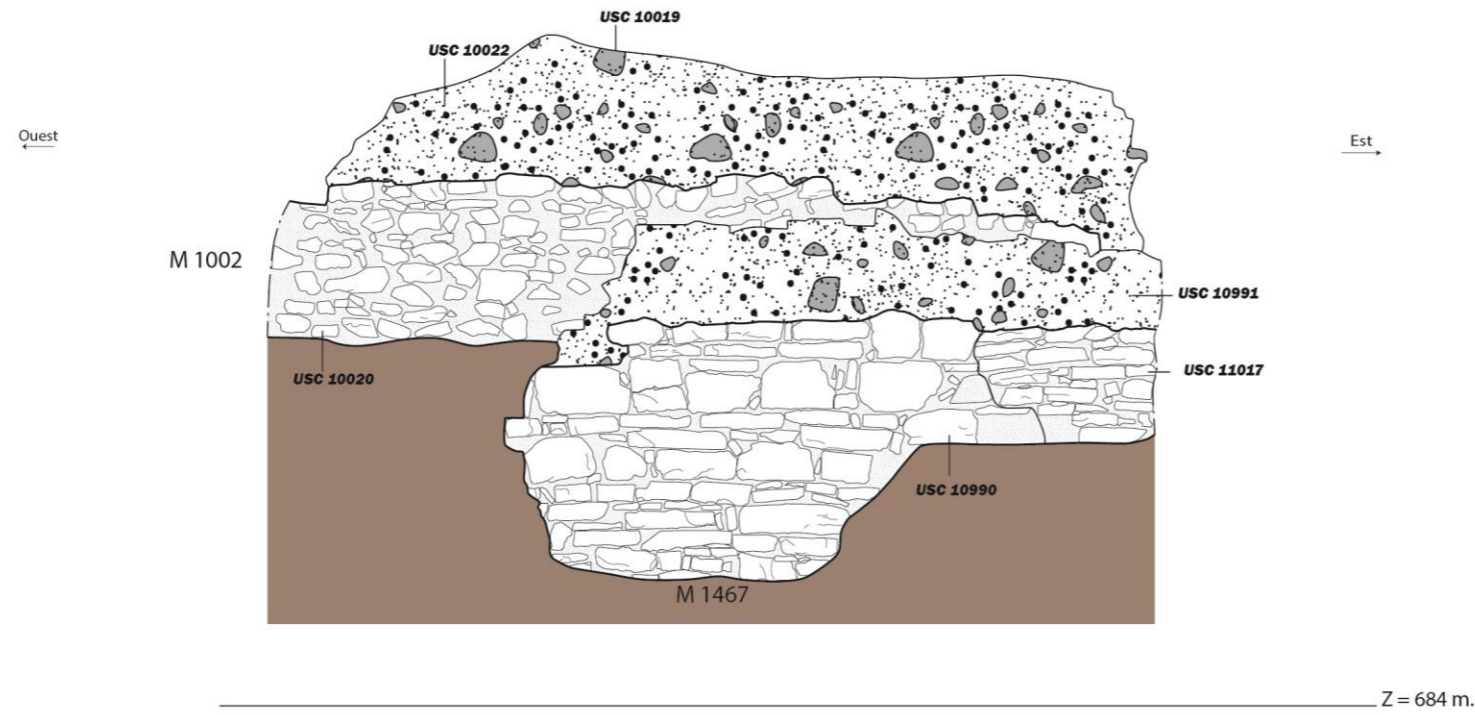

2. Élévation est de M 1187/1191 (ES 1.24).

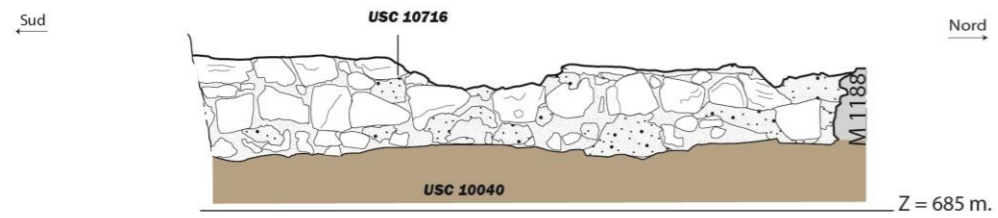

3. Élévation sud de M 1188 (ES 1.24).

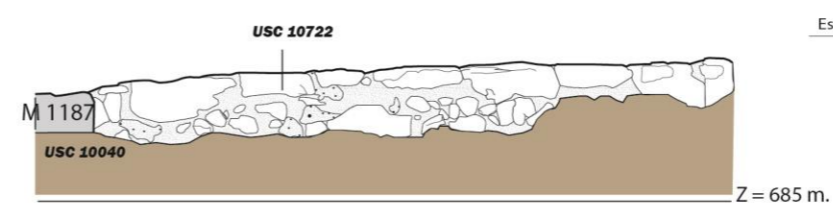

Légende:

- : Substrat rocheux
- : Sol en coupe
- : Substrat rocheux taillé
- : Limite de fouille
- : Surlignage structure
- : Entité archéologique
- : Unité stratigraphique
- : Enduit

0 2.5m



1. Élévation sud de M 1206, POR 1202 et PIL 1314 (ES 1.29).

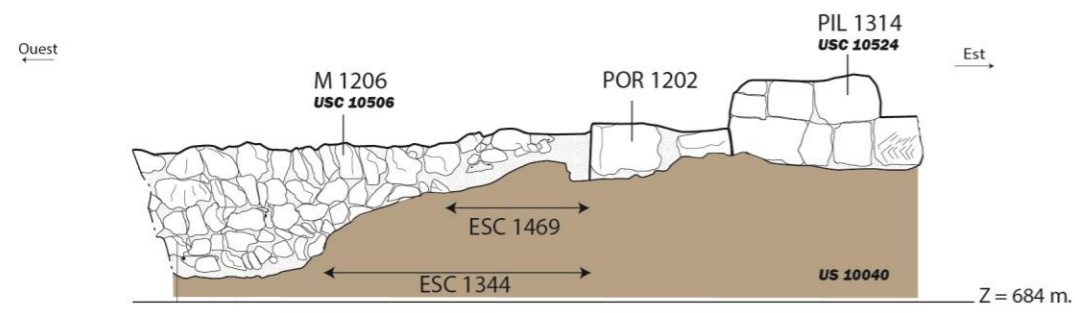

2. Élévation nord de POR 1202 (ES 1.29).

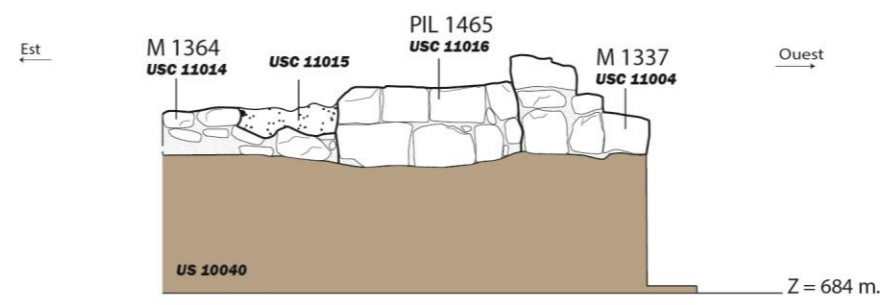

3. Élévation ouest de M 1337 (ES 1.29).

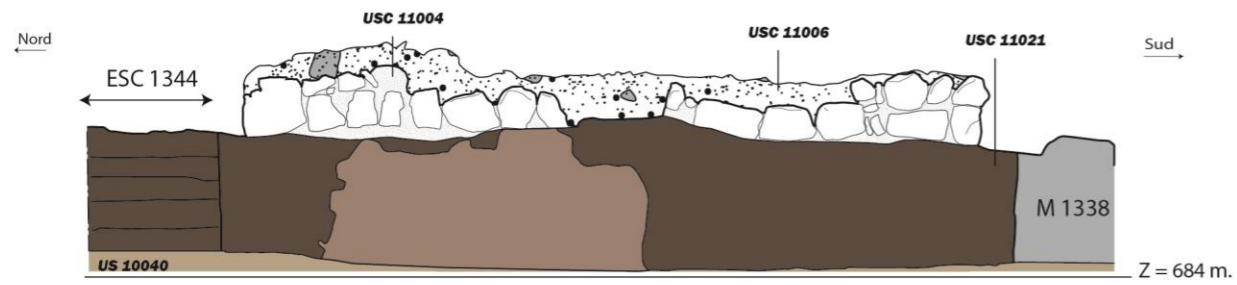

4. Élévation nord de M 1338 (ES 1.29).

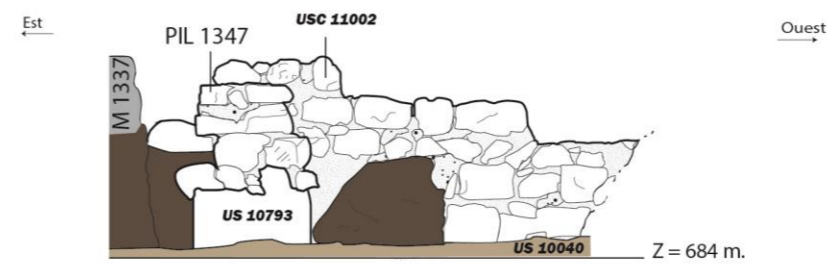

5. Élévation est de M 1315 (ES 1.33).

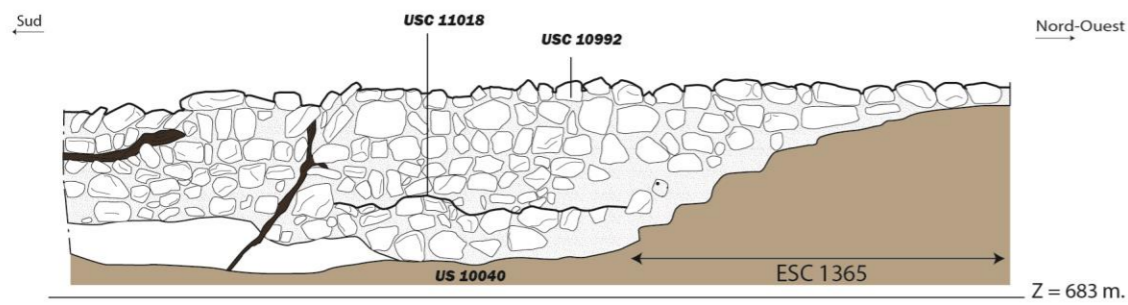

6. Élévation sud de M 1319 (ES 1.33).

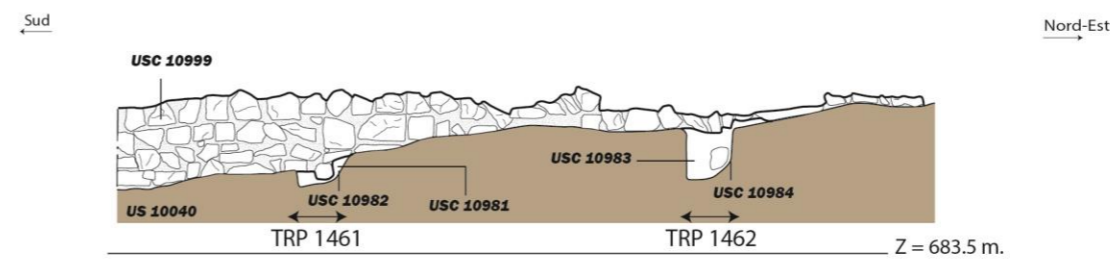

Légende:

- : Substrat rocheux
- : Sol en coupe
- : Substrat rocheux taillé
- : Limite de fouille
- : Surlignage structure
- : Enduit
- M 1001 : Entité archéologique
- US 10003 : Unité stratigraphique

0 2.5m

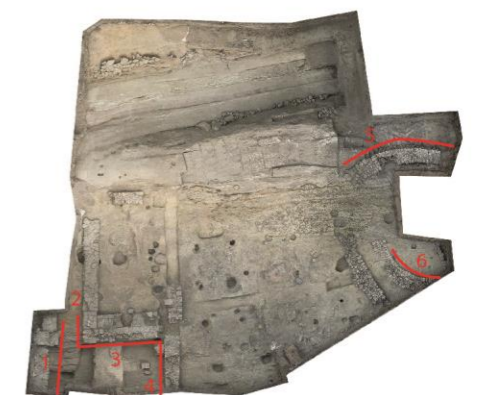

Décembre 2022. Echelle 1/50e.
Relevés: L. Benoit (SAPB).
DAO : L. Benoit (SAPB).

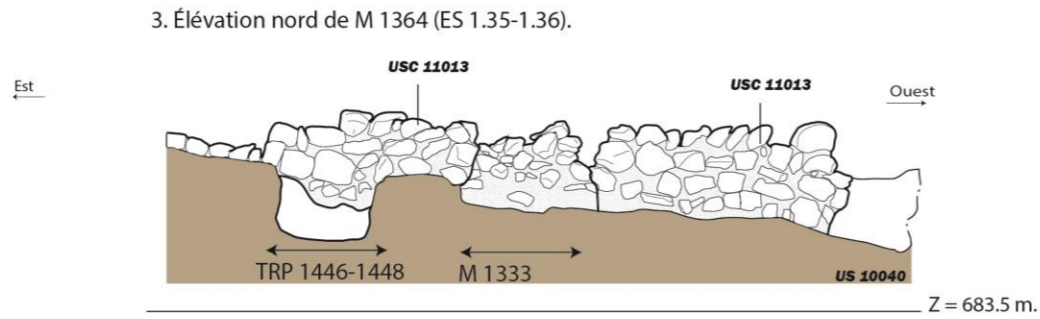
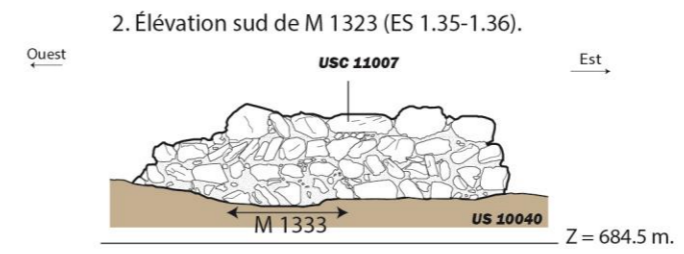
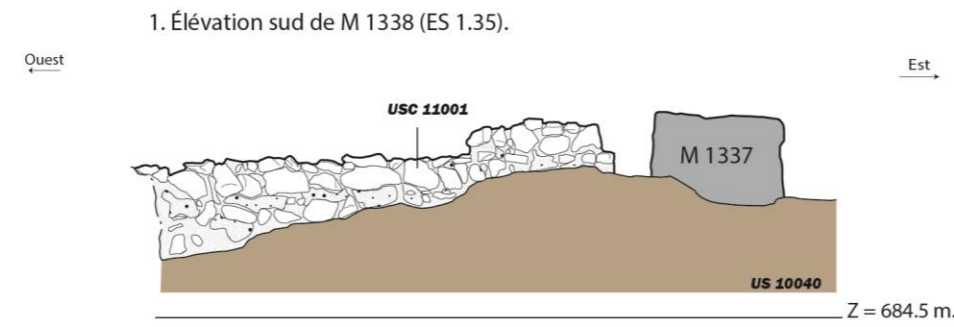

4. Élévation sud de M 1364 (ES 1.37).

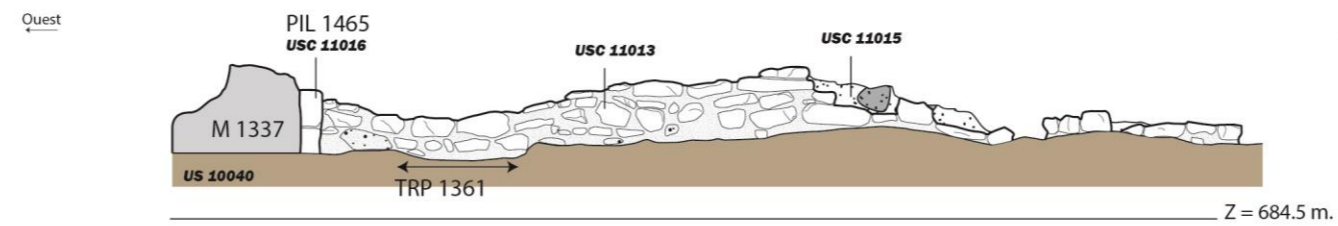

5. Élévation Ouest de M 1354 (ES 1.37).

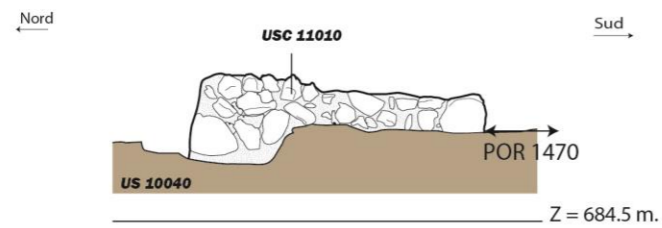

6. Élévation Est de M 1354 (ES 1.37).

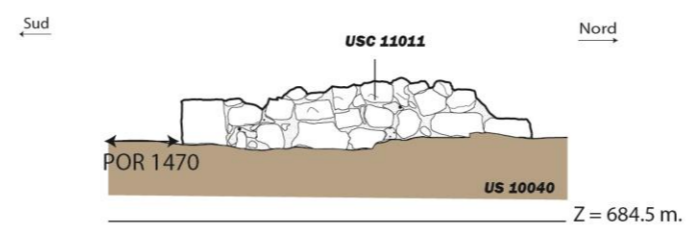





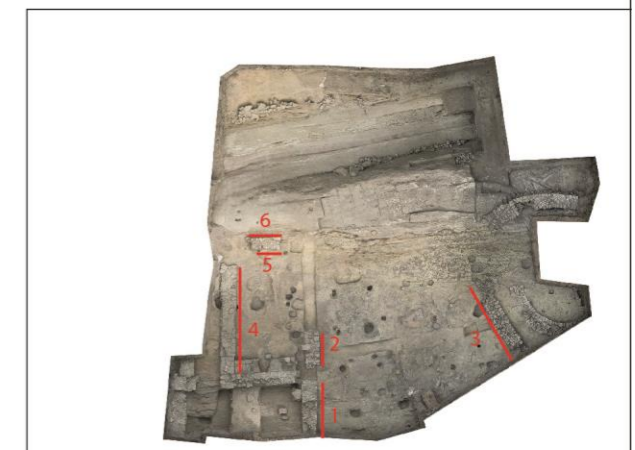

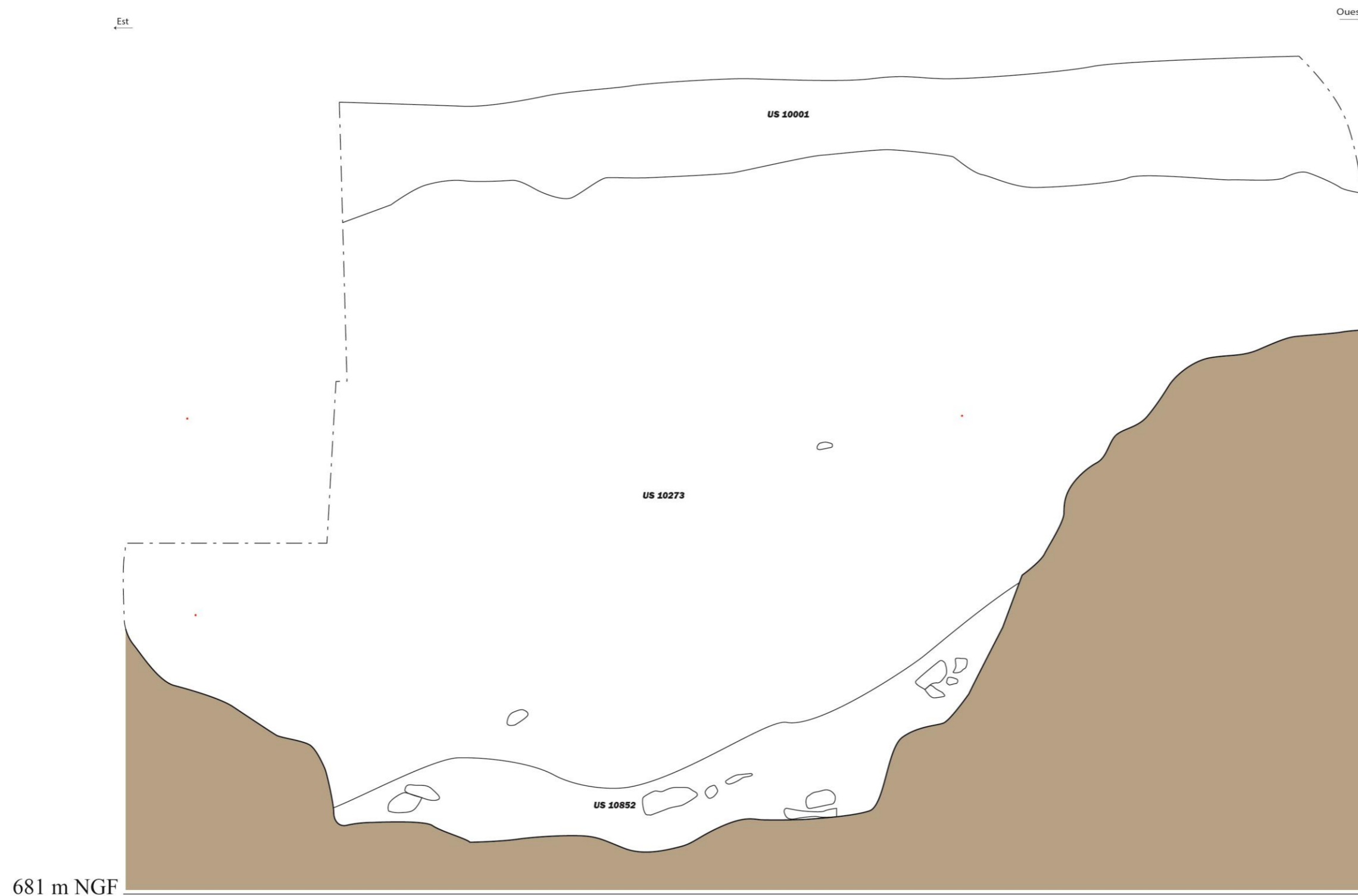
Légende:

- : Substrat rocheux
- : Sol en coupe
- : Substrat rocheux taillé
- - - : Limite de fouille
- : Surlignage structure
- M 1001 : Entité archéologique
- US 10003 : Unité stratigraphique
- : Enduit





Légende:

- | | |
|---|--|
|  : Substrat rocheux | M 1001 : Entité archéologique |
|  : Sol en coupe | US 10003 : Unité stratigraphique |
|  : Substrat rocheux taillé |  : Enduit |
|  : Limite de fouille |  : Surlignage structure |

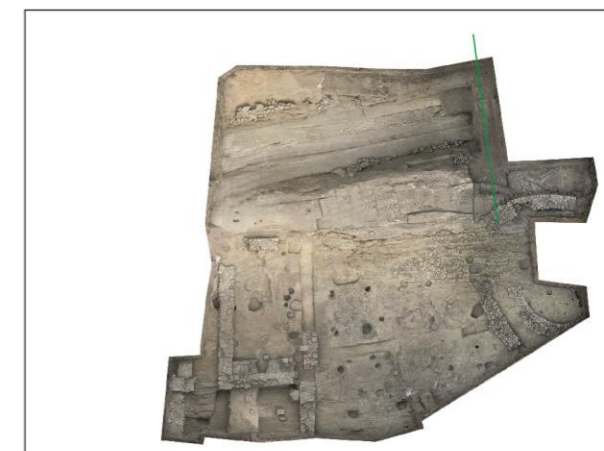

1. Encoches sud de l'espace ES 1.6.

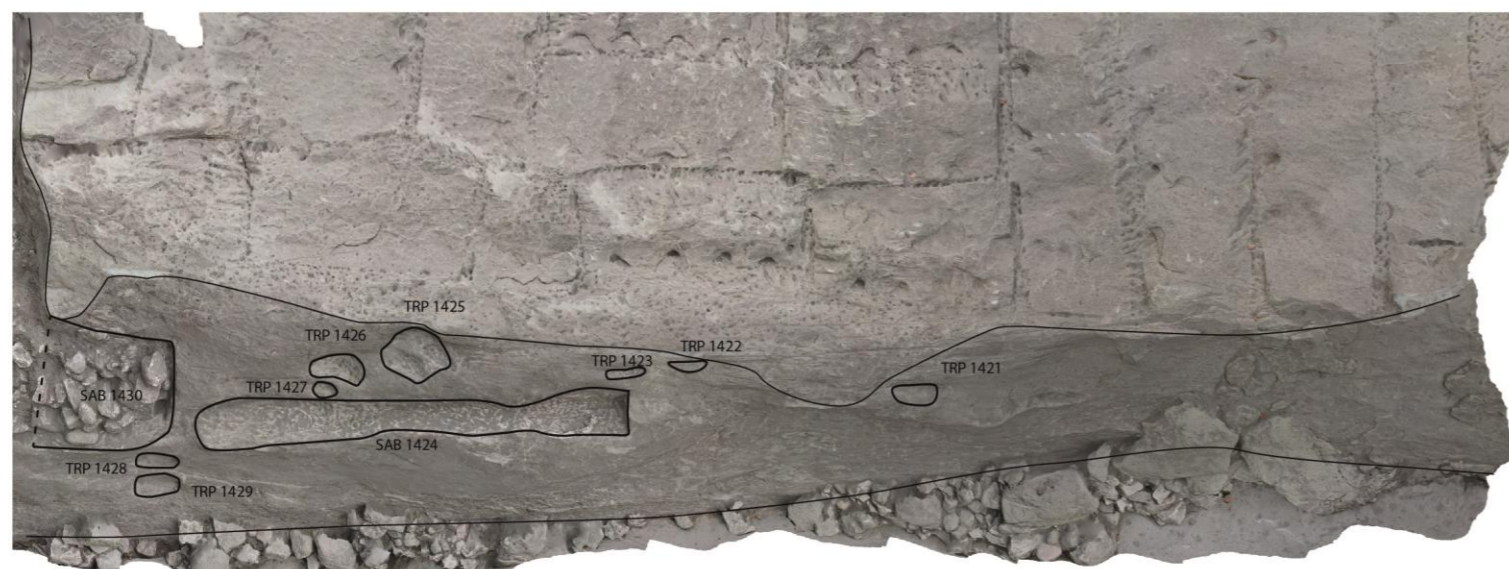

2. Encoches nord de l'espace ES 1.6.

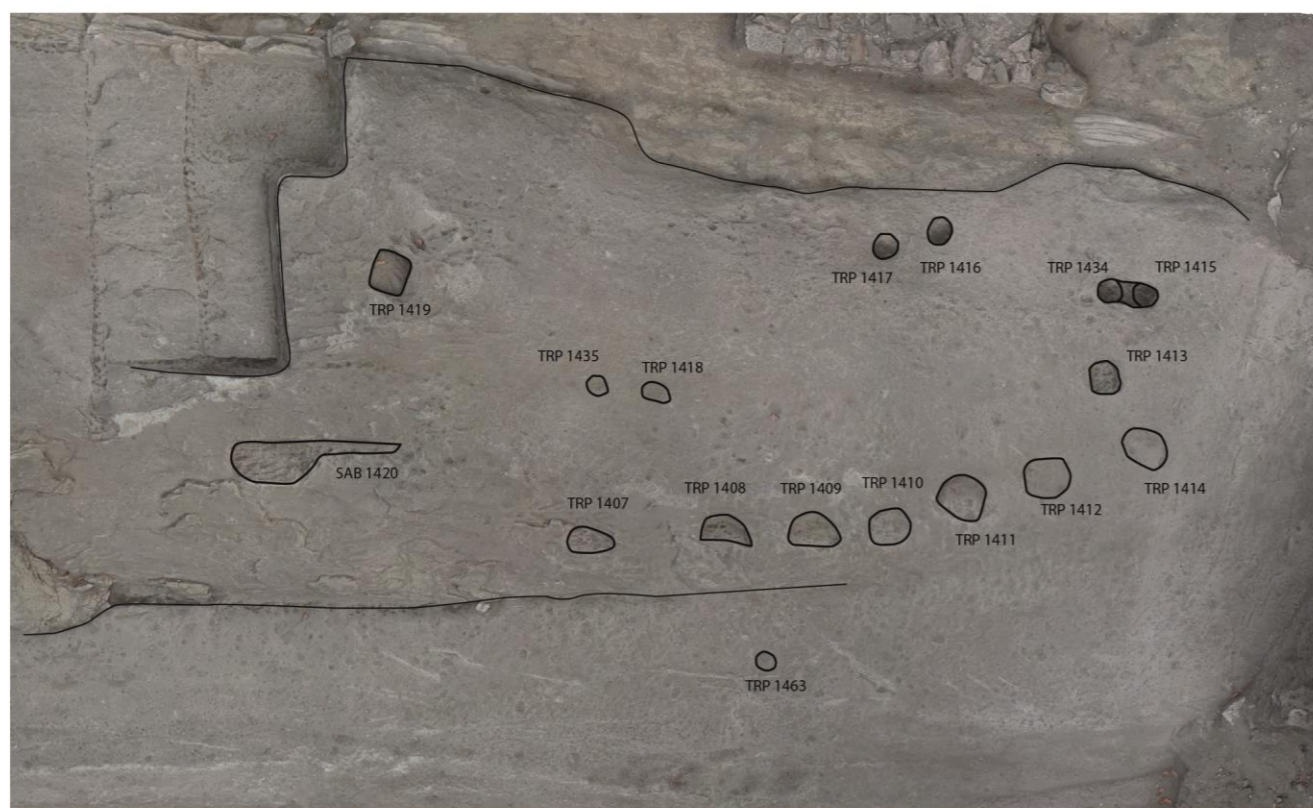

0 1m

Légende:

- : Substrat rocheux
- : Sol en coupe
- : Substrat rocheux taillé
- : Limite de fouille
- : Surlignage structure
- : M 1001 : Entité archéologique
- : us 10003 : Unité stratigraphique
- : Enduit

1. Coupe est-ouest de l'espace ES 1.24.

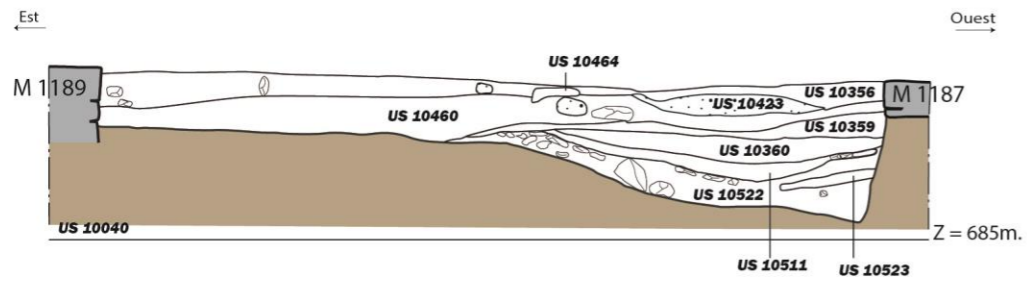

2. Coupe sud-nord de l'espace ES 1.24.

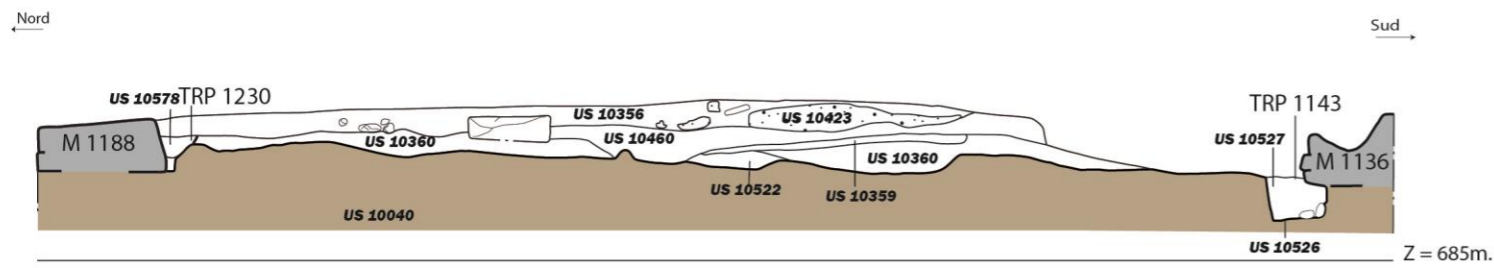

3. Coupe est-ouest sous EA 1186 de l'espace ES 1.24.

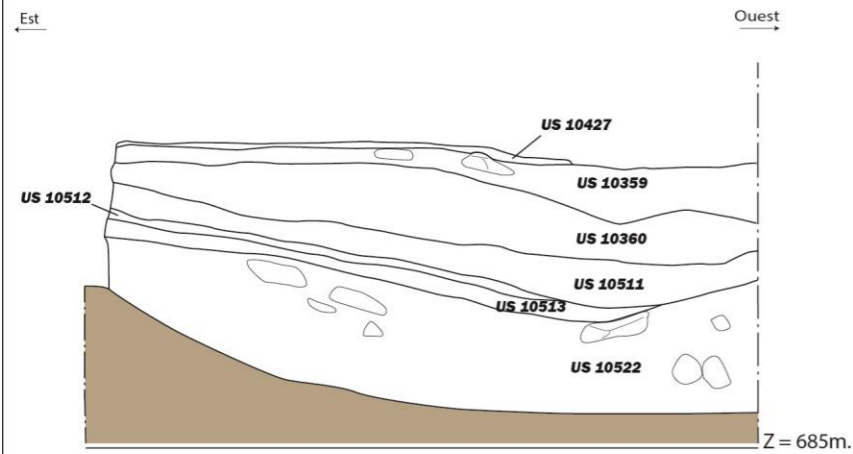

4. Coupe sud-nord de l'EA 1184 dans l'espace ES 1.24.

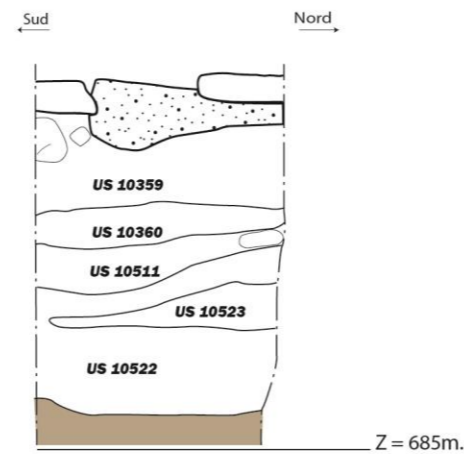

5. Coupe sud-nord de IPOR 1184 dans ES 1.24.

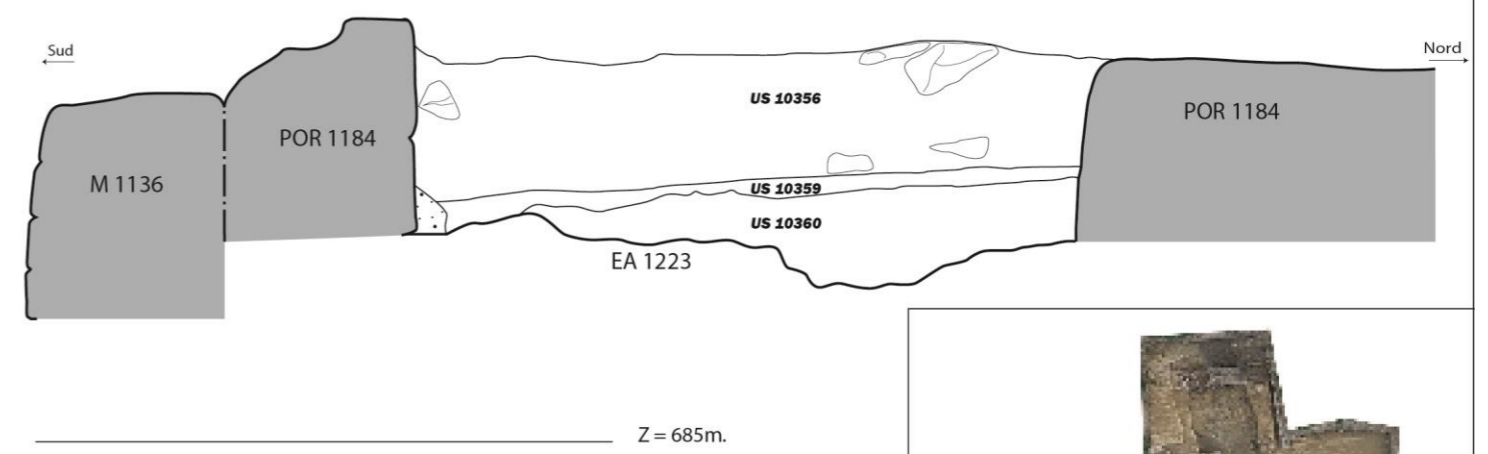

Légende:

- : Substrat rocheux
- : Sol en coupe
- : Substrat rocheux taillé
- : Limite de fouille
- : Surlignage structure
- : Entité archéologique
- : Unité stratigraphique
- : Enduit



1. Trou de poteau TRP 1320.

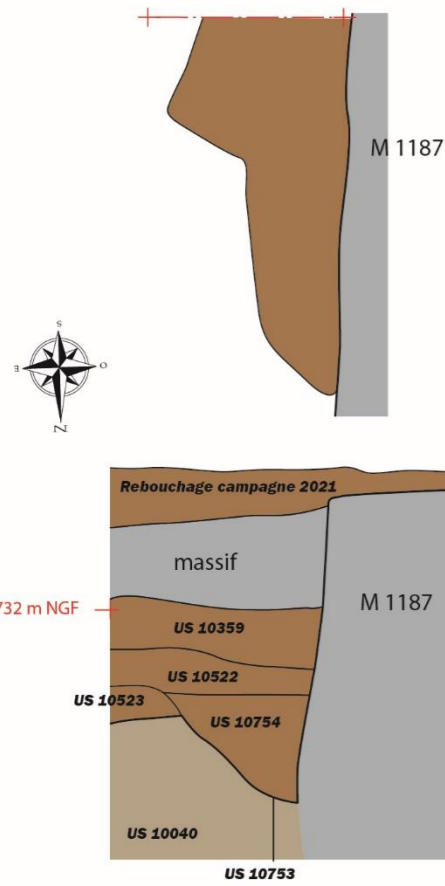

2. Trou de poteau TRP 1327.

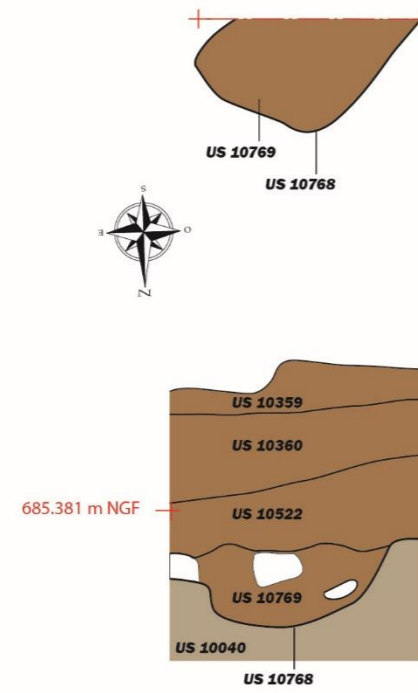

3. Trou de poteau TRP 1328.

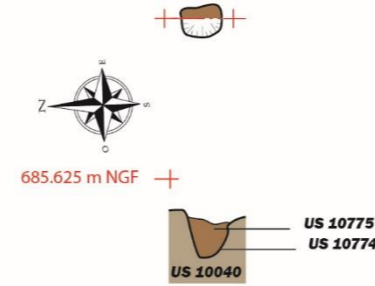

4. Trou de poteau TRP 1326.

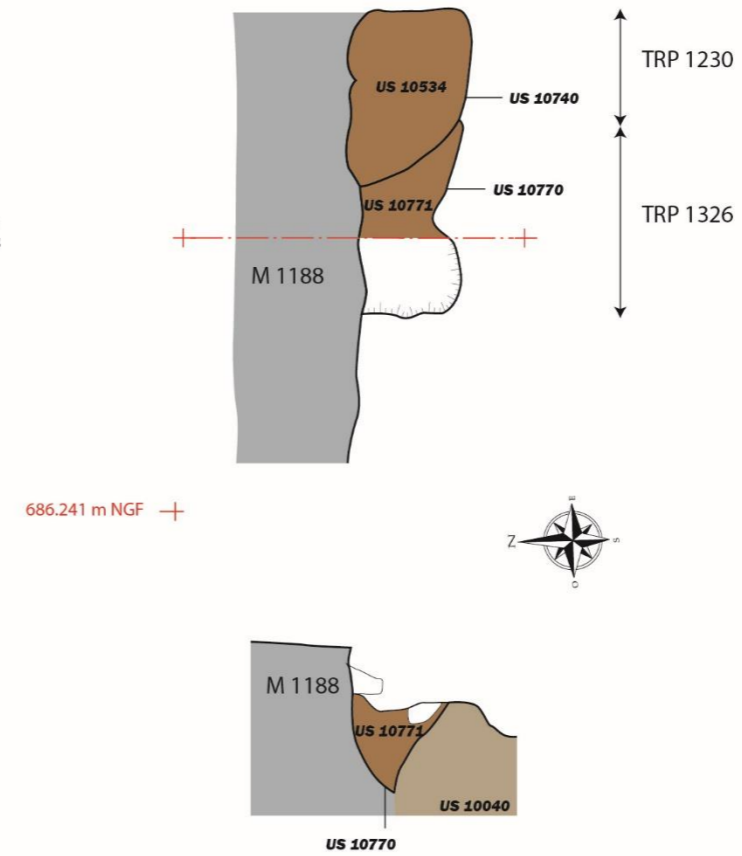

5. Trou de poteau TRP 1329.

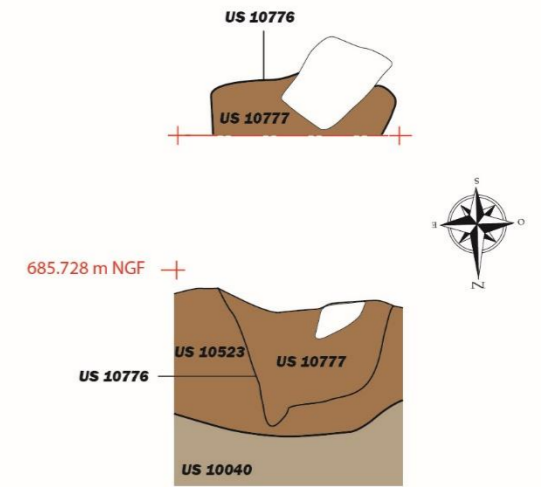

6. Trou de poteau TRP 1321.

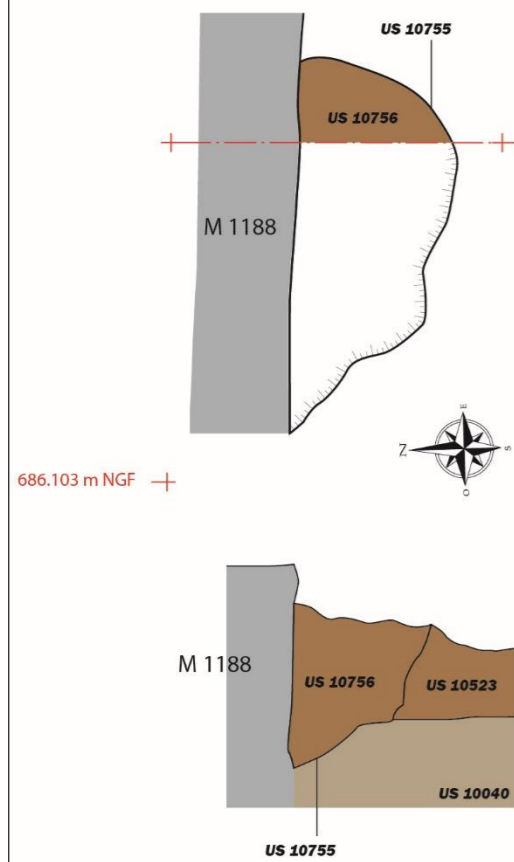

7. Trous de poteaux TRP 1332 et 1324.

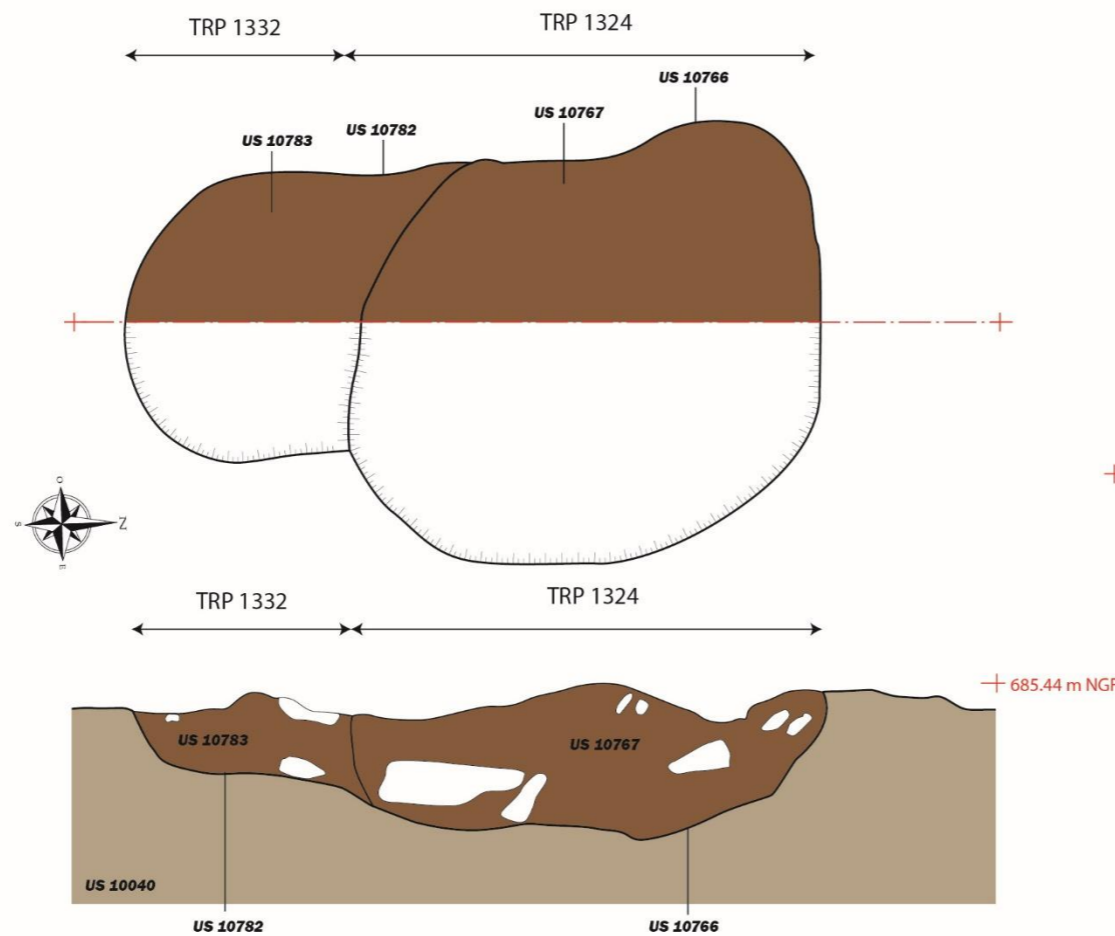

8. Trous de poteaux TRP 1330

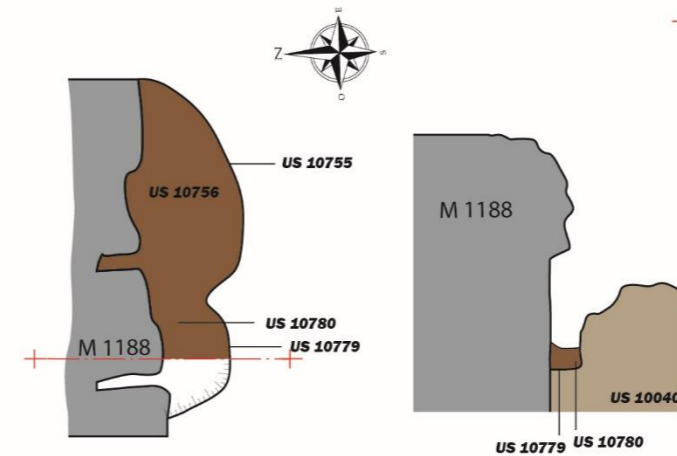

Légende:

- : Substrat rocheux
- : Sol en coupe
- : Substrat rocheux taillé
- : Limite de fouille
- : Surlignage structure
- : Entité archéologique
- : Unité stratigraphique
- : Enduit



1. Trou de poteau TRP 1343.

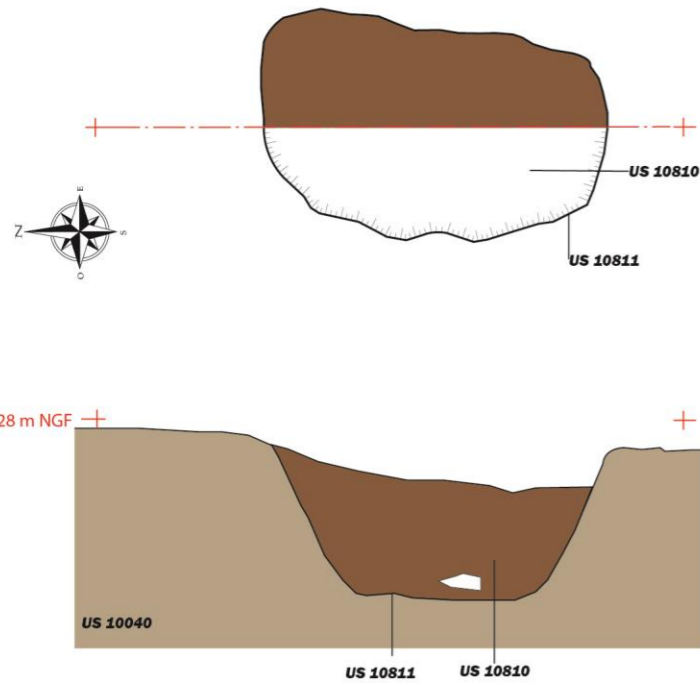

2. Trou de poteau TRP 1345.

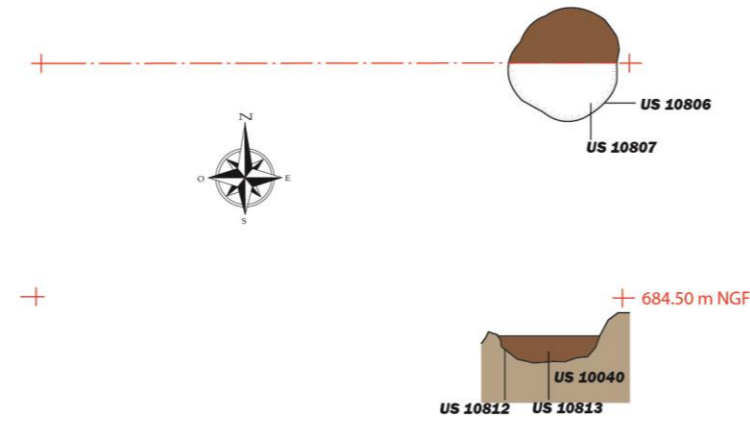

3. Coupe nord-sud de la porte POR 1202.

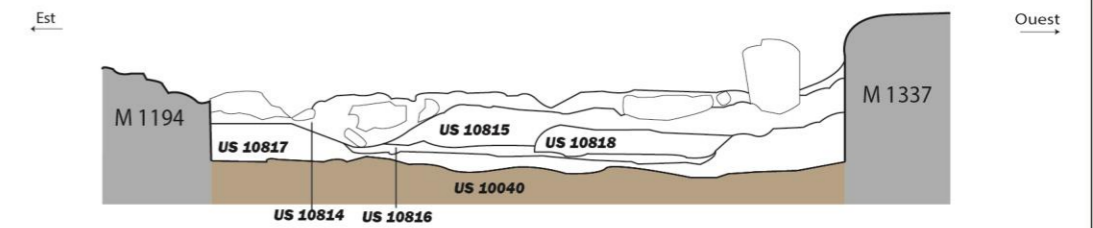

Z = 684.5 m.

4. Coupe est-ouest de l'espace ES 1.29.

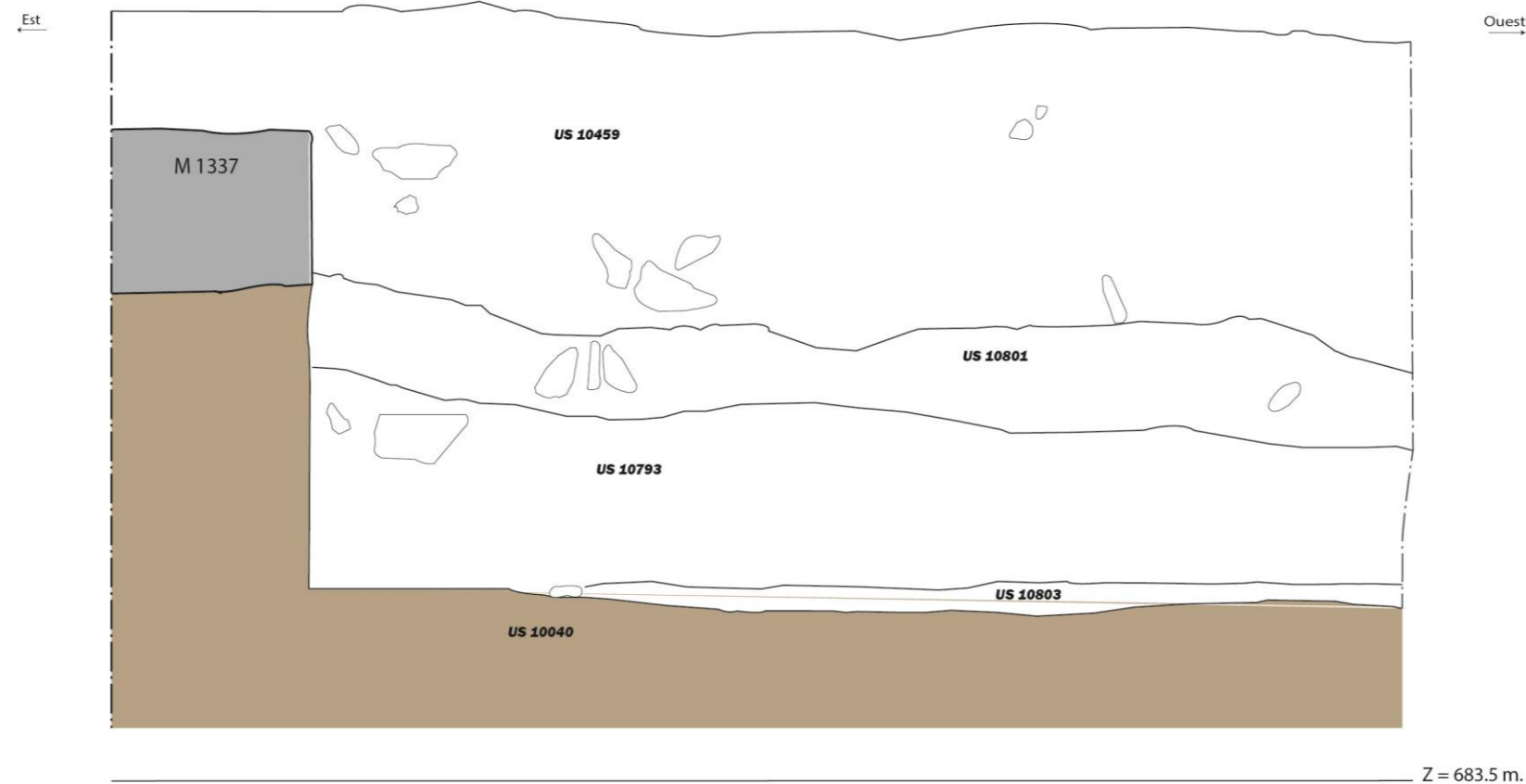

Z = 683.5 m.

Légende:

- : Substrat rocheux
- : Sol en coupe
- : Substrat rocheux taillé
- : Limite de fouille
- : Surlignage structure
- : Entité archéologique
- : Unité stratigraphique
- : Enduit

0 1 m



1. Coupe sud-nord de l'espaces ES 1.33.

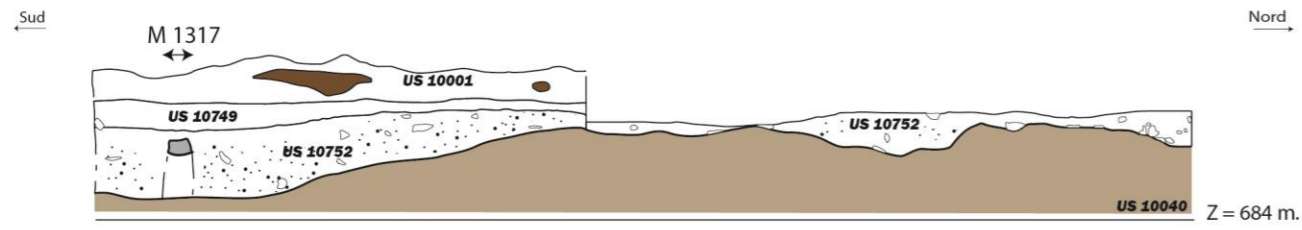



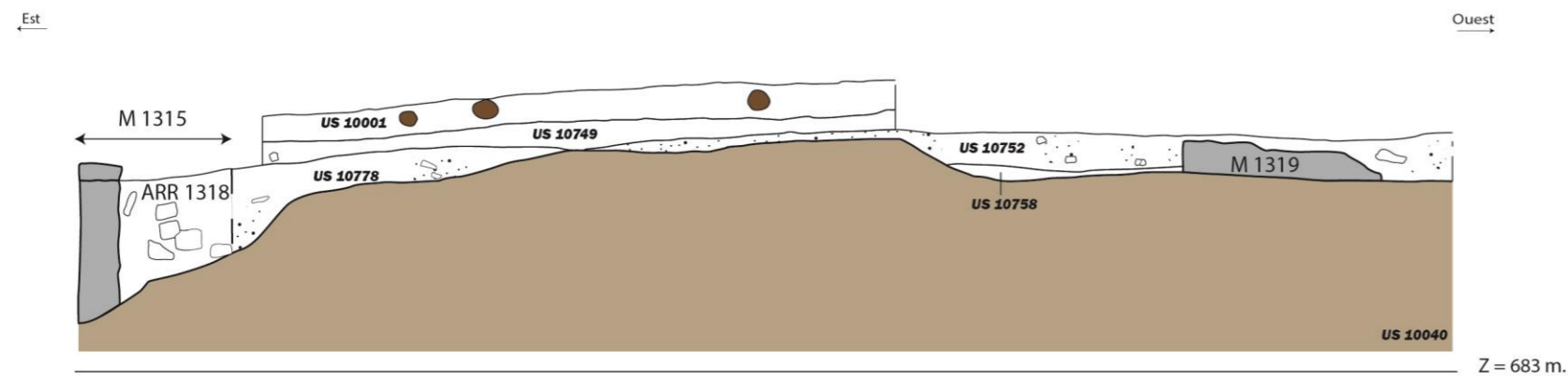



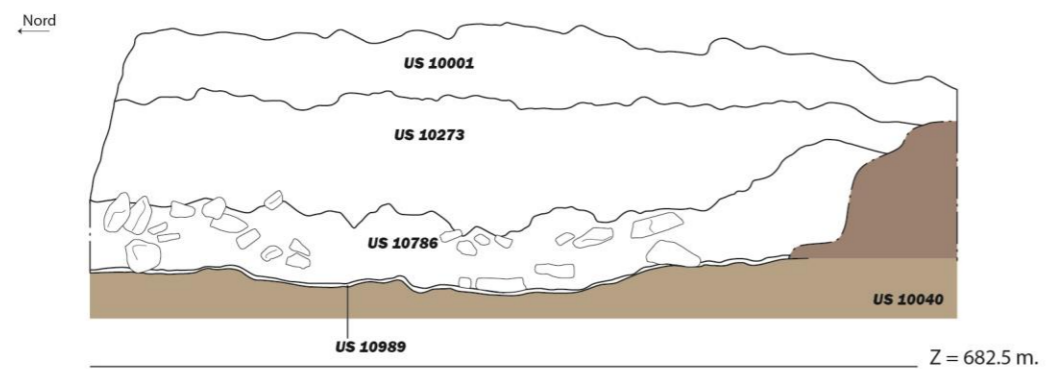

2. Coupe est-ouest de l'espaces ES 1.33.



3. Coupe nord-sud de l'espaces ES 1.34.



Légende:

- | | | | |
|---|---------------------------|---|----------------------------------|
|  | : Substrat rocheux |  | M 1001 : Entité archéologique |
|  | : Sol en coupe |  | US 10003 : Unité stratigraphique |
|  | : Substrat rocheux taillé |  | : Enduit |
|  | : Limite de fouille | | |
|  | : Surlignage structure | | |

0 2.5 m

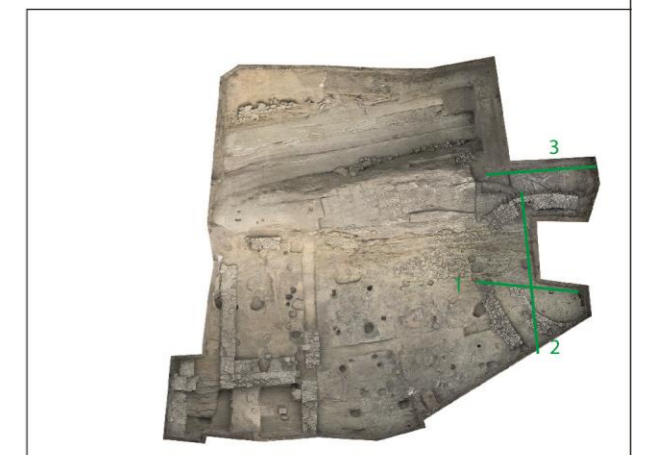

1. Trou de poteau TRP 1334.

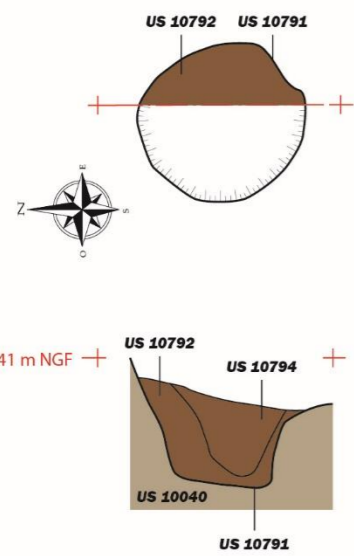

2. Trou de poteau TRP 1336.

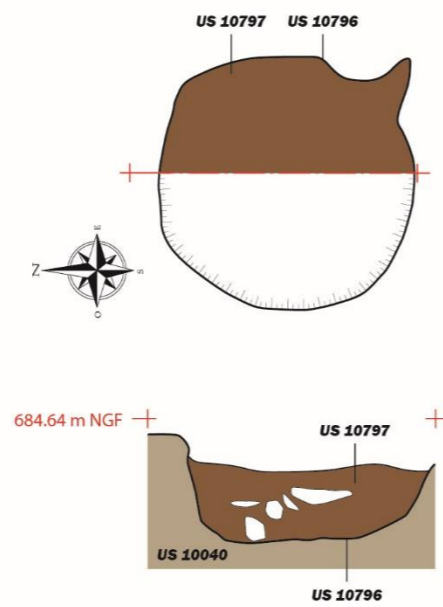

3. Trou de poteau TRP 1357.

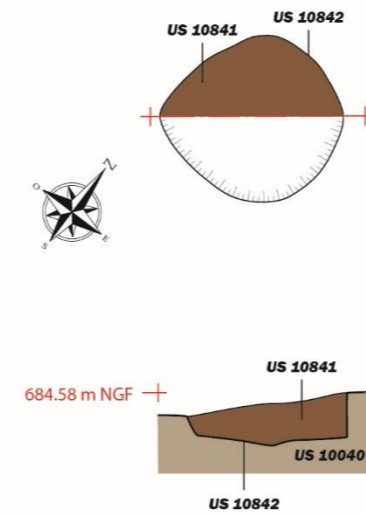

4. TRP 1322

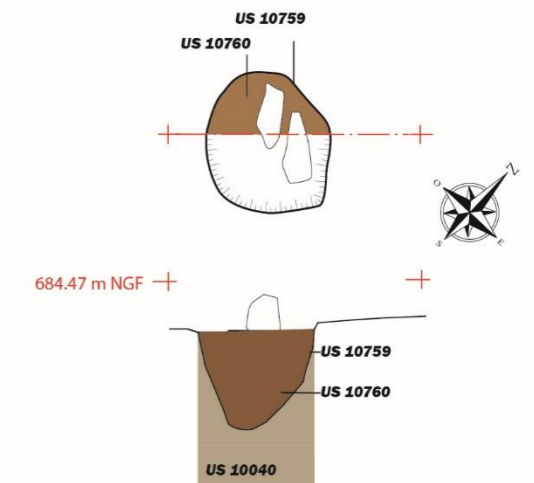

5. Trous de poteau TRP 1358 et TRP 1359.

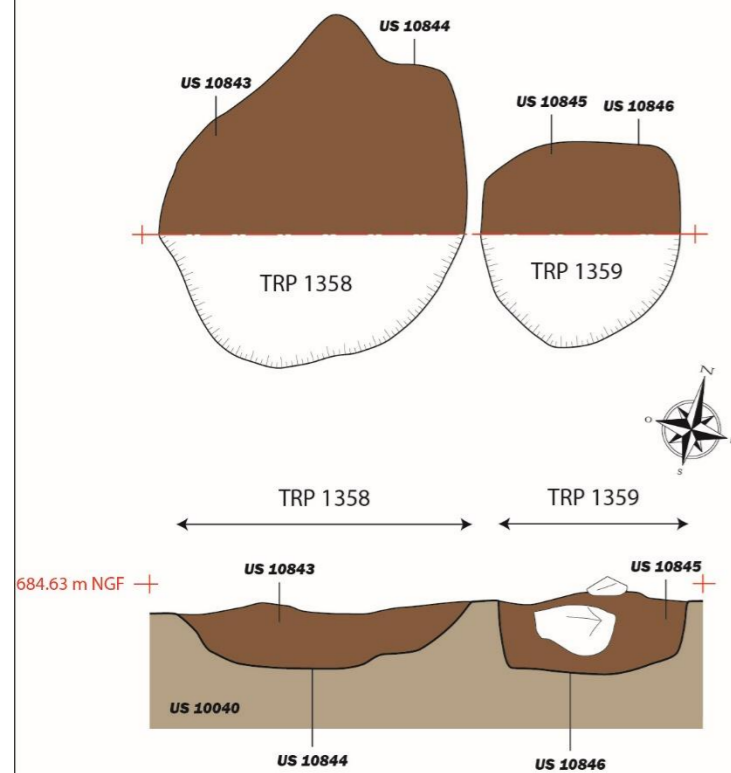

6. Trou de poteau TRP 1461.

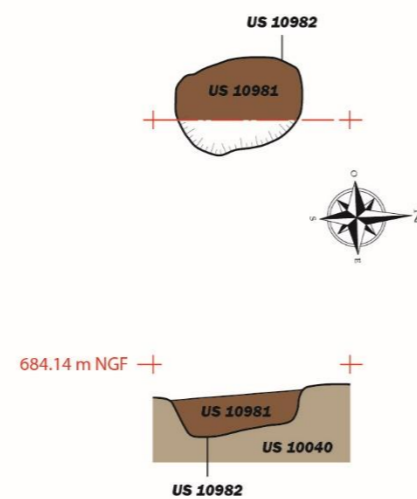

7. Trou de poteau TRP 1462.

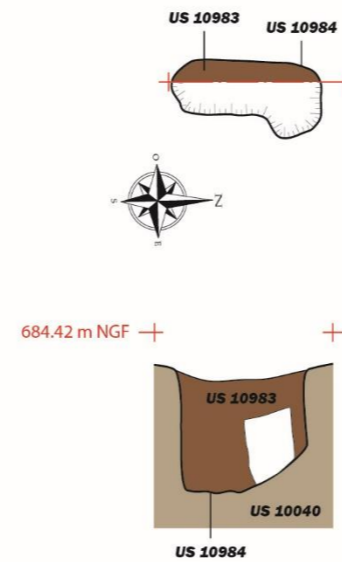

8. Trou de poteau TRP 1466.

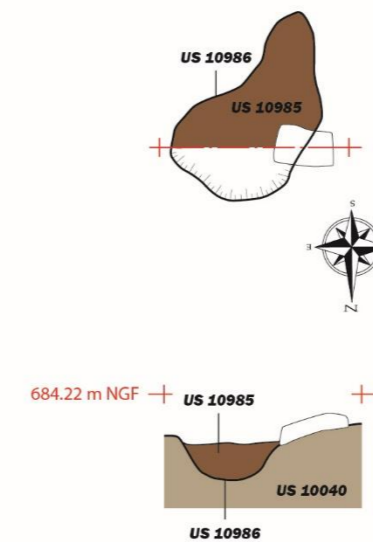

Légende:

- : Substrat rocheux
- : Sol en coupe
- : Substrat rocheux taillé
- : Limite de fouille
- : Surlignage structure
- M 1001 : Entité archéologique
- US 10003 : Unité stratigraphique
- : Enduit



1. Coupe est-ouest des espaces ES 1.35 et 1.36.

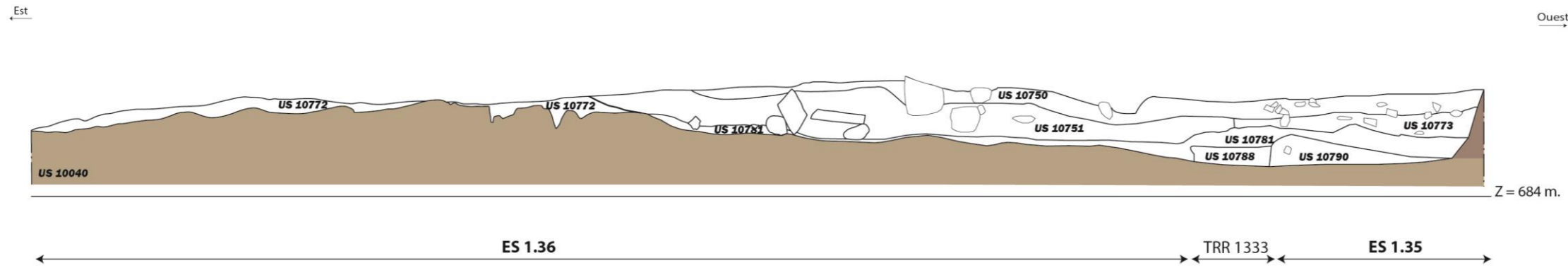

2. Coupe sud-nord des espaces ES 1.36 et 1.37 avec TRP 1351.

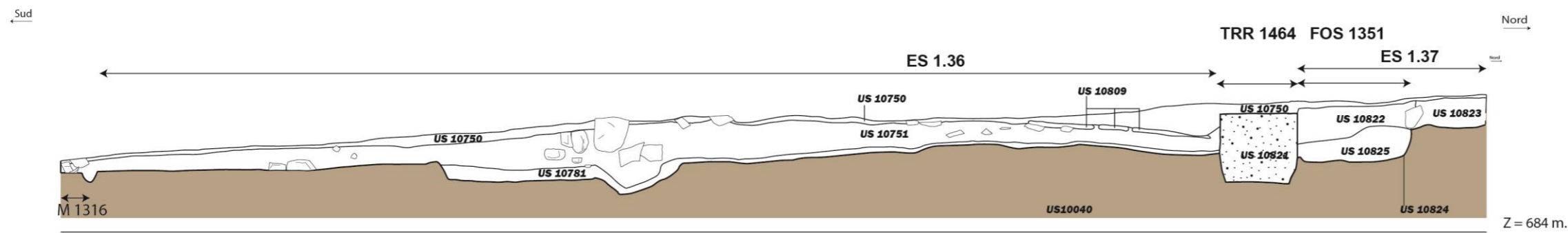

3. Coupe nord-sud de l'espace ES 1.37.

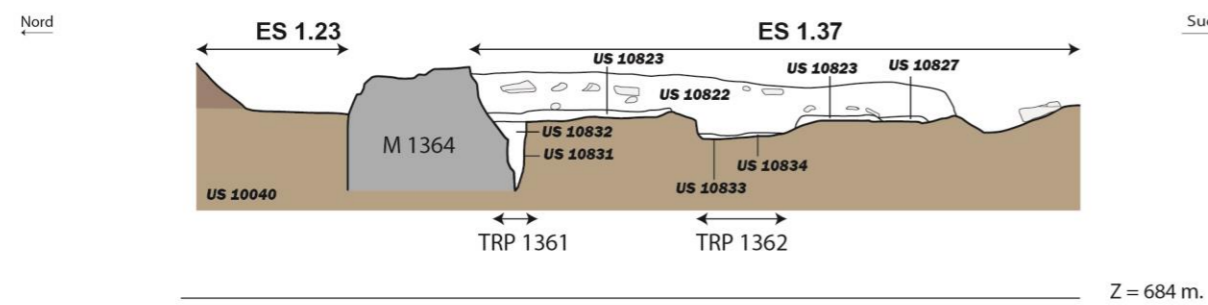

Légende:

- : Substrat rocheux
- : Sol en coupe
- : Substrat rocheux taillé
- : Limite de fouille
- : Surlignage structure
- M 1001 : Entité archéologique
- US 10003 : Unité stratigraphique
- : Enduit

0 2.5 m



1. Trous de poteaux TRP 1369 et 1376.

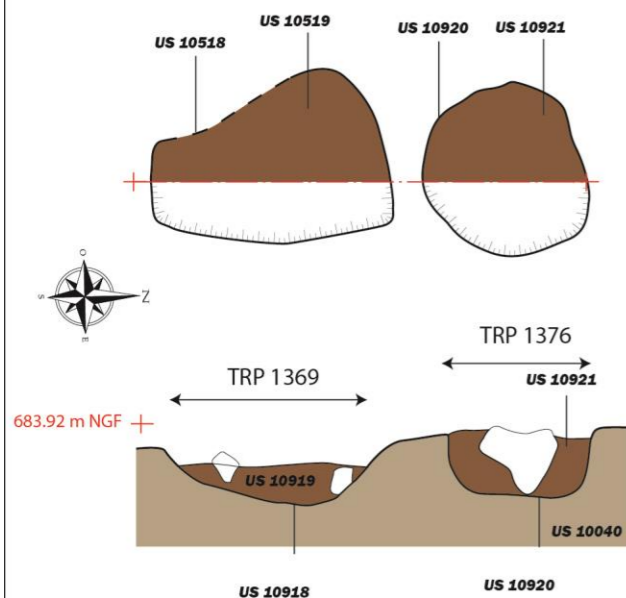

2. Trou de poteau TRP 1368.

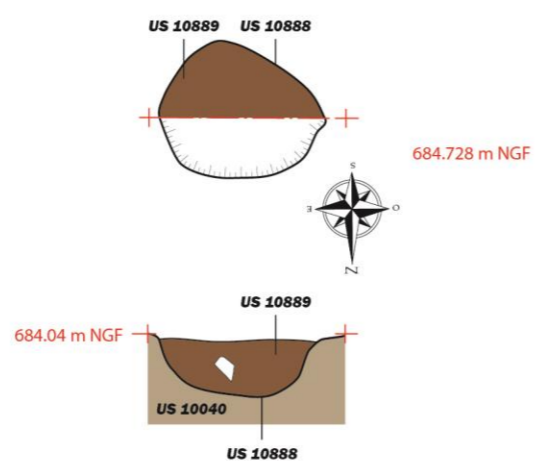

3. Trou de poteau TRP 1399.

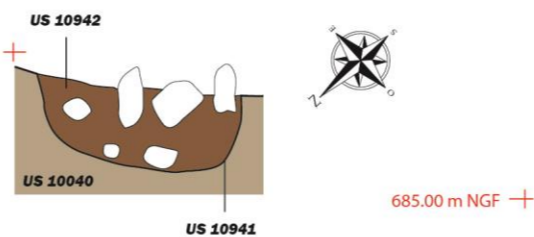

4. Trou de poteau TRP 1439 (ES 1.35).

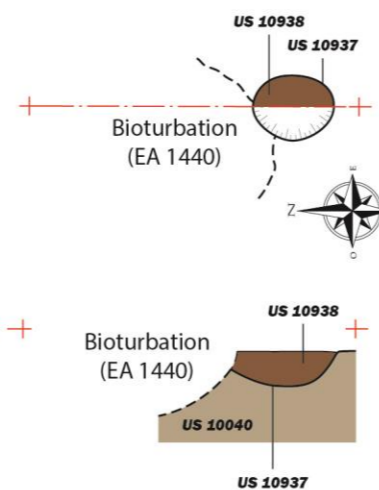

5. Trou de poteau TRP 1387.

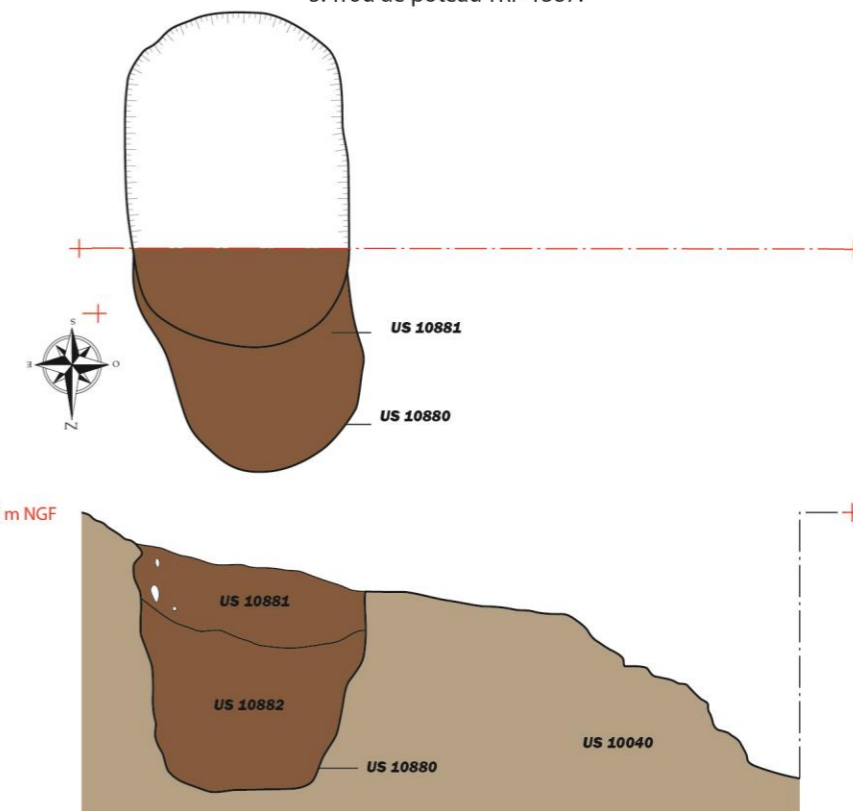

6. Tranchée de récupération TRR 1333 et trous de poteau TRP 1392 et TRP 1391.

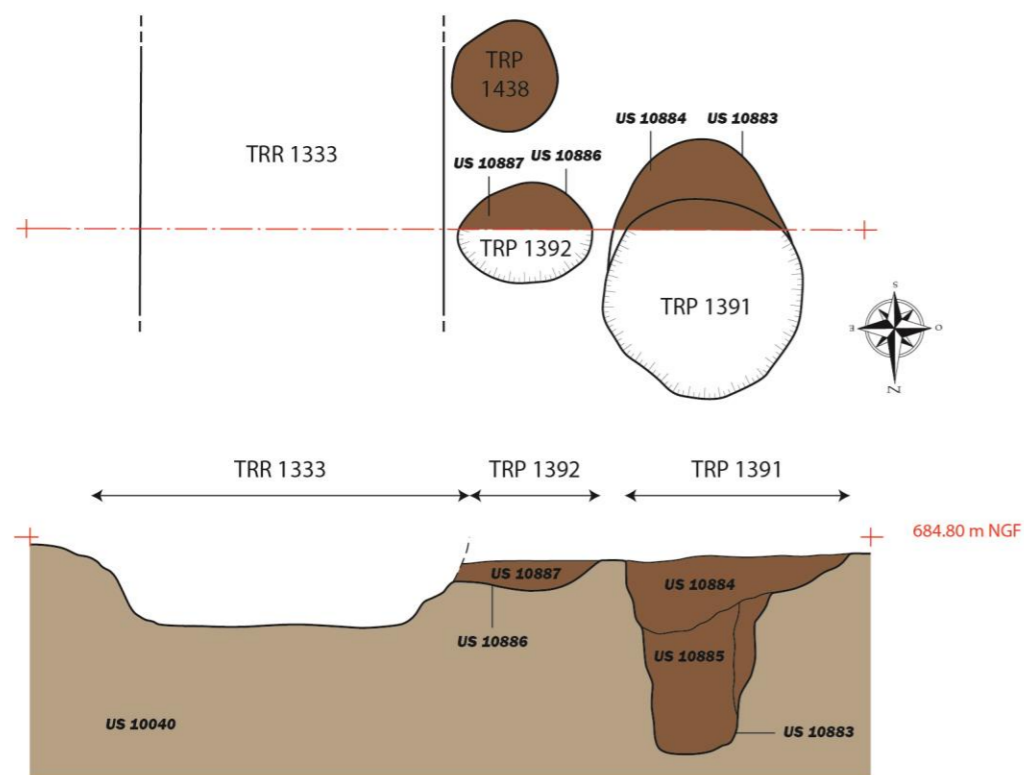

7. Trou de poteau TRP 1400.

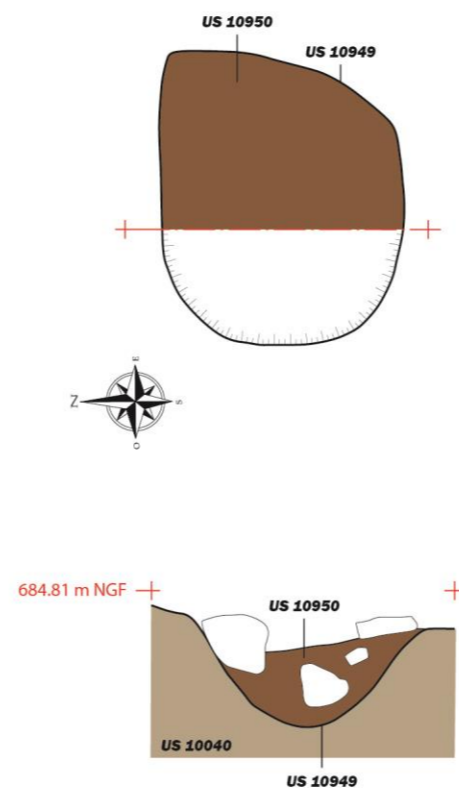

Légende:

- : Substrat rocheux
- : Sol en coupe
- : Substrat rocheux taillé
- : Limite de fouille
- : Surlignage structure
- M 1001 : Entité archéologique
- US 10003 : Unité stratigraphique
- : Enduit



1. Trou de poteau TRP 1402.

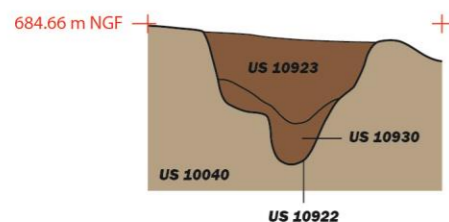
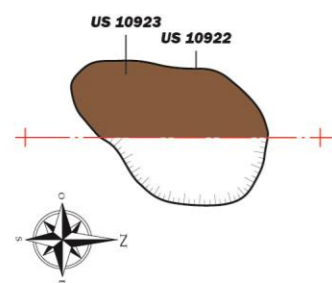

2. Trou de poteau TRP 1401.

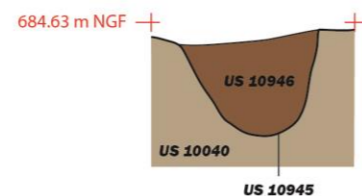
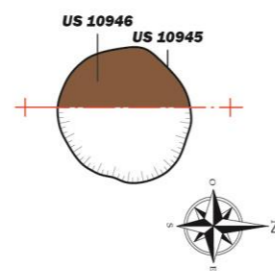

3. Trou de poteau TRP 1397.

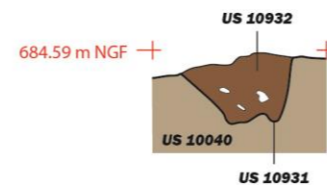
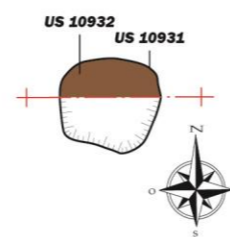

4. Trou de poteau TRP 1396.

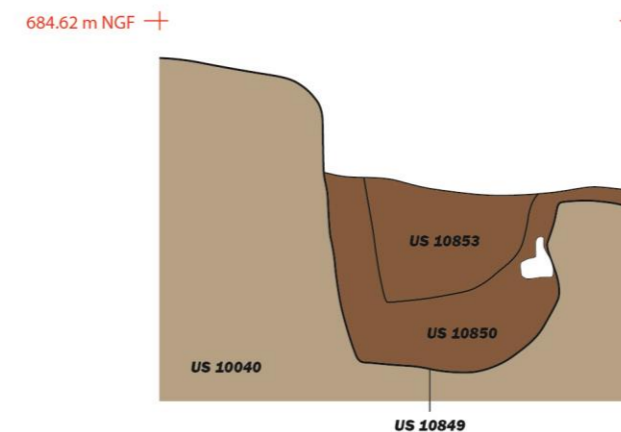
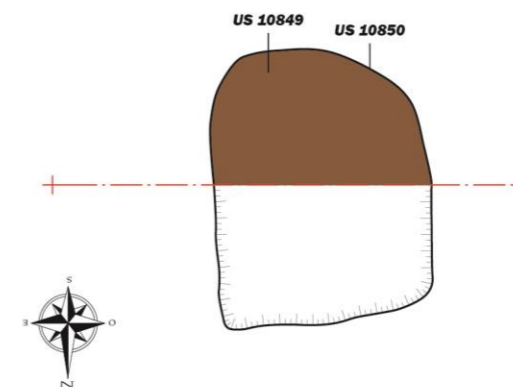

5. Trou de poteau TRP 1398.

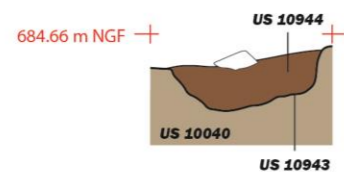
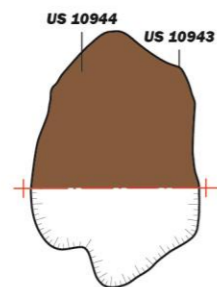

6. Trou de poteau TRP 1438.

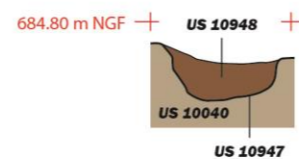
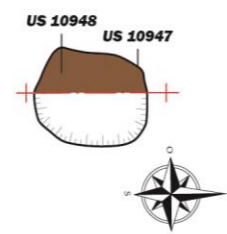

Légende:

- : Substrat rocheux
- : Sol en coupe
- : Substrat rocheux taillé
- : Limite de fouille
- : Surlignage structure
- : M 1001 : Entité archéologique
- : US 10003 : Unité stratigraphique
- : Enduit



1. Fosse TRP 1393.

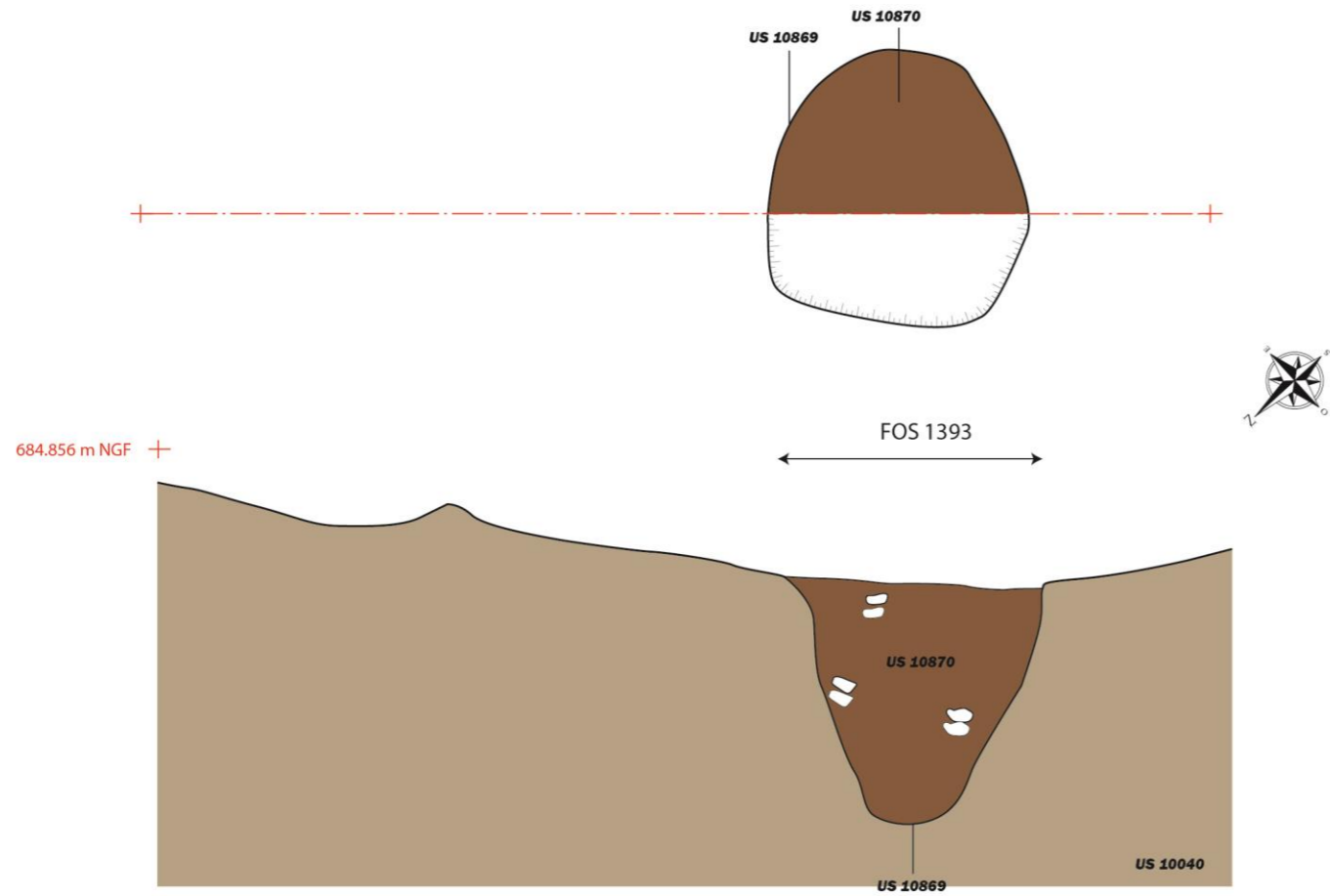

2. Trou de poteau TRP 1378.

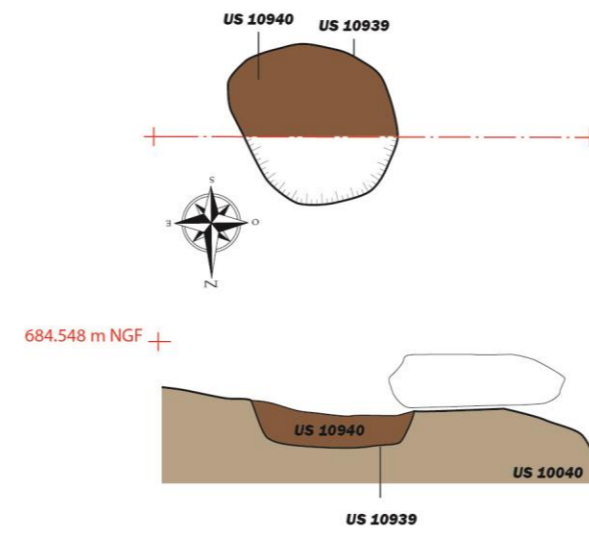

CHÂTEAU MÉDIÉVAL (Clermont, Haute-Savoie)

Planche 23 - Plans et coupes des structures en creux de l'espace ES 1.36 1/3.

Aout 2022. Echelle 1/20e.
 Relevés: S. Alloin, L. Benoit, L. Courtial, A. Falatakis, D. Fert, L. Henrich, D. Jouneau, N. Pierrat, F. Thouvier et A. Troyes.
 DAO: L. Benoit, S. Branchereau, B. Maniez et N. Pierrat.

3. Trou de poteaux TRP 1404 et TRP 1445

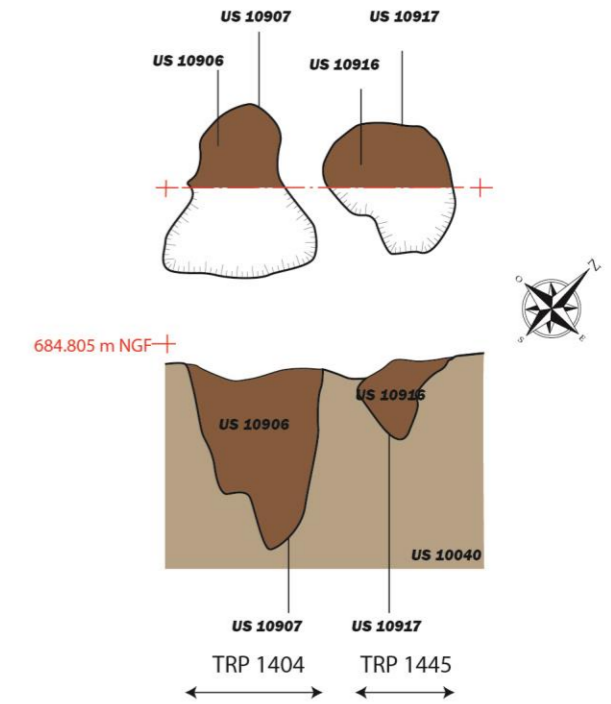

4. Trou de poteau TRP 1452.

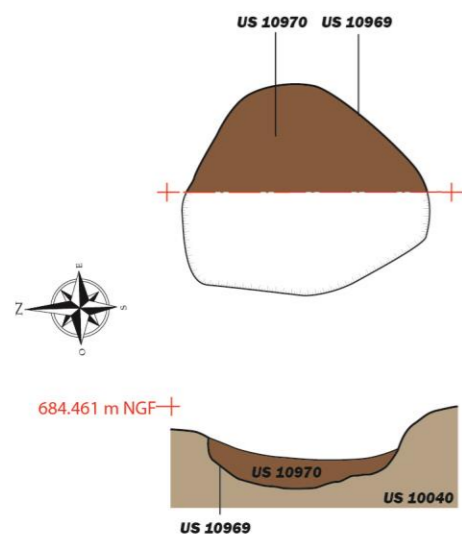

5. Trou de poteau TRP 1451.

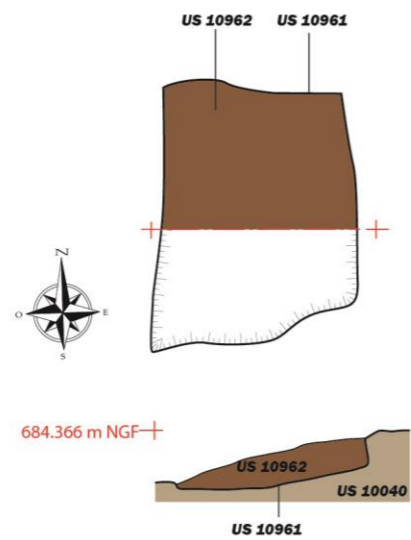

6. Trou de poteau TRP 1395.

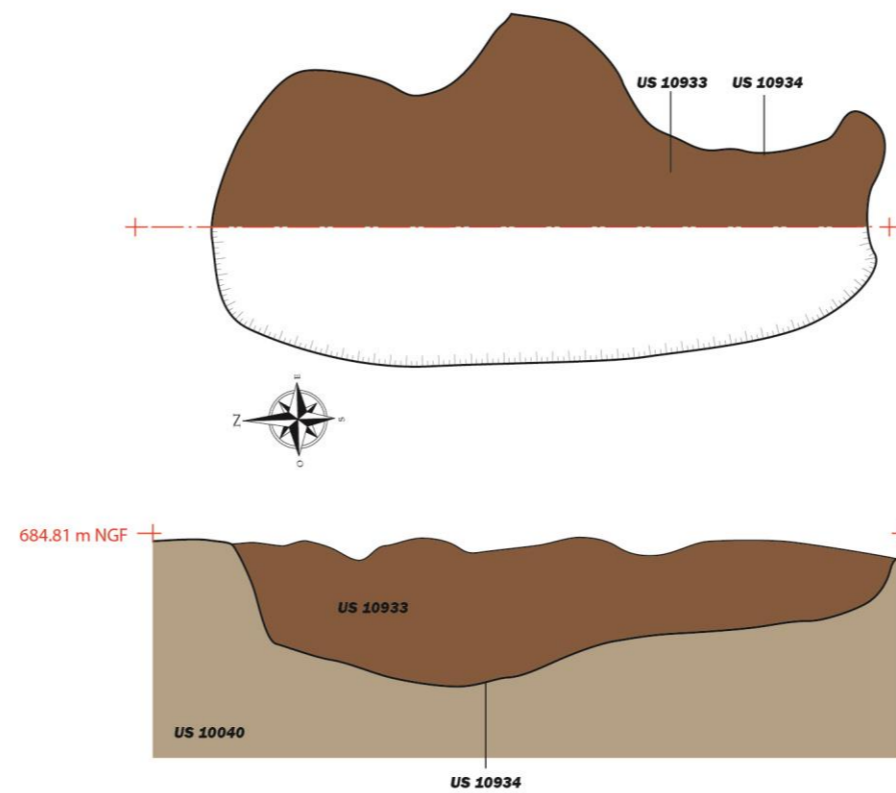

0 1 m

- : Substrat rocheux
- : Sol en coupe
- : Substrat rocheux taillé
- : Limite de fouille
- : Surlignage structure
- M 1001 : Entité archéologique
- US 10003 : Unité stratigraphique
- : Enduit

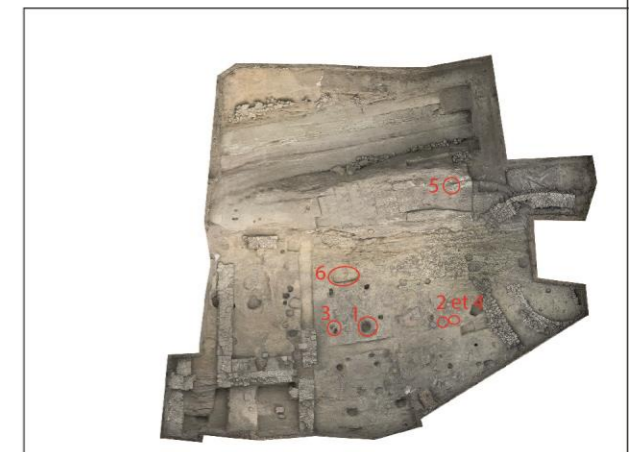

Aout 2022. Echelle 1/20e.
 Relevés: S. Alloin, L. Benoit, L. Courtial, A. Falatakis, D. Fert, L. Henrich,
 D. Jouneau, N. Pierrat, F. Thouvier et A. Troyes.
 DAO: L. Benoit, S. Branchereau, B. Maniez et N. Pierrat.

1. Trous de poteau TRP 1447 et 1459.

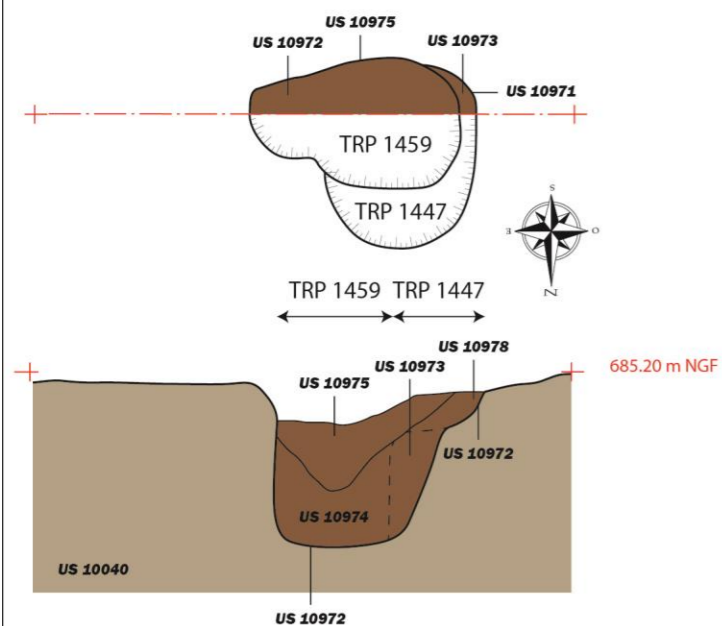

2. Trou de poteau TRP 1380.

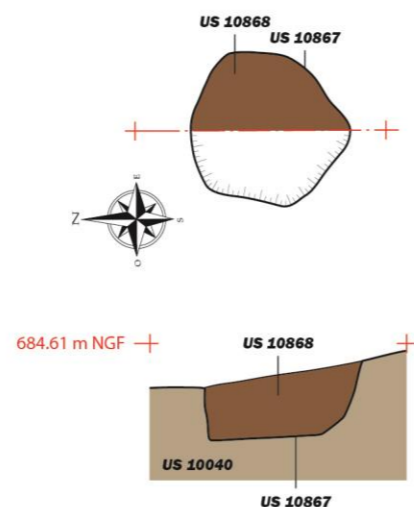

3. Trou de poteau TRP 1442.

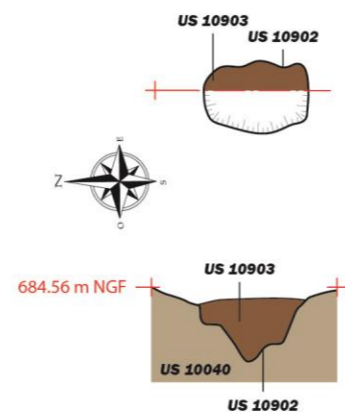

4. Trou de poteau TRP 1360.

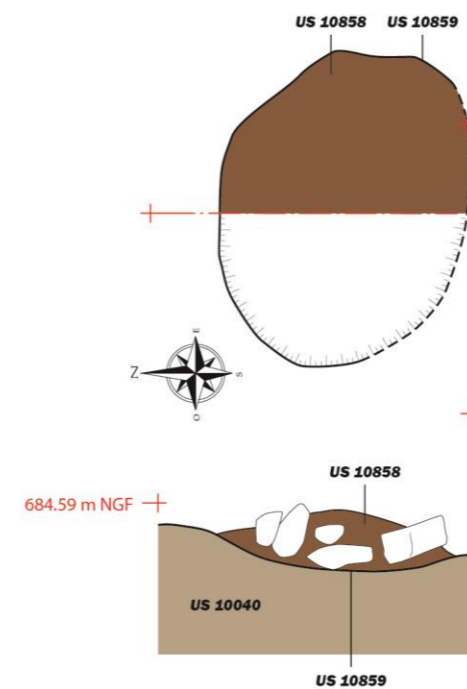

5. Trou de poteau TRP 1394.

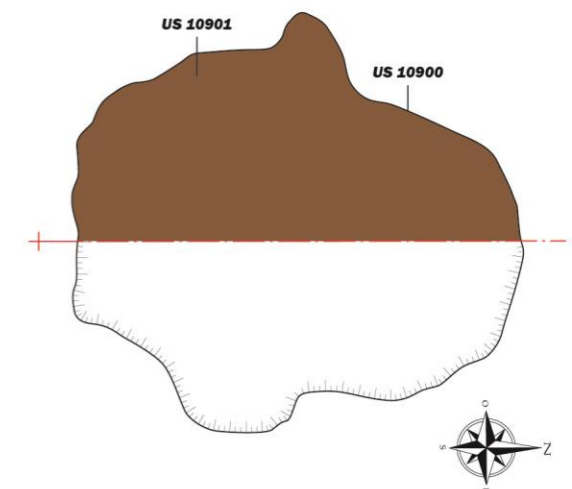

6. Trou de poteau TRP 1375.

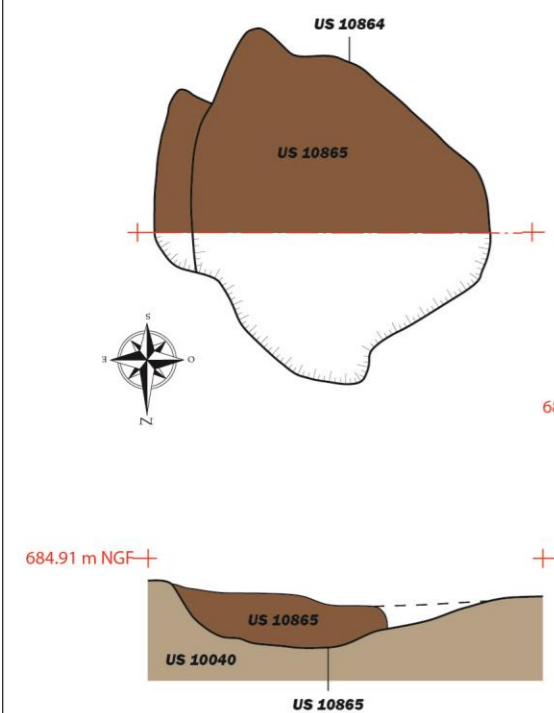

7. Trou de poteau TRP 1441.

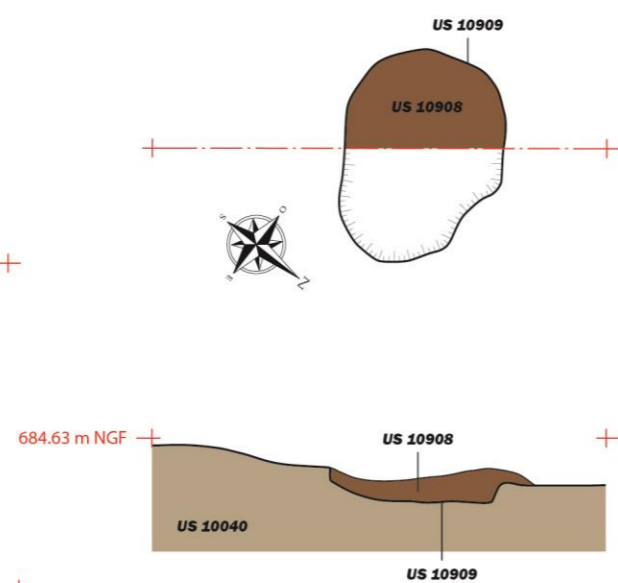

8. Trou de poteau TRP 1366.

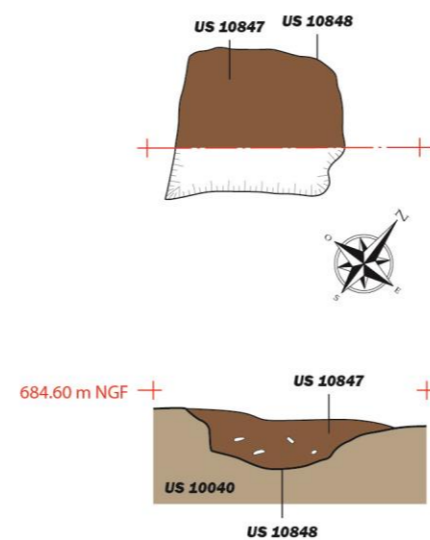

9. Trou de poteau TRP 1379.

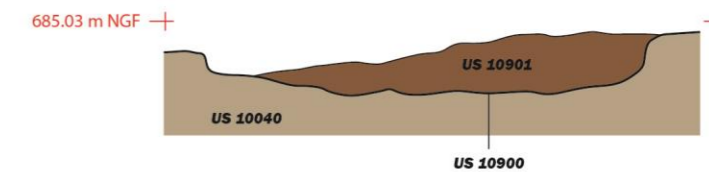
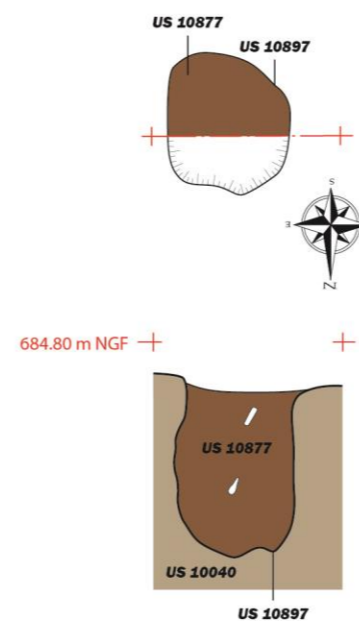

Légende:

- : Substrat rocheux
- : Sol en coupe
- : Substrat rocheux taillé
- : Limite de fouille
- : Surlignage structure
- M 1001 : Entité archéologique
- US 10003 : Unité stratigraphique
- : Enduit

0 1 m



1. Trou de poteau TRP 1367.

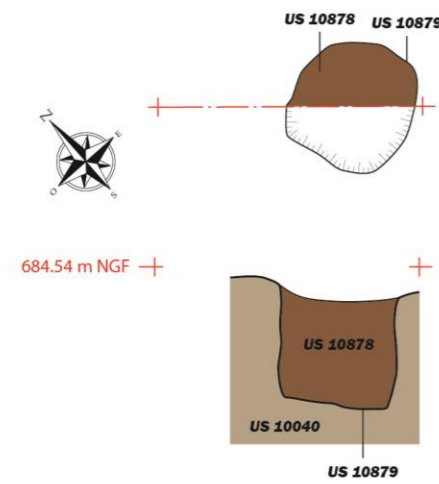

2. Trou de poteau TRP 1449.

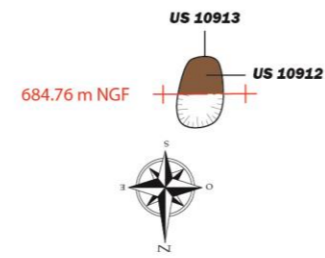

3. Trous de poteaux TRP 1446 et 1448.

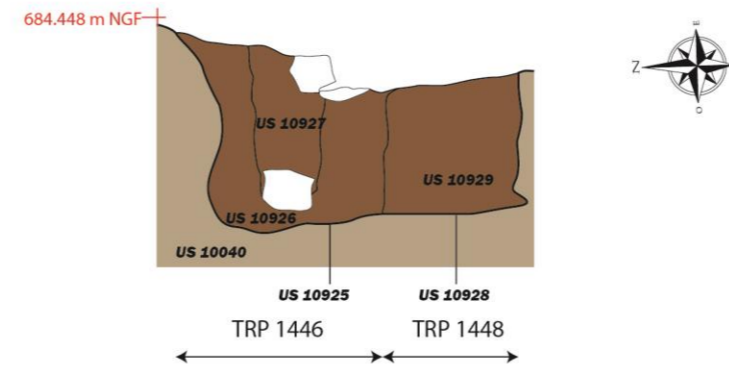

4. Trous de poteaux TRP 1373 et 1374.

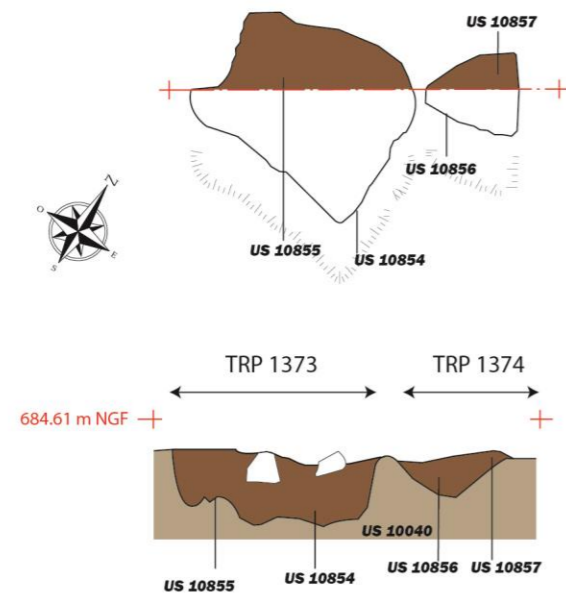

5. Trou de poteau TRP 1341.

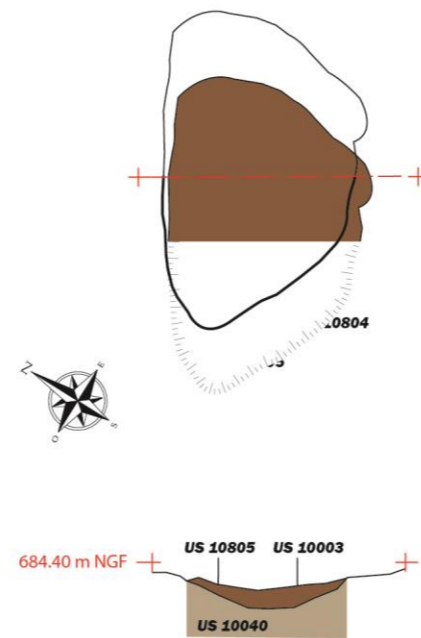

Légende:

- : Substrat rocheux
- : Sol en coupe
- : Substrat rocheux taillé
- : Limite de fouille
- : Surlignage structure
- M 1001 : Entité archéologique
- US 10003 : Unité stratigraphique
- : Enduit

0 1 m



1. Trous de poteaux TRP 1433, 1437, 1406, 1405, 1456, 1449 et 1351.

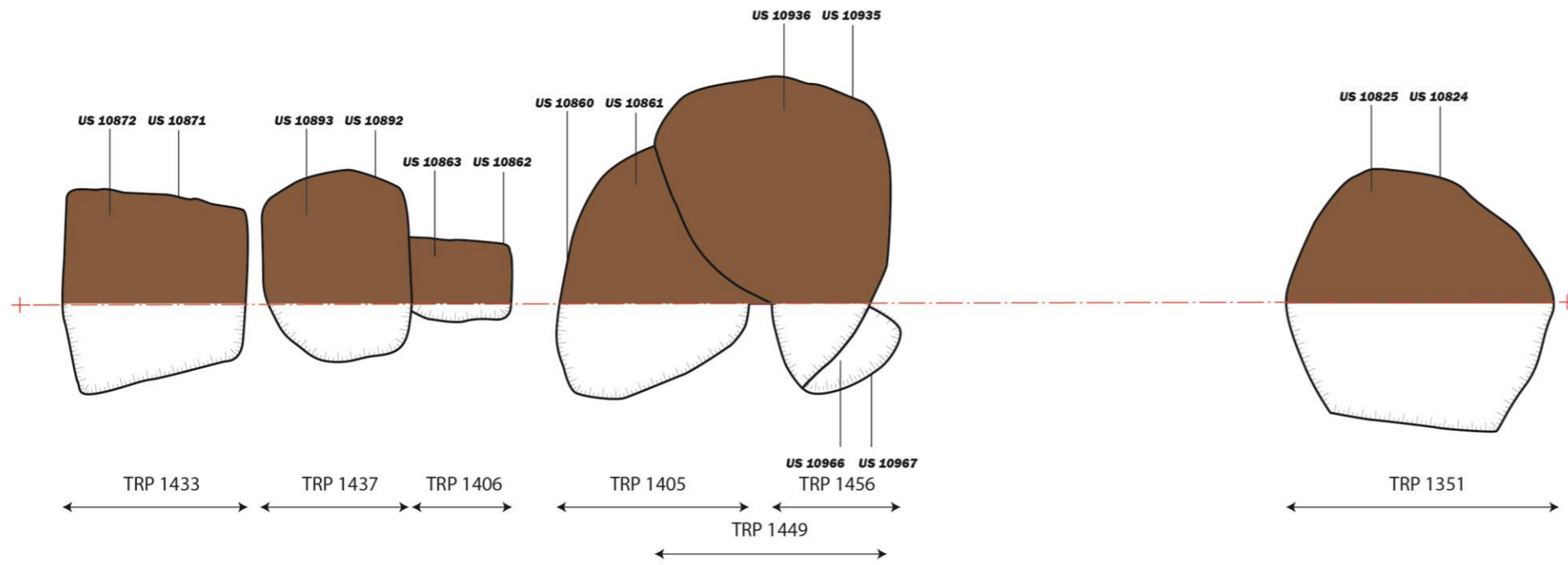

2. Trou de poteau TRP 1433.

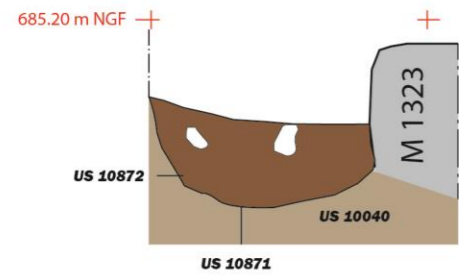

3. Trou de poteau TRP 1437.

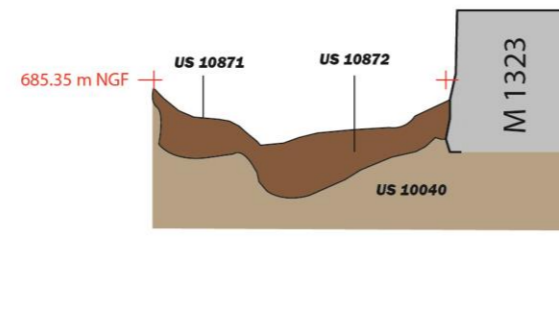

4. Trou de poteau TRP 1406.

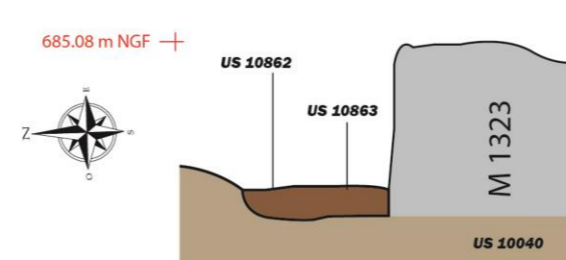

5. TRP 1405 et TRP 1449

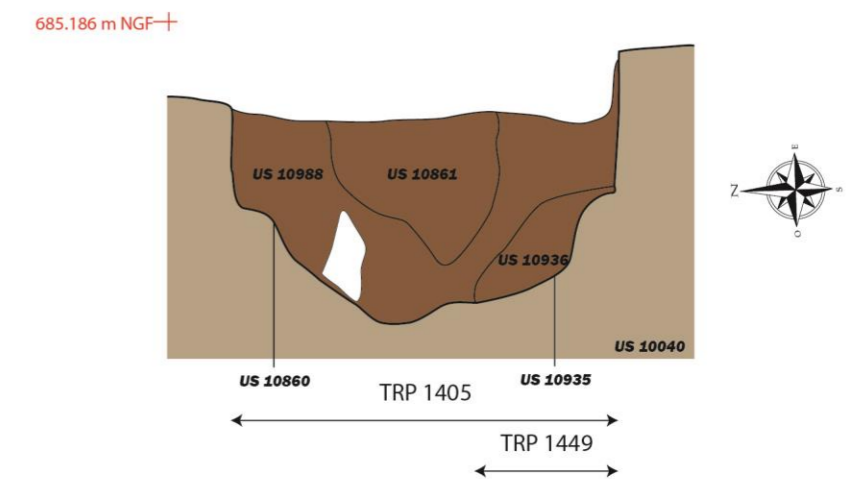

6. FOS 1450.

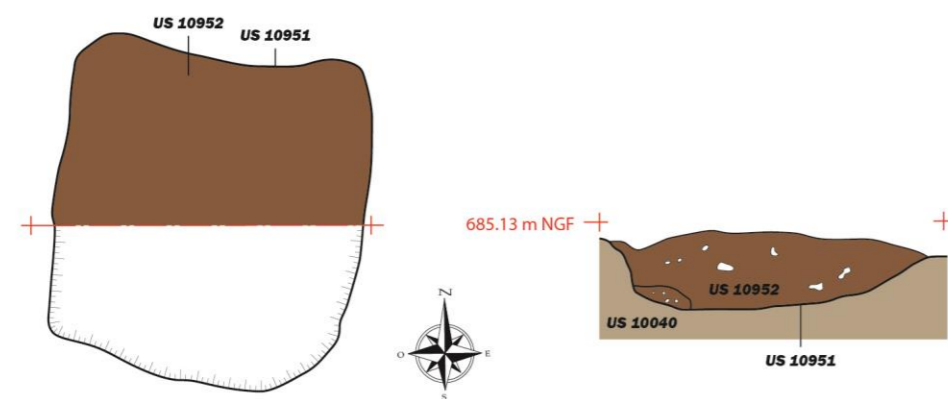

7. Plan du TRP 1361 (ES 1.37).

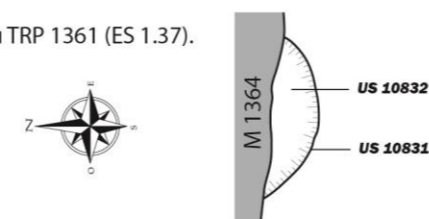

0 1 m

- : Substrat rocheux
- : Sol en coupe
- : Substrat rocheux taillé
- : Limite de fouille
- : Surlignage structure
- M 1001 : Entité archéologique
- US 10003 : Unité stratigraphique
- : Enduit



1. Trous de poteau TRP 1362, 1431, 1432, 1436, 1444 et 1454 (ES 1.37).

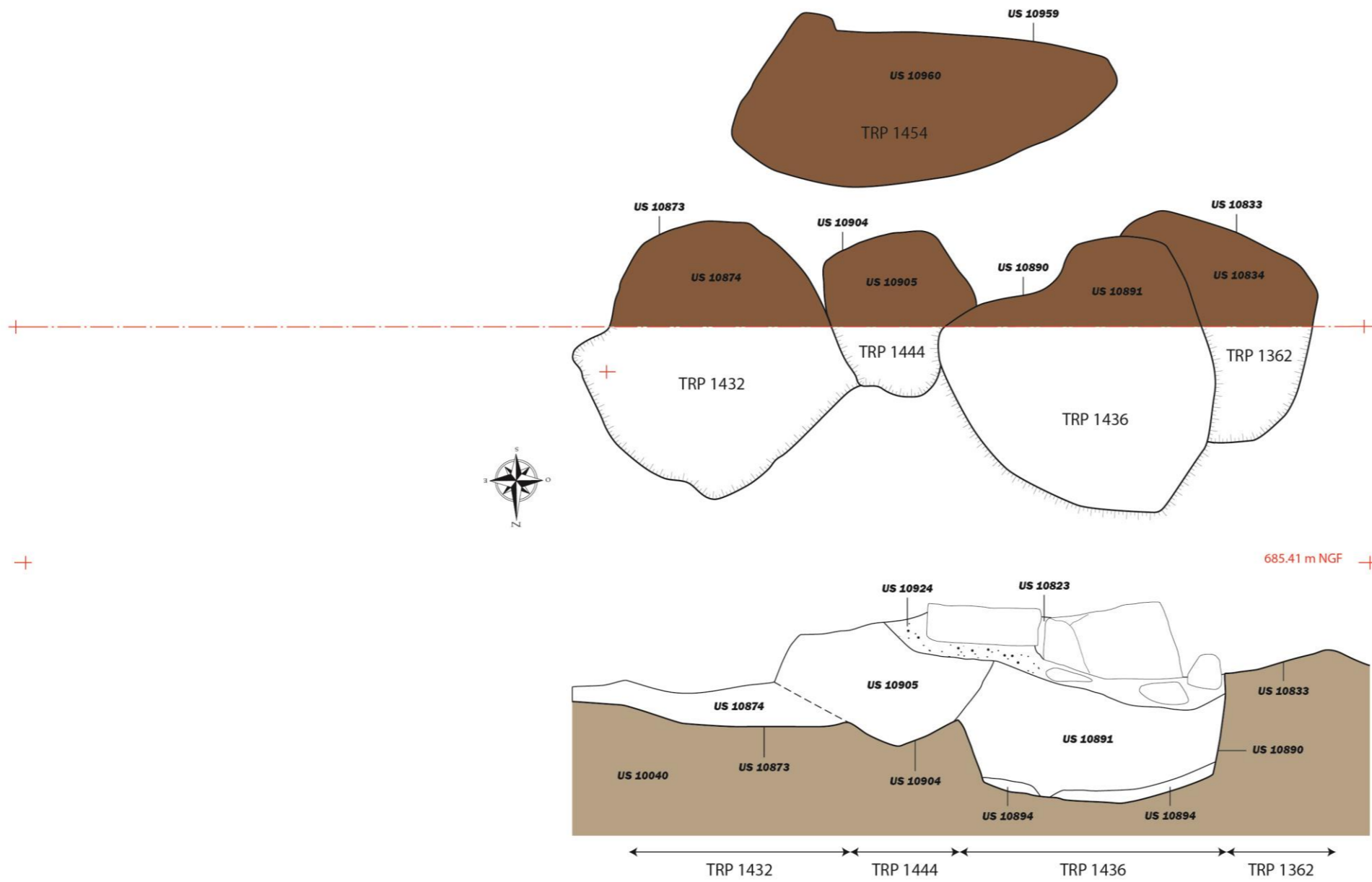

CHÂTEAU MÉDIÉVAL (Clermont, Haute-Savoie)

Planche 27 - Plans et coupes des structures en creux de l'espace ES 1.37 2/2.

Novembre 2022. Echelle 1/20e.
 Relevés: S. Alloin, S. Branchereau, N. Pierrat, L. Benoit, F. Thouvier, A. Falatakis et B. Maniez.
 DAO : L. Benoit, S. Branchereau, B. Maniez et N. Pierrat.

2. Trous de poteau TRP 1456 et 1457 (ES 1.37).

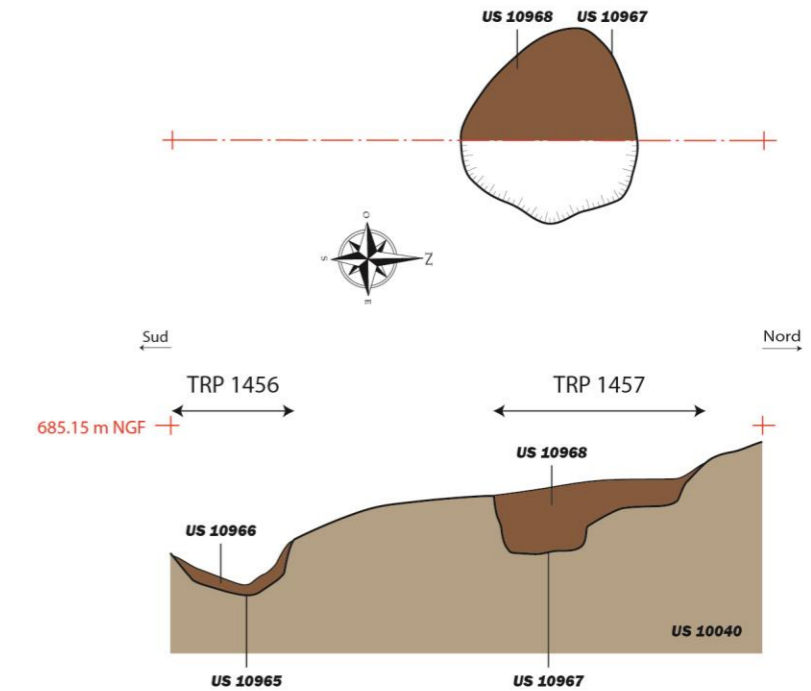

7. Trou de poteau TRP 1458.

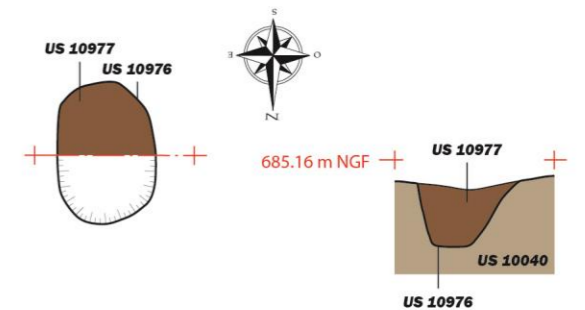

3. Trou de poteau TRP 1460.

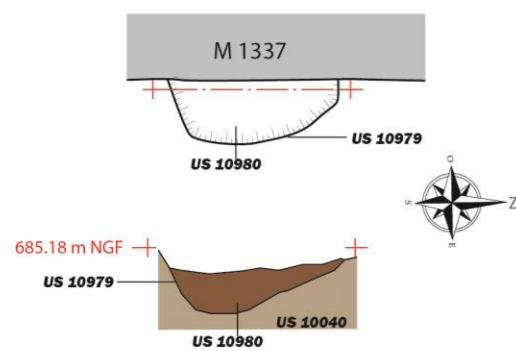

4. Trou de poteau TRP 1453.

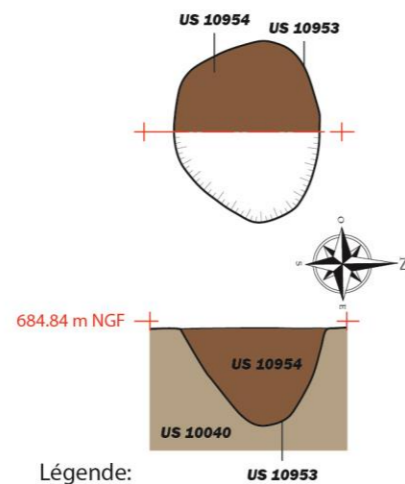

5. Trou de poteau TRP 1353.

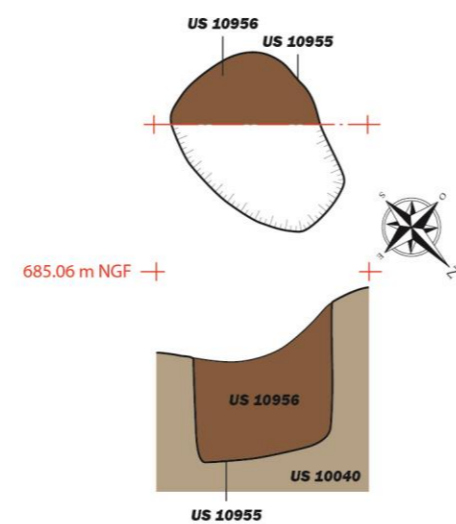

6. Trou de poteau TRP 1352.

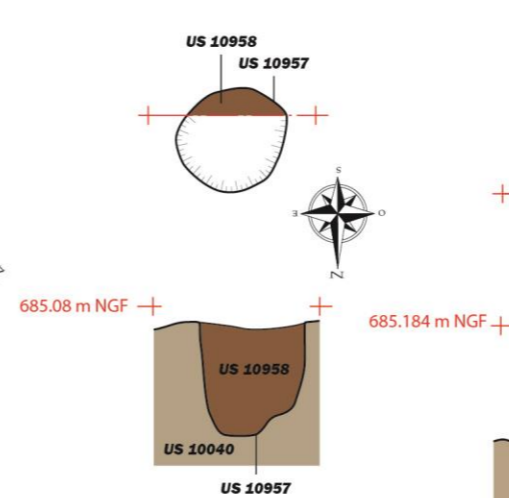

6. Trou de poteau TRP 1455

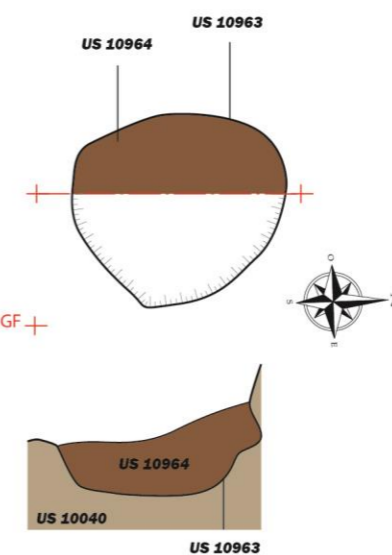

Légende:

- : Substrat rocheux
- : Sol en coupe
- : Substrat rocheux taillé
- : Limite de fouille
- : Surlignage structure
- M 1001 : Entité archéologique
- US 10003 : Unité stratigraphique
- : Enduit

0 1 m

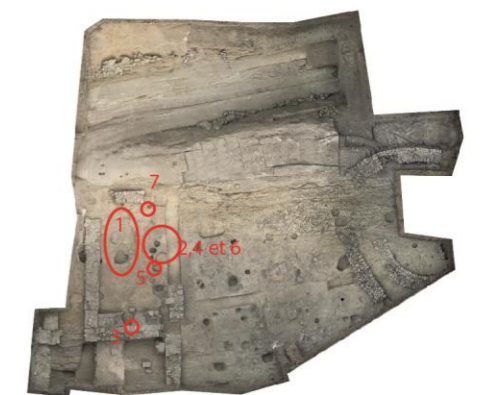

CHATEAU MÉDIÉVAL (Clermont, Haute-Savoie)

Planche 28 - premières hypothèses sur les bâtiments sur poteaux de bois

Décembre 2022. Echelle 1/150e.
Equidistance des courbes: 0.20m.
Rattachement: RGF93CC46 - NGF I.G.N 69.
DAO: C. Tournier (Archeodunum /2022).
Fond de plan: LIDAR (APEI).
Relevés lasergrammétriques et photogrammétriques:
O. Veissière - Patrimoine Numérique (2017 à 2022)



- Légende:**
- ES 1.1** Entités spatiales
 - M 1001** Entités archéologiques
 - Sondages 2018
 - Sondages 2019
 - Sondages 2020
 - Sondages 2021
 - Coupes stratigraphiques
 - Relevés d'élévations

CHÂTEAU MÉDÉVAL (Clermont, Haute-Savoie)

Planche 29 - Phasage des vestiges découverts en 2022

Décembre 2022. Echelle 1/100e.
Equidistance des courbes: 0,20m.
Rattachement: RGF93/C46 - NGF I.G.N 69.
DAO : L. Benoit (SAPB / 2022).
Fond de plan: LIDAR (APEI).
Relevés lasergramétriques et photogramétriques:
O. Veissière - Patrimoine Numérique (2017 à 2022)



Légende:

■ : Etat 1	■ : Etat 2c	■ : Etat 3
■ : Etat 2a	■ : Etat 2d	■ : Etat 4
■ : Etat 2b	■ : Indéterminé	

0 5 m

CHATEAU MÉDÉVAL (Clermont, Haute-Savoie)

Planche 30 - Les circulations du secteur sud au temps des comtes de Genève.

Décembre 2022. Echelle 1/150e.
Équidistance des courbes: 0,20m.
Rattachement: RGF93CC46 - NGF I.G.N 69.
DAO: L. Benoit (SAPB /2022).
Fond de plan: LIDAR (APEI).
Relevés lasergrammétriques et photogrammétriques:
O. Veissière - Patrimoine Numérique (2017 à 2022)

Légende:

- Circulation attestée
- - -> Circulation supposée



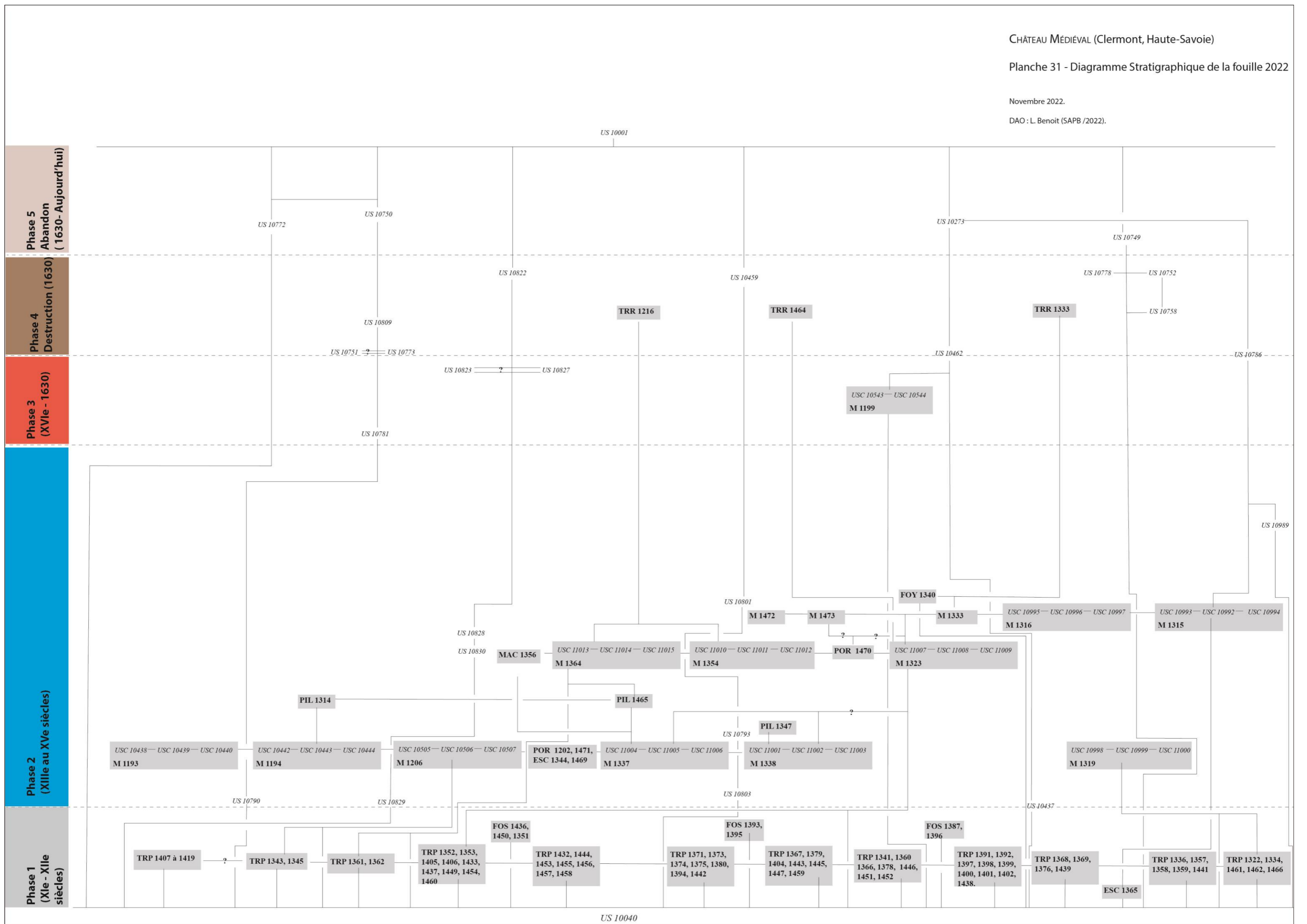

ANNEXES :

SOMMAIRE :

Annexe 1 : Système d'enregistrement

Annexe 2 : Inventaire des entités spatiales

Annexe 3 : Inventaire des entités archéologiques

Annexe 4 : Inventaire des unités stratigraphiques

Annexe 5 : Inventaire des minutes

Annexe 6 : Inventaire des points topographiques

Annexe 7 : Inventaires du mobilier

Annexe 1 : Système d'enregistrement

Définitions :

Zone : surface du site présentant une unité topographique ou fonctionnelle neutre ou interprétée (ex : Zone 1, plate-forme sommitale ; Zone 2, châtelet d'entrée...).

Entité Spatiale (ES) : ensemble d'Entités Archéologiques présentant une unité de fonction physique neutre ou interprétée (bâtiment, pièce d'un bâtiment...).

Entité Archéologique (EA) : unité de base utilisée pour la description, elle représente la plus petite unité de forme de la description (mur, voûte, baie...).

Unité stratigraphique (US) : la plus petite unité physique, homogène et indivisible reconnue par l'observation ; plusieurs U.S. peuvent former une Entité Archéologique (mortier, bloc...).

Numérotation :

Zones : Zone + numérotation continue à 1 chiffre, de 1 à n (ex : Zone 1, Zone 2...).

Entité Spatiale (ES) : le numéro d'Entité Spatiale se compose d'un Identifiant de deux lettres (ES) suivi du numéro de Zone et d'une numérotation continue, de 1 à n (ES 1.1, ES 1.2 pour la Zone 1 ; ES 3.2, ES 3.3 pour la Zone 3...).

Entité Archéologique (EA) : le numéro d'Entité Archéologique se compose d'un Identifiant de trois lettres et du numéro de la Zone à laquelle elle appartient, suivis d'une numérotation continue à 3 chiffres, de 001 à n. L'identifiant est donné sur des critères morphologiques et fonctionnels identifiables, correspondant au lexique défini (ex : OUV 1006, M 2012...).

Unités Stratigraphiques : le numéro d'U.S. se compose du numéro de la Zone à laquelle elle appartient, suivi d'une numérotation continue à 4 chiffres, de 0001 à n (US 10036, US 20154...).

Sondage : les sondages bénéficient d'une numérotation indépendante en chiffres romains de I à n (Sondage I, SondageVII...).

Abréviations Entités Archéologiques (liste indicative) :

ACH : archère
ARC : arc ou arcature
AUT : autel

BAI : baie

CAN : caniveau, canalisation, drain
CAV : caveau
CHE : cheminée
CIT :
CNN : canonnière
COR : corniche
CRB : corbeau
CTF : contrefort
EMM : emmarchement
ENC : encoche
ENF : enfeu
ESC : escalier
EVR : évier

FEN : fenêtre, baie, jour
FOS : fosse
FOY : foyer
FSÉ : fossé

LAT : latrine

M : mur, muret, cloison...
MAC : maçonnerie

NIC : niche
OUV : ouverture (porte ou fenêtre dont la fonction est mal définie ou a évolué)

PIL : pile, pilier, pilastre, colonne
PLC : placard
PLN : plancher
POR : porte, portail

SOL : sol
ST : structure indéterminée
TMB : tombe
TRA : travée
TRB : trou de boulin
TRF : tranchée de fondation
TRN : tranchée
TRP : trou de poteau, de piquet, de poutre
TRR : tranchée de récupération
VOI : voie
VOU : voûte

Annexe 2 : Inventaire des entités spatiales

Zone	1	Entité Spatiale	ES	1.03
-------------	----------	------------------------	-----------	-------------

Identification

Fossé

Interprétation

Fossé	Longueur	min.	max.
	largeur / diam		23.55
	épaisseur / hauteur	3	

Description

L'espace **ES 1.3** n'a pu être fouillé dans toute sa surface de par le caractère limité des sondages mais aussi pour des raisons de sécurité (pour la profondeur). Néanmoins, la topographie du plateau ne laissait aucun doute quand à son interprétation. Il s'agit d'un fossé (**FOS 1003**). Ce dernier sépare la tour maîtresse et son pourtour (**ES 1.1** et **1.2**) de la zone dite résidentielle. Il est délimité au nord par le mur **M 1002** et au sud par **M 1047**. Le fossé ne semble être présent que sur la moitié orientale du plateau selon un axe est-ouest, la moitié ouest étant représenté par la rampe **ES 1.31**. Les dimensions renseignées proviennent des indices topographiques. Il faudra donc les préciser au fur et à mesure des opérations archéologiques.

Le sondage réalisé en 2022 a permis d'observer une profondeur de 3 m du fossé. Toutefois le fond n'a pas été atteint et le micro sondage profond réalisé permet d'estimer une hauteur minimale de 5 m.

EA	Identification	Interprétation
M_1002	Mur	Mur nord du fossé. Il possède un axe est-ouest et sépare la tour maîtresse de la structure fossée.
FOS_1003	Fossé	Fossé séparant la cour haute en deux via un axe est-ouest.
M_1467	Mur	Chemisage sud du mur nord du fossé.
M_1012	Mur	Mur d'axe nord-sud clôturant l'espace 1.6 à l'est.
OUV_1204	Ouverture	Percement tardif.

US	Type	Activité	Identification
US_10004	Positive	Destruction	Niveau de démolition
US_10009	Positive	Abandon	Remblai
US_10011	Positive	Destruction	Niveau de démolition
US_10023	Fantôme	Abandon	Arase
US_10029	Négative	Construction	TRF - Creusement
US_10030	Positive	Construction	TRF - Comblement
US_10031	Positive	Destruction	Remblai
US_10032	Positive	Abandon	Remblai
US_10045	Positive	Abandon	Remblai
US_10153	Fantôme	Abandon	Arase
USC_10020	Construite	Construction	Parement
USC_10021	Construite	Construction	Parement
USC_10022	Construite	Construction	Blocage
USC_10028	Construite	Construction	Fondation
USC_10140	Construite	Construction	Parement
USC_10141	Construite	Construction	Parement
USC_10142	Construite	Construction	Blocage
USC_10990	Construite	Construction	Parement
USC_10991	Construite	Construction	Blocage
USC_11017	Construite	Construction	Réfection

Zone	1	Entité Spatiale	ES	1.06
-------------	----------	------------------------	-----------	-------------

Identification

Entrée et espace de circulation au sein du secteur résidentiel

Interprétation

Entrée, Espace de circulation

	min.	max.
Longueur	21.59	36.30
largeur / diam	5.20	8
épaisseur / hauteur	1.5	3

Description

L'espace **ES 1.6** se situe entre la cuisine **ES 1.4**, à l'est, et la pièce **ES 1.24**. Il est bordé au nord par le fossé **ES 1.3** ainsi que par la rampe d'accès **ES 1.31**. Entièrement taillé dans le substrat rocheux, cet espace monumental permet la desserte des différents corps de bâtiments par le biais de plusieurs portes et rampes taillées dans la roche.
Formant une plate-forme relativement plane à son extrémité septentrionale, il présente un pendage en direction du sud au niveau des espaces **ES 1.5** et **1.23**. Il prend alors la forme d'un couloir de circulation (nommé **ES 1.22** en 2020) comprenant plusieurs canalisations. Cet axe de circulation présente plusieurs recharges de remblais témoins des différents niveaux de circulations. L'espace est également ponctué de plusieurs structures en creux délimitant des parois et autres cloisons.

Son extrémité sud n'a, à ce jour, été que partiellement observé et fera l'objet d'investigations lors de la campagne de fouille de 2022.

EA	Identification	Interprétation
POR_1197	Portail	Portail donnant accès à ES 1.30.
SB_1284	Sablière basse	Sablière basse de la porte POR 1197.
M_1012	Mur	Mur d'axe nord-sud clôturant l'espace 1.6 à l'est.
TRP_1038	Trou de poteau	Trou de poteau.
M_1199	Mur	Mur, clôture ?
TRP_1201	Trou de poteau	Trou de poteau.
SB_1205	EA annulée	
TRF_1200	Tranchée de fondation	Tranchée de fondation.
TRP_1255	Trou de poteau	Trou de poteau.
TRP_1267	Trou de poteau	Trou de poteau.
TRP_1285	Trou de poteau	Trou de poteau.
ST_1248	EA annulée	
ST_1279	Sablière?	Potentielle sablière.
ENC_1300	Encoches	Ensemble d'encoches formant cloison.
TRP_1301	Trou de piquet	Trou de piquet.
TRP_1302	Trou de piquet	Trou de piquet.
TRP_1303	EA annulée	
TRP_1304	Trou de piquet	Trou de piquet.
TRP_1407	Trou de poteau	
TRP_1408	Trou de poteau	
TRP_1409	Trou de poteau	
TRP_1410	Trou de poteau	
TRP_1411	Trou de poteau	
TRP_1412	Trou de poteau	
TRP_1413	Trou de poteau	

US	Type	Activité	Identification
----	------	----------	----------------

US_10094	Négative	Construction	Trou de poteau - Creusement
US_10095	Positive	Abandon	Trou de poteau - Comblement
US_10096	Positive	Construction	Trou de poteau - Calage
US_10097	Fantôme	Occupation	Trou de poteau - Poteau
US_10153	Fantôme	Abandon	Arase
US_10433	Positive	Construction	Comblement
US_10557	Positive	Abandon	Trou de poteau - Comblement
US_10564	Négative	Construction	Trou de poteau - Creusement
US_10593	Négative	Construction	Trou de poteau - Creusement
US_10594	Positive	Abandon	Trou de poteau - Comblement
US_10613	Négative	Construction	Trou de poteau - Creusement
US_10614	Positive	Abandon	Trou de poteau - Comblement
US_10642	Négative	Construction	TRF - Creusement
US_10657	Virtuelle	Aucune	US annulée
US_10674	Négative	Construction	Creusement
US_10675	Positive	Abandon	Comblement
US_10703	Virtuelle	Aucune	US annulée
US_10704	Négative	Construction	Creusement
US_10705	Positive	Abandon	Comblement
US_10708	Négative	Construction	Trou de poteau - Creusement
US_10709	Positive	Abandon	Trou de poteau - Comblement
US_10710	Négative	Construction	Creusement
US_10711	Positive	Abandon	Comblement
US_10745	Négative	Construction	Trou de poteau - Creusement
US_10746	Positive	Abandon	Trou de poteau - Comblement
US_10851	Négative	Construction	Canalisation - Creusement
US_10852	Positive	Abandon	Canalisation - Comblement
USC_10140	Construite	Construction	Parement
USC_10141	Construite	Construction	Parement
USC_10142	Construite	Construction	Blocage
USC_10543	Construite	Construction	Parement
USC_10544	Construite	Construction	Blocage
USC_10545	Construite	Construction	Parement
USC_10546	Construite	Construction	Parement
USC_10547	Construite	Construction	Blocage
USC_10548	Construite	Occupation	Remaniement
USC_10724	Construite	Construction	Parement
USC_10725	Construite	Construction	Parement
USC_10726	Construite	Construction	Blocage
USC_10727	Construite	Construction	Parement
USC_10728	Construite	Construction	Parement

USC_10729	Construite	Construction	Blocage
USC_11010	Construite	Construction	Parement
USC_11011	Construite	Construction	Parement
USC_11012	Construite	Construction	Blocage

Zone	1	Entité Spatiale	ES	1.22
-------------	----------	------------------------	-----------	-------------

Identification

Espace de circulation

Interprétation

Espace de circulation		min.	max.
	Longueur	21.29	36.30
	largeur / diam	5.20	8
	épaisseur / hauteur	1.55	3

Description

Espace extérieur a l'ouest de **ES 1.19** et au sud de **ES 1.20**.
Exploré partiellement, il témoigne d'un fort pendage du substrat rocheux vers le sud et au centre du plateau. Il correspond à l'espace de circulation **ES 1.6** avec lequel il ne forme qu'un. La présence d'une ruelle d'axe est-ouest et associée à une canalisation abonde en ce sens.
L'extrémité méridionale n'est pas connue à ce jour.

EA	Identification	Interprétation
POR_1102	Porte	Porte d'accès à l'espace ES 1.19, depuis ES 1.22.
TRF_1180	Tranchée de fondation	Tranchée de fondation du mur M 1100.
CAN_1166	Canalisation	Canalisation.
CHM_1167	Chemin	Chemin, niveau de circulation.
CHA_1170	Chablis	Chablis ancien.
CAN_1312	Drain/canalisation	Drain installé au fond de l'axe de circulation de l'espace ES 1.6/1.22.
M_1354	Mur	Mur est de ES 1.37.

US	Type	Activité	Identification
US_10361	Positive	Construction	Remblai
US_10365	Positive	Construction	Remblai
US_10366	Négative	Construction	TRF - Creusement
US_10367	Positive	Occupation	TRF - Comblement
US_10399	Négative	Construction	Creusement
US_10400	Positive	Abandon	Comblement
US_10401	Négative	Construction	Creusement
US_10402	Positive	Occupation	Sol
US_10408	Positive	Construction	Couverture
US_10409	Négative	Construction	Creusement
US_10410	Positive	Construction	Comblement
US_10851	Négative	Construction	Canalisation - Creusement
US_10852	Positive	Abandon	Canalisation - Comblement
USC_10385	Construite	Construction	Parement
USC_10390	Construite	Construction	Parement
USC_11010	Construite	Construction	Parement
USC_11011	Construite	Construction	Parement
USC_11012	Construite	Construction	Blocage

Zone	1	Entité Spatiale	ES	1.24
-------------	----------	------------------------	-----------	-------------

Identification

Pièce

Interprétation

Pièce		min.	max.
	Longueur		7.85
	largeur / diam	5.25	6.25
	épaisseur / hauteur	0.20	0.75

Description

L'espace **ES 1.24** se situe au nord de l'espace **ES 1.23**, sur lequel il prend appui, à l'ouest de l'axe de circulation **ES 1.6**, au sud de la rampe **ES 1.31** et à l'est de l'espace **ES 1.26**, pour lequel il sert d'appui. Il est délimité au nord par le mur **M 1188**, à l'est par **M 1189**, au sud par **M 1136** et à l'ouest par **M 1187/1191**. Ce dernier comprend la porte **POR 1184** reliant les espaces **ES 1.24** et **1.26**. Cette dernière présente deux états de construction, le deuxième venant agrandir l'ouverture. L'accès principal à **ES 1.24** n'est pas conservé mais pourrait se situer à l'emplacement de l'ouverture **OUV 1307** (à l'Est et donnant sur **ES 1.6**) au vu de l'agencement de la maçonnerie.

La pièce présente de nombreux niveaux de sols ainsi qu'une petite structure de chauffe associée à l'un des sols les plus récents. Toutefois, au vu des vestiges découverts ainsi que du mobilier retrouvé, nous ne pouvons affilier une fonction particulière à cet espace.

L'ensemble de ces constructions repose sur de nombreux trous de poteaux formant, avec ceux présents en **ES 1.23**, un grand bâtiment potentiellement attribuable au castrum des XIe et XIIe siècles (en attente de datations). Plusieurs phases de constructions sont donc présentes.

<i>EA</i>	<i>Identification</i>	<i>Interprétation</i>
SOL_1185	Sol	Sol en mortier de chaux.
ST_1186	Structure	Structure de chauffe?
M_1187	Mur	Mur séparant les espaces ES 1.24 et 1.26 selon un axe N-S.
M_1188	Mur	Mur septentrional de l'espace ES 1.24.
M_1189	Mur	Mur de clôture orientale de ES 1.24.
TRP_1218	Trou de poteau	Trou de poteau.
SOL_1208	Sol	Sol, chape de chaux.
TRP_1217	Trou de piquet	Trou de piquet.
TRP_1219	Trou de poteau	Trou de poteau.
TRP_1220	Trou de poteau	Trou de poteau.
TRP_1230	Trou de poteau	Trou de poteau.
FOS_1231	Fosse	Fosse.
FOS_1232	EA annulée	
TRP_1234	Trou de poteau	Trou de poteau.
TRP_1235	Trou de poteau	Trou de poteau.
TRP_1236	Trou de piquet	Trou de piquet.
TRP_1237	Trou de poteau	Trou de poteau.
TRP_1238	Trou de poteau	Trou de poteau.
FOS_1239	EA annulée	
TRP_1240	Trou de poteau	Trou de poteau.
TRP_1241	Trou de poteau	Trou de poteau.
TRP_1242	EA annulée	
FOS_1243	EA annulée	
TRP_1245	Trou de poteau	Trou de poteau.
TRP_1246	Trou de poteau	Trou de poteau ?

<i>US</i>	<i>Type</i>	<i>Activité</i>	<i>Identification</i>
US_10371	Négative	Construction	Trou de poteau - Creusement
US_10372	Positive	Abandon	Trou de poteau - Comblement
US_10405	Négative	Construction	Trou de poteau - Creusement
US_10406	Positive	Abandon	Trou de poteau - Comblement
US_10423	Positive	Occupation	Niveau de circulation
US_10498	Négative	Construction	Trou de poteau - Creusement
US_10499	Positive	Abandon	Trou de poteau - Comblement
US_10500	Négative	Construction	Trou de poteau - Creusement
US_10501	Positive	Abandon	Trou de poteau - Comblement
US_10510	Construite	Construction	Sol
US_10514	Positive	Occupation	Chape de mortier de chaux
US_10528	Négative	Occupation	Fosse - Creusement
US_10529	Positive	Occupation	Fosse - Comblement
US_10530	Négative	Construction	Trou de poteau - Creusement
US_10531	Négative	Construction	Trou de poteau - Creusement
US_10532	Positive	Abandon	Trou de poteau - Comblement
US_10533	Positive	Abandon	Trou de poteau - Comblement
US_10534	Positive	Abandon	Trou de poteau - Comblement
US_10535	Positive	Abandon	Trou de poteau - Comblement
US_10537	Négative	Construction	Trou de poteau - Creusement
US_10538	Positive	Abandon	Trou de poteau - Comblement
US_10539	Négative	Construction	Trou de poteau - Creusement
US_10540	Positive	Abandon	Trou de poteau - Comblement
US_10541	Négative	Construction	Trou de poteau - Creusement
US_10542	Positive	Abandon	Trou de poteau - Comblement
US_10549	Négative	Construction	Trou de poteau - Creusement
US_10550	Positive	Abandon	Trou de poteau - Comblement
US_10551	Négative	Construction	Trou de poteau - Creusement
US_10552	Positive	Abandon	Trou de poteau - Comblement
US_10553	Négative	Construction	Trou de poteau - Creusement
US_10554	Positive	Abandon	Trou de poteau - Comblement
US_10570	Négative	Construction	Trou de poteau - Creusement
US_10571	Positive	Abandon	Trou de poteau - Comblement
US_10572	Négative	Construction	Trou de poteau - Creusement
US_10573	Positive	Abandon	Trou de poteau - Comblement
US_10574	Négative	Construction	Trou de poteau - Creusement
US_10575	Positive	Abandon	Trou de poteau - Comblement
US_10576	Positive	Abandon	Trou de poteau - Comblement
US_10578	Négative	Construction	Trou de poteau - Creusement
US_10579	Positive	Abandon	Trou de poteau - Comblement

US_10597	Négative	Construction	Trou de poteau - Creusement
US_10598	Positive	Abandon	Trou de poteau - Comblement
US_10604	Positive	Abandon	Trou de poteau - Comblement
US_10605	Négative	Construction	Trou de poteau - Creusement
US_10617	Négative	Construction	Fosse - Creusement
US_10618	Positive	Abandon	Fosse - Comblement
US_10619	Positive	Occupation	Fosse - Comblement
US_10620	Positive	Abandon	Trou de poteau - Comblement
US_10662	Positive	Abandon	Fosse - Comblement
US_10663	Négative	Construction	Trou de poteau - Creusement
US_10677	Négative	Construction	Trou de poteau - Creusement
US_10678	Positive	Abandon	Trou de poteau - Comblement
US_10680	Positive	Abandon	Comblement
US_10682	Négative	Occupation	Fosse - Creusement
US_10683	Positive	Abandon	Fosse - Comblement
US_10733	Positive	Occupation	Fosse - Comblement
US_10740	Négative	Construction	Trou de poteau - Creusement
US_10753	Négative	Construction	Trou de poteau - Creusement
US_10754	Positive	Abandon	Trou de poteau - Comblement
US_10755	Négative	Construction	Trou de poteau - Creusement
US_10756	Positive	Abandon	Trou de poteau - Comblement
US_10766	Négative	Construction	Fosse - Creusement
US_10767	Positive	Abandon	Fosse - Comblement
US_10768	Négative	Construction	Trou de poteau - Creusement
US_10769	Positive	Abandon	Trou de poteau - Comblement

Zone	1	Entité Spatiale	ES	1.27
-------------	----------	------------------------	-----------	-------------

Identification

Tour

Interprétation

		min.	max.
Tour	Longueur		3.70
	largeur / diam	3.25	
	épaisseur / hauteur	0.25	1.25

Description

Petit espace situé au sud de **ES 1.26**. Il est délimité par les murs **M 1193, 1194 et 1206**. La limite ouest n'a pu être observée du fait du pendage du terrain mais pourrait correspondre à la rupture de pente observée dans la topographie. Il s'agit de l'espace présentant les maçonneries les plus épaisses de ce côté de la zone résidentielle (1.20 m environ). Sa position, l'épaisseur des murs ainsi que son espace interne assez réduit pourrait faire penser à une tour venant se loger contre l'enceinte occidentale.

L'espace est utilisé dans un second temps pour agrandir la pièce **ES 1.23** en arasant le mur **M 1194**.

<i>EA</i>	<i>Identification</i>	<i>Interprétation</i>
M_1194	Mur	Mur de cloison entre ES 1.27 et 1.23.
M_1193	Mur	Mur de clôture nord de ES 1.27.
OUV_1203	Ouverture	Percement tardif.
OUV_1204	Ouverture	Percement tardif.
M_1206	Mur	Mur séparant ES 1.27 de 1.29.
POR_1471	Porte	Porte entre les espaces ES 1.27 et 1.29.

<i>US</i>	<i>Type</i>	<i>Activité</i>	<i>Identification</i>
US_10441	Positive	Destruction	Niveau de démolition
US_10447	Positive	Occupation	Arasement
US_10515	Construite	Construction	Ressaut
USC_10438	Construite	Construction	Parement
USC_10439	Construite	Construction	Parement
USC_10440	Construite	Construction	Blocage
USC_10442	Construite	Construction	Parement
USC_10443	Construite	Construction	Parement
USC_10444	Construite	Construction	Blocage
USC_10445	Construite	Occupation	Enduit
USC_10446	Construite	Occupation	Enduit
USC_10505	Construite	Construction	Parement
USC_10506	Construite	Construction	Parement
USC_10507	Construite	Construction	Blocage
USC_10508	Construite	Occupation	Enduit
USC_10509	Construite	Construction	Ressaut
USC_10520	Construite	Construction	Ressaut

Zone	1	Entité Spatiale	ES	1.29
-------------	----------	------------------------	-----------	-------------

Identification

Pièce

Interprétation

Corps de garde		min.	max.
	Longueur	1.25	7.70
	largeur / diam	3.20	4.0
	épaisseur / hauteur	0.20	1.32

Description

Espace se développant au sud de **ES 1.27**, au nord de **ES 1.35** et à l'ouest de **1.23** et **1.37**. Il est délimité au nord par le mur **M 1206**, à l'est par **M 1194** et **M 1337**, et au sud par **M 1338**. La porte **POR 1202** se trouve dans l'angle nord-est. Elle est en lien avec l'escalier **ESC 1344** présent dans **ES 1.29** et est fortifiée par les piles **PIL 1314** et **1465**. L'escalier **ESC 1344**, d'axe est-ouest, accueille un autre escalier, **ESC 1469**, d'axe nord-sud et menant à la porte **POR 1471** située dans le mur **M 1206**.

Un important lot de mobilier lié au militaria a été découvert dans cette pièce. Cela associé au fait qu'elle soit fortifié et associé à la tour **ES 1.27** nous fait supposer qu'il s'agit d'un corps de garde.

EA	Identification	Interprétation
POR_1202	Porte	Porte située entre les espaces ES 1.29 et ES 1.23.
M_1337	Mur	Mur d'orientation nord/sud séparant les espaces ES 1.29 et ES 1.37.
M_1338	Mur	Mur d'orientation est/ouest séparant les espaces ES 1.29 et ES 1.35.
ESC_1344	Escalier	Escalier situé au nord-est de l'espace ES 1.29.
TRP_1343	Trou de poteau	Trou de poteau dans l'espace ES 1.29.
PIL_1347	Jambage de cheminée ?	Jambage de cheminée?
SOL_1335	Sol	Niveau de sol.
SOL_1468	Sol	Niveau de sol situé dans l'espace ES 1.29.
TRP_1345	Trou de poteau	Trou de poteau creusé dans ESC 1344 au nord-est de l'espace ES 1.29.
SOL_1346	Sol	Niveau de sol.
ST_1339	EA annulée	
TRP_1342	EA annulée	
ESC_1469	Escalier	Escalier menant de ES 1.29 à 1.27.
POR_1471	Porte	Porte entre les espaces ES 1.27 et 1.29.

US	Type	Activité	Identification
US_10793	Positive	Occupation	Sol
US_10803	Positive	Occupation	Sol
US_10806	Négative	Construction	Trou de poteau - Creusement
US_10807	Positive	Abandon	Trou de poteau - Comblement
US_10810	Positive	Abandon	Trou de poteau - Comblement
US_10811	Positive	Construction	Trou de poteau - Creusement
US_10814	Positive	Destruction	Niveau de démolition
US_10815	Positive	Abandon	Niveau de démolition
US_10816	Positive	Occupation	Niveau de circulation
US_10817	Positive	Abandon	Niveau d'abandon
US_10818	Positive	Indéterminée	Indéterminée
US_10819	Positive	Occupation	Niveau de circulation

USC_11001	Construite	Construction	Parement
USC_11002	Construite	Construction	Parement
USC_11003	Construite	Construction	Blocage
USC_11004	Construite	Construction	Parement
USC_11005	Construite	Construction	Parement
USC_11006	Construite	Construction	Blocage

Zone	1	Entité Spatiale	ES	1.33
-------------	----------	------------------------	-----------	-------------

Identification

Élément défensif sud

Interprétation

Élément lié à la défense ?		min.	max.
	Longueur		8
	largeur / diam		6
	épaisseur / hauteur	0.2	0.6

Description

Espace situé au sud-ouest de la haute-cour du site et correspondant peut-être à un élément participant à la défense du site au vu de sa position dominante au-dessus du plain château mais aussi au-dessus du chemin d'accès principal ES 1.6/22. Cet espace est délimité par le mur M 1315 à l'est, le mur M 1316 au nord et le mur M 1319 à l'ouest.

EA	Identification	Interprétation
M_1315	Mur	Mur semi-circulaire séparant les espaces ES 1.33 et ES 1.34.
M_1316	Mur	Mur d'orientation est/ouest séparant les espaces ES 1.33, ES 1.34 et ES 1.35
M_1317	Mur	Mur de cloison situé au sud-ouest de l'espace ES 1.33.
ARR_1318	Ouverture	Arrachement.
M_1319	Mur	Mur semi-circulaire clôturant l'espace ES 1.33 à l'ouest.
TRP_1322	Trou de poteau	Trou de poteau dans l'espace ES 1.33.
TRP_1334	Trou de poteau	Trou de poteau situé au sud-ouest de l'espace ES 1.33.
TRP_1336	Trou de poteau	Trou de poteau situé au centre de l'espace ES 1.33.
TRP_1357	Trou de poteau	Trou de poteau situé au nord de l'espace ES 1.33.
TRP_1358	Trou de poteau	Trou de poteau situé entre les espaces ES 1.33 et ES 1.36.
TRP_1359	Trou de poteau	Trou de poteau localisé à côté de TRP 1358 entre les espaces ES 1.33 et ES 1.36
TRP_1466	Trou de poteau	Trou de poteau localisé au nord-ouest de l'espace ES 1.33.
TRP_1462	Trou de poteau	Trou de poteau coupé par le mur M 1319 à l'ouest de l'espace ES 1.33.
TRP_1461	Trou de poteau	Trou de poteau coupé par le mur M 1319 à l'ouest de l'espace ES 1.33.
TRP_1331	EA annulée	

US	Type	Activité	Identification
US_10759	Négative	Construction	Trou de poteau - Creusement
US_10760	Positive	Abandon	Trou de poteau - Comblement
US_10791	Négative	Construction	Trou de poteau - Creusement
US_10792	Positive	Abandon	Trou de poteau - Comblement
US_10794	Positive	Abandon	Trou de poteau - Comblement
US_10796	Négative	Construction	Trou de poteau - Creusement
US_10797	Positive	Abandon	Trou de poteau - Comblement
US_10841	Positive	Abandon	Trou de poteau - Comblement
US_10842	Négative	Construction	Trou de poteau - Creusement
US_10843	Positive	Abandon	Trou de poteau - Comblement
US_10844	Négative	Construction	Trou de poteau - Creusement
US_10845	Positive	Abandon	Trou de poteau - Comblement

US_10846	Négative	Construction	Trou de poteau - Creusement
US_10981	Positive	Abandon	Trou de poteau - Comblement
US_10982	Négative	Construction	Trou de poteau - Creusement
US_10983	Positive	Abandon	Trou de poteau - Comblement
US_10984	Négative	Construction	Trou de poteau - Creusement
US_10985	Positive	Abandon	Trou de poteau - Comblement
US_10986	Négative	Construction	Trou de poteau - Creusement
USC_10992	Construite	Construction	Parement
USC_10993	Construite	Construction	Parement
USC_10994	Construite	Construction	Blocage
USC_10995	Construite	Construction	Parement
USC_10996	Construite	Construction	Parement
USC_10997	Construite	Construction	Blocage
USC_10998	Construite	Construction	Parement
USC_10999	Construite	Construction	Parement
USC_11000	Construite	Construction	Blocage
USC_11018	Construite	Construction	Ressaut

Zone	1	Entité Spatiale	ES	1.34
-------------	----------	------------------------	-----------	-------------

Identification

Pièce

Interprétation

Pièce indéterminée

	min.	max.
Longueur	6	
largeur / diam	2	
épaisseur / hauteur	1.15	

Description

Espace situé à l'est de l'espace ES 1.33. Il est délimité par le mur M 1315 à l'ouest. Très peu observé, cette pièce fait tampon entre l'espace ES 1.33 et l'axe de circulation ES 1.6/22. Elle est visiblement anciennement utilisée comme l'atteste l'escalier abandonné ESC 1365.

EA	Identification	Interprétation
M_1315	Mur	Mur semi-circulaire séparant les espaces ES 1.33 et ES 1.34.
ESC_1365	Escalier	Escalier situé sous le mur M 1315 à l'ouest de l'espace ES 1.34.

US	Type	Activité	Identification
USC_10992	Construite	Construction	Parement
USC_10993	Construite	Construction	Parement
USC_10994	Construite	Construction	Blocage
USC_11018	Construite	Construction	Ressaut

Zone	1	Entité Spatiale	ES	1.35
-------------	----------	------------------------	-----------	-------------

Identification

Pièce

Interprétation

Pièce		min.	max.
	Longueur		13
	largeur / diam	2.40	5.60
	épaisseur / hauteur		1.23

Description

Espace situé à l'ouest de l'espace **ES 1.36** et au sud du corps de garde **ES 1.29**. Il est délimité par le mur **M 1349** au nord, la tranchée de récupération **TRR 1333** à l'est et le mur **M 1316** au sud. Sa limite occidentale n'a pas été atteinte du fait du couvert forestier et d'une rupture de pente trop abrupte.

En l'état et au vu des vestiges mobiliers et immobiliers découverts, nous ne sommes pas en capacité de caractériser cette pièce.

EA	Identification	Interprétation
M_1338	Mur	Mur d'orientation est/ouest séparant les espaces ES 1.29 et ES 1.35.
M_1316	Mur	Mur d'orientation est/ouest séparant les espaces ES 1.33, ES 1.34 et ES 1.35.
TRP_1396	Trou de poteau	Trou de poteau situé à l'ouest de l'espace ES 1.35.
TRP_1387	Trou de poteau	Trou de poteau situé au nord de l'espace ES 1.35.
TRP_1391	Trou de poteau	Trou de poteau situé au nord de l'espace ES 1.35.
TRP_1392	Trou de poteau	Trou de poteau coupé par TRR 1333 au nord-est de l'espace ES 1.35.
TRP_1368	Trou de poteau	Trou de poteau situé au sud de l'espace ES 1.35.
TRP_1369	Trou de poteau	Trou de poteau situé au sud de l'espace ES 1.35.
TRP_1376	Trou de poteau	Trou de poteau situé à côté de TRP 1369 au sud de l'espace ES 1.35.
TRP_1402	Trou de poteau	Trou de poteau situé au nord-est de l'espace ES 1.35.
TRP_1397	Trou de poteau	Trou de poteau situé au nord de l'espace ES 1.35.
TRP_1439	Trou de poteau	Trou de poteau coupé par CHA 1440 au nord-ouest de l'espace ES 1.35.
TRP_1399	Trou de poteau	Trou de poteau de l'espace ES 1.35.
TRP_1398	Trou de poteau	Trou de poteau situé au nord de l'espace ES 1.35.
TRP_1401	Trou de poteau	Trou de poteau situé au nord de l'espace ES 1.35.
TRP_1438	Trou de poteau	Trou de poteau situé au nord de l'espace ES 1.35.
TRP_1400	Trou de poteau	Trou de poteau situé au nord de l'espace ES 1.35.
TRP_1370	EA annulée	
TRP_1372	EA annulée	
FOS_1377	EA annulée	
TRP_1382	EA annulée	
TRP_1383	EA annulée	
TRP_1384	EA annulée	
TRP_1385	EA annulée	
TRP_1386	EA annulée	

US	Type	Activité	Identification
US_10787	Négative	Construction	TRR - Creusement
US_10788	Positive	Abandon	TRR - Comblement

US_10849	Négative	Construction	Trou de poteau - Creusement
US_10850	Positive	Abandon	Trou de poteau - Comblement
US_10853	Positive	Abandon	Trou de poteau - Comblement
US_10880	Négative	Construction	Trou de poteau - Creusement
US_10881	Positive	Abandon	Trou de poteau - Comblement
US_10882	Positive	Abandon	Trou de poteau - Comblement
US_10883	Négative	Construction	Trou de poteau - Creusement
US_10884	Positive	Abandon	Trou de poteau - Comblement
US_10885	Positive	Abandon	Trou de poteau - Comblement
US_10886	Négative	Construction	Trou de poteau - Creusement
US_10887	Positive	Abandon	Trou de poteau - Comblement
US_10888	Négative	Construction	Trou de poteau - Creusement
US_10889	Positive	Abandon	Trou de poteau - Comblement
US_10918	Négative	Construction	Trou de poteau - Creusement
US_10919	Positive	Abandon	Trou de poteau - Comblement
US_10920	Négative	Construction	Trou de poteau - Creusement
US_10921	Positive	Abandon	Trou de poteau - Comblement
US_10922	Négative	Construction	Trou de poteau - Creusement
US_10923	Positive	Abandon	Trou de poteau - Comblement
US_10930	Positive	Abandon	Trou de poteau - Comblement
US_10931	Négative	Construction	Trou de poteau - Creusement
US_10932	Positive	Abandon	Trou de poteau - Comblement
US_10937	Négative	Construction	Trou de poteau - Creusement
US_10938	Positive	Abandon	Trou de poteau - Comblement
US_10941	Négative	Construction	Trou de poteau - Creusement
US_10942	Positive	Abandon	Trou de poteau - Comblement
US_10943	Négative	Construction	Trou de poteau - Creusement
US_10944	Positive	Abandon	Trou de poteau - Comblement
US_10945	Négative	Construction	Trou de poteau - Creusement
US_10946	Positive	Abandon	Trou de poteau - Comblement
US_10947	Négative	Construction	Trou de poteau - Creusement
US_10948	Positive	Abandon	Trou de poteau - Comblement
US_10949	Négative	Construction	Trou de poteau - Creusement
US_10950	Positive	Abandon	Trou de poteau - Comblement
USC_10995	Construite	Construction	Parement
USC_10996	Construite	Construction	Parement
USC_10997	Construite	Construction	Blocage
USC_11001	Construite	Construction	Parement
USC_11002	Construite	Construction	Parement
USC_11003	Construite	Construction	Blocage

Zone	1	Entité Spatiale	ES	1.36
-------------	----------	------------------------	-----------	-------------

Identification

Pièce

Interprétation

		min.	max.
Grand espace indéterminé	Longueur		10.5
	largeur / diam		10.5
	épaisseur / hauteur		0.40

Description

Espace situé au nord de **ES 1.33**, à l'est de **ES 1.35** et au sud de **ES 1.37**. Il est bordé à l'est par le chemin **ES 1.6/22**. Il est délimité par le mur **M 1316** au sud, la tranchée de récupération **TRR 1333** à l'ouest, par la tranchée de récupération **TRR 1464** et le mur **M 1323** au nord et enfin, par la rupture de pente avec **ES 1.6/1.22** à l'est. Cette dernière comprend les traces des murs **M 1473 et 1473** venant clôturer l'espace de ce côté.

Si nous avons découverts les vestiges d'une zone d'extraction de pierre liée à la mise en place de cet espace, le mobilier découvert et l'absence de structure déterminante ne permettent pas de caractériser cette zone. Toutefois, la présence du foyer **FOY 1340** atteste de l'activité humaine. Les nombreuses structures en creux découvertes appartiennent vraisemblablement à un bâtiment antérieur.

EA	Identification	Interprétation
M_1316	Mur	Mur d'orientation est/ouest séparant les espaces ES 1.33, ES 1.34 et ES 1.35.
TRP_1358	Trou de poteau	Trou de poteau situé entre les espaces ES 1.33 et ES 1.36.
TRP_1359	Trou de poteau	Trou de poteau localisé à côté de TRP 1358 entre les espaces ES 1.33 et ES 1.36.
FOY_1340	Foyer	Foyer dans l'espace ES 1.36.
TRR_1333	Tranchée de récupération	Tranchée de récupération d'un mur.
TRR_1464	Tranchée de récupération	Tranchée de récupération délimitant les espaces ES 1.36 et ES 1.37.
TRP_1341	Trou de poteau	Trou de poteau au sud-ouest de l'espace ES 1.36.
TRP_1366	Trou de poteau	Trou de poteau situé au sud-ouest de l'espace ES 1.36.
TRP_1373	Trou de poteau	Trou de poteau situé au sud de l'espace ES 1.36.
TRP_1374	Trou de poteau	Trou de poteau situé à côté du TRP 1373 au sud-ouest de l'espace ES 1.36.
TRP_1360	Trou de poteau	Trou de poteau au sud-est de l'espace ES 1.36.
M_1323	Mur	Mur d'orientation est/ouest délimitant les espace ES 1.36 et ES 1.37.
TRP_1375	Trou de poteau	Trou de poteau de l'espace ES 1.36.
TRP_1380	Trou de poteau	Trou de poteau situé dans l'espace ES 1.36.
FOS_1393	Fosse	Fosse située au nord-ouest de l'espace ES 1.36.
TRP_1367	Trou de poteau	Trou de poteau situé au nord de FOY 1340 dans l'espace ES 1.36.
TRP_1379	Trou de poteau	Trou de poteau localisé dans l'espace ES 1.36.
TRP_1394	Trou de poteau	Trou de poteau situé au nord-est de l'espace ES 1.36.
TRP_1442	Trou de poteau	Trou de poteau situé dans l'espace ES 1.36.
TRP_1404	Trou de poteau	Trou de poteau localisé au nord-ouest de l'espace ES 1.36.
TRP_1441	Trou de poteau	Trou de poteau situé au sud de l'espace ES 1.36.
TRP_1445	Trou de poteau	Trou de poteau localisé au nord-ouest de l'espace ES 1.36.
TRP_1443	Trou de poteau	Trou de poteau situé dans l'espace ES 1.36.
FOS_1395	Fosse	Fosse située dans l'espace ES 1.36.
TRP_1378	Trou de poteau	Trou de poteau situé au sud de FOY 1340 dans l'espace ES 1.36.

US	Type	Activité	Identification
US_10761	Négative	Construction	Fondation

US_10762	Positive	Construction	Comblement
US_10787	Négative	Construction	TRR - Creusement
US_10788	Positive	Abandon	TRR - Comblement
US_10804	Positive	Abandon	Trou de poteau - Comblement
US_10805	Négative	Construction	Trou de poteau - Creusement
US_10821	Positive	Abandon	TRR - Comblement
US_10843	Positive	Abandon	Trou de poteau - Comblement
US_10844	Négative	Construction	Trou de poteau - Creusement
US_10845	Positive	Abandon	Trou de poteau - Comblement
US_10846	Négative	Construction	Trou de poteau - Creusement
US_10847	Positive	Abandon	Trou de poteau - Comblement
US_10848	Négative	Construction	Trou de poteau - Creusement
US_10854	Positive	Abandon	Trou de poteau - Comblement
US_10855	Négative	Construction	Trou de poteau - Creusement
US_10856	Positive	Abandon	Trou de poteau - Comblement
US_10857	Négative	Construction	Trou de poteau - Creusement
US_10858	Positive	Abandon	Trou de poteau - Comblement
US_10859	Négative	Construction	Trou de poteau - Creusement
US_10864	Négative	Construction	Trou de poteau - Creusement
US_10865	Positive	Abandon	Trou de poteau - Comblement
US_10867	Négative	Construction	Trou de poteau - Creusement
US_10868	Positive	Abandon	Trou de poteau - Comblement
US_10869	Négative	Construction	Trou de poteau - Creusement
US_10870	Positive	Abandon	Trou de poteau - Comblement
US_10877	Positive	Abandon	Trou de poteau - Comblement
US_10878	Positive	Abandon	Trou de poteau - Comblement
US_10879	Négative	Construction	Trou de poteau - Creusement
US_10897	Négative	Construction	Trou de poteau - Creusement
US_10900	Négative	Construction	Trou de poteau - Creusement
US_10901	Positive	Abandon	Trou de poteau - Comblement
US_10902	Négative	Construction	Trou de poteau - Creusement
US_10903	Positive	Abandon	Trou de poteau - Comblement
US_10906	Positive	Abandon	Trou de poteau - Comblement
US_10907	Négative	Construction	Trou de poteau - Creusement
US_10908	Positive	Abandon	Trou de poteau - Comblement
US_10909	Négative	Construction	Trou de poteau - Creusement
US_10912	Positive	Abandon	Trou de poteau - Comblement
US_10913	Négative	Construction	Trou de poteau - Creusement
US_10916	Positive	Abandon	Trou de poteau - Comblement
US_10917	Négative	Construction	Trou de poteau - Creusement
US_10925	Négative	Construction	Trou de poteau - Creusement

US_10926	Positive	Abandon	Trou de poteau - Comblement
US_10927	Positive	Abandon	Trou de poteau - Comblement
US_10928	Négative	Construction	Trou de poteau - Creusement
US_10929	Positive	Abandon	Trou de poteau - Comblement
US_10933	Positive	Abandon	Fosse - Comblement
US_10934	Négative	Construction	Fosse - Creusement
US_10939	Négative	Construction	Trou de poteau - Creusement
US_10940	Positive	Abandon	Trou de poteau - Comblement
US_10961	Négative	Construction	Trou de poteau - Creusement
US_10962	Positive	Abandon	Trou de poteau - Comblement
US_10969	Négative	Construction	Trou de poteau - Creusement
US_10970	Positive	Abandon	Trou de poteau - Comblement
US_10971	Négative	Construction	Trou de poteau - Creusement
US_10972	Négative	Construction	Trou de poteau - Creusement
US_10973	Positive	Abandon	Trou de poteau - Comblement
US_10974	Positive	Abandon	Trou de poteau - Comblement
US_10975	Positive	Abandon	Trou de poteau - Comblement
US_10978	Positive	Construction	Trou de poteau - Comblement
US_10987	Négative	Construction	TRR - Creusement
US_11019	Négative	Construction	Foyer
US_11020	Positive	Occupation	Comblement
USC_10995	Construite	Construction	Parement
USC_10996	Construite	Construction	Parement

Zone	1	Entité Spatiale	ES	1.37
-------------	----------	------------------------	-----------	-------------

Identification

Pièce

Interprétation

Pièce		min.	max.
	Longueur		8.11
	largeur / diam		4.5
	épaisseur / hauteur	0.20	0.67

Description

Espace localisé au nord de l'espace **ES 1.36** et à l'est de l'espace **ES 1.29**. Il est délimité par le mur **M 1323** et la tranchée de récupération **TRR 1464** au sud, par le mur **M 1337** à l'ouest, par le mur **M 1364** au nord et par le mur **M 1354** à l'est.

A l'image des autres espaces découverts en 2022, l'état de conservation des vestiges et le mobilier découvert, bien qu'en quantité, ne permet pas d'interprétation fonctionnelle.

EA	Identification	Interprétation
M_1364	Mur	Mur d'orientation est/ouest séparant les espaces ES 1.23 et ES 1.37.
M_1337	Mur	Mur d'orientation nord/sud séparant les espaces ES 1.29 et ES 1.37.
TRR_1464	Tranchée de récupération	Tranchée de récupération délimitant les espaces ES 1.36 et ES 1.37.
M_1323	Mur	Mur d'orientation est/ouest délimitant les espace ES 1.36 et ES 1.37.
TRP_1405	Trou de poteau	Trou de poteau de l'espace ES 1.37.
TRP_1449	Trou de poteau	Trou de poteau coupé par TRP 1405 et par M 1323 au sud-ouest de l'espace ES 1.37.
TRP_1406	Trou de poteau	Trou de poteau coupé par M 1323 au sud-ouest de l'espace ES 1.37.
TRP_1433	Trou de poteau	Trou de poteau coupé par M 1323 au sud-ouest de l'espace ES 1.37.
TRP_1437	Trou de poteau	Trou de poteau au sud-ouest de l'espace ES 1.37.
FOS_1450	Fosse	Fosse localisée dans l'angle sud-ouest de l'espace ES 1.37.
TRP_1453	Trou de poteau	Trou de poteau situé au sud de l'espace ES 1.37.
TRP_1353	Trou de poteau	Trou de poteau situé dans l'espace ES 1.37.
TRP_1352	Trou de poteau	Trou de poteau situé dans l'espace ES 1.37.
TRP_1455	Trou de poteau	Trou de poteau situé au sud de l'espace ES 1.37.
TRP_1456	Trou de poteau	Trou de poteau au sud de l'espace ES 1.37.
TRP_1457	Trou de poteau	Trou de poteau localisé au sud de l'espace ES 1.37.
TRP_1458	Trou de poteau	Trou de poteau situé à l'est de l'espace ES 1.37.
TRP_1460	Trou de poteau	Trou de poteau situé à l'ouest de l'espace ES 1.37.
M_1349	EA annulée	
FOS_1351	Fosse	Fosse coupée par la tranchée de récupération TRR 1464 au sud de l'espace ES 1.37.
M_1354	Mur	Mur est de ES 1.37.
SOL_1355	Sol	Niveau de sol de l'espace ES 1.37.
MAC_1356	Maçonnerie indéterminée	Maçonnerie indéterminée à l'ouest de l'espace ES 1.37.
TRP_1361	Trou de poteau	Trou de poteau au nord de l'espace ES 1.37.
TRP_1362	Trou de poteau	Trou de poteau coupé par FOS 1436 au nord de l'espace ES 1.37.

US	Type	Activité	Identification
US_10761	Négative	Construction	Fondation
US_10762	Positive	Construction	Comblement

US_10821	Positive	Abandon	TRR - Comblement
US_10824	Négative	Construction	Fosse - Creusement
US_10825	Positive	Abandon	Fosse - Comblement
US_10828	Positive	Occupation	Niveau de sol
US_10830	Positive	Occupation	Niveau de préparation
US_10831	Négative	Construction	Trou de poteau - Creusement
US_10832	Positive	Abandon	Trou de poteau - Comblement
US_10833	Négative	Construction	Trou de poteau - Creusement
US_10834	Positive	Abandon	Trou de poteau - Comblement
US_10860	Négative	Construction	Trou de poteau - Creusement
US_10861	Positive	Abandon	Trou de poteau - Comblement
US_10862	Négative	Construction	Trou de poteau - Creusement
US_10863	Positive	Abandon	Trou de poteau - Comblement
US_10871	Négative	Construction	Trou de poteau - Creusement
US_10872	Positive	Abandon	Trou de poteau - Comblement
US_10873	Négative	Construction	Trou de poteau - Creusement
US_10874	Positive	Abandon	Trou de poteau - Comblement
US_10890	Négative	Construction	Fosse - Creusement
US_10891	Positive	Abandon	Fosse - Comblement
US_10892	Négative	Construction	Trou de poteau - Creusement
US_10893	Positive	Abandon	Trou de poteau - Comblement
US_10894	Positive	Abandon	Fosse - Comblement
US_10904	Négative	Construction	Trou de poteau - Creusement
US_10905	Positive	Abandon	Trou de poteau - Comblement
US_10935	Négative	Construction	Trou de poteau - Creusement
US_10936	Positive	Abandon	Trou de poteau - Comblement
US_10951	Négative	Construction	Fosse - Creusement
US_10952	Positive	Abandon	Fosse - Comblement
US_10953	Négative	Construction	Trou de poteau - Creusement
US_10954	Positive	Abandon	Trou de poteau - Comblement
US_10955	Négative	Construction	Trou de poteau - Creusement
US_10956	Positive	Abandon	Trou de poteau - Comblement
US_10957	Négative	Construction	Trou de poteau - Creusement
US_10958	Positive	Abandon	Trou de poteau - Comblement
US_10959	Négative	Construction	Trou de poteau - Creusement
US_10960	Positive	Abandon	Trou de poteau - Comblement
US_10963	Négative	Construction	Trou de poteau - Creusement
US_10964	Positive	Abandon	Trou de poteau - Comblement
US_10965	Négative	Construction	Trou de poteau - Creusement
US_10966	Positive	Abandon	Trou de poteau - Comblement
US_10967	Négative	Construction	Trou de poteau - Creusement

US_10968	Positive	Abandon	Trou de poteau - Comblement
US_10976	Négative	Construction	Trou de poteau - Creusement
US_10977	Positive	Abandon	Trou de poteau - Comblement
US_10979	Négative	Construction	Trou de poteau - Creusement
US_10980	Positive	Abandon	Trou de poteau - Comblement
US_10987	Négative	Construction	TRR - Creusement
US_10988	Positive	Abandon	Trou de poteau - Comblement
USC_11004	Construite	Construction	Parement
USC_11005	Construite	Construction	Parement
USC_11006	Construite	Construction	Blocage
USC_11007	Construite	Construction	Parement
USC_11008	Construite	Construction	Parement
USC_11009	Construite	Construction	Blocage
USC_11010	Construite	Construction	Parement
USC_11011	Construite	Construction	Parement
USC_11012	Construite	Construction	Blocage
USC_11013	Construite	Construction	Parement
USC_11014	Construite	Construction	Parement
USC_11015	Construite	Construction	Blocage
USC_11016	Construite	Construction	Massif

Annexe 3 : Inventaire des entités archéologiques

Zone	1	Entité Archéologique	M	1002
-------------	----------	-----------------------------	----------	-------------

Identification

Mur

Interprétation

Mur nord du fossé. Il possède un axe est-ouest et sépare la tour maîtresse de la structure fossoyé.

	min.	max.
Longueur	2.0	
largeur / diam	1.43	1.50
epaisseur / hauteur	0.64	1.80

Description

Mur d'axe est-ouest délimitant le fossé au nord. Les dimensions correspondent à celles observées en fouilles. La maçonnerie fait partie de l'enclos présumé (ES 1.2) enserrant la tour maîtresse.

ES	Identification	Interprétation
ES_1.02	Cour	Cour?
ES_1.03	Fossé	Fossé

US	Type	Activité	Identification
US_10023	Fantôme	Abandon	Arase
US_10029	Négative	Construction	TRF - Creusement
US_10030	Positive	Construction	TRF - Comblement
USC_10020	Construite	Construction	Parement
USC_10021	Construite	Construction	Parement
USC_10022	Construite	Construction	Blocage
USC_10028	Construite	Construction	Fondation

Zone	1	Entité Archéologique	FOS	1003
-------------	----------	-----------------------------	------------	-------------

Identification

Fossé

Interprétation

Fossé séparant la cour haute en deux via un axe est-ouest.

	min.	max.
Longueur		40.5
largeur / diam		12.5
epaisseur / hauteur	1.80	

Description

Fossé séparant la zone résidentielle au sud de la zone de la tour maîtresse. Les mesures correspondent aux zones observables en topographie et en fouille.

ES	Identification	Interprétation
ES_1.03	Fossé	Fossé

US	Type	Activité	Identification
US_10004	Positive	Destruction	Niveau de démolition
US_10009	Positive	Abandon	Remblai
US_10011	Positive	Destruction	Niveau de démolition
US_10031	Positive	Destruction	Remblai
US_10032	Positive	Abandon	Remblai
US_10045	Positive	Abandon	Remblai

Zone	1	Entité Archéologique	M	1194
-------------	----------	-----------------------------	----------	-------------

Identification

Mur

Interprétation

Mur de cloison entre ES 1.27 et 1.23.

	min.	max.
Longueur	4.85	5.88
largeur / diam	1.00	1.20
epaisseur / hauteur	0.25	0.70

Description

Mur d'axe nord-sud séparant les espaces ES 1.27 et 1.23. Son arase est recouverte de mortier indiquant un arrêt volontaire de maçonnerie. Chainé au nord avec le mur M 1193, il sert d'appui à M 1136 au niveau de son angle nord-est. Long de 5.88 m au maximum, il possède, comme M 1193, une épaisseur importante atteignant 1.20 m. Son côté oriental est marqué par un ressaut de maçonnerie correspondant à la fondation du mur. La relation avec M 1206 se matérialise par la présence de la porte POR 1471.

ES	Identification	Interprétation
ES_1.27	Tour	Tour
ES_1.23	Cuisine?	Cuisine?

US	Type	Activité	Identification
US_10447	Positive	Occupation	Arasement
USC_10442	Construite	Construction	Parement
USC_10443	Construite	Construction	Parement
USC_10444	Construite	Construction	Blocage
USC_10445	Construite	Occupation	Enduit
USC_10520	Construite	Construction	Ressaut

Zone	1	Entité Archéologique	POR	1202
-------------	----------	-----------------------------	------------	-------------

Identification

Porte

Interprétation

Porte située entre les espaces ES 1.29 et ES 1.23.

	min.	max.
Longueur	1.50	
largeur / diam	0.80	
epaisseur / hauteur		

Description

Porte située entre les espaces ES 1.29 et ES 1.23. Elle est doublée par les piles PIL 1314 et 1465 venant fortifier la structure.

ES	Identification	Interprétation
ES_1.29	Pièce	Corps de garde
ES_1.23	Cuisine?	Cuisine?

US	Type	Activité	Identification
US_10814	Positive	Destruction	Niveau de démolition
US_10815	Positive	Abandon	Niveau de démolition
US_10816	Positive	Occupation	Niveau de circulation
US_10817	Positive	Abandon	Niveau d'abandon
US_10818	Positive	Indéterminée	Indéterminée
US_10819	Positive	Occupation	Niveau de circulation

Zone	1	Entité Archéologique	M	1206
-------------	----------	-----------------------------	----------	-------------

Identification

Mur

Interprétation

Mur séparant ES 1.27 de 1.29.

	min.	max.
Longueur	2.50	3.60
largeur / diam	1	1.30
epaisseur / hauteur	0.10	1.20

Description

Mur d'axe est-ouest fermant au sud ES 1.27. Très épais, il semble fonctionner avec M 1193 et M 1194. Son parement sud présente encore des traces d'enduits. Son extrémité orientale comprend la porte POR 1471 repéré grâce à la présence d'un enduit de finition à la jonction avec M 1194. Cette maçonnerie repose sur le substrat géologique taillé en pente au sein de l'espace ES 1.29. La porte POR 1471 est accessible par un escalier d'axe nord-sud positionné sur un autre escalier taillé dans la roche (ESC 1344)

ES	Identification	Interprétation
ES_1.27	Tour	Tour

US	Type	Activité	Identification
USC_10505	Construite	Construction	Parement
USC_10506	Construite	Construction	Parement
USC_10507	Construite	Construction	Blocage
USC_10508	Construite	Occupation	Enduit

Zone	1	Entité Archéologique	TRF	1313
-------------	----------	-----------------------------	------------	-------------

Identification

Tranchée de fondation

Interprétation

Tranchée de fondation.

	min.	max.
Longueur		0.90
largeur / diam		0.10
epaisseur / hauteur		0.10

Description

Tranchée de fondation de la pile maçonnée PIL 1314. Uniquement observable à l'est de la structure, elle est resserrée et présente un profil en "U".

ES	Identification	Interprétation
ES_1.23	Cuisine?	Cuisine?

US	Type	Activité	Identification
US_10690	Négative	Construction	TRF - Creusement
US_10691	Positive	Occupation	TRF - Comblement

Zone 1 **Entité Archéologique** PIL 1314

Identification

Pile maçonnée

Interprétation

Pile maçonnée.

	min.	max.
Longueur		1.30
largeur / diam	0.93	
épaisseur / hauteur	0.30	0.55

Description

Pile maçonnée située contre le mur M 1194 dans l'espace ES 1.23. Construite en pierre de taille, elle délimita la porte POR 1202 qu'elle vient doublé à l'est. Ainsi, la pile, associée à son homologue sud (PIL 1465), participe à la fortification de POR 1202 reliant ES 1.23 à 1.37.

ES	Identification	Interprétation
----	----------------	----------------

ES_1.23 Cuisine? Cuisine?

US	Type	Activité	Identification
----	------	----------	----------------

USC_10524 Construite Construction Massif

Zone 1 **Entité Archéologique** M 1315

Identification

Mur

Interprétation

Mur semi-circulaire séparant les espaces ES 1.33 et ES 1.34.

	min.	max.
Longueur		7
largeur / diam		1
épaisseur / hauteur	0.18	1.15

Description

Mur semi-circulaire séparant les espaces ES 1.33 et ES 1.34. Il se prolonge par le mur M 1316 à l'ouest selon une forme rectiligne donnant un aspect irrégulier à l'espace.

ES	Identification	Interprétation
----	----------------	----------------

ES_1.33 Élément défensif sud Élément lié à la défense ?

ES_1.34 Pièce Pièce indéterminée

US	Type	Activité	Identification
----	------	----------	----------------

USC_10992 Construite Construction Parement

USC_10993 Construite Construction Parement

USC_10994 Construite Construction Blocage

USC_11018 Construite Construction Ressaut

Zone	1	Entité Archéologique	M	1316
-------------	----------	-----------------------------	----------	-------------

Identification

Mur

Interprétation

Mur d'orientation est/ouest séparant les espaces ES 1.33, ES 1.34 et ES 1.35.

	min.	max.
Longueur		4.9
largeur / diam	0.90	1
epaisseur / hauteur	0.12	0.70

Description

Mur d'orientation est/ouest séparant les espaces ES 1.33, ES 1.34 et ES 1.35. Il se prolonge par le mur semi-circulaire M 1315. Son extrémité occidentale devait sans doute rejoindre initialement la courtine. Toutefois, elle semble avoir été prélevée ou arrachée sur le dernier tiers. Le parement nord accueille l'unique vestige du mur prenant place dans la tranchée TRR 1333. Cette trace permet de dire que les deux maçonneries étaient chaînés et sont donc contemporains.

ES	Identification	Interprétation
ES_1.33	Élément défensif sud	Élément lié à la défense ?
ES_1.36	Pièce	Grand espace indéterminé
ES_1.35	Pièce	Pièce

US	Type	Activité	Identification
USC_10995	Construite	Construction	Parement
USC_10996	Construite	Construction	Parement
USC_10997	Construite	Construction	Blocage

Zone	1	Entité Archéologique	M	1317
-------------	----------	-----------------------------	----------	-------------

Identification

Mur

Interprétation

Mur de cloison situé au sud-ouest de l'espace ES 1.33.

	min.	max.
Longueur		1,80
largeur / diam		0,28
epaisseur / hauteur		0,12

Description

Mur de cloison situé au sud-ouest de l'espace ES 1.33. Ce mur comporte un seul parement et une seule assise de pierres. Il se compose de plusieurs blocs bruts de calcaire, d'un galet et d'un fragment d'ardoise. Ce mur se trouvait sous la couche US 10749 et repose directement sur la strate US 10752. Il ne semble pas s'appuyer contre le mur M 1319. Sa fonction reste indéterminée.

ES	Identification	Interprétation
ES_1.33	Élément défensif sud	Élément lié à la défense ?

US	Type	Activité	Identification
----	------	----------	----------------

Zone	1	Entité Archéologique	ARR 1318
-------------	----------	-----------------------------	-----------------

Identification

Ouverture

Interprétation

Arrachement.

	min.	max.
Longueur		1.10
largeur / diam		0.80
epaisseur / hauteur		1

Description

Arrachement dans le parement intérieur du mur M 1315.

ES	Identification	Interprétation
ES_1.33	Élément défensif sud	Élément lié à la défense ?

US	Type	Activité	Identification
----	------	----------	----------------

Zone	1	Entité Archéologique	M 1319
-------------	----------	-----------------------------	---------------

Identification

Mur

Interprétation

Mur semi-circulaire clôturant l'espace ES 1.33 à l'ouest.

	min.	max.
Longueur		4.48
largeur / diam		1
epaisseur / hauteur	0.07	0.59

Description

Mur semi-circulaire clôturant l'espace ES 1.33 à l'ouest. Il semble s'agir d'un état de construction antérieur à l'espace ES 1.33.

ES	Identification	Interprétation
ES_1.33	Élément défensif sud	Élément lié à la défense ?

US	Type	Activité	Identification
USC_10998	Construite	Construction	Parement
USC_10999	Construite	Construction	Parement
USC_11000	Construite	Construction	Blocage

Zone 1 Entité Archéologique TRP 1320

Identification

Trou de poteau

Interprétation

Trou de poteau.

	min.	max.
Longueur		1.02
largeur / diam	0.20	0.46
epaisseur / hauteur		0.28

Description

Trou de poteau coupé par M 1187 dans l'espace ES 1.24. Il est creusé dans le substrat US 10040 et dans la couche d'occupation US 10523.

ES	Identification	Interprétation
ES_1.24	Pièce	Pièce

US	Type	Activité	Identification
US_10753	Négative	Construction	Trou de poteau - Creusement
US_10754	Positive	Abandon	Trou de poteau - Comblement

Zone 1 Entité Archéologique TRP 1321

Identification

Trou de poteau

Interprétation

Trou de poteau dans l'espace ES 1.24.

	min.	max.
Longueur		0.96
largeur / diam		0.40
epaisseur / hauteur		0.38

Description

Trou de poteau coupé par M 1188 dans l'espace ES 1.24.

ES	Identification	Interprétation
ES_1.24	Pièce	Pièce

US	Type	Activité	Identification
US_10755	Négative	Construction	Trou de poteau - Creusement
US_10756	Positive	Abandon	Trou de poteau - Comblement

Zone 1 **Entité Archéologique** TRP 1322

Identification

Trou de poteau

Interprétation

Trou de poteau dans l'espace ES 1.33.

	min.	max.
Longueur		0.32
largeur / diam		0.34
épaisseur / hauteur		0.26

Description

Trou de poteau situé au sud-ouest de l'espace ES 1.33. Il est creusé à la fois dans le niveau de molasse remaniée US 10758 et dans le substrat US 10040.

ES	Identification	Interprétation
ES_1.33	Élément défensif sud	Élément lié à la défense ?

US	Type	Activité	Identification
US_10759	Négative	Construction	Trou de poteau - Creusement
US_10760	Positive	Abandon	Trou de poteau - Comblement

Zone 1 **Entité Archéologique** M 1323

Identification

Mur

Interprétation

Mur d'orientation est/ouest délimitant les espace ES 1.36 et ES 1.37.

	min.	max.
Longueur	2.28	2.37
largeur / diam		1
épaisseur / hauteur	0.12	0.71

Description

Mur d'orientation est/ouest délimitant les espace ES 1.36 et ES 1.37. Il est prolongé par la tranchée de récupération TRR 1464. Il venait vraisemblablement prendre appui sur la chaîne d'angle formée par les murs M 1337 et 1338.

ES	Identification	Interprétation
ES_1.36	Pièce	Grand espace indéterminé
ES_1.37	Pièce	Pièce

US	Type	Activité	Identification
US_10761	Négative	Construction	Fondation
US_10762	Positive	Construction	Comblement
USC_11007	Construite	Construction	Parement
USC_11008	Construite	Construction	Parement
USC_11009	Construite	Construction	Blocage

Zone	1	Entité Archéologique	FOS 1324
-------------	----------	-----------------------------	-----------------

Identification

Fosse

Interprétation

Fosse.

	min.	max.
Longueur		1.20
largeur / diam		1.08
epaisseur / hauteur		0.38

Description

Fosse coupant TRP 1332 au nord-ouest de l'espace ES 1.24.

ES	Identification	Interprétation
ES_1.24	Pièce	Pièce

US	Type	Activité	Identification
US_10766	Négative	Construction	Fosse - Creusement
US_10767	Positive	Abandon	Fosse - Comblement

Zone	1	Entité Archéologique	TRP 1325
-------------	----------	-----------------------------	-----------------

Identification

EA annulée

Interprétation

	min.	max.
Longueur		
largeur / diam		
epaisseur / hauteur		

Description

Annulé.

ES	Identification	Interprétation
ES_1.24	Pièce	Pièce

US	Type	Activité	Identification
----	------	----------	----------------

Zone **1** Entité Archéologique **TRP 1326**

Identification

Trou de poteau

min. max.

Longueur 0.40

Interprétation

Trou de poteau dans l'espace ES 1.24.

largeur / diam 0.22

épaisseur / hauteur 0.20

Description

Trou de poteau coupé par TRP 1230 et M 1188 dans l'espace ES 1.24.

ES	Identification	Interprétation
ES_1.24	Pièce	Pièce

US	Type	Activité	Identification
US_10770	Négative	Construction	Trou de poteau - Creusement
US_10771	Positive	Abandon	Trou de poteau - Comblement

Zone **1** Entité Archéologique **TRP 1327**

Identification

Trou de poteau

min. max.

Longueur 0.52

Interprétation

Trou de poteau situé au nord-ouest de l'espace ES 1.24.

largeur / diam 0.50

épaisseur / hauteur 0.20

Description

Trou de poteau situé au nord-ouest de ES 1.24.

ES	Identification	Interprétation
ES_1.24	Pièce	Pièce

US	Type	Activité	Identification
US_10768	Négative	Construction	Trou de poteau - Creusement
US_10769	Positive	Abandon	Trou de poteau - Comblement

Zone 1 Entité Archéologique TRP 1328

Identification

Trou de piquet

min. max.

Longueur 0.08

Interprétation

Trou de piquet.

largeur / diam 0.08

épaisseur / hauteur 0.10

Description

Trou de piquet localisé au centre de l'espace ES 1.24.

ES	Identification	Interprétation
ES_1.24	Pièce	Pièce

US	Type	Activité	Identification
US_10774	Négative	Construction	Trou de piquet - Creusement
US_10775	Positive	Abandon	Trou de piquet - Comblement

Zone 1 Entité Archéologique TRP 1329

Identification

Trou de poteau

min. max.

Longueur 0.22

Interprétation

Trou de poteau dans l'espace ES 1.24.

largeur / diam 0.24

épaisseur / hauteur 0.24 0.30

Description

Trou de poteau situé le long de M 1187 dans l'espace ES 1.24. Il est a proximité de la fosse FOS 1320.

ES	Identification	Interprétation
ES_1.24	Pièce	Pièce

US	Type	Activité	Identification
US_10776	Négative	Construction	Trou de poteau - Creusement
US_10777	Positive	Abandon	Trou de poteau - Comblement

Zone	1	Entité Archéologique	TRP	1330
-------------	----------	-----------------------------	------------	-------------

Identification

Trou de poteau

Interprétation

Trou de poteau dans l'espace ES 1.24.

	min.	max.
Longueur		0.30
largeur / diam		0.18
épaisseur / hauteur		0.06

Description

Trou de poteau coupé par M 1188 dans l'espace ES 1.24. Il se trouve dans l'alignement des structures découvertes en 2021 (TRP 1217, 1220, 1230, etc.).

ES	Identification	Interprétation
ES_1.24	Pièce	Pièce

US	Type	Activité	Identification
US_10779	Négative	Construction	Trou de poteau - Creusement
US_10780	Positive	Abandon	Trou de poteau - Comblement

Zone	1	Entité Archéologique	TRP	1331
-------------	----------	-----------------------------	------------	-------------

Identification

EA annulée

Interprétation

	min.	max.
Longueur		
largeur / diam		
épaisseur / hauteur		

Description

ES	Identification	Interprétation
ES_1.33	Élément défensif sud	Élément lié à la défense ?

US	Type	Activité	Identification
----	------	----------	----------------

Zone	1	Entité Archéologique	TRP 1332
-------------	----------	-----------------------------	-----------------

Identification

Trou de poteau

Interprétation

Trou de poteau de l'espace ES 1.24.

	min.	max.
Longueur		0.62
largeur / diam		0.74
épaisseur / hauteur		0.22

Description

Trou de poteau coupé par FOS 1324 au nord-ouest de l'espace ES 1.24.

ES	Identification	Interprétation
----	----------------	----------------

ES_1.24	Pièce	Pièce
---------	-------	-------

US	Type	Activité	Identification
----	------	----------	----------------

US_10782	Négative	Construction	Trou de poteau - Creusement
----------	----------	--------------	-----------------------------

US_10783	Positive	Abandon	Trou de poteau - Comblement
----------	----------	---------	-----------------------------

Zone	1	Entité Archéologique	TRR 1333
-------------	----------	-----------------------------	-----------------

Identification

Tranchée de récupération

Interprétation

Tranchée de récupération d'un mur.

	min.	max.
Longueur		11.77
largeur / diam		0.70
épaisseur / hauteur		0.16

Description

Tranchée de récupération d'orientation nord/sud séparant les espaces ES 1.35 et ES 1.36. Son extrémité méridionale conservé les vestiges d'un arrachement maçonné ancré dans le mur M 1316. Aussi, il semble que M 1333 et M 1316 aient été chaînés.

ES	Identification	Interprétation
----	----------------	----------------

ES_1.36	Pièce	Grand espace indéterminé
---------	-------	--------------------------

ES_1.35	Pièce	Pièce
---------	-------	-------

US	Type	Activité	Identification
----	------	----------	----------------

US_10787	Négative	Construction	TRR - Creusement
----------	----------	--------------	------------------

US_10788	Positive	Abandon	TRR - Comblement
----------	----------	---------	------------------

Zone 1 **Entité Archéologique** TRP 1334

Identification

Trou de poteau

min. max.

Longueur 0.42

Interprétation

Trou de poteau situé au sud-ouest de l'espace ES 1.33.

largeur / diam 0.40

épaisseur / hauteur 0.24

Description

Trou de poteau situé au sud-ouest de l'espace ES 1.33. Il pourrait fonctionner avec TRP 1322, 1461, 1462 et 1466.

ES	Identification	Interprétation
ES_1.33	Élément défensif sud	Élément lié à la défense ?

US	Type	Activité	Identification
US_10791	Négative	Construction	Trou de poteau - Creusement
US_10792	Positive	Abandon	Trou de poteau - Comblement
US_10794	Positive	Abandon	Trou de poteau - Comblement

Zone 1 **Entité Archéologique** SOL 1335

Identification

Sol

min. max.

Longueur 7.70

Interprétation

Niveau de sol.

largeur / diam 3.20 4

épaisseur / hauteur 0.38 0.52

Description

Niveau de sol situé dans l'espace ES 1.29. Il semble accueillir le potentiel jambage de cheminée PIL 1347.

ES	Identification	Interprétation
ES_1.29	Pièce	Corps de garde

US	Type	Activité	Identification
US_10793	Positive	Occupation	Sol

Zone 1 **Entité Archéologique** TRP 1336

Identification

Trou de poteau

Interprétation

Trou de poteau situé au centre de l'espace ES 1.33.

	min.	max.
Longueur		0.68
largeur / diam		0.66
épaisseur / hauteur		0.18

Description

Trou de poteau situé au centre de l'espace ES 1.33. Il semble fonctionner avec TRP 1357, 1358 et 1359.

ES	Identification	Interprétation
ES_1.33	Élément défensif sud	Élément lié à la défense ?

US	Type	Activité	Identification
US_10796	Négative	Construction	Trou de poteau - Creusement
US_10797	Positive	Abandon	Trou de poteau - Comblement

Zone 1 **Entité Archéologique** M 1337

Identification

Mur

Interprétation

Mur d'orientation nord/sud séparant les espaces ES 1.29 et ES 1.37.

	min.	max.
Longueur		4.98
largeur / diam		0.90
épaisseur / hauteur	0.30	1.32

Description

Mur d'orientation nord/sud séparant les espaces ES 1.29 et ES 1.37. Il devait initialement être chaîné avec M 1338 au sud. Toutefois, la liaison a aujourd'hui disparu. Le parement oriental du mur sert d'appui à la maçonnerie MAC 1356.

ES	Identification	Interprétation
ES_1.29	Pièce	Corps de garde
ES_1.37	Pièce	Pièce

US	Type	Activité	Identification
USC_11004	Construite	Construction	Parement
USC_11005	Construite	Construction	Parement
USC_11006	Construite	Construction	Blocage

Zone	1	Entité Archéologique	M	1338
-------------	----------	-----------------------------	----------	-------------

Identification

Mur

Interprétation

Mur d'orientation est/ouest séparant les espaces ES 1.29 et ES 1.35.

	min.	max.
Longueur		3.52
largeur / diam	0.90	1
epaisseur / hauteur	0.63	1.23

Description

Mur d'orientation est/ouest séparant les espaces ES 1.29 et ES 1.35. Sa limite occidentale n'a pas été atteinte du fait de la topographie et du couvert forestier. L'extrémité orientale devait initialement être chaînée avec M 1337 au vu des tracés, toutefois, la liaison n'est pas conservée.

ES	Identification	Interprétation
----	----------------	----------------

ES_1.29	Pièce	Corps de garde
---------	-------	----------------

ES_1.35	Pièce	Pièce
---------	-------	-------

US	Type	Activité	Identification
----	------	----------	----------------

USC_11001	Construite	Construction	Parement
-----------	------------	--------------	----------

USC_11002	Construite	Construction	Parement
-----------	------------	--------------	----------

USC_11003	Construite	Construction	Blocage
-----------	------------	--------------	---------

Zone	1	Entité Archéologique	ST	1339
-------------	----------	-----------------------------	-----------	-------------

Identification

EA annulée

Interprétation

	min.	max.
Longueur		
largeur / diam		
epaisseur / hauteur		

Description

Annulé.

ES	Identification	Interprétation
----	----------------	----------------

ES_1.29	Pièce	Corps de garde
---------	-------	----------------

US	Type	Activité	Identification
----	------	----------	----------------

Zone 1 **Entité Archéologique** FOY 1340

Identification

Foyer

Interprétation

Foyer dans l'espace ES 1.36.

	min.	max.
Longueur		0.90
largeur / diam		0.80
épaisseur / hauteur		0.20

Description

Foyer situé au centre-est de l'espace ES 1.36 a proximité de la tranchée de récupération TRR 1333. Il se constitue d'une sole en dalles de molasse partiellement conservée.

ES	Identification	Interprétation
ES_1.36	Pièce	Grand espace indéterminé

US	Type	Activité	Identification
US_11019	Négative	Construction	Foyer
US_11020	Positive	Occupation	Comblement

Zone 1 **Entité Archéologique** TRP 1341

Identification

Trou de poteau

Interprétation

Trou de poteau au sud-ouest de l'espace ES 1.36.

	min.	max.
Longueur		0.84
largeur / diam		0.50
épaisseur / hauteur		0.04

Description

Trou de poteau situé à côté de TRR 1333 au sud-ouest de l'espace ES 1.36. Il semble fonctionner avec les TRP 1366, 1378, 1446 et 1452.

ES	Identification	Interprétation
ES_1.36	Pièce	Grand espace indéterminé

US	Type	Activité	Identification
US_10804	Positive	Abandon	Trou de poteau - Comblement
US_10805	Négative	Construction	Trou de poteau - Creusement

Zone	1	Entité Archéologique	TRP	1342
-------------	----------	-----------------------------	------------	-------------

Identification

EA annulée

Interprétation

	min.	max.
Longueur		
largeur / diam		
epaisseur / hauteur		

Description

Annulé.

ES	Identification	Interprétation
ES_1.29	Pièce	Corps de garde

US	Type	Activité	Identification
----	------	----------	----------------

Zone	1	Entité Archéologique	TRP	1343
-------------	----------	-----------------------------	------------	-------------

Identification

Trou de poteau

Interprétation

Trou de poteau dans l'espace ES 1.29.

	min.	max.
Longueur		0.90
largeur / diam		0.54
epaisseur / hauteur		0.30

Description

Trou de poteau situé au bas de ESC 1344 au nord-est de l'espace ES 1.29. Il présente les mêmes caractéristiques que les fosses FOS 1387 et 1396 mais nous manquons d'éléments pour les lier.

ES	Identification	Interprétation
ES_1.29	Pièce	Corps de garde

US	Type	Activité	Identification
----	------	----------	----------------

US_10810	Positive	Abandon	Trou de poteau - Comblement
US_10811	Positive	Construction	Trou de poteau - Creusement

Zone 1 **Entité Archéologique** ESC 1344

Identification

Escalier

Interprétation

Escalier situé au nord-est de l'espace ES 1.29.

	min.	max.
Longueur		1.72
largeur / diam	1.10	1.80
epaisseur / hauteur		0.55

Description

Escalier situé au nord-est de l'espace ES 1.29. Orienté est-ouest, il est taillé dans le substrat rocheux et donne accès à la porte POR 1202 et l'espace ES 1.23. Il comprend 5 marches ainsi que le négatif de l'escalier ESC 1469, orienté nord-sud et donnant accès à ES 1.27.

ES	Identification	Interprétation
ES_1.29	Pièce	Corps de garde

US	Type	Activité	Identification
----	------	----------	----------------

Zone 1 **Entité Archéologique** TRP 1345

Identification

Trou de poteau

Interprétation

Trou de poteau creusé dans ESC 1344 au nord-est de l'espace ES 1.29.

	min.	max.
Longueur		0.28
largeur / diam		0.30
epaisseur / hauteur		0.08

Description

Trou de poteau creusé dans ESC 1344 au nord-est de l'espace ES 1.29.

ES	Identification	Interprétation
ES_1.29	Pièce	Corps de garde

US	Type	Activité	Identification
US_10806	Négative	Construction	Trou de poteau - Creusement
US_10807	Positive	Abandon	Trou de poteau - Comblement

Zone	1	Entité Archéologique	SOL 1346
-------------	----------	-----------------------------	-----------------

Identification

Sol

Interprétation

Niveau de sol.

	min.	max.
Longueur		
largeur / diam		0.44
épaisseur / hauteur		0.02

Description

Niveau de sol en molasse remaniée, localisé dans POR 1202.

ES	Identification	Interprétation
ES_1.29	Pièce	Corps de garde
ES_1.23	Cuisine?	Cuisine?

US	Type	Activité	Identification
US_10816	Positive	Occupation	Niveau de circulation
US_10819	Positive	Occupation	Niveau de circulation

Zone	1	Entité Archéologique	PIL 1347
-------------	----------	-----------------------------	-----------------

Identification

Jambage de cheminée ?

Interprétation

Jambage de cheminée?

	min.	max.
Longueur		
largeur / diam		0.67
épaisseur / hauteur		0.75

Description

Maçonnerie indéterminée posée sur SOL 1335 dans l'espace ES 1.29. Elle est composée de blocs de molasse liés par un mortier de chaux blanc-gris. Elle correspond peut-être à un jambage de cheminée.

ES	Identification	Interprétation
ES_1.29	Pièce	Corps de garde

US	Type	Activité	Identification
----	------	----------	----------------

Zone	1	Entité Archéologique	FOS	1348
-------------	----------	-----------------------------	------------	-------------

Identification

EA annulée

min. max.

Interprétation

Longueur

largeur / diam

épaisseur / hauteur

Description

ES	Identification	Interprétation
ES_1.36	Pièce	Grand espace indéterminé

US	Type	Activité	Identification
----	------	----------	----------------

Zone	1	Entité Archéologique	M	1349
-------------	----------	-----------------------------	----------	-------------

Identification

EA annulée

min. max.

Interprétation

Longueur

largeur / diam

épaisseur / hauteur

Description

Annulé.

ES	Identification	Interprétation
ES_1.37	Pièce	Pièce

US	Type	Activité	Identification
----	------	----------	----------------

Zone	1	Entité Archéologique	ST	1350
-------------	----------	-----------------------------	-----------	-------------

Identification

EA annulée

min. max.

Interprétation

Longueur

largeur / diam

épaisseur / hauteur

Description

ES	Identification	Interprétation
ES_1.36	Pièce	Grand espace indéterminé

US	Type	Activité	Identification
----	------	----------	----------------

Zone 1 **Entité Archéologique** FOS 1351

Identification

Fosse

Interprétation

Fosse coupée par la tranchée de récupération TRR 1464 au sud de l'espace ES 1.37.

	min.	max.
Longueur		0.78
largeur / diam		0.84
épaisseur / hauteur		0.34

Description

Fosse coupée par la tranchée de récupération TRR 1464 au sud de l'espace ES 1.37.

ES	Identification	Interprétation
ES_1.37	Pièce	Pièce

US	Type	Activité	Identification
US_10824	Négative	Construction	Fosse - Creusement
US_10825	Positive	Abandon	Fosse - Comblement

Zone 1 **Entité Archéologique** TRP 1352

Identification

Trou de poteau

Interprétation

Trou de poteau situé dans l'espace ES 1.37.

	min.	max.
Longueur		0.26
largeur / diam		0.26
épaisseur / hauteur		0.28

Description

Trou de poteau situé dans l'espace ES 1.37. Il est aligné avec l'ensemble TRP 1453, 1455, 1456 et 1457.

ES	Identification	Interprétation
ES_1.37	Pièce	Pièce

US	Type	Activité	Identification
US_10957	Négative	Construction	Trou de poteau - Creusement
US_10958	Positive	Abandon	Trou de poteau - Comblement

Zone 1 **Entité Archéologique** TRP 1353

Identification

Trou de poteau

Interprétation

Trou de poteau situé dans l'espace ES 1.37.

	min.	max.
Longueur		0.40
largeur / diam		0.46
épaisseur / hauteur		0.30

Description

Trou de poteau situé dans l'espace ES 1.37 fonctionnant avec TRP 1352.

ES	Identification	Interprétation
ES_1.37	Pièce	Pièce

US	Type	Activité	Identification
US_10955	Négative	Construction	Trou de poteau - Creusement
US_10956	Positive	Abandon	Trou de poteau - Comblement

Zone 1 **Entité Archéologique** M 1354

Identification

Mur

Interprétation

Mur est de ES 1.37.

	min.	max.
Longueur	1.93	2.30
largeur / diam		0.75
épaisseur / hauteur	0.18	0.63

Description

Mur d'orientation nord/sud séparant les espaces ES 1.37 et ES 1.6/1.22. Son extrémité nord n'est pas conservée tandis que celle au sud comprend le piédroit septentrional de la porte POR 1470.

ES	Identification	Interprétation
ES_1.06	Entrée et espace de circulation au sein du	Entrée, Espace de circulation
ES_1.22	Espace de circulation	Espace de circulation
ES_1.37	Pièce	Pièce

US	Type	Activité	Identification
USC_11010	Construite	Construction	Parement
USC_11011	Construite	Construction	Parement
USC_11012	Construite	Construction	Blocage

Zone 1 **Entité Archéologique** SOL 1355

Identification

Sol

Interprétation

Niveau de sol de l'espace ES 1.37.

	min.	max.
Longueur		1.79
largeur / diam		1.60
épaisseur / hauteur	0.05	0.40

Description

Niveau de sol conservé au nord-ouest de l'espace ES 1.37.

ES	Identification	Interprétation
ES_1.37	Pièce	Pièce

US	Type	Activité	Identification
US_10828	Positive	Occupation	Niveau de sol
US_10830	Positive	Occupation	Niveau de préparation

Zone 1 **Entité Archéologique** MAC 1356

Identification

Maçonnerie indéterminée

Interprétation

Maçonnerie indéterminée à l'ouest de l'espace ES 1.37.

	min.	max.
Longueur		1.63
largeur / diam		0.83
épaisseur / hauteur		0.20

Description

Maçonnerie indéterminée se collant contre M 1337 à l'ouest de l'espace ES 1.37. Composé de pierres disposés à plat et liés par un mortier de chaux très dégradé, il pourrait s'agir d'un support ou d'un éventuel niveau de sol maçonné. Toutefois, l'état de conservation ne permet pas de déterminer sa fonction.

ES	Identification	Interprétation
ES_1.37	Pièce	Pièce

US	Type	Activité	Identification
----	------	----------	----------------

Zone 1 **Entité Archéologique** TRP 1357

Identification

Trou de poteau

min. max.

Interprétation

Trou de poteau situé au nord de l'espace ES 1.33.

Longueur		0.48
largeur / diam		0.44
épaisseur / hauteur	0.06	0.12

Description

Trou de poteau situé au nord de l'espace ES 1.33. Semble fonctionner avec TRP 1336, 1358, 1359 et 1441.

ES	Identification	Interprétation
ES_1.33	Élément défensif sud	Élément lié à la défense ?

US	Type	Activité	Identification
US_10841	Positive	Abandon	Trou de poteau - Comblement
US_10842	Négative	Construction	Trou de poteau - Creusement

Zone 1 **Entité Archéologique** TRP 1358

Identification

Trou de poteau

min. max.

Interprétation

Trou de poteau situé entre les espaces ES 1.33 et ES 1.36.

Longueur		0.76
largeur / diam		0.90
épaisseur / hauteur		0.14

Description

Trou de poteau situé entre les espaces ES 1.33 et ES 1.36. Fonctionne avec TRP 1357.

ES	Identification	Interprétation
ES_1.33	Élément défensif sud	Élément lié à la défense ?
ES_1.36	Pièce	Grand espace indéterminé

US	Type	Activité	Identification
US_10843	Positive	Abandon	Trou de poteau - Comblement
US_10844	Négative	Construction	Trou de poteau - Creusement

Zone **1** Entité Archéologique **TRP 1359**

Identification

Trou de poteau

min. max.

Longueur 0.52

Interprétation

Trou de poteau localisé à côté de TRP 1358 entre les espaces ES 1.33 et ES 1.36.

largeur / diam 0.54

épaisseur / hauteur 0.22

Description

Trou de poteau localisé à côté de TRP 1358 entre les espaces ES 1.33 et ES 1.36.

ES	Identification	Interprétation
ES_1.33	Élément défensif sud	Élément lié à la défense ?
ES_1.36	Pièce	Grand espace indéterminé

US	Type	Activité	Identification
US_10845	Positive	Abandon	Trou de poteau - Comblement
US_10846	Négative	Construction	Trou de poteau - Creusement

Zone **1** Entité Archéologique **TRP 1360**

Identification

Trou de poteau

min. max.

Longueur 0.66

Interprétation

Trou de poteau au sud-est de l'espace ES 1.36.

largeur / diam 0.82

épaisseur / hauteur 0.16

Description

Trou de poteau situé au sud-est de l'espace ES 1.36. Semble fonctionner avec TRP 1451.

ES	Identification	Interprétation
ES_1.36	Pièce	Grand espace indéterminé

US	Type	Activité	Identification
US_10858	Positive	Abandon	Trou de poteau - Comblement
US_10859	Négative	Construction	Trou de poteau - Creusement

Zone 1 **Entité Archéologique** TRP 1361

Identification

Trou de poteau

Interprétation

Trou de poteau au nord de l'espace ES 1.37.

	min.	max.
Longueur		0.42
largeur / diam		0.20
epaisseur / hauteur		0.44

Description

Trou de poteau coupé par M 1364 au nord de l'espace ES 1.37.

ES	Identification	Interprétation
ES_1.37	Pièce	Pièce

US	Type	Activité	Identification
US_10831	Négative	Construction	Trou de poteau - Creusement
US_10832	Positive	Abandon	Trou de poteau - Comblement

Zone 1 **Entité Archéologique** TRP 1362

Identification

Trou de poteau

Interprétation

Trou de poteau coupé par FOS 1436 au nord de l'espace ES 1.37.

	min.	max.
Longueur		0.78
largeur / diam		0.42
epaisseur / hauteur	0.04	0.14

Description

Trou de poteau coupé par FOS 1436 au nord de l'espace ES 1.37.

ES	Identification	Interprétation
ES_1.37	Pièce	Pièce

US	Type	Activité	Identification
US_10833	Négative	Construction	Trou de poteau - Creusement
US_10834	Positive	Abandon	Trou de poteau - Comblement

Zone	1	Entité Archéologique	TRP 1363
-------------	----------	-----------------------------	-----------------

Identification

EA annulée

Interprétation

	min.	max.
Longueur		
largeur / diam		
épaisseur / hauteur		

Description

ES	Identification	Interprétation
----	----------------	----------------

ES_1.37	Pièce	Pièce
---------	-------	-------

US	Type	Activité	Identification
----	------	----------	----------------

Zone	1	Entité Archéologique	M 1364
-------------	----------	-----------------------------	---------------

Identification

Mur

Interprétation

Mur d'orientation est/ouest séparant les espaces ES 1.23 et ES 1.37.

	min.	max.
Longueur		6.12
largeur / diam		0.90
épaisseur / hauteur	0.10	0.67

Description

Mur d'orientation est/ouest délimitant les espaces ES 1.23 et ES 1.37. Il prend appui à l'ouest sur la pile PIL 1465 tandis que son extrémité orientale n'est pas conservée. Il recoupe plusieurs structures en creux (TRP 1361, 1362,...) indiquant de fait l'antériorité de ces dernières.

ES	Identification	Interprétation
----	----------------	----------------

ES_1.37	Pièce	Pièce
---------	-------	-------

ES_1.23	Cuisine?	Cuisine?
---------	----------	----------

US	Type	Activité	Identification
----	------	----------	----------------

USC_11013	Construite	Construction	Parement
-----------	------------	--------------	----------

USC_11014	Construite	Construction	Parement
-----------	------------	--------------	----------

USC_11015	Construite	Construction	Blocage
-----------	------------	--------------	---------

Zone 1 **Entité Archéologique** ESC 1365

Identification

Escalier

Interprétation

Escalier situé sous le mur M 1315 à l'ouest de l'espace ES 1.34.

	min.	max.
Longueur		2.30
largeur / diam		1.20
epaisseur / hauteur		1

Description

Escalier situé sous le mur M 1315 à l'ouest de l'espace ES 1.34. Il se compose de six marches taillées dans le substrat rocheux. Son fonctionnement semble pouvoir être associé à un état antérieur de ES 1.33 ou au bâtiment sur poteaux de bois du premier état du castrum.

ES	Identification	Interprétation
ES_1.34	Pièce	Pièce indéterminée

US	Type	Activité	Identification
----	------	----------	----------------

Zone 1 **Entité Archéologique** TRP 1366

Identification

Trou de poteau

Interprétation

Trou de poteau situé au sud-ouest de l'espace ES 1.36.

	min.	max.
Longueur		0.38
largeur / diam		0.44
epaisseur / hauteur		0.14

Description

Trou de poteau situé au sud-ouest de l'espace ES 1.36. Il fonctionne avec les structures TRP 1341, 1378, 1446 et 1452.

ES	Identification	Interprétation
ES_1.36	Pièce	Grand espace indéterminé

US	Type	Activité	Identification
US_10847	Positive	Abandon	Trou de poteau - Comblement
US_10848	Négative	Construction	Trou de poteau - Creusement

Zone **1** Entité Archéologique **TRP 1367**

Identification

Trou de poteau

min. max.

Interprétation

Trou de poteau situé au nord de FOY 1340 dans l'espace ES 1.36.

Longueur		0.34
largeur / diam		0.34
épaisseur / hauteur		0.38

Description

Trou de poteau situé au nord de FOY 1340 dans l'espace ES 1.36. Il fonctionne avec l'ensemble des structures en creux des espaces ES 1.35 et 1.36 pour former un bâtiment.

ES	Identification	Interprétation
ES_1.36	Pièce	Grand espace indéterminé

US	Type	Activité	Identification
US_10878	Positive	Abandon	Trou de poteau - Comblement
US_10879	Négative	Construction	Trou de poteau - Creusement

Zone **1** Entité Archéologique **TRP 1368**

Identification

Trou de poteau

min. max.

Interprétation

Trou de poteau situé au sud de l'espace ES 1.35.

Longueur		0.36
largeur / diam		0.44
épaisseur / hauteur		0.14

Description

Trou de poteau situé au sud de l'espace ES 1.35. Il fonctionne avec les TRP 1269 et 1376.

ES	Identification	Interprétation
ES_1.35	Pièce	Pièce

US	Type	Activité	Identification
US_10888	Négative	Construction	Trou de poteau - Creusement
US_10889	Positive	Abandon	Trou de poteau - Comblement

Zone	1	Entité Archéologique	TRP	1369
-------------	----------	-----------------------------	------------	-------------

Identification

Trou de poteau

Interprétation

Trou de poteau situé au sud de l'espace ES 1.35.

	min.	max.
Longueur		0.42
largeur / diam		0.64
épaisseur / hauteur		0.10

Description

Trou de poteau situé au sud de l'espace ES 1.35. Il est en partie coupé par la berme ouest de l'emprise de fouille. Fonctionne avec les trous de poteaux TRP 1368 et 1376.

ES	Identification	Interprétation
ES_1.35	Pièce	Pièce

US	Type	Activité	Identification
US_10918	Négative	Construction	Trou de poteau - Creusement
US_10919	Positive	Abandon	Trou de poteau - Comblement

Zone	1	Entité Archéologique	TRP	1370
-------------	----------	-----------------------------	------------	-------------

Identification

EA annulée

Interprétation

	min.	max.
Longueur		
largeur / diam		
épaisseur / hauteur		

Description

Annulé.

ES	Identification	Interprétation
ES_1.35	Pièce	Pièce

US	Type	Activité	Identification
----	------	----------	----------------

Zone	1	Entité Archéologique	TRP	1371
-------------	----------	-----------------------------	------------	-------------

Identification

EA annulée

Interprétation

	min.	max.
Longueur		
largeur / diam		
épaisseur / hauteur		

Description

ES	Identification	Interprétation
ES_1.36	Pièce	Grand espace indéterminé

US	Type	Activité	Identification
----	------	----------	----------------

Zone	1	Entité Archéologique	TRP	1372
-------------	----------	-----------------------------	------------	-------------

Identification

EA annulée

Interprétation

	min.	max.
Longueur		
largeur / diam		
epaisseur / hauteur		

Description

ES	Identification	Interprétation
----	----------------	----------------

ES_1.35	Pièce	Pièce
---------	-------	-------

US	Type	Activité	Identification
----	------	----------	----------------

Zone	1	Entité Archéologique	TRP	1373
-------------	----------	-----------------------------	------------	-------------

Identification

Trou de poteau

Interprétation

Trou de poteau situé au sud de l'espace ES 1.36.

	min.	max.
Longueur		0.44
largeur / diam		0.56
epaisseur / hauteur	0.14	0.26

Description

Trou de poteau situé au sud de l'espace ES 1.36. Il fonctionne avec les trous de poteaux TRP 1374, 1380 et 1442.

ES	Identification	Interprétation
----	----------------	----------------

ES_1.36	Pièce	Grand espace indéterminé
---------	-------	--------------------------

US	Type	Activité	Identification
----	------	----------	----------------

US_10854	Positive	Abandon	Trou de poteau - Comblement
----------	----------	---------	-----------------------------

US_10855	Négative	Construction	Trou de poteau - Creusement
----------	----------	--------------	-----------------------------

Zone	Entité Archéologique	TRP	1374
-------------	-----------------------------	------------	-------------

Identification

Trou de poteau

Interprétation

Trou de poteau situé à côté du TRP 1373 au sud-ouest de l'espace ES 1.36.

	min.	max.
Longueur		0.24
largeur / diam		0.20
épaisseur / hauteur		0.10

Description

Trou de poteau situé à côté du TRP 1373 au sud de l'espace ES 1.36. Il fonctionne avec les trous de poteaux TRP 1373, 1380 et 1442.

ES	Identification	Interprétation
ES_1.36	Pièce	Grand espace indéterminé

US	Type	Activité	Identification
US_10856	Positive	Abandon	Trou de poteau - Comblement
US_10857	Négative	Construction	Trou de poteau - Creusement

Zone	1	Entité Archéologique	TRP	1375
-------------	----------	-----------------------------	------------	-------------

Identification

Trou de poteau

Interprétation

Trou de poteau de l'espace ES 1.36.

	min.	max.
Longueur		0.86
largeur / diam		0.86
épaisseur / hauteur	0.06	0.14

Description

Trou de poteau au nord de l'espace ES 1.36.

ES	Identification	Interprétation
ES_1.36	Pièce	Grand espace indéterminé

US	Type	Activité	Identification
US_10864	Négative	Construction	Trou de poteau - Creusement
US_10865	Positive	Abandon	Trou de poteau - Comblement

Zone	1	Entité Archéologique	TRP 1376
-------------	----------	-----------------------------	-----------------

Identification

Trou de poteau

Interprétation

Trou de poteau situé à côté de TRP 1369 au sud de l'espace ES 1.35.

	min.	max.
Longueur		0.46
largeur / diam		0.44
epaisseur / hauteur		0.14

Description

Trou de poteau situé à côté de TRP 1369 au sud de l'espace ES 1.35. Fonctionne avec TRP 1368 et 1369.

ES	Identification	Interprétation
ES_1.35	Pièce	Pièce

US	Type	Activité	Identification
US_10920	Négative	Construction	Trou de poteau - Creusement
US_10921	Positive	Abandon	Trou de poteau - Comblement

Zone	1	Entité Archéologique	FOS 1377
-------------	----------	-----------------------------	-----------------

Identification

EA annulée

Interprétation

	min.	max.
Longueur		
largeur / diam		
epaisseur / hauteur		

Description

Annulé.

ES	Identification	Interprétation
ES_1.35	Pièce	Pièce

US	Type	Activité	Identification
----	------	----------	----------------

Zone	1	Entité Archéologique	TRP	1378
-------------	----------	-----------------------------	------------	-------------

Identification

Trou de poteau

Interprétation

Trou de poteau situé au sud de FOY 1340 dans l'espace ES 1.36.

	min.	max.
Longueur		0.42
largeur / diam		0.42
épaisseur / hauteur		0.10

Description

Trou de poteau situé au sud de FOY 1340 dans l'espace ES 1.36. Il fonctionne avec les trous de poteaux TRP 1341, 1366, 1446 et 1452.

ES	Identification	Interprétation
ES_1.36	Pièce	Grand espace indéterminé

US	Type	Activité	Identification
US_10939	Négative	Construction	Trou de poteau - Creusement
US_10940	Positive	Abandon	Trou de poteau - Comblement

Zone	1	Entité Archéologique	TRP	1379
-------------	----------	-----------------------------	------------	-------------

Identification

Trou de poteau

Interprétation

Trou de poteau localisé dans l'espace ES 1.36.

	min.	max.
Longueur		0.34
largeur / diam		0.32
épaisseur / hauteur		0.42

Description

Trou de poteau localisé dans l'espace ES 1.36. Il forme vraisemblablement un bâtiment avec l'ensemble des structures en creux de ce secteur.

ES	Identification	Interprétation
ES_1.36	Pièce	Grand espace indéterminé

US	Type	Activité	Identification
US_10877	Positive	Abandon	Trou de poteau - Comblement
US_10897	Négative	Construction	Trou de poteau - Creusement

Zone	1	Entité Archéologique	TRP	1380
-------------	----------	-----------------------------	------------	-------------

Identification

Trou de poteau

Interprétation

Trou de poteau situé dans l'espace ES 1.36.

	min.	max.
Longueur		0.40
largeur / diam		0.38
épaisseur / hauteur		0.16

Description

Trou de poteau situé dans l'espace ES 1.36. Fonctionne avec les structures TRP 1373, 1374 et 1442.

ES	Identification	Interprétation
ES_1.36	Pièce	Grand espace indéterminé

US	Type	Activité	Identification
US_10867	Négative	Construction	Trou de poteau - Creusement
US_10868	Positive	Abandon	Trou de poteau - Comblement

Zone	1	Entité Archéologique	TRP	1381
-------------	----------	-----------------------------	------------	-------------

Identification

EA annulée

Interprétation

	min.	max.
Longueur		
largeur / diam		
épaisseur / hauteur		

Description

Annulé.

ES	Identification	Interprétation
ES_1.36	Pièce	Grand espace indéterminé

US	Type	Activité	Identification
----	------	----------	----------------

Zone	1	Entité Archéologique	TRP	1382
-------------	----------	-----------------------------	------------	-------------

Identification

EA annulée

Interprétation

	min.	max.
Longueur		
largeur / diam		
épaisseur / hauteur		

Description

Chablis.

ES	Identification	Interprétation
ES_1.35	Pièce	Pièce

US	Type	Activité	Identification
----	------	----------	----------------

Zone	1	Entité Archéologique	TRP	1383
-------------	----------	-----------------------------	------------	-------------

Identification

EA annulée

min. max.

Interprétation

Longueur

largeur / diam

epaisseur / hauteur

Description

Chablis.

ES	Identification	Interprétation
ES_1.35	Pièce	Pièce

US	Type	Activité	Identification
----	------	----------	----------------

Zone	1	Entité Archéologique	TRP	1384
-------------	----------	-----------------------------	------------	-------------

Identification

EA annulée

min. max.

Interprétation

Longueur

largeur / diam

epaisseur / hauteur

Description

Chablis.

ES	Identification	Interprétation
ES_1.35	Pièce	Pièce

US	Type	Activité	Identification
----	------	----------	----------------

Zone	1	Entité Archéologique	TRP	1385
-------------	----------	-----------------------------	------------	-------------

Identification

EA annulée

min. max.

Interprétation

Longueur

largeur / diam

epaisseur / hauteur

Description

Annulé.

ES	Identification	Interprétation
ES_1.35	Pièce	Pièce

US	Type	Activité	Identification
----	------	----------	----------------

Zone	1	Entité Archéologique	TRP	1386
-------------	----------	-----------------------------	------------	-------------

Identification

EA annulée

Interprétation

	min.	max.
Longueur		
largeur / diam		
epaisseur / hauteur		

Description

Chablis.

ES	Identification	Interprétation
ES_1.35	Pièce	Pièce

US	Type	Activité	Identification
----	------	----------	----------------

Zone	1	Entité Archéologique	TRP	1387
-------------	----------	-----------------------------	------------	-------------

Identification

Trou de poteau

Interprétation

Trou de poteau situé au nord de l'espace ES 1.35.

	min.	max.
Longueur		0.58
largeur / diam		0.88
epaisseur / hauteur		0.60

Description

Trou de poteau situé au nord de l'espace ES 1.35. Il pourrait fonctionner avec la fosse FOS 1396.

ES	Identification	Interprétation
ES_1.35	Pièce	Pièce

US	Type	Activité	Identification
US_10880	Négative	Construction	Trou de poteau - Creusement
US_10881	Positive	Abandon	Trou de poteau - Comblement
US_10882	Positive	Abandon	Trou de poteau - Comblement

Zone	1	Entité Archéologique	TRP	1388
-------------	----------	-----------------------------	------------	-------------

Identification

EA annulée

Interprétation

	min.	max.
Longueur		
largeur / diam		
epaisseur / hauteur		

Description

Chablis.

ES	Identification	Interprétation
ES_1.35	Pièce	Pièce

US	Type	Activité	Identification

Zone	1	Entité Archéologique	TRP	1389
-------------	----------	-----------------------------	------------	-------------

Identification

EA annulée

Interprétation

	min.	max.
Longueur		
largeur / diam		
epaisseur / hauteur		

Description

Chablis.

ES	Identification	Interprétation
ES_1.35	Pièce	Pièce

US	Type	Activité	Identification

Zone	1	Entité Archéologique	TRP	1390
-------------	----------	-----------------------------	------------	-------------

Identification

EA annulée

Interprétation

	min.	max.
Longueur		
largeur / diam		
epaisseur / hauteur		

Description

Chablis.

ES	Identification	Interprétation
ES_1.35	Pièce	Pièce

US	Type	Activité	Identification

Zone 1 **Entité Archéologique** TRP 1391

Identification

Trou de poteau

min. max.

Interprétation

Trou de poteau situé au nord de l'espace ES 1.35.

Longueur		0.52
largeur / diam		0.52
épaisseur / hauteur		0.52

Description

Trou de poteau situé au nord de l'espace ES 1.35. Semble fonctionner avec l'ensemble TRP 1392, 1397, 1398, 1399 et consorts.

ES	Identification	Interprétation
ES_1.35	Pièce	Pièce

US	Type	Activité	Identification
US_10883	Négative	Construction	Trou de poteau - Creusement
US_10884	Positive	Abandon	Trou de poteau - Comblement
US_10885	Positive	Abandon	Trou de poteau - Comblement

Zone 1 **Entité Archéologique** TRP 1392

Identification

Trou de poteau

min. max.

Interprétation

Trou de poteau coupé par TRR 1333 au nord-est de l'espace ES 1.35.

Longueur		0.48
largeur / diam		0.36
épaisseur / hauteur		0.08

Description

Trou de poteau coupé par TRR 1333 au nord-est de l'espace ES 1.35. Semble fonctionner avec l'ensemble TRP 1391, 1397, 1398, 1399, etc.

ES	Identification	Interprétation
ES_1.35	Pièce	Pièce

US	Type	Activité	Identification
US_10886	Négative	Construction	Trou de poteau - Creusement
US_10887	Positive	Abandon	Trou de poteau - Comblement

Zone 1 **Entité Archéologique** FOS 1393

Identification

Fosse

Interprétation

Fosse située au nord-ouest de l'espace ES 1.36.

	min.	max.
Longueur		0.70
largeur / diam		0.74
épaisseur / hauteur		0.64

Description

Fosse située au nord-ouest de l'espace ES 1.36.

ES	Identification	Interprétation
ES_1.36	Pièce	Grand espace indéterminé

US	Type	Activité	Identification
US_10869	Négative	Construction	Trou de poteau - Creusement
US_10870	Positive	Abandon	Trou de poteau - Comblement

Zone 1 **Entité Archéologique** TRP 1394

Identification

Trou de poteau

Interprétation

Trou de poteau situé au nord-est de l'espace ES 1.36.

	min.	max.
Longueur	0.72	1.08
largeur / diam		1.18
épaisseur / hauteur	0.02	0.14

Description

Trou de poteau situé au nord-est de l'espace ES 1.36.

ES	Identification	Interprétation
ES_1.36	Pièce	Grand espace indéterminé

US	Type	Activité	Identification
US_10900	Négative	Construction	Trou de poteau - Creusement
US_10901	Positive	Abandon	Trou de poteau - Comblement

Zone 1 **Entité Archéologique** FOS 1395

Identification

Fosse

Interprétation

Fosse située dans l'espace ES 1.36.

	min.	max.
Longueur		1.74
largeur / diam	0.50	0.96
épaisseur / hauteur		0.38

Description

Fosse située au nord de l'espace ES 1.36.

ES	Identification	Interprétation
ES_1.36	Pièce	Grand espace indéterminé

US	Type	Activité	Identification
US_10933	Positive	Abandon	Fosse - Comblement
US_10934	Négative	Construction	Fosse - Creusement

Zone 1 **Entité Archéologique** TRP 1396

Identification

Trou de poteau

Interprétation

Trou de poteau situé à l'ouest de l'espace ES 1.35.

	min.	max.
Longueur		0.58
largeur / diam		0.76
épaisseur / hauteur		0.52

Description

Trou de poteau situé à l'ouest de l'espace ES 1.35 à proximité de FOS 1387.

ES	Identification	Interprétation
ES_1.35	Pièce	Pièce

US	Type	Activité	Identification
US_10849	Négative	Construction	Trou de poteau - Creusement
US_10850	Positive	Abandon	Trou de poteau - Comblement
US_10853	Positive	Abandon	Trou de poteau - Comblement

Zone 1 **Entité Archéologique** TRP 1397

Identification

Trou de poteau

Interprétation

Trou de poteau situé au nord de l'espace ES 1.35.

	min.	max.
Longueur		0.28
largeur / diam		0.26
épaisseur / hauteur		0.18

Description

Trou de poteau situé au nord de l'espace ES 1.35. Fonctionne avec le lot TRP 1391, 1392, 1398, etc.

ES	Identification	Interprétation
ES_1.35	Pièce	Pièce

US	Type	Activité	Identification
US_10931	Négative	Construction	Trou de poteau - Creusement
US_10932	Positive	Abandon	Trou de poteau - Comblement

Zone 1 **Entité Archéologique** TRP 1398

Identification

Trou de poteau

Interprétation

Trou de poteau situé au nord de l'espace ES 1.35.

	min.	max.
Longueur		0.40
largeur / diam		0.68
épaisseur / hauteur		0.14

Description

Trou de poteau situé au nord de l'espace ES 1.35. Fonctionne avec le lot TRP 1391, 1392, 1397, etc.

ES	Identification	Interprétation
ES_1.35	Pièce	Pièce

US	Type	Activité	Identification
US_10943	Négative	Construction	Trou de poteau - Creusement
US_10944	Positive	Abandon	Trou de poteau - Comblement

Zone	1	Entité Archéologique	TRP	1399
-------------	----------	-----------------------------	------------	-------------

Identification

Trou de poteau

Interprétation

Trou de poteau de l'espace ES 1.35.

	min.	max.
Longueur		0.54
largeur / diam		0.54
epaisseur / hauteur		0.22

Description

Trou de poteau situé au nord de l'espace ES 1.35. En lien avec le lot TRP 1391, 1392, 1397, 1398, etc.

ES	Identification	Interprétation
ES_1.35	Pièce	Pièce

US	Type	Activité	Identification
US_10941	Négative	Construction	Trou de poteau - Creusement
US_10942	Positive	Abandon	Trou de poteau - Comblement

Zone	1	Entité Archéologique	TRP	1400
-------------	----------	-----------------------------	------------	-------------

Identification

Trou de poteau

Interprétation

Trou de poteau situé au nord de l'espace ES 1.35.

	min.	max.
Longueur		0.74
largeur / diam		0.62
epaisseur / hauteur		0.22

Description

Trou de poteau situé au nord de l'espace ES 1.35. En lien avec e lot TRP 1391, 1392, 1397, 1398, etc.

ES	Identification	Interprétation
ES_1.35	Pièce	Pièce

US	Type	Activité	Identification
US_10949	Négative	Construction	Trou de poteau - Creusement
US_10950	Positive	Abandon	Trou de poteau - Comblement

Zone 1 **Entité Archéologique** TRP 1401

Identification

Trou de poteau

min. max.

Interprétation

Trou de poteau situé au nord de l'espace ES 1.35.

Longueur		0.36
largeur / diam		0.36
épaisseur / hauteur		0.32

Description

Trou de poteau situé au nord de l'espace ES 1.35. Fonctionne avec le lot TRP 1391, 1392, 1397, 1398, 1400 etc.

ES	Identification	Interprétation
ES_1.35	Pièce	Pièce

US	Type	Activité	Identification
US_10945	Négative	Construction	Trou de poteau - Creusement
US_10946	Positive	Abandon	Trou de poteau - Comblement

Zone 1 **Entité Archéologique** TRP 1402

Identification

Trou de poteau

min. max.

Interprétation

Trou de poteau situé au nord-est de l'espace ES 1.35.

Longueur		0.44
largeur / diam		0.36
épaisseur / hauteur		0.34

Description

Trou de poteau situé au nord-est de l'espace ES 1.35. Fonctionne avec le lot TRP 1391, 1392, 1397, 1398, 1400, 1401, etc.

ES	Identification	Interprétation
ES_1.35	Pièce	Pièce

US	Type	Activité	Identification
US_10922	Négative	Construction	Trou de poteau - Creusement
US_10923	Positive	Abandon	Trou de poteau - Comblement
US_10930	Positive	Abandon	Trou de poteau - Comblement

Zone	1	Entité Archéologique	TRP	1403
-------------	----------	-----------------------------	------------	-------------

Identification

EA annulée

Interprétation

	min.	max.
Longueur		
largeur / diam		
épaisseur / hauteur		

Description

Annulé.

ES	Identification	Interprétation
ES_1.36	Pièce	Grand espace indéterminé

US	Type	Activité	Identification
----	------	----------	----------------

Zone	1	Entité Archéologique	TRP	1404
-------------	----------	-----------------------------	------------	-------------

Identification

Trou de poteau

Interprétation

Trou de poteau localisé au nord-ouest de l'espace ES 1.36.

	min.	max.
Longueur		0.46
largeur / diam	0.18	0.40
épaisseur / hauteur	0.30	0.46

Description

Trou de poteau localisé au nord-ouest de l'espace ES 1.36.

ES	Identification	Interprétation
ES_1.36	Pièce	Grand espace indéterminé

US	Type	Activité	Identification
----	------	----------	----------------

US_10906	Positive	Abandon	Trou de poteau - Comblement
US_10907	Négative	Construction	Trou de poteau - Creusement

Zone 1 **Entité Archéologique** TRP 1405

Identification

Trou de poteau

min. max.

Longueur 0.72

Interprétation

Trou de poteau de l'espace ES 1.37.

largeur / diam 0.70

épaisseur / hauteur 0.24 0.54

Description

Trou de poteau coupant TRP 1449 et TRP 1456 au sud-ouest de l'espace ES 1.37.

ES	Identification	Interprétation
ES_1.37	Pièce	Pièce

US	Type	Activité	Identification
US_10860	Négative	Construction	Trou de poteau - Creusement
US_10861	Positive	Abandon	Trou de poteau - Comblement
US_10988	Positive	Abandon	Trou de poteau - Comblement

Zone 1 **Entité Archéologique** TRP 1406

Identification

Trou de poteau

min. max.

Longueur 0.32

Interprétation

Trou de poteau coupé par M 1323 au sud-ouest de l'espace ES 1.37.

largeur / diam 0.26

épaisseur / hauteur 0.08

Description

Trou de poteau coupé par M 1323 au sud-ouest de l'espace ES 1.37.

ES	Identification	Interprétation
ES_1.37	Pièce	Pièce

US	Type	Activité	Identification
US_10862	Négative	Construction	Trou de poteau - Creusement
US_10863	Positive	Abandon	Trou de poteau - Comblement

Zone	1	Entité Archéologique	TRP 1407
-------------	----------	-----------------------------	-----------------

Identification

Trou de poteau

Interprétation

Trou de poteau.

	min.	max.
Longueur		0.32
largeur / diam		0.17
épaisseur / hauteur		0.10

Description

Petit trou de poteau peu conservé taillé dans le ressaut du rocher en partie occidentale du chemin ES1.22. Il adopte un plan circulaire et un profil en U.

<i>ES</i>	<i>Identification</i>	<i>Interprétation</i>
ES_1.06	Entrée et espace de circulation au sein du	Entrée, Espace de circulation

<i>US</i>	<i>Type</i>	<i>Activité</i>	<i>Identification</i>
-----------	-------------	-----------------	-----------------------

Zone	1	Entité Archéologique	TRP 1408
-------------	----------	-----------------------------	-----------------

Identification

Trou de poteau

Interprétation

Trou de poteau.

	min.	max.
Longueur		0.33
largeur / diam		0.14
épaisseur / hauteur		0.16

Description

Petit trou de poteau peu conservé taillé dans le ressaut du rocher en partie occidentale du chemin ES1.22. Il adopte un plan circulaire et un profil en U. On relève quelques traces d'outils au fond de la structure.

<i>ES</i>	<i>Identification</i>	<i>Interprétation</i>
ES_1.06	Entrée et espace de circulation au sein du	Entrée, Espace de circulation

<i>US</i>	<i>Type</i>	<i>Activité</i>	<i>Identification</i>
-----------	-------------	-----------------	-----------------------

Zone	1	Entité Archéologique	TRP 1409
-------------	----------	-----------------------------	-----------------

Identification

Trou de poteau

Interprétation

Trou de poteau.

	min.	max.
Longueur		0.33
largeur / diam		0.22
épaisseur / hauteur		0.18

Description

Petit trou de poteau peu conservé taillé dans le ressaut du rocher en partie occidentale du chemin ES1.22. Il adopte un plan circulaire et un profil en U.

<i>ES</i>	<i>Identification</i>	<i>Interprétation</i>
ES_1.06	Entrée et espace de circulation au sein du	Entrée, Espace de circulation

<i>US</i>	<i>Type</i>	<i>Activité</i>	<i>Identification</i>
-----------	-------------	-----------------	-----------------------

Zone	1	Entité Archéologique	TRP 1410
-------------	----------	-----------------------------	-----------------

Identification

Trou de poteau

Interprétation

Trou de poteau.

	min.	max.
Longueur		0.28
largeur / diam		0.28
epaisseur / hauteur		0.09

Description

Trou de poteau circulaire à profil un peu plus marqué que ses voisins TRP1411 et TRP1414, en cuvette. Il est comblé par un sédiment sablo-limoneux jaune meuble et homogène, similaire à l'US10273. On relève la présence de quelques traces d'outils dans son fond.

ES	Identification	Interprétation
ES_1.06	Entrée et espace de circulation au sein du	Entrée, Espace de circulation

US	Type	Activité	Identification
----	------	----------	----------------

Zone	1	Entité Archéologique	TRP 1411
-------------	----------	-----------------------------	-----------------

Identification

Trou de poteau

Interprétation

Trou de poteau.

	min.	max.
Longueur		0.33
largeur / diam		0.28
epaisseur / hauteur		0.11

Description

Petit trou de poteau peu conservé taillé dans le ressaut du rocher en partie occidentale du chemin ES1.22. Il adopte un plan circulaire et un profil en U.

ES	Identification	Interprétation
ES_1.06	Entrée et espace de circulation au sein du	Entrée, Espace de circulation

US	Type	Activité	Identification
----	------	----------	----------------

Zone	1	Entité Archéologique	TRP 1412
-------------	----------	-----------------------------	-----------------

Identification

Trou de poteau

Interprétation

Trou de poteau.

	min.	max.
Longueur		0.32
largeur / diam		0.29
epaisseur / hauteur		0.02

Description

Trou de poteau circulaire à profil peu marqué en cuvette. Il est comblé par un sédiment sablo-limoneux jaune meuble et homogène, similaire à l'US10273. On relève la présence de quelques traces d'outils dans son fond.

ES	Identification	Interprétation
ES_1.06	Entrée et espace de circulation au sein du	Entrée, Espace de circulation

US	Type	Activité	Identification
----	------	----------	----------------

Zone	1	Entité Archéologique	TRP 1413
-------------	----------	-----------------------------	-----------------

Identification

Trou de poteau

Interprétation

Trou de poteau.

	min.	max.
Longueur		0.20
largeur / diam		0.20
epaisseur / hauteur		0.09

Description

Trou de poteau carré, situé sur le rebord rocheux de la paroi occidentale du chemin ES1.22. Il présente de nombreuses traces d'outils sur son fond. Il présente un plan carré et un profil en U. Son comblement est un sable-limoneux jaune meuble et homogène, similaire à l'US10273.

ES	Identification	Interprétation
ES_1.06	Entrée et espace de circulation au sein du	Entrée, Espace de circulation

US	Type	Activité	Identification
----	------	----------	----------------

Zone	1	Entité Archéologique	TRP 1414
-------------	----------	-----------------------------	-----------------

Identification

Trou de poteau

Interprétation

Trou de poteau.

	min.	max.
Longueur		0.32
largeur / diam		0.30
epaisseur / hauteur		0.02

Description

Trou de poteau circulaire à profil peu marqué en cuvette. Il est comblé par un sédiment sablo-limoneux jaune meuble et homogène, similaire à l'US10273. On relève la présence de quelques traces d'outils dans son fond.

ES	Identification	Interprétation
ES_1.06	Entrée et espace de circulation au sein du	Entrée, Espace de circulation

US	Type	Activité	Identification
----	------	----------	----------------

Zone	1	Entité Archéologique	TRP 1415
-------------	----------	-----------------------------	-----------------

Identification

Trou de poteau

Interprétation

Trou de poteau.

	min.	max.
Longueur		0.16
largeur / diam		0.18
epaisseur / hauteur		0.13

Description

Structure située sur le rebord occidental rocheux du chemin ES1.22, formant un double trou de poteau conjointement au TRP1434. Ils présentent un comblement similaire, mais quelques inclusions d'éclats de molasse dans celui du trou de poteau TRP1415 suggère son antériorité. Ils présentent tous deux un plan carré et un profil en U.

ES	Identification	Interprétation
ES_1.06	Entrée et espace de circulation au sein du	Entrée, Espace de circulation

US	Type	Activité	Identification
----	------	----------	----------------

Zone	1	Entité Archéologique	TRP	1416
-------------	----------	-----------------------------	------------	-------------

Identification

Trou de piquet

min. max.

Interprétation

Trou de poteau.

Longueur

0.17

largeur / diam

0.14

épaisseur / hauteur

0.11

Description

Petit trou de poteau circulaire situé sur le rebord rocheux occidental du chemin ES1.22. Il adopte un plan circulaire et un profil en cuvette. Son comblement est un niveau sablo-limoneux jaune, meuble et homogène, similaire à l'US10273.

<i>ES</i>	<i>Identification</i>	<i>Interprétation</i>
ES_1.06	Entrée et espace de circulation au sein du	Entrée, Espace de circulation

<i>US</i>	<i>Type</i>	<i>Activité</i>	<i>Identification</i>
-----------	-------------	-----------------	-----------------------

Zone	1	Entité Archéologique	TRP	1417
-------------	----------	-----------------------------	------------	-------------

Identification

Trou de piquet

min. max.

Interprétation

Cupule.

Longueur

largeur / diam

épaisseur / hauteur

Description

Petite cupule peu marquée, située sur le rebord rocheux de la partie occidentale du chemin ES1.22. Il pourrait s'agir d'une traces d'usure hydraulique.

<i>ES</i>	<i>Identification</i>	<i>Interprétation</i>
ES_1.06	Entrée et espace de circulation au sein du	Entrée, Espace de circulation

<i>US</i>	<i>Type</i>	<i>Activité</i>	<i>Identification</i>
-----------	-------------	-----------------	-----------------------

Zone	1	Entité Archéologique	TRP	1418
-------------	----------	-----------------------------	------------	-------------

Identification

Trou de piquet

min. max.

Interprétation

Trou de poteau?

Longueur

0.16

largeur / diam

0.15

épaisseur / hauteur

0.07

Description

Petite cupule peu marquée, située sur le rebord rocheux de la partie occidentale du chemin ES1.22. Il pourrait s'agir d'une traces d'usure hydraulique.

<i>ES</i>	<i>Identification</i>	<i>Interprétation</i>
ES_1.06	Entrée et espace de circulation au sein du	Entrée, Espace de circulation

<i>US</i>	<i>Type</i>	<i>Activité</i>	<i>Identification</i>
-----------	-------------	-----------------	-----------------------

Zone	1	Entité Archéologique	TRP 1419
-------------	----------	-----------------------------	-----------------

Identification

Trou de poteau

Interprétation

Trou de poteau.

	min.	max.
Longueur		0.26
largeur / diam		0.26
épaisseur / hauteur		0.08

Description

Trou de poteau carré situé sur le haut du rebord rocheux en partie occidentale du chemin ES1.22. Il présente un plan carré dont l'axe est totalement dissemblable de tous ses voisins. Il présente un profil en U et dispose de nombreuses traces d'outils dans son fond.

ES	Identification	Interprétation
ES_1.06	Entrée et espace de circulation au sein du	Entrée, Espace de circulation

US	Type	Activité	Identification
----	------	----------	----------------

Zone	1	Entité Archéologique	ENC 1420
-------------	----------	-----------------------------	-----------------

Identification

Encoche

Interprétation

Encoche pour maçonnerie.

	min.	max.
Longueur	0.50	1.30
largeur / diam	0.30	0.30
épaisseur / hauteur		0.26

Description

Encoche massive située dans la partie centrale du rebord rocheux occidental du chemin ES1.22. Elle adopte une forme allongée dotée d'une extrémité méridionale carrée, qui se mue en une forme linéaire en partie nord. Elle présente une forme similaire à sa voisine SAB1424, qui présente toutefois un plan symétrique. Son fond est horizontal. L'encoche carrée est légèrement surcreusée par rapport au reste de la structure.

ES	Identification	Interprétation
ES_1.06	Entrée et espace de circulation au sein du	Entrée, Espace de circulation

US	Type	Activité	Identification
----	------	----------	----------------

Zone	1	Entité Archéologique	ENC 1421
-------------	----------	-----------------------------	-----------------

Identification

Encoche

Interprétation

Encoche.

	min.	max.
Longueur		0.28
largeur / diam		0.08
épaisseur / hauteur		0.10

Description

Petite encoche taillée à flanc de rocher dans la partie centrale du rebord rocheux occidental du chemin ES1.22. Elle présente une forme semi-ovale et un profil en U.

ES	Identification	Interprétation
ES_1.06	Entrée et espace de circulation au sein du	Entrée, Espace de circulation

US	Type	Activité	Identification
----	------	----------	----------------

Zone	1	Entité Archéologique	ENC 1422
-------------	----------	-----------------------------	-----------------

Identification

Encoche

Interprétation

	min.	max.
Longueur		0.30
largeur / diam		0.06
epaisseur / hauteur		0.10

Description

Petite encoche taillée à flanc de rocher dans la partie centrale du rebord rocheux occidental du chemin ES1.22. Elle présente une forme semi-ovale et un profil en U, moins marqué que sa voisine ENC1421.

ES	Identification	Interprétation
----	----------------	----------------

ES_1.06	Entrée et espace de circulation au sein du	Entrée, Espace de circulation
---------	--	-------------------------------

US	Type	Activité	Identification
----	------	----------	----------------

Zone	1	Entité Archéologique	ENC 1423
-------------	----------	-----------------------------	-----------------

Identification

Encoche

Interprétation

Encoche.

	min.	max.
Longueur		0.26
largeur / diam		0.8
epaisseur / hauteur		0.9

Description

Petite encoche taillée à flanc de rocher dans la partie centrale du rebord rocheux occidental du chemin ES1.22. Elle présente une forme semi-ovale et un profil en U.

ES	Identification	Interprétation
----	----------------	----------------

ES_1.06	Entrée et espace de circulation au sein du	Entrée, Espace de circulation
---------	--	-------------------------------

US	Type	Activité	Identification
----	------	----------	----------------

Zone	1	Entité Archéologique	ENC 1424
-------------	----------	-----------------------------	-----------------

Identification

Encoche

Interprétation

Encoche pour maçonnerie

	min.	max.
Longueur	0.56	2.65
largeur / diam	0.30	0.30
epaisseur / hauteur	0.36	0.36

Description

Encoche de grande taille proche de celle plus au nord ENC1420, située dans la partie centrale du rebord rocheux occidental du chemin ES1.22. Elle présente un ancrage carré au nord et une forme allongée qui s'étend au sud.

ES	Identification	Interprétation
----	----------------	----------------

ES_1.06	Entrée et espace de circulation au sein du	Entrée, Espace de circulation
---------	--	-------------------------------

US	Type	Activité	Identification
----	------	----------	----------------

Zone	1	Entité Archéologique	ENC 1425
-------------	----------	-----------------------------	-----------------

Identification

Encoche

Interprétation

Encoche.

	min.	max.
Longueur		0.30
largeur / diam		0.12
epaisseur / hauteur		0.24

Description

Petite encoche taillée à flanc de rocher dans la partie centrale du rebord rocheux occidental du chemin ES1.22. Elle présente une forme semi-ovale et un profil en U.

<i>ES</i>	<i>Identification</i>	<i>Interprétation</i>
ES_1.06	Entrée et espace de circulation au sein du	Entrée, Espace de circulation

<i>US</i>	<i>Type</i>	<i>Activité</i>	<i>Identification</i>
-----------	-------------	-----------------	-----------------------

Zone	1	Entité Archéologique	ENC 1426
-------------	----------	-----------------------------	-----------------

Identification

Encoche

Interprétation

Encoche pour maçonnerie.

	min.	max.
Longueur		0.34
largeur / diam		0.15
epaisseur / hauteur		0.20

Description

Petite encoche taillée à flanc de rocher dans la partie centrale du rebord rocheux occidental du chemin ES1.22. Elle présente une forme semi-ovale et un profil en U. Son aspect plus irrégulier que ses voisine suggère qu'il puisse s'agir d'un reliquat d'extraction ou d'une usure hydraulique.

<i>ES</i>	<i>Identification</i>	<i>Interprétation</i>
ES_1.06	Entrée et espace de circulation au sein du	Entrée, Espace de circulation

<i>US</i>	<i>Type</i>	<i>Activité</i>	<i>Identification</i>
-----------	-------------	-----------------	-----------------------

Zone	1	Entité Archéologique	TRP 1427
-------------	----------	-----------------------------	-----------------

Identification

Trou de poteau

Interprétation

Trou de poteau.

	min.	max.
Longueur		0.15
largeur / diam		0.13
epaisseur / hauteur		

Description

Petite encoche carrée taillée horizontalement dans la partie méridionale du rebord occidental du flanc rocheux du chemin ES 1.6. Elle présente des dimensions limitées et un profil en V.

<i>ES</i>	<i>Identification</i>	<i>Interprétation</i>
ES_1.06	Entrée et espace de circulation au sein du	Entrée, Espace de circulation

<i>US</i>	<i>Type</i>	<i>Activité</i>	<i>Identification</i>
-----------	-------------	-----------------	-----------------------

Zone	1	Entité Archéologique	TRP 1428
-------------	----------	-----------------------------	-----------------

Identification

Trou de poteau

min. max.

Interprétation

Trou de poteau.

Longueur

0.30

largeur / diam

0.15

épaisseur / hauteur

Description

Trou de poteau situé dans la partie méridionale du flanc rocheux occidental du chemin ES1.22. Elle présente une forme rectangulaire et un profil en cuvette, mais sa caractéristique réside dans son axe, horizontal.

ES	Identification	Interprétation
ES_1.06	Entrée et espace de circulation au sein du	Entrée, Espace de circulation

US	Type	Activité	Identification
----	------	----------	----------------

Zone	1	Entité Archéologique	TRP 1429
-------------	----------	-----------------------------	-----------------

Identification

Trou de poteau

min. max.

Interprétation

Trou de poteau.

Longueur

0.30

largeur / diam

0.15

épaisseur / hauteur

Description

Trou de poteau situé dans la partie méridionale du flanc rocheux occidental du chemin ES1.22. Elle présente une forme rectangulaire et un profil en cuvette, mais sa caractéristique réside dans son axe, horizontal.

ES	Identification	Interprétation
ES_1.06	Entrée et espace de circulation au sein du	Entrée, Espace de circulation

US	Type	Activité	Identification
----	------	----------	----------------

Zone	1	Entité Archéologique	ENC 1430
-------------	----------	-----------------------------	-----------------

Identification

Encoche

min. max.

Interprétation

Fondation maçonnerie.

Longueur

1.80

largeur / diam

0.70

épaisseur / hauteur

Description

Grande encoche carrée située à l'extrémité méridionale du flanc rocheux occidental du chemin ES1.22. Elle adopte un plan rectangulaire, difficile à délimiter en raison de la fouille que partiel de cette zone, limitée pour des raisons de sécurité. Elle présente un comblement chargé de bloc de molasse qui suggère l'existence d'un aménagement pétrifié.

ES	Identification	Interprétation
ES_1.06	Entrée et espace de circulation au sein du	Entrée, Espace de circulation

US	Type	Activité	Identification
----	------	----------	----------------

Zone	1	Entité Archéologique	FOS 1431
-------------	----------	-----------------------------	-----------------

Identification

EA annulée

Interprétation

	min.	max.
Longueur		
largeur / diam		
epaisseur / hauteur		

Description

Annulé.

ES	Identification	Interprétation
ES_1.37	Pièce	Pièce

US	Type	Activité	Identification
----	------	----------	----------------

Zone	1	Entité Archéologique	TRP 1432
-------------	----------	-----------------------------	-----------------

Identification

Trou de poteau

Interprétation

Trou de poteau coupé par TRP 1444 au nord de l'espace ES 1.37.

	min.	max.
Longueur		1
largeur / diam		0.98
epaisseur / hauteur		0.12

Description

Trou de poteau coupé par TRP 1444 au nord de l'espace ES 1.37.

ES	Identification	Interprétation
ES_1.37	Pièce	Pièce

US	Type	Activité	Identification
----	------	----------	----------------

US_10873	Négative	Construction	Trou de poteau - Creusement
US_10874	Positive	Abandon	Trou de poteau - Comblement

Zone	1	Entité Archéologique	TRP 1433
-------------	----------	-----------------------------	-----------------

Identification

Trou de poteau

Interprétation

Trou de poteau coupé par M 1323 au sud-ouest de l'espace ES 1.37.

	min.	max.
Longueur		0.58
largeur / diam		0.58
épaisseur / hauteur		0.22

Description

Trou de poteau coupé par M 1323 au sud-ouest de l'espace ES 1.37.

ES	Identification	Interprétation
ES_1.37	Pièce	Pièce

US	Type	Activité	Identification
US_10871	Négative	Construction	Trou de poteau - Creusement
US_10872	Positive	Abandon	Trou de poteau - Comblement

Zone	1	Entité Archéologique	TRP 1434
-------------	----------	-----------------------------	-----------------

Identification

Trou de poteau

Interprétation

Trou de poteau.

	min.	max.
Longueur		0.20
largeur / diam		0.17
épaisseur / hauteur		0.15

Description

Structure si tuée sur le rebord occidental rocheux du chemin ES1.22, formant un double trou de poteau conjointement au TRP1415. Ils présentent un comblement similaire, mais quelques inclusions d'éclats de molasse dans celui du trou de poteau TRP1415 suggère son antériorité. Ils présentent tous deux un plan carré et un profil en U.

ES	Identification	Interprétation
ES_1.06	Entrée et espace de circulation au sein du	Entrée, Espace de circulation

US	Type	Activité	Identification
----	------	----------	----------------

Zone 1 **Entité Archéologique** TRP 1435

Identification

Trou de poteau

min. max.

Longueur 0.16

Interprétation

Trou de poteau?

largeur / diam 0.14

épaisseur / hauteur 0.06

Description

Petite cupule peu marquée, située sur le rebord rocheux de la partie occidentale du chemin ES1.22. Il pourrait s'agir d'une traces d'usure hydraulique.

ES	Identification	Interprétation
ES_1.06	Entrée et espace de circulation au sein du	Entrée, Espace de circulation

US	Type	Activité	Identification
----	------	----------	----------------

Zone 1 **Entité Archéologique** FOS 1436

Identification

Fosse

min. max.

Longueur 0.98

Interprétation

Fosse coupant TRP 1362 et coupée par TRP 1444 au nord de l'espace ES 1.37.

largeur / diam 0.96

épaisseur / hauteur 0.40

Description

Fosse coupant TRP 1362 et coupée par TRP 1444 au nord de l'espace ES 1.37.

ES	Identification	Interprétation
ES_1.37	Pièce	Pièce

US	Type	Activité	Identification
US_10890	Négative	Construction	Fosse - Creusement
US_10891	Positive	Abandon	Fosse - Comblement
US_10894	Positive	Abandon	Fosse - Comblement

Zone 1 **Entité Archéologique** TRP 1437

Identification

Trou de poteau

min. max.

Interprétation

Trou de poteau au sud-ouest de l'espace ES 1.37.

Longueur		0.60
largeur / diam		0.46
épaisseur / hauteur	0.08	0.16

Description

Trou de poteau coupé par M 1323 au sud-ouest de l'espace ES 1.37.

ES	Identification	Interprétation
ES_1.37	Pièce	Pièce

US	Type	Activité	Identification
US_10892	Négative	Construction	Trou de poteau - Creusement
US_10893	Positive	Abandon	Trou de poteau - Comblement

Zone 1 **Entité Archéologique** TRP 1438

Identification

Trou de poteau

min. max.

Interprétation

Trou de poteau situé au nord de l'espace ES 1.35.

Longueur		0.30
largeur / diam		0.24
épaisseur / hauteur		0.16

Description

Trou de poteau situé au nord de l'espace ES 1.35. Fonctionne avec le lot TRP 1391, 1392, 1397, 1398, 1400 etc.

ES	Identification	Interprétation
ES_1.35	Pièce	Pièce

US	Type	Activité	Identification
US_10947	Négative	Construction	Trou de poteau - Creusement
US_10948	Positive	Abandon	Trou de poteau - Comblement

Zone	1	Entité Archéologique	TRP 1439
-------------	----------	-----------------------------	-----------------

Identification

Trou de poteau

Interprétation

Trou de poteau coupé par CHA 1440 au nord-ouest de l'espace ES 1.35.

	min.	max.
Longueur		0.26
largeur / diam		0.22
épaisseur / hauteur		0.14

Description

Trou de poteau coupé par le chablis CHA 1440 au nord-ouest de l'espace ES 1.35.

ES	Identification	Interprétation
ES_1.35	Pièce	Pièce

US	Type	Activité	Identification
US_10937	Négative	Construction	Trou de poteau - Creusement
US_10938	Positive	Abandon	Trou de poteau - Comblement

Zone	1	Entité Archéologique	CHA 1440
-------------	----------	-----------------------------	-----------------

Identification

Chablis

Interprétation

Chablis.

	min.	max.
Longueur		0.50
largeur / diam		0.40
épaisseur / hauteur		0.20

Description

Chablis coupant TRP 1439 au nord-ouest de l'espace ES 1.35.

ES	Identification	Interprétation
ES_1.35	Pièce	Pièce

US	Type	Activité	Identification
----	------	----------	----------------

Zone 1 **Entité Archéologique** TRP 1441

Identification

Trou de poteau

min. max.

Interprétation

Trou de poteau situé au sud de l'espace ES 1.36.

Longueur		0.56
largeur / diam		0.42
épaisseur / hauteur	0.02	0.06

Description

Trou de poteau situé au sud de l'espace ES 1.36 en limite de ES 1.33.

ES	Identification	Interprétation
ES_1.36	Pièce	Grand espace indéterminé

US	Type	Activité	Identification
US_10908	Positive	Abandon	Trou de poteau - Comblement
US_10909	Négative	Construction	Trou de poteau - Creusement

Zone 1 **Entité Archéologique** TRP 1442

Identification

Trou de poteau

min. max.

Interprétation

Trou de poteau situé dans l'espace ES 1.36.

Longueur		0.20
largeur / diam		0.28
épaisseur / hauteur	0.06	0.16

Description

Trou de poteau situé dans l'espace ES 1.36 à proximité de TRP 1373, 1374 et 1380.

ES	Identification	Interprétation
ES_1.36	Pièce	Grand espace indéterminé

US	Type	Activité	Identification
US_10902	Négative	Construction	Trou de poteau - Creusement
US_10903	Positive	Abandon	Trou de poteau - Comblement

Zone **1** Entité Archéologique **TRP 1443**

Identification

Trou de poteau

min. max.

Interprétation

Trou de poteau situé dans l'espace ES 1.36.

Longueur

largeur / diam

épaisseur / hauteur

Description

Trou de poteau situé dans l'espace ES 1.36.

ES	Identification	Interprétation
ES_1.36	Pièce	Grand espace indéterminé

US	Type	Activité	Identification
US_10912	Positive	Abandon	Trou de poteau - Comblement
US_10913	Négative	Construction	Trou de poteau - Creusement

Zone **1** Entité Archéologique **TRP 1444**

Identification

Trou de poteau

min. max.

Interprétation

Trou de poteau au nord de l'espace ES 1.37.

Longueur

largeur / diam

épaisseur / hauteur

Description

Trou de poteau coupant FOS 1436 et TRP 1432 au nord de l'espace ES 1.37.

ES	Identification	Interprétation
ES_1.37	Pièce	Pièce

US	Type	Activité	Identification
US_10904	Négative	Construction	Trou de poteau - Creusement
US_10905	Positive	Abandon	Trou de poteau - Comblement

Zone 1 **Entité Archéologique** TRP 1445

Identification

Trou de poteau

min. max.

Longueur 0.34

Interprétation

Trou de poteau localisé au nord-ouest de l'espace ES 1.36.

largeur / diam 0.34

épaisseur / hauteur 0.04 0.22

Description

Trou de poteau localisé au nord-ouest de l'espace ES 1.36. Il se trouve à proximité de l'ensemble TRP 1367, 1379, 1404, 1443.

ES	Identification	Interprétation
ES_1.36	Pièce	Grand espace indéterminé

US	Type	Activité	Identification
US_10916	Positive	Abandon	Trou de poteau - Comblement
US_10917	Négative	Construction	Trou de poteau - Creusement

Zone 1 **Entité Archéologique** TRP 1446

Identification

Trou de poteau

min. max.

Longueur 0.44

Interprétation

Trou de poteau situé au sud-ouest de l'espace ES 1.36.

largeur / diam 0.44

épaisseur / hauteur 0.46

Description

Trou de poteau situé au sud-ouest de l'espace ES 1.36.

ES	Identification	Interprétation
ES_1.36	Pièce	Grand espace indéterminé

US	Type	Activité	Identification
US_10925	Négative	Construction	Trou de poteau - Creusement
US_10926	Positive	Abandon	Trou de poteau - Comblement
US_10927	Positive	Abandon	Trou de poteau - Comblement

Zone 1 **Entité Archéologique** TRP 1447

Identification

Trou de poteau

Interprétation

Trou de poteau coupé par FOS 1459 au nord de l'espace ES 1.36.

	min.	max.
Longueur		0.36
largeur / diam		0.38
epaisseur / hauteur		0.08

Description

Trou de poteau coupé par TRP 1459 au nord de l'espace ES 1.36.

ES	Identification	Interprétation
ES_1.36	Pièce	Grand espace indéterminé

US	Type	Activité	Identification
US_10971	Négative	Construction	Trou de poteau - Creusement
US_10978	Positive	Construction	Trou de poteau - Comblement

Zone 1 **Entité Archéologique** TRP 1448

Identification

Trou de poteau

Interprétation

Trou de poteau localisé à côté du TRP 1446 au sud-ouest de l'espace ES 1.36.

	min.	max.
Longueur		
largeur / diam		0.36
epaisseur / hauteur		0.34

Description

Trou de poteau localisé à côté du TRP 1446 au sud-ouest de l'espace ES 1.36.

ES	Identification	Interprétation
ES_1.36	Pièce	Grand espace indéterminé

US	Type	Activité	Identification
US_10928	Négative	Construction	Trou de poteau - Creusement
US_10929	Positive	Abandon	Trou de poteau - Comblement

Zone 1 **Entité Archéologique** TRP 1449

Identification

Trou de poteau

Interprétation

Trou de poteau coupé par TRP 1405 et par M 1323 au sud-ouest de l'espace ES 1.37.

	min.	max.
Longueur		0.76
largeur / diam		0.60
épaisseur / hauteur		0.22

Description

Trou de poteau coupé par TRP 1405 et par M 1323 au sud-ouest de l'espace ES 1.37.

ES	Identification	Interprétation
ES_1.37	Pièce	Pièce

US	Type	Activité	Identification
US_10935	Négative	Construction	Trou de poteau - Creusement
US_10936	Positive	Abandon	Trou de poteau - Comblement

Zone 1 **Entité Archéologique** FOS 1450

Identification

Fosse

Interprétation

Fosse localisée dans l'angle sud-ouest de l'espace ES 1.37.

	min.	max.
Longueur		0.86
largeur / diam		0.80
épaisseur / hauteur		0.30

Description

Fosse ou ancrage localisé dans l'angle sud-ouest de l'espace ES 1.37.

ES	Identification	Interprétation
ES_1.37	Pièce	Pièce

US	Type	Activité	Identification
US_10951	Négative	Construction	Fosse - Creusement
US_10952	Positive	Abandon	Fosse - Comblement

Zone 1 **Entité Archéologique** TRP 1451

Identification

Trou de poteau

min. max.

Interprétation

Trou de poteau situé au sud-est de l'espace ES 1.36.

Longueur		0.66
largeur / diam		0.54
épaisseur / hauteur		0.06

Description

Trou de poteau situé au sud-est de l'espace ES 1.36.

ES	Identification	Interprétation
ES_1.36	Pièce	Grand espace indéterminé

US	Type	Activité	Identification
US_10961	Négative	Construction	Trou de poteau - Creusement
US_10962	Positive	Abandon	Trou de poteau - Comblement

Zone 1 **Entité Archéologique** TRP 1452

Identification

Trou de poteau

min. max.

Interprétation

Trou de poteau situé au sud-ouest de l'espace ES 1.36.

Longueur		0.50
largeur / diam		0.56
épaisseur / hauteur		0.08

Description

Trou de poteau situé au sud-ouest de l'espace ES 1.36. Il fonctionne vraisemblablement avec TRP 1341, 1366, 1378 et 1446.

ES	Identification	Interprétation
ES_1.36	Pièce	Grand espace indéterminé

US	Type	Activité	Identification
US_10969	Négative	Construction	Trou de poteau - Creusement
US_10970	Positive	Abandon	Trou de poteau - Comblement

Zone 1 **Entité Archéologique** TRP 1453

Identification

Trou de poteau

min. max.

Interprétation

Trou de poteau situé au sud de l'espace ES 1.37.

Longueur		0.38
largeur / diam		0.48
épaisseur / hauteur		0.26

Description

Trou de poteau situé au sud de l'espace ES 1.37.

ES	Identification	Interprétation
ES_1.37	Pièce	Pièce

US	Type	Activité	Identification
US_10953	Négative	Construction	Trou de poteau - Creusement
US_10954	Positive	Abandon	Trou de poteau - Comblement

Zone 1 **Entité Archéologique** TRP 1454

Identification

Trou de poteau

min. max.

Interprétation

Trou de poteau situé dans l'espace ES 1.37.

Longueur		1.32
largeur / diam		0.50
épaisseur / hauteur		0.30

Description

Trou de poteau situé dans l'espace ES 1.37. Il se trouve à proximité de l'ensemble TRP 1432, 1444, 1436 et 1362.

ES	Identification	Interprétation
ES_1.37	Pièce	Pièce

US	Type	Activité	Identification
US_10959	Négative	Construction	Trou de poteau - Creusement
US_10960	Positive	Abandon	Trou de poteau - Comblement

Zone 1 **Entité Archéologique** TRP 1455

Identification

Trou de poteau

Interprétation

Trou de poteau situé au sud de l'espace ES 1.37.

	min.	max.
Longueur		0.56
largeur / diam		0.50
épaisseur / hauteur		0.24

Description

Trou de poteau situé au sud de l'espace ES 1.37 a proximité de TRP 1453, 1456 et 1457.

ES	Identification	Interprétation
ES_1.37	Pièce	Pièce

US	Type	Activité	Identification
US_10963	Négative	Construction	Trou de poteau - Creusement
US_10964	Positive	Abandon	Trou de poteau - Comblement

Zone 1 **Entité Archéologique** TRP 1456

Identification

Trou de poteau

Interprétation

Trou de poteau au sud de l'espace ES 1.37.

	min.	max.
Longueur		0.32
largeur / diam		0.40
épaisseur / hauteur		0.06

Description

Trou de poteau très arasé coupé par TRP 1405 au sud de l'espace ES 1.37.

ES	Identification	Interprétation
ES_1.37	Pièce	Pièce

US	Type	Activité	Identification
US_10965	Négative	Construction	Trou de poteau - Creusement
US_10966	Positive	Abandon	Trou de poteau - Comblement

Zone 1 **Entité Archéologique** TRP 1457

Identification

Trou de poteau

min. max.

Interprétation

Trou de poteau localisé au sud de l'espace ES 1.37.

Longueur		0.46
largeur / diam		0.52
épaisseur / hauteur	0.08	0.18

Description

Trou de poteau localisé au sud de l'espace ES 1.37 à proximité de TRP 1456.

ES	Identification	Interprétation
ES_1.37	Pièce	Pièce

US	Type	Activité	Identification
US_10967	Négative	Construction	Trou de poteau - Creusement
US_10968	Positive	Abandon	Trou de poteau - Comblement

Zone 1 **Entité Archéologique** TRP 1458

Identification

Trou de poteau

min. max.

Interprétation

Trou de poteau situé à l'est de l'espace ES 1.37.

Longueur		0.26
largeur / diam		0.40
épaisseur / hauteur		0.14

Description

Trou de poteau situé à l'est de l'espace ES 1.37 à côté de FOS 1450.

ES	Identification	Interprétation
ES_1.37	Pièce	Pièce

US	Type	Activité	Identification
US_10976	Négative	Construction	Trou de poteau - Creusement
US_10977	Positive	Abandon	Trou de poteau - Comblement

Zone **1** Entité Archéologique **TRP 1459**

Identification

Trou de poteau

min. max.

Longueur 0.58

Interprétation

Trou de poteau coupant TRP 1447 au nord de l'espace ES 1.36.

largeur / diam 0.34

épaisseur / hauteur 0.40

Description

Trou de poteau coupant TRP 1447 au nord de l'espace ES 1.36.

ES	Identification	Interprétation
ES_1.36	Pièce	Grand espace indéterminé

US	Type	Activité	Identification
US_10972	Négative	Construction	Trou de poteau - Creusement
US_10973	Positive	Abandon	Trou de poteau - Comblement
US_10974	Positive	Abandon	Trou de poteau - Comblement
US_10975	Positive	Abandon	Trou de poteau - Comblement

Zone **1** Entité Archéologique **TRP 1460**

Identification

Trou de poteau

min. max.

Longueur 0.44

Interprétation

Trou de poteau situé à l'ouest de l'espace ES 1.37.

largeur / diam

épaisseur / hauteur 0.12

Description

Trou de poteau coupé par le mur M 1337 à l'ouest de l'espace ES 1.37.

ES	Identification	Interprétation
ES_1.37	Pièce	Pièce

US	Type	Activité	Identification
US_10979	Négative	Construction	Trou de poteau - Creusement
US_10980	Positive	Abandon	Trou de poteau - Comblement

Zone	1	Entité Archéologique	TRP	1461
-------------	----------	-----------------------------	------------	-------------

Identification

Trou de poteau

Interprétation

Trou de poteau coupé par le mur M 1319 à l'ouest de l'espace ES 1.33.

	min.	max.
Longueur		0.34
largeur / diam		
épaisseur / hauteur		0.10

Description

Trou de poteau coupé par le mur M 1319 à l'ouest de l'espace ES 1.33.

ES	Identification	Interprétation
ES_1.33	Élément défensif sud	Élément lié à la défense ?

US	Type	Activité	Identification
US_10981	Positive	Abandon	Trou de poteau - Comblement
US_10982	Négative	Construction	Trou de poteau - Creusement

Zone	1	Entité Archéologique	TRP	1462
-------------	----------	-----------------------------	------------	-------------

Identification

Trou de poteau

Interprétation

Trou de poteau coupé par le mur M 1319 à l'ouest de l'espace ES 1.33.

	min.	max.
Longueur		
largeur / diam		0.32
épaisseur / hauteur		0.28

Description

Trou de poteau coupé par le mur M 1319 à l'ouest de l'espace ES 1.33.

ES	Identification	Interprétation
ES_1.33	Élément défensif sud	Élément lié à la défense ?

US	Type	Activité	Identification
US_10983	Positive	Abandon	Trou de poteau - Comblement
US_10984	Négative	Construction	Trou de poteau - Creusement

Zone 1 **Entité Archéologique** TRP 1463

Identification

Trou de piquet

min. max.

Longueur 0.13

Interprétation

Trou de piquet.

largeur / diam 0.12

épaisseur / hauteur

Description

Petit trou de piquet situé dans la partie septentrionale du rebord rocheux occidental du chemin ES1.22. Il adopte un plan circulaire et un profil en cuvette, très peu marqué, suggérant une interprétation liée à une usure hydraulique.

ES	Identification	Interprétation
ES_1.06	Entrée et espace de circulation au sein du	Entrée, Espace de circulation

US	Type	Activité	Identification
----	------	----------	----------------

Zone 1 **Entité Archéologique** TRR 1464

Identification

Tranchée de récupération

min. max.

Longueur 5.40

Interprétation

Tranchée de récupération délimitant les espaces ES 1.36 et ES 1.37.

largeur / diam 0.76

épaisseur / hauteur 0.64

Description

Tranchée de récupération d'orientation est/ouest prolongeant le mur M 1323 et délimitant les espaces ES 1.36 et ES 1.37.

ES	Identification	Interprétation
ES_1.36	Pièce	Grand espace indéterminé
ES_1.37	Pièce	Pièce

US	Type	Activité	Identification
US_10821	Positive	Abandon	TRR - Comblement
US_10987	Négative	Construction	TRR - Creusement

Zone	1	Entité Archéologique	PIL 1465
-------------	----------	-----------------------------	-----------------

Identification

Pile

Interprétation

Pile maçonnée.

	min.	max.
Longueur		1.14
largeur / diam		0.87
épaisseur / hauteur	0.46	0.52

Description

Pile située entre les murs M 1337 et M 1364. Cette structure répond à PIL 1314 et vient surépaissir la porte POR 1202, autrement dit, la fortifier. Elle prend appui sur M 1337 et sert d'appui à M 1364, suggérant une création plus tardive de l'espace ES 1.37.

ES	Identification	Interprétation
ES_1.37	Pièce	Pièce
ES_1.23	Cuisine?	Cuisine?

US	Type	Activité	Identification
USC_11016	Construite	Construction	Massif

Zone	1	Entité Archéologique	TRP 1466
-------------	----------	-----------------------------	-----------------

Identification

Trou de poteau

Interprétation

Trou de poteau localisé au nord-ouest de l'espace ES 1.33.

	min.	max.
Longueur		0.44
largeur / diam		0.38
épaisseur / hauteur		0.08

Description

Trou de poteau localisé au nord-ouest de l'espace ES 1.33.

ES	Identification	Interprétation
ES_1.33	Élément défensif sud	Élément lié à la défense ?

US	Type	Activité	Identification
US_10985	Positive	Abandon	Trou de poteau - Comblement
US_10986	Négative	Construction	Trou de poteau - Creusement

Zone	1	Entité Archéologique	M	1467
-------------	----------	-----------------------------	----------	-------------

Identification

Mur

Interprétation

Chemisage sud du mur nord du fossé.

	min.	max.
Longueur	4	
largeur / diam		1.87
epaisseur / hauteur	1.74	

Description

Mur d'orientation est/ouest séparant les parties nord et sud du plateau. Il vient fermer le fossé FOS 1003 au nord et chemise le mur M 1002. Ses extrémités ouest et est n'ont pas été observés de même que sa fondation.

<i>ES</i>	<i>Identification</i>	<i>Interprétation</i>
-----------	-----------------------	-----------------------

ES_1.03	Fossé	Fossé
----------------	-------	-------

<i>US</i>	<i>Type</i>	<i>Activité</i>	<i>Identification</i>
-----------	-------------	-----------------	-----------------------

USC_10990	Construite	Construction	Parement
------------------	------------	--------------	----------

USC_10991	Construite	Construction	Blocage
------------------	------------	--------------	---------

USC_11017	Construite	Construction	Réfection
------------------	------------	--------------	-----------

Zone	1	Entité Archéologique	SOL	1468
-------------	----------	-----------------------------	------------	-------------

Identification

Sol

Interprétation

Niveau de sol situé dans l'espace ES 1.29.

	min.	max.
Longueur		7.70
largeur / diam	2.34	
epaisseur / hauteur	0.06	0.08

Description

Niveau de sol situé dans l'espace ES 1.29.

<i>ES</i>	<i>Identification</i>	<i>Interprétation</i>
-----------	-----------------------	-----------------------

ES_1.29	Pièce	Corps de garde
----------------	-------	----------------

<i>US</i>	<i>Type</i>	<i>Activité</i>	<i>Identification</i>
-----------	-------------	-----------------	-----------------------

US_10803	Positive	Occupation	Sol
-----------------	----------	------------	-----

Zone	1	Entité Archéologique	ESC 1469
-------------	----------	-----------------------------	-----------------

Identification

Escalier

Interprétation

Escalier menant de ES 1.29 à 1.27.

	min.	max.
Longueur		0.84
largeur / diam	1.20	1.30
epaisseur / hauteur		

Description

Escalier installé sur ESC 1344 et suivant un axe nord-sud. Il permet de circuler entre le corps de garde ES 1.29 et la tour ES 1.29. Seul son ancrage a pu être observé laissant supposer une structure en bois.

ES	Identification	Interprétation
ES_1.29	Pièce	Corps de garde

US	Type	Activité	Identification
----	------	----------	----------------

Zone	1	Entité Archéologique	POR 1470
-------------	----------	-----------------------------	-----------------

Identification

Porte

Interprétation

Porte entre les espaces ES 1.37 et 1.6.

	min.	max.
Longueur		
largeur / diam		1.30?
epaisseur / hauteur		

Description

Porte à l'est de ES 1.37. Un fragment de son piédroit nord est conservé au sein du mur M 1354, de même qu'une petite feuillure. Son emprise exacte n'est pas connue mais les maçonneries alentours suggèrent un entraxe d'environ 1,30 m.

ES	Identification	Interprétation
ES_1.37	Pièce	Pièce

US	Type	Activité	Identification
----	------	----------	----------------

Zone	1	Entité Archéologique	POR 1471
-------------	----------	-----------------------------	-----------------

Identification

Porte

Interprétation

Porte entre les espaces ES 1.27 et 1.29.

	min.	max.
Longueur		1.20
largeur / diam		1.20
epaisseur / hauteur		

Description

Négatif de porte installé au sein du mur M 1206 et dans la continuité de l'escalier ESC 1469. La présence d'un enduit sur le mur M 1194 (extrémité est de la porte) atteste de l'absence de maçonnerie à cet emplacement.

ES	Identification	Interprétation
ES_1.27	Tour	Tour

ES_1.29	Pièce	Corps de garde
---------	-------	----------------

US	Type	Activité	Identification
----	------	----------	----------------

Zone	1	Entité Archéologique	M	1472
-------------	----------	-----------------------------	----------	-------------

Identification

Mur

Interprétation

Clôture orientale de ES 1.36.

	min.	max.
Longueur		10.30
largeur / diam	0.70	1
epaisseur / hauteur		

Description

Mur fermant ES 1.36 à l'est. Non conservé, seuls les ancrages de sa fondation ont été observés dans la rupture de pente formée par le substrat rocheux à cet emplacement. La longueur et la largeur sont ici dictés par les différentes césures.

ES	Identification	Interprétation
ES_1.36	Pièce	Grand espace indéterminé

US	Type	Activité	Identification
----	------	----------	----------------

Zone	1	Entité Archéologique	M	1473
-------------	----------	-----------------------------	----------	-------------

Identification

Mur

Interprétation

Prolongement de M 1323.

	min.	max.
Longueur		2.50
largeur / diam		1
epaisseur / hauteur		

Description

Prolongement théorique de M 1323 afin de rejoindre la clôture orientale.

ES	Identification	Interprétation
ES_1.36	Pièce	Grand espace indéterminé

US	Type	Activité	Identification
----	------	----------	----------------

Annexe 4 : Inventaire des unités stratigraphiques

Zone	1	US	10001	Type	Activité	Identification
				Positive	Aucune	Terre végétale

Localisation

EA

ES

Interprétation

Terre végétale présente sur l'ensemble du plateau rocheux.

Description

Composition : ; Terre végétale (>90%); (); (); (). Couleur : brun très foncé. Morphologie : peu compacte. Structure : homogène uniforme. Traces : . Composants organiques : os de faune. Mobilier : céramique objet métal (fer) verre (autre). Matériaux de construction : TCA Tuiles creuses.

Antérieur à

Postérieur à

US_10002
US_10003
US_10004
US_10006

Mesures (mètres)				Assises et modules (mètres)			Hauteur des assises (m)		
longueur (max)	10.9						min. moy. max.		
longueur (min)									
larg / diam (max)	2.0	haut max	0.60	Z_Sup 688.8			Modules des chaînes d'angles		
larg / diam (min)		haut min	0.05	Z_Inf 686.4			Modules des parements		
				L (m) l (m) haut (m)			L (m) l (m) haut (m)		
				max			max		
				moy			moy		
				min			min		

Zone	1	USC	10020	Type	Activité	Identification
				Construite	Construction	Parement

Localisation

SD 2

EA

M_1002

ES

ES_1.02

Interprétation

Parement sud du mur M 1002. Réalisé en moellons bien appareillés, les joints à la chaux sont beurrés et débordent sur les blocs de pierre. Les fondations de ce côté du mur n'ont pas été atteintes.

Description

Appareil : Moellons équarris à assises réglées. Chaînes d'angles : (); (); (); morphologie : ; traces d'outils : . Aménagements : (); (); morphologie : ; traces d'outils : . Parements : Molasse (66% à 90%); Calcaire (10% à 33%); (); (); morphologie : Moellons équarris à face dressée
Moellons équarris
Galets ; traces d'outils : Aucune. Blocage : (); (); (); morphologie : . Signes lapidaires : non ; remplois : non. Liant : Mortier de chaux ; joints : beurrés. Mortier avec beaucoup de gravier.

Antérieur à

US_10023
USC_10027

Postérieur à

USC_10016
USC_10017
USC_10018

Mesures (mètres)				Assises et modules (mètres)			Hauteur des assises (m)		
longueur (max)	1.50						min. moy. max.		
longueur (min)	1.03						0.14		
larg / diam (max)	0.27	haut max	1.64	Z_Sup 687.59			Modules des chaînes d'angles		
larg / diam (min)		haut min	1.37	Z_Inf 685.75			Modules des parements		
				L (m) l (m) haut (m)			L (m) l (m) haut (m)		
				max			max		
				moy			moy		
				min			min		

Zone	1	USC 10021	Type	Activité	Identification
			Construite	Construction	Parement

Localisation SD 2

EA

M_1002

ES

ES_1.02

Interprétation

Parement nord de M 1002. Il se situe au dessus de l'USC 10028 mais est synchrone avec ce dernier car il s'agit de la fondation nord du mur. Ce parement est très peu conservé à cet endroit.

Description

Appareil : Moellons bruts à assises réglées. Chaînes d'angles : () ; () ; () ; morphologie : ; traces d'outils : . Aménagements : () ; () ; morphologie : ; traces d'outils : . Parements : Molasse (>90%) ; () ; () ; morphologie : Moellons ébauchés ; traces d'outils : Aucune. Blocage : () ; () ; () ; morphologie : . Signes lapidaires : non ;emplois : non. Liant : Mortier de chaux ; joints : beurrés. Présence de gravier en quantité dans le mortier.

Antérieur à

US_10023

Postérieur à

USC_10016

USC_10017

Mesures (mètres)				Assises et modules (mètres)			Hauteur des assises (m)		
longueur (max)	0.60						min.	moy.	max.
longueur (min)	0.30							0.18	
larg / diam (max)	0.34	haut max	0.46	Z_Sup 688.64			Modules des parements		
larg / diam (min)		haut min	0	Z_Inf 687.96			L (m) l (m) haut (m)		
							L (m) l (m) haut (m)		
							max moy min		
							0.18 0.11		

Zone	1	USC 10022	Type	Activité	Identification
			Construite	Construction	Blocage

Localisation SD 2

EA

M_1002

ES

ES_1.02

Interprétation

Blocage du mur M 1002.

Description

Appareil : . Chaînes d'angles : () ; () ; () ; morphologie : ; traces d'outils : . Aménagements : () ; () ; morphologie : ; traces d'outils : . Parements : () ; () ; () ; () ; morphologie : ; traces d'outils : . Blocage : Calcaire (33% à 66%) ; Molasse (33% à 66%) ; () ; morphologie : Blocs bruts ou éclatés. Signes lapidaires : non ;emplois : non. Liant : Mortier de chaux ; joints : beurrés.

Antérieur à

US_10023

US_10001

Postérieur à

USC_10016

USC_10017

Mesures (mètres)				Assises et modules (mètres)			Hauteur des assises (m)		
longueur (max)							min.	moy.	max.
longueur (min)									
larg / diam (max)	0.93	haut max		Z_Sup 688.64			Modules des parements		
larg / diam (min)		haut min		Z_Inf 687.59			L (m) l (m) haut (m)		
							L (m) l (m) haut (m)		
							max moy min		

Zone	1	US	10273	Type	Activité	Identification
				Positive	Abandon	Colluvionnement

Localisation

EA

ES

ES_1.22

Interprétation

ES_1.34

Niveau d'abandon sablo-limoneux de couleur jaune. Très meuble, il contient des blocs de molasse et de calcaire centimétriques. Cette couche se situe à l'ouest de l'espace ES 1.19, et vient buter contre le mur M1100. Elle repose sur la couche US 10040 et vient sceller le niveau de sol du chemin CHM1167. Sa limite occidentale n'a pas été identifiée cette année.

Cette couche, chargé en mobilier, semble résulter de colluvionnement important à l'abandon du site dans l'espace ES 1.22 qui pourrait correspondre à un goutot extérieur. Aussi, cet espace n'était semble-t-il pas couvert.

Description

Composition : ; Limon (33% à 66%) ; Sable (33% à 66%) ; () ; () ; (). Couleur : jaune. Morphologie : meuble. Structure : hétérogène uniforme. Traces : . Composants organiques : os de faune. Mobilier : céramique monnaie objet métal (fer) verre (autre). Matériaux de construction : Mortier.

Antérieur à

US_10001

Postérieur à

US_10040

US_10402

US_10410

Mesures (mètres)				Assises et modules (mètres)			Hauteur des assises (m)		
longueur (max)	22.19						min. moy. max.		
longueur (min)	3.85								
larg / diam (max)		haut max	1.60	Modules des chaînes d'angles			Modules des parements		
				L (m) l (m) haut (m)			L (m) l (m) haut (m)		
larg / diam (min)	3.17	haut min	0.90	max			max		
				moy			moy		
				min			min		
			Z_Sup	685.34					
			Z_Inf	682.64					

Zone	1	US	10459	Type	Activité	Identification
				Positive	Destruction	Niveau de démolition

Localisation ES 1.29

EA

ES

ES_1.29

Interprétation

Niveau de démolition de ES 1.29. Matrice composé de limon et de sable brun-gris moyen à la morphologie peu compacte hétérogène et uniforme. Présent sur toute la superficie de l'espace, ce niveau repose sur le rechapage de sol US 10801.

Description

Composition : ; Limon (10% à 33%) ; Sable (10% à 33%) ; Calcaire (10% à 33%) ; Molasse (10% à 33%) ; (). Couleur : brun moyen gris. Morphologie : peu compacte. Structure : hétérogène uniforme. Traces : . Composants organiques : os de faune. Mobilier : . Matériaux de construction : .

Antérieur à

US_10001

Postérieur à

US_10478

Mesures (mètres)				Assises et modules (mètres)			Hauteur des assises (m)		
longueur (max)	7.65						min. moy. max.		
longueur (min)									
larg / diam (max)	4	haut max	0.80	Modules des chaînes d'angles			Modules des parements		
				L (m) l (m) haut (m)			L (m) l (m) haut (m)		
larg / diam (min)	3.20	haut min		max			max		
				moy			moy		
				min			min		
			Z_Sup	685.665					
			Z_Inf	684.70					

Zone	1	USC	10505	Type	Activité	Identification
				Construite	Construction	Parement

Localisation ES 1.27

EA

M_1206

ES

ES_1.27

Interprétation

Parement nord du mur M 1206. En mauvais état de conservation, il était peu visible au sein de l'emprise de fouille. De plus, il est en grande partie recouvert par l'enduit USC 10508.

La maçonnerie est liée par un mortier beige à granulométrie moyenne comportant de nombreux gravillons.

Description

Appareil : Moellons équarris à assises réglées. Chaînes d'angles : () ; () ; () ; morphologie : ; traces d'outils : . Aménagements : () ; () ; morphologie : ; traces d'outils : . Parements : Calcaire (>90%) ; () ; () ; morphologie : Moellons ébauchés

Moellons équarris ; traces d'outils : . Blocage : () ; () ; () ; morphologie : . Signes lapidaires : non ; remplois : non. Liant : Mortier de chaux ; joints : gras.

Antérieur à

US_10001

Postérieur à

Mesures (mètres)				Assises et modules (mètres)			Hauteur des assises (m)			
longueur (max)	2.03			Modules des chaînes d'angles L (m) l (m) haut. (m)	max moy min	L (m) l (m) haut. (m)	max moy min	min. moy. max.		
longueur (min)	0.56							0.15		
larg / diam (max)	0.32	haut max	1.20					Modules des parements		
larg / diam (min)	0.30	haut min	0.25	Z_Sup	685.35	L (m) l (m) haut. (m)	max moy min	0.30 0.17		
				Z_Inf	684.15			0.22 0.14		

Zone	1	USC	10506	Type	Activité	Identification
				Construite	Construction	Parement

Localisation ES 1.29

EA

M_1206

ES

ES_1.29

Interprétation

Parement sud de M 1206. Il est construit en moellons de molasse et de calcaire liés par un mortier de chaux à granulométrie moyenne. Présence de moellons disposés de chant. La partie supérieur du parement est interrompu à l'est par la porte POR 1471.

Description

Appareil : Moellons équarris à assises réglées. Chaînes d'angles : () ; () ; () ; morphologie : ; traces d'outils : . Aménagements : () ; () ; morphologie : ; traces d'outils : . Parements : Calcaire () ; () ; () ; morphologie : Moellons ébauchés ; traces d'outils : . Blocage : () ; () ; () ; morphologie : . Signes lapidaires : non ; remplois : non. Liant : Mortier de chaux ; joints : gras.

Antérieur à

US_10001

Postérieur à

Mesures (mètres)				Assises et modules (mètres)			Hauteur des assises (m)			
longueur (max)	2.94			Modules des chaînes d'angles L (m) l (m) haut. (m)	max moy min	L (m) l (m) haut. (m)	max moy min	min. moy. max.		
longueur (min)	0.75							0.15 0.23 0.25		
larg / diam (max)	0.41	haut max	0.88					Modules des parements		
larg / diam (min)	0.19	haut min	0.20	Z_Sup	685.20	L (m) l (m) haut. (m)	max moy min	0.20 0.41 0.20		
				Z_Inf	684.14			0.23 0.19 0.16		
								0.05 0.12 0.17		

Zone	1	USC 10507	Type	Activité	Identification
			Construite	Construction	Blocage

Localisation ES 1.27/29

EA	M_1206	ES	ES_1.27
			ES_1.29

Interprétation

Blocage du mur M 1206.

Description

Appareil : . Chaînes d'angles : () ; () ; () ; morphologie : ; traces d'outils : . Aménagements : () ; () ; morphologie : ; traces d'outils : . Parements : () ; () ; () ; () ; morphologie : ; traces d'outils : . Blocage : Calcaire (>90%) ; () ; () ; morphologie : Blocs bruts ou éclatés
Moellons ébauchés
Galets. Signes lapidaires : ; remplois : . Liant : Mortier de chaux ; joints : gras.

Antérieur à	US_10001	Postérieur à	
	US_10424		

Mesures (mètres)				Assises et modules (mètres)			Hauteur des assises (m)		
longueur (max)							min. moy. max.		
longueur (min)	2.50								
larg / diam (max)		haut max	1.20	Z_Sup 685.64					
larg / diam (min)		haut min	0.10	Z_Inf 684.44					
				Modules des chaînes d'angles			Modules des parements		
				L (m)	l (m)	haut (m)	L (m)	l (m)	haut (m)
				max			max		
				moy			moy		
				min			min		

Zone	1	US 10749	Type	Activité	Identification
			Positive	Abandon	Terre végétale

Localisation ES 1.33

EA		ES	ES_1.33

Interprétation

Couche marron, meuble et homogène composée d'une matrice limono-sableuse. Elle se caractérise comme un niveau d'interface entre la terre végétale US 10001 et le niveau d'abandon US 10752.

Description

Composition : ; Limon (33% à 66%) ; Sable (33% à 66%) ; () ; () ; (). Couleur : marron clair. Morphologie : meuble. Structure : homogène uniforme. Traces : . Composants organiques : os de faune. Mobilier : céramique objet métal (fer)
objet métal (alliage cuivreux). Matériaux de construction : .

Antérieur à	US_10001	Postérieur à	US_10752
			US_10795

Mesures (mètres)				Assises et modules (mètres)			Hauteur des assises (m)		
longueur (max)	8						min. moy. max.		
longueur (min)									
larg / diam (max)	6	haut max	0,18	Z_Sup 684,80					
larg / diam (min)		haut min	0,06	Z_Inf 684,62					
				Modules des chaînes d'angles			Modules des parements		
				L (m)	l (m)	haut (m)	L (m)	l (m)	haut (m)
				max			max		
				moy			moy		
				min			min		

Zone	1	US	10750	Type	Activité	Identification
				Positive	Abandon	Terre végétale

Localisation ES 1.35-1.36

EA

ES

ES_1.36

Interprétation

Couche de surface marron, peu compacte et homogène constituée d'une matrice limono-sableuse et de plusieurs blocs bruts ou dégrossis de calcaire qui proviennent vraisemblablement de la couche inférieure de démolition US 10751. Elle correspond probablement à un niveau d'interface entre la terre végétale US 10001 et le niveau de démolition US 10751. Ce niveau est situé dans les espaces ES 1.35 et ES 1.36.

Description

Composition : ; Limon (33% à 66%) ; Sable (33% à 66%) ; Calcaire (<10%) ; () ; (). Couleur : marron moyen. Morphologie : peu compacte. Structure : homogène uniforme. Traces : . Composants organiques : os de faune. Mobilier : monnaie céramique objet métal (fer) objet métal (alliage cuivreux). Matériaux de construction : Blocs bruts Moellons ébauchés.

Antérieur à

US_10001

Postérieur à

US_10773

US_10751

Mesures (mètres)				Assises et modules (mètres)			Hauteur des assises (m)		
longueur (max)	10.50						min. moy. max.		
longueur (min)									
larg / diam (max)	7.40	haut max	0,18	Z_Sup 685,07					
larg / diam (min)		haut min	0,04	Z_Inf 684,89					
				Modules des chaînes d'angles			Modules des parements		
				L (m)	I (m)	haut (m)	L (m)	I (m)	haut (m)
				max			max		
				moy			moy		
				min			min		

Zone	1	US	10751	Type	Activité	Identification
				Positive	Destruction	Niveau de démolition

Localisation ES 1.36

EA

ES

ES_1.36

Interprétation

Strate marron, peu compacte et hétérogène composée d'une matrice limono-sableuse, de pierres de molasse, de blocs bruts ou dégrossis de calcaire et de molasse et d'inclusions de charbons. Elle est interprétée comme un niveau de démolition. Ce niveau est présent dans l'ensemble de l'espace ES 1.36 (à l'exception de la zone de carrière). Il repose sur le substrat US 10040 au sud et sur la couche US 10781 au nord.

Description

Composition : ; Limon (33% à 66%) ; Sable (33% à 66%) ; Calcaire (10% à 33%) ; Molasse (<10%) ; (). Couleur : marron moyen. Morphologie : peu compacte. Structure : hétérogène uniforme. Traces : . Composants organiques : os de faune charbons. Mobilier : céramique objet métal (fer). Matériaux de construction : Blocs bruts Moellons ébauchés.

Antérieur à

US_10750

Postérieur à

US_10781

Mesures (mètres)				Assises et modules (mètres)			Hauteur des assises (m)		
longueur (max)	10.50						min. moy. max.		
longueur (min)									
larg / diam (max)	5.95	haut max	0,36	Z_Sup 684,97					
larg / diam (min)		haut min	0,12	Z_Inf 684,61					
				Modules des chaînes d'angles			Modules des parements		
				L (m)	I (m)	haut (m)	L (m)	I (m)	haut (m)
				max			max		
				moy			moy		
				min			min		

Zone	1	US	10752	Type	Positive	Activité	Abandon	Identification	Niveau d'abandon
------	---	----	-------	------	----------	----------	---------	----------------	------------------

Localisation ES 1.33

EA

ES

ES_1.33

Interprétation

Couche grise, meuble et homogène composée d'une matrice limono-sableuse, de quelques blocs bruts de calcaire et de molasse et d'inclusions de nodules de chaux. Elle se définit vraisemblablement comme un niveau d'abandon. Cette strate est présente essentiellement au centre de l'espace ES 1.33 où le terrain est plat. Elle repose en partie sur la strate de molasse remaniée US 10758 et en partie sur le substrat US 10040.

Description

Composition : ; Limon (33% à 66%) ; Sable (33% à 66%) ; Calcaire (<10%) ; Molasse (<10%) ; (). Couleur : gris moyen. Morphologie : meuble. Structure : homogène uniforme. Traces : . Composants organiques : os de faune. Mobilier : céramique monnaie objet métal (fer) objet métal (alliage cuivreux). Matériaux de construction : Blocs bruts Mortier.

Antérieur à

US_10749

Postérieur à

US_10758

Mesures (mètres) longueur (max) 8 longueur (min) larg / diam (max) 6 haut max 0,48 Z_Sup 684,62 larg / diam (min) haut min 0,04 Z_Inf 684,14				Assises et modules (mètres) Modules des chaînes d'angles L (m) l (m) haut (m) max moy min			Hauteur des assises (m) min. moy. max. Modules des parements L (m) l (m) haut (m) max moy min		
---	--	--	--	--	--	--	---	--	--

Zone	1	US	10753	Type	Négative	Activité	Construction	Identification	Trou de poteau - Creusement
------	---	----	-------	------	----------	----------	--------------	----------------	-----------------------------

Localisation ES 1.24

EA

TRP_1320

ES

ES_1.24

Interprétation

Creusement de forme ovale à excroissance et profil en V.

Description

Traces : .

Antérieur à

US_10754

Postérieur à

US_10523

Mesures (mètres) longueur (max) 1,02 longueur (min) larg / diam (max) 0,46 haut max 0,28 Z_Sup 685,51 larg / diam (min) 0,20 haut min Z_Inf 685,23				Assises et modules (mètres) Modules des chaînes d'angles L (m) l (m) haut (m) max moy min			Hauteur des assises (m) min. moy. max. Modules des parements L (m) l (m) haut (m) max moy min		
---	--	--	--	--	--	--	---	--	--

Zone	1	US	10756	Type	Activité	Identification
				Positive	Abandon	Trou de poteau - Comblement

Localisation ES 1.24

EA

TRP_1321

ES

ES_1.24

Interprétation

Comblement unique brun, compact et hétérogène composée d'une matrice limono-sableuse et de nombreux cailloux détritiques de molasse.

Description

Composition : ; Limon (33% à 66%) ; Sable (33% à 66%) ; Molasse (10% à 33%) ; () ; (). Couleur : brun foncé. Morphologie : compacte. Structure : homogène uniforme
hétérogène. Traces : . Composants organiques : . Mobilier : . Matériaux de construction : .

Antérieur à

Postérieur à

US_10523

US_10755

Mesures (mètres)				Assises et modules (mètres)			Hauteur des assises (m)		
longueur (max)	0,96			L (m) l (m) haut (m)			min. moy. max.		
longueur (min)				Modules des chaînes d'angles			Modules des parements		
larg / diam (max)	0,40	haut max	0,38	L (m) l (m) haut (m)			L (m) l (m) haut (m)		
larg / diam (min)		haut min		max			max		
			Z_Sup	moy			moy		
			Z_Inf	min			min		
			685,79						
			685,41						

Zone	1	US	10757	Type	Activité	Identification
				Positive	Destruction	Niveau de démolition

Localisation ES 1.29

EA

ES

ES_1.29

Interprétation

Niveau supérieur brun, meuble et hétérogène composée d'une matrice limono-sableuse, de blocs bruts de calcaire et de molasse et de galets. Il se définit probablement comme un niveau de démolition. Cette couche se trouve au sud de l'espace ES 1.29. Elle repose sur l'autre niveau de démolition US 10459 et sous la terre végétale 10001.

Description

Composition : ; Limon (33% à 66%) ; Sable (33% à 66%) ; Calcaire (10% à 33%) ; Molasse (<10%) ; (). Couleur : brun clair. Morphologie : meuble. Structure : hétérogène uniforme. Traces : . Composants organiques : . Mobilier : . Matériaux de construction : Blocs bruts Galets.

Antérieur à

Postérieur à

US_10001

US_10459

Mesures (mètres)				Assises et modules (mètres)			Hauteur des assises (m)		
longueur (max)				L (m) l (m) haut (m)			min. moy. max.		
longueur (min)				Modules des chaînes d'angles			Modules des parements		
larg / diam (max)	3.12	haut max	0.10	L (m) l (m) haut (m)			L (m) l (m) haut (m)		
larg / diam (min)		haut min		max			max		
			Z_Sup	moy			moy		
			Z_Inf	min			min		
			685,80						
			685,66						

Zone	1	US	10758	Type	Activité	Identification
				Positive	Occupation	Niveau de sol

Localisation ES 1.33

EA

ES ES_1.33

Interprétation

Couche jaune, très compacte et homogène composée de molasse remaniée. Elle correspond potentiellement à un niveau de sol. Ce niveau est localisé au sud-ouest de l'espace ES 1.33 où le terrain est en pente. Il repose directement sur le substrat US 10040.

Description

Composition : ; Molasse remaniée (>90%) ; () ; () ; (). Couleur : jaune moyen. Morphologie : très compacte. Structure : homogène non uniforme. Traces : . Composants organiques : . Mobilier : . Matériaux de construction : .

Antérieur à US_10752

Postérieur à US_10040

Mesures (mètres)				Assises et modules (mètres)			Hauteur des assises (m)		
longueur (max)	1,65						min. moy. max.		
longueur (min)									
larg / diam (max)	2	haut max	0,10	Z_Sup 684,46					
larg / diam (min)		haut min	0,04	Z_Inf 684,36					
				Modules des chaînes d'angles			Modules des parements		
				L (m)	I (m)	haut (m)	L (m)	I (m)	haut (m)
				max			max		
				moy			moy		
				min			min		

Zone	1	US	10759	Type	Activité	Identification
				Négative	Construction	Trou de poteau - Creusement

Localisation ES 1.33

EA

TRP_1322

ES ES_1.33

Interprétation

Creusement du trou de poteau TRP 1322 de forme circulaire avec profil en V.

Description

Traces : .

Antérieur à US_10760

Postérieur à US_10758

Mesures (mètres)				Assises et modules (mètres)			Hauteur des assises (m)		
longueur (max)	0,32						min. moy. max.		
longueur (min)									
larg / diam (max)	0,34	haut max	0,26	Z_Sup 684,35					
larg / diam (min)		haut min		Z_Inf 684,09					
				Modules des chaînes d'angles			Modules des parements		
				L (m)	I (m)	haut (m)	L (m)	I (m)	haut (m)
				max			max		
				moy			moy		
				min			min		

Zone	1	US	10760	Type	Activité	Identification
				Positive	Abandon	Trou de poteau - Comblement

Localisation ES 1.33

EA

TRP_1322

ES ES_1.33

Interprétation

Comblement unique marron, meuble et homogène constitué d'une matrice limono-argileuse, de cailloux de molasse et d'inclusions de nodules de chaux et de charbons.

Description

Composition : ; Limon (33% à 66%) ; Sable (33% à 66%) ; Molasse (<10%) ; () ; (). Couleur : marron moyen. Morphologie : meuble. Structure : homogène non uniforme. Traces : . Composants organiques : charbons os de faune. Mobilier : objet métal (fer). Matériaux de construction : .

Antérieur à US_10752

Postérieur à US_10759

Mesures (mètres)				Assises et modules (mètres)			Hauteur des assises (m)		
longueur (max)	0,32						min. moy. max.		
longueur (min)									
larg / diam (max)	0,34	haut max	0,26	Z_Sup 684,35					
larg / diam (min)		haut min		Z_Inf 684,09					
				Modules des chaînes d'angles			Modules des parements		
				L (m)	I (m)	haut (m)	L (m)	I (m)	haut (m)
				max			max		
				moy			moy		
				min			min		

Zone	1	US	10761	Type	Activité	Identification
				Négative	Construction	Fondation

Localisation ES 1.36-1.37

EA M_1323

ES ES_1.36

Interprétation

Tranchée de fondation du mur M 1323. Creusée dans le substrat, elle est par la suite visible dans la tranchée de récupération TRR 1464.

Description

Traces : .

Antérieur à

Postérieur à

Mesures (mètres)				Assises et modules (mètres)			Hauteur des assises (m)		
longueur (max)	7.90			L (m) l (m) haut (m)			min. moy. max.		
longueur (min)				Modules des chaînes d'angles			Modules des parements		
larg / diam (max)	1	haut max	0.40	L (m) l (m) haut (m)			L (m) l (m) haut (m)		
larg / diam (min)	0.80	haut min		max			max		
			Z_Sup	moy			moy		
			Z_Inf	min			min		
			684.78						
			684.36						

Zone	1	US	10762	Type	Activité	Identification
				Positive	Construction	Comblement

Localisation ES 1.36-1.37

EA M_1323

ES ES_1.36

Interprétation

Comblement de la tranchée de fondation US 10761.

Description

Composition : ; Limon (33% à 66%) ; Sable (33% à 66%) ; () ; () ; (). Couleur : brun moyen. Morphologie : peu compacte. Structure : homogène uniforme. Traces : . Composants organiques : . Mobilier : . Matériaux de construction : .

Antérieur à

Postérieur à

US_10761

Mesures (mètres)				Assises et modules (mètres)			Hauteur des assises (m)		
longueur (max)	2.37			L (m) l (m) haut (m)			min. moy. max.		
longueur (min)	2.28			Modules des chaînes d'angles			Modules des parements		
larg / diam (max)	0.05	haut max	0.40	L (m) l (m) haut (m)			L (m) l (m) haut (m)		
larg / diam (min)		haut min		max			max		
			Z_Sup	moy			moy		
			Z_Inf	min			min		
			684.78						
			684.36						

Zone	1	USC	10763	Type	Activité	Identification
				Virtuelle	Aucune	US annulée

Localisation

EA

ES

Interprétation

Description

Antérieur à

Postérieur à

Mesures (mètres)				Assises et modules (mètres)			Hauteur des assises (m)		
longueur (max)				L (m) l (m) haut (m)			min. moy. max.		
longueur (min)				Modules des chaînes d'angles			Modules des parements		
larg / diam (max)		haut max		L (m) l (m) haut (m)			L (m) l (m) haut (m)		
larg / diam (min)		haut min		max			max		
			Z_Sup	moy			moy		
			Z_Inf	min			min		

Zone	1	USC	10764	Type	Activité	Identification
				Virtuelle	Aucune	US annulée

Localisation

EA

ES

Interprétation

Description

Antérieur à

Postérieur à

longueur (max) _____			Mesures (mètres)			Assises et modules (mètres)			Hauteur des assises (m) min. moy. max.		
longueur (min) _____						Modules des chaînes d'angles			Modules des parements		
larg / diam (max) _____			haut max _____			L (m) I (m) haut (m)			L (m) I (m) haut (m)		
larg / diam (min) _____			haut min _____			max _____			max _____		
			Z_Sup _____			moy _____			moy _____		
			Z_Inf _____			min _____			min _____		

Zone	1	USC	10765	Type	Activité	Identification
				Virtuelle	Aucune	US annulée

Localisation

EA

ES

Interprétation

Description

Antérieur à

Postérieur à

longueur (max) _____			Mesures (mètres)			Assises et modules (mètres)			Hauteur des assises (m) min. moy. max.		
longueur (min) _____						Modules des chaînes d'angles			Modules des parements		
larg / diam (max) _____			haut max _____			L (m) I (m) haut (m)			L (m) I (m) haut (m)		
larg / diam (min) _____			haut min _____			max _____			max _____		
			Z_Sup _____			moy _____			moy _____		
			Z_Inf _____			min _____			min _____		

Zone	1	US	10766	Type	Activité	Identification
				Négative	Construction	Fosse - Creusement

Localisation ES 1.24

EA

FOS_1324

ES

ES_1.24

Interprétation

Creusement de la fosse FOS 1324. De forme circulaire, il présente un profil en anse de panier.

Description

Traces : .

Antérieur à

US_10767

Postérieur à

US_10040

US_10782

US_10783

longueur (max) 1,20			Mesures (mètres)			Assises et modules (mètres)			Hauteur des assises (m) min. moy. max.		
longueur (min) _____						Modules des chaînes d'angles			Modules des parements		
larg / diam (max) 1,08			haut max 0,38			L (m) I (m) haut (m)			L (m) I (m) haut (m)		
larg / diam (min) _____			haut min _____			max _____			max _____		
			Z_Sup 685,44			moy _____			moy _____		
			Z_Inf 685,06			min _____			min _____		

Zone	1	US	10767	Type	Activité	Identification
				Positive	Abandon	Fosse - Comblement

Localisation ES 1.24

EA

FOS_1324

ES

ES_1.24

Interprétation

Comblement unique brun, compact et hétérogène constitué d'une matrice limono-argileuse, de blocs bruts de calcaire et de molasse (entre 30 et 40 cm) et d'inclusions de nodules de mortier et de charbons.

Description

Composition : ; Limon (33% à 66%) ; Argile (33% à 66%) ; Calcaire (10% à 33%) ; Molasse (10% à 33%) ; (). Couleur : brun

foncé. Morphologie : compacte. Structure : hétérogène

uniforme. Traces : . Composants organiques : charbons. Mobilier : . Matériaux de construction : Mortier.

Antérieur à

US_10523

Postérieur à

US_10766

US_10522

Mesures (mètres)				Assises et modules (mètres)			Hauteur des assises (m)		
longueur (max)	1,20						min. moy. max.		
longueur (min)									
larg / diam (max)	1,08	haut max	0,38	Z_Sup 685,44					
larg / diam (min)		haut min		Z_Inf 685,06					
				Modules des chaînes d'angles			Modules des parements		
				L (m)	I (m)	haut (m)	L (m)	I (m)	haut (m)
				max			max		
				moy			moy		
				min			min		

Zone	1	US	10768	Type	Activité	Identification
				Négative	Construction	Trou de poteau - Creusement

Localisation ES 1.24

EA

TRP_1327

ES

ES_1.24

Interprétation

Creusement du trou de poteau TRP 1327. Forme circulaire à profil en U.

Description

Traces : .

Antérieur à

US_10769

Postérieur à

US_10040

Mesures (mètres)				Assises et modules (mètres)			Hauteur des assises (m)		
longueur (max)	0,52						min. moy. max.		
longueur (min)									
larg / diam (max)	0,50	haut max	0,20	Z_Sup 685,30					
larg / diam (min)		haut min		Z_Inf 685,10					
				Modules des chaînes d'angles			Modules des parements		
				L (m)	I (m)	haut (m)	L (m)	I (m)	haut (m)
				max			max		
				moy			moy		
				min			min		

Zone	1	US	10769	Type	Activité	Identification
				Positive	Abandon	Trou de poteau - Comblement

Localisation ES 1.24

EA

TRP_1327

ES

ES_1.24

Interprétation

Comblement unique noir, meuble et hétérogène composé d'une matrice limono-argileuse et de cailloux de molasse (supérieurs à 8 cm).

Description

Composition : ; Limon (33% à 66%) ; Argile (33% à 66%) ; Molasse (<10%) ; (); (). Couleur : noir moyen. Morphologie : meuble. Structure : hétérogène

uniforme. Traces : . Composants organiques : . Mobilier : . Matériaux de construction : .

Antérieur à

US_10522

Postérieur à

US_10768

Mesures (mètres)				Assises et modules (mètres)			Hauteur des assises (m)		
longueur (max)	0,52						min. moy. max.		
longueur (min)									
larg / diam (max)	0,50	haut max	0,20	Z_Sup 685,30					
larg / diam (min)		haut min		Z_Inf 685,10					
				Modules des chaînes d'angles			Modules des parements		
				L (m)	I (m)	haut (m)	L (m)	I (m)	haut (m)
				max			max		
				moy			moy		
				min			min		

Zone	1	US	10770	Type	Négative	Activité	Construction	Identification	Trou de poteau - Creusement
------	---	----	-------	------	----------	----------	--------------	----------------	-----------------------------

Localisation ES 1.24

EA TRP_1326

ES ES_1.24

Interprétation

Creusement de forme quadrangulaire à profil en V.

Description

Traces : .

Antérieur à

US_10740

US_10771

Postérieur à

US_10040

Mesures (mètres) longueur (max) 0,40 longueur (min) larg / diam (max) 0,22 haut max 0,20 Z_Sup 685,72 larg / diam (min) haut min Z_Inf 685,52				Assises et modules (mètres) Hauteur des assises (m) min. moy. max. Modules des chaînes d'angles L (m) l (m) haut (m) max moy min Modules des parements L (m) l (m) haut (m) max moy min			
--	--	--	--	---	--	--	--

Zone	1	US	10771	Type	Positive	Activité	Abandon	Identification	Trou de poteau - Comblement
------	---	----	-------	------	----------	----------	---------	----------------	-----------------------------

Localisation ES 1.24

EA TRP_1326

ES ES_1.24

Interprétation

Comblement unique marron-gris, peu compact et homogène composé d'une matrice limono-argileuse et de cailloux de molasse (supérieurs à 6 cm).

Description

Composition : ; Limon (33% à 66%) ; Argile (33% à 66%) ; Molasse (<10%) ; () ; (). Couleur : gris marron

clair. Morphologie : peu compacte. Structure : homogène

uniforme. Traces : . Composants organiques : . Mobilier : . Matériaux de construction : .

Antérieur à

US_10360

US_10740

Postérieur à

US_10770

Mesures (mètres) longueur (max) 0,40 longueur (min) larg / diam (max) 0,22 haut max 0,20 Z_Sup 685,72 larg / diam (min) haut min Z_Inf 685,52				Assises et modules (mètres) Hauteur des assises (m) min. moy. max. Modules des chaînes d'angles L (m) l (m) haut (m) max moy min Modules des parements L (m) l (m) haut (m) max moy min			
--	--	--	--	---	--	--	--

Zone	1	US	10772	Type	Activité	Identification
				Positive	Abandon	Niveau d'abandon

Localisation ES 1.36

EA

ES

ES_1.36

Interprétation

Couche jaune, meuble et homogène constituée d'une matrice sablo-limoneuse. Elle est plutôt stérile et très bioturbée. Elle correspond probablement à un niveau d'abandon. Cette strate est localisée au niveau de la carrière à l'est de l'espace ES 1.36. Elle repose directement sur le substrat US 10040. Elle est peut-être équivalente à US 10273.

Description

Composition : ; Sable (33% à 66%) ; Limon (33% à 66%) ; () ; () ; (). Couleur : jaune clair. Morphologie : meuble. Structure : homogène uniforme. Traces : . Composants organiques : . Mobilier : . Matériaux de construction : .

Antérieur à US_10001

Postérieur à US_10040

Mesures (mètres)				Assises et modules (mètres)			Hauteur des assises (m)		
longueur (max)	10.40						min. moy. max.		
longueur (min)									
larg / diam (max)	5.75	haut max	0.28	Z_Sup 684.90					
larg / diam (min)		haut min	0.04	Z_Inf 684.65					
				Modules des chaînes d'angles			Modules des parements		
				L (m) l (m) haut (m)			L (m) l (m) haut (m)		
				max			max		
				moy			moy		
				min			min		

Zone	1	US	10773	Type	Activité	Identification
				Positive	Destruction	Niveau de démolition

Localisation ES 1.35

EA

ES

ES_1.35

Interprétation

Couche marron, meuble et homogène constituée d'une matrice sablo-limoneuse, de blocs bruts de calcaire et d'inclusions de nodules de mortier. Elle se définit probablement comme un niveau de démolition. Ce niveau repose sur la couche d'abandon US 10781. Il est vraisemblablement équivalent au niveau US 10751 de l'espace ES 1.36.

Description

Composition : ; Sable (33% à 66%) ; Limon (33% à 66%) ; Calcaire (10% à 33%) ; () ; (). Couleur : marron foncé. Morphologie : meuble. Structure : homogène uniforme. Traces : . Composants organiques : os de faune. Mobilier : céramique objet métal (fer). Matériaux de construction : Mortier Blocs bruts.

Antérieur à US_10750

Postérieur à US_10781

Mesures (mètres)				Assises et modules (mètres)			Hauteur des assises (m)		
longueur (max)	12.8						min. moy. max.		
longueur (min)									
larg / diam (max)	2.25	haut max	0.22	Z_Sup 684.85					
larg / diam (min)		haut min	0.06	Z_Inf 684.52					
				Modules des chaînes d'angles			Modules des parements		
				L (m) l (m) haut (m)			L (m) l (m) haut (m)		
				max			max		
				moy			moy		
				min			min		

Zone	1	US	10774	Type	Activité	Identification
				Négative	Construction	Trou de piquet - Creusement

Localisation ES 1.24

EA

ES

TRP_1328

ES_1.24

Interprétation

Creusement circulaire à profil en U du trou de piquet TRP 1328.

Description

Traces : .

Antérieur à US_10775

Postérieur à US_10040

Mesures (mètres)				Assises et modules (mètres)			Hauteur des assises (m)		
longueur (max)	0.08						min. moy. max.		
longueur (min)									
larg / diam (max)	0.08	haut max	0.10	Z_Sup 685.53					
larg / diam (min)		haut min		Z_Inf 685.43					
				Modules des chaînes d'angles			Modules des parements		
				L (m) l (m) haut (m)			L (m) l (m) haut (m)		
				max			max		
				moy			moy		
				min			min		

Zone	1	US	10775	Type	Activité	Identification
				Positive	Abandon	Trou de piquet - Comblement

Localisation ES 1.24

EA TRP_1328

ES ES_1.24

Interprétation

Comblement unique marron, très meuble et homogène constitué de limon stérile. Il est peut-être équivalent à la couche d'abandon supérieure US 10360.

Description

Composition : ; Limon (>90%) ; () ; () ; () . Couleur : marron moyen. Morphologie : très meuble. Structure : homogène uniforme. Traces : . Composants organiques : . Mobilier : . Matériaux de construction : .

Antérieur à US_10360

Postérieur à US_10774

Mesures (mètres)				Assises et modules (mètres)			Hauteur des assises (m)		
longueur (max)	0,08			Modules des chaînes d'angles L (m) l (m) haut (m)			min. moy. max.		
longueur (min)				Modules des parements L (m) l (m) haut (m)			min. moy. max.		
larg / diam (max)	0,08	haut max	0,10	max			max		
larg / diam (min)		haut min		moy			moy		
			Z_Sup	min			min		
			685,53						
			Z_Inf						
			685,43						

Zone	1	US	10776	Type	Activité	Identification
				Négative	Construction	Trou de poteau - Creusement

Localisation ES 1.24

EA TRP_1329

ES ES_1.24

Interprétation

Creusement quadrangulaire à profil en auge du trou de poteau TRP 1329..

Description

Traces : .

Antérieur à US_10777

Postérieur à US_10523

US_10522

Mesures (mètres)				Assises et modules (mètres)			Hauteur des assises (m)		
longueur (max)	0,22			Modules des chaînes d'angles L (m) l (m) haut (m)			min. moy. max.		
longueur (min)				Modules des parements L (m) l (m) haut (m)			min. moy. max.		
larg / diam (max)	0,24	haut max	0,30	max			max		
larg / diam (min)		haut min	0,24	moy			moy		
			Z_Sup	min			min		
			685,62						
			Z_Inf						
			685,32						

Zone	1	US	10777	Type	Activité	Identification
				Positive	Abandon	Trou de poteau - Comblement

Localisation ES 1.24

EA TRP_1329

ES ES_1.24

Interprétation

Comblement unique gris, très meuble et homogène constituée d'une matrice limono-sableuse et de cailloux de molasse (de 5 à 6 cm). Un bloc d'environ 20 cm de long était posé à plat au sommet du comblement.

Description

Composition : ; Limon (33% à 66%) ; Sable (33% à 66%) ; Molasse (<10%) ; () ; () . Couleur : gris moyen. Morphologie : très meuble. Structure : homogène uniforme. Traces : . Composants organiques : . Mobilier : . Matériaux de construction : .

Antérieur à US_10360

Postérieur à US_10776

Mesures (mètres)				Assises et modules (mètres)			Hauteur des assises (m)		
longueur (max)	0,22			Modules des chaînes d'angles L (m) l (m) haut (m)			min. moy. max.		
longueur (min)				Modules des parements L (m) l (m) haut (m)			min. moy. max.		
larg / diam (max)	0,24	haut max	0,30	max			max		
larg / diam (min)		haut min	0,24	moy			moy		
			Z_Sup	min			min		
			685,62						
			Z_Inf						
			685,32						

Zone	1	US	10778	Type	Activité	Identification
				Positive	Destruction	Niveau de démolition

Localisation ES 1.33 EA ES ES_1.33

Interprétation

Niveau gris, peu compact et hétérogène composé d'une matrice sablo-limoneuse, de blocs bruts ou grossièrement ébauchés de calcaire, de galets ainsi que d'inclusions de nodules de chaux. Il est interprété comme un niveau de démolition. Cette couche est localisée à l'est de l'espace ES 1.33 où le terrain est en pente. Il repose directement sur le substrat US 10040.

Description

Composition : ; Sable (33% à 66%) ; Limon (33% à 66%) ; Calcaire (10% à 33%) ; () ; (). Couleur : gris moyen. Morphologie : peu compacte. Structure : hétérogène non uniforme. Traces : . Composants organiques : . Mobilier : . Matériaux de construction : Blocs bruts Moellons ébauchés Galets.

Antérieur à US_10749 Postérieur à US_10040

Mesures (mètres)				Assises et modules (mètres)			Hauteur des assises (m)				
longueur (max)							min.	moy.	max.		
longueur (min)	2.60			Modules des chaînes d'angles			Modules des parements				
larg / diam (max)	2.30	haut max	0.58	Z_Sup	684.42	L (m)	I (m)	haut (m)	L (m)	I (m)	haut (m)
larg / diam (min)		haut min	0.04	Z_Inf	683.84	max			max		
						moy			moy		
						min			min		

Zone	1	US	10779	Type	Activité	Identification
				Négative	Construction	Trou de poteau - Creusement

Localisation ES 1.24 EA TRP_1330 ES ES_1.24

Interprétation

Creusement du TRP 1330. De forme circulaire, il a un profil en U.

Description

Traces : .

Antérieur à US_10780 Postérieur à US_10040

Mesures (mètres)				Assises et modules (mètres)			Hauteur des assises (m)				
longueur (max)	0.30						min.	moy.	max.		
longueur (min)				Modules des chaînes d'angles			Modules des parements				
larg / diam (max)	0.18	haut max	0.06	Z_Sup	685.29	L (m)	I (m)	haut (m)	L (m)	I (m)	haut (m)
larg / diam (min)		haut min		Z_Inf	685.23	max			max		
						moy			moy		
						min			min		

Zone	1	US	10780	Type	Activité	Identification
				Positive	Abandon	Trou de poteau - Comblement

Localisation ES 1.24 EA TRP_1330 ES ES_1.24

Interprétation

Comblement brun, compact et hétérogène composé d'une matrice limono-sableuse et de nombreux cailloux détritiques de molasse.

Description

Composition : ; Limon (33% à 66%) ; Sable (33% à 66%) ; Molasse (10% à 33%) ; () ; (). Couleur : brun foncé. Morphologie : compacte. Structure : hétérogène uniforme. Traces : . Composants organiques : . Mobilier : . Matériaux de construction : .

Antérieur à US_10360 Postérieur à US_10779

Mesures (mètres)				Assises et modules (mètres)			Hauteur des assises (m)				
longueur (max)	0.30						min.	moy.	max.		
longueur (min)				Modules des chaînes d'angles			Modules des parements				
larg / diam (max)	0.18	haut max	0.06	Z_Sup	685.29	L (m)	I (m)	haut (m)	L (m)	I (m)	haut (m)
larg / diam (min)		haut min		Z_Inf	685.23	max			max		
						moy			moy		
						min			min		

Zone	1	US	10781	Type	Positive	Activité	Occupation	Identification	Niveau d'abandon
------	---	----	-------	------	----------	----------	------------	----------------	------------------

Localisation ES 1.36-1.35

EA

ES

ES_1.36

Interprétation

Strate noire, peu compacte et homogène constituée d'une matrice limono-argileuse. Elle comprenait une poche (inférieure à 1 m de diamètre) à l'ouest de l'espace ES 1.35 avec des cailloutis et des inclusions de mortier. Elle correspond vraisemblablement à un niveau d'abandon lié à l'occupation de ce secteur. Cette couche est présente dans les espaces ES 1.35 et ES 1.36. Elle repose directement sur le substrat US 10040.

Description

Composition : ; Limon (33% à 66%) ; Argile (33% à 66%) ; () ; () ; (). Couleur : noir clair. Morphologie : peu compacte. Structure : homogène uniforme. Traces : . Composants organiques : os de faune. Mobilier : objet métal (fer) objet métal (alliage cuivreux) céramique os travaillé. Matériaux de construction : Mortier.

Antérieur à

US_10751

Postérieur à

US_10790

US_10773

US_10788

US_10040

Mesures (mètres)			
longueur (max)	7.50		
longueur (min)			
larg / diam (max)	7.80	haut max	0,14
		Z_Sup	684,57
larg / diam (min)		haut min	0,06
		Z_Inf	684,43

Assises et modules (mètres)			Hauteur des assises (m)		
			min.	moy.	max.
Modules des chaînes d'angles			Modules des parements		
L (m) l (m) haut (m)			L (m) l (m) haut (m)		
max			max		
moy			moy		
min			min		

Zone	1	US	10782	Type	Négative	Activité	Construction	Identification	Trou de poteau - Creusement
------	---	----	-------	------	----------	----------	--------------	----------------	-----------------------------

Localisation ES 1.24

EA

ES

TRP_1332

ES_1.24

Interprétation

Creusement de forme circulaire et à profil en U.

Description

Traces : .

Antérieur à

US_10783

Postérieur à

US_10040

US_10766

Mesures (mètres)			
longueur (max)	0,62		
longueur (min)			
larg / diam (max)	0,74	haut max	0,22
		Z_Sup	685,42
larg / diam (min)		haut min	
		Z_Inf	685,2

Assises et modules (mètres)			Hauteur des assises (m)		
			min.	moy.	max.
Modules des chaînes d'angles			Modules des parements		
L (m) l (m) haut (m)			L (m) l (m) haut (m)		
max			max		
moy			moy		
min			min		

Zone	1	US	10783	Type	Positive	Activité	Abandon	Identification	Trou de poteau - Comblement
------	---	----	-------	------	----------	----------	---------	----------------	-----------------------------

Localisation ES 1.24

EA	TRP_1332	ES	ES_1.24

Interprétation

Comblement unique brun, compact et hétérogène composé d'une matrice limono-sableuse, de blocs de molasse et de calcaire (de 30 à 40 cm) et d'inclusions de charbons.

Description

Composition : ; Limon (33% à 66%) ; Sable (33% à 66%) ; Calcaire (<10%) ; Molasse (<10%) ; (). Couleur : brun foncé. Morphologie : compacte. Structure : hétérogène uniforme. Traces : . Composants organiques : charbons. Mobilier : . Matériaux de construction : .

Antérieur à	US_10522	Postérieur à	US_10784
	US_10523		
	US_10766		

Mesures (mètres)				Assises et modules (mètres)			Hauteur des assises (m)		
longueur (max)	0,62						min. moy. max.		
longueur (min)									
larg / diam (max)	0,74	haut max	0,22	Modules des chaînes d'angles			Modules des parements		
				L (m) l (m) haut (m)			L (m) l (m) haut (m)		
larg / diam (min)		haut min		max			max		
			Z_Sup	moy			moy		
			Z_Inf	min			min		

Zone	1	US	10784	Type	Positive	Activité	Abandon	Identification	Niveau d'abandon
------	---	----	-------	------	----------	----------	---------	----------------	------------------

Localisation

EA		ES	ES_1.36
			ES_1.35

Interprétation

Couche marron, meuble et hétérogène constituée d'une matrice sablo-limoneuse et de cailloutis. Elle est très bioturbée. Elle correspond probablement à un premier niveau d'abandon. Cette strate est située au nord de l'espace ES 1.35 et au nord-ouest de l'espace ES 1.36. Elle repose sur la seconde couche d'abandon US 10799.

Description

Composition : ; Sable (33% à 66%) ; Limon (33% à 66%) ; () ; () ; (). Couleur : marron moyen. Morphologie : meuble. Structure : hétérogène uniforme. Traces : . Composants organiques : os de faune. Mobilier : céramique objet métal (fer). Matériaux de construction : TCA Briques.

Antérieur à	US_10001	Postérieur à	US_10799

Mesures (mètres)				Assises et modules (mètres)			Hauteur des assises (m)		
longueur (max)							min. moy. max.		
longueur (min)									
larg / diam (max)		haut max		Modules des chaînes d'angles			Modules des parements		
			Z_Sup	L (m) l (m) haut (m)			L (m) l (m) haut (m)		
larg / diam (min)		haut min		max			max		
			Z_Inf	moy			moy		
				min			min		

Zone	1	US	10785	Type	Activité	Identification
				Positive	Occupation	Rechapage

Localisation ES 1.29

EA

ES

ES_1.29

Interprétation

Strate jaune, meuble et homogène composée d'une matrice sablo-limoneuse et de blocs de calcaire et de molasse. Elle est interprétée comme un rechapage de sol. Ce niveau se trouve sous le niveau de démolition US 10459 et repose sur le niveau de sol US 10793. Il est égal à la couche US 10801.

Description

Composition : ; Sable (33% à 66%) ; Limon (33% à 66%) ; Calcaire (<10%) ; Molasse (<10%) ; (). Couleur : jaune. Morphologie : meuble. Structure : uniforme homogène. Traces : . Composants organiques : . Mobilier : . Matériaux de construction : .

Antérieur à US_10459

Postérieur à US_10793

Mesures (mètres)				Assises et modules (mètres)			Hauteur des assises (m)		
longueur (max)	7.70						min. moy. max.		
longueur (min)									
larg / diam (max)	3.14	haut max	0,36	Z_Sup 684.94					
larg / diam (min)		haut min	0,16	Z_Inf 684.44					
				Modules des chaînes d'angles			Modules des parements		
				L (m)	I (m)	haut (m)	L (m)	I (m)	haut (m)
				max			max		
				moy			moy		
				min			min		

Zone	1	US	10786	Type	Activité	Identification
				Positive	Destruction	Niveau de démolition

Localisation ES 1.24

EA

ES

ES_1.34

Interprétation

Couche brune, meuble et hétérogène composée d'une matrice limono-terreuse et de blocs bruts de calcaire et de molasse. Elle est interprétée comme un niveau de démolition.

Description

Composition : ; Limon (33% à 66%) ; Terre (33% à 66%) ; Calcaire (10% à 33%) ; Molasse (10% à 33%) ; (). Couleur : brun foncé. Morphologie : meuble. Structure : hétérogène uniforme. Traces : . Composants organiques : os de faune. Mobilier : . Matériaux de construction : Blocs bruts.

Antérieur à US_10273

Postérieur à US_10989

Mesures (mètres)				Assises et modules (mètres)			Hauteur des assises (m)		
longueur (max)	5.25						min. moy. max.		
longueur (min)									
larg / diam (max)	5.25	haut max	0,65	Z_Sup 684.01					
larg / diam (min)		haut min	0,32	Z_Inf 682.98					
				Modules des chaînes d'angles			Modules des parements		
				L (m)	I (m)	haut (m)	L (m)	I (m)	haut (m)
				max			max		
				moy			moy		
				min			min		

Zone	1	US	10787	Type	Activité	Identification
				Négative	Construction	TRR - Creusement

Localisation ES 1.35/36

EA

ES

TRR_1333

ES_1.36

Interprétation

Creusement linéaire présentant un profil en U.

Description

Traces : .

Antérieur à US_10788

Postérieur à US_10040

Mesures (mètres)				Assises et modules (mètres)			Hauteur des assises (m)		
longueur (max)	11.77						min. moy. max.		
longueur (min)									
larg / diam (max)	0,70	haut max	0,16	Z_Sup 684,42					
larg / diam (min)		haut min		Z_Inf 684,26					
				Modules des chaînes d'angles			Modules des parements		
				L (m)	I (m)	haut (m)	L (m)	I (m)	haut (m)
				max			max		
				moy			moy		
				min			min		

Zone	1	US	10788	Type	Activité	Identification
				Positive	Abandon	TRR - Comblement

Localisation ES 1.35-1.36

EA TRR_1333

ES ES_1.36

Interprétation

Comblement unique marron, meuble et homogène constitué d'une matrice sablo-limoneuse et d'inclusions de nodules de mortier.

Description

Composition : Molasse ; Sable (33% à 66%) ; Limon (33% à 66%) ; () ; () ; (). Couleur : marron moyen. Morphologie : meuble. Structure : homogène uniforme. Traces : . Composants organiques : os de faune. Mobilier : céramique objet métal (fer). Matériaux de construction : Mortier.

Antérieur à US_10781

Postérieur à US_10787

Mesures (mètres)			Assises et modules (mètres)			Hauteur des assises (m)		
longueur (max)	11.77					min.	moy.	max.
longueur (min)								
larg / diam (max)	0,70	haut max	0,16	Z_Sup	684,42			
larg / diam (min)		haut min		Z_Inf	684,26			
			Modules des chaînes d'angles			Modules des parements		
			L (m)	I (m)	haut (m)	L (m)	I (m)	haut (m)
			max			max		
			moy			moy		
			min			min		

Zone	1	US	10789	Type	Activité	Identification
				Virtuelle	Aucune	US annulée

Localisation

EA

ES ES_1.36

Interprétation

Description

Antérieur à

Postérieur à

Mesures (mètres)			Assises et modules (mètres)			Hauteur des assises (m)		
longueur (max)						min.	moy.	max.
longueur (min)								
larg / diam (max)		haut max		Z_Sup				
larg / diam (min)		haut min		Z_Inf				
			Modules des chaînes d'angles			Modules des parements		
			L (m)	I (m)	haut (m)	L (m)	I (m)	haut (m)
			max			max		
			moy			moy		
			min			min		

Zone	1	US	10790	Type	Activité	Identification
				Positive	Occupation	Niveau d'abandon

Localisation ES 1.35

EA

ES

ES_1.35

Interprétation

Strate brune, compacte et homogène composée d'une matrice sablo-limoneuse, de blocs bruts de calcaire (provenant probablement de la couche de démolition US 10773) et d'inclusions de molasse délitée, de charbons et de nodules de mortier. Elle correspond vraisemblablement à un niveau d'abandon. Cette couche repose en partie sur le substrat US 10040 et en partie sur les poches de la strate US 10837.

Description

Composition : ; Sable (33% à 66%) ; Limon (33% à 66%) ; Molasse (10% à 33%) ; Calcaire (<10%) ; (). Couleur : brun clair. Morphologie : compacte. Structure : homogène uniforme. Traces : . Composants organiques : os de faune charbons. Mobilier : céramique objet métal (fer). Matériaux de construction : Blocs bruts.

Antérieur à

US_10781

Postérieur à

US_10837

US_10040

Mesures (mètres)				Assises et modules (mètres)			Hauteur des assises (m)		
longueur (max)	5.20						min.	moy.	max.
longueur (min)									
larg / diam (max)	1.65	haut max	0.30	Modules des chaînes d'angles			Modules des parements		
				L (m)	l (m)	haut (m)	L (m)	l (m)	haut (m)
larg / diam (min)		haut min	0.04	max			max		
				moy			moy		
				min			min		
		Z_Sup	684.54						
		Z_Inf	684.24						

Zone	1	US	10791	Type	Activité	Identification
				Négative	Construction	Trou de poteau - Creusement

Localisation ES 1.33

EA

ES

TRP_1334

ES_1.33

Interprétation

Creusement du trou de poteau 1334 de forme circulaire avec profil en U.

Description

Traces : .

Antérieur à

US_10792

Postérieur à

US_10040

US_10794

Mesures (mètres)				Assises et modules (mètres)			Hauteur des assises (m)		
longueur (max)	0.42						min.	moy.	max.
longueur (min)									
larg / diam (max)	0.40	haut max	0.24	Modules des chaînes d'angles			Modules des parements		
				L (m)	l (m)	haut (m)	L (m)	l (m)	haut (m)
larg / diam (min)		haut min		max			max		
				moy			moy		
				min			min		
		Z_Sup	684.35						
		Z_Inf	684.11						

Zone	1	US	10792	Type	Activité	Identification
				Positive	Abandon	Trou de poteau - Comblement

Localisation ES 1.33

EA

ES

Interprétation

TRP_1334

ES_1.33

Comblement latéral brun, peu compact et homogène constitué d'une matrice limono-sableuse et d'un petit bloc de calcaire.

Description

Composition : ; Limon (33% à 66%) ; Sable (33% à 66%) ; Calcaire (<10%) ; () ; (). Couleur : brun moyen. Morphologie : peu compacte. Structure : homogène uniforme. Traces : . Composants organiques : os de faune charbons. Mobilier : . Matériaux de construction : .

Antérieur à

US_10794

Postérieur à

US_10791

US_10758

Mesures (mètres)				Assises et modules (mètres)			Hauteur des assises (m)		
longueur (max)	0,10						min. moy. max.		
longueur (min)	0,02								
larg / diam (max)		haut max	0,24	Z_Sup 684,35					
larg / diam (min)		haut min	0,02	Z_Inf 684,11					
				Modules des chaînes d'angles			Modules des parements		
				L (m)	l (m)	haut (m)	L (m)	l (m)	haut (m)
				max			max		
				moy			moy		
				min			min		

Zone	1	US	10793	Type	Activité	Identification
				Positive	Occupation	Sol

Localisation ES 1.29

EA

ES

Interprétation

SOL_1335

ES_1.29

Strate marron foncé, compacte et hétérogène constituée d'une matrice limono-sableuse, de blocs de calcaire et d'inclusions de nodules de chaux et de charbons. Elle forme le niveau de sol SOL 1335. Cette couche se développe sous le rechapage US 10801, sur le niveau de sol US 10803 et sur le substrat rocheux US 10040. Elle a livré plusieurs éléments de mobilier : des restes de faune, des nodules de mortier, des tessons de céramique ainsi que des objets en métal (carreaux d'arbalète, deux fragments de lames, trois fers à cheval). Le mobilier métallique reposait sur l'interface avec la strate inférieure US 10803. La maçonnerie MAC 1347, dont la nature n'a pas été déterminée, repose sur ce niveau de sol.

Description

Composition : ; Limon (33% à 66%) ; Sable (33% à 66%) ; Calcaire (<10%) ; () ; (). Couleur : marron foncé. Morphologie : compacte. Structure : hétérogène non uniforme. Traces : . Composants organiques : os de faune charbons. Mobilier : céramique objet métal (fer). Matériaux de construction : Blocs bruts Galets Moellons ébauchés Mortier.

Antérieur à

US_10801

Postérieur à

US_10803

Mesures (mètres)				Assises et modules (mètres)			Hauteur des assises (m)		
longueur (max)	7,70						min. moy. max.		
longueur (min)									
larg / diam (max)	3,14	haut max	0,52	Z_Sup 684,68					
larg / diam (min)		haut min	0,38	Z_Inf 684,04					
				Modules des chaînes d'angles			Modules des parements		
				L (m)	l (m)	haut (m)	L (m)	l (m)	haut (m)
				max			max		
				moy			moy		
				min			min		

Zone 1	US 10794	Type	Activité	Identification
		Positive	Abandon	Trou de poteau - Comblement

Localisation ES 1.33

EA TRP_1334

ES ES_1.33

Interprétation

Comblement central jaune, compact et homogène formé de molasse remaniée.

Description

Composition : ; Molasse remaniée (>90%); (); (); (); (). Couleur : jaune foncé. Morphologie : très compacte. Structure : homogène uniforme. Traces : . Composants organiques : os de faune charbons. Mobilier : . Matériaux de construction : .

Antérieur à US_10758

Postérieur à US_10791

Mesures (mètres)		Assises et modules (mètres)		Hauteur des assises (m)	
longueur (max)	0,30			min. moy. max.	
longueur (min)	0,08				
larg / diam (max)		haut max 0,22		Z_Sup 684,35	
larg / diam (min)		haut min		Z_Inf 684,13	
		Modules des chaînes d'angles		Modules des parements	
		L (m) l (m) haut (m)		L (m) l (m) haut (m)	
		max		max	
		moy		moy	
		min		min	

Zone 1	US 10795	Type	Activité	Identification
		Positive	Destruction	Niveau de démolition

Localisation ES 1.33

EA

ES ES_1.33

Interprétation

Couche brun-gris, peu compacte et hétérogène composée d'une matrice sablo-limoneuse brun-gris, de blocs bruts de calcaire, de molasse et de grès et d'inclusions de nodules de chaux. Elle est interprétée comme un niveau de démolition. Cette couche est située uniquement entre les murs M 1316 et M 1319 dans l'espace ES 1.33. Elle repose sur le niveau d'abandon US 10800. Elle est peut-être équivalente à US 10778.

Description

Composition : ; Sable (33% à 66%) ; Limon (33% à 66%) ; Calcaire (10% à 33%) ; Molasse (<10%) ; Grès (<10%). Couleur : brun gris moyen. Morphologie : peu compacte. Structure : hétérogène uniforme. Traces : . Composants organiques : . Mobilier : . Matériaux de construction : Blocs bruts Mortier.

Antérieur à US_10749

Postérieur à US_10800

Mesures (mètres)		Assises et modules (mètres)		Hauteur des assises (m)	
longueur (max)	4.53			min. moy. max.	
longueur (min)					
larg / diam (max)	1.70	haut max 0,20		Z_Sup 684,66	
larg / diam (min)	0.91	haut min 0,10		Z_Inf 684,50	
		Modules des chaînes d'angles		Modules des parements	
		L (m) l (m) haut (m)		L (m) l (m) haut (m)	
		max		max	
		moy		moy	
		min		min	

Zone	1	US	10796	Type	Négative	Activité	Construction	Identification	Trou de poteau - Creusement
------	---	----	-------	------	----------	----------	--------------	----------------	-----------------------------

Localisation ES 1.33 EA TRP_1336 ES ES_1.33

Interprétation

Creusement de forme circulaire avec un profil en U.

Description

Traces : .

Antérieur à US_10797 Postérieur à US_10040

Mesures (mètres)				Assises et modules (mètres)			Hauteur des assises (m) min. moy. max.		
longueur (max)	0,68								
longueur (min)									
larg / diam (max)	0,66	haut max	0,18	Z_Sup 684,52					
larg / diam (min)		haut min		Z_Inf 684,34					
				Modules des chaînes d'angles L (m) l (m) haut (m)			Modules des parements L (m) l (m) haut (m)		
				max			max		
				moy			moy		
				min			min		

Zone	1	US	10797	Type	Positive	Activité	Abandon	Identification	Trou de poteau - Comblement
------	---	----	-------	------	----------	----------	---------	----------------	-----------------------------

Localisation ES 1.33 EA TRP_1336 ES ES_1.33

Interprétation

Comblement unique brun, peu compact et hétérogène composé d'une matrice limono-sableuse et de petits blocs de calcaire.

Description

Composition : ; Limon (33% à 66%) ; Sable (33% à 66%) ; Calcaire (10% à 33%) ; () ; (). Couleur : brun moyen. Morphologie : peu compacte. Structure : hétérogène uniforme. Traces : . Composants organiques : os de faune charbons. Mobilier : objet métal (fer). Matériaux de construction : .

Antérieur à US_10752 Postérieur à US_10796

Mesures (mètres)				Assises et modules (mètres)			Hauteur des assises (m) min. moy. max.		
longueur (max)	0,68								
longueur (min)									
larg / diam (max)	0,66	haut max	0,18	Z_Sup 684,52					
larg / diam (min)		haut min		Z_Inf 684,34					
				Modules des chaînes d'angles L (m) l (m) haut (m)			Modules des parements L (m) l (m) haut (m)		
				max			max		
				moy			moy		
				min			min		

Zone	1	US	10798	Type	Positive	Activité	Occupation	Identification	Niveau de sol
------	---	----	-------	------	----------	----------	------------	----------------	---------------

Localisation ES 1.33 EA ES ES_1.33

Interprétation

Couche jaune, très compacte et homogène constituée de molasse remaniée. Elle est interprétée comme un niveau de sol. Cette strate est située entre les murs M 1316 et M 1319 dans l'espace ES 1.33. Elle repose probablement sur le substrat US 10040. Elle est peut-être équivalente à US 10758.

Description

Composition : ; Molasse remaniée (>90%) ; () ; () ; () ; (). Couleur : jaune moyen. Morphologie : très compacte. Structure : homogène non uniforme. Traces : . Composants organiques : . Mobilier : . Matériaux de construction : .

Antérieur à US_10800 Postérieur à US_10040

Mesures (mètres)				Assises et modules (mètres)			Hauteur des assises (m) min. moy. max.		
longueur (max)	4,53								
longueur (min)									
larg / diam (max)	1,69	haut max	0,20	Z_Sup 684,20					
larg / diam (min)	0,90	haut min		Z_Inf 684,02					
				Modules des chaînes d'angles L (m) l (m) haut (m)			Modules des parements L (m) l (m) haut (m)		
				max			max		
				moy			moy		
				min			min		

Zone	1	US	10799	Type	Activité	Identification
				Positive	Occupation	Niveau d'abandon

Localisation ES 1.36

EA

ES

ES_1.36

Interprétation

Couche grise, meuble et homogène composée d'une matrice sablo-limoneuse. Elle présente des traces de rubéfaction probablement liées à la destruction du mur M 1333. Elle correspond probablement à un second niveau d'abandon. Cette strate est localisée au nord de l'espace ES 1.35 et au nord-ouest de l'espace ES 1.36. Elle se développe sous le premier niveau d'abandon US 10784 et sur le substrat US 10040.

Description

Composition : ; Sable (33% à 66%) ; Limon (33% à 66%) ; () ; () ; (). Couleur : foncé gris. Morphologie : meuble. Structure : homogène uniforme. Traces : rubéfaction. Composants organiques : charbons os de faune. Mobilier : céramique objet métal (fer) os travaillé. Matériaux de construction : TCA Briques.

Antérieur à US_10784

Postérieur à US_10040

longueur (max)			Mesures (mètres)			Assises et modules (mètres)			Hauteur des assises (m) min. moy. max.		
longueur (min)						Modules des chaînes d'angles L (m) l (m) haut (m)			Modules des parements L (m) l (m) haut (m)		
larg / diam (max)		haut max	Z_Sup		max			max			
larg / diam (min)		haut min	Z_Inf		moy			moy			
						min			min		

Zone	1	US	10800	Type	Activité	Identification
				Positive	Abandon	Niveau d'abandon

Localisation ES 1.33

EA

ES

ES_1.33

Interprétation

Niveau noir, meuble et homogène composée d'une matrice limono-argileuse. Il est interprété comme un niveau d'abandon. Cette couche est localisée entre les murs M 1316 et M 1319 dans l'espace ES 1.33. Elle repose sur le niveau de sol en molasse remaniée US 10798. Elle se retrouve dans les espaces adjacents (ES 1.35 et ES 1.36).

Description

Composition : ; Limon (33% à 66%) ; Argile (33% à 66%) ; () ; () ; (). Couleur : noir clair. Morphologie : meuble. Structure : homogène non uniforme. Traces : . Composants organiques : . Mobilier : . Matériaux de construction : .

Antérieur à US_10795

Postérieur à US_10798

longueur (max)		4.53	Mesures (mètres)			Assises et modules (mètres)			Hauteur des assises (m) min. moy. max.		
longueur (min)						Modules des chaînes d'angles L (m) l (m) haut (m)			Modules des parements L (m) l (m) haut (m)		
larg / diam (max)		1.70	haut max	0.20	Z_Sup	max			max		
larg / diam (min)		0.91	haut min		Z_Inf	moy			moy		
						min			min		

Zone	1	US	10801	Type	Positive	Activité	Occupation	Identification	Rechape
------	---	----	-------	------	----------	----------	------------	----------------	---------

Localisation ES 1.29 EA ES ES_1.29

Interprétation

Strate jaune, meuble et homogène composée d'une matrice sablo-limoneuse et de blocs de calcaire et de molasse. Elle est interprétée comme un rechapage de sol. Ce niveau se trouve sous le niveau de démolition US 10459 et repose sur le niveau de sol US 10793. Il est égal à la couche US 10793.

Description

Composition : ; Sable (33% à 66%) ; Limon (33% à 66%) ; Calcaire (<10%) ; Molasse (<10%) ; (). Couleur : jaune. Morphologie : meuble. Structure : homogène uniforme. Traces : . Composants organiques : . Mobilier : . Matériaux de construction : .

Antérieur à Postérieur à

longueur (max) <input type="text" value="7.70"/>				Mesures (mètres)				Assises et modules (mètres)			Hauteur des assises (m) min. moy. max.		
longueur (min) <input type="text"/>								Modules des chaînes d'angles			Modules des parements		
larg / diam (max) <input type="text" value="3.14"/>		haut max <input type="text" value="0.36"/>		Z_Sup <input type="text" value="684.94"/>		L (m) I (m) haut (m)			L (m) I (m) haut (m)				
larg / diam (min) <input type="text"/>		haut min <input type="text" value="0.16"/>		Z_Inf <input type="text" value="684.44"/>		max <input type="text"/>			max <input type="text"/>				
						moy <input type="text"/>			moy <input type="text"/>				
						min <input type="text"/>			min <input type="text"/>				

Zone	1	US	10802	Type	Virtuelle	Activité	Aucune	Identification	US annulée
------	---	----	-------	------	-----------	----------	--------	----------------	------------

Localisation EA ES ES_1.29

Interprétation

Description

Antérieur à Postérieur à

longueur (max) <input type="text"/>				Mesures (mètres)				Assises et modules (mètres)			Hauteur des assises (m) min. moy. max.		
longueur (min) <input type="text"/>								Modules des chaînes d'angles			Modules des parements		
larg / diam (max) <input type="text"/>		haut max <input type="text"/>		Z_Sup <input type="text"/>		L (m) I (m) haut (m)			L (m) I (m) haut (m)				
larg / diam (min) <input type="text"/>		haut min <input type="text"/>		Z_Inf <input type="text"/>		max <input type="text"/>			max <input type="text"/>				
						moy <input type="text"/>			moy <input type="text"/>				
						min <input type="text"/>			min <input type="text"/>				

Zone	1	US	10803	Type	Positive	Activité	Occupation	Identification	Sol
------	---	----	-------	------	----------	----------	------------	----------------	-----

Localisation ES 1.29

EA

SOL_1468

ES

ES_1.29

Interprétation

Niveau brun foncé, compact et hétérogène formé de nodules de mortier pris dans une matrice limono-argileuse. Il forme le niveau de sol SOL 1468. Cette couche est présente dans l'ensemble de l'espace ES 1.29 mais elle est mieux conservée dans l'angle sud-est. Elle se situe sous le niveau de sol US 10793 et repose sur le substrat molassique US 10040.

Description

Composition : ; Limon (10% à 33%) ; Argile (10% à 33%) ; Mortier (66% à 90%) ; () ; (). Couleur : brun foncé. Morphologie : compacte. Structure : hétérogène non uniforme. Traces : . Composants organiques : os de faune charbons. Mobilier : céramique objet métal (fer) verre (vitre). Matériaux de construction : Blocs bruts Moellons ébauchés TCA Briques Mortier.

Antérieur à

US_10793

Postérieur à

US_10040

US_10810

longueur (max) 7.70				Mesures (mètres)				Assises et modules (mètres)			Hauteur des assises (m) min. moy. max.		
longueur (min)								Modules des chaînes d'angles L (m) l (m) haut (m)			Modules des parements L (m) l (m) haut (m)		
larg / diam (max)		haut max 0.08		Z_Sup 684.16		max			max				
larg / diam (min)		haut min 0.06		Z_Inf 684.08		moy			moy				
						min			min				

Zone	1	US	10804	Type	Positive	Activité	Abandon	Identification	Trou de poteau - Comblement
------	---	----	-------	------	----------	----------	---------	----------------	-----------------------------

Localisation ES 1.36

EA

TRP_1341

ES

ES_1.36

Interprétation

Comblement unique noir, très meuble et homogène composé de sable et de limon.

Description

Composition : ; Sable (33% à 66%) ; Limon (33% à 66%) ; () ; () ; (). Couleur : noir foncé. Morphologie : très meuble. Structure : homogène uniforme. Traces : . Composants organiques : charbons. Mobilier : . Matériaux de construction : .

Antérieur à

US_10781

Postérieur à

US_10805

longueur (max) 0,84				Mesures (mètres)				Assises et modules (mètres)			Hauteur des assises (m) min. moy. max.		
longueur (min)								Modules des chaînes d'angles L (m) l (m) haut (m)			Modules des parements L (m) l (m) haut (m)		
larg / diam (max)		haut max 0,04		Z_Sup 684,38		max			max				
larg / diam (min)		haut min		Z_Inf 684,34		moy			moy				
						min			min				

Zone	1	US	10805	Type	Négative	Activité	Construction	Identification	Trou de poteau - Creusement
------	---	----	-------	------	----------	----------	--------------	----------------	-----------------------------

Localisation ES 1.36 EA TRP_1341 ES ES_1.36

Interprétation

Creusement de forme irrégulière avec un profil en cuvette.

Description

Traces : .

Antérieur à US_10804 Postérieur à US_10040

Mesures (mètres)				Assises et modules (mètres)			Hauteur des assises (m)		
longueur (max)	0,84						min. moy. max.		
longueur (min)									
larg / diam (max)	0,50	haut max	0,04	Z_Sup 684,38					
larg / diam (min)		haut min		Z_Inf 684,34					
				Modules des chaînes d'angles			Modules des parements		
				L (m) l (m) haut (m)			L (m) l (m) haut (m)		
				max			max		
				moy			moy		
				min			min		

Zone	1	US	10806	Type	Négative	Activité	Construction	Identification	Trou de poteau - Creusement
------	---	----	-------	------	----------	----------	--------------	----------------	-----------------------------

Localisation ES 1.29 EA TRP_1345 ES ES_1.29

Interprétation

Creusement de forme circulaire avec un profil en anse de panier.

Description

Traces : .

Antérieur à US_10807 Postérieur à US_10040

Mesures (mètres)				Assises et modules (mètres)			Hauteur des assises (m)		
longueur (max)	0,28						min. moy. max.		
longueur (min)									
larg / diam (max)	0,30	haut max	0,08	Z_Sup 684,42					
larg / diam (min)		haut min		Z_Inf 684,34					
				Modules des chaînes d'angles			Modules des parements		
				L (m) l (m) haut (m)			L (m) l (m) haut (m)		
				max			max		
				moy			moy		
				min			min		

Zone	1	US	10807	Type	Positive	Activité	Abandon	Identification	Trou de poteau - Comblement
------	---	----	-------	------	----------	----------	---------	----------------	-----------------------------

Localisation ES 1.29 EA TRP_1345 ES ES_1.29

Interprétation

Comblement unique brun, meuble et hétérogène constituée de limon et de sable.

Description

Composition : ; Limon (33% à 66%) ; Sable (33% à 66%) ; () ; () ; (). Couleur : brun

foncé. Morphologie : meuble. Structure : hétérogène

uniforme. Traces : . Composants organiques : . Mobilier : . Matériaux de construction : .

Antérieur à US_10793 Postérieur à US_10806

Mesures (mètres)				Assises et modules (mètres)			Hauteur des assises (m)		
longueur (max)	0,28						min. moy. max.		
longueur (min)									
larg / diam (max)	0,30	haut max	0,08	Z_Sup 684,42					
larg / diam (min)		haut min		Z_Inf 684,34					
				Modules des chaînes d'angles			Modules des parements		
				L (m) l (m) haut (m)			L (m) l (m) haut (m)		
				max			max		
				moy			moy		
				min			min		

Zone 1	US 10808	Type	Activité	Identification
		Virtuelle	Aucune	US annulée

Localisation EA ES ES_1.29

Interprétation

Description

Antérieur à Postérieur à

Mesures (mètres)			Assises et modules (mètres)			Hauteur des assises (m) min. moy. max.		
longueur (max)	<input type="text"/>		L (m) l (m) haut (m)			L (m) l (m) haut (m)		
longueur (min)	<input type="text"/>		max			max		
larg / diam (max)	<input type="text"/>	haut max <input type="text"/>	moy			moy		
		Z_Sup <input type="text"/>	min			min		
larg / diam (min)	<input type="text"/>	haut min <input type="text"/>						
		Z_Inf <input type="text"/>						

Zone 1	US 10809	Type	Activité	Identification
		Positive	Occupation	Niveau de sol

Localisation ES 1.36 EA ES ES_1.36

Interprétation

Poche blanche, très compacte et homogène constituée de mortier très induré. Elle correspond peut-être à un reliquat de niveau de sol. Elle est conservée très partiellement au nord-ouest de l'espace ES 1.36 contre la tranchée de récupération TRR 1333.

Description

Composition : ; () ; () ; Mortier (>90%) ; () ; (). Couleur : blanc moyen. Morphologie : très compacte. Structure : homogène non uniforme. Traces : . Composants organiques : . Mobilier : . Matériaux de construction : Mortier.

Antérieur à US_10784 Postérieur à US_10799

Mesures (mètres)			Assises et modules (mètres)			Hauteur des assises (m) min. moy. max.		
longueur (max)	<input type="text"/>		L (m) l (m) haut (m)			L (m) l (m) haut (m)		
longueur (min)	<input type="text"/>		max			max		
larg / diam (max)	<input type="text"/>	haut max 0,15	moy			moy		
		Z_Sup 685,05	min			min		
larg / diam (min)	<input type="text"/>	haut min 0,04						
		Z_Inf 684,90						

Zone 1	US 10810	Type	Activité	Identification
		Positive	Abandon	Trou de poteau - Comblement

Localisation ES 1.29 EA TRP_1343 ES ES_1.29

Interprétation

Comblement beige, peu compact et hétérogène composé d'une matrice sablo-limoneuse et de cailloux de molasse. Cette couche présente une petite poche cendreuse brune avec des charbons en partie supérieure.

Description

Composition : ; Limon (33% à 66%) ; Sable (33% à 66%) ; Molasse (<10%) ; () ; (). Couleur : beige moyen. Morphologie : peu compacte. Structure : hétérogène uniforme. Traces : rubéfaction. Composants organiques : os de faune charbons. Mobilier : . Matériaux de construction : .

Antérieur à US_10803 Postérieur à US_10811

Mesures (mètres)			Assises et modules (mètres)			Hauteur des assises (m) min. moy. max.		
longueur (max)	0,90		L (m) l (m) haut (m)			L (m) l (m) haut (m)		
longueur (min)	<input type="text"/>		max			max		
larg / diam (max)	0,54	haut max 0,30	moy			moy		
		Z_Sup 684,18	min			min		
larg / diam (min)	<input type="text"/>	haut min <input type="text"/>						
		Z_Inf 683,88						

Zone 1	US 10811	Type	Activité	Identification
		Positive	Construction	Trou de poteau - Creusement

Localisation ES 1.29 EA TRP_1343 ES ES_1.29

Interprétation

Creusement de forme ovale avec profil en auge.

Description

Composition : ; () ; () ; () ; () ; (). Couleur : . Morphologie : . Structure : . Traces : . Composants organiques : . Mobilier : . Matériaux de construction : .

Antérieur à US_10810 Postérieur à US_10040

Mesures (mètres)				Assises et modules (mètres)			Hauteur des assises (m)		
longueur (max)	0,90						min.	moy.	max.
longueur (min)									
larg / diam (max)	0,54	haut max	0,30	Z_Sup	684,18				
larg / diam (min)		haut min		Z_Inf	683,88				
				Modules des chaînes d'angles			Modules des parements		
				L (m)	I (m)	haut (m)	L (m)	I (m)	haut (m)
				max			max		
				moy			moy		
				min			min		

Zone 1	US 10812	Type	Activité	Identification
		Virtuelle	Aucune	US annulée

Localisation EA ES ES_1.29

Interprétation

Description

Antérieur à Postérieur à

Mesures (mètres)				Assises et modules (mètres)			Hauteur des assises (m)		
longueur (max)							min.	moy.	max.
longueur (min)									
larg / diam (max)		haut max		Z_Sup					
larg / diam (min)		haut min		Z_Inf					
				Modules des chaînes d'angles			Modules des parements		
				L (m)	I (m)	haut (m)	L (m)	I (m)	haut (m)
				max			max		
				moy			moy		
				min			min		

Zone 1	US 10813	Type	Activité	Identification
		Virtuelle	Aucune	US annulée

Localisation EA ES ES_1.29

Interprétation

Description

Antérieur à Postérieur à

Mesures (mètres)				Assises et modules (mètres)			Hauteur des assises (m)		
longueur (max)							min.	moy.	max.
longueur (min)									
larg / diam (max)		haut max		Z_Sup					
larg / diam (min)		haut min		Z_Inf					
				Modules des chaînes d'angles			Modules des parements		
				L (m)	I (m)	haut (m)	L (m)	I (m)	haut (m)
				max			max		
				moy			moy		
				min			min		

Zone	1	US	10814	Type	Activité	Identification
				Positive	Destruction	Niveau de démolition

Localisation ES 1.29

EA

POR_1202

ES

ES_1.29

Interprétation

Couche blanc-gris, peu compacte et hétérogène constituée d'une matrice limono-sableuse, de petits blocs de calcaire et de molasse et d'inclusions de charbons. Elle est interprétée comme un niveau de démolition. Elle est présente dans l'encadrement de la porte POR 1202.

Description

Composition : ; Limon (33% à 66%) ; Sable (33% à 66%) ; Calcaire (<10%) ; Molasse (<10%) ; (). Couleur : blanc gris. Morphologie : peu compacte. Structure : hétérogène uniforme. Traces : . Composants organiques : charbons. Mobilier : . Matériaux de construction : .

Antérieur à

US_10001

Postérieur à

US_10815

US_10816

US_10817

Mesures (mètres)				Assises et modules (mètres)			Hauteur des assises (m)		
longueur (max)	1,66						min. moy. max.		
longueur (min)									
larg / diam (max)		haut max	0,14	Z_Sup 685.14			Modules des chaînes d'angles		
larg / diam (min)		haut min	0,02	Z_Inf 684.92			Modules des parements		
				L (m)	I (m)	haut (m)	L (m)	I (m)	haut (m)
				max			max		
				moy			moy		
				min			min		

Zone	1	US	10815	Type	Activité	Identification
				Positive	Abandon	Niveau de démolition

Localisation ES 1.29

EA

POR_1202

ES

ES_1.29

Interprétation

Couche grise, meuble et homogène constituée d'une matrice limoneuse et d'inclusions de charbons et de nodules de chaux. Elle reste encore indéterminée. Elle est située dans l'encadrement de la porte POR 1202.

Description

Composition : ; Limon (>90%) ; () ; () ; () ; (). Couleur : gris moyen. Morphologie : meuble. Structure : homogène uniforme. Traces : . Composants organiques : charbons. Mobilier : . Matériaux de construction : Mortier.

Antérieur à

US_10814

Postérieur à

US_10816

US_10817

US_10818

Mesures (mètres)				Assises et modules (mètres)			Hauteur des assises (m)		
longueur (max)	1,18						min. moy. max.		
longueur (min)									
larg / diam (max)		haut max	0,10	Z_Sup 685.10			Modules des chaînes d'angles		
larg / diam (min)		haut min	0,02	Z_Inf 684.92			Modules des parements		
				L (m)	I (m)	haut (m)	L (m)	I (m)	haut (m)
				max			max		
				moy			moy		
				min			min		

Zone	1	US	10816	Type	Positive	Activité	Occupation	Identification	Niveau de circulation
------	---	----	-------	------	----------	----------	------------	----------------	-----------------------

Localisation ES 1.29/1.23

EA

POR_1202

ES

ES_1.29

Interprétation

SOL_1346

ES_1.23

Couche jaune-rouge, compacte et homogène formée de molasse remaniée. Elle correspond au niveau de sol SOL 1346. Elle est localisée dans l'encadrement de la porte POR 1202. Elle est équivalente à US 10819.

Description

Composition : ; Molasse remaniée (>90%); (); (); (); (). Couleur : jaune rouge

moyen. Morphologie : compacte. Structure : homogène

uniforme. Traces : . Composants organiques : os de faune. Mobilier : . Matériaux de construction : .

Antérieur à

US_10814

Postérieur à

US_10817

US_10818

US_10815

longueur (max) 0,44		Mesures (mètres)		Assises et modules (mètres)			Hauteur des assises (m) min. moy. max.		
longueur (min)				Modules des chaînes d'angles L (m) l (m) haut (m)			Modules des parements L (m) l (m) haut (m)		
larg / diam (max)		haut max	0,02	Z_Sup	684.92	max		max	
larg / diam (min)		haut min		Z_Inf	684.88	moy		moy	
						min		min	

Zone	1	US	10817	Type	Positive	Activité	Abandon	Identification	Niveau d'abandon
------	---	----	-------	------	----------	----------	---------	----------------	------------------

Localisation ES 1.29

EA

POR_1202

ES

ES_1.29

Interprétation

ES_1.23

Niveau brun, meuble et homogène constituée de limon. Il est localisé dans l'encadrement de la porte POR 1202. Il repose sur le substrat molassique US 100040.

Description

Composition : ; Limon (>90%); (); (); (); (). Couleur : brun foncé. Morphologie : meuble. Structure : homogène

uniforme. Traces : . Composants organiques : os de faune. Mobilier : objet métal (fer). Matériaux de construction : .

Antérieur à

US_10814

Postérieur à

US_10040

US_10816

US_10815

longueur (max) 1,66		Mesures (mètres)		Assises et modules (mètres)			Hauteur des assises (m) min. moy. max.		
longueur (min)				Modules des chaînes d'angles L (m) l (m) haut (m)			Modules des parements L (m) l (m) haut (m)		
larg / diam (max)		haut max	0,12	Z_Sup	685.02	max		max	
larg / diam (min)		haut min	0,02	Z_Inf	684.84	moy		moy	
						min		min	

Zone	1	US	10818	Type	Positive	Activité	Indéterminée	Identification	Indéterminée
------	---	----	-------	------	----------	----------	--------------	----------------	--------------

Localisation ES 1.29

EA	POR_1202	ES	ES_1.29
			ES_1.23

Interprétation

Strate gris-vert, meuble et hétérogène composée d'une matrice limoneuse et d'inclusions de nodules de chaux. Elle reste encore indéterminée. Elle est présente au niveau de l'encadrement de la porte POR 1202.

Description

Composition : ; Limon (>90%); (); (); (); (). Couleur : gris verdâtre. Morphologie : meuble. Structure : hétérogène uniforme. Traces : . Composants organiques : . Mobilier : . Matériaux de construction : Mortier.

Antérieur à	US_10815	Postérieur à	US_10816

Mesures (mètres)				Assises et modules (mètres)			Hauteur des assises (m)		
longueur (max)	0,46						min. moy. max.		
longueur (min)									
larg / diam (max)		haut max	0,08	Modules des chaînes d'angles			Modules des parements		
				L (m) l (m) haut (m)			L (m) l (m) haut (m)		
		Z_Sup	684.98	max			max		
larg / diam (min)		haut min	0,02	moy			moy		
		Z_Inf	694.90	min			min		

Zone	1	US	10819	Type	Positive	Activité	Occupation	Identification	Niveau de circulation
------	---	----	-------	------	----------	----------	------------	----------------	-----------------------

Localisation ES 1.29

EA	POR_1202	ES	ES_1.29
	SOL_1346		ES_1.23

Interprétation

Couche jaune-rouge, compacte et homogène formée de molasse remaniée. Elle correspond au niveau de sol SOL 1346. Elle est localisée dans l'encadrement de la porte POR 1202. Elle est équivalente à US 10816.

Description

Composition : ; Molasse remaniée (>90%); (); (); (); (). Couleur : jaune rouge moyen. Morphologie : compacte. Structure : homogène uniforme. Traces : . Composants organiques : os de faune. Mobilier : . Matériaux de construction : .

Antérieur à	US_10814	Postérieur à	US_10817
	US_10815		
	US_10818		

Mesures (mètres)				Assises et modules (mètres)			Hauteur des assises (m)		
longueur (max)	0,44						min. moy. max.		
longueur (min)									
larg / diam (max)		haut max	0,02	Modules des chaînes d'angles			Modules des parements		
				L (m) l (m) haut (m)			L (m) l (m) haut (m)		
		Z_Sup	684.92	max			max		
larg / diam (min)		haut min		moy			moy		
		Z_Inf	684.90	min			min		

Zone	1	US	10820	Type	Activité	Identification
				Virtuelle	Aucune	US annulée

Localisation EA ES ES_1.29

Interprétation

Description

Antérieur à Postérieur à

Mesures (mètres)				Assises et modules (mètres)			Hauteur des assises (m)		
longueur (max)	<input type="text"/>						min. moy. max.		
longueur (min)	<input type="text"/>								
larg / diam (max)	<input type="text"/>	haut max	<input type="text"/>	Z_Sup					
larg / diam (min)	<input type="text"/>	haut min	<input type="text"/>	Z_Inf					
				Modules des chaînes d'angles			Modules des parements		
				L (m) l (m) haut (m)			L (m) l (m) haut (m)		
				max			max		
				moy			moy		
				min			min		

Zone	1	US	10821	Type	Activité	Identification
				Positive	Abandon	TRR - Comblement

Localisation ES 1.36/1.37. EA TRR_1464 ES ES_1.36

Interprétation

Comblement unique beige, peu compact et hétérogène formé de limon et de gravillons.

Description

Composition : ; Limon (33% à 66%) ; Graviers (33% à 66%) ; () ; () ; (). Couleur : beige moyen. Morphologie : peu compacte. Structure : hétérogène uniforme. Traces : . Composants organiques : . Mobilier : . Matériaux de construction : .

Antérieur à US_10750 Postérieur à US_10987

Mesures (mètres)				Assises et modules (mètres)			Hauteur des assises (m)		
longueur (max)	5.40						min. moy. max.		
longueur (min)	<input type="text"/>								
larg / diam (max)	0,76	haut max	0,64	Z_Sup 685.15					
larg / diam (min)	<input type="text"/>	haut min	<input type="text"/>	Z_Inf 684.45					
				Modules des chaînes d'angles			Modules des parements		
				L (m) l (m) haut (m)			L (m) l (m) haut (m)		
				max			max		
				moy			moy		
				min			min		

Zone	1	US	10822	Type	Activité	Identification
				Positive	Destruction	Niveau de démolition

Localisation ES 1.37 EA ES ES_1.37

Interprétation

Couche brune, meuble et hétérogène composée d'une matrice sablo-limoneuse, de blocs bruts et équarris de molasse et de calcaire et de galets. Elle correspond probablement à un niveau de démolition. Cette strate se trouve dans l'ensemble de l'espace ES 1.37. Elle repose sur les niveaux d'abandon US 10823 et US 10827.

Description

Composition : ; Sable (33% à 66%) ; Limon (33% à 66%) ; Molasse (<10%) ; Calcaire (10% à 33%) ; (). Couleur : foncé brun. Morphologie : meuble. Structure : hétérogène uniforme. Traces : . Composants organiques : . Mobilier : . Matériaux de construction : Galets

Blocs bruts

Moellons équarris.

Antérieur à US_10001 Postérieur à US_10823

<input type="text"/>	US_10827
<input type="text"/>	US_10827

Mesures (mètres)				Assises et modules (mètres)			Hauteur des assises (m)		
longueur (max)	<input type="text"/>						min. moy. max.		
longueur (min)	<input type="text"/>								
larg / diam (max)	<input type="text"/>	haut max	0.35	Z_Sup 685.45					
larg / diam (min)	3.10	haut min	0.25	Z_Inf 685.10					
				Modules des chaînes d'angles			Modules des parements		
				L (m) l (m) haut (m)			L (m) l (m) haut (m)		
				max			max		
				moy			moy		
				min			min		

Zone	1	US	10823	Type	Activité	Identification
				Positive	Abandon	Niveau d'abandon

Localisation ES 1.37

EA

ES

ES_1.37

Interprétation

Strate noire, meuble et hétérogène constituée d'une matrice limono-argileuse. Elle est interprétée comme un niveau d'abandon. Cette strate se situe dans la totalité de l'espace ES 1.37 sauf dans l'angle sud-est où elle est remplacée par le niveau d'abandon US 10827. Elle se trouve sous le niveau de démolition US 10822 et repose sur le niveau de sol US 10828. Elle est très similaire au second niveau d'abandon US 10829.

Description

Composition : ; Limon (33% à 66%) ; Argile (33% à 66%) ; () ; () ; (). Couleur : noir moyen. Morphologie : meuble. Structure : hétérogène uniforme. Traces : . Composants organiques : . Mobilier : . Matériaux de construction : .

Antérieur à US_10822

Postérieur à US_10828

Mesures (mètres)				Assises et modules (mètres)			Hauteur des assises (m)		
longueur (max)	2.10						min. moy. max.		
longueur (min)									
larg / diam (max)	1.20	haut max	0.08	Z_Sup 685.25			Modules des chaînes d'angles		
larg / diam (min)	0.30	haut min	0.03	Z_Inf 685.17			Modules des parements		
							L (m) l (m) haut (m)		
							max moy min		

Zone	1	US	10824	Type	Activité	Identification
				Négative	Construction	Fosse - Creusement

Localisation ES 1.37

EA

ES

FOS_1351

ES_1.37

Interprétation

Creusement de la fosse FOS 1351. Il présente une forme circulaire et un profil en U.

Description

Traces : .

Antérieur à US_10825

US_10987

Postérieur à US_10040

Mesures (mètres)				Assises et modules (mètres)			Hauteur des assises (m)		
longueur (max)	0,78						min. moy. max.		
longueur (min)									
larg / diam (max)	0,84	haut max	0,34	Z_Sup 684.99			Modules des chaînes d'angles		
larg / diam (min)		haut min		Z_Inf 684.65			Modules des parements		
							L (m) l (m) haut (m)		
							max moy min		

Zone	1	US	10825	Type	Positive	Activité	Abandon	Identification	Fosse - Comblement
------	---	----	-------	------	----------	----------	---------	----------------	--------------------

Localisation ES 1.37

EA

FOS_1351

ES

ES_1.37

Interprétation

Comblement unique brun, meuble et hétérogène constituée de limon et de sable et reposant sur un petit lit de molasse délitée. Cette couche est très bioturbée.

Description

Composition : ; Limon (33% à 66%) ; Sable (33% à 66%) ; Molasse (<10%) ; () ; (). Couleur : brun moyen. Morphologie : meuble. Structure : hétérogène uniforme. Traces : . Composants organiques : . Mobilier : . Matériaux de construction : .

Antérieur à

US_10827

US_10987

Postérieur à

US_10824

Mesures (mètres)			
longueur (max)	0,75		
longueur (min)			
larg / diam (max)	0,84	haut max	0,34
		Z_Sup	684.99
larg / diam (min)		haut min	
		Z_Inf	684.65

Assises et modules (mètres)			Hauteur des assises (m)		
			min.	moy.	max.
Modules des chaînes d'angles			Modules des parements		
L (m)	l (m)	haut (m)	L (m)	l (m)	haut (m)
max			max		
moy			moy		
min			min		

Zone	1	US	10826	Type	Positive	Activité	Destruction	Identification	Niveau de démolition
------	---	----	-------	------	----------	----------	-------------	----------------	----------------------

Localisation ES 1.6

EA

ES

ES_1.06

Interprétation

Niveau de démolition tardif reposant sur le comblement US 10273 du chemin d'accès principal ES 1.6-1.22. Il est donc vraisemblablement associé à la période carrière du site.

Description

Composition : ; Limon (33% à 66%) ; Limon argileux (33% à 66%) ; Calcaire (10% à 33%) ; Molasse (10% à 33%) ; (). Couleur : beige foncé. Morphologie : peu compacte. Structure : hétérogène non uniforme. Traces : . Composants organiques : os de faune. Mobilier : . Matériaux de construction : .

Antérieur à

US_10001

Postérieur à

US_10273

Mesures (mètres)			
longueur (max)	2.10		
longueur (min)			
larg / diam (max)	0.90	haut max	0.50
		Z_Sup	685.20
larg / diam (min)		haut min	0.20
		Z_Inf	

Assises et modules (mètres)			Hauteur des assises (m)		
			min.	moy.	max.
Modules des chaînes d'angles			Modules des parements		
L (m)	l (m)	haut (m)	L (m)	l (m)	haut (m)
max			max		
moy			moy		
min			min		

Zone	1	US	10827	Type	Activité	Identification
				Positive	Abandon	Niveau d'abandon

Localisation ES 1.37

EA

ES

ES_1.37

Interprétation

Couche jaune, meuble et homogène constituée d'une matrice sablo-limoneuse et de cailloux de molasse. Elle correspond probablement à un niveau d'abandon. Cette strate se retrouve uniquement au sud-est de l'espace ES 1.37. Elle se trouve sous le niveau de démolition US 10822 et repose sur le substrat US 10040.

Description

Composition : ; Sable (33% à 66%) ; Limon (33% à 66%) ; Molasse (10% à 33%) ; () ; (). Couleur : jaune clair. Morphologie : meuble. Structure : homogène non uniforme. Traces : . Composants organiques : . Mobilier : . Matériaux de construction : .

Antérieur à US_10822

Postérieur à US_10040

Mesures (mètres)				Assises et modules (mètres)			Hauteur des assises (m)		
longueur (max)	0,26						min. moy. max.		
longueur (min)									
larg / diam (max)		haut max	0,02	Z_Sup 685,20			Modules des chaînes d'angles		
larg / diam (min)		haut min		Z_Inf 685,18			Modules des parements		
							L (m) l (m) haut (m)		
							L (m) l (m) haut (m)		
							max moy min		
							max moy min		

Zone	1	US	10828	Type	Activité	Identification
				Positive	Occupation	Niveau de sol

Localisation ES 1.37

EA

ES

SOL_1355

ES_1.37

Interprétation

Couche composée de nodules de mortier, de gravillons et de petits blocs de molasse (inférieurs à 5 cm). Elle présente une couleur blanche à grise avec des tâches de rubéfaction jaunes et vertes. Elle est peu épaisse (de 0,5 à 4 cm), hétérogène et très compacte mais devenue friable avec le temps. Elle est interprétée comme un niveau de sol. Cette strate se retrouve dans l'ensemble de l'espace ES 1.37 à des niveaux de conservation différents. Elle est particulièrement bien conservée dans l'angle nord-ouest où elle forme le niveau de sol SOL 1355. Elle n'est toutefois pas présente dans le quart sud-est où elle est remplacée par la strate US 10827. Ce niveau se trouve sous la couche d'abandon US 10823 et repose sur le niveau de préparation US 10830. Des blocs de calcaire posés à plat se trouvent au même niveau. Ils correspondent peut-être à un reliquat de sol ou à des blocs de démolition intervenus après l'abandon de l'espace.

Description

Composition : ; Gravillons (33% à 66%) ; () ; Molasse (33% à 66%) ; () ; (). Couleur : jaune verdâtre blanc gris. Morphologie : très compacte. Structure : hétérogène non uniforme. Traces : rubéfaction. Composants organiques : . Mobilier : . Matériaux de construction : Mortier.

Antérieur à US_10823

Postérieur à US_10830

Mesures (mètres)				Assises et modules (mètres)			Hauteur des assises (m)		
longueur (max)	1,79						min. moy. max.		
longueur (min)									
larg / diam (max)	1,60	haut max	0,40	Z_Sup 685,16			Modules des chaînes d'angles		
larg / diam (min)		haut min	0,05	Z_Inf 685,02			Modules des parements		
							L (m) l (m) haut (m)		
							L (m) l (m) haut (m)		
							max moy min		
							max moy min		

Zone	1	US	10829	Type	Activité	Identification
				Positive	Abandon	Niveau d'abandon

Localisation ES 1.37

EA

ES

ES_1.37

Interprétation

Couche noire, meuble et hétérogène constituée d'une matrice limono-argileuse et de blocs de schiste provenant probablement de la strate supérieure US 10830. Elle est interprétée comme un second niveau d'abandon. Cette strate se trouve sous le niveau de préparation US 10830 et sur le substrat US 10040. Elle est très similaire au premier niveau d'abandon US 10823.

Description

Composition : ; Limon (33% à 66%) ; Argile (33% à 66%) ; Schiste (<10%) ; () ; (). Couleur : noir moyen. Morphologie : meuble. Structure : hétérogène uniforme. Traces : . Composants organiques : charbons os de faune. Mobilier : objet métal (fer) céramique. Matériaux de construction : Mortier.

Antérieur à US_10830

Postérieur à US_10040

Mesures (mètres)				Assises et modules (mètres)			Hauteur des assises (m)		
longueur (max)	3.20						min. moy. max.		
longueur (min)									
larg / diam (max)	2.10	haut max	0.10	Z_Sup 685.25					
larg / diam (min)		haut min		Z_Inf 685.17					
				Modules des chaînes d'angles			Modules des parements		
				L (m) l (m) haut (m)			L (m) l (m) haut (m)		
				max			max		
				moy			moy		
				min			min		

Zone	1	US	10830	Type	Activité	Identification
				Positive	Occupation	Niveau de préparation

Localisation ES 1.37

EA

SOL_1355

ES

ES_1.37

Interprétation

Strate constituée de blocs de schiste et de galets. Elle correspond probablement à une couche de préparation du niveau de sol SOL 1355 (US 10828). Ce niveau est présent uniquement au nord-ouest de l'espace ES 1.37. Il s'étend jusqu'au mur M 1337 et passe sous la maçonnerie MAC 1356. Il repose sur le second niveau d'abandon US 10829.

Description

Composition : ; () ; () ; Schiste (33% à 66%) ; Galets (33% à 66%) ; (). Couleur : . Morphologie : . Structure : . Traces : . Composants organiques : . Mobilier : . Matériaux de construction : .

Antérieur à US_10828

Postérieur à US_10829

Mesures (mètres)				Assises et modules (mètres)			Hauteur des assises (m)		
longueur (max)	1.79						min. moy. max.		
longueur (min)									
larg / diam (max)	1.60	haut max	0.40	Z_Sup 685.10					
larg / diam (min)		haut min	0.05	Z_Inf 684.70					
				Modules des chaînes d'angles			Modules des parements		
				L (m) l (m) haut (m)			L (m) l (m) haut (m)		
				max			max		
				moy			moy		
				min			min		

Zone	1	US	10831	Type	Activité	Identification
				Négative	Construction	Trou de poteau - Creusement

Localisation ES 1.37

EA

TRP_1361

ES

ES_1.37

Interprétation

Creusement de forme circulaire, il présente un profil en U.

Description

Traces : .

Antérieur à US_10832

Postérieur à US_10040

Mesures (mètres)				Assises et modules (mètres)			Hauteur des assises (m)		
longueur (max)	0.42						min. moy. max.		
longueur (min)									
larg / diam (max)	0.20	haut max	0.44	Z_Sup 685,14					
larg / diam (min)		haut min		Z_Inf 684,70					
				Modules des chaînes d'angles			Modules des parements		
				L (m) l (m) haut (m)			L (m) l (m) haut (m)		
				max			max		
				moy			moy		
				min			min		

Zone	1	US	10832	Type	Positive	Activité	Abandon	Identification	Trou de poteau - Comblement
------	---	----	-------	------	----------	----------	---------	----------------	-----------------------------

Localisation ES 1.37 EA TRP_1361 ES ES_1.37

Interprétation

Comblement unique marron, meuble et homogène constitué de limon et de sable.

Description

Composition : ; Limon (33% à 66%) ; Sable (33% à 66%) ; () ; () ; (). Couleur : marron clair. Morphologie : meuble. Structure : homogène uniforme. Traces : . Composants organiques : . Mobilier : . Matériaux de construction : .

Antérieur à Postérieur à US_10831

longueur (max) 0,42			Mesures (mètres)			Assises et modules (mètres)			Hauteur des assises (m) min. moy. max.		
longueur (min)						Modules des chaînes d'angles L (m) l (m) haut (m)			Modules des parements L (m) l (m) haut (m)		
larg / diam (max) 0,20		haut max 0,44	Z_Sup 685,14			max		max			
larg / diam (min)		haut min	Z_Inf 684,70			moy		moy			
						min		min			

Zone	1	US	10833	Type	Négative	Activité	Construction	Identification	Trou de poteau - Creusement
------	---	----	-------	------	----------	----------	--------------	----------------	-----------------------------

Localisation ES 1.37 EA TRP_1362 ES ES_1.37

Interprétation

Creusement adoptant une forme pseudo-rectangulaire et un profil en auge arasé.

Description

Traces : .

Antérieur à US_10834
US_10890 Postérieur à US_10040

longueur (max) 0,78			Mesures (mètres)			Assises et modules (mètres)			Hauteur des assises (m) min. moy. max.		
longueur (min)						Modules des chaînes d'angles L (m) l (m) haut (m)			Modules des parements L (m) l (m) haut (m)		
larg / diam (max) 0,42		haut max 0,14	Z_Sup 685,16			max		max			
larg / diam (min)		haut min 0,04	Z_Inf 685,02			moy		moy			
						min		min			

Zone	1	US	10834	Type	Positive	Activité	Abandon	Identification	Trou de poteau - Comblement
------	---	----	-------	------	----------	----------	---------	----------------	-----------------------------

Localisation ES 1.37 EA TRP_1362 ES ES_1.37

Interprétation

Comblement unique jaune, meuble et homogène composé de limon et de sable.

Description

Composition : ; Limon (33% à 66%) ; Sable (33% à 66%) ; Molasse (<10%) ; () ; (). Couleur : jaune clair. Morphologie : meuble. Structure : homogène uniforme. Traces : . Composants organiques : . Mobilier : . Matériaux de construction : .

Antérieur à US_10829
US_10890 Postérieur à US_10833

longueur (max) 0,78			Mesures (mètres)			Assises et modules (mètres)			Hauteur des assises (m) min. moy. max.		
longueur (min)						Modules des chaînes d'angles L (m) l (m) haut (m)			Modules des parements L (m) l (m) haut (m)		
larg / diam (max) 0,42		haut max 0,14	Z_Sup 685,06			max		max			
larg / diam (min)		haut min 0,04	Z_Inf 685,02			moy		moy			
						min		min			

Zone	1	US	10837	Type	Positive	Activité	Occupation	Identification	Niveau de circulation
------	---	----	-------	------	----------	----------	------------	----------------	-----------------------

Localisation ES 1.35 EA ES ES_1.35

Interprétation

Couche jaune, meuble et hétérogène constituée de molasse remaniée. Elle comporte des taches roses de rubéfaction et forme des poches sporadiques. Elle est interprétée comme un niveau de circulation. Elle est très brassée en raison de la présence de chablis. Ce niveau repose sur le substrat US 10040.

Description

Composition : ; Molasse remaniée (>90%); (); (); (); (). Couleur : jaune rouge
 moyen. Morphologie : meuble. Structure : hétérogène non uniforme. Traces : . Composants organiques : os de faune charbons. Mobilier : céramique. Matériaux de construction : Galets.

Antérieur à Postérieur à

longueur (max) <input type="text" value="0.80"/>			Mesures (mètres)			Assises et modules (mètres)			Hauteur des assises (m) min. moy. max.		
longueur (min) <input type="text"/>											
larg / diam (max) <input type="text" value="1.60"/>		haut max <input type="text" value="0.10"/>		Z_Sup <input type="text" value="684.27"/>		Modules des chaînes d'angles L (m) l (m) haut (m)			Modules des parements L (m) l (m) haut (m)		
larg / diam (min) <input type="text"/>		haut min <input type="text"/>		Z_Inf <input type="text" value="684.17"/>		max <input type="text"/>			max <input type="text"/>		
						moy <input type="text"/>			moy <input type="text"/>		
						min <input type="text"/>			min <input type="text"/>		

Zone	1	US	10838	Type	Virtuelle	Activité	Aucune	Identification	US annulée
------	---	----	-------	------	-----------	----------	--------	----------------	------------

Localisation EA ES ES_1.35

Interprétation

Description

Antérieur à Postérieur à

longueur (max) <input type="text"/>			Mesures (mètres)			Assises et modules (mètres)			Hauteur des assises (m) min. moy. max.		
longueur (min) <input type="text"/>											
larg / diam (max) <input type="text"/>		haut max <input type="text"/>		Z_Sup <input type="text"/>		Modules des chaînes d'angles L (m) l (m) haut (m)			Modules des parements L (m) l (m) haut (m)		
larg / diam (min) <input type="text"/>		haut min <input type="text"/>		Z_Inf <input type="text"/>		max <input type="text"/>			max <input type="text"/>		
						moy <input type="text"/>			moy <input type="text"/>		
						min <input type="text"/>			min <input type="text"/>		

Zone	1	US	10839	Type	Virtuelle	Activité	Aucune	Identification	US annulée
------	---	----	-------	------	-----------	----------	--------	----------------	------------

Localisation EA ES ES_1.35

Interprétation

Description

Antérieur à Postérieur à

longueur (max) <input type="text"/>			Mesures (mètres)			Assises et modules (mètres)			Hauteur des assises (m) min. moy. max.		
longueur (min) <input type="text"/>											
larg / diam (max) <input type="text"/>		haut max <input type="text"/>		Z_Sup <input type="text"/>		Modules des chaînes d'angles L (m) l (m) haut (m)			Modules des parements L (m) l (m) haut (m)		
larg / diam (min) <input type="text"/>		haut min <input type="text"/>		Z_Inf <input type="text"/>		max <input type="text"/>			max <input type="text"/>		
						moy <input type="text"/>			moy <input type="text"/>		
						min <input type="text"/>			min <input type="text"/>		

Zone	1	US	10840	Type	Activité	Identification
				Virtuelle	Aucune	US annulée

Localisation EA ES ES_1.37

Interprétation

Description

Antérieur à Postérieur à

Mesures (mètres)				Assises et modules (mètres)		Hauteur des assises (m)	
longueur (max)	<input type="text"/>					min. moy. max.	
longueur (min)	<input type="text"/>						
larg / diam (max)	<input type="text"/>	haut max	<input type="text"/>	Z_Sup			
larg / diam (min)	<input type="text"/>	haut min	<input type="text"/>	Z_Inf			

Modules des chaînes d'angles			Modules des parements		
L (m)	I (m)	haut (m)	L (m)	I (m)	haut (m)
max	<input type="text"/>	<input type="text"/>	max	<input type="text"/>	<input type="text"/>
moy	<input type="text"/>	<input type="text"/>	moy	<input type="text"/>	<input type="text"/>
min	<input type="text"/>	<input type="text"/>	min	<input type="text"/>	<input type="text"/>

Zone	1	US	10841	Type	Activité	Identification
				Positive	Abandon	Trou de poteau - Comblement

Localisation ES 1.33 EA TRP_1357 ES ES_1.33

Interprétation

Comblement unique marron, meuble et homogène constitué d'une matrice limono-sableuse, de cailloux de molasse et d'inclusions de charbons.

Description

Composition : ; Limon (33% à 66%) ; Sable (33% à 66%) ; Molasse (<10%) ; () ; (). Couleur : marron moyen. Morphologie : meuble. Structure : homogène uniforme. Traces : . Composants organiques : . Mobilier : . Matériaux de construction : .

Antérieur à US_10752 Postérieur à US_10842

Mesures (mètres)				Assises et modules (mètres)		Hauteur des assises (m)	
longueur (max)	0,48					min. moy. max.	
longueur (min)	<input type="text"/>						
larg / diam (max)	0,44	haut max	0,12	Z_Sup 684,58			
larg / diam (min)	<input type="text"/>	haut min	0,06	Z_Inf 684,46			

Modules des chaînes d'angles			Modules des parements		
L (m)	I (m)	haut (m)	L (m)	I (m)	haut (m)
max	<input type="text"/>	<input type="text"/>	max	<input type="text"/>	<input type="text"/>
moy	<input type="text"/>	<input type="text"/>	moy	<input type="text"/>	<input type="text"/>
min	<input type="text"/>	<input type="text"/>	min	<input type="text"/>	<input type="text"/>

Zone	1	US	10842	Type	Activité	Identification
				Négative	Construction	Trou de poteau - Creusement

Localisation ES 1.33 EA TRP_1357 ES ES_1.33

Interprétation

Creusement de forme circulaire avec un profil en anse de panier.

Description

Traces : .

Antérieur à US_10841 Postérieur à US_10040

Mesures (mètres)				Assises et modules (mètres)		Hauteur des assises (m)	
longueur (max)	0,48					min. moy. max.	
longueur (min)	<input type="text"/>						
larg / diam (max)	0,44	haut max	0,12	Z_Sup 684,58			
larg / diam (min)	<input type="text"/>	haut min	0,06	Z_Inf 684,46			

Modules des chaînes d'angles			Modules des parements		
L (m)	I (m)	haut (m)	L (m)	I (m)	haut (m)
max	<input type="text"/>	<input type="text"/>	max	<input type="text"/>	<input type="text"/>
moy	<input type="text"/>	<input type="text"/>	moy	<input type="text"/>	<input type="text"/>
min	<input type="text"/>	<input type="text"/>	min	<input type="text"/>	<input type="text"/>

Zone 1	US 10843	Type Positive	Activité Abandon	Identification Trou de poteau - Comblement
---------------	-----------------	-------------------------	----------------------------	--

Localisation ES 1.33-1.36

EA TRP_1358 **ES** ES_1.33

Interprétation

Comblement unique marron, meuble et homogène composé d'une matrice sablo-limoneuse et de petits cailloux de molasse.

Description

Composition : ; Sable (33% à 66%) ; Limon (33% à 66%) ; Molasse (<10%) ; () ; (). Couleur : marron moyen. Morphologie : meuble. Structure : homogène uniforme. Traces : . Composants organiques : . Mobilier : . Matériaux de construction : .

Antérieur à US_10752 **Postérieur à** US_10844

Mesures (mètres)			Assises et modules (mètres)			Hauteur des assises (m) min. moy. max.		
longueur (max)	0,76		Modules des chaînes d'angles L (m) l (m) haut (m)			Modules des parements L (m) l (m) haut (m)		
longueur (min)			max			max		
larg / diam (max)	0,90	haut max 0,14	Z_Sup	684,57		moy		
larg / diam (min)		haut min	Z_Inf	684,43		min		

Zone 1	US 10844	Type Négative	Activité Construction	Identification Trou de poteau - Creusement
---------------	-----------------	-------------------------	---------------------------------	--

Localisation ES 1.33-1.36

EA TRP_1358 **ES** ES_1.33

Interprétation

Creusement du trou de poteau TRP 1358. Présente une forme ovoïde et un profil en anse de panier.

Description

Traces : .

Antérieur à US_10843 **Postérieur à** US_10040

Mesures (mètres)			Assises et modules (mètres)			Hauteur des assises (m) min. moy. max.		
longueur (max)	0,76		Modules des chaînes d'angles L (m) l (m) haut (m)			Modules des parements L (m) l (m) haut (m)		
longueur (min)			max			max		
larg / diam (max)	0,90	haut max 0,14	Z_Sup	684,57		moy		
larg / diam (min)		haut min	Z_Inf	684,43		min		

Zone	1	US	10845	Type	Activité	Identification
				Positive	Abandon	Trou de poteau - Comblement

Localisation ES 1.33-1.36

EA

TRP_1359

ES

ES_1.33

Interprétation

Comblement unique marron, meuble et homogène composé d'une matrice limono-sableuse, de blocs de calcaire et de cailloutis.

Description

Composition : ; Limon (33% à 66%) ; Sable (33% à 66%) ; Calcaire (<10%) ; () ; (). Couleur : marron moyen. Morphologie : meuble. Structure : homogène uniforme. Traces : . Composants organiques : . Mobilier : . Matériaux de construction : .

Antérieur à

US_10752

Postérieur à

US_10846

Mesures (mètres)				Assises et modules (mètres)			Hauteur des assises (m)		
longueur (max)	0,52						min. moy. max.		
longueur (min)									
larg / diam (max)	0,54	haut max	0,22	Z_Sup 684,59					
larg / diam (min)		haut min		Z_Inf 684,37					
				Modules des chaînes d'angles			Modules des parements		
				L (m) l (m) haut (m)			L (m) l (m) haut (m)		
				max			max		
				moy			moy		
				min			min		

Zone	1	US	10846	Type	Activité	Identification
				Négative	Construction	Trou de poteau - Creusement

Localisation ES 1.33/1.36

EA

TRP_1359

ES

ES_1.33

Interprétation

Creusement de forme circulaire avec un profil en U.

Description

Traces : .

Antérieur à

US_10845

Postérieur à

US_10040

Mesures (mètres)				Assises et modules (mètres)			Hauteur des assises (m)		
longueur (max)	0,52						min. moy. max.		
longueur (min)									
larg / diam (max)	0,54	haut max	0,22	Z_Sup 684,59					
larg / diam (min)		haut min		Z_Inf 684,37					
				Modules des chaînes d'angles			Modules des parements		
				L (m) l (m) haut (m)			L (m) l (m) haut (m)		
				max			max		
				moy			moy		
				min			min		

Zone	1	US	10847	Type	Activité	Identification
				Positive	Abandon	Trou de poteau - Comblement

Localisation ES 1.36

EA

TRP_1366

ES

ES_1.36

Interprétation

Comblement unique marron, meuble et homogène composé d'une matrice limono-sableuse, de cailloux de calcaire et d'inclusions de charbons.

Description

Composition : ; Limon (33% à 66%) ; Sable (33% à 66%) ; Calcaire (<10%) ; () ; (). Couleur : marron clair. Morphologie : meuble. Structure : homogène uniforme. Traces : . Composants organiques : os de faune charbons. Mobilier : . Matériaux de construction : TCA Briques.

Antérieur à

US_10781

Postérieur à

US_10848

Mesures (mètres)				Assises et modules (mètres)			Hauteur des assises (m)		
longueur (max)	0,38						min. moy. max.		
longueur (min)									
larg / diam (max)	0,44	haut max	0,14	Z_Sup 684,54					
larg / diam (min)		haut min		Z_Inf 684,40					
				Modules des chaînes d'angles			Modules des parements		
				L (m) l (m) haut (m)			L (m) l (m) haut (m)		
				max			max		
				moy			moy		
				min			min		

Zone	1	US	10848	Type	Activité	Identification
				Négative	Construction	Trou de poteau - Creusement

Localisation ES 1.36 EA TRP_1366 ES ES_1.36

Interprétation

Creusement de forme rectangulaire avec un profil en anse de panier.

Description

Traces : .

Antérieur à US_10847 Postérieur à US_10040

Mesures (mètres)				Assises et modules (mètres)			Hauteur des assises (m)				
longueur (max)	0,38			min. moy. max.							
longueur (min)				Modules des chaînes d'angles			Modules des parements				
larg / diam (max)	0,44	haut max	0,14	Z_Sup	684,54	L (m)	l (m)	haut (m)	L (m)	l (m)	haut (m)
larg / diam (min)		haut min		Z_Inf	684,40	max			max		
						moy			moy		
						min			min		

Zone	1	US	10849	Type	Activité	Identification
				Négative	Construction	Trou de poteau - Creusement

Localisation ES 1.35 EA TRP_1396 ES ES_1.35

Interprétation

Creusement de la structure 1396. Il présente une forme quadrangulaire ainsi qu'un profil en auge.

Description

Traces : .

Antérieur à US_10850 Postérieur à US_10040
US_10853

Mesures (mètres)				Assises et modules (mètres)			Hauteur des assises (m)				
longueur (max)	0,58			min. moy. max.							
longueur (min)				Modules des chaînes d'angles			Modules des parements				
larg / diam (max)	0,76	haut max	0,52	Z_Sup	684,42	L (m)	l (m)	haut (m)	L (m)	l (m)	haut (m)
larg / diam (min)		haut min		Z_Inf	683,9	max			max		
						moy			moy		
						min			min		

Zone	1	US	10850	Type	Activité	Identification
				Positive	Abandon	Trou de poteau - Comblement

Localisation EA TRP_1396 ES ES_1.35

Interprétation

Comblement latéral brun, compact et homogène composé de limon et d'argile.

Description

Composition : ; Limon (33% à 66%) ; Argile (33% à 66%) ; () ; () ; (). Couleur : brun foncé. Morphologie : compacte. Structure : homogène. Traces : . Composants organiques : os de faune charbons. Mobilier : objet métal (fer). Matériaux de construction : .

Antérieur à US_10790 Postérieur à US_10849

Mesures (mètres)				Assises et modules (mètres)			Hauteur des assises (m)				
longueur (max)	0,58			min. moy. max.							
longueur (min)				Modules des chaînes d'angles			Modules des parements				
larg / diam (max)	0,76	haut max	0,52	Z_Sup	684,42	L (m)	l (m)	haut (m)	L (m)	l (m)	haut (m)
larg / diam (min)		haut min		Z_Inf	683,9	max			max		
						moy			moy		
						min			min		

Zone 1	US 10851	Type Négative	Activité Construction	Identification Canalisation - Creusement
---------------	-----------------	-------------------------	---------------------------------	--

Localisation ES 1.6/1.22

EA

CAN_1312

ES

ES_1.06

Interprétation

Creusement de la canalisation CAN 1312. Forme globalement rectiligne et légèrement sinueuse, profil variable (en cuvette au sud et en U au nord).

Description

Traces : .

Antérieur à

US_10852

Postérieur à

US_10040

Mesures (mètres)				Assises et modules (mètres)			Hauteur des assises (m) min. moy. max.		
longueur (max)	18.77			Modules des chaînes d'angles L (m) l (m) haut (m)			Modules des parements L (m) l (m) haut (m)		
longueur (min)				max			max		
larg / diam (max)	0.70	haut max	0.20	moy			moy		
		Z_Sup	684.20	min			min		
larg / diam (min)	0.25	haut min	0.10						
		Z_Inf	681.26						

Zone 1	US 10852	Type Positive	Activité Abandon	Identification Canalisation - Comblement
---------------	-----------------	-------------------------	----------------------------	--

Localisation ES 1.6/1.22

EA

CAN_1312

ES

ES_1.06

Interprétation

Comblement verdâtre, compact et hétérogène constitué de sable et de graviers. Il est très chargé en graviers au nord et beaucoup plus sableux au sud.

Description

Composition : ; Sable (33% à 66%) ; Graviers (33% à 66%) ; () ; () ; (). Couleur : verdâtre moyen. Morphologie : compacte. Structure : uniforme non uniforme hétérogène. Traces : . Composants organiques : os de faune. Mobilier : objet métal (fer). Matériaux de construction : .

Antérieur à

US_10285
US_10437

Postérieur à

US_10851

Mesures (mètres)				Assises et modules (mètres)			Hauteur des assises (m) min. moy. max.		
longueur (max)	18.77			Modules des chaînes d'angles L (m) l (m) haut (m)			Modules des parements L (m) l (m) haut (m)		
longueur (min)				max			max		
larg / diam (max)	0.70	haut max	0.20	moy			moy		
		Z_Sup	684.20	min			min		
larg / diam (min)	0.25	haut min	0.10						
		Z_Inf	681.26						

Zone 1	US 10853	Type	Activité	Identification
		Positive	Abandon	Trou de poteau - Comblement

Localisation ES 1.35

EA TRP_1396

ES ES_1.35

Interprétation

Comblement central jaune, meuble et homogène constitué d'une matrice sablo-limoneuse et de cailloux de molasse et de calcaire.

Description

Composition : ; Sable (66% à 90%) ; Limon (33% à 66%) ; Molasse (<10%) ; Calcaire (<10%) ; (). Couleur : jaune moyen. Morphologie : meuble. Structure : homogène. Traces : . Composants organiques : os de faune. Mobilier : céramique objet métal (fer) os travaillé verre (service). Matériaux de construction : .

Antérieur à US_10790

Postérieur à US_10849

Mesures (mètres)				Assises et modules (mètres)			Hauteur des assises (m)				
longueur (max)							min.	moy.	max.		
longueur (min)											
larg / diam (max)	0,22	haut max	0,28	Z_Sup	684,42	Modules des chaînes d'angles			Modules des parements		
larg / diam (min)		haut min		Z_Inf	684,14	L (m)	l (m)	haut (m)	L (m)	l (m)	haut (m)
						max			max		
						moy			moy		
						min			min		

Zone 1	US 10854	Type	Activité	Identification
		Positive	Abandon	Trou de poteau - Comblement

Localisation ES 1.36

EA TRP_1373

ES ES_1.36

Interprétation

Comblement unique marron-jaune, meuble et homogène constitué d'une matrice limono-sableuse, de cailloux de calcaire et de molasse et d'inclusions de charbons.

Description

Composition : ; Limon (33% à 66%) ; Sable (33% à 66%) ; Molasse (<10%) ; Calcaire (<10%) ; (). Couleur : marron jaune clair. Morphologie : meuble. Structure : homogène uniforme. Traces : . Composants organiques : os de faune charbons. Mobilier : . Matériaux de construction : .

Antérieur à US_10781

Postérieur à US_10855

Mesures (mètres)				Assises et modules (mètres)			Hauteur des assises (m)				
longueur (max)	0,44						min.	moy.	max.		
longueur (min)											
larg / diam (max)	0,56	haut max	0,26	Z_Sup	684,53	Modules des chaînes d'angles			Modules des parements		
larg / diam (min)		haut min	0,14	Z_Inf	684,27	L (m)	l (m)	haut (m)	L (m)	l (m)	haut (m)
						max			max		
						moy			moy		
						min			min		

Zone	1	US	10855	Type	Activité	Identification
				Négative	Construction	Trou de poteau - Creusement

Localisation ES 1.36 EA TRP_1373 ES ES_1.36

Interprétation

Creusement de forme pseudo-rectangulaire adoptant un profil en U.

Description

Traces : .

Antérieur à US_10854 Postérieur à US_10040

Mesures (mètres)				Assises et modules (mètres)			Hauteur des assises (m)		
longueur (max)	0,44						min. moy. max.		
longueur (min)									
larg / diam (max)	0,56	haut max	0,26	Z_Sup 684,53					
larg / diam (min)		haut min	0,14	Z_Inf 684,27					
				Modules des chaînes d'angles			Modules des parements		
				L (m)	I (m)	haut (m)	L (m)	I (m)	haut (m)
				max			max		
				moy			moy		
				min			min		

Zone	1	US	10856	Type	Activité	Identification
				Positive	Abandon	Trou de poteau - Comblement

Localisation ES 1.36 EA TRP_1374 ES ES_1.36

Interprétation

Comblement unique gris, compact et homogène constitué d'une matrice limono-sableuse et d'inclusions de charbons.

Description

Composition : ; Limon (33% à 66%) ; Sable (33% à 66%) ; Molasse (<10%) ; () ; (). Couleur : gris clair. Morphologie : compacte. Structure : homogène uniforme. Traces : . Composants organiques : charbons. Mobilier : . Matériaux de construction : .

Antérieur à US_10781 Postérieur à US_10857

Mesures (mètres)				Assises et modules (mètres)			Hauteur des assises (m)		
longueur (max)	0,24						min. moy. max.		
longueur (min)									
larg / diam (max)	0,20	haut max	0,10	Z_Sup 684,53					
larg / diam (min)		haut min		Z_Inf 684,43					
				Modules des chaînes d'angles			Modules des parements		
				L (m)	I (m)	haut (m)	L (m)	I (m)	haut (m)
				max			max		
				moy			moy		
				min			min		

Zone	1	US	10857	Type	Activité	Identification
				Négative	Construction	Trou de poteau - Creusement

Localisation ES 1.36 EA TRP_1374 ES ES_1.36

Interprétation

Creusement de forme semi-circulaire à profil en anse de panier.

Description

Traces : .

Antérieur à US_10856 Postérieur à US_10040

Mesures (mètres)				Assises et modules (mètres)			Hauteur des assises (m)		
longueur (max)	0,24						min. moy. max.		
longueur (min)									
larg / diam (max)	0,20	haut max	0,10	Z_Sup 684,53					
larg / diam (min)		haut min		Z_Inf 684,43					
				Modules des chaînes d'angles			Modules des parements		
				L (m)	I (m)	haut (m)	L (m)	I (m)	haut (m)
				max			max		
				moy			moy		
				min			min		

Zone	1	US	10858	Type	Activité	Identification
				Positive	Abandon	Trou de poteau - Comblement

Localisation ES 1.36 EA TRP_1360 ES ES_1.36

Interprétation

Comblement unique marron, compact et hétérogène constitué d'une matrice limoneuse et de nombreux blocs de calcaire.

Description

Composition : ; Limon (33% à 66%) ; Gravillons (33% à 66%) ; Calcaire (10% à 33%) ; () ; (). Couleur : marron foncé. Morphologie : compacte. Structure : hétérogène uniforme. Traces : . Composants organiques : . Mobilier : . Matériaux de construction : .

Antérieur à US_10781 Postérieur à US_10859

Mesures (mètres)				Assises et modules (mètres)			Hauteur des assises (m)		
longueur (max)	0,66						min. moy. max.		
longueur (min)									
larg / diam (max)	0,82	haut max	0,16	Z_Sup 684,56					
larg / diam (min)		haut min		Z_Inf 684,40					
				Modules des chaînes d'angles			Modules des parements		
				L (m) l (m) haut (m)			L (m) l (m) haut (m)		
				max			max		
				moy			moy		
				min			min		

Zone	1	US	10859	Type	Activité	Identification
				Négative	Construction	Trou de poteau - Creusement

Localisation ES 1.36 EA TRP_1360 ES ES_1.36

Interprétation

Creusement du TRP 1360 de forme ovoïde avec un profil en U arasé.

Description

Traces : .

Antérieur à US_10858 Postérieur à US_10040

Mesures (mètres)				Assises et modules (mètres)			Hauteur des assises (m)		
longueur (max)	0,66						min. moy. max.		
longueur (min)									
larg / diam (max)	0,82	haut max	0,16	Z_Sup 684,56					
larg / diam (min)		haut min		Z_Inf 684,40					
				Modules des chaînes d'angles			Modules des parements		
				L (m) l (m) haut (m)			L (m) l (m) haut (m)		
				max			max		
				moy			moy		
				min			min		

Zone	1	US	10860	Type	Activité	Identification
				Négative	Construction	Trou de poteau - Creusement

Localisation ES 1.36 EA TRP_1405 ES ES_1.37

Interprétation

Creusement de TRP 1405. Il présente une forme ovale et un profil en auge.

Description

Traces : .

Antérieur à US_10861 Postérieur à US_10935

US_10988 US_10936

Mesures (mètres)				Assises et modules (mètres)			Hauteur des assises (m)		
longueur (max)	0,72						min. moy. max.		
longueur (min)									
larg / diam (max)	0,70	haut max	0,54	Z_Sup 684,99					
larg / diam (min)		haut min	0,24	Z_Inf 684,45					
				Modules des chaînes d'angles			Modules des parements		
				L (m) l (m) haut (m)			L (m) l (m) haut (m)		
				max			max		
				moy			moy		
				min			min		

Zone	1	US	10861	Type	Positive	Activité	Abandon	Identification	Trou de poteau - Comblement
------	---	----	-------	------	----------	----------	---------	----------------	-----------------------------

Localisation ES 1.37 EA TRP_1405 ES ES_1.37

Interprétation

Comblement central brun, peu compact et hétérogène constitué d'une matrice limono-argileuse et de nombreuses inclusions de charbons. Il correspond probablement au négatif du poteau disparu.

Description

Composition : ; Limon (33% à 66%) ; Argile (33% à 66%) ; () ; () ; (). Couleur : brun foncé. Morphologie : peu compacte. Structure : hétérogène uniforme. Traces : . Composants organiques : charbons. Mobilier : . Matériaux de construction : .

Antérieur à Postérieur à US_10860

Mesures (mètres)				Assises et modules (mètres)			Hauteur des assises (m) min. moy. max.		
longueur (max)	<input type="text"/>			Modules des chaînes d'angles			Modules des parements		
longueur (min)	<input type="text"/>			L (m)	l. (m)	haut. (m)	L (m)	l. (m)	haut. (m)
larg / diam (max)	0,44	haut max	0,38	Z_Sup	684,94		max	<input type="text"/>	
larg / diam (min)	<input type="text"/>	haut min	<input type="text"/>	Z_Inf	684,56		moy	<input type="text"/>	
							min	<input type="text"/>	

Zone	1	US	10862	Type	Négative	Activité	Construction	Identification	Trou de poteau - Creusement
------	---	----	-------	------	----------	----------	--------------	----------------	-----------------------------

Localisation ES 1.37 EA TRP_1406 ES ES_1.37

Interprétation

Creusement de TRP 1406. De forme rectangulaire, il a un profil en anse de panier.

Description

Traces : .

Antérieur à US_10863 Postérieur à US_10040

Mesures (mètres)				Assises et modules (mètres)			Hauteur des assises (m) min. moy. max.		
longueur (max)	0,32			Modules des chaînes d'angles			Modules des parements		
longueur (min)	<input type="text"/>			L (m)	l. (m)	haut. (m)	L (m)	l. (m)	haut. (m)
larg / diam (max)	0,26	haut max	0,08	Z_Sup	684,68		max	<input type="text"/>	
larg / diam (min)	<input type="text"/>	haut min	<input type="text"/>	Z_Inf	684,60		moy	<input type="text"/>	
							min	<input type="text"/>	

Zone	1	US	10863	Type	Positive	Activité	Abandon	Identification	Trou de poteau - Comblement
------	---	----	-------	------	----------	----------	---------	----------------	-----------------------------

Localisation ES 1.37 EA TRP_1406 ES ES_1.37

Interprétation

Comblement unique brun, compact et hétérogène constitué d'une matrice limono-argileuse et d'inclusions de charbons, de nodules de mortier et de fragments de TCA.

Description

Composition : ; Limon (33% à 66%) ; Argile (33% à 66%) ; () ; () ; (). Couleur : brun foncé. Morphologie : compacte. Structure : hétérogène uniforme. Traces : . Composants organiques : charbons. Mobilier : . Matériaux de construction : TCA Briques Mortier.

Antérieur à Postérieur à US_10862

Mesures (mètres)				Assises et modules (mètres)			Hauteur des assises (m) min. moy. max.		
longueur (max)	0,32			Modules des chaînes d'angles			Modules des parements		
longueur (min)	<input type="text"/>			L (m)	l. (m)	haut. (m)	L (m)	l. (m)	haut. (m)
larg / diam (max)	0,23	haut max	0,08	Z_Sup	684,68		max	<input type="text"/>	
larg / diam (min)	<input type="text"/>	haut min	<input type="text"/>	Z_Inf	684,60		moy	<input type="text"/>	
							min	<input type="text"/>	

Zone	1	US	10864	Type	Activité	Identification
				Négative	Construction	Trou de poteau - Creusement

Localisation ES 1.36

EA TRP_1375

ES ES_1.36

Interprétation

Creusement de forme irrégulière, profil en anse de panier.

Description

Traces : .

Antérieur à US_10865

Postérieur à US_10040

Mesures (mètres)				Assises et modules (mètres)			Hauteur des assises (m)		
longueur (max)	0,86						min. moy. max.		
longueur (min)									
larg / diam (max)	0,86	haut max	0,14	Z_Sup 684.85					
larg / diam (min)		haut min	0,06	Z_Inf 684.71					
				Modules des chaînes d'angles			Modules des parements		
				L (m) l (m) haut (m)			L (m) l (m) haut (m)		
				max			max		
				moy			moy		
				min			min		

Zone	1	US	10865	Type	Activité	Identification
				Positive	Abandon	Trou de poteau - Comblement

Localisation ES 1.36

EA TRP_1375

ES ES_1.36

Interprétation

Comblement unique marron, compact et hétérogène composé d'une matrice limono-sableuse et de cailloux de molasse (moins de 2 cm).

Description

Composition : ; Limon (33% à 66%) ; Sable (33% à 66%) ; Molasse (<10%) ; () ; (). Couleur : marron moyen. Morphologie : compacte. Structure : hétérogène uniforme. Traces : . Composants organiques : . Mobilier : . Matériaux de construction : .

Antérieur à US_10781

Postérieur à US_10864

Mesures (mètres)				Assises et modules (mètres)			Hauteur des assises (m)		
longueur (max)	0,86						min. moy. max.		
longueur (min)									
larg / diam (max)	0,86	haut max	0,14	Z_Sup 684.85					
larg / diam (min)		haut min	0,06	Z_Inf 684.71					
				Modules des chaînes d'angles			Modules des parements		
				L (m) l (m) haut (m)			L (m) l (m) haut (m)		
				max			max		
				moy			moy		
				min			min		

Zone	1	US	10866	Type	Activité	Identification
				Virtuelle	Aucune	US annulée

Localisation

EA

ES

Interprétation

Description

Antérieur à

Postérieur à

Mesures (mètres)				Assises et modules (mètres)			Hauteur des assises (m)		
longueur (max)							min. moy. max.		
longueur (min)									
larg / diam (max)		haut max		Z_Sup					
larg / diam (min)		haut min		Z_Inf					
				Modules des chaînes d'angles			Modules des parements		
				L (m) l (m) haut (m)			L (m) l (m) haut (m)		
				max			max		
				moy			moy		
				min			min		

Zone	1	US	10867	Type	Activité	Identification
				Négative	Construction	Trou de poteau - Creusement

Localisation ES 1.36

EA TRP_1380

ES ES_1.36

Interprétation

Creusement du trou de poteau TRP 1380. Il adopte une forme circulaire et un profil en U.

Description

Traces : .

Antérieur à US_10868

Postérieur à US_10040

longueur (max) 0,40				Mesures (mètres)				Assises et modules (mètres)			Hauteur des assises (m) min. moy. max.		
longueur (min)								Modules des chaînes d'angles			Modules des parements		
larg / diam (max) 0,38				haut max 0,16		Z_Sup 684,56		L (m) l (m) haut (m)			L (m) l (m) haut (m)		
larg / diam (min)				haut min		Z_Inf 684,40		max			max		
								moy			moy		
								min			min		

Zone	1	US	10868	Type	Activité	Identification
				Positive	Abandon	Trou de poteau - Comblement

Localisation ES 1.36

EA TRP_1380

ES ES_1.36

Interprétation

Comblement unique marron, peu compact et homogène composé d'une matrice sablo-limoneuse et de cailloux de molasse.

Description

Composition : ; Sable (33% à 66%) ; Limon (33% à 66%) ; Molasse (<10%) ; () ; (). Couleur : marron clair. Morphologie : peu compacte. Structure : homogène uniforme. Traces : . Composants organiques : os de faune. Mobilier : . Matériaux de construction : .

Antérieur à US_10781

Postérieur à US_10867

longueur (max) 0,40				Mesures (mètres)				Assises et modules (mètres)			Hauteur des assises (m) min. moy. max.		
longueur (min)								Modules des chaînes d'angles			Modules des parements		
larg / diam (max) 0,38				haut max 0,16		Z_Sup 684,56		L (m) l (m) haut (m)			L (m) l (m) haut (m)		
larg / diam (min)				haut min		Z_Inf 684,40		max			max		
								moy			moy		
								min			min		

Zone	1	US	10869	Type	Activité	Identification
				Négative	Construction	Trou de poteau - Creusement

Localisation ES 1.36

EA FOS_1393

ES ES_1.36

Interprétation

Creusement de la fosse FOS 1393. Il possède une forme circulaire et un profil en U.

Description

Traces : .

Antérieur à US_10870

Postérieur à US_10040

longueur (max) 0,70				Mesures (mètres)				Assises et modules (mètres)			Hauteur des assises (m) min. moy. max.		
longueur (min)								Modules des chaînes d'angles			Modules des parements		
larg / diam (max) 0,74				haut max 0,64		Z_Sup 684,51		L (m) l (m) haut (m)			L (m) l (m) haut (m)		
larg / diam (min)				haut min		Z_Inf 683,87		max			max		
								moy			moy		
								min			min		

Zone	1	US	10870	Type	Positive	Activité	Abandon	Identification	Trou de poteau - Comblement
------	---	----	-------	------	----------	----------	---------	----------------	-----------------------------

Localisation ES 1.36 EA FOS_1393 ES ES_1.36

Interprétation

Comblement unique brun, peu compact et homogène composé d'une matrice limono-sableuse, de blocs de calcaire et de molasse et d'inclusions de charbons.

Description

Composition : ; Limon (33% à 66%) ; Sable (33% à 66%) ; Calcaire (10% à 33%) ; Molasse (<10%) ; (). Couleur : brun foncé. Morphologie : peu compacte. Structure : homogène uniforme. Traces : . Composants organiques : os de faune charbons. Mobilier : céramique objet métal (fer). Matériaux de construction : .

Antérieur à US_10781 Postérieur à US_10869

longueur (max) 0,70				Mesures (mètres)				Assises et modules (mètres)			Hauteur des assises (m) min. moy. max.		
longueur (min)								Modules des chaînes d'angles			Modules des parements		
larg / diam (max) 0,74		haut max 0,64		Z_Sup 684,51		L (m) l (m) haut (m)			L (m) l (m) haut (m)				
larg / diam (min)		haut min		Z_Inf 683,87		max			max				
						moy			moy				
						min			min				

Zone	1	US	10871	Type	Négative	Activité	Construction	Identification	Trou de poteau - Creusement
------	---	----	-------	------	----------	----------	--------------	----------------	-----------------------------

Localisation ES 1.37 EA TRP_1433 ES ES_1.37

Interprétation

Creusement de forme quadrangulaire avec un profil en anse de panier.

Description

Traces : .

Antérieur à US_10872 Postérieur à US_10040

longueur (max) 0,58				Mesures (mètres)				Assises et modules (mètres)			Hauteur des assises (m) min. moy. max.		
longueur (min)								Modules des chaînes d'angles			Modules des parements		
larg / diam (max) 0,58		haut max 0,22		Z_Sup 684,99		L (m) l (m) haut (m)			L (m) l (m) haut (m)				
larg / diam (min)		haut min		Z_Inf 684,72		max			max				
						moy			moy				
						min			min				

Zone	1	US	10872	Type	Positive	Activité	Abandon	Identification	Trou de poteau - Comblement
------	---	----	-------	------	----------	----------	---------	----------------	-----------------------------

Localisation ES 1.37 EA TRP_1433 ES ES_1.37

Interprétation

Comblement unique brun, meuble et hétérogène constitué d'une matrice limono-sableuse et d'inclusions de nodules de mortier.

Description

Composition : ; Limon (33% à 66%) ; Sable (33% à 66%) ; () ; () ; (). Couleur : brun foncé. Morphologie : meuble. Structure : hétérogène uniforme. Traces : . Composants organiques : os de faune. Mobilier : . Matériaux de construction : Mortier.

Antérieur à Postérieur à US_10871

longueur (max) 0,58				Mesures (mètres)				Assises et modules (mètres)			Hauteur des assises (m) min. moy. max.		
longueur (min)								Modules des chaînes d'angles			Modules des parements		
larg / diam (max) 0,58		haut max 0,22		Z_Sup 684,99		L (m) l (m) haut (m)			L (m) l (m) haut (m)				
larg / diam (min)		haut min		Z_Inf 684,72		max			max				
						moy			moy				
						min			min				

Zone	1	US	10873	Type	Activité	Identification
				Négative	Construction	Trou de poteau - Creusement

Localisation ES 1.37

EA	TRP_1432	ES	ES_1.37
----	----------	----	---------

Interprétation

Creusement du trou de poteau TRP 1432. De forme irrégulière il présente un profil en cuvette arasé.

Description

Traces : .

Antérieur à	US_10874	Postérieur à	US_10040
	US_10904		

longueur (max) 1,00				Mesures (mètres)				Assises et modules (mètres)			Hauteur des assises (m) min. moy. max.		
longueur (min)								Modules des chaînes d'angles			Modules des parements		
larg / diam (max) 0,98		haut max 0,12		Z_Sup 684.93		L (m) l (m) haut (m)			L (m) l (m) haut (m)				
larg / diam (min)		haut min		Z_Inf 684.81		max			max				
						moy			moy				
						min			min				

Zone	1	US	10874	Type	Activité	Identification
				Positive	Abandon	Trou de poteau - Comblement

Localisation ES 1.37

EA	TRP_1432	ES	ES_1.37
----	----------	----	---------

Interprétation

Comblement unique marron, hétérogène et peu compact constitué d'une matrice limono-gravillonneuse et de quelques cailloux de molasse.

Description

Composition : ; Limon (33% à 66%) ; Gravillons (33% à 66%) ; Molasse (<10%) ; () ; (). Couleur : marron moyen. Morphologie : peu compacte. Structure : hétérogène uniforme. Traces : . Composants organiques : . Mobilier : . Matériaux de construction : .

Antérieur à	US_10829	Postérieur à	US_10873
	US_10904		

longueur (max) 1,00				Mesures (mètres)				Assises et modules (mètres)			Hauteur des assises (m) min. moy. max.		
longueur (min)								Modules des chaînes d'angles			Modules des parements		
larg / diam (max) 0,98		haut max 0,12		Z_Sup 684.93		L (m) l (m) haut (m)			L (m) l (m) haut (m)				
larg / diam (min)		haut min		Z_Inf 684.81		max			max				
						moy			moy				
						min			min				

Zone	1	US	10875	Type	Activité	Identification
				Virtuelle	Aucune	US annulée

Localisation

EA		ES	ES_1.37
----	--	----	---------

Interprétation

Description

Antérieur à		Postérieur à	
-------------	--	--------------	--

longueur (max)				Mesures (mètres)				Assises et modules (mètres)			Hauteur des assises (m) min. moy. max.		
longueur (min)								Modules des chaînes d'angles			Modules des parements		
larg / diam (max)		haut max		Z_Sup		L (m) l (m) haut (m)			L (m) l (m) haut (m)				
larg / diam (min)		haut min		Z_Inf		max			max				
						moy			moy				
						min			min				

Zone	1	US	10876	Type	Virtuelle	Activité	Aucune	Identification	US annulée
------	---	----	-------	------	-----------	----------	--------	----------------	------------

Localisation EA ES ES_1.37

Interprétation

Description

Antérieur à Postérieur à

Mesures (mètres)				Assises et modules (mètres)				Hauteur des assises (m) min. moy. max.		
longueur (max)	<input type="text"/>			Modules des chaînes d'angles L (m) l (m) haut (m)				Modules des parements L (m) l (m) haut (m)		
longueur (min)	<input type="text"/>			max <input type="text"/>				max <input type="text"/>		
larg / diam (max)	<input type="text"/>	haut max	<input type="text"/>	moy <input type="text"/>				moy <input type="text"/>		
larg / diam (min)	<input type="text"/>	haut min	<input type="text"/>	min <input type="text"/>				min <input type="text"/>		
				Z_Sup <input type="text"/>						
				Z_Inf <input type="text"/>						

Zone	1	US	10877	Type	Positive	Activité	Abandon	Identification	Trou de poteau - Comblement
------	---	----	-------	------	----------	----------	---------	----------------	-----------------------------

Localisation ES 1.36 EA TRP_1379 ES ES_1.36

Interprétation

Comblement unique marron, peu compact et hétérogène constitué de limon et de sable.

Description

Composition : ; Limon (33% à 66%) ; Sable (33% à 66%) ; Calcaire (<10%) ; () ; (). Couleur : marron foncé. Morphologie : peu compacte. Structure : hétérogène uniforme. Traces : . Composants organiques : os de faune. Mobilier : céramique. Matériaux de construction : .

Antérieur à US_10781 Postérieur à US_10897

Mesures (mètres)				Assises et modules (mètres)				Hauteur des assises (m) min. moy. max.		
longueur (max)	0,34			Modules des chaînes d'angles L (m) l (m) haut (m)				Modules des parements L (m) l (m) haut (m)		
longueur (min)	<input type="text"/>			max <input type="text"/>				max <input type="text"/>		
larg / diam (max)	0,32	haut max	0,42	moy <input type="text"/>				moy <input type="text"/>		
larg / diam (min)	<input type="text"/>	haut min	<input type="text"/>	min <input type="text"/>				min <input type="text"/>		
				Z_Sup 684,68						
				Z_Inf 684,26						

Zone	1	US	10878	Type	Positive	Activité	Abandon	Identification	Trou de poteau - Comblement
------	---	----	-------	------	----------	----------	---------	----------------	-----------------------------

Localisation ES 1.36 EA TRP_1367 ES ES_1.36

Interprétation

Comblement unique du trou de poteau TRP 1367. De couleur marron-jaune, il est meuble et hétérogène composé d'une matrice limono-sableuse et de cailloux de molasse.

Description

Composition : ; Limon (33% à 66%) ; Sable (33% à 66%) ; Molasse (10% à 33%) ; () ; (). Couleur : marron jaune clair. Morphologie : meuble. Structure : hétérogène uniforme. Traces : . Composants organiques : os de faune charbons. Mobilier : . Matériaux de construction : .

Antérieur à US_10781 Postérieur à US_10879

Mesures (mètres)				Assises et modules (mètres)				Hauteur des assises (m) min. moy. max.		
longueur (max)	0,34			Modules des chaînes d'angles L (m) l (m) haut (m)				Modules des parements L (m) l (m) haut (m)		
longueur (min)	<input type="text"/>			max <input type="text"/>				max <input type="text"/>		
larg / diam (max)	0,34	haut max	0,38	moy <input type="text"/>				moy <input type="text"/>		
larg / diam (min)	<input type="text"/>	haut min	<input type="text"/>	min <input type="text"/>				min <input type="text"/>		
				Z_Sup 684,46						
				Z_Inf 684,08						

Zone	1	US	10879	Type	Activité	Identification
				Négative	Construction	Trou de poteau - Creusement

Localisation ES 1.36

EA TRP_1367

ES ES_1.36

Interprétation

Creusement du trou de poteau TRP 1367. De forme quadrangulaire il adopte un profil en U.

Description

Traces : .

Antérieur à US_10878

Postérieur à US_10040

Mesures (mètres)				Assises et modules (mètres)			Hauteur des assises (m)		
longueur (max)	0,34						min. moy. max.		
longueur (min)									
larg / diam (max)	0,34	haut max	0,38	Z_Sup 684,46					
larg / diam (min)		haut min		Z_Inf 684,08					
				Modules des chaînes d'angles			Modules des parements		
				L (m)	I (m)	haut (m)	L (m)	I (m)	haut (m)
				max			max		
				moy			moy		
				min			min		

Zone	1	US	10880	Type	Activité	Identification
				Négative	Construction	Trou de poteau - Creusement

Localisation ES 1.35

EA TRP_1387

ES ES_1.35

Interprétation

Forme ovale, profil en U. Le creusement est très irrégulier en raison du substrat molassique formé de veines à cet endroit du site. Le fond de la structure est possiblement surcreusé.

Description

Traces : .

Antérieur à US_10881

US_10882

Postérieur à US_10040

Mesures (mètres)				Assises et modules (mètres)			Hauteur des assises (m)		
longueur (max)	0,58						min. moy. max.		
longueur (min)									
larg / diam (max)	0,88	haut max	0,60	Z_Sup 684,51					
larg / diam (min)		haut min		Z_Inf 683,91					
				Modules des chaînes d'angles			Modules des parements		
				L (m)	I (m)	haut (m)	L (m)	I (m)	haut (m)
				max			max		
				moy			moy		
				min			min		

Zone	1	US	10881	Type	Activité	Identification
				Positive	Abandon	Trou de poteau - Comblement

Localisation ES 1.35

EA TRP_1387

ES ES_1.35

Interprétation

Comblement supérieur gris, très meuble et homogène composé d'une matrice limono-sableuse, d'inclusions de cendres et de charbons et de fragments rubéfiés correspondant peut-être à des éléments de plaque foyère. Cette strate est très bioturbée.

Description

Composition : ; Limon (33% à 66%) ; Sable (33% à 66%) ; () ; () ; (). Couleur : gris clair. Morphologie : très meuble. Structure : homogène uniforme. Traces : rubéfaction. Composants organiques : os de faune cendres charbons. Mobilier : . Matériaux de construction : .

Antérieur à US_10790

Postérieur à US_10882

US_10880

Mesures (mètres)				Assises et modules (mètres)			Hauteur des assises (m)		
longueur (max)	0,58						min. moy. max.		
longueur (min)									
larg / diam (max)	0,88	haut max	0,20	Z_Sup 684,51					
larg / diam (min)		haut min		Z_Inf 684,31					
				Modules des chaînes d'angles			Modules des parements		
				L (m)	I (m)	haut (m)	L (m)	I (m)	haut (m)
				max			max		
				moy			moy		
				min			min		

Zone	1	US	10882	Type	Activité	Identification
				Positive	Abandon	Trou de poteau - Comblement

Localisation ES 1.35

EA TRP_1387

ES ES_1.35

Interprétation

Comblement inférieur de TRP 1387. Il est jaune, meuble et homogène formé de molasse remaniée et de gravillons. Cette couche est bioturbée.

Description

Composition : ; Molasse remaniée (>90%) ; Gravillons (<10%) ; () ; () ; (). Couleur : verdâtre clair. Morphologie : meuble. Structure : homogène uniforme. Traces : . Composants organiques : . Mobilier : . Matériaux de construction : .

Antérieur à US_10881

Postérieur à US_10880

Mesures (mètres)				Assises et modules (mètres)			Hauteur des assises (m)		
longueur (max)	0,54			Modules des chaînes d'angles L (m) l (m) haut (m)			min. moy. max.		
longueur (min)				Modules des parements L (m) l (m) haut (m)			min. moy. max.		
larg / diam (max)		haut max	0,40	max			max		
			Z_Sup	moy			moy		
larg / diam (min)		haut min		min			min		
			Z_Inf						
			684,31						
			683,91						

Zone	1	US	10883	Type	Activité	Identification
				Négative	Construction	Trou de poteau - Creusement

Localisation ES 1.35

EA TRP_1391

ES ES_1.35

Interprétation

Creusement de forme ovale présentant un profil en U.

Description

Traces : .

Antérieur à US_10884

US_10885

Postérieur à US_10040

Mesures (mètres)				Assises et modules (mètres)			Hauteur des assises (m)		
longueur (max)	0,52			Modules des chaînes d'angles L (m) l (m) haut (m)			min. moy. max.		
longueur (min)				Modules des parements L (m) l (m) haut (m)			min. moy. max.		
larg / diam (max)	0,52	haut max	0,52	max			max		
			Z_Sup	moy			moy		
larg / diam (min)		haut min		min			min		
			Z_Inf						
			684,76						
			684,23						

Zone	1	US	10884	Type	Activité	Identification
				Positive	Abandon	Trou de poteau - Comblement

Localisation ES 1.35

EA TRP_1391

ES ES_1.35

Interprétation

Comblement supérieur gris, meuble et homogène composé d'une matrice limono-sableuse et de gros blocs de calcaire. Cette strate est bioturbée.

Description

Composition : ; Limon (33% à 66%) ; Sable (33% à 66%) ; Calcaire (10% à 33%) ; () ; (). Couleur : gris moyen. Morphologie : meuble. Structure : homogène uniforme. Traces : . Composants organiques : os de faune. Mobilier : . Matériaux de construction : .

Antérieur à US_10790

Postérieur à US_10885

US_10883

Mesures (mètres)				Assises et modules (mètres)			Hauteur des assises (m)		
longueur (max)	0,52			Modules des chaînes d'angles L (m) l (m) haut (m)			min. moy. max.		
longueur (min)				Modules des parements L (m) l (m) haut (m)			min. moy. max.		
larg / diam (max)	0,52	haut max	0,18	max			max		
			Z_Sup	moy			moy		
larg / diam (min)		haut min	0,06	min			min		
			Z_Inf						
			684,76						
			684,56						

Zone	1	US	10885	Type	Activité	Identification
				Positive	Abandon	Trou de poteau - Comblement

Localisation ES 1.35

EA TRP_1391

ES ES_1.35

Interprétation

Comblement inférieur jaune, meuble et homogène composé de molasse remaniée. Cette couche est très bioturbée.

Description

Composition : ; Molasse remaniée (>90%); (); (); (); (). Couleur : verdâtre moyen. Morphologie : meuble. Structure : homogène uniforme. Traces : . Composants organiques : . Mobilier : . Matériaux de construction : .

Antérieur à US_10884

Postérieur à US_10883

Mesures (mètres)				Assises et modules (mètres)			Hauteur des assises (m)		
longueur (max)	0,30						min. moy. max.		
longueur (min)									
larg / diam (max)		haut max	0,34	Z_Sup 684.64					
larg / diam (min)		haut min		Z_Inf 684.23					
				Modules des chaînes d'angles			Modules des parements		
				L (m) l (m) haut (m)			L (m) l (m) haut (m)		
				max			max		
				moy			moy		
				min			min		

Zone	1	US	10886	Type	Activité	Identification
				Négative	Construction	Trou de poteau - Creusement

Localisation ES 1.35

EA TRP_1392

ES ES_1.35

Interprétation

Creusement du trou de poteau TRP 1392. De forme circulaire, il adopte un profil en anse de panier.

Description

Traces : .

Antérieur à US_10887

US_10787

Postérieur à US_10040

Mesures (mètres)				Assises et modules (mètres)			Hauteur des assises (m)		
longueur (max)	0,48						min. moy. max.		
longueur (min)									
larg / diam (max)	0,36	haut max	0,08	Z_Sup 684.74					
larg / diam (min)		haut min		Z_Inf 684.66					
				Modules des chaînes d'angles			Modules des parements		
				L (m) l (m) haut (m)			L (m) l (m) haut (m)		
				max			max		
				moy			moy		
				min			min		

Zone	1	US	10887	Type	Activité	Identification
				Positive	Abandon	Trou de poteau - Comblement

Localisation ES 1.35

EA TRP_1392

ES ES_1.35

Interprétation

Comblement unique gris, meuble et homogène composé d'une matrice limono-sableuse et de cailloux de molasse. Cette couche est légèrement bioturbée.

Description

Composition : ; Limon (33% à 66%); Sable (33% à 66%); Molasse (10% à 33%); (); (). Couleur : gris moyen. Morphologie : meuble. Structure : homogène uniforme. Traces : . Composants organiques : . Mobilier : . Matériaux de construction : .

Antérieur à US_10790

US_10787

Postérieur à US_10886

Mesures (mètres)				Assises et modules (mètres)			Hauteur des assises (m)		
longueur (max)	0,48						min. moy. max.		
longueur (min)									
larg / diam (max)	0,36	haut max	0,08	Z_Sup 684.74					
larg / diam (min)		haut min		Z_Inf 684.66					
				Modules des chaînes d'angles			Modules des parements		
				L (m) l (m) haut (m)			L (m) l (m) haut (m)		
				max			max		
				moy			moy		
				min			min		

Zone	1	US	10888	Type	Activité	Identification
				Négative	Construction	Trou de poteau - Creusement

Localisation ES 1.35

EA TRP_1368

ES ES_1.35

Interprétation

Creusement circulaire avec un profil en auge.

Description

Traces : .

Antérieur à US_10889

Postérieur à US_10040

Mesures (mètres)				Assises et modules (mètres)			Hauteur des assises (m)		
longueur (max)	0,36						min. moy. max.		
longueur (min)									
larg / diam (max)	0,44	haut max	0,14	Z_Sup 684,02					
larg / diam (min)		haut min		Z_Inf 683,88					
				Modules des chaînes d'angles			Modules des parements		
				L (m) l (m) haut (m)			L (m) l (m) haut (m)		
				max			max		
				moy			moy		
				min			min		

Zone	1	US	10889	Type	Activité	Identification
				Positive	Abandon	Trou de poteau - Comblement

Localisation ES 1.35

EA TRP_1368

ES ES_1.35

Interprétation

Comblement unique gris, compact et homogène constitué de limon et de sable.

Description

Composition : ; Limon (33% à 66%) ; Sable (33% à 66%) ; Calcaire (<10%) ; () ; (). Couleur : gris moyen. Morphologie : compacte. Structure : homogène uniforme. Traces : . Composants organiques : os de faune. Mobilier : . Matériaux de construction : .

Antérieur à US_10790

Postérieur à US_10888

Mesures (mètres)				Assises et modules (mètres)			Hauteur des assises (m)		
longueur (max)	0,36						min. moy. max.		
longueur (min)									
larg / diam (max)	0,44	haut max	0,14	Z_Sup 684,02					
larg / diam (min)		haut min		Z_Inf 683,88					
				Modules des chaînes d'angles			Modules des parements		
				L (m) l (m) haut (m)			L (m) l (m) haut (m)		
				max			max		
				moy			moy		
				min			min		

Zone	1	US	10890	Type	Activité	Identification
				Négative	Construction	Fosse - Creusement

Localisation ES 1.37

EA FOS_1436

ES ES_1.37

Interprétation

Creusement de la fosse FOS 1436. Présente un plan irrégulier et un profil en U.

Description

Traces : .

Antérieur à US_10891

US_10894

US_10904

Postérieur à US_10833

US_10834

US_10040

Mesures (mètres)				Assises et modules (mètres)			Hauteur des assises (m)		
longueur (max)	0,98						min. moy. max.		
longueur (min)									
larg / diam (max)	0,96	haut max	0,40	Z_Sup 685,03					
larg / diam (min)		haut min		Z_Inf 684,57					
				Modules des chaînes d'angles			Modules des parements		
				L (m) l (m) haut (m)			L (m) l (m) haut (m)		
				max			max		
				moy			moy		
				min			min		

Zone	1	US	10891	Type	Activité	Identification
				Positive	Abandon	Fosse - Comblement

Localisation ES 1.37

EA FOS_1436 ES ES_1.37

Interprétation

Comblement supérieur marron, hétérogène et peu compact constitué d'une matrice limono-gravillonneuse et de quelques cailloux de molasse.

Description

Composition : ; Limon (33% à 66%) ; Gravillons (33% à 66%) ; Molasse (<10%) ; () ; (). Couleur : marron moyen. Morphologie : peu compacte. Structure : hétérogène uniforme. Traces : . Composants organiques : os de faune charbons. Mobilier : . Matériaux de construction : .

Antérieur à US_10924 US_10904 Postérieur à US_10894 US_10890

Mesures (mètres)				Assises et modules (mètres)			Hauteur des assises (m)		
longueur (max)	0,98						min. moy. max.		
longueur (min)									
larg / diam (max)	0,96	haut max	0,40	Z_Sup 685,03					
larg / diam (min)		haut min		Z_Inf 684,57					
				Modules des chaînes d'angles			Modules des parements		
				L (m)	I (m)	haut (m)	L (m)	I (m)	haut (m)
				max			max		
				moy			moy		
				min			min		

Zone	1	US	10892	Type	Activité	Identification
				Négative	Construction	Trou de poteau - Creusement

Localisation ES 1.37

EA TRP_1437 ES ES_1.37

Interprétation

Creusement de forme ovale avec un profil en anse de panier.

Description

Traces : .

Antérieur à US_10893 Postérieur à US_10040

Mesures (mètres)				Assises et modules (mètres)			Hauteur des assises (m)		
longueur (max)	0,60						min. moy. max.		
longueur (min)									
larg / diam (max)	0,46	haut max	0,16	Z_Sup 685,23					
larg / diam (min)		haut min	0,08	Z_Inf 685,07					
				Modules des chaînes d'angles			Modules des parements		
				L (m)	I (m)	haut (m)	L (m)	I (m)	haut (m)
				max			max		
				moy			moy		
				min			min		

Zone	1	US	10893	Type	Activité	Identification
				Positive	Abandon	Trou de poteau - Comblement

Localisation ES 1.37

EA TRP_1437 ES ES_1.37

Interprétation

Comblement unique brun, peu compact et hétérogène composé d'une matrice limono-argileuse et de rares inclusions de charbons.

Description

Composition : ; Limon (33% à 66%) ; Argile (33% à 66%) ; () ; () ; (). Couleur : brun foncé. Morphologie : peu compacte. Structure : hétérogène uniforme. Traces : . Composants organiques : os de faune charbons. Mobilier : . Matériaux de construction : .

Antérieur à Postérieur à US_10892

Mesures (mètres)				Assises et modules (mètres)			Hauteur des assises (m)		
longueur (max)	0,60						min. moy. max.		
longueur (min)									
larg / diam (max)	0,46	haut max	0,16	Z_Sup 685,23					
larg / diam (min)		haut min	0,08	Z_Inf 685,07					
				Modules des chaînes d'angles			Modules des parements		
				L (m)	I (m)	haut (m)	L (m)	I (m)	haut (m)
				max			max		
				moy			moy		
				min			min		

Zone 1	US 10894	Type	Activité	Identification
		Positive	Abandon	Fosse - Comblement

Localisation ES 1.37

EA FOS_1436

ES ES_1.37

Interprétation

Comblement inférieur brun, très meuble et homogène composé de limon et de sable

Description

Composition : ; Limon (33% à 66%) ; Sable (33% à 66%) ; () ; () ; (). Couleur : brun foncé

noir. Morphologie : très meuble. Structure : homogène

non uniforme. Traces : . Composants organiques : . Mobilier : . Matériaux de construction : .

Antérieur à US_10891

Postérieur à US_10890

Mesures (mètres)		Assises et modules (mètres)		Hauteur des assises (m)	
longueur (max)	0,58			min. moy. max.	
longueur (min)	0,20				
larg / diam (max)		haut max 0,04		Z_Sup 684.70	
larg / diam (min)		haut min		Z_Inf 684.53	
		Modules des chaînes d'angles		Modules des parements	
		L (m) l (m) haut (m)		L (m) l (m) haut (m)	
		max		max	
		moy		moy	
		min		min	

Zone 1	US 10895	Type	Activité	Identification
		Virtuelle	Aucune	US annulée

Localisation

EA

ES ES_1.37

Interprétation

Description

Antérieur à

Postérieur à

Mesures (mètres)		Assises et modules (mètres)		Hauteur des assises (m)	
longueur (max)				min. moy. max.	
longueur (min)					
larg / diam (max)		haut max		Z_Sup	
larg / diam (min)		haut min		Z_Inf	
		Modules des chaînes d'angles		Modules des parements	
		L (m) l (m) haut (m)		L (m) l (m) haut (m)	
		max		max	
		moy		moy	
		min		min	

Zone 1	US 10896	Type	Activité	Identification
		Virtuelle	Aucune	US annulée

Localisation

EA

ES ES_1.37

Interprétation

Description

Antérieur à

Postérieur à

Mesures (mètres)		Assises et modules (mètres)		Hauteur des assises (m)	
longueur (max)				min. moy. max.	
longueur (min)					
larg / diam (max)		haut max		Z_Sup	
larg / diam (min)		haut min		Z_Inf	
		Modules des chaînes d'angles		Modules des parements	
		L (m) l (m) haut (m)		L (m) l (m) haut (m)	
		max		max	
		moy		moy	
		min		min	

Zone 1	US 10897	Type	Activité	Identification
		Négative	Construction	Trou de poteau - Creusement

Localisation ES 1.36 **EA** TRP_1379 **ES** ES_1.36

Interprétation

Creusement circulaire avec un profil en U.

Description

Traces : .

Antérieur à US_10877 **Postérieur à** US_10040

Mesures (mètres)			Assises et modules (mètres)			Hauteur des assises (m)			
longueur (max)	0,34					min. moy. max.			
longueur (min)									
larg / diam (max)	0,32	haut max 0,42	Z_Sup	684,68					
larg / diam (min)		haut min	Z_Inf	684,26					
			Modules des chaînes d'angles			Modules des parements			
			L (m) l (m) haut (m)			L (m) l (m) haut (m)			
			max			max			
			moy			moy			
			min			min			

Zone 1	US 10898	Type	Activité	Identification
		Virtuelle	Aucune	US annulée

Localisation **EA** **ES** ES_1.36

Interprétation

Description

Antérieur à **Postérieur à**

Mesures (mètres)			Assises et modules (mètres)			Hauteur des assises (m)			
longueur (max)						min. moy. max.			
longueur (min)									
larg / diam (max)		haut max	Z_Sup						
larg / diam (min)		haut min	Z_Inf						
			Modules des chaînes d'angles			Modules des parements			
			L (m) l (m) haut (m)			L (m) l (m) haut (m)			
			max			max			
			moy			moy			
			min			min			

Zone 1	US 10899	Type	Activité	Identification
		Virtuelle	Aucune	US annulée

Localisation **EA** **ES** ES_1.36

Interprétation

Description

Antérieur à **Postérieur à**

Mesures (mètres)			Assises et modules (mètres)			Hauteur des assises (m)			
longueur (max)						min. moy. max.			
longueur (min)									
larg / diam (max)		haut max	Z_Sup						
larg / diam (min)		haut min	Z_Inf						
			Modules des chaînes d'angles			Modules des parements			
			L (m) l (m) haut (m)			L (m) l (m) haut (m)			
			max			max			
			moy			moy			
			min			min			

Zone	1	US	10900	Type	Activité	Identification
				Négative	Construction	Trou de poteau - Creusement

Localisation ES 1.36 EA TRP_1394 ES ES_1.36

Interprétation

Creusement du trou de poteau TRP 1394. De Forme irrégulière, son profil est en anse de panier.

Description

Traces : .

Antérieur à US_10901 Postérieur à US_10040

Mesures (mètres)				Assises et modules (mètres)			Hauteur des assises (m)		
longueur (max)	1,08			min. moy. max.					
longueur (min)	0,72								
larg / diam (max)	1,18	haut max	0,14	Z_Sup 684,99					
larg / diam (min)		haut min	0,02	Z_Inf 684,85					
				Modules des chaînes d'angles			Modules des parements		
				L (m) l (m) haut (m)			L (m) l (m) haut (m)		
				max			max		
				moy			moy		
				min			min		

Zone	1	US	10901	Type	Activité	Identification
				Positive	Abandon	Trou de poteau - Comblement

Localisation ES 1.36 EA TRP_1394 ES ES_1.36

Interprétation

Comblement unique beige, compact et homogène formé de molasse remaniée.

Description

Composition : ; Molasse remaniée (>90%); (); (); (); (). Couleur : beige clair. Morphologie : compacte. Structure : homogène uniforme. Traces : . Composants organiques : os de faune. Mobilier : céramique objet métal (fer). Matériaux de construction : .

Antérieur à US_10772 Postérieur à US_10900

Mesures (mètres)				Assises et modules (mètres)			Hauteur des assises (m)		
longueur (max)	1,08			min. moy. max.					
longueur (min)	0,72								
larg / diam (max)	1,18	haut max	0,14	Z_Sup 684,99					
larg / diam (min)		haut min	0,02	Z_Inf 684,85					
				Modules des chaînes d'angles			Modules des parements		
				L (m) l (m) haut (m)			L (m) l (m) haut (m)		
				max			max		
				moy			moy		
				min			min		

Zone	1	US	10902	Type	Activité	Identification
				Négative	Construction	Trou de poteau - Creusement

Localisation ES 1.36 EA TRP_1442 ES ES_1.36

Interprétation

Creusement ovale à profil en auge.

Description

Traces : .

Antérieur à US_10903 Postérieur à US_10040

Mesures (mètres)				Assises et modules (mètres)			Hauteur des assises (m)		
longueur (max)	0,20			min. moy. max.					
longueur (min)									
larg / diam (max)	0,28	haut max	0,16	Z_Sup 684,50					
larg / diam (min)		haut min	0,06	Z_Inf 684,34					
				Modules des chaînes d'angles			Modules des parements		
				L (m) l (m) haut (m)			L (m) l (m) haut (m)		
				max			max		
				moy			moy		
				min			min		

Zone	1	US	10903	Type	Activité	Identification
				Positive	Abandon	Trou de poteau - Comblement

Localisation ES 1.36 EA TRP_1442 ES ES_1.36

Interprétation

Comblement unique marron-vert, très meuble et homogène composé de sable et de limon.

Description

Composition : ; Sable (33% à 66%) ; Limon (33% à 66%) ; () ; () ; (). Couleur : marron verdâtre

clair. Morphologie : très meuble. Structure : homogène

uniforme. Traces : . Composants organiques : . Mobilier : . Matériaux de construction : .

Antérieur à US_10781 Postérieur à US_10902

Mesures (mètres)				Assises et modules (mètres)			Hauteur des assises (m)		
longueur (max)	0,20						min. moy. max.		
longueur (min)									
larg / diam (max)	0,28	haut max	0,16	Z_Sup 684,50					
larg / diam (min)		haut min	0,06	Z_Inf 684,34					
				Modules des chaînes d'angles			Modules des parements		
				L (m)	I (m)	haut (m)	L (m)	I (m)	haut (m)
				max			max		
				moy			moy		
				min			min		

Zone	1	US	10904	Type	Activité	Identification
				Négative	Construction	Trou de poteau - Creusement

Localisation ES 1.37 EA TRP_1444 ES ES_1.37

Interprétation

Creusement du TRP 1444. De forme sub-rectangulaire, il a un profil en cuvette.

Description

Traces : .

Antérieur à US_10905 Postérieur à US_10040
US_10873
US_10874

Mesures (mètres)				Assises et modules (mètres)			Hauteur des assises (m)		
longueur (max)	0,54						min. moy. max.		
longueur (min)									
larg / diam (max)	0,58	haut max	0,44	Z_Sup 685,20					
larg / diam (min)		haut min		Z_Inf 684,73					
				Modules des chaînes d'angles			Modules des parements		
				L (m)	I (m)	haut (m)	L (m)	I (m)	haut (m)
				max			max		
				moy			moy		
				min			min		

Zone	1	US	10905	Type	Activité	Identification
				Positive	Abandon	Trou de poteau - Comblement

Localisation ES 1.37 EA TRP_1444 ES ES_1.37

Interprétation

Comblement unique marron, hétérogène et peu compact constitué d'une matrice limono-gravillonneuse et de quelques fragments de molasse.

Description

Composition : ; Limon (33% à 66%) ; Gravillons (10% à 33%33% à 66%) ; Molasse (<10%) ; () ; (). Couleur : marron moyen. Morphologie : peu compacte. Structure : hétérogène

uniforme. Traces : . Composants organiques : . Mobilier : . Matériaux de construction : .

Antérieur à US_10924 Postérieur à US_10904

Mesures (mètres)				Assises et modules (mètres)			Hauteur des assises (m)		
longueur (max)	0,54						min. moy. max.		
longueur (min)									
larg / diam (max)	0,58	haut max	0,44	Z_Sup 685,20					
larg / diam (min)		haut min		Z_Inf 684,73					
				Modules des chaînes d'angles			Modules des parements		
				L (m)	I (m)	haut (m)	L (m)	I (m)	haut (m)
				max			max		
				moy			moy		
				min			min		

Zone	1	US	10906	Type	Activité	Identification
				Positive	Abandon	Trou de poteau - Comblement

Localisation ES 1.36 EA TRP_1404 ES ES_1.36

Interprétation

Comblement unique jaune, peu compact et hétérogène composé d'une matrice sablo-limoneuse, de cailloux de calcaire et de molasse et d'inclusions de charbons.

Description

Composition : ; Sable (33% à 66%) ; Limon (33% à 66%) ; Calcaire (<10%) ; Molasse (<10%) ; (). Couleur : jaune moyen. Morphologie : peu compacte. Structure : hétérogène uniforme. Traces : . Composants organiques : os de faune charbons. Mobilier : . Matériaux de construction : .

Antérieur à US_10781 Postérieur à US_10907

Mesures (mètres)				Assises et modules (mètres)			Hauteur des assises (m)		
longueur (max)	0,46						min. moy. max.		
longueur (min)									
larg / diam (max)	0,40	haut max	0,46	Z_Sup 684,72					
larg / diam (min)	0,18	haut min	0,30	Z_Inf 684,26					
				Modules des chaînes d'angles			Modules des parements		
				L (m) l (m) haut (m)			L (m) l (m) haut (m)		
				max			max		
				moy			moy		
				min			min		

Zone	1	US	10907	Type	Activité	Identification
				Négative	Construction	Trou de poteau - Creusement

Localisation ES 1.36 EA TRP_1404 ES ES_1.36

Interprétation

Creusement du trou de poteau TRP 1404. De forme ovale, il adopte un profil en U.

Description

Traces : .

Antérieur à US_10906 Postérieur à US_10040

Mesures (mètres)				Assises et modules (mètres)			Hauteur des assises (m)		
longueur (max)	0,46						min. moy. max.		
longueur (min)									
larg / diam (max)	0,40	haut max	0,46	Z_Sup 684,72					
larg / diam (min)	0,18	haut min	0,30	Z_Inf 684,26					
				Modules des chaînes d'angles			Modules des parements		
				L (m) l (m) haut (m)			L (m) l (m) haut (m)		
				max			max		
				moy			moy		
				min			min		

Zone	1	US	10908	Type	Activité	Identification
				Positive	Abandon	Trou de poteau - Comblement

Localisation ES 1.36 EA TRP_1441 ES ES_1.36

Interprétation

Comblement unique marron, meuble et homogène constitué d'une matrice sablo-limoneuse et de petits cailloux de molasse.

Description

Composition : ; Sable (33% à 66%) ; Limon (33% à 66%) ; Molasse (<10%) ; () ; (). Couleur : marron moyen. Morphologie : meuble. Structure : homogène uniforme. Traces : . Composants organiques : . Mobilier : . Matériaux de construction : .

Antérieur à US_10781 Postérieur à US_10909

Mesures (mètres)				Assises et modules (mètres)			Hauteur des assises (m)		
longueur (max)	0,56						min. moy. max.		
longueur (min)									
larg / diam (max)	0,42	haut max	0,06	Z_Sup 684,55					
larg / diam (min)		haut min	0,02	Z_Inf 684,49					
				Modules des chaînes d'angles			Modules des parements		
				L (m) l (m) haut (m)			L (m) l (m) haut (m)		
				max			max		
				moy			moy		
				min			min		

Zone 1	US 10909	Type	Activité	Identification
		Négative	Construction	Trou de poteau - Creusement

Localisation ES 1.36/1.33 EA TRP_1441 ES ES_1.36

Interprétation

Creusement de TRP 1441. De forme ovale, il a un profil en anse de panier.

Description

Traces : .

Antérieur à US_10908 Postérieur à US_10040

Mesures (mètres)				Assises et modules (mètres)			Hauteur des assises (m)		
longueur (max)	0,56						min. moy. max.		
longueur (min)									
larg / diam (max)	0,42	haut max	0,06	Modules des chaînes d'angles			Modules des parements		
				L (m) l (m) haut (m)			L (m) l (m) haut (m)		
larg / diam (min)		haut min	0,02	max			max		
				moy			moy		
				min			min		
		Z_Sup	684,55						
		Z_Inf	684,49						

Zone 1	US 10910	Type	Activité	Identification
		Virtuelle	Aucune	US annulée

Localisation EA ES ES_1.35

Interprétation

Description

Antérieur à Postérieur à

Mesures (mètres)				Assises et modules (mètres)			Hauteur des assises (m)		
longueur (max)							min. moy. max.		
longueur (min)									
larg / diam (max)		haut max		Modules des chaînes d'angles			Modules des parements		
				L (m) l (m) haut (m)			L (m) l (m) haut (m)		
larg / diam (min)		haut min		max			max		
				moy			moy		
				min			min		
		Z_Sup							
		Z_Inf							

Zone 1	US 10911	Type	Activité	Identification
		Virtuelle	Aucune	US annulée

Localisation EA ES ES_1.35

Interprétation

Description

Antérieur à Postérieur à

Mesures (mètres)				Assises et modules (mètres)			Hauteur des assises (m)		
longueur (max)							min. moy. max.		
longueur (min)									
larg / diam (max)		haut max		Modules des chaînes d'angles			Modules des parements		
				L (m) l (m) haut (m)			L (m) l (m) haut (m)		
larg / diam (min)		haut min		max			max		
				moy			moy		
				min			min		
		Z_Sup							
		Z_Inf							

Zone	1	US	10912	Type	Positive	Activité	Abandon	Identification	Trou de poteau - Comblement
------	---	----	-------	------	----------	----------	---------	----------------	-----------------------------

Localisation

EA TRP_1443 ES ES_1.36

Interprétation

Comblement unique brun foncé, peu compact et hétérogène composé d'une matrice limono-sableuse et de cailloux de calcaire.

Description

Composition : ; Limon (33% à 66%) ; Sable (33% à 66%) ; Calcaire (<10%) ; () ; (). Couleur : brun foncé. Morphologie : peu compacte. Structure : hétérogène uniforme. Traces : . Composants organiques : os de faune. Mobilier : . Matériaux de construction : .

Antérieur à US_10781 Postérieur à US_10913

longueur (max) _____			Mesures (mètres)			Assises et modules (mètres)			Hauteur des assises (m) min. moy. max.		
longueur (min) _____						Modules des chaînes d'angles			Modules des parements		
larg / diam (max) _____			haut max _____			L (m) l (m) haut (m)			L (m) l (m) haut (m)		
larg / diam (min) _____			haut min _____			max _____			max _____		
			Z_Sup _____			moy _____			moy _____		
			Z_Inf _____			min _____			min _____		

Zone	1	US	10913	Type	Négative	Activité	Construction	Identification	Trou de poteau - Creusement
------	---	----	-------	------	----------	----------	--------------	----------------	-----------------------------

Localisation

EA TRP_1443 ES ES_1.36

Interprétation

Creusement de forme circulaire avec un profil en auge.

Description

Traces : .

Antérieur à US_10912 Postérieur à US_10040

longueur (max) _____			Mesures (mètres)			Assises et modules (mètres)			Hauteur des assises (m) min. moy. max.		
longueur (min) _____						Modules des chaînes d'angles			Modules des parements		
larg / diam (max) _____			haut max _____			L (m) l (m) haut (m)			L (m) l (m) haut (m)		
larg / diam (min) _____			haut min _____			max _____			max _____		
			Z_Sup _____			moy _____			moy _____		
			Z_Inf _____			min _____			min _____		

Zone	1	US	10914	Type	Virtuelle	Activité	Aucune	Identification	US annulée
------	---	----	-------	------	-----------	----------	--------	----------------	------------

Localisation

EA ES ES_1.35

Interprétation

Description

Antérieur à _____ Postérieur à _____

longueur (max) _____			Mesures (mètres)			Assises et modules (mètres)			Hauteur des assises (m) min. moy. max.		
longueur (min) _____						Modules des chaînes d'angles			Modules des parements		
larg / diam (max) _____			haut max _____			L (m) l (m) haut (m)			L (m) l (m) haut (m)		
larg / diam (min) _____			haut min _____			max _____			max _____		
			Z_Sup _____			moy _____			moy _____		
			Z_Inf _____			min _____			min _____		

Zone	1	US	10915	Type	Activité	Identification
				Virtuelle	Aucune	US annulée

Localisation EA ES ES_1.35

Interprétation

Description

Antérieur à Postérieur à

Mesures (mètres)				Assises et modules (mètres)		Hauteur des assises (m)		
longueur (max)	<input type="text"/>					min.	moy.	max.
longueur (min)	<input type="text"/>							
larg / diam (max)	<input type="text"/>	haut max	<input type="text"/>	Z_Sup				
larg / diam (min)	<input type="text"/>	haut min	<input type="text"/>	Z_Inf				

Modules des chaînes d'angles			Modules des parements		
L (m)	I (m)	haut (m)	L (m)	I (m)	haut (m)
max	<input type="text"/>	<input type="text"/>	max	<input type="text"/>	<input type="text"/>
moy	<input type="text"/>	<input type="text"/>	moy	<input type="text"/>	<input type="text"/>
min	<input type="text"/>	<input type="text"/>	min	<input type="text"/>	<input type="text"/>

Zone	1	US	10916	Type	Activité	Identification
				Positive	Abandon	Trou de poteau - Comblement

Localisation ES 1.36 EA TRP_1445 ES ES_1.36

Interprétation

Comblement unique jaune, peu compact et homogène constitué d'une matrice limono-sableuse et d'inclusions de charbons.

Description

Composition : ; Limon (33% à 66%) ; Sable (33% à 66%) ; () ; () ; (). Couleur : jaune moyen. Morphologie : peu compacte. Structure : homogène uniforme. Traces : . Composants organiques : charbons. Mobilier : . Matériaux de construction : .

Antérieur à US_10781 Postérieur à US_10917

Mesures (mètres)				Assises et modules (mètres)		Hauteur des assises (m)		
longueur (max)	0,34					min.	moy.	max.
longueur (min)	<input type="text"/>							
larg / diam (max)	0,34	haut max	0,22	Z_Sup	684,76			
larg / diam (min)	<input type="text"/>	haut min	0,04	Z_Inf	684,56			

Modules des chaînes d'angles			Modules des parements		
L (m)	I (m)	haut (m)	L (m)	I (m)	haut (m)
max	<input type="text"/>	<input type="text"/>	max	<input type="text"/>	<input type="text"/>
moy	<input type="text"/>	<input type="text"/>	moy	<input type="text"/>	<input type="text"/>
min	<input type="text"/>	<input type="text"/>	min	<input type="text"/>	<input type="text"/>

Zone	1	US	10917	Type	Activité	Identification
				Négative	Construction	Trou de poteau - Creusement

Localisation ES 1.36 EA TRP_1445 ES ES_1.36

Interprétation

Creusement sub-circulaire du trou de poteau TRP 1445. Profil en U.

Description

Traces : .

Antérieur à US_10916 Postérieur à US_10040

Mesures (mètres)				Assises et modules (mètres)		Hauteur des assises (m)		
longueur (max)	0,34					min.	moy.	max.
longueur (min)	<input type="text"/>							
larg / diam (max)	0,34	haut max	0,22	Z_Sup	684,76			
larg / diam (min)	<input type="text"/>	haut min	0,04	Z_Inf	684,54			

Modules des chaînes d'angles			Modules des parements		
L (m)	I (m)	haut (m)	L (m)	I (m)	haut (m)
max	<input type="text"/>	<input type="text"/>	max	<input type="text"/>	<input type="text"/>
moy	<input type="text"/>	<input type="text"/>	moy	<input type="text"/>	<input type="text"/>
min	<input type="text"/>	<input type="text"/>	min	<input type="text"/>	<input type="text"/>

Zone	1	US	10918	Type	Activité	Identification
				Négative	Construction	Trou de poteau - Creusement

Localisation ES 1.35

EA TRP_1369

ES ES_1.35

Interprétation

Creusement du trou de poteau TRP 1369. De forme irrégulière, il adopte un profil en anse de panier.

Description

Traces : .

Antérieur à US_10919

Postérieur à US_10040

longueur (max) 0,42				Mesures (mètres)				Assises et modules (mètres)			Hauteur des assises (m) min. moy. max.		
longueur (min)								Modules des chaînes d'angles L (m) l (m) haut (m)			Modules des parements L (m) l (m) haut (m)		
larg / diam (max) 0,64		haut max 0,10		Z_Sup 683,81		max			max				
larg / diam (min)		haut min		Z_Inf 683,71		moy			moy				
						min			min				

Zone	1	US	10919	Type	Activité	Identification
				Positive	Abandon	Trou de poteau - Comblement

Localisation ES 1.35

EA TRP_1369

ES ES_1.35

Interprétation

Comblement gris, compact et homogène composé d'une matrice limono-argileuse et de cailloux de molasse.

Description

Composition : ; Limon (33% à 66%) ; Argile (33% à 66%) ; Molasse (<10%) ; () ; (). Couleur : gris moyen. Morphologie : compacte. Structure : homogène uniforme. Traces : . Composants organiques : os de faune. Mobilier : . Matériaux de construction : .

Antérieur à US_10790

Postérieur à US_10918

longueur (max) 0,42				Mesures (mètres)				Assises et modules (mètres)			Hauteur des assises (m) min. moy. max.		
longueur (min)								Modules des chaînes d'angles L (m) l (m) haut (m)			Modules des parements L (m) l (m) haut (m)		
larg / diam (max) 0,64		haut max 0,10		Z_Sup 683,81		max			max				
larg / diam (min)		haut min		Z_Inf 683,71		moy			moy				
						min			min				

Zone	1	US	10920	Type	Activité	Identification
				Négative	Construction	Trou de poteau - Creusement

Localisation ES 1.35

EA TRP_1376

ES ES_1.35

Interprétation

Creusement du trou de poteau TRP 1376. Il présente une forme circulaire et un profil en U.

Description

Traces : .

Antérieur à US_10921

Postérieur à US_10040

longueur (max) 0,46				Mesures (mètres)				Assises et modules (mètres)			Hauteur des assises (m) min. moy. max.		
longueur (min)								Modules des chaînes d'angles L (m) l (m) haut (m)			Modules des parements L (m) l (m) haut (m)		
larg / diam (max) 0,44		haut max 0,14		Z_Sup 683,89		max			max				
larg / diam (min)		haut min		Z_Inf 683,75		moy			moy				
						min			min				

Zone	1	US	10921	Type	Activité	Identification
				Positive	Abandon	Trou de poteau - Comblement

Localisation ES 1.35

EA TRP_1376

ES ES_1.35

Interprétation

Comblement unique gris, compact et homogène constitué d'une matrice limono-argileuse, d'un gros bloc de calcaire et d'inclusions de charbons.

Description

Composition : ; Limon (33% à 66%) ; Argile (33% à 66%) ; Calcaire (<10%) ; () ; (). Couleur : gris moyen. Morphologie : compacte. Structure : homogène uniforme. Traces : . Composants organiques : charbons. Mobilier : céramique. Matériaux de construction : .

Antérieur à US_10790

Postérieur à US_10920

Mesures (mètres)				Assises et modules (mètres)			Hauteur des assises (m)		
longueur (max)	0,46						min. moy. max.		
longueur (min)									
larg / diam (max)	0,44	haut max	0,14	Z_Sup 683,89			Modules des chaînes d'angles		
larg / diam (min)		haut min		Z_Inf 683,75			Modules des parements		
							L (m) l (m) haut (m)		
							max moy min		

Zone	1	US	10922	Type	Activité	Identification
				Négative	Construction	Trou de poteau - Creusement

Localisation ES 1.35

EA TRP_1402

ES ES_1.35

Interprétation

Creusement de forme circulaire avec un profil en V irrégulier.

Description

Traces : .

Antérieur à US_10923

US_10930

Postérieur à US_10040

Mesures (mètres)				Assises et modules (mètres)			Hauteur des assises (m)		
longueur (max)	0,44						min. moy. max.		
longueur (min)									
larg / diam (max)	0,36	haut max	0,34	Z_Sup 684,62			Modules des chaînes d'angles		
larg / diam (min)		haut min		Z_Inf 684,28			Modules des parements		
							L (m) l (m) haut (m)		
							max moy min		

Zone	1	US	10923	Type	Activité	Identification
				Positive	Abandon	Trou de poteau - Comblement

Localisation ES 1.35

EA TRP_1402

ES ES_1.35

Interprétation

Comblement supérieur noir, peu compact et homogène composé d'une matrice sablo-limoneuse et de cailloux de calcaire et de molasse.

Description

Composition : ; Sable (33% à 66%) ; Limon (33% à 66%) ; Calcaire (<10%) ; Molasse (<10%) ; (). Couleur : noir moyen. Morphologie : peu compacte. Structure : homogène uniforme. Traces : . Composants organiques : charbons. Mobilier : . Matériaux de construction : .

Antérieur à US_10790

Postérieur à US_10930

US_10922

Mesures (mètres)				Assises et modules (mètres)			Hauteur des assises (m)		
longueur (max)	0,44						min. moy. max.		
longueur (min)									
larg / diam (max)	0,36	haut max	0,22	Z_Sup 684,62			Modules des chaînes d'angles		
larg / diam (min)		haut min		Z_Inf 684,30			Modules des parements		
							L (m) l (m) haut (m)		
							max moy min		

Zone	1	US	10924	Type	Activité	Identification
				Positive	Occupation	Niveau de circulation

Localisation ES 1.37

EA

ES

Interprétation

Couche beige, compacte et hétérogène composée de nodules de mortier pris dans une matrice limono-sableuse et gravillonneuse. Elle correspond peut-être à un reliquat de niveau de circulation. Cette strate se retrouve uniquement au nord de l'espace ES 1.37 au-dessus des structures TRP 1444 et FOS 1436. Elle est potentiellement équivalente au niveau de sol US 10828.

Description

Composition : ; Limon et sable (33% à 66%) ; Gravillons (33% à 66%) ; () ; () ; (). Couleur : beige. Morphologie : compacte. Structure : . Traces : . Composants organiques : . Mobilier : . Matériaux de construction : Mortier.

Antérieur à

US_10822

Postérieur à

US_10891

US_10905

Mesures (mètres)				Assises et modules (mètres)			Hauteur des assises (m)		
longueur (max)				L (m) l (m) haut (m)			min. moy. max.		
longueur (min)				Modules des chaînes d'angles			Modules des parements		
larg / diam (max)	1.98	haut max	0.08	Z_Sup	685.14	L (m) l (m) haut (m)			
larg / diam (min)		haut min		Z_Inf	685.02	L (m) l (m) haut (m)			
				max		max			
				moy		moy			
				min		min			

Zone	1	US	10925	Type	Activité	Identification
				Négative	Construction	Trou de poteau - Creusement

Localisation ES 1.36

EA

ES

Interprétation

Creusement circulaire à profil en U.

Description

Traces : .

Antérieur à

US_10926

Postérieur à

US_10040

US_10927

Mesures (mètres)				Assises et modules (mètres)			Hauteur des assises (m)		
longueur (max)	0.44			L (m) l (m) haut (m)			min. moy. max.		
longueur (min)				Modules des chaînes d'angles			Modules des parements		
larg / diam (max)		haut max	0.46	Z_Sup	684.41	L (m) l (m) haut (m)			
larg / diam (min)		haut min		Z_Inf	683.95	L (m) l (m) haut (m)			
				max		max			
				moy		moy			
				min		min			

Zone	1	US	10926	Type	Activité	Identification
				Positive	Abandon	Trou de poteau - Comblement

Localisation ES 1.36

EA

ES

Interprétation

Comblement latéral de TRP 1446. Brun et sablo-limoneux, il est peu compact.

Description

Composition : ; Limon (33% à 66%) ; Sable (33% à 66%) ; () ; () ; (). Couleur : brun moyen. Morphologie : peu compacte. Structure : homogène uniforme. Traces : . Composants organiques : . Mobilier : . Matériaux de construction : .

Antérieur à

US_10781

Postérieur à

US_10925

Mesures (mètres)				Assises et modules (mètres)			Hauteur des assises (m)		
longueur (max)	0.14			L (m) l (m) haut (m)			min. moy. max.		
longueur (min)				Modules des chaînes d'angles			Modules des parements		
larg / diam (max)		haut max	0.46	Z_Sup	684.41	L (m) l (m) haut (m)			
larg / diam (min)		haut min		Z_Inf	683.95	L (m) l (m) haut (m)			
				max		max			
				moy		moy			
				min		min			

Zone	1	US	10927	Type	Positive	Activité	Abandon	Identification	Trou de poteau - Comblement
------	---	----	-------	------	----------	----------	---------	----------------	-----------------------------

Localisation ES 1.36

EA TRP_1446

ES ES_1.36

Interprétation

Comblement central du trou de poteau TRP 1446. Plus meuble que son voisin US 10926, il a également une matrice sablo-limoneuse brune.

Description

Composition : ; Limon (33% à 66%) ; Sable (33% à 66%) ; Molasse (<10%) ; () ; (). Couleur : brun clair. Morphologie : meuble. Structure : homogène uniforme. Traces : . Composants organiques : . Mobilier : . Matériaux de construction : .

Antérieur à US_10781

Postérieur à US_10925

longueur (max) 0,18			Mesures (mètres)			Assises et modules (mètres)			Hauteur des assises (m) min. moy. max.		
longueur (min)						Modules des chaînes d'angles L (m) l (m) haut (m)			Modules des parements L (m) l (m) haut (m)		
larg / diam (max)		haut max 0,30	Z_Sup 684,39		max			max			
larg / diam (min)		haut min	Z_Inf 684,09		moy			moy			
						min			min		

Zone	1	US	10928	Type	Négative	Activité	Construction	Identification	Trou de poteau - Creusement
------	---	----	-------	------	----------	----------	--------------	----------------	-----------------------------

Localisation ES 1.36

EA TRP_1448

ES ES_1.36

Interprétation

Creusement sub-rectangulaire. Profil en U.

Description

Traces : .

Antérieur à US_10829

Postérieur à US_10040

longueur (max) 0,36			Mesures (mètres)			Assises et modules (mètres)			Hauteur des assises (m) min. moy. max.		
longueur (min)						Modules des chaînes d'angles L (m) l (m) haut (m)			Modules des parements L (m) l (m) haut (m)		
larg / diam (max)		haut max 0,34	Z_Sup 684,29		max			max			
larg / diam (min)		haut min	Z_Inf 683,95		moy			moy			
						min			min		

Zone	1	US	10929	Type	Positive	Activité	Abandon	Identification	Trou de poteau - Comblement
------	---	----	-------	------	----------	----------	---------	----------------	-----------------------------

Localisation ES 1.36

EA TRP_1448

ES ES_1.36

Interprétation

Comblement unique de TRP 1448. Brun, peu compact et de couleur marron clair.

Description

Composition : ; Limon (33% à 66%) ; Sable (33% à 66%) ; () ; () ; (). Couleur : marron clair. Morphologie : peu compacte. Structure : homogène uniforme. Traces : . Composants organiques : . Mobilier : . Matériaux de construction : .

Antérieur à US_10781

Postérieur à US_10928

longueur (max) 0,36			Mesures (mètres)			Assises et modules (mètres)			Hauteur des assises (m) min. moy. max.		
longueur (min)						Modules des chaînes d'angles L (m) l (m) haut (m)			Modules des parements L (m) l (m) haut (m)		
larg / diam (max)		haut max 0,34	Z_Sup 684,29		max			max			
larg / diam (min)		haut min	Z_Inf 683,95		moy			moy			
						min			min		

Zone	1	US	10930	Type	Positive	Activité	Abandon	Identification	Trou de poteau - Comblement
------	---	----	-------	------	----------	----------	---------	----------------	-----------------------------

Localisation ES 1.35

EA TRP_1402

ES ES_1.36

Interprétation

Comblement inférieur marron, meuble et homogène constitué d'une matrice sablo-limoneuse et d'inclusions de charbons.

Description

Composition : ; Sable (33% à 66%) ; Limon (33% à 66%) ; () ; () ; (). Couleur : marron moyen. Morphologie : meuble. Structure : homogène uniforme. Traces : . Composants organiques : charbons. Mobilier : . Matériaux de construction : .

Antérieur à US_10923

Postérieur à US_10822

Mesures (mètres) longueur (max) 0,28 longueur (min) 0,12 larg / diam (max) haut max 0,12 Z_Sup 684,46 larg / diam (min) haut min Z_Inf 684,34				Assises et modules (mètres) Hauteur des assises (m) min. moy. max. Modules des chaînes d'angles L (m) l. (m) haut. (m) max moy min Modules des parements L (m) l. (m) haut. (m) max moy min			
--	--	--	--	---	--	--	--

Zone	1	US	10931	Type	Négative	Activité	Construction	Identification	Trou de poteau - Creusement
------	---	----	-------	------	----------	----------	--------------	----------------	-----------------------------

Localisation ES 1.35

EA TRP_1397

ES ES_1.35

Interprétation

Creusement de forme circulaire avec un profil en auge.

Description

Traces : .

Antérieur à US_10932

Postérieur à US_10040

Mesures (mètres) longueur (max) 0,28 longueur (min) larg / diam (max) 0,26 haut max 0,18 Z_Sup 684,57 larg / diam (min) haut min Z_Inf 684,39				Assises et modules (mètres) Hauteur des assises (m) min. moy. max. Modules des chaînes d'angles L (m) l. (m) haut. (m) max moy min Modules des parements L (m) l. (m) haut. (m) max moy min			
--	--	--	--	---	--	--	--

Zone	1	US	10932	Type	Positive	Activité	Abandon	Identification	Trou de poteau - Comblement
------	---	----	-------	------	----------	----------	---------	----------------	-----------------------------

Localisation ES 1.35

EA TRP_1397

ES ES_1.35

Interprétation

Comblement unique brun, peu compact et hétérogène composé d'une matrice limono-argileuse et de cailloux de calcaire.

Description

Composition : ; Limon (33% à 66%) ; Argile (33% à 66%) ; Calcaire (10% à 33%) ; () ; (). Couleur : brun moyen. Morphologie : peu compacte. Structure : hétérogène non uniforme. Traces : . Composants organiques : charbons. Mobilier : . Matériaux de construction : .

Antérieur à US_10790

Postérieur à US_10931

Mesures (mètres) longueur (max) 0,28 longueur (min) larg / diam (max) 0,26 haut max 0,18 Z_Sup 684,57 larg / diam (min) haut min Z_Inf 684,39				Assises et modules (mètres) Hauteur des assises (m) min. moy. max. Modules des chaînes d'angles L (m) l. (m) haut. (m) max moy min Modules des parements L (m) l. (m) haut. (m) max moy min			
--	--	--	--	---	--	--	--

Zone	1	US	10933	Type	Activité	Identification
				Positive	Abandon	Fosse - Comblement

Localisation ES 1.36

EA FOS_1395

ES ES_1.36

Interprétation

Comblement unique jaune, peu compacte et hétérogène constitué d'une matrice sablo-limoneuse et de cailloux de calcaire en surface. Cette couche est très bioturbée. Elle est indurée en surface et plus meuble au fond de la fosse.

Description

Composition : ; Sable (33% à 66%) ; Limon (33% à 66%) ; Calcaire (10% à 33%) ; () ; (). Couleur : jaune moyen. Morphologie : peu compacte. Structure : uniforme hétérogène. Traces : . Composants organiques : . Mobilier : . Matériaux de construction : .

Antérieur à US_10781

Postérieur à US_10934

Mesures (mètres)				Assises et modules (mètres)			Hauteur des assises (m)		
longueur (max)	1,74						min. moy. max.		
longueur (min)									
larg / diam (max)	0,96	haut max	0,38	Z_Sup 684,80					
larg / diam (min)	0,50	haut min		Z_Inf 684,42					
				Modules des chaînes d'angles			Modules des parements		
				L (m)	I (m)	haut (m)	L (m)	I (m)	haut (m)
				max			max		
				moy			moy		
				min			min		

Zone	1	US	10934	Type	Activité	Identification
				Négative	Construction	Fosse - Creusement

Localisation ES 1.36

EA FOS_1395

ES ES_1.36

Interprétation

Creusement de forme irrégulière avec un profil en cuvette.

Description

Traces : .

Antérieur à US_10933

Postérieur à US_10040

Mesures (mètres)				Assises et modules (mètres)			Hauteur des assises (m)		
longueur (max)	1,74						min. moy. max.		
longueur (min)									
larg / diam (max)	0,96	haut max	0,38	Z_Sup 684,80					
larg / diam (min)	0,50	haut min		Z_Inf 684,42					
				Modules des chaînes d'angles			Modules des parements		
				L (m)	I (m)	haut (m)	L (m)	I (m)	haut (m)
				max			max		
				moy			moy		
				min			min		

Zone	1	US	10935	Type	Activité	Identification
				Négative	Construction	Trou de poteau - Creusement

Localisation ES 1.37

EA TRP_1449

ES ES_1.37

Interprétation

Creusement de TRP 1449. Forme ovale et profil en auge arasé.

Description

Traces : .

Antérieur à US_10936

US_10860

Postérieur à US_10040

Mesures (mètres)				Assises et modules (mètres)			Hauteur des assises (m)		
longueur (max)	0,76						min. moy. max.		
longueur (min)									
larg / diam (max)	0,60	haut max	0,22	Z_Sup 684,70					
larg / diam (min)		haut min		Z_Inf 684,58					
				Modules des chaînes d'angles			Modules des parements		
				L (m)	I (m)	haut (m)	L (m)	I (m)	haut (m)
				max			max		
				moy			moy		
				min			min		

Zone	1	US	10936	Type	Positive	Activité	Abandon	Identification	Trou de poteau - Comblement
------	---	----	-------	------	----------	----------	---------	----------------	-----------------------------

Localisation ES 1.37

EA

TRP_1449

ES

ES_1.37

Interprétation

Comblement unique jaune, peu compact et homogène composé de limon et d'argile.

Description

Composition : ; Limon (33% à 66%) ; Sable (10% à 33%) ; () ; (). Couleur : jaune foncé. Morphologie : peu compacte. Structure : homogène uniforme. Traces : . Composants organiques : . Mobilier : . Matériaux de construction : .

Antérieur à

US_10860

Postérieur à

US_10935

Mesures (mètres)				Assises et modules (mètres)			Hauteur des assises (m)		
longueur (max)	0,76						min. moy. max.		
longueur (min)									
larg / diam (max)	0,60	haut max	0,22	Z_Sup 684.70			Modules des chaînes d'angles		
larg / diam (min)		haut min		Z_Inf 684.58			Modules des parements		
							L (m) l (m) haut (m)		
							max moy min		

Zone	1	US	10937	Type	Négative	Activité	Construction	Identification	Trou de poteau - Creusement
------	---	----	-------	------	----------	----------	--------------	----------------	-----------------------------

Localisation ES 1.35

EA

TRP_1439

ES

ES_1.35

Interprétation

Forme circulaire, profil en cuvette. Fond plat et parois subverticales à légèrement évasées.

Description

Traces : .

Antérieur à

US_10938

Postérieur à

US_10040

Mesures (mètres)				Assises et modules (mètres)			Hauteur des assises (m)		
longueur (max)	0,26						min. moy. max.		
longueur (min)									
larg / diam (max)	0,22	haut max	0,14	Z_Sup 684.80			Modules des chaînes d'angles		
larg / diam (min)		haut min		Z_Inf 684.65			Modules des parements		
							L (m) l (m) haut (m)		
							max moy min		

Zone	1	US	10938	Type	Positive	Activité	Abandon	Identification	Trou de poteau - Comblement
------	---	----	-------	------	----------	----------	---------	----------------	-----------------------------

Localisation ES 1.35

EA

TRP_1439

ES

ES_1.35

Interprétation

Comblement unique gris, compact et homogène constitué d'une matrice limono-sableuse et de quelques cailloux de calcaire. Les pourtours du trou de poteau sont rubéfiés.

Description

Composition : ; Limon (33% à 66%) ; Sable (33% à 66%) ; Calcaire (<10%) ; () ; (). Couleur : gris moyen. Morphologie : compacte. Structure : homogène uniforme. Traces : . Composants organiques : . Mobilier : . Matériaux de construction : .

Antérieur à

US_10790

Postérieur à

US_10937

Mesures (mètres)				Assises et modules (mètres)			Hauteur des assises (m)		
longueur (max)	0,26						min. moy. max.		
longueur (min)									
larg / diam (max)	0,22	haut max	0,14	Z_Sup 684.80			Modules des chaînes d'angles		
larg / diam (min)		haut min		Z_Inf 684.65			Modules des parements		
							L (m) l (m) haut (m)		
							max moy min		

Zone	1	US	10942	Type	Activité	Identification
				Positive	Abandon	Trou de poteau - Comblement

Localisation ES 1.35

EA TRP_1399

ES ES_1.35

Interprétation

Comblement unique brun, peu compact et hétérogène composé d'une matrice limono-argileuse et de cailloux de calcaire, de molasse et de grès.

Description

Composition : ; Limon (33% à 66%) ; Argile (33% à 66%) ; Calcaire (10% à 33%) ; Molasse (<10%) ; Grès (<10%).
Couleur : brun
moyen. Morphologie : peu compacte. Structure : hétérogène
non uniforme. Traces : . Composants organiques : charbons. Mobilier : . Matériaux de construction : .

Antérieur à US_10790

Postérieur à US_10941

Mesures (mètres)				Assises et modules (mètres)			Hauteur des assises (m)		
longueur (max)	0,54						min. moy. max.		
longueur (min)									
larg / diam (max)	0,54	haut max	0,22	Z_Sup 684,67					
larg / diam (min)		haut min		Z_Inf 684,45					
				Modules des chaînes d'angles			Modules des parements		
				L (m) l (m) haut (m)			L (m) l (m) haut (m)		
				max			max		
				moy			moy		
				min			min		

Zone	1	US	10943	Type	Activité	Identification
				Négative	Construction	Trou de poteau - Creusement

Localisation ES 1.35

EA TRP_1398

ES ES_1.35

Interprétation

Creusement du trou de poteau TRP 1398. De forme ovale il a un profil en cuvette.

Description

Traces : .

Antérieur à US_10944

Postérieur à US_10040

Mesures (mètres)				Assises et modules (mètres)			Hauteur des assises (m)		
longueur (max)	0,40						min. moy. max.		
longueur (min)									
larg / diam (max)	0,68	haut max	0,14	Z_Sup 684,62					
larg / diam (min)		haut min		Z_Inf 684,48					
				Modules des chaînes d'angles			Modules des parements		
				L (m) l (m) haut (m)			L (m) l (m) haut (m)		
				max			max		
				moy			moy		
				min			min		

Zone	1	US	10944	Type	Activité	Identification
				Positive	Abandon	Trou de poteau - Comblement

Localisation ES 1.35

EA TRP_1398

ES ES_1.35

Interprétation

Comblement unique marron, peu compact et homogène constitué d'une matrice sablo-limoneuse et de blocs de calcaire.

Description

Composition : ; Sable (33% à 66%) ; Limon (33% à 66%) ; Calcaire (<10%) ; () ; (). Couleur : marron
clair. Morphologie : peu compacte. Structure : homogène
uniforme. Traces : . Composants organiques : os de faune. Mobilier : . Matériaux de construction : .

Antérieur à US_10790

Postérieur à US_10941

Mesures (mètres)				Assises et modules (mètres)			Hauteur des assises (m)		
longueur (max)	0,40						min. moy. max.		
longueur (min)									
larg / diam (max)	0,68	haut max	0,14	Z_Sup 684,62					
larg / diam (min)		haut min		Z_Inf 684,48					
				Modules des chaînes d'angles			Modules des parements		
				L (m) l (m) haut (m)			L (m) l (m) haut (m)		
				max			max		
				moy			moy		
				min			min		

Zone 1	US 10945	Type	Activité	Identification
		Négative	Construction	Trou de poteau - Creusement

Localisation ES 1.35

EA TRP_1401

ES ES_1.35

Interprétation

Creusement du trou de poteau TRP 1401. Il présente une forme circulaire et un profil en cuvette.

Description

Traces : .

Antérieur à US_10946

Postérieur à US_10040

Mesures (mètres)				Assises et modules (mètres)			Hauteur des assises (m)		
longueur (max)	0,36						min.	moy.	max.
longueur (min)									
larg / diam (max)	0,36	haut max	0,32	Z_Sup	684,61				
larg / diam (min)		haut min		Z_Inf	684,29				
				Modules des chaînes d'angles			Modules des parements		
				L (m)	l (m)	haut (m)	L (m)	l (m)	haut (m)
				max			max		
				moy			moy		
				min			min		

Zone 1	US 10946	Type	Activité	Identification
		Positive	Abandon	Trou de poteau - Comblement

Localisation ES 1.35

EA TRP_1401

ES ES_1.35

Interprétation

Comblement unique brun, peu compact et homogène composé de limon et d'argile.

Description

Composition : ; Limon (33% à 66%) ; Argile (33% à 66%) ; () ; () ; (). Couleur : brun clair. Morphologie : peu compacte. Structure : homogène uniforme. Traces : . Composants organiques : . Mobilier : . Matériaux de construction : .

Antérieur à US_10790

Postérieur à US_10945

Mesures (mètres)				Assises et modules (mètres)			Hauteur des assises (m)		
longueur (max)	0,36						min.	moy.	max.
longueur (min)									
larg / diam (max)	0,36	haut max	0,32	Z_Sup	684,61				
larg / diam (min)		haut min		Z_Inf	684,29				
				Modules des chaînes d'angles			Modules des parements		
				L (m)	l (m)	haut (m)	L (m)	l (m)	haut (m)
				max			max		
				moy			moy		
				min			min		

Zone 1	US 10947	Type	Activité	Identification
		Négative	Construction	Trou de poteau - Creusement

Localisation ES 1.35

EA TRP_1438

ES ES_1.35

Interprétation

Creusement de TRP 1438. De forme circulaire il adopte un profil en U.

Description

Traces : .

Antérieur à US_10948

Postérieur à US_10040

Mesures (mètres)				Assises et modules (mètres)			Hauteur des assises (m)		
longueur (max)	0,30						min.	moy.	max.
longueur (min)									
larg / diam (max)	0,24	haut max	0,16	Z_Sup	684,74				
larg / diam (min)		haut min		Z_Inf	684,58				
				Modules des chaînes d'angles			Modules des parements		
				L (m)	l (m)	haut (m)	L (m)	l (m)	haut (m)
				max			max		
				moy			moy		
				min			min		

Zone	1	US	10948	Type	Activité	Identification
				Positive	Abandon	Trou de poteau - Comblement

Localisation ES 1.35

EA TRP_1438

ES ES_1.35

Interprétation

Comblement unique jaune, peu compact et homogène composé d'une matrice sablo-limoneuse et de blocs de de calcaire et de molasse.

Description

Composition : ; Sable (33% à 66%) ; Limon (33% à 66%) ; Calcaire (<10%) ; Molasse (<10%) ; (). Couleur : jaune moyen. Morphologie : compacte. Structure : homogène uniforme. Traces : . Composants organiques : charbons. Mobilier : . Matériaux de construction : .

Antérieur à US_10790

Postérieur à US_10947

Mesures (mètres)				Assises et modules (mètres)			Hauteur des assises (m)		
longueur (max)	0,30						min. moy. max.		
longueur (min)									
larg / diam (max)	0,24	haut max	0,16	Z_Sup 684,74					
larg / diam (min)		haut min		Z_Inf 684,58					
				Modules des chaînes d'angles			Modules des parements		
				L (m)	I (m)	haut (m)	L (m)	I (m)	haut (m)
				max			max		
				moy			moy		
				min			min		

Zone	1	US	10949	Type	Activité	Identification
				Négative	Construction	Trou de poteau - Creusement

Localisation ES 1.35

EA TRP_1400

ES ES_1.35

Interprétation

Creusement ovale avec un profil en cuvette.

Description

Traces : .

Antérieur à US_10950

Postérieur à US_10040

Mesures (mètres)				Assises et modules (mètres)			Hauteur des assises (m)		
longueur (max)	0,74						min. moy. max.		
longueur (min)									
larg / diam (max)	0,62	haut max	0,22	Z_Sup 684,71					
larg / diam (min)		haut min		Z_Inf 684,49					
				Modules des chaînes d'angles			Modules des parements		
				L (m)	I (m)	haut (m)	L (m)	I (m)	haut (m)
				max			max		
				moy			moy		
				min			min		

Zone	1	US	10950	Type	Activité	Identification
				Positive	Abandon	Trou de poteau - Comblement

Localisation ES 1.35

EA TRP_1400

ES ES_1.35

Interprétation

Comblement unique marron, très meuble et hétérogène constitué d'une matrice sablo-limoneuse, de blocs de calcaire et de molasse et d'inclusions de nodules de mortier.

Description

Composition : ; Sable (33% à 66%) ; Limon (33% à 66%) ; Calcaire (<10%) ; Molasse (<10%) ; (). Couleur : marron très clair. Morphologie : très meuble. Structure : uniforme hétérogène. Traces : . Composants organiques : os de faune. Mobilier : . Matériaux de construction : Galets.

Antérieur à US_10790

Postérieur à US_10949

Mesures (mètres)				Assises et modules (mètres)			Hauteur des assises (m)		
longueur (max)	0,74						min. moy. max.		
longueur (min)									
larg / diam (max)	0,62	haut max	0,22	Z_Sup 684,71					
larg / diam (min)		haut min		Z_Inf 684,49					
				Modules des chaînes d'angles			Modules des parements		
				L (m)	I (m)	haut (m)	L (m)	I (m)	haut (m)
				max			max		
				moy			moy		
				min			min		

Zone	US	Type	Activité	Identification
1	10951	Négative	Construction	Fosse - Creusement

Localisation ES 1.37

EA FOS_1450

ES ES_1.37

Interprétation

Creusement de forme rectangulaire avec un profil en cuvette.

Description

Traces : .

Antérieur à US_10952

Postérieur à US_10040

Mesures (mètres)				Assises et modules (mètres)			Hauteur des assises (m)		
longueur (max)	0,86						min.	moy.	max.
longueur (min)									
larg / diam (max)	0,80	haut max	0,30	Z_Sup	685,11				
larg / diam (min)		haut min		Z_Inf	684,81				
				Modules des chaînes d'angles			Modules des parements		
				L (m)	I (m)	haut (m)	L (m)	I (m)	haut (m)
				max			max		
				moy			moy		
				min			min		

Zone	US	Type	Activité	Identification
1	10952	Positive	Abandon	Fosse - Comblement

Localisation ES 1.37

EA FOS_1450

ES ES_1.37

Interprétation

Comblement unique brun, compact et homogène constitué d'une matrice limono-argileuse, de cailloux de molasse et d'inclusions de nodules de chaux.

Description

Composition : ; Limon (33% à 66%) ; Argile (33% à 66%) ; Molasse (<10%) ; () ; (). Couleur : brun clair. Morphologie : compacte. Structure : homogène uniforme. Traces : . Composants organiques : . Mobilier : . Matériaux de construction : .

Antérieur à US_10822

Postérieur à US_10951

Mesures (mètres)				Assises et modules (mètres)			Hauteur des assises (m)		
longueur (max)	0,86						min.	moy.	max.
longueur (min)									
larg / diam (max)	0,80	haut max	0,30	Z_Sup	685,11				
larg / diam (min)		haut min		Z_Inf	684,81				
				Modules des chaînes d'angles			Modules des parements		
				L (m)	I (m)	haut (m)	L (m)	I (m)	haut (m)
				max			max		
				moy			moy		
				min			min		

Zone	US	Type	Activité	Identification
1	10953	Négative	Construction	Trou de poteau - Creusement

Localisation ES 1.37

EA TRP_1453

ES ES_1.37

Interprétation

Creusement de forme circulaire avec un profil en cuvette.

Description

Traces : .

Antérieur à US_10954

Postérieur à US_10040

Mesures (mètres)				Assises et modules (mètres)			Hauteur des assises (m)		
longueur (max)	0,38						min.	moy.	max.
longueur (min)									
larg / diam (max)	0,48	haut max	0,26	Z_Sup	684,82				
larg / diam (min)		haut min		Z_Inf	684,56				
				Modules des chaînes d'angles			Modules des parements		
				L (m)	I (m)	haut (m)	L (m)	I (m)	haut (m)
				max			max		
				moy			moy		
				min			min		

Zone	1	US	10954	Type	Positive	Activité	Abandon	Identification	Trou de poteau - Comblement
------	---	----	-------	------	----------	----------	---------	----------------	-----------------------------

Localisation ES 1.37

EA TRP_1453 ES ES_1.37

Interprétation

Comblement unique marron, peu compact et hétérogène composé d'une matrice limono-argileuse, de cailloux de molasse et d'inclusions de charbons.

Description

Composition : ; Limon (33% à 66%) ; Argile (33% à 66%) ; Molasse (10% à 33%) ; () ; (). Couleur : marron moyen. Morphologie : peu compacte. Structure : hétérogène uniforme. Traces : . Composants organiques : charbons. Mobilier : . Matériaux de construction : .

Antérieur à US_10822 Postérieur à US_10953
US_10823

longueur (max) 0,38				Mesures (mètres)				Assises et modules (mètres)			Hauteur des assises (m) min. moy. max.		
longueur (min)								Modules des chaînes d'angles L (m) l (m) haut (m)			Modules des parements L (m) l (m) haut (m)		
larg / diam (max) 0,48		haut max 0,26		Z_Sup 684,82		max			max				
larg / diam (min)		haut min		Z_Inf 684,56		moy			moy				
						min			min				

Zone	1	US	10955	Type	Négative	Activité	Construction	Identification	Trou de poteau - Creusement
------	---	----	-------	------	----------	----------	--------------	----------------	-----------------------------

Localisation ES 1.37

EA TRP_1353 ES ES_1.37

Interprétation

Creusement de TRP 1353. De forme ovale avec un profil en U.

Description

Traces : .

Antérieur à US_10956 Postérieur à US_10040

longueur (max) 0,40				Mesures (mètres)				Assises et modules (mètres)			Hauteur des assises (m) min. moy. max.		
longueur (min)								Modules des chaînes d'angles L (m) l (m) haut (m)			Modules des parements L (m) l (m) haut (m)		
larg / diam (max) 0,46		haut max 0,30		Z_Sup 684,96		max			max				
larg / diam (min)		haut min		Z_Inf 684,66		moy			moy				
						min			min				

Zone	1	US	10956	Type	Positive	Activité	Abandon	Identification	Trou de poteau - Comblement
------	---	----	-------	------	----------	----------	---------	----------------	-----------------------------

Localisation ES 1.37

EA TRP_1353 ES ES_1.37

Interprétation

Comblement unique gris, peu compact et homogène composé d'une matrice limono-sableuse, de cailloux de calcaire et d'inclusions de charbons.

Description

Composition : ; Limon (33% à 66%) ; Sable (33% à 66%) ; Calcaire (<10%) ; () ; (). Couleur : gris foncé. Morphologie : peu compacte. Structure : homogène uniforme. Traces : . Composants organiques : charbons. Mobilier : . Matériaux de construction : .

Antérieur à US_10822 Postérieur à US_10955
US_10823

longueur (max) 0,40				Mesures (mètres)				Assises et modules (mètres)			Hauteur des assises (m) min. moy. max.		
longueur (min)								Modules des chaînes d'angles L (m) l (m) haut (m)			Modules des parements L (m) l (m) haut (m)		
larg / diam (max) 0,46		haut max 0,30		Z_Sup 684,96		max			max				
larg / diam (min)		haut min		Z_Inf 684,66		moy			moy				
						min			min				

Zone	1	US	10957	Type	Activité	Identification
				Négative	Construction	Trou de poteau - Creusement

Localisation ES 1.37

EA TRP_1352

ES ES_1.37

Interprétation

Creusement du trou de poteau TRP 1352. De forme circulaire il possède un profil en U.

Description

Traces : .

Antérieur à US_10958

Postérieur à US_10040

Mesures (mètres)				Assises et modules (mètres)			Hauteur des assises (m)		
longueur (max)	0,26						min.	moy.	max.
longueur (min)									
larg / diam (max)	0,26	haut max	0,28	Z_Sup	685,04				
larg / diam (min)		haut min		Z_Inf	684,76				
				Modules des chaînes d'angles			Modules des parements		
				L (m)	l (m)	haut (m)	L (m)	l (m)	haut (m)
				max			max		
				moy			moy		
				min			min		

Zone	1	US	10958	Type	Activité	Identification
				Positive	Abandon	Trou de poteau - Comblement

Localisation ES 1.37

EA TRP_1352

ES ES_1.37

Interprétation

Comblement unique marron, meuble et homogène composé de limon et de sable.

Description

Composition : ; Limon (33% à 66%) ; Argile (33% à 66%) ; () ; () ; (). Couleur : marron clair. Morphologie : meuble. Structure : homogène uniforme. Traces : . Composants organiques : . Mobilier : . Matériaux de construction : .

Antérieur à US_10822

Postérieur à US_10957

Mesures (mètres)				Assises et modules (mètres)			Hauteur des assises (m)		
longueur (max)	0,26						min.	moy.	max.
longueur (min)									
larg / diam (max)	0,26	haut max	0,28	Z_Sup	685,04				
larg / diam (min)		haut min		Z_Inf	684,76				
				Modules des chaînes d'angles			Modules des parements		
				L (m)	l (m)	haut (m)	L (m)	l (m)	haut (m)
				max			max		
				moy			moy		
				min			min		

Zone	1	US	10959	Type	Activité	Identification
				Négative	Construction	Trou de poteau - Creusement

Localisation ES 1.37

EA TRP_1454

ES ES_1.37

Interprétation

Creusement ovale à profil en cuvette.

Description

Traces : .

Antérieur à US_10960

Postérieur à US_10040

Mesures (mètres)				Assises et modules (mètres)			Hauteur des assises (m)		
longueur (max)	1,32						min.	moy.	max.
longueur (min)									
larg / diam (max)	0,50	haut max	0,30	Z_Sup	685,05				
larg / diam (min)		haut min		Z_Inf	684,70				
				Modules des chaînes d'angles			Modules des parements		
				L (m)	l (m)	haut (m)	L (m)	l (m)	haut (m)
				max			max		
				moy			moy		
				min			min		

Zone	1	US	10960	Type	Activité	Identification
				Positive	Abandon	Trou de poteau - Comblement

Localisation ES 1.37

EA TRP_1454

ES ES_1.37

Interprétation

Comblement unique marron, hétérogène et peu compact composé d'une matrice limono-gravillonneuse et de quelques cailloux de molasse.

Description

Composition : ; Limon (33% à 66%) ; Gravillons (33% à 66%) ; Molasse (<10%) ; () ; (). Couleur : marron moyen. Morphologie : peu compacte. Structure : hétérogène uniforme. Traces : . Composants organiques : . Mobilier : . Matériaux de construction : .

Antérieur à

Postérieur à

Mesures (mètres)				Assises et modules (mètres)			Hauteur des assises (m)		
longueur (max)	1,32						min. moy. max.		
longueur (min)									
larg / diam (max)	0,50	haut max	0,30	Z_Sup 685.05					
larg / diam (min)		haut min		Z_Inf 684.70					
				Modules des chaînes d'angles			Modules des parements		
				L (m) l (m) haut (m)			L (m) l (m) haut (m)		
				max			max		
				moy			moy		
				min			min		

Zone	1	US	10961	Type	Activité	Identification
				Négative	Construction	Trou de poteau - Creusement

Localisation ES 1.36

EA TRP_1451

ES ES_1.36

Interprétation

Forme rectangulaire, profil en U arasé. Le creusement dans le substrat présente encore des traces d'outils (pic).

Description

Traces : .

Antérieur à

US_10962

Postérieur à

US_10040

Mesures (mètres)				Assises et modules (mètres)			Hauteur des assises (m)		
longueur (max)	0,66						min. moy. max.		
longueur (min)									
larg / diam (max)	0,54	haut max	0,06	Z_Sup 684,34					
larg / diam (min)		haut min		Z_Inf 684,28					
				Modules des chaînes d'angles			Modules des parements		
				L (m) l (m) haut (m)			L (m) l (m) haut (m)		
				max			max		
				moy			moy		
				min			min		

Zone	1	US	10962	Type	Activité	Identification
				Positive	Abandon	Trou de poteau - Comblement

Localisation ES 1.36

EA TRP_1451

ES ES_1.36

Interprétation

Comblement unique brun, peu compact et homogène constitué d'une matrice sablo-limoneuse et de cailloux de molasse.

Description

Composition : ; Sable (33% à 66%) ; Limon (33% à 66%) ; Molasse (<10%) ; () ; (). Couleur : brun foncé. Morphologie : peu compacte. Structure : homogène uniforme. Traces : . Composants organiques : . Mobilier : . Matériaux de construction : .

Antérieur à

US_10772

Postérieur à

US_10961

Mesures (mètres)				Assises et modules (mètres)			Hauteur des assises (m)		
longueur (max)	0,66						min. moy. max.		
longueur (min)									
larg / diam (max)	0,54	haut max	0,06	Z_Sup 684,34					
larg / diam (min)		haut min		Z_Inf 684,28					
				Modules des chaînes d'angles			Modules des parements		
				L (m) l (m) haut (m)			L (m) l (m) haut (m)		
				max			max		
				moy			moy		
				min			min		

Zone	1	US	10963	Type	Activité	Identification
				Négative	Construction	Trou de poteau - Creusement

Localisation ES 1.37 EA TRP_1455 ES ES_1.37

Interprétation

Creusement de TRP 1455. De forme circulaire, il adopte un profil en U.

Description

Traces : .

Antérieur à US_10964 Postérieur à US_10040

Mesures (mètres)				Assises et modules (mètres)			Hauteur des assises (m)		
longueur (max)	0,56						min. moy. max.		
longueur (min)									
larg / diam (max)	0,50	haut max	0,24	Z_Sup 684,98					
larg / diam (min)		haut min		Z_Inf 684,74					
				Modules des chaînes d'angles			Modules des parements		
				L (m) l (m) haut (m)			L (m) l (m) haut (m)		
				max			max		
				moy			moy		
				min			min		

Zone	1	US	10964	Type	Activité	Identification
				Positive	Abandon	Trou de poteau - Comblement

Localisation ES 1.37 EA TRP_1455 ES ES_1.37

Interprétation

Comblement unique marron, meuble et hétérogène composé d'une matrice limono-sableuse et de cailloux de molasse.

Description

Composition : ; Limon (33% à 66%) ; Sable (33% à 66%) ; Molasse (<10%) ; () ; (). Couleur : marron foncé. Morphologie : meuble. Structure : hétérogène uniforme. Traces : . Composants organiques : os de faune charbons. Mobilier : céramique objet métal (fer). Matériaux de construction : .

Antérieur à US_10822 Postérieur à US_10963
US_10823

Mesures (mètres)				Assises et modules (mètres)			Hauteur des assises (m)		
longueur (max)	0,56						min. moy. max.		
longueur (min)									
larg / diam (max)	0,50	haut max	0,24	Z_Sup 684,98					
larg / diam (min)		haut min		Z_Inf 684,74					
				Modules des chaînes d'angles			Modules des parements		
				L (m) l (m) haut (m)			L (m) l (m) haut (m)		
				max			max		
				moy			moy		
				min			min		

Zone	1	US	10965	Type	Activité	Identification
				Négative	Construction	Trou de poteau - Creusement

Localisation ES 1.37 EA TRP_1456 ES ES_1.37

Interprétation

Creusement de forme irrégulière à profil en cuvette.

Description

Traces : .

Antérieur à US_10966 Postérieur à US_10040
US_10860

Mesures (mètres)				Assises et modules (mètres)			Hauteur des assises (m)		
longueur (max)	0,32						min. moy. max.		
longueur (min)									
larg / diam (max)	0,40	haut max	0,06	Z_Sup 684,80					
larg / diam (min)		haut min		Z_Inf 684,71					
				Modules des chaînes d'angles			Modules des parements		
				L (m) l (m) haut (m)			L (m) l (m) haut (m)		
				max			max		
				moy			moy		
				min			min		

Zone	1	US	10966	Type	Positive	Activité	Abandon	Identification	Trou de poteau - Comblement
------	---	----	-------	------	----------	----------	---------	----------------	-----------------------------

Localisation ES 1.37

EA TRP_1456

ES ES_1.37

Interprétation

Comblement unique noir, peu compact et homogène composé de limon et de sable.

Description

Composition : ; Limon (33% à 66%) ; Sable (33% à 66%) ; () ; () ; (). Couleur : noir moyen. Morphologie : peu compacte. Structure : homogène. Traces : . Composants organiques : . Mobilier : . Matériaux de construction : .

Antérieur à US_10822

US_10860

Postérieur à US_10965

longueur (max) 0,32				Mesures (mètres)				Assises et modules (mètres)			Hauteur des assises (m) min. moy. max.		
longueur (min)								Modules des chaînes d'angles L (m) l (m) haut (m)			Modules des parements L (m) l (m) haut (m)		
larg / diam (max) 0,40		haut max 0,06		Z_Sup 684.80				max			max		
larg / diam (min)		haut min		Z_Inf 684.71				moy			moy		
								min			min		

Zone	1	US	10967	Type	Négative	Activité	Construction	Identification	Trou de poteau - Creusement
------	---	----	-------	------	----------	----------	--------------	----------------	-----------------------------

Localisation ES 1.37

EA TRP_1457

ES ES_1.37

Interprétation

Creusement de forme pseudo-circulaire avec un profil en U.

Description

Traces : .

Antérieur à US_10968

Postérieur à US_10040

longueur (max) 0,46				Mesures (mètres)				Assises et modules (mètres)			Hauteur des assises (m) min. moy. max.		
longueur (min)								Modules des chaînes d'angles L (m) l (m) haut (m)			Modules des parements L (m) l (m) haut (m)		
larg / diam (max) 0,52		haut max 0,18		Z_Sup 685.05				max			max		
larg / diam (min)		haut min 0,08		Z_Inf 684.80				moy			moy		
								min			min		

Zone	1	US	10968	Type	Positive	Activité	Abandon	Identification	Trou de poteau - Comblement
------	---	----	-------	------	----------	----------	---------	----------------	-----------------------------

Localisation ES 1.37

EA TRP_1457

ES ES_1.37

Interprétation

Comblement unique marron-jaune, meuble et homogène composé d'une matrice sablo-limoneuse et de cailloux de molasse.

Description

Composition : ; Sable (33% à 66%) ; Limon (33% à 66%) ; Molasse (<10%) ; () ; (). Couleur : marron jaune

clair. Morphologie : meuble. Structure : homogène

uniforme. Traces : . Composants organiques : os de faune. Mobilier : . Matériaux de construction : .

Antérieur à US_10822

Postérieur à US_10967

longueur (max) 0,46				Mesures (mètres)				Assises et modules (mètres)			Hauteur des assises (m) min. moy. max.		
longueur (min)								Modules des chaînes d'angles L (m) l (m) haut (m)			Modules des parements L (m) l (m) haut (m)		
larg / diam (max) 0,52		haut max 0,18		Z_Sup 685.05				max			max		
larg / diam (min)		haut min 0,08		Z_Inf 684.80				moy			moy		
								min			min		

Zone 1	US 10969	Type	Activité	Identification
		Négative	Construction	Trou de poteau - Creusement

Localisation ES 1.36 EA TRP_1452 ES ES_1.36

Interprétation

Creusement du TRP 1452. De forme irrégulière, il présente un profil en cuvette.

Description

Traces : .

Antérieur à US_10970 Postérieur à US_10040

Mesures (mètres)				Assises et modules (mètres)			Hauteur des assises (m)		
longueur (max)	0,50						min. moy. max.		
longueur (min)									
larg / diam (max)	0,56	haut max	0,08	Z_Sup 684,36					
larg / diam (min)		haut min		Z_Inf 684,28					
				Modules des chaînes d'angles			Modules des parements		
				L (m) l (m) haut (m)			L (m) l (m) haut (m)		
				max			max		
				moy			moy		
				min			min		

Zone 1	US 10970	Type	Activité	Identification
		Positive	Abandon	Trou de poteau - Comblement

Localisation ES 1.36 EA TRP_1452 ES ES_1.36

Interprétation

Comblement unique marron-gris, très meuble et homogène composé de sable et de limon.

Description

Composition : ; Sable (33% à 66%) ; Limon (33% à 66%) ; () ; () ; (). Couleur : marron gris

moyen. Morphologie : très meuble. Structure : homogène

uniforme. Traces : . Composants organiques : . Mobilier : . Matériaux de construction : .

Antérieur à US_10781 Postérieur à US_10969

Mesures (mètres)				Assises et modules (mètres)			Hauteur des assises (m)		
longueur (max)	0,50						min. moy. max.		
longueur (min)									
larg / diam (max)	0,56	haut max	0,08	Z_Sup 684,36					
larg / diam (min)		haut min		Z_Inf 684,28					
				Modules des chaînes d'angles			Modules des parements		
				L (m) l (m) haut (m)			L (m) l (m) haut (m)		
				max			max		
				moy			moy		
				min			min		

Zone 1	US 10971	Type	Activité	Identification
		Négative	Construction	Trou de poteau - Creusement

Localisation ES 1.36 EA TRP_1447 ES ES_1.36

Interprétation

Creusement de forme ovale à profil en auge.

Description

Traces : .

Antérieur à US_10978 Postérieur à US_10040
US_10972

Mesures (mètres)				Assises et modules (mètres)			Hauteur des assises (m)		
longueur (max)	0,36						min. moy. max.		
longueur (min)									
larg / diam (max)	0,38	haut max	0,08	Z_Sup 685,16					
larg / diam (min)		haut min		Z_Inf 685,08					
				Modules des chaînes d'angles			Modules des parements		
				L (m) l (m) haut (m)			L (m) l (m) haut (m)		
				max			max		
				moy			moy		
				min			min		

Zone	1	US	10972	Type	Négative	Activité	Construction	Identification	Trou de poteau - Creusement
------	---	----	-------	------	----------	----------	--------------	----------------	-----------------------------

Localisation ES 1.36

EA TRP_1459

ES ES_1.36

Interprétation

Creusement pseudo-rectangulaire, profil en U. Fond plat et bords légèrement évasés.

Description

Traces : .

Antérieur à

US_10973
US_10974
US_10975

Postérieur à

US_10971
US_10978
US_10040

Mesures (mètres)			
longueur (max)	0,58		
longueur (min)			
larg / diam (max)	0,34	haut max	0,40
		Z_Sup	685.12
larg / diam (min)		haut min	
		Z_Inf	684.72

Assises et modules (mètres)			Hauteur des assises (m)		
			min.	moy.	max.
Modules des chaînes d'angles			Modules des parements		
L (m)	l (m)	haut (m)	L (m)	l (m)	haut (m)
max			max		
moy			moy		
min			min		

Zone	1	US	10973	Type	Positive	Activité	Abandon	Identification	Trou de poteau - Comblement
------	---	----	-------	------	----------	----------	---------	----------------	-----------------------------

Localisation ES 1.36

EA TRP_1459

ES ES_1.36

Interprétation

Comblement verdâtre, compact et homogène constitué de molasse remaniée. Ce niveau est localisé contre le bord ouest de la structure. Il correspond peut-être à un effondrement de paroi.

Description

Composition : ; Molasse remaniée (>90%); (); (); (); (). Couleur : verdâtre moyen. Morphologie : compacte. Structure : homogène. Traces : . Composants organiques : . Mobilier : . Matériaux de construction : .

Antérieur à

US_10781

Postérieur à

US_10972

Mesures (mètres)			
longueur (max)	0.10		
longueur (min)			
larg / diam (max)		haut max	0.24
		Z_Sup	684.96
larg / diam (min)		haut min	
		Z_Inf	684.72

Assises et modules (mètres)			Hauteur des assises (m)		
			min.	moy.	max.
Modules des chaînes d'angles			Modules des parements		
L (m)	l (m)	haut (m)	L (m)	l (m)	haut (m)
max			max		
moy			moy		
min			min		

Zone	1	US	10974	Type	Positive	Activité	Abandon	Identification	Trou de poteau - Comblement
------	---	----	-------	------	----------	----------	---------	----------------	-----------------------------

Localisation ES 1.36

EA TRP_1459

ES ES_1.36

Interprétation

Comblement verdâtre, limono-sableux de TRP 1459. Comblement situé au fond de la structure.

Description

Composition : ; Limon argileux (>90%); (); (); (); (). Couleur : verdâtre moyen. Morphologie : compacte. Structure : homogène. Traces : . Composants organiques : . Mobilier : . Matériaux de construction : .

Antérieur à

US_10975

Postérieur à

US_10972

Mesures (mètres)			
longueur (max)	0.30		
longueur (min)			
larg / diam (max)		haut max	0.24
		Z_Sup	684.96
larg / diam (min)		haut min	
		Z_Inf	684.72

Assises et modules (mètres)			Hauteur des assises (m)		
			min.	moy.	max.
Modules des chaînes d'angles			Modules des parements		
L (m)	l (m)	haut (m)	L (m)	l (m)	haut (m)
max			max		
moy			moy		
min			min		

Zone	1	US	10975	Type	Activité	Identification
				Positive	Abandon	Trou de poteau - Comblement

Localisation ES 1.36

EA

ES

Interprétation

TRP_1459

ES_1.36

Comblement supérieur brun, meuble et homogène composé de limon et d'argile. Cette couche est bioturbée.

Description

Composition : ; Limon (33% à 66%) ; Argile (33% à 66%) ; () ; () ; (). Couleur : brun. Morphologie : meuble. Structure : homogène

uniforme. Traces : . Composants organiques : . Mobilier : . Matériaux de construction : .

Antérieur à US_10781

Postérieur à US_10972

US_10974

longueur (max) 0,58				Mesures (mètres)				Assises et modules (mètres)				Hauteur des assises (m) min. moy. max.			
longueur (min)								Modules des chaînes d'angles L (m) l (m) haut (m)				Modules des parements L (m) l (m) haut (m)			
larg / diam (max) 0,34		haut max 0,16		Z_Sup 685.12				max				max			
larg / diam (min)		haut min 0,06		Z_Inf 684.96				moy				moy			
								min				min			

Zone	1	US	10976	Type	Activité	Identification
				Négative	Construction	Trou de poteau - Creusement

Localisation ES 1.37

EA

ES

Interprétation

Creusement de TRP 1458. Forme ovale et profil en cuvette.

Description

Traces : .

Antérieur à US_10977

Postérieur à US_10040

longueur (max) 0,26				Mesures (mètres)				Assises et modules (mètres)				Hauteur des assises (m) min. moy. max.			
longueur (min)								Modules des chaînes d'angles L (m) l (m) haut (m)				Modules des parements L (m) l (m) haut (m)			
larg / diam (max) 0,40		haut max 0,14		Z_Sup 685.09				max				max			
larg / diam (min)		haut min		Z_Inf 684.95				moy				moy			
								min				min			

Zone	1	US	10977	Type	Activité	Identification
				Positive	Abandon	Trou de poteau - Comblement

Localisation ES 1.37

EA

ES

Interprétation

Comblement unique brun-jaune, meuble et homogène composé de sable et de limon.

Description

Composition : ; Sable (33% à 66%) ; Limon (33% à 66%) ; () ; () ; (). Couleur : brun
jaune

clair. Morphologie : meuble. Structure : homogène

uniforme. Traces : . Composants organiques : . Mobilier : . Matériaux de construction : .

Antérieur à US_10822

Postérieur à US_10976

longueur (max) 0,26				Mesures (mètres)				Assises et modules (mètres)				Hauteur des assises (m) min. moy. max.			
longueur (min)								Modules des chaînes d'angles L (m) l (m) haut (m)				Modules des parements L (m) l (m) haut (m)			
larg / diam (max) 0,40		haut max 0,14		Z_Sup 685.09				max				max			
larg / diam (min)		haut min		Z_Inf 684.95				moy				moy			
								min				min			

Zone	1	US	10978	Type	Activité	Identification
				Positive	Construction	Trou de poteau - Comblement

Localisation ES 1.36

EA TRP_1447

ES ES_1.36

Interprétation

Comblement unique gris, meuble et homogène composé de limon et d'argile.

Description

Composition : ; Limon (33% à 66%) ; Argile (10% à 33%) ; () ; () ; (). Couleur : gris foncé. Morphologie : meuble. Structure : homogène uniforme. Traces : . Composants organiques : . Mobilier : . Matériaux de construction : .

Antérieur à US_10972

Postérieur à US_10971

Mesures (mètres)				Assises et modules (mètres)			Hauteur des assises (m)		
longueur (max)	0,36						min. moy. max.		
longueur (min)									
larg / diam (max)	0,38	haut max	0,08	Z_Sup 685.16					
larg / diam (min)		haut min		Z_Inf 685.08					
				Modules des chaînes d'angles			Modules des parements		
				L (m) l (m) haut (m)			L (m) l (m) haut (m)		
				max			max		
				moy			moy		
				min			min		

Zone	1	US	10979	Type	Activité	Identification
				Négative	Construction	Trou de poteau - Creusement

Localisation ES 1.37

EA TRP_1460

ES ES_1.37

Interprétation

Creusement de forme circulaire, profil en cuvette. Seule une moitié de la structure a pu être observée.

Description

Traces : .

Antérieur à US_10980

Postérieur à US_10040

Mesures (mètres)				Assises et modules (mètres)			Hauteur des assises (m)		
longueur (max)	0,44						min. moy. max.		
longueur (min)									
larg / diam (max)		haut max	0,12	Z_Sup 685,14					
larg / diam (min)		haut min		Z_Inf 685,02					
				Modules des chaînes d'angles			Modules des parements		
				L (m) l (m) haut (m)			L (m) l (m) haut (m)		
				max			max		
				moy			moy		
				min			min		

Zone	1	US	10980	Type	Activité	Identification
				Positive	Abandon	Trou de poteau - Comblement

Localisation ES 1.37

EA TRP_1460

ES ES_1.37

Interprétation

Comblement unique marron, meuble et homogène constitué de sable et de limon.

Description

Composition : ; Sable (33% à 66%) ; Limon (33% à 66%) ; () ; () ; (). Couleur : marron moyen. Morphologie : meuble. Structure : homogène uniforme. Traces : . Composants organiques : . Mobilier : . Matériaux de construction : .

Antérieur à US_10822

Postérieur à US_10979

Mesures (mètres)				Assises et modules (mètres)			Hauteur des assises (m)		
longueur (max)	0,44						min. moy. max.		
longueur (min)									
larg / diam (max)		haut max	0,12	Z_Sup 685,14					
larg / diam (min)		haut min		Z_Inf 685,02					
				Modules des chaînes d'angles			Modules des parements		
				L (m) l (m) haut (m)			L (m) l (m) haut (m)		
				max			max		
				moy			moy		
				min			min		

Zone	1	US	10981	Type	Positive	Activité	Abandon	Identification	Trou de poteau - Comblement
------	---	----	-------	------	----------	----------	---------	----------------	-----------------------------

Localisation ES 1.33

EA TRP_1461

ES ES_1.33

Interprétation

Comblement unique marron, meuble et homogène composé de limon et de sable. Ce niveau présente un bloc de calcaire et des inclusions de mortier qui correspondent probablement au mur M 1319.

Description

Composition : ; Limon (33% à 66%) ; Sable (33% à 66%) ; () ; () ; (). Couleur : marron clair. Morphologie : meuble. Structure : homogène uniforme. Traces : . Composants organiques : os de faune. Mobilier : . Matériaux de construction : Mortier.

Antérieur à US_10752

Postérieur à US_10982

Mesures (mètres)				Assises et modules (mètres)			Hauteur des assises (m) min. moy. max.		
longueur (max)	0,34			Modules des chaînes d'angles L (m) l (m) haut (m)			Modules des parements L (m) l (m) haut (m)		
longueur (min)				max			max		
larg / diam (max)		haut max	0,10	moy			moy		
		Z_Sup	684,08	min			min		
larg / diam (min)		haut min							
		Z_Inf	683,98						

Zone	1	US	10982	Type	Négative	Activité	Construction	Identification	Trou de poteau - Creusement
------	---	----	-------	------	----------	----------	--------------	----------------	-----------------------------

Localisation ES 1.33

EA TRP_1461

ES ES_1.33

Interprétation

Creusement de forme circulaire à profil en auge.

Description

Traces : .

Antérieur à US_10981

Postérieur à US_10040

Mesures (mètres)				Assises et modules (mètres)			Hauteur des assises (m) min. moy. max.		
longueur (max)	0,34			Modules des chaînes d'angles L (m) l (m) haut (m)			Modules des parements L (m) l (m) haut (m)		
longueur (min)				max			max		
larg / diam (max)		haut max	0,10	moy			moy		
		Z_Sup	684,08	min			min		
larg / diam (min)		haut min							
		Z_Inf	683,98						

Zone	1	US	10983	Type	Positive	Activité	Abandon	Identification	Trou de poteau - Comblement
------	---	----	-------	------	----------	----------	---------	----------------	-----------------------------

Localisation ES 1.33

EA TRP_1462

ES ES_1.33

Interprétation

Comblement unique marron, compact et homogène constitué de limon et d'argile. Cette couche comprend un bloc de calcaire qui appartient peut-être au mur M 1319.

Description

Composition : ; Limon (33% à 66%) ; Argile (33% à 66%) ; Calcaire (10% à 33%) ; () ; (). Couleur : marron foncé. Morphologie : compacte. Structure : homogène uniforme. Traces : . Composants organiques : . Mobilier : . Matériaux de construction : .

Antérieur à US_10752

Postérieur à US_10984

Mesures (mètres)				Assises et modules (mètres)			Hauteur des assises (m) min. moy. max.		
longueur (max)	0,32			Modules des chaînes d'angles L (m) l (m) haut (m)			Modules des parements L (m) l (m) haut (m)		
longueur (min)				max			max		
larg / diam (max)		haut max	0,28	moy			moy		
		Z_Sup	684,32	min			min		
larg / diam (min)		haut min							
		Z_Inf	684,04						

Zone 1	US 10984	Type	Activité	Identification
		Négative	Construction	Trou de poteau - Creusement

Localisation ES 1.33

EA TRP_1462

ES ES_1.33

Interprétation

Forme ovale, profil en U.

Description

Traces : .

Antérieur à US_10983

Postérieur à US_10040

Mesures (mètres)				Assises et modules (mètres)			Hauteur des assises (m)		
longueur (max)	0,32						min.	moy.	max.
longueur (min)									
larg / diam (max)		haut max	0,28	Z_Sup	684,32				
larg / diam (min)		haut min		Z_Inf	684,04				
				Modules des chaînes d'angles			Modules des parements		
				L (m)	I (m)	haut (m)	L (m)	I (m)	haut (m)
				max			max		
				moy			moy		
				min			min		

Zone 1	US 10985	Type	Activité	Identification
		Positive	Abandon	Trou de poteau - Comblement

Localisation ES 1.33

EA TRP_1466

ES ES_1.33

Interprétation

Comblement unique marron, peu compact et homogène composé de sable et de limon.

Description

Composition : ; Sable (33% à 66%) ; Limon (33% à 66%) ; () ; () ; (). Couleur : marron clair. Morphologie : peu compacte. Structure : homogène uniforme. Traces : . Composants organiques : . Mobilier : . Matériaux de construction : .

Antérieur à US_10752

Postérieur à US_10986

Mesures (mètres)				Assises et modules (mètres)			Hauteur des assises (m)		
longueur (max)	0,44						min.	moy.	max.
longueur (min)									
larg / diam (max)	0,38	haut max	0,08	Z_Sup	684,12				
larg / diam (min)		haut min		Z_Inf	684,04				
				Modules des chaînes d'angles			Modules des parements		
				L (m)	I (m)	haut (m)	L (m)	I (m)	haut (m)
				max			max		
				moy			moy		
				min			min		

Zone 1	US 10986	Type	Activité	Identification
		Négative	Construction	Trou de poteau - Creusement

Localisation ES 1.33

EA TRP_1466

ES ES_1.33

Interprétation

Creusement de TRP 1466. Forme sub-circulaire et profil en cuvette.

Description

Traces : .

Antérieur à US_10985

Postérieur à US_10040

Mesures (mètres)				Assises et modules (mètres)			Hauteur des assises (m)		
longueur (max)	0,44						min.	moy.	max.
longueur (min)									
larg / diam (max)	0,38	haut max	0,08	Z_Sup	684,12				
larg / diam (min)		haut min		Z_Inf	684,04				
				Modules des chaînes d'angles			Modules des parements		
				L (m)	I (m)	haut (m)	L (m)	I (m)	haut (m)
				max			max		
				moy			moy		
				min			min		

Zone	1	US	10987	Type	Activité	Identification
				Négative	Construction	TRR - Creusement

Localisation ES 1.36-1.137

EA	TRR_1464	ES	ES_1.36

Interprétation

Forme linéaire, profil en U.

Description

Traces : .

Antérieur à	US_10821	Postérieur à	US_10751
			US_10781
			US_10040

Mesures (mètres)				Assises et modules (mètres)		Hauteur des assises (m)		
longueur (max)	5.40					min.	moy.	max.
longueur (min)								
larg / diam (max)	0.76	haut max	0.64	Z_Sup	685.15			
larg / diam (min)		haut min		Z_Inf	684.45			

Modules des chaînes d'angles			Modules des parements		
L (m)	I (m)	haut (m)	L (m)	I (m)	haut (m)
max			max		
moy			moy		
min			min		

Zone	1	US	10988	Type	Activité	Identification
				Positive	Abandon	Trou de poteau - Comblement

Localisation ES 1.37

EA	TRP_1405	ES	ES_1.37
----	----------	----	---------

Interprétation

Comblement latéral brun, peu compact et homogène composé de limon et de sable.

Description

Composition : ; Limon (33% à 66%) ; Sable (10% à 33%) ; () ; () ; (). Couleur : brun moyen. Morphologie : peu compacte. Structure : homogène. Traces : . Composants organiques : . Mobilier : . Matériaux de construction : .

Antérieur à	US_10822	Postérieur à	US_10860
-------------	----------	--------------	----------

Mesures (mètres)				Assises et modules (mètres)		Hauteur des assises (m)		
longueur (max)						min.	moy.	max.
longueur (min)								
larg / diam (max)	0.70	haut max	0.54	Z_Sup	684.99			
larg / diam (min)	0.24	haut min	0.08	Z_Inf	684.45			

Modules des chaînes d'angles			Modules des parements		
L (m)	I (m)	haut (m)	L (m)	I (m)	haut (m)
max			max		
moy			moy		
min			min		

Zone	1	US	10989	Type	Activité	Identification
				Positive	Abandon	Niveau d'abandon

Localisation ES 1.34

EA		ES	ES_1.34
----	--	----	---------

Interprétation

Strate noire, meuble et homogène composée d'une matrice sablo-limoneuse. Elle correspond probablement à un niveau d'abandon. Cette couche repose directement sur le substrat rocheux US 10040.

Description

Composition : ; Sable (33% à 66%) ; Limon (33% à 66%) ; () ; () ; (). Couleur : noir moyen. Morphologie : meuble. Structure : homogène uniforme. Traces : . Composants organiques : . Mobilier : . Matériaux de construction : .

Antérieur à	US_10786	Postérieur à	US_10040
-------------	----------	--------------	----------

Mesures (mètres)				Assises et modules (mètres)		Hauteur des assises (m)		
longueur (max)						min.	moy.	max.
longueur (min)	4.60							
larg / diam (max)		haut max	0.03	Z_Sup	683.25			
larg / diam (min)	4.60	haut min		Z_Inf	683.00			

Modules des chaînes d'angles			Modules des parements		
L (m)	I (m)	haut (m)	L (m)	I (m)	haut (m)
max			max		
moy			moy		
min			min		

Zone	1	USC	10990	Type	Activité	Identification
				Construite	Construction	Parement

Localisation ES 1.3

EA

ES

Interprétation

Parement sud du chemisage M 1467 au nord du fossé FOS 1003. Il se compose uniquement de moellons équarris à face dressée de calcaire assemblés en assises réglées. Une réfection (USC 11017) est visible à l'est.

Ni ses extrémités est et ouest, ni sa fondation n'ont été observées.

Description

Appareil : Moellons équarris à assises réglées. Chaînes d'angles : () ; () ; () ; morphologie : ; traces d'outils : . Aménagements : () ; () ; morphologie : ; traces d'outils : . Parements : Calcaire (>90%) ; () ; () ; () ; morphologie : Moellons équarris à face dressée ; traces d'outils : Aucune. Blocage : () ; () ; () ; morphologie : . Signes lapidaires : non ; emplois : non. Liant : Mortier de chaux ; joints : gras. Mortier beige à granulométrie moyenne; assez friable.

Antérieur à

US_10011

Postérieur à

US_10031

US_10009

USC_10020

Mesures (mètres)				Assises et modules (mètres)			Hauteur des assises (m)		
longueur (max)							min.	moy.	max.
longueur (min)	4.00						0.14	0.20	0.32
larg / diam (max)		haut max	Z_Sup 686.6	Modules des chaînes d'angles			Modules des parements		
larg / diam (min)	0.32	haut min 1.74	Z_Inf 684.60	L (m)	l (m)	haut (m)	L (m)	l (m)	haut (m)
				max			max		
				moy			moy		
				min			min		

Zone	1	USC	10991	Type	Activité	Identification
				Construite	Construction	Blocage

Localisation ES 1.3

EA

M_1467

ES

ES_1.03

Interprétation

Blocage de M 1467.

Description

Appareil : . Chaînes d'angles : () ; () ; () ; morphologie : ; traces d'outils : . Aménagements : () ; () ; morphologie : ; traces d'outils : . Parements : () ; () ; () ; () ; morphologie : ; traces d'outils : . Blocage : Calcaire (>90%) ; Molasse (<10%) ; () ; morphologie : Blocs bruts ou éclatés

Galets

Moellons ébauchés. Signes lapidaires : non ; emplois : non. Liant : Mortier de chaux ; joints : gras.

Antérieur à

Postérieur à

USC_10020

Mesures (mètres)				Assises et modules (mètres)			Hauteur des assises (m)		
longueur (max)							min.	moy.	max.
longueur (min)	4								
larg / diam (max)		haut max	Z_Sup 687.30	Modules des chaînes d'angles			Modules des parements		
larg / diam (min)	1.50	haut min 1.74	Z_Inf 684.60	L (m)	l (m)	haut (m)	L (m)	l (m)	haut (m)
				max			max		
				moy			moy		
				min			min		

Zone	1	USC	10992	Type	Construite	Activité	Construction	Identification	Parement
------	---	-----	-------	------	------------	----------	--------------	----------------	----------

Localisation ES 1.24

EA

M_1315

ES

ES_1.34

Interprétation

Parement oriental du mur M 1315. Courbe dans son tracé, il est construit de manière homogène et régulière et ce malgré plusieurs perturbations liées à la proximité d'un arbre. Il repose sur l'escalier ESC 1365 et présente un ressaut en partie basse (USC 11018). Son extrémité nord n'est pas conservée mais devait rejoindre le mur M 1316. Son extrémité sud, très probablement en lien avec la courtine n'a pas été observée.

Description

Appareil : Moellons bruts à assises réglées. Chaînes d'angles : () ; () ; () ; morphologie : ; traces d'outils : . Aménagements : () ; () ; morphologie : ; traces d'outils : . Parements : Calcaire (66% à 90%) ; Molasse (10% à 33%) ; () ; () ; morphologie : Blocs bruts ou éclatés

Galets

Moellons ébauchés ; traces d'outils : . Blocage : () ; () ; () ; morphologie : . Signes lapidaires : non ; remplois : non. Liant : Mortier de chaux ; joints : très dégradés.

Antérieur à

US_10786

Postérieur à

ESC_1365

US_10989

US_10273

US_10040

Mesures (mètres)				Assises et modules (mètres)			Hauteur des assises (m)		
longueur (max)	7.00						min.	moy.	max.
longueur (min)	3.68						0.10		0.22
larg / diam (max)	0.37	haut max	1.15	Z_Sup	684.45				
larg / diam (min)	0.18	haut min	0.18	Z_Inf	683.25				
				Modules des chaînes d'angles			Modules des parements		
				L (m)	l (m)	haut (m)	L (m)	l (m)	haut (m)
				max			max	0.32	0.27
				moy			moy	0.14	0.21
				min			min	0.09	0.09

Zone	1	USC	10993	Type	Construite	Activité	Construction	Identification	Parement
------	---	-----	-------	------	------------	----------	--------------	----------------	----------

Localisation ES 1.33

EA

M_1315

ES

ES_1.33

Interprétation

Parement occidental du mur M 1315. Il reprend les mêmes caractéristiques que son homologue oriental USC 10992. L'arrachement ARR 1318 vient perturber le parement sur le tronçon nord.

Description

Appareil : Moellons bruts à assises réglées. Chaînes d'angles : () ; () ; () ; morphologie : ; traces d'outils : . Aménagements : () ; () ; morphologie : ; traces d'outils : . Parements : Calcaire (>90%) ; Molasse (<10%) ; () ; () ; morphologie : Blocs bruts ou éclatés

Galets

Moellons ébauchés ; traces d'outils : . Blocage : () ; () ; () ; morphologie : . Signes lapidaires : non ; remplois : non. Liant : Mortier de chaux ; joints : très dégradés.

Antérieur à

US_10749

Postérieur à

US_10040

US_10778

Mesures (mètres)				Assises et modules (mètres)			Hauteur des assises (m)		
longueur (max)	2.80						min.	moy.	max.
longueur (min)	2.30						0.13		0.18
larg / diam (max)	0.32	haut max	0.90	Z_Sup	684.45				
larg / diam (min)	0.13	haut min	0.10	Z_Inf	683.50				
				Modules des chaînes d'angles			Modules des parements		
				L (m)	l (m)	haut (m)	L (m)	l (m)	haut (m)
				max			max	0.22	0.18
				moy			moy	0.15	0.12
				min			min	0.09	0.10

Zone	1	USC	10994	Type	Activité	Identification
				Construite	Construction	Blocage

Localisation ES 1.33-1.34

EA

M_1315

ES

ES_1.33

Interprétation

Blocage de M 1315.

Description

Appareil : . Chaînes d'angles : () ; () ; () ; morphologie : ; traces d'outils : . Aménagements : () ; () ; morphologie : ; traces d'outils : . Parements : () ; () ; () ; () ; morphologie : ; traces d'outils : . Blocage : Calcaire (66% à 90%) ; Molasse (10% à 33%) ; () ; morphologie : Blocs bruts ou éclatés. Signes lapidaires : ; emplois : . Liant : Mortier de chaux ; joints : gras.

Antérieur à

US_10001

Postérieur à

Mesures (mètres)				Assises et modules (mètres)			Hauteur des assises (m)		
longueur (max)	7						min. moy. max.		
longueur (min)									
larg / diam (max)	1	haut max	1.15	Z_Sup 684.45					
larg / diam (min)		haut min	0.18	Z_Inf 683.25					
				Modules des chaînes d'angles			Modules des parements		
				L (m) l (m) haut (m)			L (m) l (m) haut (m)		
				max			max		
				moy			moy		
				min			min		

Zone	1	USC	10995	Type	Activité	Identification
				Construite	Construction	Parement

Localisation ES 1.33

EA

ES

Interprétation

Parement sud du mur M 1316. Globalement en mauvais état, l'assemblage de moellons de calcaire présente des assises très irrégulière. Les extrémités ouest et est ne sont pas conservées.

Description

Appareil : Moellons bruts à assises réglées. Chaînes d'angles : () ; () ; () ; morphologie : ; traces d'outils : . Aménagements : () ; () ; morphologie : ; traces d'outils : . Parements : Calcaire (>90%) ; Molasse (<10%) ; () ; () ; morphologie : Moellons ébauchés

Galets

Blocs bruts ou éclatés ; traces d'outils : Aucune. Blocage : () ; () ; () ; morphologie : . Signes lapidaires : non ; emplois : non. Liant : Mortier de chaux ; joints : très dégradés.

Antérieur à

US_10758

US_10752

Postérieur à

Mesures (mètres)				Assises et modules (mètres)			Hauteur des assises (m)		
longueur (max)	4.90						min. moy. max.		
longueur (min)							0.20		
larg / diam (max)	0.35	haut max	0.64	Z_Sup 684.75					
larg / diam (min)	0.20	haut min	0.22	Z_Inf 684.02					
				Modules des chaînes d'angles			Modules des parements		
				L (m) l (m) haut (m)			L (m) l (m) haut (m)		
				max			max		
				moy			moy		
				min			min		

Zone	1	USC	10996	Type	Activité	Identification
				Construite	Construction	Parement

Localisation ES 1.33-35-36

EA

ES

ES_1.36

Interprétation

M_1316

ES_1.33

Parement nord de M 1316. Il est interrompu en son centre par le départ du mur M 1333 / TRR 1333. Le parement repose également sur les structures TRP 1446-1448 et leur est donc postérieur.

La maçonnerie est en mauvais état de conservation et présente des assises peu conservées.

Description

Appareil : Moellons bruts à assises réglées. Chaînes d'angles : () ; () ; () ; morphologie : ; traces d'outils : . Aménagements : () ; () ; morphologie : ; traces d'outils : . Parements : Calcaire (>90%) ; Molasse (<10%) ; () ; () ; morphologie : Moellons ébauchés

Galets

Blocs bruts ou éclatés ; traces d'outils : Aucune. Blocage : () ; () ; () ; morphologie : . Signes lapidaires : non ; remplois : non. Liant : Mortier de chaux ; joints : très dégradés.

Antérieur à

US_10750
US_10751

Postérieur à

US_10925
US_10928

Mesures (mètres)				Assises et modules (mètres)			Hauteur des assises (m)		
longueur (max)	1.70						min.	moy.	max.
longueur (min)	1.40							0.18	
larg / diam (max)	0.28	haut max	0.70	Modules des chaînes d'angles			Modules des parements		
				L (m)	l (m)	haut (m)	L (m)	l (m)	haut (m)
larg / diam (min)	0.16	haut min	0.12	max			max	0.26	0.23
				moy			moy	0.23	0.11
				min			min	0.14	0.09
		Z_Sup	684.75						
		Z_Inf	684.02						

Zone	1	USC	10997	Type	Activité	Identification
				Construite	Construction	Blocage

Localisation ES 1.33

EA

ES

M_1316

ES_1.33

Interprétation

Blocage du mur M 1316.

Description

Appareil : . Chaînes d'angles : () ; () ; () ; morphologie : ; traces d'outils : . Aménagements : () ; () ; morphologie : ; traces d'outils : . Parements : () ; () ; () ; () ; morphologie : ; traces d'outils : . Blocage : Calcaire (66% à 90%) ; Molasse (10% à 33%) ; () ; morphologie : Blocs bruts ou éclatés. Signes lapidaires : non ; remplois : non. Liant : Mortier de chaux ; joints : gras.

Antérieur à

Postérieur à

Mesures (mètres)				Assises et modules (mètres)			Hauteur des assises (m)		
longueur (max)	4.9						min.	moy.	max.
longueur (min)									
larg / diam (max)	0.60	haut max	0.70	Modules des chaînes d'angles			Modules des parements		
				L (m)	l (m)	haut (m)	L (m)	l (m)	haut (m)
larg / diam (min)		haut min	0.12	max			max		
				moy			moy		
				min			min		
		Z_Sup	684.75						
		Z_Inf	684.02						

Zone	1	USC	10998	Type	Construite	Activité	Construction	Identification	Parement
------	---	-----	-------	------	------------	----------	--------------	----------------	----------

Localisation ES 1.33

EA

M_1319

ES

ES_1.33

Interprétation

Parement nord du mur M 1319. Partiellement arraché, il est peu conservé. Courbe, il est assemblé avec des moellons ébauchés et équarris de calcaire mais n'est conservé au mieux que sur deux assises. Le mortier de chaux est à peine conservé.

Description

Appareil : Moellons équarris à assises réglées. Chaînes d'angles : () ; () ; () ; morphologie : ; traces d'outils : . Aménagements : () ; () ; morphologie : ; traces d'outils : . Parements : Calcaire (>90%) ; Gneiss (<10%) ; () ; () ; morphologie : Moellons ébauchés

Moellons équarris ; traces d'outils : Aucune. Blocage : () ; () ; () ; morphologie : . Signes lapidaires : non ; remplois : non. Liant : Mortier de chaux ; joints : très dégradés.

Antérieur à

US_10752

Postérieur à

US_10758

Mesures (mètres)				Assises et modules (mètres)			Hauteur des assises (m)		
longueur (max)	2.49						min.	moy.	max.
longueur (min)	0.77								0.15
larg / diam (max)	0.30	haut max	0.55	Z_Sup 684.60			Modules des parements		
larg / diam (min)	0.21	haut min	0.02	Z_Inf 684.10					
				Modules des chaînes d'angles					
				L (m)	l (m)	haut. (m)	L (m)	l (m)	haut. (m)
				max			max	0.32	0.15
				moy			moy	0.18	0.12
				min			min	0.11	0.11

Zone	1	USC	10999	Type	Construite	Activité	Construction	Identification	Parement
------	---	-----	-------	------	------------	----------	--------------	----------------	----------

Localisation ES 1.33

EA

M_1319

ES

ES_1.33

Interprétation

Parement sud du mur M 1319. Courbe il sert d'appui à M 1317. Il est perturbé par la végétation environnante. Le parement coupe les trous de poteaux TRP 1461 et 1462 et leur est donc postérieur.

L'ensemble est bien construit en moellons ébauchés et équarris de calcaire assisés.

Description

Appareil : Moellons équarris à assises réglées. Chaînes d'angles : () ; () ; () ; morphologie : ; traces d'outils : . Aménagements : () ; () ; morphologie : ; traces d'outils : . Parements : Calcaire (>90%) ; () ; () ; () ; morphologie : Moellons ébauchés

Moellons équarris ; traces d'outils : Aucune. Blocage : () ; () ; () ; morphologie : . Signes lapidaires : non ; remplois : non. Liant : Mortier de chaux ; joints : très dégradés.

Antérieur à

US_10752

Postérieur à

US_10982

US_10758

US_10984

Mesures (mètres)				Assises et modules (mètres)			Hauteur des assises (m)		
longueur (max)	4.48						min.	moy.	max.
longueur (min)									0.14
larg / diam (max)	0.34	haut max	0.59	Z_Sup 684.60			Modules des parements		
larg / diam (min)	0.16	haut min	0.07	Z_Inf 683.95					
				Modules des chaînes d'angles					
				L (m)	l (m)	haut. (m)	L (m)	l (m)	haut. (m)
				max			max	0.22	0.22
				moy			moy	0.16	0.15
				min			min	0.12	0.05

Zone	1	USC	11000	Type	Activité	Identification
				Construite	Construction	Blocage

Localisation ES 1.33

EA

M_1319

ES

ES_1.33

Interprétation

Blocage de M 1319.

Description

Appareil : . Chaînes d'angles : () ; () ; () ; morphologie : ; traces d'outils : . Aménagements : () ; () ; morphologie : ; traces d'outils : . Parements : Calcaire () ; () ; () ; () ; morphologie : Blocs bruts ou éclatés
Galets ; traces d'outils : Aucune. Blocage : () ; () ; () ; morphologie : . Signes lapidaires : non ; remplois : non. Liant : Mortier de chaux ; joints : gras.

Antérieur à

Postérieur à

Mesures (mètres)				Assises et modules (mètres)			Hauteur des assises (m)		
longueur (max)	4.48						min. moy. max.		
longueur (min)									
larg / diam (max)	0.40	haut max	0.59	Z_Sup 684.60					
larg / diam (min)		haut min	0.07	Z_Inf 683.95					
				Modules des chaînes d'angles			Modules des parements		
				L (m) l (m) haut (m)			L (m) l (m) haut (m)		
				max			max		
				moy			moy		
				min			min		

Zone	1	USC	11001	Type	Activité	Identification
				Construite	Construction	Parement

Localisation ES 1.35

EA

M_1338

ES

ES_1.35

Interprétation

Parement sud du mur M 1338, son extrémité orientale n'est pas conservée tandis que celle à l'ouest n'a pas été observé. L'ensemble est lié par un mortier de chaux gris/blanc à granulométrie moyenne. Il devait probablement être chaîné avec M 1337.

Description

Appareil : Moellons équarris à assises réglées. Chaînes d'angles : () ; () ; () ; morphologie : ; traces d'outils : . Aménagements : () ; () ; morphologie : ; traces d'outils : . Parements : Calcaire (33% à 66%) ; Molasse (33% à 66%) ; () ; () ; morphologie : Moellons ébauchés
Moellons équarris ; traces d'outils : Aucune. Blocage : () ; () ; () ; morphologie : . Signes lapidaires : non ; remplois : non. Liant : Mortier de chaux ; joints : gras.

Antérieur à

Postérieur à

Mesures (mètres)				Assises et modules (mètres)			Hauteur des assises (m)		
longueur (max)	3.52						min. moy. max.		
longueur (min)							0.18		
larg / diam (max)	0.26	haut max	0.63	Z_Sup 685.29					
larg / diam (min)	0.16	haut min	0.16	Z_Inf 684.36					
				Modules des chaînes d'angles			Modules des parements		
				L (m) l (m) haut (m)			L (m) l (m) haut (m)		
				max			max		
				moy			moy		
				min			min		

Zone	1	USC	11002	Type	Construite	Activité	Construction	Identification	Parement
------	---	-----	-------	------	------------	----------	--------------	----------------	----------

Localisation ES 1.29

EA

ES

Interprétation

M_1338

ES_1.29

Parement nord de M 1338. Il repose en partie sur le substrat géologique taillé à la verticale et formant parement.

Le parement sert également d'appui à la maçonnerie PIL 1347.

L'extrémité occidentale du parement n'est pas connue tandis que celle à l'est n'est pas conservée.

Description

Appareil : Moellons équarris à assises réglées. Chaînes d'angles : () ; () ; () ; morphologie : ; traces d'outils : . Aménagements : () ; () ; morphologie : ; traces d'outils : . Parements : Calcaire (>90%) ; () ; () ; () ; morphologie : Moellons équarris ; traces d'outils : Broche. Blocage : () ; () ; () ; morphologie : . Signes lapidaires : non ; emplois : non. Liant : Mortier de chaux ; joints : gras. Mortier de chaux blanc/gris à granulométrie moyenne.

Antérieur à

US_10793

Postérieur à

PIL_1347

US_10459

Mesures (mètres)				Assises et modules (mètres)			Hauteur des assises (m)					
longueur (max)	3.48						min.	moy.	max.			
longueur (min)							0.20		0.28			
larg / diam (max)	0.35	haut max	1.23	Z_Sup	685.28	Modules des chaînes d'angles						
larg / diam (min)	0.15	haut min	0.62	Z_Inf	684.08	L (m) l (m) haut (m)			Modules des parements			
						L (m) l (m) haut (m)			L (m) l (m) haut (m)			
						max	0.45		0.20			
						moy	0.26		0.22			
						min	0.18		0.12			

Zone	1	USC	11003	Type	Construite	Activité	Construction	Identification	Blocage
------	---	-----	-------	------	------------	----------	--------------	----------------	---------

Localisation ES 1.29-1.35

EA

M_1338

ES

ES_1.33

Interprétation

Blocage du mur M 1338.

Description

Appareil : . Chaînes d'angles : () ; () ; () ; morphologie : ; traces d'outils : . Aménagements : () ; () ; morphologie : ; traces d'outils : . Parements : () ; () ; () ; () ; morphologie : ; traces d'outils : . Blocage : Molasse (10% à 33%) ; Calcaire (66% à 90%) ; () ; morphologie : Blocs bruts ou éclatés. Signes lapidaires : non ; emplois : non. Liant : Mortier de chaux ; joints : gras.

Antérieur à

Postérieur à

Mesures (mètres)				Assises et modules (mètres)			Hauteur des assises (m)					
longueur (max)	3.52						min.	moy.	max.			
longueur (min)												
larg / diam (max)	0.60	haut max	1.23	Z_Sup	685.28	Modules des chaînes d'angles						
larg / diam (min)		haut min	0.63	Z_Inf	685.04	L (m) l (m) haut (m)			Modules des parements			
						L (m) l (m) haut (m)			L (m) l (m) haut (m)			
						max						
						moy						
						min						

Zone	1	USC	11004	Type	Construite	Activité	Construction	Identification	Parement
------	---	-----	-------	------	------------	----------	--------------	----------------	----------

Localisation ES 1.29

EA

ES

Interprétation

M_1337

ES_1.29

Parement ouest du mur M 1337. Hybride, il se compose d'une partie basse taillé directement dans le substrat et d'une partie haute maçonnée. Cette dernière est peu conservée (1 à 2 assises).

Description

Appareil : Moellons équarris à assises réglées. Chaînes d'angles : () ; () ; () ; morphologie : ; traces d'outils : . Aménagements : () ; () ; morphologie : ; traces d'outils : . Parements : Calcaire (>90%) ; Molasse (<10%) ; () ; () ; morphologie : Moellons équarris ; traces d'outils : Aucune. Blocage : () ; () ; () ; morphologie : . Signes lapidaires : non ; remplois : non. Liant : Mortier de chaux ; joints : gras. Mortier de chaux beige/gris à granulométrie moyenne

Antérieur à

US_10801

Postérieur à

US_10040

US_10459

US_10793

Mesures (mètres)				Assises et modules (mètres)			Hauteur des assises (m)		
longueur (max)	4.98						min.	moy.	max.
longueur (min)								0.26	
larg / diam (max)	0.38	haut max	0.50	Z_Sup 685.45					
larg / diam (min)	0.20	haut min	0.25	Z_Inf 684.90					
				Modules des chaînes d'angles			Modules des parements		
				L (m)	l (m)	haut (m)	L (m)	l (m)	haut (m)
				max			max	0.38	0.16
				moy			moy	0.32	0.20
				min			min	0.15	0.15

Zone	1	USC	11005	Type	Construite	Activité	Construction	Identification	Parement
------	---	-----	-------	------	------------	----------	--------------	----------------	----------

Localisation ES 1.37

EA

ES

Interprétation

M_1337

ES_1.37

Parement est de M 1337. Très peu visible, il ne semble être conservé que sur une unique assise. Il est principalement masqué par la maçonnerie MAC 1356 et la pile PIL 1465.

Description

Appareil : . Chaînes d'angles : () ; () ; () ; morphologie : ; traces d'outils : . Aménagements : () ; () ; morphologie : ; traces d'outils : . Parements : Calcaire (>90%) ; () ; () ; () ; morphologie : Moellons équarris ; traces d'outils : . Blocage : () ; () ; () ; morphologie : . Signes lapidaires : ; remplois : . Liant : ; joints : .

Antérieur à

MAC_1356

Postérieur à

Mesures (mètres)				Assises et modules (mètres)			Hauteur des assises (m)		
longueur (max)	4.98						min.	moy.	max.
longueur (min)									
larg / diam (max)		haut max		Z_Sup 685.59					
larg / diam (min)		haut min		Z_Inf 685.05					
				Modules des chaînes d'angles			Modules des parements		
				L (m)	l (m)	haut (m)	L (m)	l (m)	haut (m)
				max			max		
				moy			moy		
				min			min		

Zone	1	USC	11006	Type	Construite	Activité	Construction	Identification	Blocage
------	---	-----	-------	------	------------	----------	--------------	----------------	---------

Localisation Es 1.29-1.37

EA

M_1337

ES

ES_1.29

Interprétation

Blocage de M 1337.

Description

Appareil : . Chaînes d'angles : () ; () ; () ; morphologie : ; traces d'outils : . Aménagements : () ; () ; morphologie : ; traces d'outils : . Parements : () ; () ; () ; () ; morphologie : ; traces d'outils : . Blocage : Calcaire (33% à 66%) ; Molasse (33% à 66%) ; () ; morphologie : Blocs bruts ou éclatés

Galets. Signes lapidaires : non ; remplois : non. Liant : Mortier de chaux ; joints : gras.

Antérieur à

Postérieur à

Mesures (mètres)			
longueur (max)	4.98		
longueur (min)			
larg / diam (max)	0.50	haut max	0.50
		Z_Sup	685.45
larg / diam (min)		haut min	0.30
		Z_Inf	684.90

Assises et modules (mètres)			Hauteur des assises (m)		
			min.	moy.	max.
Modules des chaînes d'angles			Modules des parements		
L (m) l (m) haut (m)			L (m) l (m) haut (m)		
max			max		
moy			moy		
min			min		

Zone	1	USC	11007	Type	Construite	Activité	Construction	Identification	Parement
------	---	-----	-------	------	------------	----------	--------------	----------------	----------

Localisation ES 1.36

EA

M_1323

ES

ES_1.36

Interprétation

Parement sud de M 1323. Il présente des assises disposés en épis servant potentiellement à régler la maçonnerie. A l'ouest il devait initialement prendre appui sur M 1337/1338. Son extrémité orientale a été prélevée en atteste la tranchée de récupération TRR 1464.

Description

Appareil : Moellons bruts à assises réglées. Chaînes d'angles : () ; () ; () ; morphologie : ; traces d'outils : . Aménagements : () ; () ; morphologie : ; traces d'outils : . Parements : Calcaire (>90%) ; () ; () ; () ; morphologie : Moellons ébauchés

Galets ; traces d'outils : Aucune. Blocage : () ; () ; () ; morphologie : . Signes lapidaires : non ; remplois : non. Liant : Mortier de chaux ; joints : très dégradés. Mortier blanc-gris à granulométrie moyenne.

Antérieur à

Postérieur à

Mesures (mètres)			
longueur (max)	2.37		
longueur (min)			
larg / diam (max)	0.40	haut max	0.71
		Z_Sup	685.36
larg / diam (min)	0.20	haut min	0.35
		Z_Inf	684.72

Assises et modules (mètres)			Hauteur des assises (m)		
			min.	moy.	max.
			0.15		0.18
Modules des chaînes d'angles			Modules des parements		
L (m) l (m) haut (m)			L (m) l (m) haut (m)		
max			max	0.28	0.15
moy			moy	0.15	0.15
min			min	0.04	0.12

Zone	1	USC	11008	Type	Activité	Identification
				Construite	Construction	Parement

Localisation ES 1.37

EA

M_1323

ES

ES_1.37

Interprétation

Parement nord de M 1323. Très peu conservé, il présente un bloc en sailli qui ne semble pas être en place (0.56 x 0.36 x 0.24 m).

Description

Appareil : Moellons bruts à assises réglées. Chaînes d'angles : () ; () ; () ; morphologie : ; traces d'outils : . Aménagements : () ; () ; morphologie : ; traces d'outils : . Parements : Calcaire (>90%) ; () ; () ; morphologie : Moellons ébauchés

Galets ; traces d'outils : Aucune. Blocage : () ; () ; () ; morphologie : . Signes lapidaires : ; remplois : . Liant : Mortier de chaux ; joints : gras.

Antérieur à

US_10822

Postérieur à

Mesures (mètres)				Assises et modules (mètres)			Hauteur des assises (m)		
longueur (max)	2.28						min.	moy.	max.
longueur (min)								0.17	
larg / diam (max)	0.36	haut max	0.50	Modules des chaînes d'angles			Modules des parements		
				L (m)	l (m)	haut (m)	L (m)	l (m)	haut (m)
larg / diam (min)	0.18	haut min	0.12	max			max	0.26	0.12
				moy			moy	0.20	0.10
				min			min	0.10	0.10
			Z_Sup	685.38					
			Z_Inf	684.85					

Zone	1	USC	11009	Type	Activité	Identification
				Construite	Construction	Blocage

Localisation Es 1.36-1.37

EA

M_1323

ES

ES_1.37

Interprétation

Blocage du mur M 1323.

Description

Appareil : . Chaînes d'angles : () ; () ; () ; morphologie : ; traces d'outils : . Aménagements : () ; () ; morphologie : ; traces d'outils : . Parements : () ; () ; () ; () ; morphologie : ; traces d'outils : . Blocage : Calcaire (33% à 66%) ; Molasse (33% à 66%) ; () ; morphologie : Blocs bruts ou éclatés

Galets. Signes lapidaires : ; remplois : . Liant : Mortier de chaux ; joints : gras.

Antérieur à

Postérieur à

Mesures (mètres)				Assises et modules (mètres)			Hauteur des assises (m)		
longueur (max)	2.37						min.	moy.	max.
longueur (min)	2.28								
larg / diam (max)	0.60	haut max	0.71	Modules des chaînes d'angles			Modules des parements		
				L (m)	l (m)	haut (m)	L (m)	l (m)	haut (m)
larg / diam (min)		haut min	0.12	max			max		
				moy			moy		
				min			min		
			Z_Sup	685.38					
			Z_Inf	684.72					

Zone	1	USC	11010	Type	Activité	Identification
				Construite	Construction	Parement

Localisation ES 1.37

EA

M_1354

ES

ES_1.37

Interprétation

Parement ouest de M 1354. Sa construction n'est pas très régulière. L'extrémité nord n'est pas conservée tandis que celle au sud accueille un piédroit de la porte POR 1470. Ce dernier, en pierre de taille, n'est conservé que sur une unique assise.

Description

Appareil : Moellons bruts à assises réglées. Chaînes d'angles : () ; () ; () ; morphologie : ; traces d'outils : . Aménagements : () ; () ; morphologie : ; traces d'outils : . Parements : Calcaire (66% à 90%) ; Molasse (10% à 33%) ; () ; () ; morphologie : Blocs bruts ou éclatés

Moellons ébauchés

Pierre de taille ; traces d'outils : Marteau taillant

Broche

Ciseau. Blocage : () ; () ; () ; morphologie : . Signes lapidaires : non ; emplois : non. Liant : Mortier de chaux ; joints : gras. Mortier blanc-gris à grosse granulométrie avec de nombreux galets.

Antérieur à

US_10822

Postérieur à

Mesures (mètres)				Assises et modules (mètres)			Hauteur des assises (m)		
longueur (max)	1.95						min.	moy.	max.
longueur (min)									0.12
larg / diam (max)	0.16	haut max	0.63	Modules des chaînes d'angles			Modules des parements		
				L (m)	l (m)	haut (m)	L (m)	l (m)	haut (m)
larg / diam (min)		haut min	0.22	max			max		
				moy			moy		
		Z_Sup	685.45	min			min		
		Z_Inf	684.88						

Zone	1	USC	11011	Type	Activité	Identification
				Construite	Construction	Parement

Localisation ES 1.6

EA

M_1354

ES

ES_1.06

Interprétation

Parement est de M 1354. Sa construction n'est pas très régulière. L'extrémité nord n'est pas conservée tandis que celle au sud accueille un piédroit de la porte POR 1470. Ce dernier, en pierre de taille, n'est conservé que sur une unique assise. Il comprend une légère feuillure.

Description

Appareil : Moellons bruts à assises réglées. Chaînes d'angles : () ; () ; () ; morphologie : ; traces d'outils : . Aménagements : () ; () ; morphologie : ; traces d'outils : . Parements : Calcaire (>90%) ; Molasse (<10%) ; () ; () ; morphologie : Blocs bruts ou éclatés

Galets

Moellons ébauchés ; traces d'outils : . Blocage : () ; () ; () ; morphologie : . Signes lapidaires : non ; emplois : non. Liant : Mortier de chaux ; joints : gras.

Antérieur à

US_10273

Postérieur à

Mesures (mètres)				Assises et modules (mètres)			Hauteur des assises (m)		
longueur (max)	2.28						min.	moy.	max.
longueur (min)	1.94								0.16
larg / diam (max)	0.34	haut max	0.48	Modules des chaînes d'angles			Modules des parements		
				L (m)	l (m)	haut (m)	L (m)	l (m)	haut (m)
larg / diam (min)	0.17	haut min	0.18	max			max		
				moy			moy		
		Z_Sup	685.45	min			min		
		Z_Inf	685.00						

Zone	1	USC	11012	Type	Activité	Identification
				Construite	Construction	Blocage

Localisation ES 1.37

EA	M_1354	ES	ES_1.37
----	--------	----	---------

Interprétation

Blocage de M 1354.

Description

Appareil : . Chaînes d'angles : () ; () ; () ; morphologie : ; traces d'outils : . Aménagements : () ; () ; morphologie : ; traces d'outils : . Parements : () ; () ; () ; () ; morphologie : ; traces d'outils : . Blocage : Molasse (<10%) ; Calcaire (66% à 90%) ; Tuf calcaire (<10%) ; morphologie : Blocs bruts ou éclatés. Signes lapidaires : non ; remplois : non. Liant : Mortier de chaux ; joints : gras.

Antérieur à		Postérieur à	
-------------	--	--------------	--

Mesures (mètres)				Assises et modules (mètres)			Hauteur des assises (m)		
longueur (max)	2.30						min. moy. max.		
longueur (min)	1.93								
larg / diam (max)	0.50	haut max	0.63	Z_Sup 685.45					
larg / diam (min)		haut min	0.18	Z_Inf 684.88					

Zone	1	USC	11013	Type	Activité	Identification
				Construite	Construction	Parement

Localisation ES 1.37

EA	M_1364	ES	ES_1.37
----	--------	----	---------

Interprétation

Parement sud du mur M 1364. Il vient s'appuyer à l'ouest sur la pile PIL 1465 (USC 11016) tandis que son extrémité orientale n'est pas conservée. Le parement recoupe le trou de poteau TRP 1361 et lui est donc postérieur. Bien que les moellons constituant la maçonnerie sont assisés, ces assises sont très irrégulières.

Le parement est réalisé à l'aide de dalle de molasse profonde rendant le blocage quasi inexistant.

Description

Appareil : Moellons équarris à assises réglées. Chaînes d'angles : () ; () ; () ; morphologie : ; traces d'outils : . Aménagements : () ; () ; morphologie : ; traces d'outils : . Parements : Molasse (66% à 90%) ; Calcaire (10% à 33%) ; () ; () ; morphologie : Moellons équarris ; traces d'outils : Aucune. Blocage : () ; () ; () ; morphologie : . Signes lapidaires : non ; remplois : non. Liant : Mortier de chaux ; joints : gras. Mortier gris à forte granulométrie

Antérieur à	US_10822	Postérieur à	USC_11016
			US_10831
			US_10832

Mesures (mètres)				Assises et modules (mètres)			Hauteur des assises (m)		
longueur (max)	6.12						min. moy. max.		
longueur (min)							0.16		
larg / diam (max)	0.54	haut max	0.44	Z_Sup 685.50					
larg / diam (min)	0.16	haut min	0.10	Z_Inf 684.85					

Zone	1	USC	11014	Type	Construite	Activité	Construction	Identification	Parement
------	---	-----	-------	------	------------	----------	--------------	----------------	----------

Localisation ES 1.23

EA

M_1364

ES

ES_1.23

Interprétation

Parement nord du mur M 1364. Il prend appui à l'ouest sur la pile PIL 1465 et présente un léger ressaut en son centre. Moins bien conservé que son pendant méridional, il est construit de la même manière.

Description

Appareil : Moellons équarris à assises réglées. Chaînes d'angles : () ; () ; () ; morphologie : ; traces d'outils : . Aménagements : () ; () ; morphologie : ; traces d'outils : . Parements : Molasse (>90%) ; Calcaire (<10%) ; () ; () ; morphologie : Moellons ébauchés

Galets

Moellons équarris ; traces d'outils : Aucune. Blocage : () ; () ; () ; morphologie : . Signes lapidaires : non ; remplois : non.

Liant : Mortier de chaux ; joints : gras. mortier similaire à USC 11013

Antérieur à

US_10358

Postérieur à

US_10450

Mesures (mètres)				Assises et modules (mètres)			Hauteur des assises (m)		
longueur (max)	6.12						min. moy. max.		
longueur (min)									
larg / diam (max)	0.55	haut max	0.67	Z_Sup 685.50					
larg / diam (min)	0.19	haut min	0.10	Z_Inf 684.85					
				Modules des chaînes d'angles			Modules des parements		
				L (m) l (m) haut (m)			L (m) l (m) haut (m)		
				max			max		
				moy			moy		
				min			min		

Zone	1	USC	11015	Type	Construite	Activité	Construction	Identification	Blocage
------	---	-----	-------	------	------------	----------	--------------	----------------	---------

Localisation ES 1.23-1.37

EA

M_1364

ES

ES_1.37

Interprétation

Blocage du mur M 1364. Très fin, il est par endroits presque inexistant du fait de l'usage de blocs de parements profonds.

Description

Appareil : . Chaînes d'angles : () ; () ; () ; morphologie : ; traces d'outils : . Aménagements : () ; () ; morphologie : ; traces d'outils : . Parements : () ; () ; () ; morphologie : ; traces d'outils : . Blocage : Calcaire (10% à 33%) ; Molasse (66% à 90%) ; () ; morphologie : Blocs bruts ou éclatés. Signes lapidaires : non ; remplois : non. Liant : Mortier de chaux ; joints : gras.

Antérieur à

Postérieur à

Mesures (mètres)				Assises et modules (mètres)			Hauteur des assises (m)		
longueur (max)	6.12						min. moy. max.		
longueur (min)									
larg / diam (max)	0.20	haut max	0.67	Z_Sup 685.50					
larg / diam (min)	0.10	haut min	0.10	Z_Inf 684.85					
				Modules des chaînes d'angles			Modules des parements		
				L (m) l (m) haut (m)			L (m) l (m) haut (m)		
				max			max		
				moy			moy		
				min			min		

Zone	1	USC 11016	Type	Activité	Identification
			Construite	Construction	Massif

Localisation ES 1.23

EA

PIL_1465

ES

ES_1.23

Interprétation

Pile maçonnée en pierre de taille de molasse verte. Elle s'appuie sur M 1337 à l'ouest et sert d'appui à M 1364 à l'est. Elle répond à la pile PIL 1314 située plus au nord et vient doublé la porte POR 1202.

Elle reprend en tout point la mise en oeuvre de PIL 1314.

Description

Appareil : Moyen appareil irrégulier. Chaînes d'angles : () ; () ; () ; morphologie : ; traces d'outils : . Aménagements : () ; () ; morphologie : ; traces d'outils : . Parements : Molasse (>90%) ; () ; () ; () ; morphologie : Pierre de taille ; traces d'outils : Broche

Ciseau. Blocage : () ; () ; () ; morphologie : . Signes lapidaires : non ; remplois : non. Liant : Mortier de chaux ; joints : fins. Blanc à granulométrie fine

Antérieur à

Postérieur à

USC_11005

longueur (max) 1.14				Mesures (mètres)				Assises et modules (mètres)			Hauteur des assises (m)		
longueur (min)											min. moy. max.		
											0.25		
larg / diam (max) 0.87		haut max 0.52		Z_Sup 685.40		Modules des chaînes d'angles			Modules des parements				
larg / diam (min)		haut min 0.46		Z_Inf 684.88		L (m) l (m) haut (m)			L (m) l (m) haut (m)				
						max moy min			max moy min				
									0.50 0.24 0.30				
									0.30 0.30 0.24				
									0.20 0.24 0.24				

Zone	1	USC 11017	Type	Activité	Identification
			Construite	Construction	Réfection

Localisation ES 1.03

EA

M_1467

ES

ES_1.03

Interprétation

Réfection du parement USC 10990 sur l'extrémité orientale du tronçon de mur M 1467 observé en 2022. La réfection met en oeuvre des moellons plus petits que la construction principale et ne reprend pas les mêmes assises. De même, des collages de mortier ont été observés à la jonction entre les deux parements.

Description

Appareil : Moellons équarris à assises réglées. Chaînes d'angles : () ; () ; () ; morphologie : ; traces d'outils : . Aménagements : () ; () ; morphologie : ; traces d'outils : . Parements : Calcaire (66% à 90%) ; Molasse (10% à 33%) ; () ; () ; morphologie : Moellons équarris ; traces d'outils : Aucune. Blocage : () ; () ; () ; morphologie : . Signes lapidaires : non ; remplois : non. Liant : Mortier de chaux ; joints : gras. gris clair à granulométrie moyenne

Antérieur à

US_10009

Postérieur à

USC_10990

US_10011

US_10031

longueur (max)				Mesures (mètres)				Assises et modules (mètres)			Hauteur des assises (m)		
longueur (min) 1.18											min. moy. max.		
											0.11		
larg / diam (max)		haut max 0.50		Z_Sup 686.5		Modules des chaînes d'angles			Modules des parements				
larg / diam (min) 0.44		haut min 0.30		Z_Inf 685.98		L (m) l (m) haut (m)			L (m) l (m) haut (m)				
						max moy min			max moy min				
									0.47 0.44 0.09				
									0.35 0.09				
									0.12 0.10				

Zone	1	USC 11018	Type	Activité	Identification
			Construite	Construction	Ressaut

Localisation ES 1.24

EA

M_1315

ES

ES_1.24

Interprétation

Petit ressaut présent en partie basse du parement oriental du mur M 1315. De même facture, il paraît contemporain du reste de la maçonnerie. Très dégradé et non présent sur toute la longueur, il pourrait également s'agir d'un désordre.

Description

Appareil : Moellons bruts à assises réglées. Chaînes d'angles : () ; () ; () ; morphologie : ; traces d'outils : . Aménagements : () ; () ; morphologie : ; traces d'outils : . Parements : Calcaire (66% à 90%) ; Molasse (10% à 33%) ; () ; () ; morphologie : Blocs bruts ou éclatés

Moellons ébauchés ; traces d'outils : . Blocage : () ; () ; () ; morphologie : . Signes lapidaires : non ; emplois : non. Liant : Mortier de chaux ; joints : très dégradés.

Antérieur à

US_10786

Postérieur à

US_10273

Mesures (mètres)				Assises et modules (mètres)			Hauteur des assises (m)		
longueur (max)	1.95						min.	moy.	max.
longueur (min)								0.22	
larg / diam (max)		haut max	0.40	Z_Sup	683.65				
larg / diam (min)		haut min		Z_Inf	683.20				
				Modules des chaînes d'angles			Modules des parements		
				L (m)	I (m)	haut (m)	L (m)	I (m)	haut (m)
				max			max		
				moy			moy	0.25	0.20
				min			min		

Zone	1	US 11019	Type	Activité	Identification
			Négative	Construction	Foyer

Localisation ES 1.36

EA

FOY_1340

ES

ES_1.36

Interprétation

Creusement du foyer FOY 1340. Forme sub-rectangulaire à profil en U.

Description

Traces : .

Antérieur à

US_11020

Postérieur à

US_10040

Mesures (mètres)				Assises et modules (mètres)			Hauteur des assises (m)		
longueur (max)	0.90						min.	moy.	max.
longueur (min)									
larg / diam (max)	0.80	haut max	0.20	Z_Sup	684.50				
larg / diam (min)		haut min		Z_Inf	684.30				
				Modules des chaînes d'angles			Modules des parements		
				L (m)	I (m)	haut (m)	L (m)	I (m)	haut (m)
				max			max		
				moy			moy		
				min			min		

Zone	1	US 11020	Type	Activité	Identification
			Positive	Occupation	Comblement

Localisation ES 1.36

EA

FOY_1340

ES

ES_1.36

Interprétation

Comblement unique du foyer 1340. Matrice sablo-limoneuse rougeâtre liant une sole en dalle de molasse.

Description

Composition : ; Limon (10% à 33%) ; Sable (10% à 33%) ; Molasse (66% à 90%) ; () ; (). Couleur : rouge orangé

moyen. Morphologie : peu compacte. Structure : hétérogène

uniforme. Traces : feu. Composants organiques : . Mobilier : . Matériaux de construction : .

Antérieur à

Postérieur à

US_11019

Mesures (mètres)				Assises et modules (mètres)			Hauteur des assises (m)		
longueur (max)	0.90						min.	moy.	max.
longueur (min)									
larg / diam (max)	0.80	haut max	0.20	Z_Sup	684.50				
larg / diam (min)		haut min		Z_Inf	684.30				
				Modules des chaînes d'angles			Modules des parements		
				L (m)	I (m)	haut (m)	L (m)	I (m)	haut (m)
				max			max		
				moy			moy		
				min			min		

Zone	1	US	11021	Type	Activité	Identification
				Négative	Construction	Creusement

Localisation EA TRP_1407 ES ES_1.22

Interprétation

Creusement du trou de poteau TRP1407. Il adopte un plan circulaire et un profil en U

Description

Traces : . Creusement du trou de poteau TRP1407. Il adopte un plan circulaire et un profil en U

Antérieur à Postérieur à

Mesures (mètres)				Assises et modules (mètres)			Hauteur des assises (m)		
longueur (max)	0.32			min. moy. max.					
longueur (min)									
larg / diam (max)	0.17	haut max	0.10	Modules des chaînes d'angles			Modules des parements		
larg / diam (min)		haut min		L (m) l (m) haut (m)			L (m) l (m) haut (m)		
			Z_Sup	max			max		
			Z_Inf	moy			moy		
				min			min		

Zone	1	US	11022	Type	Activité	Identification
				Positive	Abandon	Comblement

Localisation EA TRP_1407 ES ES_1.22

Interprétation

Comblement du trou de poteau TRP1407. Il s'agit d'un niveau sablo-limoneux meuble et homogène, proche de l'US10273.

Description

Composition : ; Limon (33% à 66%) ; Sable (33% à 66%) ; () ; () ; (). Couleur : brun clair. Morphologie : meuble. Structure : . Traces : . Composants organiques : . Mobilier : . Matériaux de construction : .

Antérieur à Postérieur à US_11021

Mesures (mètres)				Assises et modules (mètres)			Hauteur des assises (m)		
longueur (max)	0.32			min. moy. max.					
longueur (min)									
larg / diam (max)	0.17	haut max	0.10	Modules des chaînes d'angles			Modules des parements		
larg / diam (min)		haut min		L (m) l (m) haut (m)			L (m) l (m) haut (m)		
			Z_Sup	max			max		
			Z_Inf	moy			moy		
				min			min		

Zone	1	US	11023	Type	Activité	Identification
				Négative	Construction	Creusement

Localisation EA TRP_1408 ES ES_1.22

Interprétation

Creusement du trou de poteau TRP1408. Il adopte un plan circulaire et un profil en U

Description

Traces : . Creusement du trou de poteau TRP1408. Il adopte un plan circulaire et un profil en U

Antérieur à Postérieur à

Mesures (mètres)				Assises et modules (mètres)			Hauteur des assises (m)		
longueur (max)	0.33			min. moy. max.					
longueur (min)									
larg / diam (max)	0.14	haut max	0.16	Modules des chaînes d'angles			Modules des parements		
larg / diam (min)		haut min		L (m) l (m) haut (m)			L (m) l (m) haut (m)		
			Z_Sup	max			max		
			Z_Inf	moy			moy		
				min			min		

Zone	1	US	11024	Type	Activité	Identification
				Positive	Abandon	Comblement

Localisation EA TRP_1408 ES ES_1.22

Interprétation

Comblement du trou de poteau TRP1408. Il s'agit d'un niveau sablo-limoneux meuble et homogène, proche de l'US10273.

Description

Composition : ; Limon (33% à 66%) ; Sable (33% à 66%) ; () ; () ; (). Couleur : jaune clair. Morphologie : . Structure : homogène uniforme. Traces : . Composants organiques : . Mobilier : . Matériaux de construction : .

Antérieur à Postérieur à US_11023

Mesures (mètres)			Assises et modules (mètres)			Hauteur des assises (m)			
longueur (max)	0.33					min. moy. max.			
longueur (min)									
larg / diam (max)	0.14	haut max 0.16	Z_Sup	Modules des chaînes d'angles			Modules des parements		
larg / diam (min)		haut min	Z_Inf	L (m)	I (m)	haut (m)	L (m)	I (m)	haut (m)
				max			max		
				moy			moy		
				min			min		

Zone	1	US	11025	Type	Activité	Identification
				Négative	Construction	Creusement

Localisation EA TRP_1409 ES ES_1.22

Interprétation

Creusement du trou de poteau TRP1409. Il adopte un plan circulaire et un profil en U

Description

Traces : .

Antérieur à US_11026 Postérieur à US_10040

Mesures (mètres)			Assises et modules (mètres)			Hauteur des assises (m)			
longueur (max)	0.33					min. moy. max.			
longueur (min)									
larg / diam (max)	0.22	haut max 0.18	Z_Sup	Modules des chaînes d'angles			Modules des parements		
larg / diam (min)		haut min	Z_Inf	L (m)	I (m)	haut (m)	L (m)	I (m)	haut (m)
				max			max		
				moy			moy		
				min			min		

Zone	1	US	11026	Type	Activité	Identification
				Positive	Abandon	Comblement

Localisation EA TRP_1409 ES ES_1.22

Interprétation

Comblement du trou de poteau TRP1409. Il s'agit d'un niveau sablo-limoneux meuble et homogène, proche de l'US10273.

Description

Composition : ; Limon (33% à 66%) ; Sable (33% à 66%) ; () ; () ; (). Couleur : brun clair
jaune. Morphologie : meuble. Structure : uniforme homogène. Traces : . Composants organiques : . Mobilier : . Matériaux de construction : .

Antérieur à Postérieur à US_11025

Mesures (mètres)			Assises et modules (mètres)			Hauteur des assises (m)			
longueur (max)	0.33					min. moy. max.			
longueur (min)									
larg / diam (max)	0.22	haut max 0.18	Z_Sup	Modules des chaînes d'angles			Modules des parements		
larg / diam (min)		haut min	Z_Inf	L (m)	I (m)	haut (m)	L (m)	I (m)	haut (m)
				max			max		
				moy			moy		
				min			min		

Zone	1	US	11027	Type	Négative	Activité	Construction	Identification	Creusement
------	---	----	-------	------	----------	----------	--------------	----------------	------------

Localisation EA TRP_1410 ES ES_1.22

Interprétation

Creusement du trou de poteau TRP1410. Il adopte un plan circulaire et un profil en cuvette

Description

Traces : .

Antérieur à US_11028 Postérieur à US_10040

Mesures (mètres)				Assises et modules (mètres)			Hauteur des assises (m) min. moy. max.		
longueur (max)	0.28			Modules des chaînes d'angles L (m) l (m) haut (m)			Modules des parements L (m) l (m) haut (m)		
longueur (min)				max			max		
larg / diam (max)	0.28	haut max	0.09	moy			moy		
			Z_Sup	min			min		
larg / diam (min)		haut min							
			Z_Inf						

Zone	1	US	11028	Type	Positive	Activité	Abandon	Identification	Comblement
------	---	----	-------	------	----------	----------	---------	----------------	------------

Localisation EA TRP_1410 ES ES_1.22

Interprétation

Comblement du trou de poteau TRP1410. Il s'agit d'un niveau sablo-limoneux meuble et homogène, proche de l'US10273.

Description

Composition : ; Limon (33% à 66%) ; Sable (33% à 66%) ; () ; () ; (). Couleur : brun jaune

moyen. Morphologie : meuble. Structure : uniforme

homogène. Traces : . Composants organiques : . Mobilier : . Matériaux de construction : .

Antérieur à Postérieur à US_11027

Mesures (mètres)				Assises et modules (mètres)			Hauteur des assises (m) min. moy. max.		
longueur (max)	0.28			Modules des chaînes d'angles L (m) l (m) haut (m)			Modules des parements L (m) l (m) haut (m)		
longueur (min)				max			max		
larg / diam (max)	0.28	haut max	0.09	moy			moy		
			Z_Sup	min			min		
larg / diam (min)		haut min							
			Z_Inf						

Zone	1	US	11029	Type	Négative	Activité	Construction	Identification	Creusement
------	---	----	-------	------	----------	----------	--------------	----------------	------------

Localisation EA TRP_1411 ES ES_1.22

Interprétation

Creusement du trou de poteau TRP1411. Il adopte un plan circulaire et un profil en U.

Description

Traces : .

Antérieur à US_11030 Postérieur à US_10040

Mesures (mètres)				Assises et modules (mètres)			Hauteur des assises (m) min. moy. max.		
longueur (max)	0.33			Modules des chaînes d'angles L (m) l (m) haut (m)			Modules des parements L (m) l (m) haut (m)		
longueur (min)				max			max		
larg / diam (max)	0.28	haut max	0.11	moy			moy		
			Z_Sup	min			min		
larg / diam (min)		haut min							
			Z_Inf						

Zone	1	US	11030	Type	Activité	Identification
				<i>Positive</i>	Abandon	Comblement

Localisation EA TRP_1411 ES ES_1.22

Interprétation

Comblement du trou de poteau TRP1411. Il s'agit d'un niveau sablo-limoneux meuble et homogène, proche de l'US10273.

Description

Composition : ; Limon (33% à 66%) ; Sable (33% à 66%) ; () ; () ; (). Couleur : jaune brun clair. Morphologie : meuble. Structure : homogène uniforme. Traces : . Composants organiques : . Mobilier : . Matériaux de construction : .

Antérieur à Postérieur à US_11030

Mesures (mètres)			Assises et modules (mètres)			Hauteur des assises (m)			
longueur (max)	0.33					min. moy. max.			
longueur (min)									
larg / diam (max)	0.28	haut max 0.11	Z_Sup	Modules des chaînes d'angles			Modules des parements		
larg / diam (min)		haut min	Z_Inf	L (m)	I (m)	haut (m)	L (m)	I (m)	haut (m)
				max			max		
				moy			moy		
				min			min		

Zone	1	US	11031	Type	Activité	Identification
				<i>Négative</i>	Construction	Creusement

Localisation EA TRP_1413 ES ES_1.22

Interprétation

Creusement du trou de poteau TRP1410. Il adopte un plan carré et un profil en U.

Description

Traces : .

Antérieur à US_11032 Postérieur à US_10040

Mesures (mètres)			Assises et modules (mètres)			Hauteur des assises (m)			
longueur (max)	0.20					min. moy. max.			
longueur (min)									
larg / diam (max)	0.20	haut max 0.09	Z_Sup	Modules des chaînes d'angles			Modules des parements		
larg / diam (min)		haut min	Z_Inf	L (m)	I (m)	haut (m)	L (m)	I (m)	haut (m)
				max			max		
				moy			moy		
				min			min		

Zone	1	US	11032	Type	Activité	Identification
				<i>Positive</i>	Abandon	Comblement

Localisation EA TRP_1413 ES ES_1.22

Interprétation

Comblement du trou de poteau TRP1413. Il s'agit d'un niveau sablo-limoneux meuble et homogène, proche de l'US10273.

Description

Composition : ; Limon (33% à 66%) ; Sable (33% à 66%) ; () ; () ; (). Couleur : brun jaune moyen. Morphologie : meuble. Structure : homogène uniforme. Traces : . Composants organiques : . Mobilier : . Matériaux de construction : .

Antérieur à Postérieur à US_11031

Mesures (mètres)			Assises et modules (mètres)			Hauteur des assises (m)			
longueur (max)						min. moy. max.			
longueur (min)									
larg / diam (max)		haut max	Z_Sup	Modules des chaînes d'angles			Modules des parements		
larg / diam (min)		haut min	Z_Inf	L (m)	I (m)	haut (m)	L (m)	I (m)	haut (m)
				max			max		
				moy			moy		
				min			min		

Zone	1	US	11033	Type	Négative	Activité	Construction	Identification	Creusement
------	---	----	-------	------	----------	----------	--------------	----------------	------------

Localisation EA TRP_1414 ES ES_1.22

Interprétation

Creusement du trou de poteau TRP1414. Il adopte un plan circulaire et un profil en cuvette.

Description

Traces : .

Antérieur à US_11034 Postérieur à US_10040

Mesures (mètres)				Assises et modules (mètres)			Hauteur des assises (m) min. moy. max.		
longueur (max)	0.32			Modules des chaînes d'angles L (m) l (m) haut (m)			Modules des parements L (m) l (m) haut (m)		
longueur (min)				max			max		
larg / diam (max)	0.30	haut max	0.02	moy			moy		
			Z_Sup	min			min		
larg / diam (min)		haut min							
			Z_Inf						

Zone	1	US	11034	Type	Positive	Activité	Abandon	Identification	Comblement
------	---	----	-------	------	----------	----------	---------	----------------	------------

Localisation EA TRP_1414 ES ES_1.22

Interprétation

Comblement du trou de poteau TRP1414. Il s'agit d'un niveau sablo-limoneux meuble et homogène, proche de l'US10273.

Description

Composition : ; Sable (33% à 66%) ; Sable (33% à 66%) ; () ; () ; (). Couleur : jaune marron

moyen. Morphologie : peu compacte. Structure : homogène

uniforme. Traces : . Composants organiques : . Mobilier : . Matériaux de construction : .

Antérieur à Postérieur à US_11033

Mesures (mètres)				Assises et modules (mètres)			Hauteur des assises (m) min. moy. max.		
longueur (max)	0.32			Modules des chaînes d'angles L (m) l (m) haut (m)			Modules des parements L (m) l (m) haut (m)		
longueur (min)				max			max		
larg / diam (max)	0.30	haut max	0.02	moy			moy		
			Z_Sup	min			min		
larg / diam (min)		haut min							
			Z_Inf						

Zone	1	US	11035	Type	Négative	Activité	Construction	Identification	Creusement
------	---	----	-------	------	----------	----------	--------------	----------------	------------

Localisation EA TRP_1415 ES ES_1.22

Interprétation

Creusement du trou de poteau TRP1415. Il adopte un plan carré et un profil en U.

Description

Traces : .

Antérieur à US_11036 Postérieur à US_10040

Mesures (mètres)				Assises et modules (mètres)			Hauteur des assises (m) min. moy. max.		
longueur (max)	0.16			Modules des chaînes d'angles L (m) l (m) haut (m)			Modules des parements L (m) l (m) haut (m)		
longueur (min)				max			max		
larg / diam (max)	0.18	haut max	0.13	moy			moy		
			Z_Sup	min			min		
larg / diam (min)		haut min							
			Z_Inf						

Zone 1	US 11036	Type	Activité	Identification
		<i>Positive</i>	Abandon	Comblement

Localisation EA TRP_1415 ES ES_1.22

Interprétation

Comblement du trou de poteau TRP1415. Il s'agit d'un niveau sablo-limoneux meuble et homogène, proche de l'US10273.

Description

Composition : ; Limon (33% à 66%) ; Sable (33% à 66%) ; () ; () ; (). Couleur : jaune brun

moyen. Morphologie : meuble. Structure : uniforme

homogène. Traces : . Composants organiques : . Mobilier : . Matériaux de construction : .

Antérieur à Postérieur à US_11035

Mesures (mètres)		Assises et modules (mètres)		Hauteur des assises (m) min. moy. max.	
longueur (max)	0.16				
longueur (min)					
larg / diam (max)	0.18	haut max	0.16	Z_Sup	
larg / diam (min)		haut min		Z_Inf	
		Modules des chaînes d'angles		Modules des parements	
		L (m) l (m) haut (m)		L (m) l (m) haut (m)	
		max		max	
		moy		moy	
		min		min	

Zone 1	US 11037	Type	Activité	Identification
		<i>Négative</i>	Construction	Creusement

Localisation EA TRP_1416 ES ES_1.22

Interprétation

Creusement du trou de poteau TRP1416. Il adopte un plan circulaire et un profil en cuvette.

Description

Traces : .

Antérieur à US_11038 Postérieur à US_10040

Mesures (mètres)		Assises et modules (mètres)		Hauteur des assises (m) min. moy. max.	
longueur (max)	0.17				
longueur (min)					
larg / diam (max)	0.14	haut max	0.11	Z_Sup	
larg / diam (min)		haut min		Z_Inf	
		Modules des chaînes d'angles		Modules des parements	
		L (m) l (m) haut (m)		L (m) l (m) haut (m)	
		max		max	
		moy		moy	
		min		min	

Zone 1	US 11038	Type	Activité	Identification
		<i>Positive</i>	Abandon	Comblement

Localisation EA TRP_1416 ES ES_1.22

Interprétation

Comblement du trou de poteau TRP1416. Il s'agit d'un niveau sablo-limoneux meuble et homogène, proche de l'US10273.

Description

Composition : ; Limon (33% à 66%) ; Sable (33% à 66%) ; () ; () ; (). Couleur : jaune brun

moyen. Morphologie : meuble. Structure : homogène

uniforme. Traces : . Composants organiques : . Mobilier : . Matériaux de construction : .

Antérieur à Postérieur à US_11037

Mesures (mètres)		Assises et modules (mètres)		Hauteur des assises (m) min. moy. max.	
longueur (max)	0.17				
longueur (min)					
larg / diam (max)	0.14	haut max	0.11	Z_Sup	
larg / diam (min)		haut min		Z_Inf	
		Modules des chaînes d'angles		Modules des parements	
		L (m) l (m) haut (m)		L (m) l (m) haut (m)	
		max		max	
		moy		moy	
		min		min	

Zone	1	US	11039	Type	Négative	Activité	Construction	Identification	Creusement
------	---	----	-------	------	----------	----------	--------------	----------------	------------

Localisation EA TRP_1417 ES ES_1.22

Interprétation

Creusement du trou de poteau TRP1417. Il adopte un plan circulaire et un profil en cuvette.

Description

Traces : .

Antérieur à US_11040 Postérieur à US_10040

longueur (max) _____			Mesures (mètres)			Assises et modules (mètres)			Hauteur des assises (m) min. moy. max.		
longueur (min) _____						Modules des chaînes d'angles L (m) l (m) haut (m)			Modules des parements L (m) l (m) haut (m)		
larg / diam (max) _____		haut max _____	Z_Sup		max _____			max _____			
larg / diam (min) _____		haut min _____	Z_Inf		moy _____			moy _____			
						min _____			min _____		

Zone	1	US	11040	Type	Positive	Activité	Abandon	Identification	Comblement
------	---	----	-------	------	----------	----------	---------	----------------	------------

Localisation EA TRP 1417 ES ES_1.22

Interprétation

Comblement du trou de poteau TRP1417. Il s'agit d'un niveau sablo-limoneux meuble et homogène, proche de l'US10273.

Description

Composition : ; Limon (33% à 66%) ; Sable (33% à 66%) ; () ; () ; (). Couleur : jaune marron

moyen. Morphologie : meuble. Structure : homogène. Traces : . Composants organiques : . Mobilier : . Matériaux de construction : .

Antérieur à _____ Postérieur à US_11039

longueur (max) _____			Mesures (mètres)			Assises et modules (mètres)			Hauteur des assises (m) min. moy. max.		
longueur (min) _____						Modules des chaînes d'angles L (m) l (m) haut (m)			Modules des parements L (m) l (m) haut (m)		
larg / diam (max) _____		haut max _____	Z_Sup		max _____			max _____			
larg / diam (min) _____		haut min _____	Z_Inf		moy _____			moy _____			
						min _____			min _____		

Zone	1	US	11041	Type	Négative	Activité	Construction	Identification	Creusement
------	---	----	-------	------	----------	----------	--------------	----------------	------------

Localisation EA TRP_1418 ES ES_1.22

Interprétation

Creusement du trou de poteau TRP1418. Il adopte un plan circulaire et un profil en cuvette.

Description

Traces : .

Antérieur à US_11042 Postérieur à US_10040

longueur (max) 0.16 _____			Mesures (mètres)			Assises et modules (mètres)			Hauteur des assises (m) min. moy. max.		
longueur (min) _____						Modules des chaînes d'angles L (m) l (m) haut (m)			Modules des parements L (m) l (m) haut (m)		
larg / diam (max) 0.15 _____		haut max 0.07 _____	Z_Sup		max _____			max _____			
larg / diam (min) _____		haut min _____	Z_Inf		moy _____			moy _____			
						min _____			min _____		

Zone 1	US 11042	Type	Activité	Identification
		Positive	Abandon	Comblement

Localisation EA TRP_1418 ES ES_1.22

Interprétation

Comblement du trou de poteau TRP1418. Il s'agit d'un niveau sablo-limoneux meuble et homogène, proche de l'US10273.

Description

Composition : ; Sable (33% à 66%) ; Limon (33% à 66%) ; () ; () ; (). Couleur : jaune moyen. Morphologie : meuble. Structure : homogène uniforme. Traces : . Composants organiques : . Mobilier : . Matériaux de construction : .

Antérieur à US_11041 Postérieur à

longueur (max) 0.16		Mesures (mètres)		Assises et modules (mètres)		Hauteur des assises (m) min. moy. max.	
longueur (min)				Modules des chaînes d'angles L (m) l (m) haut (m)		Modules des parements L (m) l (m) haut (m)	
larg / diam (max) 0.15	haut max 0.07	Z_Sup		max		max	
larg / diam (min)	haut min	Z_Inf		moy		moy	
				min		min	

Zone 1	US 11043	Type	Activité	Identification
		Négative	Construction	Creusement

Localisation EA TRP_1419 ES ES_1.22

Interprétation

Creusement du trou de poteau TRP1419. Il adopte un plan carré et un profil en U.

Description

Traces : .

Antérieur à US_11044 Postérieur à US_10040

longueur (max) 0.26		Mesures (mètres)		Assises et modules (mètres)		Hauteur des assises (m) min. moy. max.	
longueur (min)				Modules des chaînes d'angles L (m) l (m) haut (m)		Modules des parements L (m) l (m) haut (m)	
larg / diam (max) 0.26	haut max 0.08	Z_Sup		max		max	
larg / diam (min)	haut min	Z_Inf		moy		moy	
				min		min	

Zone 1	US 11044	Type	Activité	Identification
		Positive	Abandon	Comblement

Localisation EA TRP_1419 ES ES_1.22

Interprétation

Comblement du trou de poteau TRP1419. Il s'agit d'un niveau sablo-limoneux meuble et homogène, proche de l'US10273.

Description

Composition : ; Limon (33% à 66%) ; Sable (33% à 66%) ; () ; () ; (). Couleur : jaune marron clair. Morphologie : meuble. Structure : homogène uniforme. Traces : . Composants organiques : . Mobilier : . Matériaux de construction : .

Antérieur à Postérieur à US_11043

longueur (max) 0.26		Mesures (mètres)		Assises et modules (mètres)		Hauteur des assises (m) min. moy. max.	
longueur (min)				Modules des chaînes d'angles L (m) l (m) haut (m)		Modules des parements L (m) l (m) haut (m)	
larg / diam (max) 0.26	haut max 0.08	Z_Sup		max		max	
larg / diam (min)	haut min	Z_Inf		moy		moy	
				min		min	

Zone	1	US	11045	Type	Activité	Identification
				Négative	Construction	Creusement

Localisation EA ENC_1420 ES ES 1.22

Interprétation

Creusement de l'encoche ENC1420. Il adopte un plan rectangulaire allongé et un profil en U.

Description

Traces : . Creusement de l'encoche ENC1420. Il adopte un plan rectangulaire allongé et un profil en U.

Antérieur à US_11046 Postérieur à US_10040

Mesures (mètres)				Assises et modules (mètres)			Hauteur des assises (m)		
longueur (max)	1.30						min. moy. max.		
longueur (min)	0.50								
larg / diam (max)	0.30	haut max	0.26	Z_Sup					
larg / diam (min)	0.30	haut min		Z_Inf					
				Modules des chaînes d'angles			Modules des parements		
				L (m) l (m) haut (m)			L (m) l (m) haut (m)		
				max			max		
				moy			moy		
				min			min		

Zone	1	US	11046	Type	Activité	Identification
				Positive	Abandon	Comblement

Localisation EA ENC_1420 ES ES 1.22

Interprétation

Comblement de l'encoche ENC1420. Il s'agit d'un niveau sablo-limoneux meuble et homogène, proche de l'US10273.

Description

Composition : ; Limon (33% à 66%) ; Sable (33% à 66%) ; () ; () ; (). Couleur : jaune moyen. Morphologie : meuble. Structure : homogène uniforme. Traces : . Composants organiques : . Mobilier : . Matériaux de construction : .

Antérieur à Postérieur à US_11045

Mesures (mètres)				Assises et modules (mètres)			Hauteur des assises (m)		
longueur (max)	1.30						min. moy. max.		
longueur (min)	0.50								
larg / diam (max)	0.30	haut max	0.26	Z_Sup					
larg / diam (min)	0.30	haut min		Z_Inf					
				Modules des chaînes d'angles			Modules des parements		
				L (m) l (m) haut (m)			L (m) l (m) haut (m)		
				max			max		
				moy			moy		
				min			min		

Zone	1	US	11047	Type	Activité	Identification
				Négative	Construction	Creusement

Localisation EA ENC_1421 ES ES 1.22

Interprétation

Creusement de l'encoche ENC1421. Il adopte un plan semi-circulaire et un profil en U.

Description

Traces : .

Antérieur à US_11048 Postérieur à US_10040

Mesures (mètres)				Assises et modules (mètres)			Hauteur des assises (m)		
longueur (max)	0.28						min. moy. max.		
longueur (min)									
larg / diam (max)	0.08	haut max	0.10	Z_Sup					
larg / diam (min)		haut min		Z_Inf					
				Modules des chaînes d'angles			Modules des parements		
				L (m) l (m) haut (m)			L (m) l (m) haut (m)		
				max			max		
				moy			moy		
				min			min		

Zone	1	US	11048	Type	Positive	Activité	Abandon	Identification	Comblement
------	---	----	-------	------	----------	----------	---------	----------------	------------

Localisation EA ENC_1421 ES ES_1.22

Interprétation

Comblement de l'encoche ENC1421. Il s'agit d'un niveau sablo-limoneux meuble et homogène, proche de l'US10273.

Description

Composition : ; Sable (33% à 66%) ; Limon (33% à 66%) ; () ; () ; (). Couleur : jaune marron

moyen. Morphologie : meuble. Structure : homogène

uniforme. Traces : . Composants organiques : . Mobilier : . Matériaux de construction : .

Antérieur à Postérieur à US_11047

Mesures (mètres) longueur (max) 0.28 longueur (min) larg / diam (max) 0.08 haut max 0.10 Z_Sup larg / diam (min) haut min Z_Inf				Assises et modules (mètres) Hauteur des assises (m) min. moy. max. Modules des chaînes d'angles L (m) l (m) haut (m) max moy min Modules des parements L (m) l (m) haut (m) max moy min			
--	--	--	--	---	--	--	--

Zone	1	US	11049	Type	Négative	Activité	Construction	Identification	Creusement
------	---	----	-------	------	----------	----------	--------------	----------------	------------

Localisation EA ENC_1422 ES ES_1.22

Interprétation

Creusement de l'encoche ENC1422. Il adopte un plan semi-circulaire et un profil en U.

Description

Traces : .

Antérieur à US_11050 Postérieur à US_10040

Mesures (mètres) longueur (max) 0.30 longueur (min) larg / diam (max) 0.06 haut max 0.10 Z_Sup larg / diam (min) haut min Z_Inf				Assises et modules (mètres) Hauteur des assises (m) min. moy. max. Modules des chaînes d'angles L (m) l (m) haut (m) max moy min Modules des parements L (m) l (m) haut (m) max moy min			
--	--	--	--	---	--	--	--

Zone	1	US	11050	Type	Positive	Activité	Abandon	Identification	Comblement
------	---	----	-------	------	----------	----------	---------	----------------	------------

Localisation EA ENC_1422 ES ES_1.22

Interprétation

Comblement de l'encoche ENC1422. Il s'agit d'un niveau sablo-limoneux meuble et homogène, proche de l'US10273.

Description

Composition : ; Sable (33% à 66%) ; Limon (33% à 66%) ; () ; () ; (). Couleur : jaune marron

moyen. Morphologie : meuble. Structure : homogène

uniforme. Traces : . Composants organiques : . Mobilier : . Matériaux de construction : .

Antérieur à Postérieur à US_11049

Mesures (mètres) longueur (max) 0.30 longueur (min) larg / diam (max) 0.06 haut max 0.10 Z_Sup larg / diam (min) haut min Z_Inf				Assises et modules (mètres) Hauteur des assises (m) min. moy. max. Modules des chaînes d'angles L (m) l (m) haut (m) max moy min Modules des parements L (m) l (m) haut (m) max moy min			
--	--	--	--	---	--	--	--

Zone	1	US	11051	Type	Négative	Activité	Construction	Identification	Creusement
------	---	----	-------	------	----------	----------	--------------	----------------	------------

Localisation EA ENC_1423 ES ES_1.22

Interprétation

Creusement de l'encoche ENC1423. Il adopte un plan semi-circulaire et un profil en U.

Description

Traces : .

Antérieur à US_11052 Postérieur à US_10040

Mesures (mètres) longueur (max) 0.26 longueur (min) larg / diam (max) 0.08 haut max 0.09 Z_Sup larg / diam (min) haut min Z_Inf				Assises et modules (mètres) Hauteur des assises (m) min. moy. max. Modules des chaînes d'angles L (m) l (m) haut (m) max moy min Modules des parements L (m) l (m) haut (m) max moy min			
--	--	--	--	---	--	--	--

Zone	1	US	11052	Type	<i>Positive</i>	Activité	Abandon	Identification	Comblement
------	---	----	-------	------	-----------------	----------	---------	----------------	------------

Localisation EA ENC_1423 ES ES_1.22

Interprétation

Comblement de l'encoche ENC1423. Il s'agit d'un niveau sablo-limoneux meuble et homogène, proche de l'US10273.

Description

Composition : ; Limon (33% à 66%) ; Sable (33% à 66%) ; () ; () ; (). Couleur : jaune moyen. Morphologie : meuble. Structure : homogène uniforme. Traces : . Composants organiques : . Mobilier : . Matériaux de construction : .

Antérieur à Postérieur à

Mesures (mètres) longueur (max) <input type="text" value="0.26"/> longueur (min) <input type="text"/> larg / diam (max) <input type="text" value="0.08"/> haut max <input type="text" value="0.09"/> Z_Sup larg / diam (min) <input type="text"/> haut min <input type="text"/> Z_Inf				Assises et modules (mètres) Hauteur des assises (m) min. moy. max. Modules des chaînes d'angles L (m) l (m) haut (m) max <input type="text"/> moy <input type="text"/> min <input type="text"/>				Modules des parements L (m) l (m) haut (m) max <input type="text"/> moy <input type="text"/> min <input type="text"/>			
--	--	--	--	---	--	--	--	--	--	--	--

Zone	1	US	11053	Type	<i>Négative</i>	Activité	Construction	Identification	Creusement
------	---	----	-------	------	-----------------	----------	--------------	----------------	------------

Localisation EA ENC_1424 ES ES_1.22

Interprétation

Creusement de l'encoche ENC1424. Il adopte un plan rectangulaire allongé et un profil en U.

Description

Traces : .

Antérieur à Postérieur à

Mesures (mètres) longueur (max) <input type="text" value="2.65"/> longueur (min) <input type="text" value="0.56"/> larg / diam (max) <input type="text" value="0.30"/> haut max <input type="text" value="0.36"/> Z_Sup larg / diam (min) <input type="text" value="0.30"/> haut min <input type="text"/> Z_Inf				Assises et modules (mètres) Hauteur des assises (m) min. moy. max. Modules des chaînes d'angles L (m) l (m) haut (m) max <input type="text"/> moy <input type="text"/> min <input type="text"/>				Modules des parements L (m) l (m) haut (m) max <input type="text"/> moy <input type="text"/> min <input type="text"/>			
--	--	--	--	---	--	--	--	--	--	--	--

Zone	1	US	11054	Type	Positive	Activité	Abandon	Identification	Comblement
------	---	----	-------	------	----------	----------	---------	----------------	------------

Localisation EA ENC_1424 ES ES_1.22

Interprétation

Comblement de l'encoche ENC1424. Il s'agit d'un niveau sablo-limoneux meuble et homogène, proche de l'US10273.

Description

Composition : ; Sable (33% à 66%) ; Limon (33% à 66%) ; () ; () ; (). Couleur : jaune marron

moyen. Morphologie : meuble. Structure : homogène

uniforme. Traces : . Composants organiques : . Mobilier : . Matériaux de construction : .

Antérieur à Postérieur à US_11053

Mesures (mètres) longueur (max) 2.65 longueur (min) 0.56 larg / diam (max) 0.30 haut max 0.36 Z_Sup larg / diam (min) haut min Z_Inf				Assises et modules (mètres) Hauteur des assises (m) min. moy. max. Modules des chaînes d'angles L (m) l (m) haut (m) max moy min Modules des parements L (m) l (m) haut (m) max moy min			
---	--	--	--	---	--	--	--

Zone	1	US	11055	Type	Négative	Activité	Construction	Identification	Creusement
------	---	----	-------	------	----------	----------	--------------	----------------	------------

Localisation EA ENC_1425 ES ES_1.22

Interprétation

Creusement de l'encoche ENC1425. Il adopte un plan semi-circulaire et un profil en U.

Description

Traces : .

Antérieur à US_11056 Postérieur à US_10040

Mesures (mètres) longueur (max) 0.30 longueur (min) larg / diam (max) 0.12 haut max 0.24 Z_Sup larg / diam (min) haut min Z_Inf				Assises et modules (mètres) Hauteur des assises (m) min. moy. max. Modules des chaînes d'angles L (m) l (m) haut (m) max moy min Modules des parements L (m) l (m) haut (m) max moy min			
--	--	--	--	---	--	--	--

Zone	1	US	11056	Type	Activité	Identification
				<i>Positive</i>	Abandon	Comblement

Localisation EA ENC_1425 ES ES_1.22

Interprétation

Comblement de l'encoche ENC1425. Il s'agit d'un niveau sablo-limoneux meuble et homogène, proche de l'US10273.

Description

Composition : ; Limon (33% à 66%) ; Sable (33% à 66%) ; () ; () ; (). Couleur : jaune brun. Morphologie : meuble. Structure : homogène uniforme. Traces : . Composants organiques : . Mobilier : . Matériaux de construction : .

Antérieur à Postérieur à

Mesures (mètres)				Assises et modules (mètres)			Hauteur des assises (m)		
longueur (max)	<input type="text" value="0.30"/>						min. moy. max.		
longueur (min)	<input type="text"/>								
larg / diam (max)	<input type="text" value="0.12"/>	haut max	<input type="text" value="0.24"/>	Modules des chaînes d'angles			Modules des parements		
				L (m) l (m) haut (m)			L (m) l (m) haut (m)		
larg / diam (min)	<input type="text"/>	haut min	<input type="text"/>	max			max		
				moy			moy		
				min			min		

Zone	1	US	11057	Type	Activité	Identification
				<i>Négative</i>	Construction	Creusement

Localisation EA ENC_1426 ES FS 1 22

Interprétation

Creusement de l'encoche ENC1426. Il adopte un plan semi-circulaire et un profil en U.

Description

Traces : .

Antérieur à Postérieur à

Mesures (mètres)				Assises et modules (mètres)			Hauteur des assises (m)		
longueur (max)	<input type="text" value="0.34"/>						min. moy. max.		
longueur (min)	<input type="text"/>								
larg / diam (max)	<input type="text" value="0.15"/>	haut max	<input type="text" value="0.20"/>	Modules des chaînes d'angles			Modules des parements		
				L (m) l (m) haut (m)			L (m) l (m) haut (m)		
larg / diam (min)	<input type="text"/>	haut min	<input type="text"/>	max			max		
				moy			moy		
				min			min		

Zone	1	US	11061	Type	Activité	Identification
				Négative	Construction	Creusement

Localisation EA TRP_1428 ES ES 1.22

Interprétation

Creusement du trou de poteau TRP1428. Il adopte un plan carré et un profil en V d'axe horizontal.

Description

Traces : .

Antérieur à US_11062 Postérieur à US_10040

Mesures (mètres)				Assises et modules (mètres)			Hauteur des assises (m)		
longueur (max)	0.30						min. moy. max.		
longueur (min)									
larg / diam (max)	0.15	haut max	Z_Sup	Modules des chaînes d'angles			Modules des parements		
larg / diam (min)		haut min	Z_Inf	L (m) l (m) haut (m)			L (m) l (m) haut (m)		
				max			max		
				moy			moy		
				min			min		

Zone	1	US	11062	Type	Activité	Identification
				Positive	Abandon	Comblement

Localisation EA TRP 1428 ES ES_1.22

Interprétation

Comblement du trou de poteau TRP1428. Il s'agit d'un niveau sablo-limoneux meuble et homogène, proche de l'US10273.

Description

Composition : ; Limon (); Sable (); (); (). Couleur : jaune foncé. Morphologie : meuble. Structure : uniforme. Traces : . Composants organiques : . Mobilier : . Matériaux de construction : .

Antérieur à Postérieur à US_11061

Mesures (mètres)				Assises et modules (mètres)			Hauteur des assises (m)		
longueur (max)	0.30						min. moy. max.		
longueur (min)									
larg / diam (max)	0.15	haut max	Z_Sup	Modules des chaînes d'angles			Modules des parements		
larg / diam (min)		haut min	Z_Inf	L (m) l (m) haut (m)			L (m) l (m) haut (m)		
				max			max		
				moy			moy		
				min			min		

Zone	1	US	11063	Type	Activité	Identification
				Négative	Construction	Creusement

Localisation EA TRP_1429 ES ES 1.22

Interprétation

Creusement du trou de poteau TRP1429. Il adopte un plan carré et un profil en V d'axe horizontal.

Description

Traces : .

Antérieur à US_11064 Postérieur à US_10040

Mesures (mètres)				Assises et modules (mètres)			Hauteur des assises (m)		
longueur (max)	0.30						min. moy. max.		
longueur (min)									
larg / diam (max)	0.15	haut max	Z_Sup	Modules des chaînes d'angles			Modules des parements		
larg / diam (min)		haut min	Z_Inf	L (m) l (m) haut (m)			L (m) l (m) haut (m)		
				max			max		
				moy			moy		
				min			min		

Zone 1	US 11064	Type	Activité	Identification
		<i>Positive</i>	Abandon	Comblement

Localisation EA TRP_1429 ES ES_1.22

Interprétation

Comblement du trou de poteau TRP1429. Il s'agit d'un niveau sablo-limoneux meuble et homogène, proche de l'US10273.

Description

Composition : ; Limon (33% à 66%) ; Sable (33% à 66%) ; () ; () ; (). Couleur : jaune marron

moyen. Morphologie : meuble. Structure : homogène

uniforme. Traces : . Composants organiques : . Mobilier : . Matériaux de construction : .

Antérieur à Postérieur à US_11063

Mesures (mètres)				Assises et modules (mètres)			Hauteur des assises (m)		
longueur (max)	0.30						min. moy. max.		
longueur (min)									
larg / diam (max)	0.15	haut max	Z_Sup	Modules des chaînes d'angles			Modules des parements		
larg / diam (min)		haut min	Z_Inf	L (m)	I (m)	haut (m)	L (m)	I (m)	haut (m)
				max			max		
				moy			moy		
				min			min		

Zone 1	US 11065	Type	Activité	Identification
		<i>Négative</i>	Construction	Creusement

Localisation EA TRP_1434 ES ES 1.22

Interprétation

Creusement du trou de poteau TRP1434. Il adopte un plan circulaire et un profil en U.

Description

Traces : .

Antérieur à US_11066 Postérieur à US_10040

Mesures (mètres)				Assises et modules (mètres)			Hauteur des assises (m)		
longueur (max)	0.20						min. moy. max.		
longueur (min)									
larg / diam (max)	0.17	haut max	0.15 Z_Sup	Modules des chaînes d'angles			Modules des parements		
larg / diam (min)		haut min	Z_Inf	L (m)	I (m)	haut (m)	L (m)	I (m)	haut (m)
				max			max		
				moy			moy		
				min			min		

Zone 1	US 11066	Type	Activité	Identification
		<i>Positive</i>	Abandon	Comblement

Localisation EA TRP_1434 ES ES_1.22

Interprétation

Comblement du trou de poteau TRP1434. Il s'agit d'un niveau sablo-limoneux meuble et homogène, proche de l'US10273.

Description

Composition : ; Sable (33% à 66%) ; Limon (33% à 66%) ; () ; () ; (). Couleur : jaune brun

clair. Morphologie : meuble. Structure : homogène

uniforme. Traces : . Composants organiques : . Mobilier : . Matériaux de construction : .

Antérieur à Postérieur à US_11065

Mesures (mètres)				Assises et modules (mètres)			Hauteur des assises (m)		
longueur (max)	0.20						min. moy. max.		
longueur (min)									
larg / diam (max)	0.17	haut max	0.15 Z_Sup	Modules des chaînes d'angles			Modules des parements		
larg / diam (min)		haut min	Z_Inf	L (m)	I (m)	haut (m)	L (m)	I (m)	haut (m)
				max			max		
				moy			moy		
				min			min		

Zone 1	US 11067	Type	Activité	Identification
		Négative	Construction	Creusement

Localisation EA TRP_1463 ES ES 1.22

Interprétation

Creusement du trou de poteau TRP1463. Il adopte un plan circulaire et un profil en cuvette.

Description

Traces : .

Antérieur à US_11068 Postérieur à US_10040

Mesures (mètres)				Assises et modules (mètres)			Hauteur des assises (m)		
longueur (max)	0.13						min. moy. max.		
longueur (min)									
larg / diam (max)	0.12	haut max	Z_Sup	Modules des chaînes d'angles			Modules des parements		
larg / diam (min)		haut min	Z_Inf	L (m) l (m) haut (m)			L (m) l (m) haut (m)		
				max			max		
				moy			moy		
				min			min		

Zone 1	US 11068	Type	Activité	Identification
		Positive	Abandon	Comblement

Localisation EA TRP_1463 ES ES 1.22

Interprétation

Comblement du trou de poteau TRP1463. Il s'agit d'un niveau sablo-limoneux meuble et homogène, proche de l'US10273.

Description

Composition : ; Limon (33% à 66%) ; Sable (33% à 66%) ; () ; () ; (). Couleur : jaune moyen. Morphologie : meuble. Structure : homogène uniforme. Traces : . Composants organiques : . Mobilier : . Matériaux de construction : .

Antérieur à Postérieur à US_11067

Mesures (mètres)				Assises et modules (mètres)			Hauteur des assises (m)		
longueur (max)	0.13						min. moy. max.		
longueur (min)									
larg / diam (max)	0.12	haut max	Z_Sup	Modules des chaînes d'angles			Modules des parements		
larg / diam (min)		haut min	Z_Inf	L (m) l (m) haut (m)			L (m) l (m) haut (m)		
				max			max		
				moy			moy		
				min			min		

Annexe 5 : Inventaire des minutes

Dép	INSEE	Opération	Année	N°	Type de document	Format	Titre	Auteur
74	74078	13761	2022	G227	Doc. graphique	Calque A3	Plan et coupe NO-SE des EA 1403 et 1393 (ES 1.36).	N. Pierrat
74	74078	13761	2022	G228	Doc. graphique	Calque A3	Plan et coupe S-N des TRP 1369 et 1376 (ES 1.35).	L. Benoit
74	74078	13761	2022	G229	Doc. graphique	Calque A3	Coupe E-O du TRP 1378 (ES 1.36).	N. Pierrat
74	74078	13761	2022	G230	Doc. graphique	Calque A3	Coupe E-O des TRP 1384 et 1382 (ES 1.35).	F. Thouvier
74	74078	13761	2022	G231	Doc. graphique	Calque A3	Coupe NE-SO du TRP 1399 (ES 1.35).	N. Pierrat
74	74078	13761	2022	G232	Doc. graphique	Calque A3	Plan et coupe S-N du TRP 1455 (ES 1.37).	A. Falatakis
74	74078	13761	2022	G233	Doc. graphique	Calque A3	Coupe S-N des espaces ES 1.36 et ES 1.37 + coupe du TRP 1351.	A. Troyes
74	74078	13761	2022	G234	Doc. graphique	Calque A3	Plan et coupe E-O de la FOS 1320 (ES 1.24).	S. Branchereau
74	74078	13761	2022	G235	Doc. graphique	Calque A3	Plan et coupe E-O du TRP 1327 (ES 1.24).	S. Branchereau
74	74078	13761	2022	G236	Doc. graphique	Calque A3	Plan et coupe N-S du TRP 1328 (ES 1.24).	S. Branchereau
74	74078	13761	2022	G237	Doc. graphique	Calque A3	Coupe N-S de EA 1326 (ES 1.24).	A. Falatakis
74	74078	13761	2022	G238	Doc. graphique	Calque A3	Plan des EA 1325 et 1230 (ES 1.24).	A. Falatakis B. Maniez
74	74078	13761	2022	G239	Doc. graphique	Calque A3	Plan de EA 1322 (ES 1.33).	A. Troyes
74	74078	13761	2022	G240	Doc. graphique	Calque A3	Plan et coupe E-O du TRP 1329 (ES 1.24).	S. Branchereau
74	74078	13761	2022	G241	Doc. graphique	Calque A3	Plan et coupe N-S de EA 1321 (ES 1.24).	B. Maniez
74	74078	13761	2022	G242	Doc. graphique	Calque A3	Plan et coupe N-S des EA 1330 et 1321 (ES 1.24).	B. Maniez
74	74078	13761	2022	G243	Doc. graphique	Calque A3	Plan et coupe S-N des EA 1332 et 1324 (ES 1.24).	B. Maniez
74	74078	13761	2022	G244	Doc. graphique	Calque A3	Coupe N-S de l'espace ES 1.33.	A. Troyes
74	74078	13761	2022	G245	Doc. graphique	Calque A3	Coupe E-O de l'espace ES 1.33	N. Pierrat
74	74078	13761	2022	G246	Doc. graphique	Calque A3	Plan et coupe SO-NE des TRP 1404 et 1445 (ES 1.36).	A. Troyes
74	74078	13761	2022	G247	Doc. graphique	Calque A3	Plan et coupe E-O du TRP 1451 (ES 1.36/ES 1.6).	L. Henrich
74	74078	13761	2022	G248	Doc. graphique	Calque A3	Coupe N-S des EA 1405 et 1449 (ES 1.37).	B. Maniez
74	74078	13761	2022	G249	Doc. graphique	Calque A3	Plan et coupe N-S du TRP 1452 (ES 1.36).	L. Henrich
74	74078	13761	2022	G250	Doc. graphique	Calque A3	Plan des TRP 1433, 1437, 1406, 1405, 1449, 1456 et 1351 (ES 1.37).	B. Maniez S. Alloin
74	74078	13761	2022	G251	Doc. graphique	Calque A3	Coupe N-S de l'espace ES 1.37 + plan et coupe du TRP 1361 + coupe du TRP 1362 (ES 1.37).	S. Branchereau
74	74078	13761	2022	G252	Doc. graphique	Calque A3	Coupe E-O des EA 1432, 1444, 1436 et 1362 (ES 1.37).	S. Branchereau
74	74078	13761	2022	G253	Doc. graphique	Calque A3	Plan et coupe N-S de EA 1334 (ES 1.33).	A. Falatakis
74	74078	13761	2022	G254	Doc. graphique	Calque A3	Plan et coupe N-S de EA 1336 (ES 1.33).	A. Falatakis
74	74078	13761	2022	G255	Doc. graphique	Calque A3	Plan et coupe N-S de EA 1360 (ES 1.36).	D. Fert
74	74078	13761	2022	G256	Doc. graphique	Calque A3	Plan et coupe de EA 1439 (ES 1.35).	D. Jouneau
74	74078	13761	2022	G257	Doc. graphique	Calque A3	Plan et coupe E-O des EA 1391, 1392, 1438 et 1333 (ES 1.35).	D. Jouneau
74	74078	13761	2022	G258	Doc. graphique	Calque A3	Plan et coupe E-O du TRP 1368 (ES 1.35).	L. Benoit

74	74078	13761	2022	G259	Doc. graphique	Calque A3	Plan et coupe E-O de EA 1387 (ES 1.35).	D. Jouneau
74	74078	13761	2022	G260	Doc. graphique	Calque A3	Plan et coupe SO-NE du TRP 1357 (ES 1.33).	F. Thouvier
74	74078	13761	2022	G261	Doc. graphique	Calque A3	Plan et coupe SO-NE des TRP 1358 et 1359 (ES 1.33/ES 1.36).	S. Alloin
74	74078	13761	2022	G262	Doc. graphique	Calque A3	Plan et coupe SO-NE du TRP 1366 (ES 1.36).	A. Troyes
74	74078	13761	2022	G263	Doc. graphique	Calque A3	Plan et coupe E-O du TRP 1379 (ES 1.36).	L. Courtial
74	74078	13761	2022	G264	Doc. graphique	Calque A3	Plan et coupe NO-SE du TRP 1367 (ES 1.36).	F. Thouvier
74	74078	13761	2022	G265	Doc. graphique	Calque A3	Plan et coupe S-N du TRP 1394 (ES 1.36).	D. Fert
74	74078	13761	2022	G266	Doc. graphique	Calque A3	Plan du TRP 1449 (ES 1.36).	L. Courtial
74	74078	13761	2022	G267	Doc. graphique	Calque A3	Plan et coupe E-O du TRP 1396 (ES 1.35).	A. Falatakis
74	74078	13761	2022	G268	Doc. graphique	Calque A3	Plan et coupe O-E du TRP 1397 (ES 1.35).	A. Troyes
74	74078	13761	2022	G269	Doc. graphique	Calque A3	Plan et coupe S-N du TRP 1398 (ES 1.35).	A. Troyes
74	74078	13761	2022	G270	Doc. graphique	Calque A3	Plan et coupe S-N du TRP 1438 (ES 1.35).	A. Troyes
74	74078	13761	2022	G271	Doc. graphique	Calque A3	Plan et coupe O-E du TRP 1450 (ES 1.35).	A. Troyes
74	74078	13761	2022	G272	Doc. graphique	Calque A3	Plan et coupe E-O du TRP 1458 (ES 1.37).	N. Pierrat
74	74078	13761	2022	G273	Doc. graphique	Calque A3	Plan et coupe NO-SE du TRP 1380 (ES 1.36).	L. Henrich
74	74078	13761	2022	G274	Doc. graphique	Calque A3	Plan et coupe NO-SE du TRP 1442 (ES 1.36).	L. Henrich
74	74078	13761	2022	G275	Doc. graphique	Calque A3	Plan et coupe N-S du TRP 1402 (ES 1.35).	L. Henrich
74	74078	13761	2022	G276	Doc. graphique	Calque A3	Plan et coupe N-S du TRP 1400 (ES 1.35).	S. Alloin N. Pierrat
74	74078	13761	2022	G277	Doc. graphique	Calque A3	Plan et coupe S-N du TRP 1401 (ES 1.35).	N. Pierrat
74	74078	13761	2022	G278	Doc. graphique	Calque A3	Plan du TRP 1378 (ES 1.36).	N. Pierrat
74	74078	13761	2022	G279	Doc. graphique	Calque A3	Relevé du parement extérieur du mur M 1315 (ES 1.33/ES 1.34).	A. Troyes B. Maniez
74	74078	13761	2022	G280	Doc. graphique	Calque A3	Plan des EA 1362, 1436, 1444, 1432, 1431 et 1454 (ES 1.37).	S. Branchereau
74	74078	13761	2022	G281	Doc. graphique	Calque A3	Plan et coupe S-N des TRP 1456 et 1457 (ES 1.37).	S. Alloin B. Maniez
74	74078	13761	2022	G282	Doc. graphique	Calque A3	Plan et coupe S-N du TRP 1453 (ES 1.37).	N. Pierrat
74	74078	13761	2022	G283	Doc. graphique	Calque A3	Plan et coupe SE-NO du TRP 1353 (ES 1.37).	N. Pierrat
74	74078	13761	2022	G284	Doc. graphique	Calque A3	Plan et coupe E-O du TRP 1352 (ES 1.37).	N. Pierrat
74	74078	13761	2022	G285	Doc. graphique	Calque A3	Plan et coupe E-O des EA 1447 et 1459 (ES 1.36).	D. Jouneau
74	74078	13761	2022	G286	Doc. graphique	Calque A3	Plan et coupe N-S de EA 1343 (ES 1.29).	D. Fert
74	74078	13761	2022	G287	Doc. graphique	Calque A3	Coupe E-O de l'espace ES 1.29.	B. Maniez
74	74078	13761	2022	G288	Doc. graphique	Calque A3	Plan et coupe O-E de EA 1345 (ES 1.29).	B. Maniez
74	74078	13761	2022	G289	Doc. graphique	Calque A3	Coupe N-S de POR 1202 (ES 1.29/ES 1.23).	B. Maniez
74	74078	13761	2022	G290	Doc. graphique	Calque A3	Plan et coupe SE-NO des TRP 1373 et 1374 (ES 1.36).	A. Troyes

74	74078	13761	2022	G291	Doc. graphique	Calque A3	Coupe E-O de l'espace ES 1.36.	A. Troyes
74	74078	13761	2022	G292	Doc. graphique	Calque A3	Coupe N-S de l'espace ES 1.36.	S. Alloin
74	74078	13761	2022	G293	Doc. graphique	Calque A3	Plan et coupe E-O du TRP 1375 (ES 1.36).	S. Alloin
74	74078	13761	2022	G294	Doc. graphique	Calque A3	Plan et coupe SE-NO de EA 1441 (ES 1.36).	S. Alloin
74	74078	13761	2022	G295	Doc. graphique	Calque A3	Coupe SO-NE du TRP 1322 (ES 1.33).	A. Troyes
74	74078	13761	2022	G296	Doc. graphique	Calque A3	Plan et coupe NNE-SSO du TRP 1341 (ES 1.36).	S. Alloin
74	74078	13761	2022	G297	Doc. graphique	Calque A3	Coupe N-S du TRP 1433 (ES 1.36/ES 1.37).	B. Maniez
74	74078	13761	2022	G298	Doc. graphique	Calque A3	Coupe N-S du TRP 1437 (ES 1.37).	B. Maniez
74	74078	13761	2022	G299	Doc. graphique	Calque A3	Coupe O-E des espaces ES 1.35 et ES 1.36.	F. Thouvier
74	74078	13761	2022	G300	Doc. graphique	Calque A3	Coupe N-S du TRP 1406 (ES 1.37).	B. Maniez
74	74078	13761	2022	G301	Doc. graphique	Calque A3	Plan et coupe S-N du TRP 1460 (ES 1.37).	S. Alloin
74	74078	13761	2022	G302	Doc. graphique	Calque A3	Plan et coupe N-S du TRP 1461 (ES 1.33).	L. Henrich
74	74078	13761	2022	G303	Doc. graphique	Calque A3	Plan et coupe O-E du TRP 1462 (ES 1.33).	F. Thouvier
74	74078	13761	2022	G304	Doc. graphique	Calque A3	Plan et coupe E-O du TRP 1466 (ES 1.33).	F. Thouvier
74	74078	13761	2022	G305	Doc. graphique	Calque A3	Coupe S-N de l'espace ES 1.33.	D. Fert
74	74078	13761	2022	G306	Doc. graphique	Calque A3	Coupe des TRP 1446 et 1448 (ES 1.36).	A. Troyes
74	74078	13761	2022	G307	Doc. graphique	Calque A3	Plan du TRP 1395 (ES 1.36).	L. Courtial
74	74078	13761	2022	G308	Doc. graphique	Calque A3	Coupe du TRP 1395 (ES 1.36).	L. Courtial

Annexe 6 : Inventaire des points topographiques

Inventaire des bornes et des points topographiques

(Lambert 93 CC46, NGF-IGN 69)

les bornes fixes portent le préfixe B et les points mesurés le préfixe PT ou PB

Année	Nom	Est (m)	Nord (m)	Altitude (m)	Observations	Description
	B 15	1925363,926	5201128,306	685,106	Anglet pique fer	Borne
	B 16	1925378,846	5201175,372	687,483	Anglet pique fer	Borne
	B 17	1925357,082	5201136,914	685,23	Anglet pique fer	Borne
2021	PT 0306	1925360,498	5201164,19	685,605	point mesuré	Coupe O-E ES 1.26_1
2021	PT 0307	1925363,201	5201163,784	685,679	point mesuré	Coupe O-E ES 1.26_2
2021	PT 0308	1925362,979	5201160,425	685,945	point mesuré	Coupe E-O Es 1.26_1
2021	PT 0309	1925359,579	5201161,086	685,878	point mesuré	Coupe E-O Es 1.26_2
2021	PT 0310	1925357,935	5201156,557	685,249	point mesuré	Coupe N-S ES 1.27_1
2021	PT 0311	1925358,32	5201158,073	685,271	point mesuré	Coupe N-S ES 1.27_2
2021	PT 0312	1925362,103	5201155,454	685,799	point mesuré	Coupe E-O ES 1.27_1
2021	PT 0313	1925357,805	5201156,571	685,762	point mesuré	Coupe E-O ES 1.27_2
2021	PT 0314	1925366,644	5201156,839	685,817	point mesuré	Coupe N-S ES 1.23_1
2021	PT 0315	1925366,222	5201154,493	685,804	point mesuré	Coupe N-S ES 1.23_2
2021	PT 0316	1925361,907	5201155,501	685,699	point mesuré	Coupe E-O ES 1.23_1
2021	PT 0317	1925366,142	5201154,505	685,677	point mesuré	Coupe E-O ES 1.23_2
2021	PT 0318	1925378,453	5201158,055	686,123	point mesuré	Coupe E-O (nord) de ES 1.6_1
2021	PT 0319	1925371,062	5201158,932	686,124	point mesuré	Coupe E-O (nord) de ES 1.6_2
2021	PT 0320	1925362,884	5201154,913	685,32	point mesuré	FOY 1209_1
2021	PT 0321	1925361,91	5201155,006	685,313	point mesuré	FOY 1209_2
2021	PT 0322	1925361,998	5201154,188	685,343	point mesuré	FOS 1212_1
2021	PT 0323	1925361,73	5201154,251	685,339	point mesuré	FOS 1212_2
2021	PT 0324	1925366,311	5201154,177	685,82	point mesuré	Coupe E-O ES 1.23_1
2021	PT 0325	1925369,927	5201153,365	685,814	point mesuré	Coupe E-O ES 1.23_2
2021	PT 0326	1925361,759	5201155,019	685,367	point mesuré	EA 1209 et 1212
2021	PT 0327	1925385,873	5201154,052	686,114	point mesuré	Coupe O-E Es 1.5_1
2021	PT 0328	1925378,549	5201154,432	686,117	point mesuré	Coupe O-E Es 1.5_2
2021	PT 0329	1925378,09	5201151,276	685,619	point mesuré	Coupe E-O ES 1.20_1
2021	PT 0330	1925379,94	5201151,282	685,627	point mesuré	Coupe E-O ES 1.20_2
2021	PT 0331	1925370,764	5201161,318	686,169	point mesuré	Coupe E-O ES 1.24_1
2021	PT 0332	1925364,901	5201161,826	686,182	point mesuré	Coupe E-O ES 1.24_2
2021	PT 0333	1925368,315	5201166,101	686,201	point mesuré	Coupe N-S ES 1.24_1
2021	PT 0334	1925367,341	5201157,117	686,204	point mesuré	Coupe N-S ES 1.24_2
2021	PT 0335	1925368,217	5201165,736	686,033	point mesuré	Point Ortho ES 1.24 - N
2021	PT 0336	1925367,181	5201157,023	685,976	point mesuré	Point Ortho ES 1.24 - S
2021	PT 0337	1925370,734	5201161,236	686,245	point mesuré	Point Ortho ES 1.24 - E
2021	PT 0338	1925364,836	5201161,976	686,107	point mesuré	Point Ortho ES 1.24 - O
2021	PT 0339	1925376,829	5201153,75	685,331	point mesuré	Point Ortho POR 1197 -N-haut
2021	PT 0340	1925376,742	5201153,75	684,962	point mesuré	Point Ortho POR 1197 -N-bas
2021	PT 0341	1925376,801	5201151,567	685,336	point mesuré	Point Ortho POR 1197 -S
2021	PT 0342	1925358,212	5201157,892	684,959	point mesuré	Point Ortho M 1193 - O-haut
2021	PT 0343	1925358,2	5201157,919	684,57	point mesuré	Point Ortho M 1193 - O-bas
2021	PT 0344	1925360,792	5201157,445	685,054	point mesuré	Point Ortho M 1193 - E
2021	PT 0345	Annulé	Annulé	Annulé	point mesuré	Annulé
2021	PT 0346	1925368,903	5201164,641	685,911	point mesuré	TRP 1217 et 1220_1
2021	PT 0347	1925368,407	5201163,182	685,934	point mesuré	TRP 1217 et 1220_2
2021	PT 0348	1925364,562	5201151,905	685,182	point mesuré	EA 1221 et 1222_1
2021	PT 0349	1925362,458	5201152,006	685,203	point mesuré	EA 1221 et 1222_2
2021	PT 0350	1925378,361	5201154,578	685,248	point mesuré	Coupe ES 1.28_1
2021	PT 0351	1925376,975	5201153,947	685,221	point mesuré	Coupe ES 1.28_2
2021	PT 0352	1925364,3	5201158,4	686,116	point mesuré	POR 1184_1
2021	PT 0353	1925364,478	5201160,388	686,125	point mesuré	POR 1184_2
2021	PT 0354	1925376,077	5201151,519	685,571	point mesuré	Point Ortho coupe sud ES 1.6
2021	PT 0355	1925376,106	5201151,554	685,158	point mesuré	Point Ortho coupe sud ES 1.6
2021	PT 0356	1925373,07	5201151,852	685,161	point mesuré	Point Ortho coupe sud ES 1.6
2021	PT 0357	1925365,488	5201149,704	685,491	point mesuré	Coupe N-S ES 1.23-1
2021	PT 0358	1925366,343	5201154,351	685,49	point mesuré	Coupe N-S ES 1.23-2
2021	PT 0359	1925366,942	5201160,801	685,506	point mesuré	Petite coupe E-O ES 1.24_1
2021	PT 0360	1925365,202	5201161,096	685,526	point mesuré	Petite coupe E-O ES 1.24_2
2021	PT 0361	1925365,194	5201161,105	685,532	point mesuré	Petite coupe N-S Es 1.24_1
2021	PT 0362	1925365,232	5201161,683	685,52	point mesuré	Petite coupe N-S Es 1.24_2
2021	PT 0363	1925368,888	5201158,144	685,985	point mesuré	TRP_1219 et 1245_1
2021	PT 0364	1925368,594	5201156,408	686,005	point mesuré	TRP_1219 et 1245_2
2021	PT 0365	1925367,8	5201156,739	685,954	point mesuré	TRP 1218_1

2021	PT 0366	1925368,132	5201158,187	685,913	point mesuré	TRP 1218_2
2021	PT 0367	1925363,089	5201154,196	685,327	point mesuré	PIL 1244_1
2021	PT 0368	1925362,325	5201154,261	685,334	point mesuré	PIL 1244_2
2021	PT 0369	1925367,386	5201165,415	685,899	point mesuré	TRP 1230 (E-O)_1
2021	PT 0370	1925368,817	5201165,264	685,976	point mesuré	TRP 1230 (E-O)_2
2021	PT 0371	1925368,375	5201164,12	685,89	point mesuré	TRP 1230_1
2021	PT 0372	1925368,483	5201165,511	685,893	point mesuré	TRP 1230_2
2021	PT 0373	1925368,066	5201149,385	685,295	point mesuré	FOS 1211 et TRP 1227_1
2021	PT 0374	1925366,146	5201150,58	685,269	point mesuré	FOS 1211 et TRP 1227_2
2021	PT 0375	1925372,448	5201167,308	685,974	point mesuré	TRP 1201_1
2021	PT 0376	1925372,205	5201166,232	685,958	point mesuré	TRP 1201_2
2021	PT 0377	1925369,298	5201162,724	685,968	point mesuré	EA 1231-1234-1247_1
2021	PT 0378	1925369,727	5201165,53	686,008	point mesuré	EA 1231-1234-1247_2
2021	PT 0379	1925368,128	5201161,443	685,737	point mesuré	TRP 1236_1
2021	PT 0380	1925367,806	5201161,744	685,737	point mesuré	TRP 1236_2
2021	PT 0381	1925368,638	5201161,538	685,776	point mesuré	TRP 1235_1
2021	PT 0382	1925367,932	5201162,431	685,77	point mesuré	TRP 1235_2
2021	PT 0383	1925362,502	5201157,005	685,244	point mesuré	PIL 1249_1
2021	PT 0384	1925363,175	5201156,849	685,254	point mesuré	PIL 1249_2
2021	PT 0385	1925366,119	5201156,739	686,068	point mesuré	TRP 1241_1
2021	PT 0386	1925366,395	5201158,167	686,042	point mesuré	TRP 1241_2
2021	PT 0387	1925364,407	5201155,81	685,276	point mesuré	Point Ortho Foy 1210 - N
2021	PT 0388	1925365,359	5201154,716	685,31	point mesuré	Point Ortho Foy 1210 - E
2021	PT 0389	1925364,196	5201153,69	685,372	point mesuré	Point Ortho Foy 1210 - S
2021	PT 0390	1925363,341	5201154,929	685,321	point mesuré	Point Ortho Foy 1210 - O
2021	PT 0391	1925365,799	5201156,898	686,035	point mesuré	TRP 1251_1
2021	PT 0392	1925366,083	5201158,254	686,071	point mesuré	TRP 1251_2
2021	PT 0393	1925365,266	5201157,1	686,048	point mesuré	TRP 1250_1
2021	PT 0394	1925365,643	5201159,024	686,008	point mesuré	TRP 1250_2
2021	PT 0395	1925364,651	5201151,953	685,498	point mesuré	EA 1253, 1224 et 1252_1
2021	PT 0396	1925367,234	5201150,954	685,472	point mesuré	EA 1253, 1224 et 1252_2
2021	PT 0397	1925371,14	5201165,097	685,996	point mesuré	TRP 1255_1
2021	PT 0398	1925372,34	5201164,971	686,02	point mesuré	TRP 1255_2
2021	PT 0399	1925367,592	5201156,588	685,417	point mesuré	TRP 1269-1270-1273_1
2021	PT 0400	1925366,701	5201153,237	685,465	point mesuré	TRP 1269-1270-1273_2
2021	PT 0401	1925371,426	5201165,576	685,969	point mesuré	TRP 1267_1
2021	PT 0402	1925372,115	5201164,606	685,967	point mesuré	TRP 1267_2
2021	PT 0403	1925362,075	5201153,039	685,282	point mesuré	TRP 1271_1
2021	PT 0404	1925362,286	5201153,615	685,291	point mesuré	TRP 1271_2
2021	PT 0405	1925363,445	5201168,335	686,221	point mesuré	Coupe E-O ES 1.31_1
2021	PT 0406	1925379,494	5201166,135	686,219	point mesuré	Coupe E-O ES 1.31_2
2021	PT 0407	1925368,03	5201158,338	685,992	point mesuré	TRP 1274 et 1268_1
2021	PT 0408	1925368,735	5201161,431	685,951	point mesuré	TRP 1274 et 1268_2
2021	PT 0409	1925361,732	5201152,969	685,322	point mesuré	FOS 1272_1
2021	PT 0410	1925361,874	5201153,295	685,331	point mesuré	FOS 1272_2
2021	PT 0411	1925378,41	5201151,495	686,113	point mesuré	Coupe N-S ES 1.5 - point S
2021	PT 0412	1925383,682	5201156,347	685,939	point mesuré	Coupe N-S ES 1.5 - point N / Ortho Foy 1190
2021	PT 0413	1925383,14	5201151,083	685,954	point mesuré	Coupe N-S ES 1.5 - point S
2021	PT 0414	1925384,439	5201156,225	685,906	point mesuré	Point ortho FOY 1190 - 1
2021	PT 0415	1925383,805	5201153,952	685,896	point mesuré	Point ortho FOY 1190 - 2
2021	PT 0416	1925369,395	5201160,967	685,683	point mesuré	TRP 1237 et 1240_1
2021	PT 0417	1925367,819	5201161,185	685,7	point mesuré	TRP 1237 et 1240_2
2021	PT 0418	1925363,282	5201164,856	685,237	point mesuré	TRP 1260-1266_1
2021	PT 0419	1925363,152	5201162,769	685,19	point mesuré	TRP 1260-1266_2
2021	PT 0420	1925363,011	5201162,688	685,08	point mesuré	TRP 1257_1
2021	PT 0421	1925362,198	5201162,788	685,085	point mesuré	TRP 1257_2
2021	PT 0422	1925363,019	5201162,684	685,083	point mesuré	TRP 1262 et 1263_1
2021	PT 0423	1925362,704	5201161,333	685,08	point mesuré	TRP 1262 et 1263_2
2021	PT 0424	1925361,827	5201159,605	685,396	point mesuré	TRP 1265_1
2021	PT 0425	1925361,582	5201158,401	685,405	point mesuré	TRP 1265_2
2021	PT 0426	1925361,083	5201158,798	685,113	point mesuré	TRP 1258_1
2021	PT 0427	1925360,401	5201158,92	685,105	point mesuré	TRP 1258_2
2021	PT 0428	1925360,869	5201159,36	685,037	point mesuré	TRP 1259_1
2021	PT 0429	1925360,054	5201159,585	685,034	point mesuré	TRP 1259_2
2021	PT 0430	1925362,826	5201159,31	686,02	point mesuré	TRP 1264_1
2021	PT 0431	1925362,663	5201157,926	686,036	point mesuré	TRP 1264_2
2021	PT 0432	1925375,69	5201165,24	685,914	point mesuré	ST 1279_1
2021	PT 0433	1925375,982	5201165,199	685,919	point mesuré	ST 1279_2

2021	PT 0434	1925367,93	5201150,322	685,315	point mesuré	EA 1213_1
2021	PT 0435	1925369,293	5201150,205	685,327	point mesuré	EA 1213_2
2021	PT 0436	1925364,494	5201153,826	685,355	point mesuré	FOY 1210 et TP 1256_1
2021	PT 0437	1925364,169	5201155,811	685,344	point mesuré	FOY 1210 et TP 1256_2
2021	PT 0438	1925367,465	5201156,603	685,287	point mesuré	EA 1269, 1270 et 1273_1
2021	PT 0439	1925366,812	5201152,836	685,362	point mesuré	EA 1269, 1270 et 1273_2
2021	PT 0440	1925368,536	5201158,854	685,575	point mesuré	FOS 1281_1
2021	PT 0441	1925369,864	5201158,813	685,594	point mesuré	FOS 1281_2
2021	PT 0442	1925377,177	5201146,205	685,117	point mesuré	Point ortho berme sud - 1
2021	PT 0443	1925373,912	5201147,179	684,275	point mesuré	Point ortho berme sud - 2
2021	PT 0444	1925370,434	5201148,237	685,35	point mesuré	Point ortho berme sud - 3
2021	PT 0445	1925368,716	5201148,771	685,07	point mesuré	Point ortho berme sud - 4
2021	PT 0446	1925365,393	5201149,801	685,688	point mesuré	Point ortho berme sud - 5
2021	PT 0447	1925369,317	5201166,013	685,785	point mesuré	TRP 1296 et 1298_1
2021	PT 0448	1925369,541	5201167,406	685,765	point mesuré	TRP 1296 et 1298_2
2021	PT 0449	Annulé	Annulé	Annulé	point mesuré	Annulé
2021	PT 0450	Annulé	Annulé	Annulé	point mesuré	Annulé
2021	PT 0451	1925367,408	5201166,368	685,442	point mesuré	TRP 1297_1
2021	PT 0452	1925367,715	5201166,869	685,436	point mesuré	TRP 1297_2
2021	PT 0453	1925362,294	5201164,911	685,011	point mesuré	TRP 1299_1
2021	PT 0454	1925361,683	5201165,006	685,013	point mesuré	TRP 1299_2
2021	PT 0455	1925373,281	5201166,149	686,023	point mesuré	TRP1304_1
2021	PT 0456	1925373,273	5201166,588	686,018	point mesuré	TRP1304_2
2021	PT 0457	1925381,294	5201154,944	685,011	point mesuré	TRP 1290, point nord.
2021	PT 0458	1925381,215	5201154,509	685,018	point mesuré	TRP 1290, point sud.
2022	B20	1925362,556	5201124,838	685,052	Anglet pique fer	Borne
2022	B21	1925361,719	5201166,259	685,926	Anglet pique fer	Borne
2022	B22	1925384,056	5201140,786	685,844	Anglet pique fer	Borne
2022	PT_459	1925364,216	5201161,915	685,733	point mesuré	FOS 1320_1
2022	PT_460	1925364,311	5201162,892	685,706	point mesuré	FOS 1320_2
2022	PT_462	1925364,713	5201161,903	685,732	point mesuré	FOS 1320_3
2022	PT_463	1925366,737	5201166,019	686,103	point mesuré	TRP 1321_1
2022	PT_464	1925366,575	5201165,165	686,111	point mesuré	TRP 1321_2
2022	PT_465	1925361,087	5201128,548	684,468	point mesuré	TRP 1322_1
2022	PT_466	1925361,708	5201128,793	684,476	point mesuré	TRP 1322_2
2022	PT_467	1925365,899	5201161,807	685,381	point mesuré	TRP 1327_1
2022	PT_468	1925365,316	5201161,875	685,381	point mesuré	TRP 1327_2
2022	PT_469	1925368,166	5201165,873	686,241	point mesuré	TRP 1326_1
2022	PT_470	1925368,028	5201164,988	686,232	point mesuré	TRP 1326_2
2022	PT_471	1925367,871	5201161,855	685,625	point mesuré	TRP 1328_1
2022	PT_472	1925367,875	5201161,669	685,63	point mesuré	TRP 1328_2
2022	PT_473	1925365,144	5201164,009	685,728	point mesuré	TRP 1329_1
2022	PT_474	1925364,562	5201164,06	685,721	point mesuré	TRP 1329_2
2022	PT_476	1925365,898	5201165,506	686,15	point mesuré	TRP 1330_2
2022	PT_477	1925365,842	5201162,334	685,44	point mesuré	EA 1324 et 1332_1
2022	PT_478	1925366,519	5201164,687	685,44	point mesuré	EA 1324 et 1332_2
2022	PT_479	1925364,446	5201132,837	684,723	point mesuré	Coupe N-S de ES 1.33 - point nord
2022	PT_480	1925362,193	5201125,755	684,72	point mesuré	Coupe N-S de ES 1.33 - point sud
2022	PT_481	1925359,289	5201129,063	684,735	point mesuré	Annulé
2022	PT_483	1925368,505	5201128,458	684,737	point mesuré	Coupe E-O de ES 1.33 - point est
2022	PT_484	1925359,297	5201129,058	684,744	point mesuré	Coupe E-O de ES 1.33 - point ouest
2022	PT_485	1925362,59	5201128,19	684,405	point mesuré	TRP 1334_1
2022	PT_486	1925362,426	5201127,579	684,413	point mesuré	TRP 1334_2
2022	PT_487	1925359,824	5201149,702	685,445	point mesuré	Coupe E-O de ES 1.29 - point est
2022	PT_488	1925356,934	5201150,365	685,49	point mesuré	Coupe E-O de ES 1.29 - point ouest
2022	PT_489	1925364,623	5201129,588	684,64	point mesuré	TRP 1336_1
2022	PT_490	1925364,546	5201128,822	684,645	point mesuré	TRP 1336_2
2022	PT_491	1925379,771	5201137,517	685,135	point mesuré	Coupe E-O de ES 1.36 - point est
2022	PT_492	1925363,592	5201137,594	685,099	point mesuré	Coupe E-O de ES 1.36 - point ouest
2022	PT_493	1925361,778	5201135,49	684,402	point mesuré	EA 1341_1
2022	PT_494	1925361,508	5201134,886	684,4	point mesuré	EA 1341_2
2022	PT_497	1925360,856	5201152,3	685,177	point mesuré	POR 1202_1
2022	PT_498	1925360,488	5201150,463	685,194	point mesuré	POR 1202_2
2022	PT_499	1925363,745	5201138,431	685,172	point mesuré	Coupe N-S de ES 1.36 - point nord
2022	PT_500	1925363,287	5201131,857	685,165	point mesuré	Coupe N-S de ES 1.36 - point sud
2022	PT_501	1925364,565	5201137,391	685,146	point mesuré	Coupe E-O de ES 1.35/1.36 - point est
2022	PT_502	1925356,914	5201137,529	685,148	point mesuré	Coupe E-O de ES 1.35/1.36 - point ouest
2022	PT_503	1925363,652	5201135,924	685,334	point mesuré	Coupe S-N de ES 1.36/1.37 - point sud
2022	PT_504	1925364,454	5201145,788	685,439	point mesuré	Coupe S-N de ES 1.36/1.37 - point nord

2022	PT_505	1925365,162	5201150,538	685,621	point mesuré	Coupe N-S de ES 1.37 - point nord
2022	PT_506	1925364,234	5201144,808	685,62	point mesuré	Coupe N-S de ES 1.37 - point sud
2022	PT_507	1925364,297	5201131,429	684,578	point mesuré	TRP 1357_1
2022	PT_508	1925364,522	5201131,952	684,597	point mesuré	TRP 1357_2
2022	PT_509	1925362,89	5201134,037	684,607	point mesuré	TRP 1366_1
2022	PT_510	1925363,315	5201134,627	684,599	point mesuré	TRP 1366_2
2022	PT_511	1925364,538	5201132,055	684,636	point mesuré	TRP 1358 et 1359_1
2022	PT_512	1925365,766	5201132,851	684,631	point mesuré	TRP 1358 et 1359_2
2022	PT_513	1925366,934	5201138,571	684,927	point mesuré	TRP 1375_1
2022	PT_514	1925365,929	5201138,693	684,897	point mesuré	TRP 1375_2
2022	PT_515	1925362,542	5201139,564	684,548	point mesuré	TRP 1367_1
2022	PT_516	1925362,726	5201138,884	684,535	point mesuré	TRP 1367_2
2022	PT_517	1925359,804	5201132,069	684,049	point mesuré	TRP 1368_1
2022	PT_518	1925359,297	5201131,883	684,042	point mesuré	TRP 1368_2
2022	PT_519	1925367,806	5201132,935	684,582	point mesuré	TRP 1360_1
2022	PT_520	1925367,828	5201132,092	684,596	point mesuré	TRP 1360_2
2022	PT_521	1925364,469	5201135,949	684,611	point mesuré	TRP 1380_1
2022	PT_522	1925364,41	5201135,301	684,62	point mesuré	TRP 1380_2
2022	PT_523	1925364,747	5201136,88	684,615	point mesuré	TRP 1373 et 1374_1
2022	PT_524	1925364,421	5201137,856	684,608	point mesuré	TRP 1373 et 1374_2
2022	PT_525	1925361,611	5201141,931	684,795	point mesuré	FOS 1391 et 1392_1
2022	PT_526	1925359,407	5201142,173	684,823	point mesuré	FOS 1391 et 1392_2
2022	PT_527	1925357,277	5201142,075	684,637	point mesuré	FOS 1387_1
2022	PT_528	1925355,234	5201142,392	684,631	point mesuré	FOS 1387_2
2022	PT_529	1925358,478	5201132,237	683,923	point mesuré	TRP 1369 et 1376_1
2022	PT_530	1925358,443	5201133,408	683,905	point mesuré	TRP 1369 et 1376_2
2022	PT_531	1925360,705	5201145,144	685,189	point mesuré	TRP 1433_1
2022	PT_532	1925360,966	5201144,468	685,231	point mesuré	TRP 1433_2
2022	PT_533	1925361,775	5201145,139	685,351	point mesuré	TRP 1437_1
2022	PT_534	1925361,603	5201144,084	685,357	point mesuré	TRP 1437_2
2022	PT_535	1925361,363	5201145,312	685,079	point mesuré	TRP 1406_1
2022	PT_536	1925361,297	5201144,549	685,08	point mesuré	TRP 1406_2
2022	PT_537	1925357,237	5201152,5	684,506	point mesuré	TRP 1345_1
2022	PT_538	1925358,8	5201152,257	684,486	point mesuré	TRP 1345_2
2022	PT_539	1925363,738	5201141,533	684,856	point mesuré	EA 1393_1
2022	PT_540	1925361,514	5201139,67	684,854	point mesuré	EA 1393_2
2022	PT_541	1925364,087	5201133,19	684,632	point mesuré	EA 1441_1
2022	PT_542	1925364,083	5201146,912	685,413	point mesuré	EA 1362, 1432, 1436 et 1444_1
2022	PT_543	1925368,987	5201147,241	685,347	point mesuré	EA 1362, 1432, 1436 et 1444_2
2022	PT_544	1925356,297	5201138,745	684,624	point mesuré	EA 1396_1
2022	PT_545	1925357,507	5201138,79	684,617	point mesuré	EA 1396_2
2022	PT_546	1925364,493	5201139,638	684,799	point mesuré	TRP 1379_1
2022	PT_547	1925365,002	5201139,685	684,8	point mesuré	TRP 1379_2
2022	PT_550	1925364,384	5201136,45	684,562	point mesuré	TRP 1442_1
2022	PT_551	1925364,42	5201135,966	684,568	point mesuré	TRP 1442_2
2022	PT_552	1925360,249	5201140,441	684,669	point mesuré	TRP 1402_1
2022	PT_553	1925360,301	5201139,667	684,66	point mesuré	TRP 1402_2
2022	PT_554	1925368,278	5201140,8	685,042	point mesuré	TRP 1394_1
2022	PT_555	1925368,391	5201142,205	685,026	point mesuré	TRP 1394_2
2022	PT_556	1925362,029	5201142,182	684,805	point mesuré	TRP 1404 et 1445_1
2022	PT_557	1925362,822	5201142,402	684,802	point mesuré	TRP 1404 et 1445_2
2022	PT_558	1925364,669	5201139,873	684,762	point mesuré	TRP 1443_1
2022	PT_559	1925364,444	5201139,873	684,764	point mesuré	TRP 1443_2
2022	PT_560	1925361,94	5201133,33	684,448	point mesuré	TRP 1446_1
2022	PT_561	1925362,083	5201132,351	684,467	point mesuré	TRP 1446_2
2022	PT_562	1925362,453	5201135,903	684,548	point mesuré	TRP 1378_1
2022	PT_563	1925361,296	5201135,794	684,535	point mesuré	TRP 1378_2
2022	PT_564	1925357,285	5201139,374	684,597	point mesuré	TRP 1397_1
2022	PT_565	1925357,737	5201139,368	684,593	point mesuré	TRP 1397_2
2022	PT_566	1925358,035	5201140,29	684,728	point mesuré	TRP 1399_1
2022	PT_567	1925357,623	5201139,784	684,735	point mesuré	TRP 1399_2
2022	PT_568	1925362,644	5201145,594	685,186	point mesuré	EA 1405 et 1449_1
2022	PT_569	1925362,22	5201144,319	685,212	point mesuré	EA 1405 et 1449_2
2022	PT_570	1925358,269	5201139,188	684,667	point mesuré	TRP 1398_1
2022	PT_571	1925358,231	5201139,657	684,664	point mesuré	TRP 1398_2
2022	PT_572	1925359,632	5201139,62	684,631	point mesuré	TRP 1401_1
2022	PT_573	1925359,63	5201140,135	684,632	point mesuré	TRP 1401_2
2022	PT_574	1925360,27	5201141,478	684,795	point mesuré	TRP 1438_1
2022	PT_575	1925360,266	5201141,843	684,811	point mesuré	TRP 1438_2

2022	PT_576	1925357,898	5201141,572	684,807	point mesuré	TRP 1400_1
2022	PT_577	1925357,928	5201140,762	684,813	point mesuré	TRP 1400_2
2022	PT_578	1925367,863	5201143,978	685,138	point mesuré	TRP 1450_1
2022	PT_579	1925368,749	5201143,85	685,128	point mesuré	TRP 1450_2
2022	PT_580	1925365,507	5201144,392	684,841	point mesuré	TRP 1453_1
2022	PT_581	1925365,597	5201144,903	684,836	point mesuré	TRP 1453_2
2022	PT_582	1925365,271	5201144,763	685,068	point mesuré	TRP 1353_1
2022	PT_583	1925364,879	5201145,178	685,054	point mesuré	TRP 1353_2
2022	PT_584	1925364,855	5201144,949	685,085	point mesuré	TRP 1352_1
2022	PT_585	1925364,487	5201145,209	685,08	point mesuré	TRP 1352_2
2022	PT_586	1925370,472	5201132,853	684,366	point mesuré	TRP 1451_1
2022	PT_587	1925371,034	5201132,782	684,355	point mesuré	TRP 1451_2
2022	PT_588	1925358,116	5201152,765	684,284	point mesuré	EA 1343_1
2022	PT_590	1925361,538	5201134,582	684,461	point mesuré	TRP 1452_1
2022	PT_591	1925361,541	5201133,836	684,454	point mesuré	TRP 1452_2
2022	PT_592	1925367,837	5201144,719	685,157	point mesuré	TRP 1458_1
2022	PT_593	1925368,247	5201144,725	685,157	point mesuré	TRP 1458_2
2022	PT_594	1925364,275	5201141,951	684,816	point mesuré	EA 1447 et 1459_1
2022	PT_595	1925363,903	5201144,645	685,184	point mesuré	TRP 1455_1
2022	PT_596	1925364,096	5201145,309	685,183	point mesuré	TRP 1455_2
2022	PT_597	1925362,629	5201144,422	685,145	point mesuré	TRP 1456 et 1457_1
2022	PT_598	1925364,676	5201146,066	685,328	point mesuré	TRP 1456 et 1457_2
2022	PT_599	1925365,643	5201140,036	684,816	point mesuré	EA 1395_1
2022	PT_600	1925365,716	5201142,02	684,853	point mesuré	EA 1395_2
2022	PT_601	1925360,136	5201144,964	685,092	point mesuré	Coupe O-E de ES 1.37 - point ouest
2022	PT_602	1925365,087	5201144,478	685,233	point mesuré	Coupe O-E de ES 1.37 - point est
2022	PT_603	1925363,921	5201144,656	685,187	point mesuré	TRP 1455_3
2022	PT_604	1925361,311	5201145,906	685,175	point mesuré	TRP 1460_1
2022	PT_605	1925361,356	5201146,43	685,18	point mesuré	TRP 1460_2
2022	PT_606	1925375,455	5201129,269	684,066	point mesuré	Ortho coupe S
2022	PT_607	1925371,513	5201129,317	684,169	point mesuré	Ortho coupe S
2022	PT_608	1925374,494	5201129,461	683,353	point mesuré	Ortho coupe S
2022	PT_609	1925373,613	5201129,267	684,248	point mesuré	Ortho coupe S
2022	PT_610	1925372,576	5201129,49	683,442	point mesuré	Ortho coupe S
2022	PT_611	1925376,441	5201130,511	683,165	point mesuré	Ortho coupe S
2022	PT_612	1925376,423	5201130,613	682,287	point mesuré	Ortho coupe S
2022	PT_613	1925373,002	5201130,623	683,127	point mesuré	Ortho coupe S
2022	PT_614	1925374,39	5201130,622	682,524	point mesuré	Ortho coupe S
2022	PT_615	1925375,128	5201130,808	681,407	point mesuré	Ortho coupe S
2022	PT_616	1925373,261	5201130,779	681,696	point mesuré	Ortho coupe S
2022	PT_617	1925360,346	5201127,255	684,133	point mesuré	EA 1461_1
2022	PT_618	1925360,45	5201127,759	684,144	point mesuré	EA 1461_2
2022	PT_619	1925372,533	5201140,991	683,691	point mesuré	Photogrammétrie encoche N (ES 1.6)
2022	PT_620	1925372,671	5201143,692	683,968	point mesuré	Photogrammétrie encoche N (ES 1.6)
2022	PT_621	1925372,569	5201147,791	684,477	point mesuré	Photogrammétrie encoche N (ES 1.6)
2022	PT_622	1925371,663	5201143,722	684,946	point mesuré	Photogrammétrie encoche N (ES 1.6)
2022	PT_623	1925371,406	5201145,808	685,013	point mesuré	Photogrammétrie encoche N (ES 1.6)
2022	PT_624	1925370,074	5201141,957	685,174	point mesuré	Photogrammétrie encoche N (ES 1.6)
2022	PT_625	1925370,248	5201144,578	685,148	point mesuré	Photogrammétrie encoche N (ES 1.6)
2022	PT_626	1925370,501	5201148,058	685,049	point mesuré	Photogrammétrie encoche N (ES 1.6)
2022	PT_627	1925361,73	5201129,205	684,425	point mesuré	TRP 1463_1
2022	PT_628	1925362,176	5201129,375	684,423	point mesuré	TRP 1463_2
2022	PT_629	1925360,456	5201129,793	684,228	point mesuré	TRP 1466_1
2022	PT_630	1925373,161	5201132,129	682,054	point mesuré	Photogrammétrie encoche S (ES 1.6)
2022	PT_631	1925372,849	5201135,47	682,827	point mesuré	Photogrammétrie encoche S (ES 1.6)
2022	PT_632	1925372,852	5201138,531	683,153	point mesuré	Photogrammétrie encoche S (ES 1.6)
2022	PT_633	1925372,482	5201133,535	683,233	point mesuré	Photogrammétrie encoche S (ES 1.6)
2022	PT_634	1925372,332	5201136,698	683,768	point mesuré	Photogrammétrie encoche S (ES 1.6)
2022	PT_635	1925371,426	5201132,53	684,039	point mesuré	Photogrammétrie encoche S (ES 1.6)
2022	PT_636	1925371,703	5201135,716	684,442	point mesuré	Photogrammétrie encoche S (ES 1.6)
2022	PT_637	1925371,599	5201139,119	684,694	point mesuré	Photogrammétrie encoche S (ES 1.6)
2022	PT_638	1925359,993	5201129,544	684,216	point mesuré	TRP 1466_2
2022	PT_639	1925368,569	5201125,162	683,655	point mesuré	Relevé M 1315
2022	PT_640	1925369,057	5201126,891	683,654	point mesuré	Relevé M 1315
2022	PT_641	1925369,07	5201126,946	683,78	point mesuré	Relevé M 1315
2022	PT_642	1925369,204	5201128,764	683,777	point mesuré	Relevé M 1315
2022	PT_643	1925369,071	5201128,689	684,38	point mesuré	Relevé M 1315
2022	PT_644	1925368,791	5201129,684	684,385	point mesuré	Relevé M 1315
2022	PT_645	1925368,25	5201131,266	684,4	point mesuré	Relevé M 1315

Annexe 7 : Inventaires du mobilier

7a : Inventaire du mobilier céramique découvert en 2022

OA	Code Support	Code matériaux	matière	N° sac/lot	Type	ES/EA	US	NR	NMI	Poids	Description
2213761	M	C	Terre cuite	0001	Lot	1.35/1.36	10790	52	2	802 g	céramique culinaire
2213761	M	C	Terre cuite	0002	Lot	1.35/1.36	10788	17	1	176 g	céramique culinaire
2213761	M	C	Terre cuite	0003	Lot	1.35	10784	22	1	218 g	céramique culinaire
2213761	M	C	Terre cuite	0004	Lot	1.36	10751	8		100 g	céramique culinaire
2213761	M	C	Terre cuite	0005	Lot	1.33	10752	9		82 g	céramique culinaire
2213761	M	C	Terre cuite	0006	Lot	1.33	10758	2		12 g	céramique culinaire
2213761	M	C	Terre cuite	0007	Lot	1.33	10749	5		39 g	céramique culinaire
2213761	M	C	Terre cuite	0008	Lot		H.S.	3		30 g	céramique culinaire
2213761	M	C	Terre cuite	0009	Lot	1.35	10773	7		57 g	céramique culinaire
2213761	M	C	Terre cuite	0010	Lot	1.35/1.36	10751	24	4	347 g	céramique culinaire
2213761	M	C	Terre cuite	0011	Lot	1.36	10772	5	1	94 g	céramique culinaire
2213761	M	C	Terre cuite	0012	Lot	1.36	10752	5		29 g	céramique culinaire
2213761	M	C	Terre cuite	0013	Lot	1.35	10977	5	2	60 g	céramique culinaire
2213761	M	C	Terre cuite	0014	Lot	1.35	10850	5		19 g	céramique culinaire
2213761	M	C	Terre cuite	0015	Lot	1.36	10809	6		86 g	céramique culinaire
2213761	M	C	Terre cuite	0016	Lot	1.37 / EA1432	10924	5		58 g	céramique culinaire
2213761	M	C	Terre cuite	0017	Lot	1.35 / EA1899	10943	2		19 g	céramique culinaire
2213761	M	C	Terre cuite	0018	Lot	1.36	10901	1		1 g	céramique culinaire
2213761	M	C	Terre cuite	0019	Lot	1.35	10914	1		8 g	céramique culinaire
2213761	M	C	Terre cuite	0020	Lot	1.22/6	10826	4		13 g	céramique culinaire
2213761	M	C	Terre cuite	0021	Lot	1.35	10921	1		5 g	céramique culinaire
2213761	M	C	Terre cuite	0022	Lot	1.37	10964	1		2 g	céramique culinaire
2213761	M	C	Terre cuite	0023	Lot	1.37	10825	2		10 g	céramique culinaire
2213761	M	C	Terre cuite	0024	Lot	1.29	10803	3		16 g	céramique culinaire
2213761	M	C	Terre cuite	0025	Lot	1.33	10800	6		65 g	céramique culinaire
2213761	M	C	Terre cuite	0026	Lot	1.35	10828	1		10 g	céramique culinaire
2213761	M	C	Terre cuite	0027	Lot	1.24	10767	3	1	27 g	céramique culinaire
2213761	M	C	Terre cuite	0028	Lot	1.35	10799	22	3	284 g	céramique culinaire
2213761	M	C	Terre cuite	0029	Lot	1.36	10781	25		281 g	céramique culinaire
2213761	M	C	Terre cuite	0030	Lot	1.36	10877	2		3 g	céramique culinaire
2213761	M	C	Terre cuite	0031	Lot	1.24	10360	3		26 g	céramique culinaire
2213761	M	C	Terre cuite	0032	Lot	1.37	10823	12		123 g	céramique culinaire
2213761	M	C	Terre cuite	0033	Lot	1.33	10778	2		9 g	céramique culinaire
2213761	M	C	Terre cuite	0034	Lot	1.29	10793	3		14 g	céramique culinaire
2213761	M	C	Terre cuite	0035	Lot	1.23	10358	3	1	18 g	céramique culinaire
2213761	M	C	Terre cuite	0036	Lot	1.35	10853	23		171 g	céramique culinaire
2213761	M	C	Terre cuite	0037	Lot	1.35/1.36	H.S.	4	2	78 g	céramique culinaire
2213761	M	C	Terre cuite	0038	Lot	1.24	10523	2		7 g	céramique culinaire
2213761	M	C	Terre cuite	0039	Lot	1.24	10360	2		37 g	céramique culinaire
2213761	M	C	Terre cuite	0040	Lot		10001	15	3	222 g	céramique culinaire
2213761	M	C	Terre cuite	0041	Lot	1.35	10781	18	2	181 g	céramique culinaire
2213761	M	C	Terre cuite	0042	Lot	1.6/1/22	10437	1		2 g	céramique culinaire
2213761	M	C	Terre cuite	0043	Lot	1.6/1.22	10273	18	3	137 g	céramique culinaire
2213761	M	C	Terre cuite	0044	Lot	1.33	10798	2		15 g	céramique culinaire
2213761	M	C	Terre cuite	0045	Lot	1.37	10822	6	1	48 g	céramique culinaire

2213761	M	C	Terre cuite	0046	Lot	1.37	10840	2		4 g	c�ramique culinaire
2213761	M	C	Terre cuite	0047	Lot	1.35/1.36	10788	5		49 g	c�ramique culinaire
2213761	M	C	Terre cuite	0048	Lot	1.29	10793	4	1	19 g	c�ramique culinaire
2213761	M	C	Terre cuite	0049	Lot	1.35	10837	20	1	267 g	c�ramique culinaire
2213761	M	C	Terre cuite	0050	Lot	1.35	10881	1		5 g	c�ramique culinaire
2213761	M	C	Terre cuite	0051	Lot	1.29	10785	1		4 g	c�ramique culinaire
2213761	M	C	Terre cuite	0052	Lot	1.35/1.36	10750	21	1	368 g	c�ramique culinaire
2213761	M	C	Terre cuite	0053	Lot	1.36	10870	2		9 g	c�ramique culinaire
2213761	M	C	Terre cuite	0054	Lot	1.34	10786	2		2 g	c�ramique culinaire
2213761	M	C	Terre cuite	0055	Lot	1.29	10459	1		26 g	carreau de po�le
2213761	M	C	Terre cuite	0056	Lot	1.35	10853	1		273 g	tuile
2213761	M	C	Terre cuite	0057	Lot	1.29	10793	2		37 g	tuile
2213761	M	C	Terre cuite	0058	Lot	1.36	10772	2		20 g	tuile
2213761	M	C	Terre cuite	0059	Lot	1.36	10781	4		1,300 g	tuile
2213761	M	C	Terre cuite	0060	Lot	1.35	10790	1		100 g	tuile
2213761	M	C	Terre cuite	0061	Lot		10001	6		59 g	tuile
2213761	M	C	Terre cuite	0062	Lot	1.35/1.36	10750	1		15 g	tuile
2213761	M	C	Terre cuite	0063	Lot	1.36	10821	1		50 g	tuile
2213761	M	C	Terre cuite	0064	Lot	1.33	10752	1		14 g	tuile
2213761	M	C	Terre cuite	0065	Lot	1.35/1.36	10781	2		175 g	tuile
2213761	M	C	Terre cuite	0066	Lot	1.36	10847	1		17 g	tuile
2213761	M	C	Terre cuite	0067	Lot	1.37	10829	1		162 g	tuile
2213761	M	C	Terre cuite	0068	Lot	1.33	10752	1		7 g	tuile
2213761	M	C	Terre cuite	0069	Lot	1.6/1.22	10273	1		82 g	tuile
2213761	M	C	Terre cuite	0070	Lot	1.36	10772	3		220 g	tuile
2213761	M	C	Terre cuite	0071	Lot	1.36	10786	3		335 g	tuile
2213761	M	C	Terre cuite	0072	Lot	1.22/1.6	10826	1		162 g	tuile
2213761	M	C	Terre cuite	0073	Lot	1.29	10815	1		127 g	tuile
2213761	M	C	Terre cuite	0074	Lot	1.33	10800	1		51 g	tuile
2213761	M	C	Terre cuite	0075	Lot	1.35	10837	1		502 g	tuile
2213761	M	C	Terre cuite	0076	Lot	1.23	10358	2		85 g	tuile
2213761	M	C	Terre cuite	0077	Lot	1.35/1.36	10751	4		279 g	tuile
2213761	M	C	Terre cuite	0078	Lot	1.35	10799	1		231 g	tuile
2213761	M	C	Terre cuite	0079	Lot	1.35/1.36	10750	1		220 g	tuile
2213761	M	C	Terre cuite	0080	Lot	1.35	10750	1		254 g	tuile
2213761	M	C	Terre cuite	0081	Lot	1.29	10803	1		17 g	tuile
2213761	M	C	Terre cuite	0082	Lot	1.37	10823	5		506 g	tuile
2213761	M	C	Terre cuite	0083	Lot	1.34	10786	1		151 g	tuile
2213761	M	C	Terre cuite	0084	Lot	1.37	10964	1		8 g	tuile
2213761	M	C	Terre cuite	0085	Lot	1.35/1.36	10788	1		31 g	tuile

7b : Inventaire du petit mobilier trouvé en 2022

Code Support	Code matériaux	Matière	Espace	US	N° de sac/lot	NR	NMI	Masse	État sanitaire	Dim.	Description	Domaine	Fonction	Id.	Datation
M	MT	AC	-	US10001	INV0001	1	1	8	Stable	D : 22,1 ; h : 12,4	Branlant presque entièrement conservé. Il est constitué de deux cupules en alliages cuivreux embouties. L'objet est partiellement écrasé, de sorte qu'il est difficile de déterminer si les deux cupules ont la même forme, ce qui semble cependant être le cas. La cupule proximale dispose de deux orifices reliés par une fente pour permettre le passage du son. La bélière est écrasée et le percuteur semble être en fer.	Personnel	Parure/vêtement	Grelot	XIIe-XXIe siècle
M	MT	Métal blanc	-	US10001	INV0002	1	1	9	Stable	D : 25,8 ; e : 4,3 ; l : 3,0	Anneau en métal blanc non magnétique, relativement lourd. Il pourrait s'agir de plomb. Il est constitué d'un jonc de section carrée à partir de deux demi-cercles assemblés par brasement.	Divers	Divers indéterminé	Anneau	Période contemporaine
M	MT	Fer	-	US10001	INV0003	1	1	10	Oxydé	L : 89,0 ; l : 19,2 ; e : 1,9	Lame de couteau à lame droite et dos droit jusqu'à former un angle important (30°) vers la pointe. Il présente un léger empartement à la naissance du dos et un rivet (L : 16,1) qui témoigne de sa forme pliante.	Domestique	Instrument	Couteau	XVIe-Xxe
M	MDA	Os	-	US10001	INV0004	1	1	22	Stable	D : 46,5 ; e : 11,1	Disque de grande taille en os doté d'un orifice très réduit en son centre, de l'ordre de 5 mm de diamètre. Il présente sur sa partie supérieure un motif de cercles concentriques en reliefs, tandis que le dos est lisse.	Socio-culturel	Jeu/comptage	Pion	
M	MT	Fer	-	US10001	INV0005	2	0	107	Oxydé	-	Lot de deux fragments de fer assez dense, sans inclusions visibles écartant l'hypothèse de scories. Les fragments sont assez lourds et ne doivent donc être constitués que de métal. Il pourrait s'agir de rebuts.	Divers	Divers indéterminé	Rebut	-
M	MT	Fer	-	US10001	INV0006	1	1	56	Oxydé	L : 75,2 ; l : 28,6 ; e : 6,7	Fragment de branche gauche de fer à cheval. L'éponge est visible, quoique usée et semble correspondre à un renflement de la branche. L'objet est fragmentaire, conservé jusqu'à l'amorce de la troisième étape. Les deux premières sont occupées par des clous de maréchalerie de type 1.	Économique	Équipement équestre et b	Fer à cheval	
M	MT	Fer	-	US10001	INV0007	1	1	27	Oxydé	L : 41,5 ; l : 32,9 ; e : 7,6	Petit objet massif en fer de section rectangulaire. Il présente une forme en "U" et semble incomplet à ses extrémités.	Divers	Divers indéterminé	Ind.	
M	MT	Aluminium	-	US10001	INV0008	1	1	1	Stable	L : 14,0 ; l : 18,5 ; e : 5,6	Objet de forme semi-circulaire en aluminium, creux, de section aplatie. Il s'agit certainement de l'extrémité d'une courroie quelconque.	Personnel	Parure/vêtement	Terminaison de courroie	
M	MT	AC	-	US10001	INV0009	1	1	1	Stable	-	Petit fragment de tôle en alliage cuivreux	Divers	Divers indéterminé	Tôle	
M	MT	Fer	-	US10001	INV0010	1	1	44	Stable	L : 42,1 ; l : 23,6 ; e : 11,7	Fragment d'objet massif en forme de pointe. L'objet est plein. Il pourrait s'agir d'une pointe d'outil agricole ou de peinture.	Divers	Divers indéterminé	Fragment	
M	MT	AC	-	US10001	INV0011	1	1	9	Stable	D : 52,4 ; e : 2,4	Objet circulaire percé au centre d'un orifice. Il est écrasé, de sorte qu'il devait être cylindrique. Il est constitué d'une fine tôle.	Domestique	Divers domestique	Couvercle	
M	MT	Plomb	-	US10001	INV0012	1	1	9	Stable	L : 26,6 ; l : 14,6 ; e : 1,4	Tôle épaisse en plomb, déformée et enroulée, de forme carrée. Elle présente un œillet à chaque angle, permettant certainement la fixation sur un lacet. Un décor de damier est représenté sur la face visible, dont certains carrés font également l'objet d'un décor d'entrelacs.	Personnel	Parure/vêtement	Médaille de pèlerin	
M	MT	AC	-	US10001	INV0013	1	1	18	Stable	L : 53,2 ; D : 11,5 ; e : 1,4	Cylindre en alliage cuivreux constitué d'une tôle repliée sur elle-même. L'objet s'achève à une extrémité en deux ailettes rectangulaires perpendiculaires dont l'une est brisée.	Divers	Divers indéterminé	Ind.	
M	MT	Fer	-	US10001	INV0014	13	13	56	Oxydé		Lot de clous. On dénombre 9 individus de type 1, 3 de type 5 et 1 de type 7.	Immobilier	Huisserie/charpente	Clou	
M	MT	Fer	-	US10001	INV0015	3	3	16	Légèrement oxydé		Lot de clous de maréchalerie. 1 clou de type 1, 1 clou de type 4 et 1 clou de type 5.	Économique	Équipement équestre et b	Clou de fer à cheval	
M	MT	Fer	-	US10001	INV0016	2	2	18	Légèrement oxydé		Lot de deux plaques en fer de section rectangulaire. L'une ferait penser à une lame de couteau mais ne présente pas de fil caractéristique de la lame.	Divers	Divers indéterminé	Plaquette	
M	MT	Fer	-	US10001	INV0017	1	1	41	Légèrement o	L : 196 ; l : 5,7	Clou de charpente de section rectangulaire arrondie. Il présente une longueur importante et est courbé à son extrémité. Sa tête est de forme triangulaire.	Immobilier	Huisserie/charpente	Clou de charpente	
M	MT	Fer	-	US10001	INV0018	6	6	26	Oxydé		Lot de tiges diverses, probables clous.	Divers	Divers indéterminé	Tige	
M	MT	Fer	ES1.5/1.30	US10037	INV0019	1	1	31	Stable	L : 31,9 ; l : 17,5	Fragment d'objet en plomb.	Divers	Divers indéterminé	Fragment	
M	MT	Fer	ES1.20	US10283	INV0020	1	1	3	Oxydé	L : 27,2 ; l : 8,3	Clou de type 4.	Immobilier	Huisserie/charpente	Clou	
M	MT	Fer	ES1.20	US10283	INV0021	1	1	2	Oxydé	-	Tige de section carrée, très oxydé, probable clou.	Divers	Divers indéterminé	Tige	
M	MT	Fer	ES1.36	US10336	INV0022	1	1	6	Oxydé	L : 25,8 ; l : 6,2	Clou en fer de type 3	Immobilier	Huisserie/charpente	Clou	

M	MT	Fer	ES1.36	US10336	INV0023	1	1	6	Oxydé	L : 34,2 ; l : 8,4	Clou de fer à cheval de type 4.	Économique	Équipement équestre et b	Clou de fer à cheval	
M	MT	Fer	ES1.36	US10336	INV0024	2	2	6	Oxydé	-	Fragments d'objet en fer oxydés.	Divers	Divers indéterminé	Fragment	
M	MT	Fer	ES1.36	US10337	INV0025	1	1	3	Oxydé	L : 19,5 ; D : 4,0	Fragment de chaîne constitué de deux maillons de 13 mm de diamètre dont la section des joncs est de 4 mm.	Divers	Divers	Chaînette	
M	MT	Fer	ES1.36	US10337	INV0026	2	2	11	Oxydé	-	Lot de deux clous de fer à cheval de type 1.	Économique	Équipement équestre et b	Clou de fer à cheval	
M	MT	Fer	ES1.36	US10337	INV0027	4	4	8	Oxydé	-	Lot de tiges de section carrée, probables clous.	Divers	Divers indéterminé	Tige	
M	MT	Fer	ES1.24	US10350	INV0028	1	1	6	Oxydé	L : 21,0 ; l : 19,1	Clou de fer à cheval de type 4.	Économique	Équipement équestre et b	Clou de fer à cheval	
M	MT	Fer	ES1.23	US10357	INV0029	1	1	12	Oxydé	L : 83,5 ; l : 10,2	Carreau d'arbalète à douille de forme pyramidale. La pointe est de section carrée. Serdon, type B	Socio-culturel	Guerre	Carreau d'arbalète	XIIIe-XIVe
M	MT	Fer	ES1.23	US10357	INV0030	1	1	12	Oxydé	L : 76,2 ; l : 15,3 ; s : 7,5	Clou en fer de type 4.	Immobilier	Huisserie/charpente	Clou	
M	MT	Fer	ES1.23	US10358	INV0031	1	1	10	Oxydé	L : 59,9 ; l : 15,6	Fragment d'objet en fer. Il est constitué d'une tige de section rectangulaire qui se prolonge en une lame courbe, brisée peu après son départ.	Domestique	Instrument	Cernoir	
M	MT	Fer	ES1.23	US10358	INV0032	2	2	3	Oxydé	-	Lot de deux fragments de tiges de section carrée, probables clous.	Divers	Divers indéterminé	Tige	
M	MT	Fer	ES1.24	US10359	INV0033	1	1	68	Oxydé	L : 75,9 ; l : 29,3 ; e : 9,8	Fragment de branchegauche de fer à cheval très oxydé. Une éponge formée par repli est visible, mais l'objet est trop oxydé pour permettre d'observer des étampes.	Économique	Équipement équestre et b	Fer à cheval	
M	MT	Fer	ES1.24	US10359	INV0034	1	1	19	Oxydé	L : 45,5 ; l : 11,7	Fragment de fer de section trapézoïdale épaisse. L'objet s'affine en épaisseur vers son extrémité.	Divers	Divers indéterminé	Ind.	
M	TC	Céramique	ES1.24	US10360	INV0035	1	1	5	Stable	D : 19,4 ; e : 12,0	Perles en terre cuite de forme circulaire et de section ovoïde. Elle présente quelques traces de glaçure jaune partiellement conservée.	Personnel	Parure/vêtement	Perle	
M	MT	Fer	ES1.24	US10360	INV0036	4	4	19	Oxydé	-	Lot de 4 clous de fer à cheval. 1 de type 1, 2 de type 2 et 1 de type 4.	Économique	Équipement équestre et b	Clou de fer à cheval	
M	MT	Fer	ES1.24	US10360	INV0037	2	2	20	Oxydé	-	Lot de deux agrafes architecturales en fer, de section rectangulaire aplatie.	Immobilier	Huisserie/charpente	Agrafe architecturale	
M	MT	Fer	ES1.24	US10360	INV0038	1	1	6	Oxydé	L : 50,8 ; l : 13,3	Clou en fer de type 5	Immobilier	Huisserie/charpente	Clou	
M	MT	Fer	ES1.24	US10360	INV0039	6	6	10	Oxydé	-	Lot de tige diverses, probables clous.	Divers	Divers indéterminé	Tige	
M	MT	Fer	ES1.31	US10421	INV0040	1	1	4	Oxydé	D : 14,0 ; l : 6,9 ; e : 2,8	Fragment de fer de section rectangulaire et enroulé sur lui-même. Il semble être partiellement brisé et se prolongerai en une tige rectiligne, formant ainsi un fragment de charnière.	Domestique	Ameublement	Charnière	
M	MT	Fer	ES1.6	US10428	INV0041	1	1	2	Oxydé	L : 35,9 ; l : 4,5	Clou de type 5.	Immobilier	Huisserie/charpente	Clou	
M	LT	Grès	ES1.6	US10437	INV0042	1	1	85	Stable	L : 85,0 ; l : 23,1	Pierre à iguier en grès de section carrée. Elle n'est que partiellement conservée.	Domestique	Instrument	Aiguiseur	
M	MT	Fer	ES1.6	US10437	INV0043	4	4	22	Oxydé	-	Lot de 4 clous de fer à cheval. 2 de type 1, 1 de type 2 et 1 de type 3.	Économique	Équipement équestre et b	Clou de fer à cheval	
M	MT	Fer	ES1.6	US10437	INV0044	2	2	9	Oxydé	-	Lot de deux clous de type 5.	Immobilier	Huisserie/charpente	Clou	
M	MT	Fer	ES1.6	US10437	INV0045	6	6	10	Oxydé	-	Lot de 6 fragments de tiges diverses, probables clous.	Divers	Divers indéterminé	Tige	
M	MT	Fer	ES1.6	US10437	INV0046	2	2	8	Oxydé	-	Lot de deux fragments en fer indéterminés.	Divers	Divers indéterminé	Ind.	
M	MT	Fer	ES1.29	US10459	INV0047	16	16	24	Oxydé	-	Lot de fragments de tiges diverses, probables clous.	Divers	Divers indéterminé	Tige	
M	MT	Fer	ES1.29	US10459	INV0048	12	12	16	Oxydé	-	Lot de clous en fer de type 5.	Immobilier	Huisserie/charpente	Clou	
M	MT	Fer	ES1.29	US10459	INV0049	1	1	6	Oxydé	L : 21,7 ; l : 8,1 ; e : 3,5	Fragment d'objet constitué d'une plaque en fer épaisse, enroulée sur elle-même à une extrémité et coudée en son milieu. Il semble correspondre à une petite charnière incomplète.	Domestique	Ameublement	Charnière	
M	MT	Fer	ES1.29	US10459	INV0050	1	1	4	Oxydé	L : 25,2 ; l : 12,5	Objet en fer constitué d'un crochet de section filiforme et d'une petite plaquette circulaire disposée dans son proongement. Il s'agit vraisemblablement d'une décoration de maobilier.	Domestique	Divers domestique	Crochet simple	
M	MT	Fer	ES1.29	US10459	INV0051	1	1	<1	Oxydé	L : 15,5 ; D : 1,5	Fragment d'aiguille à coudre en fer.	Économique	Travail du textile	Aiguille à coudre	
M	MT	Fer	ES1.27	US10449	INV0052	1	1	11	Très oxydé	L : 68,6 ; l : 8,8	Fragment de tige de section carrée, probable clou.	Divers	Divers indéterminé	Tige	
M	MT	Fer	ES1.23	US10450	INV0053	1	1	6	Oxydé	L : 34,9 ; l : 13,6 ; e : 5,8	Clou de fer à cheval de type 3.	Économique	Équipement équestre et b	Clou de fer à cheval	
M	MT	Fer	ES1.5/1.30	US10536	INV0054	1	1	47	Très oxydé	L : 86,2 ; l : 23,3 ; e : 10,6	Fragment de branche de fer à mule. Il est très oxydé, mais présente une éponge constituée d'un épaissement de la branche. Les étampes ne sont pas visibles à cause de l'oxydation, mais la rive externe semble être ondulée leur niveau de la mamelle et de la pince.	Économique	Équipement équestre et b	Fer à équidé	
M	MT	Fer	ES1.29	US10757	INV0055	4	4	8	Oxydé	-	Lot de 4 clous, 1 de type 1 et 3 de type 5.	Immobilier	Huisserie/charpente	Clou	
M	LT	Grès	ES1.33	US10752	INV0056	1	1	6	Stable	D : 17,9	Bille en grès légèrement arrondie. Le gros module et le matériau de cet objet ne tendent pas à l'interpréter comme une balle de fusil, mais plutôt comme un élément de jeu.	Socio-culturel	Jeu/comptage	Bille	

M	MT	Fer	ES1.33	US10752	INV0057	19	19	83	Oxydé	-	Lot de clous de maréchalerie. 9 de type 1, 1 de type 2, 4 de type 3, 1 de type 4, et 4 de type 5.	Économique	Équipement équestre et b	Clou de fer à cheval	
M	MT	Plomb	ES1.33	US10752	INV0058	1	1	14	Stable	-	Fragmen de plomb indéterminé.	Divers	Divers indéterminé	Ind.	
M	MT	Fer	ES1.33	US10752	INV0059	25	25	79	Oxydé	-	Lot de clous, 2 fragmentaires de type 1, 1 de type 2, 2 de type 4 et 20 de type 5.	Immobilier	Huisserie/charpente	Clou	
M	MT	Fer	ES1.33	US10752	INV0060	46	46	90	Oxydé	-	Lot de tiges en fer diverses, probables clous.	Divers	Divers indéterminé	Tige	
M	MT	Fer	ES1.33	US10752	INV0061	11	11	41	Oxydé	-	Lot de fragments en fer non identifiés.	Divers	Divers indéterminé	Ind.	
M	MT	Fer	ES1.33	US10752	INV0062	1	1	13	Oxydé	-	Fragment de plaque en fer très oxydé, mais qui semble disposer d'un clou dans l'un de ses angles. Il pourrait s'agir d'un fragment de palâtre.	Divers	Divers indéterminé	Plaquette	
M	MT	Fer	ES1.33	US10752	INV0063	1	1	7	Oxydé	L : 64,1 ; l : 1,0	Objet en fer présentant un corps central longiligne de section rectangulaire. Il dispose d'une boucle à l'une de ses extrémités, l'autre est coudée à 90° et s'achève en forme de "T".	Divers	Divers indéterminé	Ind.	
M	MT	Fer	ES1.33	US10752	INV0064	1	1	6	Oxydé	L : 42,7 ; l : 12,2	Languette en fer de section rectangulaire fine. L'objet est fragmentaire, s'achève en une pointe à l'une de ses extrémités, tandis qu'elle se scinde en deux à l'autre, mais est brisé peu après.	Divers	Divers indéterminé	Ind.	
M	LT	Calcaire	ES1.33	US10752	INV0065	1	1	31	Stable	L : 47,1 ; D : 20,0	Fragment d'objet en pierre de section circulaire. Il pourrait s'agir d'un fragment de pierre à aiguiser ou de pilon, le matériau et l'absence de trace d'usure indiquant plutôt la seconde hypothèse.	Domestique	Préparation culinaire	Broyon	
M	MT	Fer	ES1.37	US10822	INV0066	1	1	31	Oxydé	L : 50,4 ; l : 25,3 ; e : 4,3	Fragment de peinture de porte. Il s'agit d'un fragment de forme rectangulaire, épais, doté d'un orifice à l'une de ses extrémités, brisée.	Immobilier	Huisserie/charpente	Penture de porte	
M	MT	Fer	ES1.37	US10822	INV0067	2	2	10	Oxydé	-	Lot de deux clous de fer à cheval de type 4.	Économique	Équipement équestre et b	Clou de fer à cheval	
M	MT	Plomb	ES1.37	US10822	INV0068	1	1	9	Stable	L : 50,9 ; D : 3,9	Tige en plomb recourbée.	Divers	Divers indéterminé	Tige	
M	MT	Fer	ES1.37	US10822	INV0069	1	1	29	Très oxydé	L : 98,2 ; l : 19,1 ; e : 16,9	Pêne en fer de section variable. Elle est aplatie à gauche des barbes et rectangulaires dans un plan perpendiculaire au 1er après les barbes. Les barbes sont prises dans l'oxyde de sorte qu'il n'est pas possible d'observer leur forme.	Domestique	Ameublement	Pêne	
M	MT	Fer	ES1.37	US10822	INV0070	10	10	21	Oxydé	-	Lot de tiges diverses, probables clous.	Divers	Divers indéterminé	Tige	
M	MT	Fer	ES1.37	US10822	INV0071	13	13	56	Oxydé	-	Lot de clous. 1 de type 1, 3 de type 2 et 9 de type 5.	Immobilier	Huisserie/charpente	Clou	
M	MT	Fer	ES1.37	US10822	INV0072	1	1	4	Oxydé	-	Frament de tôle informe.	Divers	Divers indéterminé	Tôle	
M	MT	Fer	ES1.35	US10799	INV0073	1	1	26	Oxydé	L : 60,3 ; l : 21,7 ; e : 7,7	Fragment de branche de fer à cheval doté d'une rive ondulée. Une étampe est visible, mais presque obstruée par l'oxydation. Elle ne présente pas d'éponge.	Économique	Équipement équestre et b	Fer à cheval	
M	MT	Fer	ES1.35	US10799	INV0074	4	4	18	Oxydé	-	Lot de 4 clous, 1 de type 1 et 3 de type 5.	Immobilier	Huisserie/charpente	Clou	
M	MT	Fer	ES1.35	US10799	INV0075	31	31	189	Oxydé	-	Lot de clous de fer à cheval. 22 de type 1, 1 de type 4, 1 de type 3, 1 de type 2 et 6 trop oxydés pour être identifiés.	Économique	Équipement équestre et b	Clou de fer à cheval	
M	MT	Fer	ES1.35	US10799	INV0076	9	9	23	Oxydé	-	Lot de tige diverses, probables clous.	Divers	Divers indéterminé	Tige	
M	MT	Fer	ES1.35	US10799	INV0077	4	4	29	Oxydé	-	Lot de fragments non indetifiables.	Divers	Divers indéterminé	Fragment	
M	MT	Fer	ES1.6	US10852	INV0078	1	1	33	Oxydé	L : 58,4 ; l : 18,8 ; e : 8,4	Fragment de branche de fer à cheval à rive ondulée. Il est relativement oxydé, de sorte que les étampes sont comblés par l'oxyde. Aucune éponge ne semble être présente.	Économique	Équipement équestre et b	Fer à cheval	
M	MT	Fer	ES1.6	US10852	INV0079	1	1	28	Oxydé	L : 56,7 ; l : 20,4 ; e : 6,2	Fragment de branche droite de fer à cheval. L'objet est relativement oxydé, de sorte que les étampes sont comblées par l'oxyde. De même, il est difficile de déterminer en l'état si l'objet dispose d'une rive droite ou ondulée. La première hypothèse semble à favoriser. L'extrémité dispose d'une épngne épaisse, formée par martelage de l'extrémité.	Économique	Équipement équestre et b	Fer à cheval	
M	MT	Fer	ES1.6	US10852	INV0080	67	67	373	Oxydé	-	Lot de clous de fer à cheval. 30 de type 1, 16 de type 3, 8 de type 4 et 12 indéterminés. On note aussi la présence d'un clou à tête rectangulaire et lame de section rectangulaire, associés par Brunner à l'époque moderne.	Économique	Équipement équestre et b	Clou de fer à cheval	
M	MT	Fer	ES1.6	US10852	INV0081	2	2	14	Oxydé	-	Lot de deux clous, 1 de type 1 et 1 de type 5.	Immobilier	Huisserie/charpente	Clou	
M	MT	Fer	ES1.6	US10852	INV0082	29	29	118	Oxydé	-	Lot de fragments non indetifiables.	Divers	Divers indéterminé	Fragment	
M	MT	Fer	ES1.6	US10852	INV0083	38	38	75	Oxydé	-	Lot de tiges diverses, probables clous.	Divers	Divers indéterminé	Tige	
M	MT	Fer	ES1.6	US10852	INV0084	1	1	2	Oxydé	L : 13,2 ; D : 15,3	Crampon à tête circulaire et lame rectangulaire. Il s'agit d'un renfort de ferrage, dont certains exemplaires ont été identifiés par Brunner (Brunner 2007).	Économique	Équipement équestre et b	Crampon	
M	MT	Fer	ES1.35	US10828	INV0085	1	1	3	Oxydé	-	Tige de section carrée, très oxydé, probable clou.	Divers	Divers indéterminé	Tige	
M	MT	Fer	ES1.37	US10830	INV0086	1	1	7	Oxydé	L : 43,5 ; l : 16,4	Clou en fer très oxydé doté d'une tête très longue, de section rectangulaire, de la même largeur que la lame, de section carrée.	Immobilier	Huisserie/charpente	Clou	

M	MT	Fer	ES1.37	US10863 ; EA14	INV0087	1	1	6	Oxydé	L : 52,5 ; l : 13,3	Clou de type 2.	Immobilier	Huisserie/charpente	Clou	
M	MT	Fer	ES1.36	US10821	INV0088	2	2	9	Oxydé	-	Lot de deux clous de maréchalerie, l'un de type 1, l'autre de type 5	Économique	Équipement équestre et b	Clou de fer à cheval	
M	MT	Fer		US10870 ; EA13	INV0089	4	4	19	Très oxydé	-	Lot de 4 clous de fer à cheval, 3 de type 1 et 1 indéterminé.	Économique	Équipement équestre et b	Clou de fer à cheval	
M	MT	Fer		US10870 ; EA13	INV0090	3	3	15	Très oxydé	-	Lot de trois fragments indéterminés.	Divers	Divers indéterminé	Fragment	
M	MT	Fer		US10870 ; EA13	INV0091	2	2	6	Oxydé	-	Lot de deux tiges diverses, probables clous.	Divers	Divers indéterminé	Fragment	
M	MT	Fer	ES1.35	US10784	INV0092	1	0	210	Oxydé	-	Scorie ferreuse et magnétique.	Économique	Travail du métal	Scorie	
M	MT	Fer	ES1.35	US10784	INV0093	1	1	8	Oxydé	L : 44,6 ; l : 18,1 ; e : 7,4	Clé de petites dimensions. Elle dispose d'un anneau circulaire et d'un canon creux. Le panneton est brisé.	Domestique	Ameublement	Clé	
M	MT	Fer	ES1.35	US10784	INV0094	1	1	5	Oxydé	L : 65,5 ; l : 15,2	Petit cernoir à soie rectangulaire, situé dans le prolongement du dos, incurvé vers la lame.	Économique	Instrument	Cernoir	
M	MT	Fer	ES1.35	US10784	INV0095	1	1	15	Oxydé	L : 79,9 ; l : 15,3 ; e : 9,3	Tige en fer aux extrémités bouletées et aplaties. Bien que ce ne soit pas visible, un rivet est certainement présent à chaque extrémité pour permettre sa fixation.	Domestique	Ameublement	Applique de meuble	
M	MT	Fer	ES1.35	US10784	INV0096	1	1	28	Oxydé	L : 62,7 ; l : 22,4 ; e : 6,9	Bfragment de branche de fer à cheval. Très usé, l'objet s'est énormément affiné. Il est également oxydé, de sorte que l'étampe visible est presque entièrement obstruée.	Économique	Équipement équestre et b	Fer à cheval	
M	MT	Fer	ES1.35	US10784	INV0097	1	1	14	Oxydé	L : 54,2 ; l : 18,3 ; e : 5,4	Fragment de fer de petite dimensions, tant en longueur qu'en largeur. Une étampe partiellement conservée est située à l'extrémité brisée de l'objet.	Économique	Équipement équestre et b	Fer à équidé	
M	MT	Fer	ES1.35	US10784	INV0098	1	1	17	Très oxydé	L : 35,6 ; l : 25,5 ; e : 5,6	Fragment de fer très oxydé. L'épaississement visible à une extrémité et l'élargissement de l'objet à sa suite suggère qu'il puisse s'agir d'un fragment de fer à cheval.	Économique	Équipement équestre et b	Fer à cheval	
M	MT	Fer	ES1.35	US10784	INV0099	9	9	26	Très oxydé	-	Lot de petits fragments très oxydés, non identifiables.	Divers	Divers indéterminé	Ind.	
M	MT	Fer	ES1.35	US10784	INV0100	103	103	198	Oxydé	-	Lot de tiges diverses, probables clous.	Divers	Divers indéterminé	Tige	
M	MT	Fer	ES1.35	US10784	INV0101	2	2	9	Oxydé	-	Lot de deux agrafes architecturales en fer, de section rectangulaire aplatie.	Immobilier	Huisserie/charpente	Agrafe architecturale	
M	MT	Fer	ES1.35	US10784	INV0102	1	1	14	Oxydé	D : 21,0 ; h : 21,8	Petit chandelier à fixation sur support horizontal, doté d'une tige effilée d'un côté et d'une bobèche de l'autre, formée par enroulement du métal.	Domestique	Éclairage	Chandelier	
M	MT	Fer	ES1.35	US10784	INV0103	2	2	12	Oxydé	-	Lot de deux ardillons constitués d'une extrémité enroulée et d'une tige de section carrée.	Personnel	Parure/vêtement	Ardillon	
M	MT	Fer	ES1.35	US10784	INV0104	1	1	1	Oxydé	L : 18,5 ; l : 12,1 ; e : 3,4	Cavalier en fer fer constitué d'une tige de section carrée repliée sur elle-même.	Immobilier	Huisserie/charpente	Cavalier	
M	MT	Fer	ES1.35	US10784	INV0105	102	102	555	Oxydé	-	Lot de clous de maréchalerie. On compte 9 clous non identifiés, 1 clou de type 6, 12 de type 5, 15 de type 3, 61 de type 1, et 4 d'un type particulier, dotés d'une tête traingulaire située dans le prolongement de la lame.	Économique	Équipement équestre et b	Clou de fer à cheval	
M	MT	Fer	ES1.35	US10784	INV0106	83	83	175	Oxydé	-	Lot de clous. 5 de type 1, 2 de type 4, 1 de type 7, 5 de type 3, 2 indéterminés et 68 de type 5.	Immobilier	Huisserie/charpente	Clou	
M	MT	Fer	ES1.35	US10784	INV0107	7	7	68	Oxydé	-	Lot de diverses plaque en fer de fonction indéterminée.	Divers	Divers indéterminé	Plaquette	
M	MT	Fer	ES1.35	US10773	INV0108	1	1	18	Oxydé	L : 46,6 ; l : 15,4	Crochet simple doté d'une tête conique, d'une section assez forte, qui s'achève par un enroulement.	Économique	Divers économique	Émerillon	
M	MT	Fer	ES1.35	US10773	INV0109	2	2	10	Oxydé	-	Lot de deux clous de maréchalerie de type 1.	Économique	Équipement équestre et b	Clou de fer à cheval	
M	MT	Fer	ES1.35	US10773	INV0110	1	1	7	Très oxydé	-	Frgment de fer très oxydé, non identifiable.	Divers	Divers indéterminé	Ind.	
M	MT	Fer	ES1.35	US10773	INV0111	3	3	6	Oxydé	-	Lot de trois tiges diverses, probables clous.	Divers	Divers indéterminé	Tige	
M	MT	Fer	ES1.33	US10795	INV0112	4	4	14	Oxydé	-	Lot de 4 clou de maréchalerie, 1 de type 1, 1 de type 4 et 2 de type 3	Économique	Équipement équestre et b	Clou de fer à cheval	
M	MT	Fer	ES1.33	US10795	INV0113	4	4	13	Oxydé	-	Lot de 4 clous. 1 de type 1, 3 de type 5.	Immobilier	Huisserie/charpente	Clou	
M	MT	AC	ES1.33	US10795	INV0114	1	1	2	Stable	L : 24,2 ; l : 8,4 ; e : 2,2	Fragment de passe-lacet doté d'une tige de section rectangulaire aplatie et d'un chas large.	Personnel	Divers personnel	Passe-lacet	
M	MT	Fer	ES1.34	US10786	INV0115	1	1	5	Oxydé	L : 38,8 ; l : 14,7 ; e : 5,0	Clou de fer à cheval de type 3.	Économique	Équipement équestre et b	Clou de fer à cheval	
M	MT	Fer	ES1.34	US10786	INV0116	5	5	19	Oxydé	-	Lot de tiges diverses, probables clous.	Divers	Divers indéterminé	Tige	
M	MT	Fer	ES1.29	US10817	INV0117	1	1	5	Oxydé	L : 27,8 ; l : 16,3 ; e : 6,3	Clou de fer à cheval de type 3.	Économique	Équipement équestre et b	Clou de fer à cheval	
M	MT	Fer	ES1.29	US10817	INV0118	2	2	3	Oxydé	-	Lot de deux tiges diverses, probables clous.	Divers	Divers indéterminé	Tige	
M	MT	Fer	ES1.35	US10853	INV0119	1	1	3	Très oxydé	-	Clou de fer à cheval de type 1.	Économique	Équipement équestre et b	Clou de fer à cheval	
M	MT	Fer	ES1.35	US10853	INV0120	5	5	26	Très oxydé	-	Lot de fragments très oxydés, non identifiables.	Divers	Divers indéterminé	Ind.	
M	MT	Fer	ES1.36	US10781	INV0121	1	1	16	Très oxydé	L : 74,6 ; l : 24,5 ; e : 6,6	Clé très oxydée à tête circulaire et canon creux. Le panneton est brisé.	Domestique	Ameublement	Clé de meuble	
M	MT	Fer	ES1.36	US10781	INV0122	6	6	48	Oxydé	-	Lot de plaquettes diverses, non identifiables.	Divers	Divers indéterminé	Plaquette	

M	MT	Fer	ES1.36	US10781	INV0123	1	1	17	Très oxydé	L : 110,6 ; l : 18,8	Objet très oxydé. Il présente un corps central sous forme de tige de section indéterminé. Il s'épaissit dans un gangue d'oxyde à l'une des extrémités, et présente une autre extrémité plate, peut être percée d'un orifice.	Divers	Divers indéterminé	Ind.	
M	MT	Fer	ES1.36	US10781	INV0124	1	1	17	Oxydé	L : 47,7 ; l : 11,7	Tige en fer de section massive. L'objet est très fragmentaire, ce qui ne permet pas son identification.	Divers	Divers indéterminé	Tige	
M	MT	Fer	ES1.36	US10781	INV0125	1	1	1	Oxydé	L : 73,3 ; l : 9,1 ; D : 1,8	Objet en fer constitué d'une très fine tige de section circulaire, coudée à 180°.	Divers	Divers indéterminé	Ind.	
M	MT	Fer	ES1.36	US10781	INV0126	1	1	68	Oxydé	L : 128,4 ; l : 14,2 ; e : 8,1	Barre de fer assez massive de section rectangulaire.	Divers	Divers indéterminé	Ind.	
M	MT	Fer	ES1.36	US10781	INV0127	31	31	405	Très oxydé	-	Lot de fragments de fer très oxydé non identifiables.	Divers	Divers indéterminé	Ind.	
M	LT	Basalte	ES1.36	US10781	INV0128	1	1	130	Stable	L : 84,6 ; l : 42,4 ; e : 21,0	Fragment de pierre noir (basalte?), de forme rectangulaire, doté de multiples traces d'usures mécaniques longitudinales.	Domestique	Instrument	Aiguiseur	
M	MT	Fer	ES1.36	US10781	INV0129	20	20	68	Oxydé	-	Lot de clous. 3 de type 1, 2 de type 2, 1 de type 3, 12 de type 5 et 2 indéterminés.	Immobilier	Huisserie/charpente	Clou	
M	LT	Granite	ES1.36	US10781	INV0130	1	1	83	Stable	L : 97,1 ; l : 25,2 ; e : 20,4	Objet en granite de forme oblongue. Il semblerait disposer de traces d'usures longitudinales, qui peuvent se confondre toutefois avec la structure de la roche.	Domestique	Instrument	Aiguiseur	
M	MT	Fer	ES1.36	US10781	INV0131	87	87	560	Oxydé	-	Lot de clous de maréchalerie. 49 de type 1, 7 de type 2, 17 de type 3, 1 de type 4, 3 de type 5 et 10 indéterminés.	Économique	Équipement équestre et b	Clou de fer à cheval	
M	MT	Fer	ES1.36	US10781	INV0132	85	85	260	Oxydé	-	Lot de tiges diverses, probables clous.	Divers	Divers indéterminé	Tige	
M	MT	Fer	ES1.35/1.36	US10788 ; EA13	INV0133	1	1	31	Très oxydé	L : 150,6 ; D : 15,3	Objet très oxydé. Il se présente sous la forme d'une tige massive, mais ont le métal est très altéré, d'où son poids réduit. L'objet s'effile vers son extrémité. Il a été brisé en trois morceaux lors de son prélèvement.	Divers	Divers indéterminé	Tige	
M	MT	Fer	ES1.35/1.36	US10788 ; EA13	INV0134	28	28	194	Très oxydé	-	Lot de clous de maréchalerie. 15 de type 1, 1 de type 2, 6 de type 3, 2 de type 4, 1 de type 5 et 3 trop oxydés pour être identifiés.	Économique	Équipement équestre et b	Clou de fer à cheval	
M	MT	Fer	ES1.35/1.36	US10788 ; EA13	INV0135	8	8	39	Oxydé	-	Lot de clous. 2 de type 1, 2 de type 2, 1 de type 3 et 3 de type 5	Immobilier	Huisserie/charpente	Clou	
M	MT	Fer	ES1.35/1.36	US10788 ; EA13	INV0136	9	9	80	Très oxydé	-	Lot de fragment de fer très oxydés, non identifiables.	Divers	Divers indéterminé	Ind.	
M	MT	Fer	ES1.35/1.36	US10788 ; EA13	INV0137	1	1	8	Oxydé	L : 49,2 ; l : 12,8 ; e : 3,7	Piquette en fer de forme triangulaire et de section rectangulaire.	Divers	Divers indéterminé	Plaquette	
M	MT	Fer	ES1.35/1.36	US10788 ; EA13	INV0138	1	1	28	Oxydé	L : 86,3 ; l : 14,0 ; e : 4,9	Agrafe en fer de section rectangulaire relativement épaisse, recourbé à chacune de ses extrémités. Il s'affine d'un côté, ce qui suggère un objet en remploi.	Immobilier	Huisserie/charpente	Agrafe architecturale	
M	MT	Fer	ES1.35/1.36	US10788 ; EA13	INV0139	16	16	41	Oxydé	-	Lot de tiges diverses, probables clous.	Divers	Divers indéterminé	Tige	
M	MT	Fer	ES1.37	US10823	INV0140	1	1	36	Oxydé	L : 59,2 ; l : 26,9 ; e : 6,5	Fragment de fer à cheval à rive ondulé. Le fragment conservé est situé à la jonction du quartier et de la mamelle. Il présente une étampure visible et une seconde à son extrémité brisée.	Économique	Équipement équestre et b	Fer à cheval	
M	MT	Fer	ES1.37	US10823	INV0141	14	14	72	Oxydé	-	Lot de clous de maréchalerie. 6 de type 1, 2 de type 2, 2 de type 5, 3 non identifiés. On compte aussi un clou à tête en forme d'épaule tel que définit par Brunner (Brunner 2007).	Économique	Équipement équestre et b	Clou de fer à cheval	
M	MT	Fer	ES1.37	US10823	INV0142	1	1	15	Très oxydé	L : 38,5 ; l : 18,7 ; e : 39,6	Fragment de plaque en fer dotée d'un clou encore en place. L'ensemble est très fragmentaire et ne permet pas son identification.	Domestique	Ameublement	Applique de meuble	
M	MT	Fer	ES1.37	US10823	INV0143	16	16	37	Oxydé	-	Lot de clous. 2 de type 1, 1 de type 2, 1 de type 7 et 12 de type 5	Immobilier	Huisserie/charpente	Clou	
M	CP	Composite	ES1.37	US10823	INV0144	1	0	68	Oxydé	-	Scorie ferreuse rouge non magnétique.	Économique	Travail du métal	Scorie	
M	MT	Fer	ES1.37	US10823	INV0145	2	2	48	Oxydé	-	Lot de deux fragments oxydés non identifiables	Divers	Divers indéterminé	Ind.	
M	MT	Fer	ES1.37	US10823	INV0146	35	35	69	Oxydé	-	Lot de tiges diverses, probables clous.	Divers	Divers indéterminé	Tige	
M	MT	Fer	ES1.37	US10823	INV0147	12	12	71	Oxydé	-	Lot de clous de fer à cheval, 6 de type 1, 3 de type 2, 2 de type 3, 1 de type 4.	Économique	Équipement équestre et b	Clou de fer à cheval	
M	MT	Fer	ES1.37	US10823	INV0148	5	5	13	Oxydé	-	Lot de clous, 5 de type 5	Immobilier	Huisserie/charpente	Clou	
M	MT	Fer	ES1.37	US10823	INV0149	8	8	22	Oxydé	-	Lot de tiges diverses, probables clous.	Divers	Divers indéterminé	Tige	
M	LT	Quartzite	ES1.35	HS	INV0150	1	1	525	Stable	L : 89,5 ; l : 79,4 ; e : 51,1	Galet en quartzite blanchâtre. Bien qu'il ne présente aucune trace d'usure, sont utilisation comme polissoir peut être supposée en raison de la nature relativement exogène au site de ce matériau.	Économique	Divers économique	Outil lithique	
M	MT	Fer	ES1.35	HS	INV0151	1	1	1	Stable	-	Tige de section carrée, très oxydé, probable clou.	Divers	Divers indéterminé	Tige	
M	MT	Fer	HS	HS	INV0152	1	1	6	Oxydé	L : 51,4 ; l : 16,3 ; e : 3,5	Pointe de flèche de forme losangique à section plate. La pointe présente une largeur de 16 mm pour une épaisseur de l'ordre de 3 mm. Le départ de la douille est visible, mais l'objet est brisé à cet endroit. En l'absence d'emmanchement, il est difficile de déterminer si l'objet correspond au type B ou C définit par Valérie Serdon (Serdon 2003; p.138-140). Il semble cependant que la dispersion, tant géographique que chronologique de ces type soit assez large.	Socio-culturel	Guerre	Pointe de flèche	XIIe-XIVe????

M	MT	Fer	HS	HS	INV0153	1	1	13	Oxydé	L : 57,3 ; D : 14,7	Carreau d'abalète de forme tronconique, sans étranglement entre la douille et la pointe. Il correspond au type K de Valérie Serdon.	Socio-culturel	Guerre	Carreau d'abalète	XIIe - XVe
M	MT	Fer	HS	HS	INV0154	10	10	34	Oxydé	-	Lot de clous de type 1, 1 de type 3, 6 de type 5 et 1 indéterminé.	Immobilier	Huisserie/charpente	Clou	
M	MT	AC	HS	HS	INV0155	1	1	2	Stable	-	Fragent de petite plaque étroite en alliage à base cuivre, brisée à l'endroit d'un orifice. Elle semble marquer un repli à son extrémité, pouvant ainsi correspondre à une terminaison de courroie.	Divers	Divers indéterminé	Ind.	
M	TC	Céramique	HS	HS	INV0156	1	1	9	Stable	D : 23,5 ; h : 18,4	Fusaïole en terre cuite décorée d'une glaçure plombifère. Son identification est assurée, outre par son gabarit, par la taille de son orifice, de 8mm d'un côté et de 6 mm de diamètre de l'autre. L'objet présente une forme biconique.	Économique	Travail du textile	Fusaïole	
M	MT	Fer	ES1.33	US10758	INV0157	1	1	3	Oxydé	-	Tige diverse de section rectangulaire.	Divers	Divers indéterminé	Tige	
M	MT	Fer	ES1.29	US10759	INV0158	4	4	7	Oxydé	-	Lot de clou. 1 de type 1, 2 de type 3 et 1 de type 5.	Immobilier	Huisserie/charpente	Clou	
M	MT	Fer	ES1.33	US10760 ; EA13	INV0159	1	1	3	Oxydé	L : 41,6 ; l : 5,6	Clou de type 5.	Immobilier	Huisserie/charpente	Clou	
M	MT	Fer	ES1.22	US10273	INV0160	555	555	630	Oxydé	-	Lot de tiges diverses, probables clous.	Divers	Divers indéterminé	Tige	
M	MT	Fer	ES1.22	US10273	INV0161	54	54	224	Oxydé	-	Lot de clou de fer à cheval de type 1	Économique	Équipement équestre et b	Clou de fer à cheval	
M	MT	Fer	ES1.22	US10273	INV0162	6	6	39	Oxydé	-	Lot de clou de fer à cheval de type 2	Économique	Équipement équestre et b	Clou de fer à cheval	
M	MT	Fer	ES1.22	US10273	INV0163	27	27	117	Oxydé	-	Lot de clou de fer à cheval de type 3	Économique	Équipement équestre et b	Clou de fer à cheval	
M	MT	Fer	ES1.22	US10273	INV0164	22	22	86	Oxydé	-	Lot de clou de fer à cheval de type 4	Économique	Équipement équestre et b	Clou de fer à cheval	
M	MT	Fer	ES1.22	US10273	INV0165	24	24	102	Oxydé	-	Lot de clou de fer à cheval de type 5	Économique	Équipement équestre et b	Clou de fer à cheval	
M	MT	Fer	ES1.22	US10273	INV0166	12	12	48	Oxydé	-	Lot de clou de fer à cheval de type 6	Économique	Équipement équestre et b	Clou de fer à cheval	
M	MT	Fer	ES1.22	US10273	INV0167	18	18	55	Oxydé	-	Lot de clou de fer à cheval de type 7	Économique	Équipement équestre et b	Clou de fer à cheval	
M	MT	Fer	ES1.22	US10273	INV0168	7	7	28	Oxydé	-	Lot de clou de fer à cheval de type 8	Économique	Équipement équestre et b	Clou de fer à cheval	
M	MT	Fer	ES1.22	US10273	INV0169	1	1	4	Oxydé	-	Lot de clou de fer à cheval de type 9	Économique	Équipement équestre et b	Clou de fer à cheval	
M	MT	Fer	ES1.22	US10273	INV0170	26	26	84	Oxydé	-	Lot de clou de fer à cheval de type 10	Économique	Équipement équestre et b	Clou de fer à cheval	
M	MT	Fer	ES1.22	US10273	INV0171	9	9	33	Oxydé	-	Lot de clou de fer à cheval de type 11	Économique	Équipement équestre et b	Clou de fer à cheval	
M	MT	Fer	ES1.22	US10273	INV0172	13	13	40	Oxydé	-	Lot de clou de maréchalerie de type indéterminé	Économique	Équipement équestre et b	Clou de fer à cheval	
M	MT	Fer	ES1.22	US10273	INV0173	62	62	351	Oxydé	-	Lot de clous de type 1	Immobilier	Huisserie/charpente	Clou	
M	MT	Fer	ES1.22	US10273	INV0174	1	1	8	Oxydé	-	Clou de type 2.	Immobilier	Huisserie/charpente	Clou	
M	MT	Fer	ES1.22	US10273	INV0175	219	219	217	Oxydé	-	Lot de clous de type 3	Immobilier	Huisserie/charpente	Clou	
M	MT	Fer	ES1.22	US10273	INV0176	14	14	66	Oxydé	-	Lot de clous de type 4	Immobilier	Huisserie/charpente	Clou	
M	MT	Fer	ES1.22	US10273	INV0177	879	879	1023	Oxydé	-	Lot de clous de type 5	Immobilier	Huisserie/charpente	Clou	
M	MT	Fer	ES1.22	US10273	INV0178	6	6	24	Oxydé	-	Lot de clous de type 7	Immobilier	Huisserie/charpente	Clou	
M	MT	Fer	ES1.22	US10273	INV0179	4	4	10	Oxydé	-	Lot de clou de type indéterminé	Immobilier	Huisserie/charpente	Clou	
M	MT	Fer	ES1.22	US10273	INV0180	43	43	227	Oxydé	-	Lot de fragments en fer relativement informes, indéterminés.	Divers	Divers indéterminé	Ind.	
M	MT	Fer	ES1.22	US10273	INV0181	6	6	85	Oxydé	-	Lot de probables clous à tête né présentant pas de rupture avec la pointe, de section très massive, de l'ordre de 8x8 mm. Ce caractère massif nous a encouragé à les distinguer des autres éléments plus communs.	Immobilier	Huisserie/charpente	Clou	
M	MT	Fer	ES1.22	US10273	INV0182	8	8	20	Oxydé	-	Lot de tôles informes, fragmentaires.	Divers	Divers indéterminé	Toile	
M	MT	Fer	ES1.22	US10273	INV0183	1	1	3	Oxydé	D : 19,6 ; e : 5,9	Objet circulaire en fer. Il pourrait être associé à une tête de clou, mais paraît très épais et ne paraît pas présenter le départ de la tige. Celui-ci pourrait cependant être pris dans l'oxyde.	Divers	Divers indéterminé	Ind.	
M	MT	Fer	ES1.22	US10273	INV0184	1	1	19	Oxydé	L : 140,1 ; D : 4,3	Longue tige, codée et repliée, d'au moins 230 mm de long dépliée, mais présentant une section circulaire relativement fine, de l'ordre de 4mm.	Divers	Divers indéterminé	Tige	
M	MT	Fer	ES1.22	US10273	INV0185	14	14	90	Oxydé	-	Lot de plaquette en fer de section variable, mais toujours supérieure à 1 mm.	Divers	Divers indéterminé	Plaquette	
M	MT	Fer	ES1.22	US10273	INV0186	1	1	12	Oxydé	L : 57,1 ; l : 16,3	Objet fragmentaire. Il est constitué d'une tige massive de section variable, subcirculaire. Il est brisé à une extrémité, tandis que la seconde s'achève, avec un coude à 90° en une partie bombée.	Divers	Divers indéterminé	Ind.	
M	MT	Fer	ES1.22	US10273	INV0187	1	1	1	Oxydé	D : 24,4 ; e : 1,1	Objet fragmentaire en fer constitué d'une tôle rectangulaire, enroulée en forme semi-circulaire.	Divers	Divers indéterminé	Ind.	
M	MT	Fer	ES1.22	US10273	INV0188	1	1	8	Oxydé	L : 70,2 ; l : 4,5	Objet fragmentaire et déformé. Il présente un corps constitué d'une tige de section carrée relativement fine. Il présente une extrémité large, constituée d'une excroissance ovale, tandis qu'il s'aplatit, comme une lame à l'autre extrémité, où il est rapidement brisé.	Divers	Divers indéterminé	Ind.	

M	MT	Fer	ES1.22	US10273	INV0189	12	12	23	Oxydé	-	Lot de petit clous à tête circulaire large et pointe de section rectangulaire fine. Ils sont associés par Brunner (Brunner 2007) à des renforts de ferrage, mais pourraient tout aussi bien correspondre à de petits clous liés à de l'ameublement. L'existence d'autres éléments de petite dimensions correspondant aux formes de clous classique pourrait par ailleurs aller dans ce sens.	Économique	Équipement équestre et b	Crampon	
M	MT	Fer	ES1.22	US10273	INV0190	17	17	12	Oxydé	-	Lot de petits clous proches du type 1, mais avec des dimensions très réduites (Diam 9 mm, section 2x2 au maximum).	Domestique	Ameublement	Clou de meuble	
M	MT	Fer	ES1.22	US10273	INV0191	3	3	1	Oxydé	L : 20,4 ; l : 19,1 ; e : 10,2	Lot de trois petits clous d'ameublement de type 7.	Domestique	Ameublement	Clou de meuble	
M	MT	Fer	ES1.22	US10273	INV0192	1	1	3	Oxydé	L : 18,2 ; l : 4,7	Crampon en forme d'arc, tel que définit par Brunner (Brunner 2007, fig.7)	Économique	Équipement équestre et b	Crampon	XIXe
M	MT	Fer	ES1.22	US10273	INV0193	1	1	6	Oxydé	L : 29,7 ; l : 5,1	Fragment d'objet constitué d'une tige de section carrée et d'une plaque située perpendiculairement. Il s'agit vraisemblablement de l'extrémité d'une petite clé de coffret.	Domestique	Ameublement	Clé de meuble	
M	MT	Fer	ES1.22	US10273	INV0194	1	1	3	Oxydé	L : 42,6 ; l : 3,2	Fragment de petit cernoir. La soie, de section rectangulaire, est située dans le prolongement du dos et est légèrement incurvée. La lame est également incurvée mais est brisée à sa moitié. Le dos est également incurvé vers la lame.	Domestique	Instrument	Cernoir	
M	MT	Fer	ES1.22	US10273	INV0195	1	1	1	Oxydé	L : 38,1 ; l : 4,1	Fragment de petit cernoir, doté d'une soie centrée sur l'objet, de section rectangulaire. Le dos est incurvé, mais la lame, usée, est brisée peu après son départ.	Domestique	Instrument	Cernoir	
M	MT	Fer	ES1.22	US10273	INV0196	1	1	5	Oxydé	L : 43,9 ; e : 2,5	Fragment de lame de couteau assez fine, à dos droit	Domestique	Instrument	Couteau	
M	MT	Fer	ES1.22	US10273	INV0197	1	1	8	Oxydé	L : 50,9 ; l : 8,3	Aiguille en fer de forme allongée, fragmentaire et déformée. Elle présente un chas à son extrémité, de forme allongée et une section assez forte, lenticulaire.	Économique	Travail du textile	Aiguille à coudre	
M	MT	Fer	ES1.22	US10273	INV0198	12	12	3	Oxydé	L : 33,7 ; D : 3,6/1,4	Lot d'épingles ou de fragments d'épingles en fer. Elles sont constituées d'une tige de section circulaire fine et d'une tête qui semble être formée par le martelage d'un fil enroulé, bien qu'elles soient oxydées. Certains fragments pourraient avoir correspondu à des aiguilles. Elles sont associées au type A1b de Thuaudet, antérieur à l'époque moderne.	Personnel	Parure/vêtement	Épingle	XIIe-XVIe
M	MT	Fer	ES1.22	US10273	INV0199	1	1	<1	Oxydé	L : 66,7 ; D : 3,1/1,3	Épingle en alliage cuivreux dotée d'une tige filiforme, très longue et d'une tête formée par martelage d'un fil enroulé en hélice.	Personnel	Parure/vêtement	Épingle	
M	MT	Fer	ES1.22	US10273	INV0200	1	1	<1	Oxydé	L : 29,2 ; D : 2,1/0,7	Épingle en alliage cuivreux de très petite dimensions. Le fil sur la constitue est très fin, comme l'est la tête constituée d'un enroulement de celui-ci.	Personnel	Parure/vêtement	Épingle	
M	MT	Fer	ES1.22	US10273	INV0201	6	6	25	Oxydé	-	Lot d'ardillons ou de fragments d'ardillons en fer. Le moins bien conservé ne présente que l'enroulement autour de la traverse proximale, de section plate. Les autres sont presque entièrement ou entièrement conservés. Bien qu'il soit difficile de l'assurer, leurs dimensions tendent plutôt à les associer à des boucles de harnachement.	Économique	Équipement équestre et b	Ardillon	
M	MT	Fer	ES1.22	US10273	INV0202	1	1	2	Oxydé	L : 28,4 ; l : 23,6 ; e : 2,1	Fragment de boucle en fer à fenêtre semi-ovale incomplète et outrepassé dans la partie proximale. Il semble se rapprocher de certains individus du type C définit pas Thuaudet (Thuaudet 2015, p.326-355), mais sans certitude.	Personnel	Parure/vêtement	Boucle	
M	MT	Fer	ES1.22	US10273	INV0203	1	1	3	Oxydé	L : 22,4 ; l : 18,8 ; e : 3,5	Fragment de boucle en fer à fenêtre rectangulaire incomplète.	Personnel	Parure/vêtement	Boucle	
M	MT	Fer	ES1.22	US10273	INV0204	1	1	6	Oxydé	L : 53,8 ; l : 8,6 ; e : 6,5 ; D : 7,4	Petit carreau d'arbalète de forme relativement élancée. Sa douille, circulaire, n'est que partiellement conservée. Sa pointe est de section foliacée, d'un rapport hauteur/largeur proche de 1. Ses petites dimensions permettent de le rapprocher du type i de Valérie Serdon (Serdon 2004, p.106)	Socio-culturel	Guerre	Carreau d'arbalète	XIIe-XVe
M	MT	Fer	ES1.22	US10273	INV0205	8	8	87	Oxydé	-	Lot de coin en fer de dimensions moyennes. Presque tous présentent de légères traces de martelage.	Économique	Travail du bois	Coin	
M	MT	Fer	ES1.22	US10273	INV0206	1	1	98	Oxydé	L : 120,7 ; l : 21,8	Fragment de fer à cheval. Il est conservé à hauteur d'une branche, de la rive à à la pince. Il ne présente pas de talon au niveau de l'éponge. L'objet est très oxydé, les étampures ne sont donc plus visible, mais deux semblent avoir conservé les clous. Il s'agirait d'un fer correspondant au type 1 de Clark, à confirmer.	Économique	Équipement équestre et b	Fer à cheval	Xe-milieu XIIIe
M	MT	Fer	ES1.22	US10273	INV0207	3	3	63	Stable	D : 15,4	Lot de trois balles en plomb. L'une est très déformée, plate d'un côté.	Socio-culturel	Guerre	Balle	Milieu XIVe-XVIIe

M	MT	Fer	ES1.22	US10273	INV0208	5	5	92	Oxydé	-	Lot d'agrafes architecturales de tailles diverses, l'une est très massive tandis que les autres sont plus réduites, parfois assez petites.	Immobilier	Huisserie/charpente	Agrafe architecturale	
M	MT	Fer	ES1.22	US10273	INV0209	1	1	14	Oxydé	L : 75,0 ; e : 6,6	Carreau d'arbalète à douille de section circulaire, mais conservée que partiellement et déformée. La pointe, de section carrée, n'est pas séparée de la douille par un étranglement et présente une fracture à son extrémité, pouvant résulter de son usage. (Serdon 2005, type B)	Socio-culturel	Guerre	Carreau d'arbalète	XIIIe-XIVe
M	MT	Fer	ES1.22	US10273	INV0210	1	1	22	Oxydé	L : 81,2 ; D : 13,4 ; l : 12,1 ; e : 9,5	Carreau d'arbalète à douille circulaire, pointe foliacée séparée de la douille par un léger étranglement. L'allure générale de l'objet est plutôt élancée. (Serdon 2005, type H)	Socio-culturel	Guerre	Carreau d'arbalète	XIVe-XVe
M	MT	Fer	ES1.22	US10273	INV0211	1	1	7	Oxydé	L : 29,8 ; D : 11,6	Fragment d'émerillon en fer, le crochet est partiellement brisé.	Économique	Divers économique	Émerillon	
M	MT	Fer	ES1.22	US10273	INV0212	1	1	9	Oxydé	L : 37,1 ; D : 12,2 ; l : 7,4	Fragment d'objet en fer doté d'une tête bombée et d'une tige de section rectangulaire. Il s'agit probablement d'un émerillon, mais aucun départ de crochet n'est visible. En l'absence d'élément remarquable, nous ne pouvons caractériser cet objet que de clavette	Domestique	Ameublement	Clavette	
M	MT	Fer	ES1.22	US10273	INV0213	1	1	9	Oxydé	L : 94,0 ; l : 9,6 ; h : 17,2	Probable poignée de porte fragmentaire, dotée d'un corps central de section rectangulaire plate. Il est courbé à ses extrémités, de section circulaire, qui se retrouvent dans un plan parallèle au corps. L'un de ces éléments est brisé.	Domestique	Ameublement	Poignée de porte	
M	MT	Fer	ES1.22	US10273	INV0214	1	1	14	Oxydé	L : 69,3 ; l : 6,2	Crochet fragmentaire constitué d'une plaque en fer épaisse de section rectangulaire. Il est brisé à une extrémité et amorce une courbure à l'autre.	Domestique	Divers domestique	Crochet simple	
M	MT	Fer	ES1.22	US10273	INV0215	1	1	10	Oxydé	L : 63,7 ; l : 14,8 ; e : 3,0	Lame de couteau à dos arrondis et lame droite. Une protubérance oxydée située à une extrémité pourrait correspondre à un rivet permettant la rotation de la lame sur l'emmanchement. Aucun départ de soie n'est par ailleurs visible.	Domestique	Instrument	Couteau	XVIe-Xxe
M	MT	Fer	ES1.22	US10273	INV0216	1	1	224	Oxydé	L : 50,3 ; l : 43,7	Fragment de fer massif. Le dessous présente une surface bombée, tandis que l'avant présente une face incurvée. L'arrière est brisé.	Divers	Divers indéterminé	Ind.	
M	MT	Acier	ES1.22	US10273	INV0217	1	1	5	Stable	L : 22,5 ; D : 5,5	Fragment de fil de barbelé.	Économique	Agriculture, élevage	Fil barbelé	XXe
M	MT	Fer	ES1.22	US10273	INV0218	1	1	10	Oxydé	L : 80,1 ; l : 19,2 ; e : 3,0	Fragment de couteau à dos droit et lame droite. La soie et la pointe sont brisés.	Domestique	Instrument	Couteau	
M	MT	Plomb	ES1.22	US10273	INV0219	1	1	34	Stable	L : 114,8 ; l : 16,6 ; e : 5,5	Plaquette de plomb épaisse, très abîmée. L'objet est abîmé à tel point qu'il se délite en lamelles.	Divers	Divers indéterminé	Plaquette	
M	MT	Fer	ES1.22	US10273	INV0220	1	1	6	Stable	L : 37,3 ; l : 18,8 ; e : 4,1	Petite clé à tête losangique, tige de section rectangulaire et panneton doté d'un rouet de chaque côté.	Domestique	Ameublement	Clé de meuble	
M	MT	Fer	ES1.36	US10750	INV0221	1	1	19	Oxydé	L : 78,1 ; l : 15,1	Objet en fer de forme incurvé. Il présente un corps constitué d'une tige carrée torsadée, qui s'achève en haut par un élargissement ovale doté d'un orifice, et en bas par un aplatissement du corps, en forme de feuille, également percé, mais de deux orifices. L'extrémité de la partie foliacée est enroulée. Il s'agit vraisemblablement d'une poignée, sans doute de meuble.	Domestique	Ameublement	Poignée de meuble	
M	MT	AC	-	US10001	INV0222	1	1	7	Stable	L : 57,8 ; l : 9,1 ; e : 3,4	Fragment d'objet en alliage cuivreux constitué d'une tige arquée de section rectangulaire arrondie et doté à son extrémité d'un élargissement doté d'un orifice.	Divers	Divers indéterminé	Ind.	
M	MT	Fer	ES1.35	US10790	INV0223	1	1	20	Très oxydé	L : 87,2 ; l : 12,4	Tige en fer très oxydée, de section massive, ovale, qui s'achève en pointe à une extrémité, et présente un coude à 90° de l'autre, et présente une extrémité boutée.	Divers	Divers indéterminé	Ind.	
M	MT	Fer	ES1.37	US10874 ; EA14	INV0224	1	1	13	Oxydé	L : 32,1 ; l : 26,3 ; e : 2,8	Plaquette en fer fragmentaire, qui présente une extrémité bilobée, et un départ de forme rectangulaire, percé d'un orifice au niveau de son extrémité brisée. Il pourrait s'agir d'une applique de meuble.	Divers	Divers indéterminé	Ind.	
M	MT	Fer	ES1.37	US10874 ; EA14	INV0225	1	1	4	Oxydé	-	Clou de type 5.	Immobilier	Huisserie/charpente	Clou	
M	MT	Fer	ES1.37	US10977 ; EA14	INV0226	2	2	18	Très oxydé	-	Lot de deux clous de fer à cheval, 1 de type 2 et 1 de type 3.	Économique	Équipement équestre et b	Clou de fer à cheval	
M	MT	Fer	ES1.37	US10977 ; EA14	INV0227	2	2	18	Très oxydé	-	Lot de deux tiges diverses, probables clous.	Divers	Divers indéterminé	Tige	
M	MT	Fer	ES1.37	US10960 ; EA14	INV0228	1	1	3	Oxydé	L : 46,9 ; L : 19,0 ; e : 6,1	Clou de maréchalerie assez oxydé de type 2	Économique	Équipement équestre et b	Clou de fer à cheval	
M	MT	Fer	ES1.35	US10790	INV0229	1	1	6	Très oxydé	L : 50,6 ; l : 16,7	Fragment d'objet en fer très oxydé. Il est constitué d'une tête plate et fine, d'un corps en tige de section indéterminé et courbe. Son extrémité est brisée, l'objet semblait se scinder en deux branches plates.	Divers	Divers indéterminé	Ind.	
M	MT	Fer	ES1.37	US10964 ; EA14	INV0230	2	2	5	Oxydé	-	Lot de deux tiges diverses, probables clous.	Divers	Divers indéterminé	Tige	

M	CP	Composite	ES1.33	US10843 ; EA13	INV0231	1	0	14	Oxydé	-	Scorie verte, mêlant alliage cuivreux et impurité.	Économique	Travail du métal	Scorie	
M	MT	Fer	ES1.36	US10901 ; EA13	INV0232	1	1	3	Oxydé	-	Tige de section carrée, très oxydé, probable clou.	Divers	Divers indéterminé	Tige	
M	MT	Fer	ES1.36	US10784	INV0233	1	1	6	Oxydé	-	Clou de fer à cheval de type 11.	Économique	Équipement équestre et b	Clou de fer à cheval	
M	MT	Fer	ES1.35	US10944 ; EA13	INV0234	2	2	19	Oxydé	-	Lot de deux clous de maréchalerie de type 1.	Économique	Équipement équestre et b	Clou de fer à cheval	
M	TC	Céramique	ES1.36	US10870 ; EA13	INV0235	1	1	10	Stable	D : 26,3 ; e : 12,4	Fusoirole en terre cuite de forme circulaire. Elle présente un orifice central de 5 mm au plus étroit.	Économique	Travail du textile	Fusoirole	
M	MT	Fer	ES1.33	US10778	INV0236	1	1	32	Très oxydé	L : 62,8 ; l : 25,1 ; e : 8,8	Probable fragment de fer à cheval très oxydé, aucune estampure n'est visible, ni aucun détail permettant l'attribution typologique de l'objet. De même, ses dimensions sont sans doute augmentées par la gangue d'oxyde dans laquelle il est prit.	Économique	Équipement équestre et b	Fer à cheval	
M	MT	Fer	ES1.33	US10778	INV0237	5	5	10	Oxydé	-	Lot de clous. 1 de type 1, 3 de type 5 et 1 indéterminé.	Immobilier	Huisserie/charpente	Clou	
M	MT	Fer	ES1.33	US10778	INV0238	17	17	78	Oxydé	-	Lot de clous de maréchalerie. 6 de type 1, 4 de type 3 et 7 de type 4.	Économique	Équipement équestre et b	Clou de fer à cheval	
M	MT	Fer	ES1.33	US10778	INV0239	9	9	28	Oxydé	-	Lot de tiges diverses, probables clous.	Divers	Divers économique	Tige	
M	MT	Fer	ES1.33	US10778	INV0240	1	1	5	Oxydé	L : 25,0 ; l : 19,0 ; e : 3,4	Plaquette en fer fragmentaire.	Divers	Divers indéterminé	Plaquette	
M	MT	Fer	ES1.33	US10778	INV0241	1	1	18	Oxydé	L : 63,2 ; l : 22,8	Morraillon à auberon constitué d'une tige de section rectangulaire dotée d'une boucle carrée à une extrémité et liée à un maillon de l'autre côté.	Domestique	Ameublement	Morraillon	
M	TC	Céramique	ES1.36	US10772	INV0242	1	1	3	Stable	D : 15,6	Bille en terre cuite. Même si le diamètre est similaire aux balles en plomb assimilées à des munitions d'arquebuse, aucune trace de feu ou d'impact n'est visible sur cet objet, d'où son interprétation comme bille de jeu.	Socio-culturel	Jeu/comptage	Bille	
M	MT	Fer	ES1.36	US10772	INV0243	17	17	79	Oxydé	-	Lot de clous de fer à cheval. 13 de type 1, 1 de type 8, 2 de type 9, 1 de type 7	Économique	Équipement équestre et b	Clou de fer à cheval	
M	MT	Fer	ES1.36	US10772	INV0244	2	2	2	Oxydé	-	Lot de deux petits clous de type 1.	Économique	Équipement équestre et b	Crampon	
M	MT	Fer	ES1.36	US10772	INV0245	1	1	12	Oxydé	L : 59,1 ; l : 21,8 ; e : 8,4	Crochet en fer de section rectangulaire épaisse, doté d'une pointe d'un côté, et d'une boucle de l'autre, de section plus fine.	Domestique	Divers domestique	Crochet simple	
M	MT	Fer	ES1.36	US10772	INV0246	1	1	8	Oxydé	L : 32,1 ; l : 12,8 ; e : 5,5	Coin en fer de forme triangulaire et de section rectangulaire.	Économique	Travail du bois	Coin	
M	MT	Fer	ES1.36	US10772	INV0247	15	15	12	Oxydé	-	Lot de clous, 3 de type 3 et 12 de type 5.	Immobilier	Huisserie/charpente	Clou	
M	MT	Fer	ES1.36	US10772	INV0248	2	2	2	Oxydé	-	Lot de deux fragments d'épingles.	Personnel	Parure/vêtement	Épingle	
M	MT	Fer	ES1.36	US10772	INV0249	17	17	27	Oxydé	-	Lot de tiges diverses, probables clous.	Divers	Divers indéterminé	Tige	
M	MT	Fer	ES1.37	US10829	INV0250	5	5	33	Très oxydé	-	Lot de 5 clous de maréchalerie. 3 de type 1, 1 de type 2 et 1 de type 3.	Économique	Équipement équestre et b	Clou de fer à cheval	
M	MT	Fer	ES1.37	US10829	INV0251	3	3	8	Très oxydé	-	Lot de tiges diverses, probables clous.	Divers	Divers indéterminé	Tige	
M	MT	Fer	ES1.22	US10826	INV0252	2	2	8	Oxydé	-	Lot de deux clous de maréchalerie de type 1.	Économique	Équipement équestre et b	Clou de fer à cheval	
M	MT	Fer	ES1.22	US10826	INV0253	2	2	11	Oxydé	-	Lot de deux clous, 1 de type 4 et 1 de type indéterminé.	Immobilier	Huisserie/charpente	Clou	
M	MT	Fer	ES1.22	US10826	INV0254	2	2	1	Oxydé	-	Lot de deux tiges diverses, probables clous.	Divers	Divers indéterminé	Tige	
M	MT	Fer	ES1.24	HS	INV0255	1	1	8	Oxydé	75,2 ; l : 12,7	Fragment de palâtre constitué de deux ailettes plates et d'une plaque disposée perpendiculairement pour guider la clé.	Domestique	Ameublement	Palâtre	
M	MT	Fer	ES1.37	US10861 ; EA14	INV0256	2	2	3	Oxydé	-	Lot de deux tiges diverses, probables clous.	Divers	Divers indéterminé	Tige	
M	TC	Céramique	ES.35/1.36	US10750	INV0257	1	1	38	Stable	D : 37,9 ; e : 22,0	Fragment de TCA retillé de manière circulaire, probable pion de jeu.	Socio-culturel	Jeu/comptage	Pion	
M	MT	Fer	ES1.35/1.36	US10750	INV0258	3	3	1	Oxydé	L : 39,1 ; D : 2,7	Fragment d'aiguilles incomplètes. L'une est conservée de la pointe à l'une des branches de son chas. L'autre est plus incomplète mais dispose du même diamètre.	Économique	Travail du textile	Aiguille à coudre	
M	MT	Fer	ES1.35/1.36	US10750	INV0259	2	2	19	Oxydé	L : 78,4 ; l : 8,7 ; e : 5,0	Lot de deux agrafes architecturales en fer, de section rectangulaire aplatie.	Immobilier	Huisserie/charpente	Agrafe architecturale	
M	MT	Fer	ES1.35/1.36	US10750	INV0260	1	1	47	Oxydé	L : 94,3 ; l : 21,7 ; e : 5,3	Fragment de fer à cheval, brisé au niveau de la pince. Il présente deux estampures visibles, dont une est prise dans une gangue d'oxyde en raison d'un clou encore en place. L ne présente pas de talon.	Économique	Équipement équestre et b	Fer à cheval	
M	MT	Fer	ES1.35/1.36	US10750	INV0261	2	2	4	Oxydé	-	Lot de deux petits clous de type 1.	Économique	Équipement équestre et b	Crampon	
M	MT	Fer	ES1.35/1.36	US10750	INV0262	41	41	200	Oxydé	-	Lo de clous de fer à cheval, 10 de type 1, 17 de type 3, 2 de type 4, 7 de type 5, 3 de type 9 et 2 indéterminés.	Économique	Équipement équestre et b	Clou de fer à cheval	
M	MT	Fer	ES1.35/1.36	US10750	INV0263	1	1	11	Très oxydé	L : 51,2 ; l : 8,3	Gond constitué d'une tige de section rectangulaire repliée, conservant encore la boucle destinée à accueillir l'axe de rotation.	Domestique	Ameublement	Gond	
M	MT	Fer	ES1.35/1.36	US10750	INV0264	1	1	27	Oxydé	L : 54,0 ; l : 20,3 ; e : 7,4	Gond en fer doté d'une plaque épaisse de section rectangulaire, qui se scinde en deux branches, brisées à son extrémité, et d'un axe de rotation de section circulaire, situé dans un plan perpendiculaire.	Domestique	Ameublement	Gond	
M	MT	Fer	ES1.35/1.36	US10750	INV0265	1	1	16	Oxydé	L : 61,8 ; l : 17,7	Frangment de charnière, constitué d'une plaque dotée de 2 orifices et d'un crochet servant à la rotation de l'objet.	Domestique	Ameublement	Charnière	

M	MT	Fer	ES1.35/1.36	US10750	INV0266	1	1	27	Oxydé	L : 101,4 ; l : 23,4 ; e : 4,3	Fragment de peinture en fer, relativement grande, mais peut être épaisse. L'objet est trop oxydé pour permettre de distinguer des orifices de fixation, mais dispose de deux échancrures.	Domestique	Ameublement	Penture de meuble	
M	MT	Fer	ES1.35/1.36	US10750	INV0267	2	2	22	Oxydé	L : 77,1 ; l : 15,7 ; e : 4,2	Lot de deux peintures identiques, dont l'une est plus fragmentaire que la seconde. Elle présente un anneau à son extrémité, une tige de section rectangulaire et le départ d'un second anneau, où elle est brisée.	Domestique	Ameublement	Penture de meuble	
M	MT	Fer	ES1.35/1.36	US10750	INV0268	1	1	12	Oxydé	L : 41,4 ; l : 22,0 ; e : 1,4	Fine tôle rectangulaire en fer, pliée.	Divers	Divers indéterminé	Tôle	
M	MT	Fer	ES1.35/1.36	US10750	INV0269	1	1	3	Oxydé	L : 38,8 ; l : 14,7	Petit fragment de couteau, doté d'une soie rectangulaire et d'un départ de lame. L'objet est trop peu conservé pour permettre plus d'observations.	Domestique	Instrument	Couteau	
M	MT	Fer	ES1.35/1.36	US10750	INV0270	55	55	167	Oxydé	-	Lot de tiges diverses, probables clous.	Divers	Divers indéterminé	Tige	
M	MT	Fer	ES1.35/1.36	US10750	INV0271	5	5	51	Oxydé	-	Fragments de fer indéterminés.	Divers	Divers indéterminé	Ind.	
M	MT	Fer	ES1.35/1.36	US10750	INV0272	40	40	126	Oxydé	-	Lot de clou, 5 de type 1, 3 de type 3, 1 de type 4 et 31 de type 5	Immobilier	Huisserie/charpente	Clou	
M	MT	Fer	ES1.36	US10809	INV0273	1	1	75	Très oxydé	L : 112,4 ; l : 22,4 ; e : 3,6	Branche de fer à cheval très oxydée. Elle ne présente pas de talon, mais dispose de clous encore en place, pris dans une gangue d'oxyde.	Économique	Équipement équestre et b	Fer à cheval	
M	MT	Fer	ES1.36	US10809	INV0274	8	8	49	Oxydé	-	Lot de clous de fer à cheval, 3 de type 1, 4 de type 3 et 1 de type 5	Économique	Équipement équestre et b	Clou de fer à cheval	
M	MT	Fer	ES1.36	US10809	INV0275	1	1	5	Très oxydé	L : 32,9	Fragment de chaînette très oxydée. Une restauration serait nécessaire pour plus d'observations.	Divers	Divers	Chaînette	
M	MT	Fer	ES1.36	US10809	INV0276	8	8	15	Oxydé	-	Lot de tiges diverses, probables clous.	Divers	Divers indéterminé	Tige	
M	MT	Fer	ES1.36	US10809	INV0277	2	2	7	Oxydé	-	Lot de deux clous de type 5.	Immobilier	Huisserie/charpente	Clou	
M	MT	Fer	ES1.29	US10793	INV0278	5	5	27	Oxydé	-	Lot de clous de fer à cheval, 4 de type 1 et 1 de type 3	Économique	Équipement équestre et b	Clou de fer à cheval	
M	MT	Fer	ES1.29	US10793	INV0279	2	2	67	Oxydé	-	Lot de deux fragments plus ou moins épais en fer.	Divers	Divers indéterminé	Ind.	
M	MT	Fer	ES1.29	US10793	INV0280	16	16	35	Oxydé	-	Lot de clous, 1 de type 1, 1 de type 7 et 14 de type 5.	Immobilier	Huisserie/charpente	Clou	
M	MT	Fer	ES1.29	US10793	INV0281	30	30	42	Oxydé	-	Lot de tiges diverses, probables clous.	Divers	Divers indéterminé	Tige	
M	MT	Fer	ES1.35	US10773	INV0282	3	3	11	Oxydé	-	Lot de trois clous de type 5.	Immobilier	Huisserie/charpente	Clou	
M	MT	Fer	ES1.35	US10773	INV0283	4	4	19	Oxydé	-	Lot de clous de maréchalerie. 2 de type 1, 2 de type 3	Économique	Équipement équestre et b	Clou de fer à cheval	
M	MT	Fer	ES1.29	US10801	INV0284	2	2	16	Oxydé	-	Lot de tiges diverses, probables clous.	Divers	Divers indéterminé	Tige	
M	MT	Fer	ES1.24	US10767 ; EA13	INV0285	1	1	67	Très oxydé	L : 79,7 ; l : 28,1	Objet en fer très oxydé, probable gond.	Domestique	Ameublement	Gond	
M	MT	Fer	ES1.24	US10767 ; EA13	INV0286	3	3	14	Oxydé	-	Lot de 3 clous de fer à cheval, 2 de type 1 et 1 de type 3	Économique	Équipement équestre et b	Clou de fer à cheval	
M	MT	Fer	ES1.24	US10767 ; EA13	INV0287	2	2	5	Oxydé	-	Lot de tiges diverses, probables clous.	Divers	Divers indéterminé	Tige	
M	MT	Fer	ES1.29	US10785	INV0288	16	16	71	Oxydé	-	Lot de clous de maréchalerie. 6 de type 1, 5 de type 3, 1 de type 5, 1 de type 10, 1 de type 8 et 2 indéterminés.	Économique	Équipement équestre et b	Clou de fer à cheval	
M	MT	Fer	ES1.29	US10785	INV0289	20	20	43	Oxydé	-	Lot de tiges diverses, probables clous.	Divers	Divers indéterminé	Tige	
M	MT	Fer	ES1.29	US10785	INV0290	1	1	67	Très oxydé	L : 89,8 ; l : 31,5 ; e : 5,2	Fragment de fer à cheval très oxydé. Un clou est encore en place. Il correspond sans doute au type 3 de Clark au vu de ses dimensions.	Économique	Équipement équestre et b	Fer à cheval	XIIIe - XVe
M	MT	Fer	ES1.29	US10785	INV0291	1	1	64	Oxydé	L : 62,5 ; l : 27,9 ; e : 8,7	Fragment de barre en fer massive.	Divers	Divers indéterminé	Ind.	
M	MT	Fer	ES1.29	US10785	INV0292	12	12	14	Oxydé	-	Lot de clous. 10 de type 5 et 2 de type 3	Immobilier	Huisserie/charpente	Clou	
M	MT	Fer	ES1.29	US10785	INV0293	2	1	14	Oxydé	L : 58,8 ; l : 20,1 ; e : 1,9	Lot de deux fragments de tôle recourbée.	Divers	Divers indéterminé	Tôle	
M	MT	Fer	ES1.29	US10785	INV0294	1	1	32	Oxydé	L : 46,7 ; D : 38,6	Objet indéterminé constitué d'une tige de section rectangulaire qui se fiche dans un objet massif de forme circulaire.	Divers	Divers indéterminé	Ind.	
M	MT	AC	ES1.29	US10785	INV0295	1	1	3	Oxydé	L : 50,6 ; l : 3,3 ; e : 2,1	Fragment d'objet en alliage cuivreux qui adopte la forme d'une tige de section aplatie et qui présente des excroissances semi-circulaires.	Divers	Divers indéterminé	Ind.	
M	MT	Fer	ES1.29	US10803	INV0296	1	1	11	Très oxydé	L : 55,2 ; l : 9,5 ; e : 3,6	Gond constitué d'une tige de section rectangulaire repliée, conservant encore la boucle destinée à accueillir l'axe de rotation.	Domestique	Ameublement	Gond	
M	MT	Fer	ES1.29	US10803	INV0297	1	1	13	Très oxydé	L : 56,1 ; l : 7,3	Agrafe en fer très oxydée de section rectangulaire, repliée à chaque extrémité.	Immobilier	Huisserie/charpente	Agrafe architecturale	
M	MT	Fer	ES1.29	US10803	INV0298	5	5	22	Très oxydé	-	Lot de clous, 4 de type 1 et 1 de type 2.	Immobilier	Huisserie/charpente	Clou	
M	MT	Fer	ES1.29	US10803	INV0299	5	5	14	Oxydé	-	Lot de tiges diverses, probables clous.	Divers	Divers indéterminé	Tige	
M	MT	Fer	ES1.29	US10803	INV0300	5	5	14	Très oxydé	-	Lot de fragments très oxydés, non identifiables.	Divers	Divers indéterminé	Ind.	
M	MT	Fer	ES1.29	US10803	INV0301	1	1	7	Stable	L : 23,8 ; l : 17,1 ; e : 3,3	Fragment d'objet en plomb de forme ovale, peu épais.	Divers	Divers indéterminé	Ind.	
M	MT	Fer	ES1.29	US10803	INV0302	1	1	<1	Oxydé	L : 13,9 ; D : 8,8	Clou de type 1 de petites dimensions. Sa tête, assez réduite, tend à l'interpréter comme un élément d'ameublement.	Domestique	Ameublement	Clou de meuble	

M	MT	Fer	ES1.33	US10800	INV0303	1	1	65	Très oxydé	L : 105,4 ; l : 25,7 ; e : 6,1	Branche de fer à cheval très oxydé, conservé de l'éponge jusqu'à la pince. Un renflement au niveau du talon est perceptible, mais il n'est pas possible de déterminer s'il s'agit d'oxyde. Les étampures ne sont plus visibles.	Économique	Équipement équestre et b	Fer à cheval	
M	MT	Fer	ES1.33	US10800	INV0304	4	4	13	Oxydé	-	Lot de clous, 1 de type 4 et 3 de type 5.	Immobilier	Huisserie/charpente	Clou	
M	MT	Fer	ES1.33	US10800	INV0305	3	3	7	Oxydé	-	Lot de tiges diverses, probables clous.	Divers	Divers indéterminé	Tige	
M	MT	Fer	ES1.33	US10800	INV0306	1	1	13	Oxydé	-	Fragment d'objet prit dans une gangue d'oxyde et indéterminable.	Divers	Divers indéterminé	Ind.	
M	MT	Fer	ES1.33	US10800	INV0307	1	1	4	Oxydé	L : 25,6 ; l : 17,5	Clou de fer à cheval de type 1.	Économique	Équipement équestre et b	Clou de fer à cheval	
M	MT	Fer	ES1.37	US10825 ; EA13	INV0308	2	2	7	Oxydé	-	Lot de deux clous, l'un de type 5, l'autre indéterminé.	Immobilier	Huisserie/charpente	Clou	
M	MT	Fer	ES1.37	US10827	INV0309	2	2	8	Oxydé	-	Lot de deux clous de fer à cheval, 1 de type 11 et 1 de type 8.	Économique	Équipement équestre et b	Clou de fer à cheval	
M	MT	Fer	ES1.37	US10827	INV0310	3	3	5	Oxydé	-	Lot de tiges diverses, probables clous.	Divers	Divers indéterminé	Tige	
M	MT	Fer	ES1.37	US10827	INV0311	6	6	10	Oxydé	-	Lot de clous, 5 de type 5 et 1 indéterminé.	Immobilier	Huisserie/charpente	Clou	
M	MT	Fer	ES1.37	US10827	INV0312	1	1	3	Oxydé	-	Fragment de fer oxydé, non identifiable.	Divers	Divers indéterminé	Ind.	
M	MT	Fer	ES1.33	US10798	INV0313	5	5	22	Oxydé	-	Lot de clous de fer à cheval, 4 de type 1 et 1 de type 5	Économique	Équipement équestre et b	Clou de fer à cheval	
M	MT	Fer	ES1.33	US10798	INV0314	2	2	12	Oxydé	-	Lot de deux tiges diverses, probables clous.	Divers	Divers indéterminé	Tige	
M	MT	Fer	ES1.35	US10881 ; EA13	INV0315	1	1	8	Oxydé	L : 33,4 ; l : 22,1	Clou de fer à cheval de type 3.	Économique	Équipement équestre et b	Clou de fer à cheval	
M	MT	Fer	ES1.33	US10797 ; EA13	INV0316	2	2	5	Oxydé	-	Lot de deux clous de fer à cheval, 1 de type 4 et 1 indéterminé.	Économique	Équipement équestre et b	Clou de fer à cheval	
M	MT	Fer	ES1.33	US10749	INV0317	1	1	26	Oxydé	L : 76,7 ; l : 19,9 ; e : 4,7	Banche gauche de fer à équidé. Il présente une section peu épaisse, un talon qui se présente sous la forme d'un renflement en bout d'éponge et dispose d'au moins 2 étampures visibles.	Économique	Équipement équestre et b	Fer à équidé	
M	MT	Fer	ES1.33	US10749	INV0318	7	7	30	Oxydé	-	Lot de clous de fer à cheval, 4 de type 1, 2 de type 5 et 1 de type 11	Économique	Équipement équestre et b	Clou de fer à cheval	
M	MT	Fer	ES1.33	US10749	INV0319	19	19	40	Oxydé	-	Lot de clous. 2 de type 3 et 17 de type 5	Immobilier	Huisserie/charpente	Clou	
M	Mt	Fer	ES1.33	US10749	INV0320	15	15	35	Oxydé	-	Lot de tiges diverses, probables clous.	Divers	Divers indéterminé	Tige	
M	MT	AC	ES1.33	US10749	INV0321	1	1	<1	Oxydé	L : 33,3 ; D : 2,5/1,7	Épingle en bronze à tige circulaire et tête constituée par un enroulement du fil.	Personnel	Parure/vêtement	Épingle	
M	MT	Fer	ES1.35/1.36	US10751	INV0322	49	49	98	Oxydé	-	Lot de tiges diverses, probables clous.	Divers	Divers indéterminé	Tige	
M	MT	Fer	ES1.35/1.36	US10751	INV0323	67	67	425	Oxydé	-	Lot de clous de fer à cheval. 41 de type 1, 3 de type 2, 13 de type 3, 5 de type 4, 4 de type 11 et 1 de type 7	Économique	Équipement équestre et b	Clou de fer à cheval	
M	MT	Fer	ES1.35/1.36	US10751	INV0324	1	1	20	Oxydé	L : 91,7 ; l : 16,3	Objet en fer massif, constitué d'un corps central épais, de forme ovale, qui se prolonge sous la forme de deux tige de section carrées de part et d'autre.	Divers	Divers indéterminé	Ind.	
M	MT	Fer	ES1.35/1.36	US10751	INV0325	1	1	57	Très oxydé	L : 127,6 ; l : 14,2 ; e : 6,5	Objet en fer très oxydé. Il présente un corps épais, de section rectangulaire et courbe à son extrémité.	Domestique	Ameublement	Penture de meuble	
M	MT	Fer	ES1.35/1.36	US10751	INV0326	1	1	17	Très oxydé	L : 65,4 ; l : 24,8 ; e : 3,7	Clé très oxydé de petites dimensions. Elle présente une tête circulaire à section rectangulaire, un canon circulaire vraisemblablement creux et un panneton prit dans une gangue d'oxyde.	Domestique	Ameublement	Clé de meuble	
M	MT	Fer	ES1.35/1.36	US10751	INV0327	2	2	21	Très oxydé	-	Lot de deux fragments très oxydés, non identifiables.	Divers	Divers indéterminé	Ind.	
M	MT	Fer	ES1.35/1.36	US10751	INV0328	24	24	260	Oxydé	-	Lot de clou, 2 de type 1, 3 de type 3 et 19 de type 5.	Immobilier	Huisserie/charpente	Clou	
M	MT	Fer	ES1.35/1.36	US10751	INV0329	1	1	39	Oxydé	L : 80,7 ; l : 20,6 ; e : 7,5	Fragment de branche gauche de fer à cheval. Un talon est perceptible sur l'éponge et se présente sous la forme d'un épaissement de la rive qui devient plus étroite. La rive est droite et présente un arc circulaire relativement étroit. Une étampure rectangulaire est perceptible, mais l'objet est brisé peu après. L'objet a visiblement beaucoup servi car malgré une oxydation peu prononcée, il présente une usure importante sur la rive externe.	Économique	Équipement équestre et b	Fer à cheval	
M	MT	Fer	ES1.35/1.36	US10751	INV0330	1	1	19	Oxydé	L : 81,1 ; l : 18,0 ; e : 12,0	Serpette relativement bien conservée malgré une oxydation prononcée. Elle présente un emmanchement formé d'un repli de la tôle sur le manche, doublé d'une soie qui devait se ficher dans celui-ci. La lame est courbe, étroite et de petite taille.	Économique	Agriculture, élevage	Serpe	
M	MT	Fer	ES1.35/1.36	US10751	INV0331	1	1	4	Oxydé	L : 32,4 ; l : 8,0	Clavette dotée d'une extrémité bouletée et d'une tige de section carrée.	Domestique	Ameublement	Clavette	
M	MT	Fer	ES1.22	US10273	INV0332	11	11	257	Très oxydé	-	Lot de fragments en fer très oxydés, non identifiables.	Divers	Divers indéterminé	Ind.	
M	MT	Fer	ES1.22	US10273	INV0333	7	7	41	Oxydé	-	Lot de fragments de plaquettes diverses.	Divers	Divers indéterminé	Plaquette	
M	MT	Fer	ES1.22	US10273	INV0334	1	1	78	Oxydé	L : 93,5 ; l : 39,9 ; e : 4,6	Plaquette en fer large et relativement épaisse. Il ne semble pas s'agir d'une penture puisqu'elle ne dispose d'aucun orifice. L'objet est brisé de part et d'autre, mais semble présenter un départ de coude à chaque extrémité.	Divers	Divers indéterminé	Ind.	

M	MT	Plomb	ES1.22	US10273	INV0335	1	1	19	Stable	L : 50,0 ; l : 20,4 ; e : 5,2	Fragment de plomb de forme incurvée. Il pourrait s'agir d'un fragment de tuyau, mais l'état très lacunaire de l'objet ne permet pas de le confirmer.	Divers	Divers indéterminé	Ind.	
M	MT	Plomb	ES1.22	US10273	INV0336	1	1	12	Stable	D : 15,4	Objet en plomb relativement déformé, mais dont le barillet pourrait aller de pair avec une balle d'arquebuse.	Socio-culturel	Guerre	Balle	
M	MT	Fer	ES1.22	US10273	INV0337	3	3	3	Oxydé	-	Lot de petits fragments de fer. Ils correspondent à trois objets différents et présentent des sections assez fines, mais demeurent trop fragmentaires pour permettre leur identification.	Divers	Divers indéterminé	Ind.	
M	MT	Fer	ES1.22	US10273	INV0338	1	1	44	Oxydé	L : 63,7 ; l : 18,7 ; e : 6,8	Objet en fer de forme rectangulaire, courbé à 90°, présentant une section de forme arrondie. L'aspect fragmentaire de l'objet ne permet pas une identification, mais il pourrait correspondre à un renfort d'ameublement. Aucun orifice n'est visible.	Divers	Divers indéterminé	Ind.	
M	MT	Fer	ES1.22	US10273	INV0339	1	1	4	Oxydé	L : 41,1 ; l : 10,4	Fragment d'objet constitué d'une tige en fer formant une boucle, de section rectangulaire aplatie, et d'un corps qui adopte la forme d'une plaque incurvée. Probable fragment de charnière.	Domestique	Ameublement	Charnière	
M	MT	Fer	ES1.22	US10273	INV0340	1	1	20	Oxydé	L : 70,3 ; l : 20,2 ; e : 5,6	Objet en fer de forme triangulaire, doté d'une sorte de soie à son extrémité, tandis que sa pointe est recourbée. Possible fer à cheval.	Divers	Divers indéterminé	Ind.	
M	MT	Fer	ES1.22	US10273	INV0341	1	1	10	Oxydé	L : 64,2 ; l : 12,9 ; e : 4,1	Objet fragmentaire, de forme rectangulaire à section rectangulaire. Il dispose d'un orifice à son extrémité brisée.	Domestique	Ameublement	Penture de meuble	
M	MT	Fer	ES1.22	US10273	INV0342	1	1	9	Oxydé	L : 66,2 ; l : 12,2 ; e : 3,5	Objet en fer constitué d'une soie de section rectangulaire, qui est liée à une lame qui amorce une courbe avant d'être brisée. L'outil n'est pas identifiable.	Économique	Divers économique	Ind.	
M	MT	Fer	ES1.22	US10273	INV0343	1	1	3	Oxydé	L : 36,1 ; l : 10,3 ; e : 3,5	Petit coin en fer de forme triangulaire et à section rectangulaire.	Économique	Travail du bois	Coin	
M	CP	Composite	ES1.22	US10273	INV0344	1	0	7	Oxydé	-	Petite scorie ferreuse rouge et magnétique.	Économique	Travail du métal	Scorie	
M	MT	Fer	ES1.22	US10273	INV0345	1	1	13	Oxydé	L : 99,4 ; l : 11,6	Grand clou à tête triangulaire et tige de section rectangulaire épaisse. Cet objet est peu oxydé et présente une facture plutôt moderne, il est d'ailleurs parfois encore utilisé comme fiche dans les maçonneries.	Immobilier	Huisserie/charpente	Clou	
M	MT	Fer	ES1.22	US10273	INV0346	1	1	5	Oxydé	L : 45,5 ; l : 13,8 ; e : 2,2	Fragment d'objet en fer. Il s'agit d'un fragment de lame, présentant un dos courbe, en arc de cercle et une lame également courbe, mais usée. L'objet est très fragmentaire.	Économique	Divers économique	Ind.	
M	MT	Fer	ES1.22	US10273	INV0347	1	1	10	Oxydé	L : 70,5 ; l : 6,7	Fragment d'objet en fer qui se présente sous la forme d'une tige, légèrement courbe, de section triangulaire.	Divers	Divers indéterminé	Ind.	
M	MT	AC	ES1.22	US10273	INV0348	1	1	<1	Stable	L : 34,1 ; l : 13,4	Terminaison de courroie en alliage cuivreux. Elle présente une forme rectangulaire et est percée de 4 orifices, 2 à chaque extrémité. Des lignes transversales isolent les deux rangées d'orifices. Variante non présente dans la typologie de Thuaudet. Voir Brandes en Oisans	Personnel	Parure/vêtement	Terminaison de courroie	
M	MT	Fer et AC	ES1.22	US10273	INV0349	1	1	4	Oxydé	L : 27,6 ; l : 14,3	Fragment de manche de couteau. Un fragment de la soie en fer est conservé, de section rectangulaire et doté d'un orifice pour la fixation d'une pièce de bois. L'extrémité du manche est constitué par une fine tôle en alliage cuivreux disposée orthogonalement.	Domestique	Instrument	Couteau	
M	MT	AC	ES1.22	US10273	INV0350	1	1	<1	Stable	L : 22,5 ; l : 8,2 ; e : 1,0	Fragment de tôle en alliage cuivreux. Il s'agit vraisemblablement d'un mordant ou d'une petite chape de ceinture, mais l'état fragmentaire de l'objet ne permet pas de favoriser l'une ou l'autre hypothèse.	Personnel	Divers personnel	Ind.	
M	MT	AC	ES1.22	US10273	INV0351	1	1	<1	Stable	L : 11,9 ; l : 12,1 ; e : 0,8	Fragment de tôle en alliage cuivreux très fine. Elle correspond à l'angle d'un objet et est décorée de points estampés ainsi que d'un motif de lignes reprenant les bords de l'objet. La limite en quart de cercle du fragment semble donc due à un ajour original dans la pièce complète.	Divers	Divers indéterminé	Ind.	
M	MT	Fer	ES1.22	US10273	INV0352	1	1	18	Oxydé	L : 66,8 ; l : 12,1 ; e : 8,2 ; D : 9,9	Carreau d'arbalète à douille circulaire. Sa pointe présente une section foliacée et est séparée de la douille par un léger étranglement. Il présente une forme générale élancée, mais l'extrémité de la pointe est brisée, et l'objet est très usé sur un côté. Type F1 de V. Serdon	Socio-culturel	Guerre	Carreau d'arbalète	XIIe - XIIIe siècle
M	MT	Fer	ES1.37	US10823	INV0353	1	1	13	Très oxydé	L : 82,7 ; l : 7,8	Pène à barbes incomplète. Il présente d'un côté une section rectangulaire verticale, de l'autre une section rectangulaire horizontale et plate, où il est brisé peu après les barbes. Ces dernières sont très usées mais apparaissent symétriques.	Domestique	Ameublement	Pène	
M	MT	Fer	-	US10001	INV0354	1	1	11	Oxydé	L : 54,4 ; l : 16,5	Morailillon incomplet constitué d'une boucle de section carrée, aplatie à l'un de ses coudes. La seconde extrémité est manquante.	Domestique	Ameublement	Morailillon	
M	MT	Fer	ES1.37	US10823	INV0355	1	1	16	Oxydé	L : 98,9 ; l : 16,6 ; e : 4,3	Lame de couteau à dos droit et lame légèrement bombée. La soie n'est pas conservée, de même que son départ.	Domestique	Instrument	Couteau	

M	MT	Fer	ES1.36	US10781	INV0356	1	1	9	Très oxydé	L : 45,4 ; l : 20,3	Petite clé de meuble à anneau plat circulaire. Il n'est pas possible de déterminer si elle dispose d'une tige ou d'un canon creux. Le panneton est très oxydé, mais il semble présenter deux rouets.	Domestique	Ameublement	Clé de meuble	
M	MT	Fer	ES1.22	US10273	INV0357	1	1	10	Oxydé	L : 66,6 ; l : 7,3 ; e : 6,5 ; D : 9,2	Carreau d'arbalète à douille circulaire. Il présente une forme élancée, et une pointe de section foliacée, presque carrée. Il s'agirait d'une variante à très petites dimensions du type F défini par V. Serdon.	Socio-culturel	Guerre	Carreau d'arbalète	
M	MT	Fer	ES1.22	US10273	INV0358	1	1	11	Oxydé	L : 38,3 ; l : 8,9 ; e : 9,7	Fragment de carreau d'arbalète. Seule la pointe est conservée. Celle-ci, de section losangique presque carrée présente une inflexion marquée à sa base, comme le sont ses angles. Il serait à associer à la variante F2 défini par V. Serdon.	Socio-culturel	Guerre	Carreau d'arbalète	
M	MT	Fer	ES1.35	US10773	INV0359	1	1	50	Très oxydé	L : 98,5 ; l : 25,0	Gond de section assez forte, rectangulaire, mais très oxydé. L'axe de rotation définit une mamelle de l'ordre 12 mm.	Domestique	Ameublement	Gond	
M	MT	Fer	ES1.37	US10823	INV0360	1	1	12	Très oxydé	L : 71,3 ; l : 9,0 ; e : 8,9	Carreau d'arbalète très oxydé. Il présente une douille circulaire brisée en grande partie et une pointe de section losangique presque carrée. L'objet présente un aspect relativement élancé. Type F2 de V. Serdon	Socio-culturel	Guerre	Carreau d'arbalète	XIIe-XIIIe siècle
M	MT	Fer	ES1.22	US10273	INV0361	1	1	21	Oxydé	L : 84,7 ; l : 13,1 ; e : 8,1 ; D : 11,3	Carreau d'arbalète à pointe de section losangique et de forme élancée. L'inflexion entre la douille et la pointe est marquée et la douille est circulaire. Type H de V. Serdon	Socio-culturel	Guerre	Carreau d'arbalète	XIVe-XVe siècle
M	MT	Fer	ES1.37	US10822	INV0362	1	1	15	Oxydé	L : 147,7 ; l : 14,3 ; e : 3,1	Couteau entièrement conservé à dos droit. La lame est également droite jusqu'à la pointe qui se courbe vers le dos. La soie est centrée sur l'objet.	Domestique	Instrument	Couteau	
M	MT	Fer	ES1.23	US10450	INV0363	2	1	59	Très oxydé	L : 223 ; l : 25,3 ; e : 16,6	Couteau en deux fragments. Il est presque intégralement conservé, en dehors de l'extrémité de sa pointe. La lame est droite et le dos incurvé régulièrement depuis le départ du manche jusqu'à son extrémité. L'emmanchement est constitué d'une soie presque aussi large que l'objet, l'égèrement incurvée vers l'intérieur et est dotée d'au moins trois rivets permettant la fixation d'un manche en bois.	Domestique	Instrument	Couteau	
M	MT	Fer	ES1.36	US10781	INV0364	1	1	28	Très oxydé	L : 69,9 ; l : 39,9 ; e : 3,5	Fragment de plaque en fer. Elle est recourbée dans un profil semi-ovale. Elle présente un bord droit tandis que l'autre est oblique, du fait d'une cassure.	Divers	Divers indéterminé	Ind.	
M	MT	AC	ES1.39	US10803	INV0365	1	1	16	Oxydé	L : 101,6 ; l : 58,0 ; e : 0,7	Tôle en alliage cuivreux. Elle ne présente pas de forme régulière, de décor ou d'orifices permettant de l'identifier.	Divers	Divers indéterminé	Tôle	
M	MT	Fer	ES1.37	US10827	INV0366	1	1	18	Oxydé	L : 92,2 ; l : 16,4 ; e : 5,5	Petit couteau à lame à double tranchant, incurvée et smétrique. La soie est centrée, fine, de section rectangulaire et marque une jonction régulière avec la lame. Une myrthe est située au bout de la soie, fabriquée d'un seul tenant avec celle-ci. Elle adopte la forme d'une barre transversale et pourrait être séparée de la soie par un orifice.	Économique	Ind.	Couteau	
M	MT	Fer	-	US10001	INV0367	1	1	253	Oxydé	L : 144,6 ; l : 70,8 ; e : 14,4	Houe de forme trapézoïdale, très usée du côté droit, à emmanchement de forme rectangulaire.	Économique	Agriculture, élevage	Houe	
M	MT	Fer	ES1.22	US10273	INV0368	1	1	20	Oxydé	L : 77,4 ; l : 12,3 ; e : 11,3 ; D : 12,1	Carreau d'arbalète à douille circulaire. Il présente une pointe de section losangique, presque carrée. La douille et la pointe sont séparées par un léger étranglement. Type F de V. Serdon	Socio-culturel	Guerre	Carreau d'arbalète	
M	MDA	Os	ES1.37	US10823	INV0369	1	1	1	Stable	L : 8,1 ; l : 8,6	Dé en os à 6 faces.	Socio-culturel	Jeu/comptage	Dé	
M	MT	Fer	ES1.33	US10800	INV0370	1	1	14	Très oxydé	L : 51,2 ; l : 25,7	Petite clé de coffret en fer très oxydée. L'anneau est circulaire et plat, partiellement prit dans une gangue d'oxyde. Au regard du poids de l'objet, il semblerait que le canon soit creux. Le panneton est difficile à observer, mais semble doté a minima d'un rouet et d'une fausse planche.	Domestique	Ameublement	Clé de meuble	
M	MT	Fer	ES1.35	US10773	INV0371	1	1	7	Oxydé	L : 45,1 ; l : 15,8	Petite clé de meuble à anneau plat circulaire, canon creux et panneton doté d'une bouterolle et de rouets.	Domestique	Ameublement	Clé de meuble	
M	MDA	Corne	ES1.35	US10790	INV0372	1	1	25	Stable	D : 28,8 ; h : 36,7	Pièce en corne de forme générale cylindrique. Un pan est échancré de manière à ne laisser qu'une forme trapézoïdale. La pièce tronconique est surmontée d'un "bouton" circulaire aplati.	Domestique	Jeu/comptage	Pion	
M	MT	Fer	ES1.34	US10786	INV0373	1	1	30	Oxydé	L : 149,0 ; l : 14,5 ; e : 6,2	Fragment de chaînette en fer. Elle est constituée de 4 mailles en forme de 8, de section rectangulaire aplatie.	Divers	Divers	Chaînette	
M	MT	Fer	ES1.22	US10273	INV0374	1	1	52	Oxydé	L : 137,2 ; l : 53,0	Ensemble de deux pièces en fer constitué de deux éléments de charnière. L'un, entièrement conservé, présente une tige de section rectangulaire, repliée en une boucle, tandis que ses extrémités présentent un retour à 90°. Le second présente une forme similaire, plus déformé et situé dans un plan orthogonal. Ses replis terminaux sont brisés.	Domestique	Ameublement	Charnière	

M	MT	Fer	ES1.22	US10273	INV0375	1	1	41	Oxydé	L : 209,7 ; l : 27,6	Couteau entièrement conservé. Il présente une forme symétrique où le dos et la lame sont droit et se rapprochent l'un de l'autre en une forme triangulaire. La soie est centrée, de section rectangulaire, et s'achève en un crochet pour permettre la suspension de l'objet. Il s'agit dès lors vraisemblablement d'un ustensile de cuisine.	Domestique	Instrument	Couteau	
M	MT	Fer	ES1.35	US10773	INV0376	1	1	9	Très oxydé	L : 44,4 ; l : 14,5 ; e : 7,9	Petite applique de meuble très oxydée. Elle présente une forme générale rectangulaire dotée d'extrémités boutonnées, ajourées pour permettre le passage d'un petit clou. Aucun décor n'est visible en l'état.	Domestique	Ameublement	Applique de meuble	
M	MT	Fer	-	US10001	INV0377	1	1	17	Oxydé	L : 105,9 ; l : 24,1	Canif en fer doté d'un dos droit et d'une lame bombée. Un orifice est identifiable au niveau de la partie brisée près de son emmanchement qui permet de supposer l'existence d'un système de rotation.	Domestique	Instrument	Canif	
M	MT	Fer	ES1.22	US10273	INV0378	1	1	31	Oxydé	L : 46,1 ; l : 54,1	Boucle à fenêtre semi-ovale à cadre régulier, traverse proximale intégrée et travers-ardillon. Celle-ci est fixée sur le cadre par deux œillets transversaux.	Personnel	Parure/vêtement	Boucle	
M	MT	Fer	ES1.6	US10273	INV0379	1	1	13	Oxydé	L : 43,3 ; l : 11,4 ; e : 11,3	Fragment de carreau d'arbalète. Seule la pointe nous est parvenue. Elle présente une forme pyramidale, relativement trapue et un étranglement relativement prononcé à sa jonction avec la douille, où l'objet est brisé. Il serait à associer au type E défini par V. Serdon.	Socio-culturel	Guerre	Carreau d'arbalète	XIIIe-XIVe
M	MT	Fer	ES1.37	US10820	INV0380	1	1	28	Oxydé	L : 139,4 ; l : 13,6	Pince en fer de section circulaire, dotée de zones aplaties près de l'extrémité, pour faciliter la préhension de l'objet. Les extrémités semblent plates, mais sont prises dans de l'oxyde, qui gêne leur observation. Au vu de la taille et de la forme de l'objet, les identifications tant en pince à épilier qu'en pièce de forgeron sont à exclure. Il pourrait s'agir d'une pince chirurgicale.	Économique	Médecine, chirurgie	Pince chirurgicale	
M	MT	Fer	ES1.35/1.36	US10778 ; EA13	INV0381	1	1	11	Très oxydé	L : 59,4 ; l : 12,3	Petit carreau d'arbalète très oxydé. La douille ne semble pas entièrement conservée et l'objet est très oxydé à tel point que le métal lui-même semble très altéré. La pointe est courte, trapue, et séparée de la douille par un étranglement assez marqué, visible malgré l'état de l'objet. La douille présente un diamètre de l'ordre de 12 mm, vraisemblablement majoré par l'oxyde. Il est sans doute à associer au type E défini par V. Serdon	Socio-culturel	Guerre	Carreau d'arbalète	XIIIe - XIVe
M	MT	Fer	ES1.37	US10822	INV0382	4	1	20	Très oxydé	-	Lot de fragment d'une même tôle très oxydée. Elle est repliée sur un bord et présente un autre bord droit. En l'absence d'éléments spécifiques, il est impossible de proposer une interprétation pour cet objet.	Divers	Divers indéterminé	Tôle	
M	MT	Fer	ES1.22	US10273	INV0383	1	1	5	Oxydé	L : 46,6 ; l : 4,1	Tige de section circulaire repliée en agrafe.	Immobilier	Huisserie/charpente	Agrafe architecturale	
M	MT	Fer	ES1.35/1.36	US10788 ; EA13	INV0384	1	1	15	Très oxydé	L : 57,7 ; l : 10,5 ; e : 10,9 ; D : 8,0	Carreau d'arbalète assez oxydé, à douille circulaire de petite dimension, pointe de section carrée séparée de la douille par un étranglement très marqué. Serdon type G	Socio-culturel	Guerre	Carreau d'arbalète	XIIIe - XIVe
M	MT	Fer	ES1.29	US10793	INV0385	1	1	68	Oxydé	L : 183 ; l : 49,0 ; e : 1,5	Grande plaque en fer de forme rectangulaire, brisée à chaque extrémité, et partiellement brisée au centre. Sa finesse ne permet pas de l'associer à une penture ou à une pièce militaire, elle ne présente d'ailleurs de fil particulièrement marqué.	Divers	Divers indéterminé	Plaque	
M	MT	Fer	-	US10001	INV0386	1	1	21	Oxydé	L : 60,4 ; l : 10,9 ; e : 10,4 ; D : 11,5	Carreau d'arbalète à douille circulaire et pointe de section carrée, de forme pyramidale. On relève un étranglement entre la douille et la pointe. Correspond au type E de V. Serdon	Socio-culturel	Guerre	Carreau d'arbalète	XIIIe - XIVe
M	MT	Fer	ES1.36	US10750	INV0387	1	1	53	Oxydé	L : 128,3 ; l : 6,6	Clé de grande taille, vraisemblablement associée à une porte. Elle présente un anneau circulaire à section ronde, une tige pleine de section carrée arrondie et un panneton à garde assez élaboré. Il présente une fausse planche en partie proximale, deux rouets et une bouterolle en partie distale, complétée par une bouterolle renversée en dehors.	Immobilier	Huisserie/charpente	Clé de porte	
M	Mt	Fer	ES1.22	US10273	INV0388	1	1	6	Oxydé	L : 35,3 ; l : 12,2 ; e : 7,4	Objet fragmentaire en fer, doté d'une tige de section carrée et d'un tête pyramidale. Il pourrait s'agir d'un clou de maréchalerie, mais la forme générale, la section carrée de la tige et l'usure de l'objet ne permet pas de confirmer cette hypothèse.	Divers	Divers indéterminé	Ind.	
M	MT	Fer	ES1.35/1.36	US10751	INV0389	1	1	16	Oxydé	L : 54,9 ; l : 12,5	Gond déformé, à axe de rotation initialement circulaire mais dorénavant ovale. Il part en deux branches de section rectangulaire, qui semblent former un coude à leurs extrémités, où elles sont brisées.	Domestique	Ameublement	Gond	
M	MT	Fer	ES1.37	US10822	INV0390	1	1	23	Oxydé	-	Fragment de plaque en fer de 2 à 3 mm d'épaisseur, informe.	Divers	Divers indéterminé	Plaque	
M	MT	Fer	ES1.22	US10273	INV0391	1	1	9	Oxydé	L : 34,6 ; l : 14,4 ; e : 9,1	Fragment d'objet en fer constitué d'une tige de section carrée assez épaisse, qui se divise rapidement en deux branches plates.	Divers	Divers indéterminé	Ind.	

M	MT	Fer	ES1.24	US10360	INV0392	1	1	4	Oxydé	L : 46,3 ; l : 13,0 ; e : 2,0	Fragment d'applique de coffret de section plate. Elle présente une extrémité ovale, un corps plus fin et un second élargissement à son extrémité brisée. Chaque extrémité est dotée d'un orifice de l'ordre de 2 à 3 mm.	Domestique	Ameublement	Applique de meuble	
M	MT	Fer	ES 1.36	US10821	INV0393	1	1	5	Oxydé	L : 63,5 ; l : 12,5 ; e : 3,1	Petit cernoir en fer doté d'une soie de section rectangulaire, d'un dos courbe et d'une lame droite.	Domestique	Instrument	Cernoir	
M	MT	Fer	ES1.36	US10750	INV0394	1	1	23	Oxydé	L : 41,2 ; l : 41,1 ; e : 6,1	Boucle en fer à fenêtrage semi-ovale. Elle présente une traverse proximale de section carrée et un cadre de section ovale qui s'élargit en partie distale. L'ardillon, en fer, est encore présent, mais très oxydé. Il présente une section rectangulaire.	Personnel	Parure/vêtement	Boucle	
M	MT	AC	ES1.33	US10778	INV0395	1	1	<1	Oxydé	L : 15,4 ; l : 14,8 ; e : 1,6	Fragment de tôle en fer de forme carrée, conservée que sur une moitié. Il présente un orifice central permettant le passage d'un rivet de l'ordre de 3 mm de diamètre.	Personnel	Parure/vêtement	Applique de meuble	
M	LT	Quartz	ES1.37	US10822	INV0396	1	1	<1	Stable	L : 20,1 ; l : 7,0	Fragment d'objet en quartz gris blanc. Il présente un décor, très usé, torsadé et une extrémité arrondie. Possible petit broyon.	Divers	Divers indéterminé	Ind.	
M	MT	Fer	ES1.29	US10803	INV0397	2	1	26	Très oxydé	L : 141,7 ; l : 10,4 ; e : 7,7 ; D : 13,9	Carreau d'arbalète de grande dimensions, marqué par une douille circulaire large, qui se prolonge en une pointe carrée, sans séparation avec la douille. Cette pointe s'aplatit au milieu pour s'achever en une pointe de section carrée. L'aspect est très élané et l'objet pourrait correspondre à une arbalète fixe permettant un tir à longue portée.	Socio-culturel	Guerre	Carreau d'arbalète	
M	MT	AC	ES1.35	US10790	INV0398	1	1	2	Très oxydé	L : 16,7 ; l : 22,4	Fragment d'objet en alliage cuivreux constitué d'une plaque percée de deux orifices circulaires et d'une fenêtre plus large de l'autre côté, dont on peut observer le départ des branches avant la cassure de l'objet. Il s'agit, au vu de son matériau et de ses dimensions, d'un élément lié au décor vestimentaire, sans précision.	Personnel	Divers personnel	Ind.	
M	Mt	Fer	ES1.22	US10273	INV0399	1	1	31	Oxydé	L : 130,9 ; l : 23,7 ; e : 5,0	Fragment de couteau à soie longue, de section rectangulaire, située dans l'axe du dos, droit. La lame est bombée, l'objet est brisé au départ de son affinement.	Domestique	Instrument	Couteau	
M	Mt	Fer	ES1.22	US10273	INV0400	1	1	3	Oxydé	L : 29,7 ; l : 14,7 ; e : 4,7	Fragment d'objet de forme triangulaire, probable pointe de couteau.	Domestique	Instrument	Couteau	
M	MT	AC	ES1.36	US10750	INV0401	1	1	38	Stable	L : 54,0 ; l : 53,2 ; e : 10,9	Applique de meuble de forme carrée, épaisse, dotée d'un motif scutiforme en relief. Aucun décor ne semble être présent sur cette partie en blason. Un orifice destiné à la fixation de l'objet est présent à chaque angle et un cinquième est également présent en partie haute.	Domestique	Ameublement	Applique de meuble	
M	MT	Fer	ES1.34	US10786	INV0402	1	1	15	Oxydé	L : 117,1 ; l : 15,7 ; e : 3,1	Couteau en fer doté d'une lame droite et d'un dos droit jusqu'à son extrémité, où il se courbe vers la pointe. La soie est centrée et de section rectangulaire. Il présente un rivet à la jonction de la soie et de la lame pour la fixation du manche.	Domestique	Instrument	Couteau	
M	MT	Fer	ES1.36	US10750	INV0403	1	1	56	Oxydé	L : 135,2	Éperon en fer doté de deux branches de section ovale légèrement pointue. Il présente une tige dotée d'une pointe de section carrée et de forme pyramidale. Les passants de courroie sont très oxydés mais semblent dotés de rivets.	Socio-culturel	Guerre	Éperon	
M	MT	Fer	ES1.36	US10781	INV0404	1	1	29	Oxydé	L : 105,2 ; l : 5,5	Clé de porte à anneau circulaire de section ronde, tige de section carrée arrondie. Le panneton une buterolle et des rouets opposés. On relève la présence d'une fausse planche et d'un rateau à deux dents de part et d'autre de celle-ci.	Immobilier	Huisserie/charpente	Clé de porte	
M	MT	Fer	-	US10001	INV0405	1	1	43	Très oxydé	L : 104,1 ; l : 5,8 ; D : 10,7	Clé très oxydée à tête circulaire à section rectangulaire arrondie et canon creux. Le panneton présente deux buterolles et une fausse planche, mais d'autres aménagements sont possible, l'objet étant très oxydé.	Domestique	Ameublement	Clé	
M	MT	Fer	ES1.33	US10778	INV0406	1	1	113	Oxydé	L : 104,5 ; l : 19,6 ; e : 5,2	Fer à cheval entièrement conservé. Il présente une forme générale ovale, trois étampures rectangulaire sur chaque branche, dont les orifices ne sont pas parfaitement lisibles, mais semblent carrés. Un clou de maréchalerie est encore en place (groupe 1, type 4 probable).	Économique	Équipement équestre et b	Fer à cheval	
M	MT	Fer	ES1.22	US10273	INV0407	1	1	27	Oxydé	L : 105,5 ; l : 6,1 ; D : 8,8	Objet en fer constitué d'un manche plein de section circulaire et d'une extrémité plate, légèrement courbe.	Divers	Divers indéterminé	Ind.	
M	MT	AC	ES1.33	US10749	INV0408	1	1	2	Légèrement o	h : 14,6	Demi grelot, conservé à hauteur d'une unique cupule et d'une bélière. La forme de la seconde cupule est donc impossible à déterminer (Thuaudet type A). L'objet est très déformé, aussi, ses dimensions n'ont pas été relevées.	Personnel	Parure/vêtement	Branlant	
M	MT	Fer	ES1.37	US10823	INV0409	1	1	16	Très oxydé	L : 58,6 ; l : 7,8 ; D : 10,6	Fragment de clé très oxydée. L'anneau est circulaire de section indéterminée, et le canon est creux, brisé avant le panneton.	Domestique	Ameublement	Clé	

M	MT	AC	ES1.36	US10750	INV0410	1	1	6	Légèrement oxydé	D : 21,1 ; L : 27,6 ; l : 3,8	Clou en alliage cuivreux à tête circulaire large et bombée, tige de section carrée.	Domestique	Ameublement	Clou décoratif	
M	MT	Fer	ES 1.22	US10826	INV0411	1	1	6	Oxydé	L : 85,2 ; l : 11,3 ; e : 2,9	Petit couteau en fer symétrique. Il présente un dos et une lame droits, qui se courbe l'un vers l'autre au niveau de la pointe. La soie est centrée.	Domestique	Instrument	Couteau	
M	MT	Fer	ES1.35	US10784	INV0412	1	1	19	Oxydé	L : 102,3 ; l : 19,8 ; e : 3,1	Fragment de couteau assez oxydé, doté d'une lame légèrement bombée, dos droit présentant un angle à la moitié de sa longueur vers la pointe.	Domestique	Instrument	Couteau	
M	MT	Fer	ES1.34	US10786	INV0413	1	1	143	Très oxydé	L : 105,3 ; l : 24,5 ; e : 7,7	Fer à cheval intégralement conservé, mais relativement oxydé. Il présente une forme générale bien circulaire, une rive droite, un léger épaississement à l'extrémité de l'éponge.	Économique	Équipement équestre et b	Fer à cheval	
M	MT	Fer	ES1.36	US10781	INV0414	1	1	140	Très oxydé	L : 103,2 ; l : 31,6	Fer à cheval très oxydé, dont une branche est manquante. La rive est ondulée mais les estampures sont masquées par l'oxyde. La mamelle est plus fine que le reste de l'objet et les éponges ne sont pas conservées.	Économique	Équipement équestre et b	Fer à cheval	
M	MT	AC	ES1.22	US10273	INV0415	1	1	<1	Stable	L : 10,8 ; l : 5,3 ; e : 3,0	Petite applique vestimentaire découverte entre la tôle repliée de l'objet INV416. Il s'agit d'une petite applique issue de la fonte, allongée, dotée d'un œillet central et de deux rivets traversants (Type K)	Personnel	Parure/vêtement	Applique	XIIIe - XIVe
M	MT	AC	ES1.22	US10273	INV0416	1	1	9	Stable	L : 74,2 ; l : 18,6 ; e : 7,7	Objet complexe constitué d'une boucle, d'une chape, elle-même décorée d'une applique. La boucle présente une fenêtre ovale à talons proximaux, traverse distale moulée à bosses encadrant un rouleau Type E5 - XIIIe/XIVe) La chape, rectangulaire, est repliée dans la largeur et dispose de 5 rivets traversants, dont 3 sont encore en place et ont une tête bouletée. Elle est ornée de petits traits sur le bord de ses grands côtés et dispose de retraits latéraux distaux et d'une fente pour l'ardillon (type A5 - XIIIe/1ere moitié XVIe) L'applique en place sur le rivet central est une petite tôle, carrée, et présente un décor floral à 4 pétales (Type D1 - XIVe)	Personnel	Parure/vêtement	Boucle	XIVe siècle
M	MT	Fer	ES1.22	US10437	INV0417	1	1	31	Oxydé	L : 115,0 ; D : 8,5	Ardillon ou charnière en fer, épais, présentant une boucle circulaire à une extrémité, une tige de section circulaire et présente une courbure à son extrémité.	Divers	Divers indéterminé	Ind.	
M	MT	Fer	ES1.29	US10793	INV0418	1	1	18	Oxydé	L : 41,2 ; l : 68,6 ; e : 5,1	Boucle en fer assez large, sans ardillon conservé. La fenêtre est rectangulaire, la traverse proximale, de section circulaire, et la traverse distale de section rectangulaire, plus fine que le cadre.	Personnel	Parure/vêtement	Boucle	
M	Mt	Fer	ES1.29	US10803	INV0419	1	1	17	Oxydé	L : 110,2 ; l : 5,1 ; e : 4,5 ; D : 13,4	Carreau d'arbalète à douille circulaire et pointe de section carrée, fine de l'ordre de 5x5 mm, située dans le prolongement de la douille. Correspond au type A de V. Serdon	Socio-culturel	Guerre	Carreau d'arbalète	XIIIe-XIVe
M	MT	Fer	ES1.34	US10786	INV0420	1	1	14	Très oxydé	L : 67,5 ; l : 20,1 ; D : 8,4	Clé fragmentaire à anneau circulaire plat et canon creux. Le panneton est entièrement brisé.	Domestique	Ameublement	Clé de meuble	
M	MT	Fer	ES1.36	US10750	INV0421	1	1	81	Très oxydé	L : 115,5 ; l : 22,1 ; e : 7,5	Fer à cheval presque fragmentaire, dont il manque une branche. Il est très oxydé, de sorte que ses estampures ne sont pas visibles. Son éponge ne présente pas de talon et il ne dispose pas de pinçon sur sa pince. La rive semble droite, malgré le mauvais état général de l'objet qui peut fausser cette lecture.	Économique	Équipement équestre et b	Fer à cheval	
M	MT	Fer	ES1.36	US10750	INV0422	1	1	30	Très oxydé	L : 95,4 ; l : 26,2 ; e : 3,8	Clé à anneau circulaire de section rectangulaire plate et canon creux. Le panneton est relativement oxydé mais présente une bouterolle bien visible.	Domestique	Ameublement	Clé	
M	MT	Fer	ES1.35	US10784	INV0423	1	1	33	Oxydé	L : 91,8 ; l : 18,7 ; e : 5,0	Fer de petites dimensions, probablement pour mule, à rive ondulée et estampures rectangulaires. L'éponge est fine et ne présente pas d'épaississement.	Économique	Équipement équestre et b	Fer à équidé	
M	MT	Fer	ES1.35	US10784	INV0424	1	1	120	Très oxydé	L : 83,1 ; l : 23,6	Fer à cheval très oxydé. Il est incomplet, l'extrémités de ses deux branches sont absentes. Malgré une oxydation très prononcée, ses estampures sont visibles, rectangulaires, dotées d'orifices visiblement circulaires. L'un des clous est encore en place, mais trop oxydé pour être identifié.	Économique	Équipement équestre et b	Fer à cheval	
M	MT	Fer	ES1.29	US10793	INV0425	1	1	25	Très oxydé	L : 63,5 ; l : 26,6 ; e : 6,9	Fragment d'objet en fer très oxydé, constitué d'une plaque courbe, en un forme de faucille très marquée.	Divers	Divers indéterminé	Ind.	
M	MT	Fer	ES1.33	US10778	INV0426	1	1	13	Oxydé	L : 66,4 ; l : 9,1 ; e : 94 ; D : 11,2	Carreau d'arbalète à douille circulaire légèrement plus longue que la pointe. Celle-ci présente une section carrée et une forme pyramidale, séparée de la douille par un étranglement bien marqué. Correspond au type G de V. Serdon	Socio-culturel	Guerre	Carreau d'arbalète	XIIIe - XIVe

M	MT	Fer	ES1.29	US10803	INV0427	1	1	37	Oxydé	L : 82,8 ; l : 19,6 ; e : 4,8	Fragment de fer à équidé dont seule la branche droite est manquante. Le talon est constitué par un épaississement et un étranglement de l'éponge. La rive, droite, semble ne présenter que deux étampures. La pince présente une courbure assez forte.	Économique	Équipement équestre et b	Fer à équidé	
M	Mt	Fer	ES1.29	US10803	INV0428	1	1	15	Oxydé	L : 64,8 ; l : 17,6 ; e : 4,6	Possible fragment de fer à équidé, mais aucune étampure n'est visible. Ses dimensions peuvent cependant correspondre.	Économique	Équipement équestre et b	Fer à équidé	
M	MT	Fer	ES1.29	US10757	INV0429	1	1	3	Oxydé	L : 28,5 ; l : 5,8	Cavalier en fer constitué d'une tige de section rectangulaire aplatie qui s'achève en pointe à chacune de ses extrémités.	Immobilier	Huisserie/charpente	Cavalier	
M	MT	Fer	ES1.35	US10784	INV0430	1	1	21	Très oxydé	L : 79,7 ; l : 4,6 ; D : 8,9	Clé très oxydée, à anneau circulaire à section rectangulaire arrondie. Le canon est creux et le panneton présent, bien qu'oxydé. Il présente au moins deux petits rouets accolés de chaque côté, dont les parties saillantes sont brisées. Une bouterolle à l'extrémité de la tige semble présente, mais les éventuels autres éléments de garde sont invisibles en l'état.	Domestique	Ameublement	Clé	
M	Mt	Fer	ES1.35	US10784	INV0431	1	1	10	Très oxydé	L : 39,1 ; D : 9,4	Fragment d'extrémité de clé à canon creux. Le panneton est trop oxydé pour être lisible.	Domestique	Ameublement	Clé de meuble	
M	MT	Fer	ES1.35	US10773	INV0432	1	1	41	Oxydé	L : 83,4 ; l : 19,9 ; e : 8,0	Fragment de branche de fer à cheval à rive droite et dont l'éponge ne présente pas de talon. L'état de l'objet ne permet pas d'observer les étampures.	Économique	Équipement équestre et b	Fer à cheval	
M	MT	Fer	ES1.34	US10786	INV0433	1	1	20	Oxydé	L : 96,3 ; l : 22,3 ; e : 4,3 ; D : 11,4	Pointe de flèche de forme triangulaire, large et plate. Elle présente un douille circulaire allongée. Elle est proche du type C de V. Serdon, mais ses dimensions sont plus importantes, notamment en longueur et en masse.	Socio-culturel	Guerre	Pointe de flèche	
M	MT	AC	ES1.35	US10784	INV0434	1	1	12	Oxydé	L : 35,4 ; l : 29,3 ; e : 10,1	Boucle et chape en alliage cuivreux. La chape est de forme rectangulaire, repliée dans la longueur adoptant ainsi une forme carrée et est dotée de deux orifices en partie proximale, de retraits latéraux en partie distale et d'une fente pour l'ardillon (type A2b). La boucle présente une fenêtre semi-ovale à cadre régulier, des talons proximaux et un ergot distal triangulaire doté d'une extrémité bouletée et encoche pour l'ardillon (type E1b)	Personnel	Parure/vêtement	Boucle	2e quart XIIIe - XIVe siècle
M	MT	Fer	-	HS	INV0435	1	1	37	Très oxydé	L : 100,1 ; l : 10,4 ; e : 24,3	Probable agrafe architecturale très oxydée, dépliée d'un côté, brisée de l'autre.	Immobilier	Huisserie/charpente	Agrafe architecturale	
M	MT	fer	ES1.29	US10803	INV0436	1	1	11	Très oxydé	L : 86,4 ; l : 11,1	Tige en fer très oxydée. Sa section est rectangulaire au centre, triangulaire à une extrémité, où elle présente un élargissement, qui semble également présent à l'autre extrémité.	Divers	Divers indéterminé	Ind.	
M	MT	Fer	ES1.33	US10752	INV0437	1	1	22	Oxydé	L : 105,7 ; l : 17,2 ; e : 23,6	Instrument doté d'une lame large de 1,7 cm, à dos droit et de forme triangulaire. La pointe n'est pas conservée et la lame présente un orifice près de l'emmanchement. Celui-ci est situé dans l'axe du dos et correspond à une soie qui va en s'élargissant. Il est probable que ce dos métallique soit complété par une pièce en bois qui se fixerait par rivetage sur l'orifice de la lame.	Domestique	Instrument	Ind.	
M	MT	Fer	ES1.22	US10273	INV0438	1	1	24	Oxydé	L : 77,2 ; l : 53,8 ; e : 2,1	Plaque en fer polygonale. Elle présente un orifice à l'une des extrémités de ses branches et semble présenter un ajour circulaire à l'angle de deux autres branches. L'objet est difficilement identifiable au vu de son aspect fragmentaire. Il pourrait vraisemblablement s'agir d'un élément d'ameublement.	Divers	Divers indéterminé	Plaque	
M	MT	Fer	ES1.35	US10799	INV0439	1	1	6	Oxydé	L : 63,6 ; l : 6,4	Ardillon en fer de section rectangulaire, oxydé.	Personnel	Parure/vêtement	Ardillon	
M	MT	Fer	ES1.35	US10784	INV0440	1	1	6	Oxydé	L : 36,7 ; l : 12,1 ; e : 3,7	Objet longiforme fragmentaire, qui s'achève en une pointe avec un profil en spirale.	Économique	Travail du bois	Vrille	
M	Mt	Fer	ES1.35/1.36	US10751	INV0441	1	1	19	Très oxydé	L : 61,8 ; l : 13,1 ; e : 13,2 ; D : 11,4	Carreau d'arbalète à douille circulaire, très oxydé. Il présente une pointe de section carrée, pyramidale, séparée de la douille par un étranglement très marqué. Serdon type G.	Socio-culturel	Guerre	Carreau d'arbalète	XIIIe - XIVe
M	MT	Fer	ES1.35/1.36	US10751	INV0442	1	1	3	Oxydé	L : 41,7 ; l : 12,9 ; e : 2,7	Fragment de pointe de couteau à dos droit et lame courbe.	Domestique	Instrument	Couteau	
M	MT	Fer	ES1.36	US10781	INV0443	1	1	16	Oxydé	L : 116,6 ; l : 19,1 ; e : 2,7	Couteau de forme triangulaire doté d'un dos droit et d'une lame droite, qui se rapproche du dos de façon régulière. La soie n'est pas conservée, mais l'objet présente un orifice (5mm) à son extrémité brisée, à la jonction avec le manche.	Domestique	Instrument	Couteau	
M	MT	Fer	ES1.35/1.36	US10750	INV0444	1	1	22	Oxydé	L : 80,1 ; l : 16,2 ; e : 22,4	Agrafe architecturale en fer, repliée à ses extrémités.	Immobilier	Huisserie/charpente	Agrafe architecturale	
M	MT	Fer	ES1.35	US10784	INV0445	1	1	6	Oxydé	L : 47,6 ; l : 12,4	Petite plaque en fer de forme triangulaire, brisée à son extrémité plate, et dotée d'un petit clou à son extrémité pointue.	Domestique	Ameublement	Penture de meuble	
M	MT	Fer	ES1.24	US10360	INV0446	1	0	6	Légèrement o-		Fragment de tige de fer de section assez faible repliée en une boucle. Il s'agit probablement d'une réserve de matière.	Économique	Travail du métal	Réserve de matière	

M	MT	Fer	ES1.35	US10773	INV0447	1	1	12	Oxydé	L : 77,7 ; l : 15,3 ; e : 4,2	Petit couteau doté d'une soie de section rectangulaire, centrée sur l'objet. Le dos est bombé, la lame l'est également, mais beaucoup moins. Il s'agit certainement d'une sorte de cernoir.	Domestique	Instrument	Cernoir	
M	MT	Fer	ES1.35/1.36	US10750	INV0448	1	1	14	Très oxydé	L : 52,2 ; l : 11,7 ; e : 11,4 ; D : 12,1	Carreau d'arbalète assez trapu, à douille circulaire et à pointe de section carrée. Un étranglement marqué est présent entre la douille et la pointe. V. Serdon type E	Socio-culturel	Guerre	Carreau d'arbalète	XIIIe - XIVe
M	MT	Fer	ES1.22	US10273	INV0449	1	1	16	Oxydé	L : 44,7 ; l : 19,3 ; e : 6,6	Pointe de couteau à lame droite et dos courbe. L'objet est massif, il pourrait correspondre à un outil de découpe.	Domestique	Instrument	Couteau	
M	Mt	Fer	ES1.35	US10773	INV0450	1	1	37	Très oxydé	L : 49,0 ; l : 57,5 ; e : 10,2	Boucle en fer à double fenêtre asymétrique, traverse arillon et traverse distale fixe. La fenêtre proximale est rectangulaire fine, la fenêtre distale est semi-circulaire. La cadre est de section carrée régulière. Correspond au tpe Q9a de Thuadet	Personnel	Parure/vêtement	Boucle	3e quart XIIe - 1ere moitié XIIIe siècle
M	MT	Fer	ES1.34	US10786	INV0451	1	1	21	Très oxydé	L : 78,8 ; l : 5,4 ; D : 7,8	Petite clé à anneau ovale à section carrée et canon creux. Le panneton n'est pas correctement visible en raison d'une oxyde importante.	Domestique	Ameublement	Clé de meuble	
M	MT	Fer	ES1.34	US10786	INV0452	1	1	22	Très oxydé	L : 76,6 ; l : 19,1 ; e : 3,2	Plaque en fer rectangulaire de section rectangulaire aplatie.	Divers	Divers indéterminé	Plaque	
M	Mt	AC	ES1.35	US10784	INV0453	1	1	10	Oxydé	L : 29,0 ; D : 12,5 ; l : 5,3	Clavette en alliage cuivreux à tête bombé et dorée. L'objet semble avoir été martelé à l'arrière pour le maintenir en place.	Domestique	Ameublement	Clavette	
M	MT	Plomb	ES1.35	US10784	INV0454	1	1	23	Oxydé	L : 27,6 ; e : 10,5	Fusaiole en plomb de petite taille, circulaire et tronconique. L'orifice en son centre mesure 6 à 7 mm.	Économique	Travail du textile	Fusaiole	
M	MT	Fer	ES1.35	US10773	INV0455	1	1	8	Oxydé	L : 63,3 ; l : 18,8 ; e : 1,6	Fragment de tôle en fer.	Divers	Divers indéterminé	Tôle	
M	Mt	Fer	ES1.29	US10785	INV0456	1	1	8	Oxydé	L : 65,6 ; l : 9,7	Agrafe architecturale en fer, relativement fine, mais très oxydée.	Immobilier	Huisserie/charpente	Agrafe architecturale	
M	MT	Fer	ES1.35	US10784	INV0457	1	1	3	Oxydé	-	Petit fragment de fer non identifiable.	Divers	Divers indéterminé	Ind.	
M	MT	Fer	ES1.22	US10273	INV0458	1	1	6	Oxydé	-	Petit fragment de fer non identifiable.	Divers	Divers indéterminé	Ind.	
M	MT	Fer	ES1.23	US10358	INV0459	1	1	17	Très oxydé	L : 48,7 ; l : 8,6 ; e : 8,5 ; D : 12,5	Carreau d'arbalète à douille circulaire et pointe de section carrée. Il ne semble présenter qu'un léger étranglement entre ces deux parties, même si l'oxyde gêne quelque peu la lecture de l'objet. Type C de V. Serdon	Socio-culturel	Guerre	Carreau d'arbalète	Xe - XIVe siècle
M	MT	Fer	ES1.35	US10790	INV0460	1	1	41	Très oxydé	L : 102,5 ; l : 6,7 ; D : 10,9	Clé en fer très oxydée qui présente un anneau circulaire à section rectangulaire arrondie et canon creux. Le panneton semble disposer de rouets, mais il est tant oxydé qu'il est paraît ne constituer qu'une plaque rectangulaire.	Immobilier	Huisserie/charpente	Clé	
M	MT	Fer	ES1.36	US10751	INV0461	1	1	1	Oxydé	L : 25,7 ; l : 9,5 ; e : 7,4	Fragment d'objet en fer. Il présente d'un côté un disque circulaire doté d'un rivet intégré, tandis qu'il se mue en tige de l'autre et amorce la courbe d'un crochet avant d'être brisé. Il s'agit sans doute d'une agrafe de fixation d'éperon, comme certains éléments ont été mis au jour à Rougiers.	Économique	Équipement équestre et b	Agrafe d'éperon	
M	MT	AC	ES1.29	US10459	INV0462	1	1	23	Oxydé	L : 109,4 ; l : 11,8 ; e : 5,0	Objet en alliage cuivreux de forme rectangulaire allongée, doté à chaque extrémité d'une excroissance en forme de tige de section rectangulaire. L'objet présente une section générale en cupule. Il présente un décor en relief symétrique, avec au centre un carré doté de lignes entrecroisées, puis d'une bande inornée de part et d'autre, d'une côte transversale, enfin un chevron avant un orifice final à chaque extrémité, permettant sa fixation.	Domestique	Ameublement	Applique de meuble	
M	MT	AC	ES1.35	US10784	INV0463	1	1	13	Stable	L : 47,5 ; l : 44,0 ; e : 4,1	Chape de ceinture constituée d'une plaque en alliage cuivreux issue de la fonte. Elle présente des retraits latéraux en partie distale, une fente pour l'ardillon, tandis que l'axe de rotation de la traverse proximale de la boucle associée est formée par un repli de deux branches simples qui ne semblent pas avoir été liée à une plaque arrière. L'objet dispose de 5 orifices pour le passage de rivet et est très décoré. Du rivet central rayonnent quatre pétales vers les angles, qui se superposent à un losange décalé de 45°. Le contour est orné d'un motif en dents de loups et les espaces libres entre le losange et les pétales sont ornés de petits points. des traces de dorure sont visibles près des deux orifices proximaux.	Personnel	Parure/vêtement	Chape	
M	Mt	Fer	ES1.33	US10778	INV0464	1	1	<1	Oxydé	L : 27,1 ; D : 1,5	Hameçon doté d'une extrémité présentant un léger renflement pour la fixation du fil, d'un coude et d'une extrémité pointue.	Économique	Chasse, pêche	Hameçon	
M	MT	AC	ES1.22	US10273	INV0465	1	1	1	Stable	L : 25,2 ; l : 17,3 ; e : 5,9	Fragment de boucle en alliage cuivreux à cadre rectangulaire régulier à section plate. Il présente une traverse centrale mobile, non conservée. La traverse proximale semble également rapportée et n'est pas conservée.	Personnel	Parure/vêtement	Boucle	

M	MT	AC	ES1.22	US10273	INV0466	1	1	8	Stable	D : 16,8 ; h : 21,4	Dé à coudre en alliage cuivreux à décor de triangle tournés vers le haut et une bande transversale sur le bord inférieur.	Économique	Travail du textile	Dé à coudre	
M	MT	AC	ES1.35	US10784	INV0467	1	1	6	Légèrement oxydé	L : 20,7 ; l : 32,6 ; e : 6,3	Applique vestimentaire en forme d'aigle à deux têtes, avec un corps symétrique présentant une aile de chaque côté, barrées transversalement par un côté en léger relief.	Personnel	Parure/vêtement	Applique	
M	MT	AC	ES1.36	US10781	INV0468	1	1	1	Légèrement oxydé	L : 7,6 ; l : 9,8 ; e : 3,5	Applique rectangulaire issue de la fonte à rivet traversant, brasé en partie visible. (Thuaudet type D6)	Personnel	Parure/vêtement	Applique	XIVe
M	MT	AC	ES1.36	US10781	INV0469	1	1	<1	Légèrement oxydé	L : 3,5 ; l : 13,7 ; e : 3,2	Applique en alliage cuivreux en tôle rectangulaire fine dotée de deux rivets traversants rapportés. Thuaudet type H1	Personnel	Parure/vêtement	Applique	XIIIe - XIVe
M	MT	Plomb	ES1.22	US10273	INV0470	1	1	2	Stable	D : 10,5 ; h : 9,6	Petit bouton en plomb à tête semi-sphérique issu de la fonte. La bélière est intégrée, divisée en deux parties repliée l'une sur l'autre.	Personnel	Parure/vêtement	Bouton	
M	MT	Fer	ES1.22	US10273	INV0471	1	1	<1	Oxydé	L : 51,5 ; l : 2,0 ; e : 3,9	Goupille en fer à section fine, trop étroite pour correspondre à une pince à épiler.	Divers	Divers	Goupille	
M	MT	AC	ES1.22	US10273	INV0472	1	1	2	Oxydé	L : 21,9 ; l : 23,6 ; e : 2,7	Fragment de terminaison de courroie à tôle repliée dans la largeur, à bords droit et unique rivet traversant.	Personnel	Parure/vêtement	Mordant de courroie	
M	MT	AC	ES1.37	US10829	INV0473	1	1	4	Légèrement oxydé	L : 18,7 ; l : 40,0 ; e : 8,8	Fragment d'objet en alliage cuivreux de forme ovale doté de deux orifices sur les bords. L'objet se prolonge en une tige rectangulaire aplatie d'un côté.	Divers	Divers indéterminé	Ind.	
M	Mt	Plomb	ES1.37	US10823	INV0474	1	1	4	Stable	D : 18,6 ; L : 26,1 ; e : 1,6	Objet en plomb doté d'un corps circulaire ajouré. Il présente un décor de cercles concentriques doté d'une rangée de points à l'extérieur, séparé d'un cercle intérieur inorné. Une excroissance rectangulaire ajourée dotée du même décor est présent sur un bord. On relève la présence de trois points en reliefs sur la partie circulaire.	Divers	Divers indéterminé	Ind.	
M	MDA	Corne	ES1.35	US10853 ; EA13	INV0475	1	1	10	Stable	D : 22,3 ; h : 28,7	Pion en os de forme tronconique simple.	Socio-culturel	Jeu/comptage	Pion	
M	MT	Aluminium	-	US10001	INV0476	1	1	1	Stable	L : 17,1 ; l : 14,9 ; e : 1,2	Boucle de ceinture en métal blanc, non magnétique, probable aluminium. Elle présente deux fenêtres étroites rectangulaires et un décor de palmettes à chaque extrémité.	Personnel	Parure/vêtement	Boucle	Contemporain
M	Mt	Composite	-	US10001	INV0477	1	1	<1	Légèrement oxydé	L : 5,6 ; l : 16,9 ; e : 5,2	Applique vestimentaire en alliage cuivreux. Elle présente un corps rectangulaire allongé, doté d'extrémités losangiques, percées d'orifices pour le passage de rivet, en fer, encore en place. Le corps est de section triangulaire, en relief, et mar un "genou" au centre. Il est séparé de chaque extrémité par deux côtes transversales. (Thuaudet type J5 var)	Personnel	Parure/vêtement	Applique	XIVe
M	MDA	Os	ES1.35	US10781	INV0478	1	1	<1	Stable	L : 7,4 ; l : 7,8	Petit dé en os à 6 faces de forme carrée.	Socio-culturel	Jeu/comptage	Dé	
M	MT	Composite	-	US10001	INV0479	1	1	1	Oxydé	L : 11,2 ; l : 24,6 ; e : 7,0	Petite agrafe en fer à anneau circulaire de section ovale, rivet traversant, en fer, rapporté à sa base et qui s'achève par un corps rectangulaire, peut être décoré de côtes transversales, mais très oxydé, doté à l'arrière d'un crochet.	Personnel	Parure/vêtement	Agrafe vestimentaire	
M	MT	AC	ES1.35	US10773	INV0480	1	1	<1	Oxydé	L : 9,1 ; e : 1,0	Applique en alliage cuivreux en tôle de forme carrée dotée d'un orifice pour un rivet.	Personnel	Parure/vêtement	Applique	
M	MT	AC	ES1.35	US10784	INV0481	1	1	<1	Stable	L : 12,6 ; l : 12,8 ; e : 0,5	Applique en tôle en alliage cuivreux, mais fragmentaire. Elle présente une forme de fleur constituée de deux pétales d'un côté, que l'on peut restituer par symétrie de l'autre. Il présente un ajour entre ces deux pétales et deux petites excroissances, dont l'une partiellement brisée, à la jonction entre ces deux pétales et les voisines, pour le passage de rivets.	Personnel	Parure/vêtement	Applique	
M	MT	AC	ES1.35/1.36	US10788 ; EA13	INV0482	1	1	<1	Légèrement oxydé	L : 23,2 ; l : 9,4 ; e : 0,5	Tôle en alliage cuivreux rectangulaire, très fine, ne présentant ni décor, ni orifice.	Divers	Divers indéterminé	Tôle	
M	MT	Plomb	-	US10001	INV0483	1	1	<1	Stable	L : 14,3 ; l : 11,2 ; e : 2,6	Fragment de plaquette trilobée en plomb.	Divers	Divers indéterminé	Ind.	
M	MT	AC	-	US10001	INV0484	1	1	6	Oxydé	L : 30,6 ; l : 18,9 ; e : 10,5	Objet en alliage cuivreux constitué d'une cupule circulaire dotée d'un rivet épais, qui se prolonge en une tôle fine, repliée et qui comporte une encoche pour l'ardillon. Une trace d'oxyde ferreuse dans l'un des replis pourrait constituer un résidu de l'axe de rotation de ce dernier.	Domestique	Ameublement	Charnière	
M	Mt	AC	ES1.36	US10001	INV0485	1	1	<1	Stable	L : 15,3 ; l : 5,8 ; e : 1,6	Fragment d'objet en alliage cuivreux. Il est constitué d'une fine tige de section ovale, repliée à une extrémité à 90° et présentant un coude à l'autre extrémité. L'objet est trop fragmentaire pour permettre son identification, mais sa finesse tend à l'associer au domaine personnel.	Personnel	Parure/vêtement	Ind.	
M	MT	AC	ES1.22	US10273	INV0486	1	1	<1	Légèrement oxydé	D : 11,1 ; e : 5,4.	Fragment de cupule en alliage cuivreux dotée d'une bélière. Il s'agit vraisemblablement d'un fragment de petit grelot.	Personnel	Parure/vêtement	Branlant	

M	MT	AC	ES1.33	US10752	INV0487	1	1	<1	Oxydé	L : 15,4 ; l : 22,2 ; e : 1,1	Objet en alliage cuivreux constitué d'une tôle, présentant un corps complexe, constitué d'une tige verticale, à laquelle est accolée une "oreille", dont partent deux petites excroissances circulaires. Il semblerait qu'une marque d'orifice pour un rivet soit visible au revers, mais rien n'est perceptible sur l'avant, ce qui témoignerait d'une brasure du rivet.	Personnel	Parure/vêtement	Applique	
M	MT	AC	ES1.22	US10273	INV0488	1	1	2	Légèrement oxydé	L : 27,9 ; l : 21,7 ; e : 5,2	Plaque en alliage cuivreux de forme trapézoïdale dotée d'un rivet traversant, associée à une plaque de métal sur l'avant de l'objet, vraisemblablement destinée à être brasée pour la rendre invisible.	Personnel	Parure/vêtement	Applique	
M	MT	AC	ES1.36	US10772	INV0489	1	1	<1	Légèrement oxydé	L : 20,3 ; l : 10,9 ; e : 0,7	Fragment de tôle en alliage cuivreux de forme rectangulaire dotée d'un rivet traversant rapporté à son extrémité. Il s'agit d'une chape ou d'un mordant de courroie.	Personnel	Parure/vêtement	Mordant ou chape	
M	MT	AC	ES1.22	US10273	INV0490	1	1	<1	Légèrement oxydé	L : 5,7 ; l : 13,9 ; e : 3,7	Applique en alliage cuivreux de forme rectangulaire issue de la fonte à rivet traversant rapporté. Typologiquement, il correspond au type D5 défini par Thuaudet, même si le décor est ici absent. D'autres parallèles sont à trouver.	Personnel	Parure/vêtement	Applique	
M	MT	AC	ES1.37	US10822	INV0491	1	1	3	Stable	L : 17,7 ; l : 18,9 ; e : 4,6	Petite boucle en alliage cuivreux à fenêtre ovale, cadre à traverse distale à élargissement progressif à rouleau orné de stries et traverse proximale réduite, sans ergots. Thuaudet type D5	Personnel	Parure/vêtement	Boucle	Fin XIIe - XIVe
M	MT	AC	-	US10001	INV0492	1	1	<1	Légèrement oxydé	L : 30,2 ; l : 16,6 ; e : 0,9	Mordant de courroie constitué d'une tôle à deux rivets traversants en partie proximale. Elle devait comporter d'autres tôles fixées à l'arrière, mais celles-ci ne sont pas conservées du fait de la disparition des rivets. On relève des traces d'étamage sur l'avant. Thuaudet Type C2a	Personnel	Parure/vêtement	Mordant de courroie	XIVe
M	MT	AC	ES1.22	US10273	INV0493	1	1	<1	Stable	-	Fragment d'alliage cuivreux, possible déchet de fabrique.	Divers	Divers indéterminé	Ind.	
M	MT	AC	ES1.22	US10273	INV0494	7	7	<1	Oxydé	D : 8,8/9,2/9,6	Lot d'œillets en alliage cuivreux à section circulaire. On note trois gabarits différents, trois "petits" présentent un diamètre de 8,8 mm, un intermédiaire présente un diamètre de 9,2 et trois grands mesurent 9,6 mm. Certains présentent cependant des traces d'usures qui peuvent avoir leur rôle dans ces légères différences de taille. Tous présentent une section moyenne (à l'endroit le mieux conservé) de 1,3 à 1,5 mm.	Personnel	Parure/vêtement	Œillet	
M	MT	Fer	ES1.35	US10781	INV0495	1	1	<1	Oxydé	D : 10,4 ; e : 1,9	Fragment d'œillet en fer, dont il manque environ 1/3 de l'arc, de section circulaire.	Personnel	Parure/vêtement	Œillet	
M	Mt	AC	-	US10001	INV0496	2	2	<1	Oxydé	D : 8,6/9,2 ; e : 1,6/1,4	Lot de deux œillet en alliage cuivreux. L'un présente une section circulaire fine, tandis que le second présente une section plate un peu plus large.	Personnel	Parure/vêtement	Œillet	
M	MT	Fer	ES1.22	US10273	INV0497	1	1	7	Oxydé	L : L : 36,1 ; e : 5,1	Molette d'éperon de grande taille à 8 pointes de section circulaire.	Socio-culturel	Guerre	Molette d'éperon	
M	MT	Fer	ES1.22	US10273	INV0498	1	1	9	Oxydé	L : 83,8 ; l : 10,5	Petit pêne à barbes symétriques. Il présente une section carrée d'un côté des barbes, plate de l'autre. Les barbes sont assez fortes, de forme triangulaire. Au regard de la taille de cette pièce, il est probable qu'il s'agisse d'un élément d'ameublement.	Domestique	Ameublement	Pêne	
M	Mt	Fer	ES1.22	US10273	INV0499	1	1	1	Oxydé	L : 22,5 ; l : 5,0 ; e : 12,1	Petite agrafe en fer, vraisemblablement liée à une fixation de meuble.	Domestique	Ameublement	Agrafe de meuble	
M	MT	AC	ES1.29	US10803	INV0500	1	1	2	Légèrement oxydé	L : 60,8 ; l : 10,3 ; e : 2,0	Fragment d'objet en alliage cuivreux constitué d'une fine tige de section rectangulaire, qui se divise en deux branches formant un disque ajouré.	Personnel	Parure/vêtement	Passeracot	
M	MT	Plomb	ES1.34	US10989	INV0501	1	1	2	Stable	D : 13,0 ; e : 7,3	Bouton ou applique circulaire en plomb, issu de la fonte. Le corps de l'objet présente un profil semi-sphérique doté d'un départ de tige à l'arrière, qui pourrait correspondre soit à une bélière, soit à un rivet. Au vu de sa longueur et de son épaisseur, il est plus probable que la seconde hypothèse soit la bonne. L'avant de l'objet présente un décor floral à 6 pétales.	Personnel	Parure/vêtement	Applique	
M	MT	Fer	ES1.22	US10273	INV0502	1	1	11	Oxydé	L : 79,4 ; l : 15,7 ; e : 3,7	Fragment de couteau. Il présente une soie large, de section rectangulaire, séparée de la lame par une côte transversale. Le dos est droit, la lame également, la pointe n'est pas conservée.	Domestique	Instrument	Couteau	
M	MT	Composite	-	US10001	INV0503	1	1	3	Stable	D : 16,8 ; h : 25,6	Bouton circulaire issu de la fonte, à décor floral à 8 pétales et à profil en cupule. Il présente une bélière intégrée au corps de l'objet, à laquelle est fixée un maillon de chaînette en fer.	Personnel	Parure/vêtement	Bouton	
M	MT	AC	ES1.35	US10336	INV0504	1	1	<1	Légèrement oxydé	D : 7,7 ; h : 6,6	Rivet en alliage cuivreux à tête bombée et tige de section circulaire, conservée qu'au niveau de son départ.	Personnel	Divers personnel	Rivet	
M	MT	AC	ES1.22	US10852	INV0505	1	1	1	Oxydé	L : 16,2 ; l : 10,0 ; e : 5,6	Agrafe en alliage cuivreux à tête circulaire qui se prolonge en une tige brisée. Un crochet est présent à l'arrière de l'objet.	Personnel	Parure/vêtement	Agrafe vestimentaire	

M	MT	Fer	ES1.29	US10757	INV0506	1	1	1	Oxydé	D : 15,4 ; h : 14,8	Fragment de grelot en fet conservé à hauteur d'une cupule et de la bélière, traversante.	Personnel	Parure/vêtement	Grelot	
M	MT	AC	ES1.22	US10273	INV0507	1	1	<1	Légèrement o	L : 29,8 ; l : 8,1 ; e : 0,7	Fragment de chape de ceinture en alliage cuivreux constituée d'une tôle repliée dans la largeur et percée de deux orifices pour le passage de rivets, dont un, du côté distal, est encore en place.	Personnel	Parure/vêtement	Chape	
M	MDA	Corne	ES1.36	US10781	INV0508	1	1	2	Stable	D : 20,6 ; e : 6,9	Pion en corne de forme circulaire et évidé.	Socio-culturel	Jeu/comptage	Pion	
M	LT	Micashiste???	ES1.35	US10977 ; EA14	INV0509	1	1	5	Stable	D : 25,7 ; e : 12,7	Probable pion de jeu en pierre, de forme circulaire, percé au centre. L'objet se présente en une forme spiralée.	Socio-culturel	Jeu/comptage	Pion	
M	MT	AC	ES1.24	US10360	INV0510	1	1	6	Oxydé	L : 32,5 ; l : 21,1 ; e : 8,3	Chape de ceinture en alliage cuivreux constituée d'une plaque qui a visiblement subi l'action du feu. Un rivet intégré massif est visible à l'arrière de l'objet, pour la fixation de la courroie. L'objet présente des retraits distaux et une fente pour l'ardillon constituée par le repli de la tôle qui est restreint à l'arrière et présent uniquement en partie distale.	Personnel	Parure/vêtement	Chape	
M	MT	AC	-	US10001	INV0511	1	1		Stable	L : 22,4 ; l : 16,3 ; e : 1,4	Médaille en alliage cuivreux de forme ovale présentant quelques traces d'étamage. Sur la face avant, une vierge et un enfant sont visibles, avec la mention sur le pourtour supérieur "N.-D. de Myans Priez pour nous". À l'arrière, on observe une représentation du sanctuaire, avec la mention en partie supérieure " Marie gardienne de la savoiè"	Personnel	Parure/vêtement	Médaille	Contemporain
M	MT	AC	ES1.22	US10273	INV0512	1	1		Stable	D : 15,4 ; h : 7,6	Bouton constitué de deux tôle embouties assemblée en semble. La bélière est constituée d'une languette en alliage cuivreux rapportée, placée dans un orifice de la cupule proximale. Cette dernière présente des traces d'étamage, grâce à son enfouissement léger. Il est probable qu'un tel décor ait été présent sur la cupule distale.	Personnel	Parure/vêtement	Bouton	
M	MT	AC	ES1.35	US10790	INV0513	1	1		Stable	D : 21,9 ; e : 8,7	Bouton en alliage cuivreux de forme circulaire issu de la fonte, présentant un décor de traits rayonnant autour d'un damier central. L'objet est très usé et dispose d'une bélière massive, intégrée à l'arrière de l'objet.	Personnel	Parure/vêtement	Bouton	
M	MT	AC	-	US10001	INV0514	1	1		Stable	L : 47,5 ; l : 44,0 ; e : 4,1	Petit cure-oreille constitué d'une tige de section hexagonale, séparée de l'extrémité en cupule allongée par une bague ornée de motifs de ligne croisées.	Personnel	Toilette/hygiène	Cure-oreille	
M	MT	AC	ES1.29	US10785	INV0515	1	1		Stable	L : 34,9 ; l : 14,9	Chape de ceinture constituée d'une tôle rectangulaire repliée dans la largeur. Elle présente quatre rivets traversants à tête bombée. Deux sont conservés en partie proximale sur la plaque avant, deux en partie distale sur la plaque arrière, ébrisée peu après ces deux premiers rivets. Le pourtour de l'objet est ornée de deux lignes de points martelés. On note la présence de retraits latéraux et d'une fente pour l'ardillon. Thuaudet type A4a	Personnel	Parure/vêtement	Chape	XIIIe - 1ere moitié XVIe
M	MT	AC	ES1.22	US10273	INV0516	1	1		Légèrement o	L : 20,8 ; l : 8,1 ; e : 9,0	Petite charnière en alliage cuivreux. De petites dimensions, elle présente un rivet intégré de l'autre côté de l'axe de rotation.	Socio-culturel	Culture	Charnière de livre	
M	MT	AC	ES1.24	US10360	INV0517	1	1	12	Légèrement o	L : 54,2 ; l : 22,9 ; e : 8,4	Charnière en alliage cuivreux de forme carrée, dotée de retraits latéraux et d'une fente pour l'ardillon. L'objet est constitué d'une unique plaque issue de la fonte, l'ardillon de la charnière étant retenu par un repli de la plaque rabattu uniquement en partie distale. Un rivet intégré massif est présent au dos du corps de l'objet pour le fixer.	Domestique	Ameublement	Charnière	
M	MT	AC	ES1.22	US10273	INV0518	1	1	5	Légèrement o	D : 19,6 ; h : 22,3	Clou en alliage cuivreux à tête bombée en cupule, tige de section carrée.	Domestique	Ameublement	Clou décoratif	
M	MT	AC	ES1.36	US10784	INV0519	1	1	7	Oxydé	L : 49,7 ; e : 2,0	Objet en alliage cuivreux oxydé, déformé et fragmentaire. Il présente une forme circulaire, très ajourée dans un motif de dents de loup rayonnantes opposées. Des traces de dorures sont présentes en plusieurs points.	Divers	Divers indéterminé	Ind.	
M	MT	AC	ES1.36	US10784	INV0520	1	1	4	Très oxydé	L : 9,4 ; l : 34,2 ; e : 8,9	Applique en alliage cuivreux très oxydée. Elle présente une forme rectangulaire allongée et un corps doté de 5 échancrures latérales de chaque côté. Elle est issue de la fonte et dispose de deux rivets intégrés.	Personnel	Parure/vêtement	Applique	
M	MT	AC	ES1.36	US10784	INV0521	1	1	<1	Oxydé	L : 15,0 ; l : 14,1 ; e : 0,7	Fragment de tôle en alliage cuivreux doté de deux orifices pour le passage de rivets. Probable mordant ou chape.	Personnel	Parure/vêtement	Mordant ou chape	
M	MT	AC	ES1.33	US10752	INV0522	1	1	<1	Légèrement o	L : 24,8 ; l : 8,2 ; e : 0,7	Fragment de tôle en alliage cuivreux, dotée de deux orifices pour rivets en partie distale, un rivet en partie proximale, encore en place. Il est brisé peu après, mais la tôle devait se prolonger et bénéficier de deux rivets supplémentaires à son extrémité.	Personnel	Parure/vêtement	Mordant ou chape	

M	MT	AC	ES1.36	US10750	INV0523	1	1	4	Oxydé	L : 35,6 ; l : 14,7 ; e : 1,3	Fragment de tôle en alliage cuivreux de forme allongée et arrondie à une extrémité, brisé à l'autre. Il dispose d'un orifice à son extrémité arrondie.	Personnel	Parure/vêtement	Mordant ou chape	
M	MT	AC	ES1.22	US10273	INV0524	1	1	5	Oxydé	L : 37,7 ; l : 13,3 ; e : 10,3	Objet en fer à tête ornée de quatre lobes, qui se prolonge en un corps allongé. La tête est dotée d'un rivet intégré à l'arrière. Une trace de dorure est visible sur la tête de l'objet.	Domestique	Ameublement	Charnière	
M	MT	AC	ES1.22	US10273	INV0525	1	1	<1	Légèrement oxydé	L : 37,1 ; l : 9,6 ; e : 0,7	Chape de ceinture en alliage cuivreux, rectangulaire allongée et repliée dans la largeur. Elle dispose d'une fente pour l'ardillon et d'un orifice en partie proximale. Thuaudet type A1a	Personnel	Parure/vêtement	Chape	XIe - XVIe siècle
M	MT	AC	ES1.36	US10781	INV0526	1	1	17	Légèrement oxydé	L : 39,1 ; l : 47,1 ; e : 8,2	Charnière en alliage cuivreux cruciforme. L'axe de rotation, non conservé, est situé sur l'une des branches. Les trois autres présentent une section triangulaire, suivie d'une côte transversale et s'achèvent en une extrémité bouletée où est présent un orifice pour le passage d'un rivet. L'une des branches a conservé ce dernier, qui présente une extrémité bouletée et perce une petite plaquette carrée à l'arrière.	Domestique	Ameublement	Charnière	
M	MT	AC	ES1.37	US10827	INV0527	1	1	<1	Stable	L : 135,5 ; l : 1,7 ;	Petit fragment d'ardillon en alliage cuivreux présentant une section rectangulaire. Il est recourbé en une boucle à son extrémité, ce qui a permis son identification. Au vu de sa taille, il est vraisemblablement lié à une petite agrafe.	Personnel	Parure/vêtement	Ardillon	
M	MT	AC	ES1.33	US10778	INV0528	1	1	<1	Légèrement oxydé	D : 7,8 ; h : 9,0	Petit clou décoratif à tête bombée et profil en cupule. Sa tige est de section circulaire.	Domestique	Ameublement	Clou décoratif	
M	MT	AC	ES1.34	US10786	INV0529	1	1	5	Oxydé	D : 17,4 ; h : 26,4	Clou en alliage cuivreux à tête circulaire bombée à profil en cupule. Il présente une tige de section carrée.	Domestique	Ameublement	Clou décoratif	
M	MT	AC	ES1.35	US10799	INV0530	1	1	<1	Légèrement oxydé	D : 6,9 ; h : 6,5	Petit clou décoratif à tête bombée et profil en cupule. Sa tige est de section circulaire.	Domestique	Ameublement	Clou décoratif	
M	MDA	Corne	ES1.35	US10790	INV0531	1	1	3	Stable	L : 30,6 ; l : 8,9	Objet en corne de section carrée et de forme rectangulaire allongée. Pion de jeu ou objet en cours de fabrication????	Divers	Divers indéterminé	Ind.	
M	MT	AC	-	US10001	INV0532	1	1	2	Stable	L : 29,4 ; l : 9,5 ; e : 3,8	Mordant de courroie presque entièrement conservé. Il est constitué de deux tôles triangulaires dotées d'un rivet en partie distale, et d'une extrémité bouletée en partie proximale, mais non conservée. Thuaudet type B1e	Personnel	Parure/vêtement	Mordant de courroie	XIVe
M	MT	AC	ES1.35	US10784	INV0533	1	1	<1	Légèrement oxydé	L : 39,5 ; l : 14,9 ; e : 0,6	Tôle en alliage cuivreux de forme trapézoïdale, dotée de 5 orifices pour le passage de rivets, dont deux sont situés à l'extrémité de la partie distale, où l'objet est brisé.	Personnel	Parure/vêtement	Mordant ou chape	
M	MT	AC	ES1.36	US10772	INV0534	1	1	<1	Légèrement oxydé	D : 17,6 ; h : 12,7	Fragment de grelot en alliage cuivreux. Seule la cupule proximale est conservée, en excellent état. La bélière est encore présente mais n'est que partiellement conservée.	Personnel	Parure/vêtement	Branlant	
M	MT	AC	ES1.37	US10822	INV0535	1	1	<1	Légèrement oxydé	L : 28,3 ; l : 10,0 ; e : 4,6	Chape de ceinture en alliage cuivreux constituée d'une tôle repliée dans la largeur. Elle dispose d'un orifice pour le passage de l'ardillon en partie distale et d'un second orifice pour la fixation d'un rivet en partie proximale. L'extrémité est en forme de chevron. Thuaudet type B1a	Personnel	Parure/vêtement	Chape	
M	MT	AC	ES1.33	US10797 ; EA13	INV0536	1	1	<1	Oxydé	L : 18,7 ; D : 7,2	Rivet en alliage cuivreux à tête bombée et tige de section circulaire.	Personnel	Divers personnel	Rivet	
M	MT	AC	ES1.22	US10273	INV0537	1	1	<1	Oxydé	L : 15,0 ; l : 6,3	Fragment de tôle en alliage cuivreux, déformée, repliée sur elle-même.	Divers	Divers indéterminé	Tôle	
M	MT	AC	-	US10001	INV0538	1	1	<1	Stable	L : 36,7 ; l : 18,3 ; e : 1,6	Bouterolle de fourreau en alliage cuivreux. Elle est bien conservée mais a été entièrement écrasée. Elle est constituée d'une tôle enroulée en une forme conique, assemblée à l'arrière au moyen d'un fil, non conservé, pour lequel des orifices ont été pratiqués. Quatre orifices décorent l'avant de l'objet et la partie supérieure, soulignés par une côte transversale.	Socio-culturel	Guerre	Bouterolle de fourreau	
M	MT	AC	ES1.33	US10752	INV0539	1	1	<1	Légèrement oxydé	L : 38,6 ; l : 18,9 ; e : 0,8	Tôle en alliage cuivreux dotée de cinq orifices pour le passage de rivets, la tôle est brisée à niveau des deux orifices proximaux. Le bord de la tôle est découpé en un motif répétitif de petites excroissances semi-circulaires.	Personnel	Parure/vêtement	Mordant ou chape	
M	MT	AC	ES1.22	US10273	INV0540	1	1	<1	Légèrement oxydé	L : 27,4 ; l : 24,8 ; e : 0,7	Fragment de chape de ceinture en alliage cuivreux. Malgré un état lacunaire, elle a pu être identifiée grâce au départ du repli de la tôle et de la fente de l'ardillon à l'extrémité distale, repliée à l'arrière de l'objet. Elle présente une forme carrée dotée de 5 orifices pour le passage de rivet. Si l'angle non déformé ne présente aucune caractéristique, celui replié atteste de la présence de retraits latéraux et d'une fente pour l'ardillon. Thuaudet type A5	Personnel	Parure/vêtement	Chape	XIIIe - 1ère moitié XVIe

M	MT	AC	-	US10001	INV0541	1	1	10	Oxydé	L : 54,7 ; l : 22,6 ; e : 10,1	Tôle en alliage cuivreux de forme rectangulaire, percée d'un orifice à chaque extrémité. Un rivet est encore présent dans l'un d'eux. Il présente une tête bombée et dispose d'une petite plaquette à l'arrière. La tôle présente encore quelques traces de dorure	Domestique	Ameublement	Applique de meuble	
M	MT	AC	ES1.22	US10273	INV0542	1	1	<1	Stable	D : 17,7 ; e : 4,5	Tôle emboutie en cupule, de forme circulaire. Il s'agit d'un fragment de grelot ou de bouton.	Personnel	Parure/vêtement	Grelot ou bouton	
M	MT	AC	ES1.22	US10273	INV0543	1	1	<1	Stable	D : 16,0 ; h : 13,3	Fragment de grelot, conservé au niveau de la cupule proximale et de la bélière qui y est fixée.	Personnel	Parure/vêtement	Grelot	
M	MT	AC	ES1.22	US10273	INV0544	1	1	3	Légèrement o	L : 26,6 ; l : 20,7	Cou en alliage cuivreux. Il est très déformé dû à un écrasement important.	Domestique	Ameublement	Clou décoratif	
M	MT	AC	ES1.22	US10273	INV0545	1	1	<1	Stable	L : 11,6 ; l : 16,9 ; e : 1,9	Fragment de ôle en alliage de forme rectangulaire et repliée dans la largeur. Un orifice est présent d'un côté mais ne trouve pas de pendant de l'autre côté. Le repli correspond donc à une déformation post-abandon.	Personnel	Divers personnel	Tôle	
M	MT	AC	ES1.22	US10273	INV0546	1	1	<1	Stable	L : 26,6 ; l : 16,3 ; e : 2,9	Jonc en alliage cuivreux, déformé, de forme oval, à section plate et inorné.	Personnel	Parure/vêtement	Bague	
M	MT	AC	ES1.22	US10273	INV0547	1	1	<1	Stable	d : 6,1 ; h : 4,1	Petit rivet en alliage cuivreux étamé à tête circulaire plate.	Personnel	Divers personnel	Rivet	
M	MT	AC	-	US10001	INV0548	1	1	4	Légèrement o	D : 21,2 ; h : 7,8	Rivet en alliage cuivreux à tête circulaire plate et large. La tige est de section circulaire et aplatie à son extrémité.	Domestique	Divers domestique	Rivet	
M	MT	Fer	ES1.22	US10273	INV0549	1	1	16	Oxydé	L : 71,7 ; l : 15,7 ; e : 14,2	Objet complexe constitué d'une plaque en fer assez épaisse, dotée de 4 orifices. Celui situé à une extrémité est lié à un crochet constitué d'une tige de section rectangulaire aplatie, tandis que les trois autres orifices, plus petits et similaires, semblent n'avoir un aspect que décoratif. L'arrière du crochet est plus mince que la partie bombée supérieure, pourvant ainsi témoigner du sens de son usage.	Domestique	Ameublement	Ind.	
M	MT	AC	ES1.33	US10749	INV0550	1	1	<1	Légèrement o	D : 8,8 ; e : 3,2	Petit objet en alliage cuivreux de forme circulaire doté d'une ocelle et issu de la fonte. Il présente sept petites excroissances qui lui donne un aspect étoilé.	Personnel	Parure/vêtement	Applique	
M	MT	AC	ES1.24	US10360	INV0551	1	1	<1	Légèrement o	D : 21,1 ; e : 4,3	Bague constituée d'un jonc en alliage cuivreux de section ovale, assemblé par brasure à un chaton sans épaulement. La pierre est manquante.	Personnel	Parure/vêtement	Bague	
M	CP	Cristal de roche	ES1.35	US10784	INV0552	2	1	5	Légèrement o	D : 21,6 ; l : 15,3 ; e : 10,7	Bague en deux fragments. Le premier correspond au corps, en alliage cuivreux, de section semi-circulaire. Les épaulements sont ouvragés et prennent la forme de figures zoomorphes allongées dotées d'oreilles également allongées. La tête est conservée en un second fragment. Elle est rectangulaire et présente une pierre translucide bombée, vraisemblablement un cristal de roche.	Personnel	Parure/vêtement	Bague	
M	MT	AC	ES1.35	US10773	INV0553	1	1	<1	Oxydé	L : 31,2 ; D : 1,4	Fragment de tige en alliage cuivreux de section très fine. Il s'agit très vraisemblablement d'une épingle	Personnel	Parure/vêtement	Épingle	
M	MT	AC	ES1.22	US10852	INV0554	1	1	<1	Légèrement o	L : 25,4 ; D : 1,8	Épingle en alliage cuivreux de petites dimensions. Elle présente une section circulaire et sa tête est constituée d'un fil enroulé autour du corps et martelé. Elle n'est pas située à l'extrémité de l'objet, mais proche de celle-ci.	Personnel	Parure/vêtement	Épingle	
M	MT	Fer	ES1.35	US10784	INV0555	1	1	<1	Oxydé	L : 40,8 ; D : 1,6	Aiguille en fer entièrement conservée. Le chas est très étroit.	Économique	Travail du textile	Aiguille à coudre	
M	MT	Fer	ES1.24	US10360	INV0556	1	1	<1	Oxydé	L : 30,1 ; D : 1,6	Fragment de tige en fer de petites dimensions. Au vu de son gabarit, il s'agit sans doute d'une aiguille.	Économique	Travail du textile	Aiguille à coudre	
M	MT	AC	ES1.35/1.36	US10751	INV0557	3	3	<1	Oxydé	-	Lot de trois épingles en alliage cuivreux, entières ou fragmentées. La seule disposant encore de sa tête atteste d'une fabrication par fil enroulé en hélice autour du corps de l'objet.	Personnel	Parure/vêtement	Épingle	
M	MT	Fer	ES1.22	US10273	INV0558	1	1	<1	Oxydé	L : 37,7 ; D : 1,4	Aiguille en fer chas peu observable car légèrement oxydé, mais très étroit.	Économique	Travail du textile	Aiguille à coudre	
M	MT	Fer	ES1.22	US10273	INV0559	2	2	<1	Oxydé	L : 40,6 ; l : 5,9 ; D : 2,9	Probable épingle constituée d'un fil de fer replié sur lui-même et torsadé.	Personnel	Parure/vêtement	Épingle	
M	MT	Fer	ES1.22	US10273	INV0560	1	1	<1	Stable	L : 40,0 ; D : 2,1/0,9	Épingle en alliage cuivreux relativement grande bien que très fine. Sa tête est formée à partir d'un fil enroulé en hélice autour du corps de l'objet et martelé.	Personnel	Parure/vêtement	Épingle	
M	MT	Fer	ES1.22	US10273	INV0561	2	2	<1	Oxydé	-	Lot de deux petites tiges en fer de section fine. Elles sont recourbées de manière circulaire à leur extrémité, ce qui nous incite à les interpréter comme des ardillons.	Personnel	Divers personnel	Ardillon	
M	MT	Fer	ES1.22	US10273	INV0562	2	1	<1	Oxydé	L : 20,7 ; D : 3,7/1,1	Épingle en fer de petite dimension et fragmentaire. Sa tête est constituée d'un ajout d'une pierre translucide, sans doute du cristal de roche. Elle est partiellement brisée, ce qui a permis son identification.	Personnel	Parure/vêtement	Épingle	

M	MT	Fer	ES1.22	US10273	INV0563	7	7	<1	Oxydé	-	Lot d'épingles en fer à tête sphérique, probablement fabriquées par enroulement d'un fil, mais l'oxyde de l'objet ne permet pas de l'attester.	Personnel	Parure/vêtement	Épingle	
M	MT	AC	ES1.33	US10778	INV0564	1	1	<1	Légèrement oxydé	L : 5,7 ; l : 21,8 ; e : 2,3	Applique rectangulaire étroite issue de la fonte dotée d'un œillet central et de deux rivets traversants, non conservés. Thuaudet type K	Personnel	Parure/vêtement	Applique	Fin XIIe - XIVe
M	MT	AC	ES1.35/1.36	US10751	INV0565	1	1	<1	Légèrement oxydé	L : 5,4 ; l : 15,6 ; e : 3,1	Petite applique rectangulaire allongée issue de la fonte dotée d'un œillet central avec élargissement et de deux rivets traversants rapportés terminaux, dont seul 1 est conservé. Thuaudet type K	Personnel	Parure/vêtement	Applique	Fin XIIe - XIVe
M	MT	AC	ES1.33	US10749	INV0566	1	1	2	Stable	L : 9,1 ; l : 31,1 ; e : 4,4	Applique massive rectangulaire issue de la fonte allongée dotée d'un élargissement central à œillet et d'extrémités légèrement élargie dotée de rivets traversants, dont la tête est brisée. Thuaudet type K.	Personnel	Parure/vêtement	Applique	Fin XIIe - XIVe
M	MT	AC	ES1.22	US10273	INV0567	1	1	<1	Stable	L : 5,5 ; l : 14,9 ; e : 2,2	Petite applique rectangulaire allongée issue de la fonte dotée d'un œillet central avec élargissement et de deux rivets traversants rapportés terminaux, dont seul 1 est conservé. Thuaudet type K	Personnel	Parure/vêtement	Applique	Fin XIIe - XIVe
M	MT	AC	ES1.22	US10273	INV0568	1	1	3	Stable	L : 10,0 ; l : 39,5 ; e : 5,8	Applique allongée massive issue de la fonte. Elle dispose d'un élargissement central doté d'un œillet et placé dans une moulure plus épaisse que le reste de l'objet. Elle est séparée des deux branches par une côte transversale. Les deux branches sont ornées d'une série de traits transversaux et sont séparés des extrémités par une seconde côte transversale. Un orifice est présent à chaque extrémité pour le passage de rivets, non conservés. Si les orifices de rivetage sont petits et étroits à l'avant de l'objet, ils sont plus large à l'arrière du fait de leur profil évasé. Thuaudet type K	Personnel	Parure/vêtement	Applique	Fin XIIe - XIVe
M	MT	AC	ES1.36	US10750	INV0569	1	1	3	Légèrement oxydé	L : 9,9 ; l : 33,8 ; e : 3,7	Applique allongée massive issue de la fonte. Elle dispose d'un élargissement central doté d'un œillet, placé dans un léger épaissement de l'objet. Les extrémités sont légèrement bouletées et disposent d'un orifice tronconique pour le passage de rivets non conservés. Thuaudet type K.	Personnel	Parure/vêtement	Applique	Fin XIIe - XIVe
M	MT	AC	ES1.22	US10273	INV0570	1	1	<1	Légèrement oxydé	L : 6,6 ; l : 17,4 ; e : 4,1	Petite applique allongée issue de la fonte. Elle présente un élargissement central doté d'un œillet, des lignes transversales sur ses branches et un rivet rapporté à chaque extrémité, tous deux encore en place. Thuaudet type K	Personnel	Parure/vêtement	Applique	Fin XIIe - XIVe
M	MT	AC	ES1.36	US10781	INV0571	1	1	<1	Stable	L : 5,7 ; l : 28,1 ; e : 1,2	Applique allongée issue de la fonte dotée d'un élargissement central pourvu d'un œillet. L'objet est fin, inorné et dispose d'un orifice à chaque extrémité pour le passage de rivets, non conservés. Thuaudet type K	Personnel	Parure/vêtement	Applique	Fin XIIe - XIVe
M	MT	AC	ES1.36	US10877 ; EA13	INV0572	1	1	<1	Stable	L : 6,2 ; l : 27,1 ; e : 1,6	Applique allongée issue de la fonte. Elle dispose d'un œillet central placé dans un élargissement. Elle présente une section triangulaire arrondie et dispose d'un orifice à chaque extrémité pour le passage de rivet, dont un seul est conservé. L'objet est bisé au niveau du second orifice. Thuaudet type K	Personnel	Parure/vêtement	Applique	Fin XIIe - XIVe
M	MT	Fer	ES1.22	US10273	INV0573	1	1	<1	Oxydé	L : 8,2 ; l : 18,8 ; e : 5,9	Applique en tôle emboutie en fer de forme allongée. Elle est relativement oxydée, mais dispose d'un orifice central pour le passage d'un rivet, visible à l'arrière. Les deux extrémités sont bouletées. Thuaudet type J4	Personnel	Parure/vêtement	Applique	3 premier quarts XIVe
M	MT	AC	ES1.22	US10273	INV0574	1	1	<1	Légèrement oxydé	L : 5,0 ; l : 11,1 ; e : 1,2	Petite applique en alliage cuivreux issue de la fonte. Elle présente un élargissement central doté d'un œillet et dispose d'un orifice à chaque extrémité pour le passage de rivets, non conservés.	Personnel	Parure/vêtement	Applique	Fin XIIe - XIVe
M	MT	AC	ES1.35	US10784	INV0575	1	1	<1	Légèrement oxydé	L : 8,8 ; l : 31,1 ; e : 5,5	Applique issue de la fonte, allongée, dotée d'un élargissement central pourvu d'un œillet. Il présente des traces d'étamage et dispose d'extrémité bouletée, sur lesquelles un orifice est présent pour le passage de rivet, dont un seul est conservé.	Personnel	Parure/vêtement	Applique	
M	MT	AC	ES1.35/1.36	US10751	INV0576	1	1	<1	Légèrement oxydé	L : 12,2 ; l : 16,6 ; e : 3,5	Applique en alliage cuivreux issue de la fonte. Elle est en forme de fleur de lys. Les pétales latéraux sont recourbés, formant deux anneaux fermés, la fleur est ceinturée en partie inférieure par un anneau, sans doute perlé, mais l'usure de l'objet ne permet pas de le confirmer. Les extrémités sont perforées pour les rivets, encore en place. Thuaudet type Q2	Personnel	Parure/vêtement	Applique	1ère moitié XIVe
M	MT	AC	ES1.22	US10273	INV0577	1	1	<1	Légèrement oxydé	L : 22,1 ; l : 17,2 ; e : 1,4	Applique en alliage cuivreux en tôle emboutie. Elle présente un motif rayonnant constitué d'une tige entrelacée centrale formant une sorte d'ovale, présentant des angles présentant un décor floral ou de grappes de raisin, l'état de l'objet ne permettant pas de le déterminer. Elle dispose encore d'un rivet rapporté dans un angle.	Personnel	Parure/vêtement	Applique	???

M	MT	AC	ES1.22	US10273	INV0578	1	1	2	Oxydé	L : 36,6 ; l : 11,6 ; e : 9,0	Applique rectangulaire fragmentaire en fer, étroite, à rivet traversant. Thuaudet type H1	Personnel	Parure/vêtement	Applique	XIIIe - XIVe
M	MT	AC	ES1.22	US10273	INV0579	1	1	<1	Stable	L : 5,6 ; l : 11,7 ; e : 4,1	Applique rectangulaire issue de la fonte, de forme rectangulaire, elle présente un unique rivet traversant central. Thuaudet type D6.	Personnel	Parure/vêtement	Applique	XIVe
M	MT	AC	ES1.29	US10459	INV0580	1	1	<1	Légèrement o	L : 7,0 ; l : 8,4 ; e : 4,2	Applique en alliage cuivreux en tôle emboutie, en forme de lune. Elle dispose d'un rivet central rapporté.	Personnel	Parure/vêtement	Applique	2e moitié XIVe
M	MT	AC	ES1.36	US10750	INV0581	1	1	<1	Stable	D : 11,0 ; e : 7,3	Applique en alliage cuivreux de forme hexalobée en tôle, à rivet traversant encore en place. Ce dernier présente une tête bombée.	Personnel	Parure/vêtement	Applique	XIIIe - XIVe
M	MT	AC	ES1.22	US10273	INV0582	1	1	<1	Légèrement o	L : 16,0 ; l : 14,1 ; e : 1,1	Applique en alliage cuivreux en tôle, hexalobée, dont les excroissances présentent un léger décor de pétales. Elle dispose d'un unique rivet traversant non conservé.	Personnel	Parure/vêtement	Applique	XIII-XIVe
M	MT	AC	ES1.22	US10273	INV0583	1	1	<1	Légèrement o	L : 4,8 ; l : 16,2 ; e : 6,6	Applique rectangulaire étroite issue de la fonte. Elle dispose d'un rivet intégré et présente un proil polygonal. Thuaudet type H3a	Personnel	Parure/vêtement	Applique	XIVe - 1er quart Xve
M	MT	AC	ES1.22	US10273	INV0584	1	1	<1	Stable	L : 6,4 ; l : 12,4 ; e : 2,5	Applique rectangulaire en tôle assez étroite, dotée d'un rivet traversant, brasé sur l'avant. Type situé entre les variantes H1 et D1 de Thuaudet	Personnel	Parure/vêtement	Applique	XIIIe - XIVe
M	MT	AC	ES1.36	US10750	INV0585	1	1	<1	Stable	D : 12,8 ; e : 5,5	Applique circulaire plate issue de la fonte à rivet intégré. Thuaudet type A6	Personnel	Parure/vêtement	Applique	XIVe
M	MT	AC	ES1.29	US10803	INV0586	1	1	<1	Stable	L : 5,4 ; e : 2,1	Fragment de tôle en alliage cuivreux, contre-riveteage d'applique.	Personnel	Parure/vêtement	Contre-rivet	-
M	MT	AC	ES1.29	US10459	INV0587	1	1	<1	Stable	L : 10,5 ; l : 9,8 ; e : 7,4	Tôle en alliage cuivreux de forme carrée dotée d'un rivet épais traversant. Il s'agit probablement d'une plaque de contre riveteage au vu de sa facture grossière.	Personnel	Parure/vêtement	Contre-rivet	-
M	MT	AC	ES1.22	US10273	INV0588	1	1	<1	Légèrement o	D : 11,1 ; e : 4,3	Applique en alliage cuivreux issue de la fonte. Elle adopte une forme circulaire à rivet intégré. Elle présente une dépression centrale et un motif rayonnant de côtes. Type A8 de Thuaudet	Personnel	Parure/vêtement	Applique	milieu XIIe - milieu Xve
M	MT	AC	ES1.22	US10273	INV0589	1	1	<1	Stable	D : 9,2 ; h : 5,3	Applique circulaire en alliage cuivreux en tôle emboutie. Elle dispose d'un rivet rapporté traversant. Thuaudet type A2a	Personnel	Parure/vêtement	Applique	XIe - Xve
M	MT	AC	ES1.22	US10273	INV0590	1	1	<1	Stable	D : 11,1 ; e : 0,7	Applique circulaire en alliage cuivreux en tôle, dotée d'un orifice central pour le passage de rivet. Thuaudet type A1	Personnel	Parure/vêtement	Applique	XIe - Xve
M	MT	AC	ES1.22	US10273	INV0591	1	1	<1	Légèrement o	L : 9,3 ; l : 8,1 ; e : 1,3	Applique en tôle en alliage cuivreux, à décor vraisemblablement estampé. Elle dispose d'un rivet traversant non conservé et présente des traces de dorure. Elle présente une forme hexalobée. Thuaudet type M1	Personnel	Parure/vêtement	Applique	XIIIe - XIVe
M	MT	AC	ES1.35	US10773	INV0592	1	1	<1	Stable	L : 8,1 ; l : 15,3 ; e : 3,8	Applique hexagonale en tôle emboutie décorée d'un grenetis sur les bords de ses grands côtés, qui font une forme de chevrons sur les petits côtés. Thuaudet type L2	Personnel	Parure/vêtement	Applique	-
M	MT	AC	-	US 10001	INV0593	1	1	<1	Stable	D : 15,3 ; e : 0,5	Applique circulaire en tôle à décor embouti constitué d'une ligne de grenetis autour de l'orifice central destiné au rivet et d'une seconde sur le pourtour de l'objet. Thuaudet type A1	Personnel	Parure/vêtement	Applique	XIe - Xve
M	MT	AC	ES1.24	US10767 ; EA13	INV0594	1	1	<1	Stable	L : 15,3 ; e : 0,6	Applique en tôle quadrilobée. Thuaudet type M1	Personnel	Parure/vêtement	Applique	XIIIe - XIVe
M	MT	AC	ES1.33	US10752	INV0595	1	1	<1	Stable	D : 11,1 ; e : 4,0	Applique circulaire en tôle inornée dotée d'un rivet traversant rapporté à tête bouletée.	Personnel	Parure/vêtement	Applique	XIe - Xve
M	MT	AC	ES1.22	US10273	INV0596	1	1	<1	Stable	L : 6,7 ; l : 10,2 ; e : 7,0	Applique rectangulaire étroite issue de la fonte à profil polygonal. Elle est dotée d'un unique rivet rapporté doté d'une contre-rivure circulaire à l'arrière. Thuaudet type H3a	Personnel	Parure/vêtement	Applique	XIVe - 1er quart Xve
M	MT	AC	ES1.22	US10273	INV0597	1	1	<1	Légèrement o	D : 12,4 ; e : 3,2	Applique circulaire en alliage cuivreux en tôle emboutie, qui présente une décor de côtes rayonnantes. Le rivet semble intégré, ou brasé sur l'objet. Thuaudet type A7b	Personnel	Parure/vêtement	Applique	milieu XIVe-milieu Xve
M	MT	AC	ES1.22	US10273	INV0598	1	1	<1	Stable	L : 5,4 ; l : 20,0 ; e : 3,1	Applique rectangulaire allongée en tôle dotée de deux rivets traversants rapportés. Thuaudet type H1	Personnel	Parure/vêtement	Applique	XIIIe - XIVe
M	MT	AC	ES1.22	US10273	INV0599	1	1	<1	Stable	L : 11,0 ; l : 10,3 ; e : 1,3	Applique hexalobée issue de la fonte dotée d'un orifice central pour le passage d'un rivet rapporté. Thuaudet type M3	Personnel	Parure/vêtement	Applique	milieu XIIIe - XIVe
M	MT	AC	-	US10001	INV0600	1	1	<1	Stable	L : 7,6 ; l : 12,8 ; e : 2,9	Applique rectangulaire large issue de la fonte dotée d'un unique rivet traversant rapporté. Thuaudet type D5	Personnel	Parure/vêtement	Applique	XIIIe - XIVe
M	MT	AC	ES1.35	US10784	INV0601	1	1	<1	Légèrement o	L : 12,1 ; l : 14,2 ; e : 1,7	Applique de forme losangique issue de fonte à rebord central et décor de svastika. L'objet semble avoir disposé d'un rivet central, mais celui-ci est brisé en place, seule demeure son empreinte. Thuaudet type F3	Personnel	Parure/vêtement	Applique	Milieu XIVe
M	MT	AC	ES1.22	US10273	INV0602	1	1	<1	Stable	L : 6,7 ; l : 9,7 ; e : 3,9	Applique rectangulaire large issue de la fonte à section polygonale. L'objet présente une bande centrale inornée et deux séries de grenetis de part et d'autre. Un rivet central traversant est encore en place. Thuaudet type H3a	Personnel	Parure/vêtement	Applique	XIVe - 1er quart Xve

M	MT	AC	ES1.24	US10360	INV0603	1	1	<1	Stable	L : 11,1 ; l : 15,6 ; e : 3,7	Applique issue de la fonte en forme de fleur de lys. Les pétales latérales sont recourbées jusqu'à former des orifices. La fleur est séparée de la base par un bandeau orné de trois lignes de grenetis. L'objet dispose d'un rivet rapporté à chaque extrémité. Thuaudet type Q2	Personnel	Parure/vêtement	Applique	XIVe
M	MT	AC	ES1.35/1.36	US10751	INV0604	1	1	<1	Stable	L : 20,4 ; l : 19,5 ; e : 1,7	Applique ployobée cruciforme en tôle emboutie dotée de deux rivets rapportés non conservés. L'objet présente un motif de points formant un carré entre les branches de la croix.	Personnel	Parure/vêtement	Applique	
M	MT	AC	ES1.36	US10772	INV0605	1	1	<1	Légèrement o	L : 29,6 ; l : 11,1 ; e : 0,8	Possible applique en tôle constituée d'un corps géométrique complexe, présentant une barre transversale encadrée de deux cercles, dont un présente une excroissance circulaire. Un orifice est présent sur l'un des disques.	Personnel	Parure/vêtement	Applique	
M	MT	AC	ES1.22	US10273	INV0606	1	1	<1	Stable	L : 11,6 ; l : 17,7 ; e : 2,8	Applique en fleur de lys issue de la fonte. Les pétales latérales sont recourbées sur la base jusqu'à former des orifices. Les tiges sont séparées des feuilles par un bandeau orné de trois rangées de perles. Il dispose de deux rivets traversant situés à chacune des extrémités. Thuaudet type Q2	Personnel	Parure/vêtement	Applique	1ère moitié XIVe
M	MT	AC	ES1.22	US10273	INV0607	1	1	<1	Stable	D : 8,5 ; e : 3,8	Petite applique circulaire probablement issue de la fonte. Elle dispose d'un rivet central intégré. Thuaudet type A8	Personnel	Parure/vêtement	Applique	milieu XIIe - milieu Xve
M	MT	AC	ES1.33	US10797 ; EA13	INV0608	1	1	<1	Stable	L : 8,5 ; l : 10,0 ; e : 2,7	Applique scutiforme issue de la fonte à unique rivet traversant central. Cette fabrication semble assez rare.	Personnel	Parure/vêtement	Applique	
M	MT	AC	ES1.33	US10778	INV0609	1	1	<1	Stable	L : 7,5 ; l : 7,2 ; h : 17,8	Rivet doté d'une contre-rivure en alliage cuivreux. Il présente une hauteur assez importante, trop pour appartenir à un élément de vêtement.	Divers	Divers indéterminé	Rivet	-
M	MT	AC	ES1.36	US10750	INV0610	1	1	<1	Légèrement o	L : 14,3 ; l : 12,0 ; e : 2,7	Applique en tôle plate à décor vraisemblablement emboutie. Elle est en forme de papillon et dispose de deux rivets traversants dont un seul est conservé.	Personnel	Parure/vêtement	Applique	
M	MT	AC	ES1.36	US10750	INV0611	1	1	<1	Stable	-	Fragment de tôle en alliage cuivreux, de forme semi-circulaire dotée d'un ajour.	Divers	Divers indéterminé	Tôle	
M	MT	AC	ES1.23	US10358	INV0612	1	1	11	Stable	L : 38,8 ; e : 1,7	Applique hexalobée issue de la fonte, sans ourifice pour rivet, en forme de fleur dotée d'un oïlet large central (8 mm). L'objet présente des lignes qui séparent les pétales et dispose de traces de dorure. Thuaudet type M8	Personnel	Parure/vêtement	Applique	1re moitié XIVe
M	MT	AC	ES1.33	US10752	INV0613	1	1	<1	Légèrement o	L : 6,5 ; l : 24,7 ; e : 1,1	Applique en tôle rectangulaire étroite dotée d'un orifice pour le passage de rivet à chaque extrémité. Thuaudet type H1	Personnel	Parure/vêtement	Applique	XIIIe - XIVe
M	MT	AC	ES1.36	US10750	INV0614	1	1	<1	Légèrement o	D : 16,5 ; e : 0,7	Applique en tôle de forme circulaire dotée d'un orifice central pour le passage d'un rivet. L'objet est très déformé et dégradé. Thuaudet type A1	Personnel	Parure/vêtement	Applique	XIe-Xve siècle
M	MT	AC	ES1.35	US10784	INV0615	1	1	<1	Stable	L : 16,9 ; e : 3,7	Applique quadrilobée en tôle, à rivet traversant. Sa tête est ornée d'une seconde applique circulaire dotée d'un décor de grenetis. Thuaudet type M1	Personnel	Parure/vêtement	Applique	XIIIe-XIVe
M	MT	AC	ES1.37	US10823	INV0616	1	1	<1	Légèrement o	L : 4,8 ; l : 13,9 ; e : 2,7	Applique rectangulaire allongée en tôle de section onguiforme. Elle dispose de deux rivets traversants. Thuaudet type H2.	Personnel	Parure/vêtement	Applique	XIIIe-XIVe
M	MT	AC	ES1.36	US10772	INV0617	1	1	<1	Légèrement o	D : 9,0 ; e : 3,4	Applique circulaire en alliage cuivreux à oïlet central et deux rivets traversant. L'objet présente des traces de dorure. Thuaudet type B1	Personnel	Parure/vêtement	Applique	XIVe
M	MT	AC	ES1.33	US10749	INV0618	1	1	<1	Stable	D : 10,7 ; e : 5,9	Applique hexalobée en tôle à décor embouti et rivet traversant. Il semblerait que quelques traces de dorure soient présentes dans le cœur des pétales, mais il n'est pas impossible qu'il s'agisse de la patine de l'objet. Thuaudet type M1	Personnel	Parure/vêtement	Applique	XIIIe-XIVe
M	MT	AC	ES1.35/1.36	US10751	INV0619	1	1	<1	Stable	L : 9,1 ; l : 9,2 ; e : 4,7	Applique en forme de bâtiment en tôle à rivet traversant. Thuaudet type T	Personnel	Parure/vêtement	Applique	XIVe
M	MT	AC	ES1.35	US10784	INV0620	1	1	<1	Légèrement o	L : 9,7 ; l : 17,7 ; e : 1,4	Fragment d'applique issue de la fonte en forme de papillon, les rivets ne sont pas repérés. L'objet semblerait disposer d'un rivet central. Thuaudet type P(3)	Personnel	Parure/vêtement	Applique	inconnue
M	MT	AC	-	US10001	INV0621	1	1	<1	Oxydé	L : 21,1 ; l : 16,4 ; e : 2,0	Petite applique issue de la fonte, ne présentant pas d'orifices de rivets. L'objet apparaît comme une figure zomorphe (oiseau?) reposant sur une barre curviligne.	Personnel	Parure/vêtement	Applique	???
M	MT	AC	ES1.22	US10273	INV0622	1	1	<1	Légèrement o	L : 5,1 ; l : 24,3 ; e : 1,0	Petite applique rectangulaire allongée en tôle. Elle ne présente pas d'ornement et dispose de deux rivets traversants. Thuaudet type H1	Personnel	Parure/vêtement	Applique	XIIIe-XIVe
M	MT	AC	ES1.29	US10785	INV0623	1	1	<1	Légèrement o	L : 9,4 ; l : 11,7 ; e : 5,5	Petite applique fragmentaire en tôle, rectangulaire. Elle dispose en surface d'une seconde applique, hexalobée à rivet traversant, qui traverse également l'applique rectangulaire (Type M1). Il semblerait que l'applique rectangulaire dispose d'un oïlet central, mais l'objet est brisé.	Personnel	Parure/vêtement	Applique	XIIIe-XIVe

M	MT	AC	ES1.29	US10785	INV0624	1	1	<1	Légèrement o	D : 11,3 ; e : 0,9	Applique circulaire en tôle à rivet central.	Personnel	Parure/vêtement	Applique	XIe-XVe siècle
M	MT	AC	ES1.29	US10785	INV0625	1	1	<1	Stable	L : 6,1 ; l : 14,0 ; e : 1,6	Petite applique en alliage cuivreux, allongée, dotée d'un oillet central et de deux orifices pour le passage de rivets. Thuaudet type K	Personnel	Parure/vêtement	Applique	Fin XIIe - XIVe
M	MT	AC	ES1.35/1.36	US10778 ; EA13	INV0626	1	1	4	Stable	D : 25,0 ; e : 2,9	Boucle circulaire à section ovale et retrait localisé pour la rotation de l'ardillon. Thuaudet type B11	Personnel	Parure/vêtement	Boucle	XIIIe-début XVe
M	MT	AC	ES1.34	US10786	INV0627	1	1	2	Légèrement o	D : 16,4 ; l : 20,1 ; e : 2,9	Petite boucle en alliage cuivreux issue de la fonte à rivet intégré. La fenêtre est semi-ovale et le cadre régulier. Le rivet semble circulaire mais il est pris dans une légère gangue d'oxyde. Il présente des traces de dorure. Thuaudet type L1	Personnel	Parure/vêtement	Boucle	XIVe
M	MT	AC	ES1.37	EA1362/1432/14	INV0628	1	1	2	Stable	D : 29,6 ; e : 2,5	Boucle en alliage cuivreux à fenêtre circulaire et section ronde. Elle présente un étranglement localisé pour la rotation de l'ardillon. Thuaudet type B11	Personnel	Parure/vêtement	Boucle	XIIIe-début XVe
M	MT	Fer et AC	ES1.22	US10273	INV0629	1	1	2	Oxydé	L : 20,8 ; l : 17,7 ; e : 3,6	Boucle à double fenêtre rectangulaire et cadre de section rectangulaire régulier. L'ardillon est situé sur la traverse centrale, de section rectangulaire et l'objet dispose d'un rouleau sur la traverse distale. Thuaudet type P1a	Personnel	Parure/vêtement	Boucle	milieu XIIIe - milieu XVIe
M	MT	AC	ES1.22	US10273	INV0630	1	1	3	Légèrement o	L : 18,9 ; l : 23,3 ; e : 3,3	Boucle incomplète en alliage cuivreux. Il présente une fenêtre semi-ovale, un cadre qui s'élargit au niveau de la traverse distale et la traverse distale est manquante. La traverse distale présente deux bosses et une fente pour l'ardillon. Thuaudet type E4b	Personnel	Parure/vêtement	Boucle	XIIIe-XIVe
M	MT	AC	ES1.24	US10767 ; EA13	INV0631	1	1	3	Légèrement o	D : 19,1 ; e : 2,6	Petite boucle circulaire en alliage cuivreux. Thuaudet type A1c	Personnel	Parure/vêtement	Boucle	
M	MT	Fer	ES1.22	US10273	INV0632	1	1	<1	Oxydé	D : 13,3 ; e : 1,8	Petite boucle en fer de forme circulaire à section circulaire. Elle présente un ardillon encore en place. Thuaudet type B2	Personnel	Parure/vêtement	Boucle	XIVe - Xve
M	MT	AC	ES1.33	US10752	INV0633	1	1	2	Stable	L : 17,8 ; l : 26,9 ; e : 2,3	Petite boucle en alliage cuivreux à fenêtre trapézoïdale, cadre de section ovale régulière et ergots internes. Thuaudet type J4	Personnel	Parure/vêtement	Boucle	XIIIe - XIVe siècle
M	MT	AC	ES1.37	US10823	INV0634	1	1	3	Légèrement o	L : 17,0 ; l : 23,0 ; e : 2,4	Petite boucle en alliage cuivreux à fenêtre trapézoïdale, cadre de section ovale doté d'un élargissement sur la traverse distale et ergots internes. Thuaudet type J4	Personnel	Parure/vêtement	Boucle	XIIIe - XIVe siècle
M	MT	AC	ES1.22	US10273	INV0635	1	1	3	Stable	L : 16,5 ; l : 23,3 ; e : 3,7	Petite boucle en alliage cuivreux à fenêtre trapézoïdale, cadre de section rectangulaire élargie au niveau de la traverse distale et ergots internes. Thuaudet type J4	Personnel	Parure/vêtement	Boucle	XIIIe - XIVe siècle
M	MT	AC	ES1.35/1.36	US10750	INV0636	1	1	2	Stable	L : 13,9 ; l : 17,1 ; e : 3,3	Petite boucle en alliage cuivreux à fenêtre trapézoïdale, cadre de section ovale doté d'un élargissement sur la traverse distale et ergots internes. Thuaudet type J4	Personnel	Parure/vêtement	Boucle	XIIIe - XIVe siècle
M	MT	AC	ES1.22	US10273	INV0637	1	1	5	Stable	L : 34,2 ; l : 26,4 ; e : 4,5	Boucle à fenêtre lyrique en alliage cuivreux. La traverse proximale est partiellement brisée. L'objet présente une section carrée et une traverse distale élargie, dotée d'une fente. On note également un étranglement sur la traverse proximale. Thuaudet type G, variante indéterminée.	Personnel	Parure/vêtement	Boucle	???
M	MT	AC	ES1.37	US10823	INV0638	1	1	10	Stable	L : 43,3 ; l : 22,7 ; e : 5,3	Boucle en alliage cuivreux à fenêtre semi-ovale, cadre de section ovale aplatie sur l'intérieur qui s'élargit en partie distale. Il présente des traces de dorure sur sa partie externe. La traverse proximale est rectangulaire arrondie, elle est séparée du corps de l'objet par des talons internes et externes. La traverse proximale est réduite. Thuaudet type D3	Personnel	Parure/vêtement	Boucle	Mi XIIe - mi XVIe
M	MT	AC	-	US10001	INV0639	1	1	2	Stable	L : 17,6 ; l : 17,7 ; e : 4,3	Petite boucle en alliage cuivreux à fenêtre ovale, talons internes et traverse proximale amincie. La traverse distale est ornée de bossette qui encadrent un rouleau constitué d'une tôle enroulée. Thuaudet type E5.	Personnel	Parure/vêtement	Boucle	XIIIe - XIVe
M	MT	AC	ES1.22	US10273	INV0640	1	1	3	Stable	L : 14,4 ; l : 20,0 ; e : 5,5	Fragment de boucle en alliage cuivreux, conservée uniquement à hauteur de la traverse distale. Le départ du cadre suggère une fenêtre semi-ovale. La traverse distale est ornée de bossettes encadrant un rouleau constitué d'une tôle enroulée. Thuaudet type E5.	Personnel	Parure/vêtement	Boucle	XIIIe - XIVe
M	MT	Fer	ES1.22	US10273	INV0641	1	1	<1	Légèrement o	D : 13,4 ; e : 2,4	Petit anneau en fer constitué d'un fil replié. Thuaudet type A2	Personnel	Parure/vêtement	Anneau	-
M	MT	AC	ES1.24	US10360	INV0642	1	1	3	Stable	L : 23,1 ; l : 16,8 ; e : 2,3	Boucle en alliage cuivreux à fenêtre semi-ovale. Elle présente une traverse proximale amincie et une traverse distale à barre quadrangulaire distincte de la traverse. La barre présente un décor géométrique difficile à définir, qui semble présenter une loge (émaïl, nielle?) et dispose de traces d'étamage ou d'argenture. Thuaudet type F2a	Personnel	Parure/vêtement	Boucle	2e quart XIIIe - XIVe siècle

M	MT	AC	-	US10001	INV0643	1	1	<1	Stable	D : 22,6 ; e : 2,6	Boucle en alliage cuivreux circulaire de section ronde, dotée d'un retrait localisé pour le noeud de l'ardillon. Thuaudet type B11.	Personnel	Parure/vêtement	Boucle	XIIIe - 1er quart Xve
M	MT	AC	ES1.22	US10273	INV0644	1	1	3	Légèrement o	L : 30,2 ; l : 19,4 ; e : 3,6	Boucle en alliage cuivreux à fenêtre semi-ovale, cadre régulier doté d'une fente pour le repos de l'ardillon. La chape est intégrée et est dotée d'un orifice pour la rotation de l'ardillon. Thuaudet type S1a	Personnel	Parure/vêtement	Boucle	2e moitié XIVe
M	MT	AC	ES1.22	US10273	INV0645	1	1	7	Légèrement o	L : 23,1 ; l : 37,1 ; e : 5,1	Boucle en alliage cuivreux à fenêtre semi-ovale élargie en traverse distale. La traverse distale présente deux moulures et la traverse proximale présente des talons internes et externes. Thuaudet type D3	Personnel	Parure/vêtement	Boucle	2e moitié XIIe - 1ere moitié XVIe
M	MT	AC	ES1.22	US10273	INV0646	1	1	<1	Stable	D : 16,5 ; e : 2,1	Anneau ou boucle à double fenêtres semi-ovale non outrepassé. La traverse centrale présente une légère encoche. L'objet a un profil incurvé, mais semble avoir subi une déformation supplémentaire. Thuaudet type N1	Personnel	Parure/vêtement	Boucle	XIVe-XVIe?
M	MT	AC	ES1.34	US10786	INV0647	1	1	2	Stable	L : 21,1 ; l : 19,6 ; e : 2,4	Boucle en alliage cuivreux à fenêtre trapézoïdale et cadre qui s'élargit en traverse distale. L'ardillon est encore en place. Thuaudet type J2	Personnel	Parure/vêtement	Boucle	2e moitié XIIIe - Xve siècle
M	MT	AC	ES1.35	US10784	INV0648	1	1	<1	Stable	L : 21,6 ; l : 16,6 ; e : 1,6	Boucle à fenêtre trapézoïdale à traverse distale légèrement élargie, en alliage cuivreux. Thuaudet type J2	Personnel	Parure/vêtement	Boucle	2e moitié XIIIe - Xve siècle
M	MT	AC	ES1.22	US10273	INV0649	1	1	3	Légèrement o	L : 19,6 ; l : 17,7 ; e : 3,4	Anneau ou boucle à double fenêtres semi-ovale non outrepassé. L'objet a un profil incurvé. Thuaudet type N1	Personnel	Parure/vêtement	Boucle	XIVe-XVIe?
M	MT	AC	ES1.22	US10273	INV0650	1	1	2	Stable	D : 18,7 ; e : 2,6	Annelet ou boucle en alliage cuivreux constitué d'un fil de section circulaire enroulé. Thuaudet type A1c	Personnel	Parure/vêtement	Boucle	XIVe - 1ère moitié XVIe?
M	MT	Fer	ES1.35	US10790	INV0651	1	1	<1	Très oxydé	D : 13,0 ; e : 3,8	Annelet en fer de forme circulaire ou ovale, mais assez oxydé. Thuaudet type A2	Personnel	Parure/vêtement	Annelet	-
M	MT	Fer	ES1.22	US10273	INV0652	1	1	26	Oxydé	L : 44,1 ; l : 40,8 ; e : 11,3	Boucle en fer à fenêtre semi-ovale, outrepassée dans la partie distale. Le cadre est régulier. L'objet présente une chappe partiellement conservée, également en fer et l'ardillon est également conservé. Thuaudet type C5b	Personnel	Parure/vêtement	Boucle	-
M	MT	AC	ES1.22	US10273	INV0653	1	1	3	Stable	D : 17,8 ; e : 3,3	Petit fermail circulaire à section triangulaire. Il est ornée de points sur les deux faces supérieures. Thuaudet type E	Personnel	Parure/vêtement	Fermail	-
M	MT	AC	ES1.37	US10823	INV0654	1	1	<1	Légèrement o	L : 20,6 ; l : 20,5 ; e : 1,6	Petit fermail losangique à section rectangulaire plate. Il présente des traces de dorure sur ses deux côtés. Thuaudet type E.	Personnel	Parure/vêtement	Fermail	-
M	MT	AC	ES1.24	US10360	INV0655	1	1	<1	Légèrement o	L : 18,4 ; l : 10,8 ; e : 7,4	Petit objet en alliage cuivreux doté d'une extrémité trilobée. Il présente un coude à l'autre extrémité et des traces de dorure sur sa face interne. Cela suggère un usage comme mobilier de parure ou d'ameublement, mais ne peut être déterminé dans l'état de conservation.	Divers	Divers indéterminé	Ind.	-
M	MT	AC	ES1.37	US10823	INV0656	1	1	<1	Oxydé	-	Fragment d'alliage cuivreux relativement oxydé, informe. Il se pourrait qu'il soit constitué d'une tôle repliée mais l'oxyde ne permet pas de s'en assurer.	Divers	Divers indéterminé	Ind.	-
M	MT	AC	ES1.22	US10852	INV0657	1	1	<1	Stable	L : 10,7 ; l : 9,7 ; e : 2,1	Fragment de tôle en alliage cuivreux doté d'une trace de rivet en son centre. L'objet est très fragmentaire, pourrait être lié au domaine personnel, mais rien ne permet de le confirmer.	Divers	Divers indéterminé	Tôle	-
M	MT	AC	ES1.29	US10793	INV0658	1	1	<1	Stable	-	Fragment de tôle en alliage cuivreux informe.	Divers	Divers indéterminé	Tôle	-
M	MT	AC	ES1.36	US10781	INV0659	1	1	<1	Stable	-	Fragment de tôle en alliage cuivreux.	Divers	Divers indéterminé	Tôle	-
M	MT	AC	ES1.33	US10749	INV0660	1	1	<1	Stable	-	Fragment de tôle en alliage cuivreux replié plusieurs fois sur elle-même. Il s'agit vraisemblablement d'un élément destiné à la découpe pour la production d'objets.	Économique	Travail du métal	Lingot	-
M	MT	AC	ES1.33	US10749	INV0661	2	2	3	Stable	-	Lot de deux tôles en alliage cuivreux, l'une est repliée sur elle-même.	Divers	Divers indéterminé	Tôle	-
M	MT	AC	ES1.33	US10749	INV0662	1	1	3	Légèrement o	L : 17,3 ; l : 17,2 ; e : 10,5	Objet en alliage cuivreux à tête quadrilobée, et tige oxydée à l'arrière. Il s'agit vraisemblablement d'un rivet à tête moulurée.	Domestique	Divers domestique	Rivet	-
M	MT	AC	ES1.35/1.36	US10751	INV0663	1	1	<1	Légèrement o	-	Fragment de tôle en alliage cuivreux.	Divers	Divers indéterminé	Tôle	-
M	MT	Plomb	ES1.35/1.36	US10751	INV0664	1	1	<1	Stable	L : 14,2 ; l : 10,6 ; e : 3,5	Fragment d'objet en plomb présentant une extrémité bouletée et plusieurs moulures sur son corps.	Divers	Divers indéterminé	Ind.	-
M	MT	AC	ES1.34	US10767 ; EA13	INV0665	2	1	<1	Légèrement o	-	Lot de deux fragments de tôle en alliage cuivreux, présentant deux petits rivets. La facture de l'objet l'associe sans aucun doute à un élément de parure.	Personnel	Parure/vêtement	Mordant ou chape	-
M	MT	AC	ES1.34	US10767 ; EA13	INV0666	1	1	2	Stable	L : 15,0 ; D : 4,5	Fragment de tige en alliage cuivreux de section assez large. Il pourrait s'agir d'un fragment destiné à la découpe pour la fabrication d'artefacts.	Divers	Divers indéterminé	Tige	-
M	MT	AC	ES1.35	US10784	INV0667	1	1	2	Stable	L : 22,3 ; D : 4,1	Fragment de tige en alliage cuivreux, de diamètre assez gros.	Divers	Divers indéterminé	Tige	-

M	MT	AC	ES1.35	US10784	INV0668	2	2	2	Légèrement o	-	Lot de deux tiges en alliage cuivreux de section rectangulaire arrondie. L'une présente une forme qui s'affine régulièrement et une extrémité arrondie, l'autre u départ de courbure semi-circulaire à son extrémité. Il s'agit certainement d'ardillons de boudes.	Personnel	Parure/vêtement	Ardillon	-
M	MT	AC	ES1.35	US10784	INV0669	2	2	2	Légèrement o	-	Lot de deux fragments de tôle.	Divers	Divers indéterminé	Tôle	-
M	MT	Fer	ES1.29	US10785	INV0670	1	1	<1	Oxydé	L : 29,1 ; l : 9,9 ; e : 2,1	Fragment de lame de couteau. Seule la pointe noue est parvenue. Le dos est droit et la lame bombée.	Domestique	Instrument	Couteau	
M	MT	Fer	ES1.29	US10785	INV0671	1	1	4	Légèrement o	L : 29,1 ; l : 22,1 ; e : 1,5	Plaquette en fer de forme rectangulaire, sans traces de rivets.	Divers	Divers indéterminé	Plaque	
M	MT	Fer	ES1.29	US10785	INV0672	1	1	5	Oxydé	L : 42,5 ; l : 20,4 ; e : 3,9	Tige en fer de section rectangulaire plate, qui présente une forme rectangulaire grâce à deux coudes à 90° à l'une de ses extrémités. Il pourrait s'agir d'un fragment de boucle.	Divers	Divers indéterminé	Ind.	
M	MT	AC	ES1.36	US10750	INV0673	1	1	<1	Légèrement o	-	Fragment de tôle en alliage cuivreux, légèrement concave.	Divers	Divers indéterminé	Tôle	
M	MT	AC	ES1.36	US10750	INV0674	1	1	<1	Stable	-	Fragment de tôle en alliage cuivreux de forme coudée. Elle présente un décor de grenetis.	Divers	Divers indéterminé	Ind.	
M	MT	AC	-	US10001	INV0675	1	1	9	Stable	L : 59,5 ; l : 19,4 ; e : 2,1	Plaquette en alliage cuivreux dotée d'orifices à chaque extrémité.	Domestique	Ameublement	Applique de meuble	
M	MT	AC	-	US10001	INV0676	1	1	2	Stable	-	Lot de tôle en alliage cuivreux . L'une est très déformée et repliée sur elle-même, l'autre est repliée en cylindre.	Divers	Divers indéterminé	Tôle	
M	MT	Plomb	-	US10001	INV0677	1	1	2	Stable	L : 22,7 ; l : 14,9 ; e : 1,5	Tôle en plomb de forme rubanée dotée de décor de fleurons. Il s'agit vraisemblablement d'une applique de meuble.	Domestique	Ameublement	Applique de meuble	
M	MT	AC	-	US10001	INV0678	1	1	<1	Stable	D : 7,6 ; e : 3,7	Cupule en alliage cuivreux de petite dimension. Elle est percée d'un orifice à son sommet.	Divers	Divers indéterminé	Ind.	
M	MT	Acier	-	US10001	INV0679	2	2	2	Stable	L : 43,7 ; D : 6,6	Petit étui en acier de forme cylindrique. Il contient 3 aiguilles en acier destinées à la couture.	Économique	Travail du textile	Étui à aiguille	
M	MT	AC	-	US10001	INV0680	1	1	<1	Stable	-	Fragment de tôle en alliage cuivreux dotée d'un rivet traversant.	Divers	Divers indéterminé	Tôle	
M	MT	Fer	ES1.22	US10273	INV0681	1	1	3	Oxydé	L : 36,3 ; l : 25,0 ; e : 4,2	Molette d'éperon à 6 branches. Les deux opposées sont plus longues que les 4 autres. L'obet dispose d'un orifice en son centre.	Socio-culturel	Guerre	Molette d'éperon	
M	MT	Fer	ES1.22	US10273	INV0682	1	1	11	Oxydé	L : 61,4 ; l : 14,9 ; e : 4,3	Couteau en fer doté d'une lame et d'un dos droit. La soie est épaisse et se situe dans le prolongement du dos.	Domestique	Instrument	Couteau	
M	MT	AC	ES1.22	US10273	INV0683	19	19	19	Stable	-	Lot de tôle en alliage cuivreux. Certaines présentent des orifices, ou des traitements de surface de type dorure ou argenture/étamage.	Divers	Divers indéterminé	Tôle	
M	MT	AC	ES1.22	US10273	INV0684	1	1	17	Stable	L : 29,1 ; l : 17,6 ; e : 4,7	Petit lingot en alliage cuivreux de forme rectangulaire et de section épaisse.	Économique	Travail du métal	Lingot	
M	MT	Fer	ES1.22	US10273	INV0685	5	5	8	Oxydé	-	Lot de tôles en fer.	Divers	Divers indéterminé	Tôle	
M	MT	Plomb	ES1.22	US10273	INV0686	1	1	6	Stable	L : 26,7 ; l : 9,8 ; e : 3,8	Petit lingot de plomb de forme rectangulaire.	Économique	Travail du métal	Lingot	
M	MT	Plomb	ES1.22	US10273	INV0687	1	1	4		D : 14,8 ; h : 15,0	Bouton en plomb constitué de deux cupule semblables. Il présente une forme discoïdale et ne dispose d'aucun décor. La bélière est cassée mais complète et il possède deux orifices sur la cupule proximale.	Personnel	Parure/vêtement	Bouton	
M	MT	Métal blanc	ES1.22	US10273	INV0688	1	1	8	Stable	L : 17,8 ; l : 17,7 ; e : 2,5	Objet en métal blanc de forme conique. Il présente une épaulement marquée et présente au niveau de celle-ci un orifice. L'objet est très fragmentaire et difficile à identifier, mais au vu de sa forme et son profil, il pourrait s'agir d'un fragment de clochette.	Divers	Divers indéterminé	Ind.	
M	MT	Fer	ES1.22	US10273	INV0689	4	4	27	Légèrement o	-	Lot de plaquette en fer diverses.	Divers	Divers indéterminé	Plaque	
M	MT	AC	ES1.22	US10273	INV0690	3	3	13	Stable	-	Lot de trois tiges en alliage cuivreux diverses. Il s'agit de fragments d'objets de plus grande ampleur, mais indéterminés.	Divers	Divers indéterminé	Tige	
M	MT	Fer	ES1.22	US10273	INV0691	1	1	3	Légèrement o	L : 32,7 ; l : 15,0 ; e : 3,7	Fragment de tôle en fer doté d'un corps rectangulaire peu conservé, qui débouche sur une extrémité en forme de palmette. L'objet est trop fragmentaire pour être identifié.	Divers	Divers indéterminé	Ind.	
M	MT	Plomb	ES1.22	US10273	INV0692	1	1	3	Stable	D : 7,6	Balle en plomb légèrement écrasée, sans doute au moment de son impact sur une surface dure.	Socio-culturel	Guerre	Balle	
M	MT	AC	ES1.22	US10273	INV0693	1	1	<1	Stable	D : 7,0 ; h : 7,0	Cabochon en alliage cuivreux.	Divers	Divers indéterminé	Cabochon	
M	MT	Fer	ES1.22	US10273	INV0694	1	1	3	Légèrement o	L : 71,0 ; l : 19,6 ; e : 2,4	Objet en fer constitué d'un corps central oval qui se développe de chaque côté en deux branches fines de section rectangulaires.	Divers	Divers indéterminé	Ind.	
M	MT	Plomb	ES1.22	US10273	INV0695	1	1	3	Stable	D : 16,9 ; e : 2,4	Petite médaille de croyant en plomb figuré avec la tête d'un évêque relativement stylisé, mais reconnaissable à sa coiffe. La bélière n'est pas conservée au dessus, il pourrait s'agir d'une enseigne de pèlerinage.	Socio-culturel	Religion	Médaille religieuse	
M	MT	AC	ES1.22	US10273	INV0696	1	1	<1	Stable	L : 26,6 ; l : 14,7 ; e : 3,1	Mordant de courroie de forme rectangulaire, fragmentaire, doté de trois rivets à son extrémité. Plus de la moitié de l'objet est manquant. Sa patine suggère que l'objet est récent.	Personnel	Parure/vêtement	Mordant de courroie	

M	MT	AC	ES1.22	US10273	INV0697	1	1	3	Stable	L : 23,1 ; l : 22,6 ; e : 2,2	Fragment d'objet en alliage cuivreux constitué d'un corps rectangulaire qui s'achève en une extrémité ovale dotée de deux ajours.	Domestique	Ameublement	Applique de meuble	
M	MT	Plomb	ES1.22	US10273	INV0698	1	1	<1	Stable	-	Fragment de plomb.	Divers	Divers indéterminé	Ind.	
M	MDA	Corne	ES1.33	US10800	INV0699	1	1	12	Stable	L : 24,2 ; l : 22,0 ; h : 33,3	Pion de jeu en corne de section octogonale et de forme pyramidale. Il s'agirait d'un fou.	Socio-culturel	Jeu/comptage	Pion	
M	MT	Fer	ES1.35	US10799	INV0700	1	1	19	Oxydé	L : 103,4 ; l : 20,3 ; e : 3,3	Fragment de couteau presque complet. Il est doté d'un dos légèrement courbe, d'une lame courbe. La soie est rectangulaire, stuée dans l'axe du dos.	Domestique	Instrument	Couteau	
M	MT	Fer	ES1.37	US10822	INV0701	1	1	5	Oxydé	-	Fragment de tôle en fer.	Divers	Divers indéterminé	Tôle	
M	MT	Fer	ES1.36	US10781	INV0702	1	1	15	Oxydé	D : 29,1 ; l : 15,7	Fragment d'objet en fer de forme circulaire et de setion en cupule. L'objet n'est pas fermé, peut être en raison d'une cassure ponctuelle.	Divers	Divers indéterminé	Ind.	
M	MT	AC	ES1.22	US10273	INV0703	1	1	3	Stable	L : 27,5 ; l : 6,9 ; e : 2,2	Fragment d'objet en alliage cuivreux de forme ovoïde, à profil semi-oval et s'affinant à une extrémité. Il présente un orifice à l'autre extrémité.	Divers	Divers indéterminé	Ind.	
M	MT	Fer	ES1.35	US10799	INV0704	1	1	30	Oxydé	L : 111,2 ; l : 25,0 ; e : 3,6	Fragment de lame à dos légèrement courbe, et fil droit. La pointe et la soie sont manquantes.	Domestique	Instrument	Couteau	
M	MT	Fer	ES1.36	US10750	INV0705	1	1	3	Légèrement o	-	Clou de fer à cheval de type 1.	Économique	Équipement équestre et b	Clou de fer à cheval	
M	MT	Fer	ES1.22	US10273	INV0706	1	1	9	Légèrement o	L : 40,0 ; l : 18,9 ; e : 11,3	Objet en forme de serrure en fer, se section rectangulaire, doté d'un crochet à l'arrière et d'un orifice à l'une de ses extrémité.	Domestique	Ameublement	Morail lon	
M	MT	Fer	ES1.22	US10273	INV0707	1	1	21	Oxydé	L : 59,1 ; l : 24,7 ; e : 2,0	Framgent de plaque en fer doté de quatre orifices alignés dans la partie médiane. Deux rifices plus petits sont situés aux angles de la partie proximale. L'Objet est déformé, mais correspond sans doute à un élément d'ameublement.	Domestique	Ameublement	Penture de meuble	
M	MT	Fer	ES1.22	US10273	INV0708	1	1	3	Légèrement o	L : 19,7 ; l : 20,2 ; e : 3,4	Petit fragment de fer. Il s'agit certainement de l'extrémité distale d'une boucle, à fenêtre régulière et cadre à traverse distale élargie.	Personnel	Parure/vêtement	Boucle	
M	MT	Fer	ES1.33	US10752	INV0709	1	1	10	Oxydé	D : 41,3 ; e : 1,4	Plaque en fer relativement fine, de forme sub-circulaire et dotée d'un orifice en son centre. Il pourrait s'agir d'une extrémité de penture.	Domestique	Ameublement	Penture	
M	MT	Fer	ES1.22	US10273	INV0710	1	1	3	Oxydé	L : 29,4 ; l : 22,6 ; e : 5,1	Tôle en fer à trois bords repliés, formant ainsi un fond de coffret. Elle dispose de six petits rivets disposés sur les bords. Une seconde plaque devait venir fermer ce dispositif, constituant ainsi un mordant de courroie.	Personnel	Parure/vêtement	Mordant de courroie	
M	MT	Fer	ES1.33	US10778	INV0711	1	1	3	Oxydé	L : 30,0 ; l : 15,2 ; e : 2,7	Fragment de fer de forme semi-circulaire. Il pourrait s'agir d'une extrémité de couteau, mais l'objet est trop oxydé pour permettre d'observer un fil.	Divers	Divers indéterminé	Ind.	
M	MT	Fer	ES1.33	US10752	INV0712	1	1	6	Oxydé	L : 51,9 ; l : 14,4 ; e : 3,6	Plaque en fer rectangulaire dotée d'un orifice à une extrémité. L'objet est très fragmentaire.	Divers	Divers indéterminé	Plaque	
M	MT	Fer	ES1.33	US10752	INV0713	1	1	2	Oxydé	-	Fragment de plaquette en fer de forme rectangulaire.	Divers	Divers indéterminé	Plaque	
M	MT	Fer	ES1.22	US10273	INV0714	1	1	20	Oxydé	L : 96,1 ; l : 26,9 ; e : 1,6	Cernoir en fer massif. Il présente une soie longue de section rectangulaire. Sa lame adopte une forme semi-ovoïde et est dotée d'un fil à l'intérieur et un second à l'extérieur.	Domestique	Instrument	Cernoir	
M	MT	AC	ES1.35	US10784	INV0715	1	1	<1	Légèrement o	D : 14,9 ; l : 0,9	Applique en tôle en alliage cuivreux. Elle est de forme circulaire et présente un orifice pour le assage d'un rivet en partie centrale.	Personnel	Parure/vêtement	Applique	
M	MT	Fer	ES1.36	US10772	INV0716	2	2	5	Oxydé	-	Lot de deux clous de type 5.	Immobilier	Huisserie/charpente	Clou	
M	MT	Fer	ES1.36	US10772	INV0717	1	1	<1	Légèrement o	L : 11,9 ; D : 8,8	Petit clou de type 1.	Domestique	Ameublement	Clou de meuble	
M	MT	Fer	ES1.37	US10823	INV0718	1	1	17	Oxydé	L : 57,7 ; l : 22,0 ; e : 9,1	Petite clé en fer à anneau cicurlaire de section rectangulaire et tige à canon creux. Le panneton est manquant.	Domestique	Ameublement	Clé de meuble	
M	MT	Fer	ES1.35/1.36	US10750	INV0719	1	1	49	Très oxydé	L : 50,2 ; l : 67,1 ; e : 13,1	Boucle en fer épaisse et large, à fenêtre rectangulaire et cadre de section régulière La traverse distale est très épaisse et de section circulaire. Il est possible qu'elle dispose d'un rouleau pris dans l'oxyde. Harnachement?	Personnel	Parure/vêtement	Boucle	
M	MT	Fer	-	US10001	INV0720	1	1	12	Oxydé	L : 78,5 ; l : 9,7 ; e : 13,7	Pêne à barbes symétriques. La barre de fermeture présente une section rectangulaire épaisse régulière.	Domestique	Ameublement	Pêne	
M	MT	Fer	ES1.22	US10273	INV0721	1	1	10	Oxydé	L : 91,4 ; l : 10,3 ; e : 3,6	Objet en fer de section rectangulaire doté d'une extrémité plate transversale et qui s'affine à l'autre extrémité.	Divers	Divers indéterminé	Ind.	
M	MT	Fer	ES1.22	US10273	INV0722	1	1	19	Oxydé	L : 94,5 ; l : 22,1 ; e : 2,3	Couteau fragmentaire. La soie est manquante, seul son départ est visible. Elle est centrée sur l'objet. Le dos est droite et la lame part parallèle au os, avatr de s'en rapprocher avec un léger bombement. L'objet est plié en son milieu.	Domestique	Instrument	Couteau	
M	MT	Fer	ES1.22	US10273	INV0723	1	1	26	Oxydé	L : 43,2 ; l : 16,7 ; e : 13,6	Petit coin en fer de forme rectangulaire, de section rectangulaire épaisse qui s'affine versson extrémité. Il présente des traces de martelage au niveau de sa tête.	Économique	Travail du bois	Coin	

M	MT	Fer	ES1.33	US10749	INV0724	1	1	6	Oxydé	L : 45,5 ; l : 11,6 ; e : 4,0	Petit chandelier en fer à support horizontal. Il présente une tige repliée qui s'élargit en une tôle enroulée en cercle.	Domestique	Ameublement	chandelier	
M	MT	Fer	ES1.34	US10786	INV0725	1	1	22	Oxydé	L : 75,2 ; l : 24,2 ; e : 9,6	Clé en fer à anneau circulaire de section rectangulaire. La tige est pleine et s'achève sur un panneton doté de rouets non traversants, formant ainsi une section de panneton en "S".	Domestique	Ameublement	Clé de meuble	
M	MT	Fer	ES1.34	US10786	INV0726	1	1	10	Oxydé	-	Tige de clou.	Immobilier	Huisserie/charpente	Clou	
M	MT	Fer	ES1.33	US10798	INV0727	1	1	11	Oxydé	L : 93,6 ; D : 14,2 ; e : 4,0	Carreau d'arbalète très oxydé. Il présente une douille circulaire et une tige de section carrée. La douille est écrasée et prise dans l'oxyde.	Socio-culturel	Guerre	Carreau d'arbalète	
M	MT	Fer	ES1.35	US10773	INV0728	1	1	3	Légèrement o	L : 39,7 ; l : 7,1 ; e : 10,1	Petite agrafe architecturale en fer.	Immobilier	Huisserie/charpente	Agrafe architecturale	
M	MT	Fer	ES1.36	US10336	INV0729	2	2	3	Oxydé	-	Lot de deux clous, un de type 3 et un de type 5	Immobilier	Huisserie/charpente	Clou	
M	MT	Fer	ES1.33	EA1357 ; US108	INV0730	3	1	10	Oxydé	-	Tôle en fer conservée en trois fragments.	Divers	Divers indéterminé	Tôle	
M	MT	AC	ES1.22	US10273	INV0731	1	1	2	Oxydé	L : 21,3 ; l : 13,0 ; e : 7,8	Petite boucle circulaire très oxydée dotée d'une excroissance en partie proximale, dotée d'un rivet.	Personnel	Parure/vêtement	Agrafe de demi-ceint	
M	MT	Fer	ES1.22	US10273	INV0732	1	1	32	Oxydé	L : 82,1 ; l : 18,3 ; e : 4,3	Fragment de branche droite de fer à équidé. Il est doté d'un talon constitué par un repli de l'éponge. Deux étampures sont visibles, l'une est encore occupée par un clou de maréchalerie, d'un type à épaulement (type 8).	Économique	Équipement équestre et b	Fer à équidé	
M	MT	Fer	ES1.35	US10790	INV0733	1	1	7	Oxydé	-	Clou de fer à cheval de type 4.	Économique	Équipement équestre et b	Clou de fer à cheval	
M	MT	Fer	ES1.35	US10790	INV0734	1	1	12	Oxydé	-	Lot de deux tiges.	Divers	Divers indéterminé	Tige	
M	TC	Céramique	ES1.37	US10823	INV0735	1	1	15	Stable	D : 41,3 ; e : 14,3	Fragment de fusaïole en terre cuite de forme circulaire, dotée d'un orifice central bitronconique.	Économique	Travail du textile	Fusaïole	
M	MT	Fer	ES1.35/1.36	US10788 ; EA13	INV0736	1	1	13	Très oxydé	L : 51,9 ; l : 12,7 ; e : 11,5 ; D : 9,2	Petit carreau d'arbalète à douille circulaire, étranglement central très marqué et pointe de section carrée. L'objet est très oxydé.	Socio-culturel	Guerre	Carreau d'arbalète	
M	MT	Fer	ES1.35	US10790	INV0737	18	18	326	Très oxydé	-	Lot de fragments de fer très oxydés, non identifiants.	Divers	Divers indéterminé	Ind.	
M	MT	Fer	ES1.35	US10790	INV0738	6	6	18	Oxydé	-	Lot de clous en fer, 4 de type 5 et 2 de type 4.	Immobilier	Huisserie/charpente	Clou	
M	MT	Fer	ES1.35	US10790	INV0739	28	28	84	Oxydé	-	Lot de tiges.	Divers	Divers indéterminé	Tige	
M	MT	Fer	ES1.35	US10790	INV0740	39	39	260	Oxydé	-	Lot de clous de fer à cheval. 24 de type 1, 2 de type 2, 4 de type 3, 3 de type 4 et 6 indéterminés	Économique	Équipement équestre et b	Clou de fer à cheval	
M	MT	Fer	ES1.35	US10790	INV0741	1	1	9	Oxydé	L : 42,5 ; l : 13,7 ; e : 7,1	Coin en fer de petite dimensions sans traces de frappe.	Économique	Travail du bois	Coin	
M	MT	AC	E1.29	US10803	INV0742	1	1	17	Stable	L : 26,5 ; D : 21,7	Matrice de sceaux en alliage cuivreux. Elle présente un appendice de préhension trilobé. Il présente sur sa face d'applique un emblème de truite, ceint d'une nomenclature pour l'instant illisible. L'objet est issu de la fonte et de la gravure.	Socio-culturel	Écriture	Matrice de sceau	
M	MT	Fer	ES1.29	US10803	INV0743	1	1	106	Légèrement o	L : 158,0 ; l : 61,3 ; e : 2,1	Fragment de lame. D'un côté, l'objet semble complet et s'achève en un chevron convexe, de l'autre l'objet est brisé. L'objet ne présente qu'un fil, droit et un dos de l'autre côté, également droit. Il ne présente aucune gorge ou sillon médian.	Divers	Divers indéterminé	Ind.	
M	MT	Fer	ES1.29	US10803	INV0744	1	1	35	Oxydé	D : 43,3 ; e : 24,4	Objet circulaire doté d'un orifice central (18 mm de diamètre) constitué d'un socle plat et d'un cylindre perpendiculaire à ce dernier. Il est fixé sur un support inférieur par 4 clous de petite taille dont dont sont encore en place.	Domestique	Ameublement	Chandelier	
M	MT	Fer	ES1.29	US10803	INV0745	1	1	122	Oxydé	L : 93,7 ; l : 62,1 ; e : 14,7	Fer à équidé intégralement conservé, légèrement déformé, mais qui ne présente aucune trace d'usure. Il présente une oxydation importante qui ne permet d'observer qu'une étampure par branche. Les talons sont formés à partir d'un repli de l'éponge, élargi pour lui donner plus d'épaisseur.	Économique	Équipement équestre et b	Fer à équidé	
M	MT	Fer	ES1.29	US10803	INV0746	1	1	140	Oxydé	L : 230 ; l : 18,6 ; e : 9,3	Pic en fer de section rectangulaire massive, légèrement courbe. Il pourrait s'agir d'un élément de plus grande taille comme la dent d'une bêche.	Divers	Divers indéterminé	Ind.	
M	MT	Fer	ES1.29	US10803	INV0747	1	1	23	Très oxydé	L : 139,8 ; D : 13,6 ; l : 6,3 ; e : 5,6	Carreau d'arbalète de grande taille doté d'une douille circulaire et d'une pointe de section carrée, située dans le prolongement de l'emmanchement.	Socio-culturel	Guerre	Carreau d'arbalète	
M	MT	Fer	ES1.29	US10803	INV0748	1	1	246	Oxydé	L : 126 ; l : 109,9 ; e : 5,8	Fer à cheval entièrement conservé. Bien qu'oxydé, il ne présente aucune trace d'usure. Il présente des talons constitués par un repli de l'éponge, 4 étampures carrées sur chaque branche et ne dispose pas de pinçon	Économique	Équipement équestre et b	Fer à cheval	
M	MT	Fer	ES1.29	US10803	INV0749	1	1	195	Oxydé	L : 126 ; l : 112,4 ; e : 5,4	Fer à cheval entièrement conservé. Il présente quatre étampures par branche, de forme rectangulaire. Le talon droit est constitué par un repli et un épaississement de l'éponge, tandis que le gauche montre un épaississement régulier de l'éponge. Aucun pinçon n'est visible.	Économique	Équipement équestre et b	Fer à cheval	

M	MT	Fer	ES1.29	US10793	INV0750	2	2	190	Oxydé	128,2 ; l : 130,8 ; e : 2,1	Fragment d'objet en fer de forme concave, dotée d'un orifice en parti haute, et d'un rivet en dessous. L'objet présente une forme semi-circulaire. Il est cependant incomplet. Un rivet a été mis au jour avec cet objet.	Socio-culturel	Guerre	Genouillère	
---	----	-----	--------	---------	---------	---	---	-----	-------	--------------------------------	---	----------------	--------	-------------	--





7c : Inventaire sommaire de la faune découverte en 2022

Dép	INSEE	Code opération	Type	Nature	N° ES	N° EA	N° US	Analyse	Observations	NRt
74	74078	13761	Prélèvement	Faune	ES 1.24	-	10522	En cours d'étude	1 sac	17
74	74078	13761	Prélèvement	Faune	ES 1.35	-	10751	En cours d'étude	5 sacs	699
74	74078	13761	Prélèvement	Faune	ES 1.33	-	10752	En cours d'étude	3 sac	265
74	74078	13761	Prélèvement	Faune	ES 1.33	1322	10760	En cours d'étude	1 sac	5
74	74078	13761	Prélèvement	Faune	ES 1.36	-	10772	En cours d'étude	2 sacs	24
74	74078	13761	Prélèvement	Faune	ES 1.35/36	1333	10788	En cours d'étude	4 sacs	91
74	74078	13761	Prélèvement	Faune	ES 1.33	1334	10792	En cours d'étude	1 sac	1
74	74078	13761	Prélèvement	Faune	ES 1.33	1334	10794	En cours d'étude	1 sac	2
74	74078	13761	Prélèvement	Faune	ES 1.33	1336	10797	En cours d'étude	1 sac	4
74	74078	13761	Prélèvement	Faune	ES 1.36	1341	10804	En cours d'étude	1 sac	4
74	74078	13761	Prélèvement	Faune	ES 1.35-37	1464	10821	En cours d'étude	3 sacs	33
74	74078	13761	Prélèvement	Faune	ES 1.37	1351	10825	En cours d'étude	2 sacs	18
74	74078	13761	Prélèvement	Faune	ES 1.37	-	10827	En cours d'étude	1 sac	45
74	74078	13761	Prélèvement	Faune	ES 1.37	1355	10828	En cours d'étude	1 sac	6
74	74078	13761	Prélèvement	Faune	ES 1.37	-	10829	En cours d'étude	1 sac	50
74	74078	13761	Prélèvement	Faune	ES 1.35	-	10837	En cours d'étude	2 sacs	67
74	74078	13761	Prélèvement	Faune	ES 1.36	1366	10847	En cours d'étude	1 sac	12
74	74078	13761	Prélèvement	Faune	ES 1.36	1373	10854	En cours d'étude	1 sac	2
74	74078	13761	Prélèvement	Faune	ES 1.36	1380	10868	En cours d'étude	1 sac	4
74	74078	13761	Prélèvement	Faune	ES 1.36	1367	10878	En cours d'étude	1 sac	3
74	74078	13761	Prélèvement	Faune	ES 1.37	1436	10894	En cours d'étude	1 sac	8
74	74078	13761	Prélèvement	Faune	ES 1.36	1394	10901	En cours d'étude	1 sac	5
74	74078	13761	Prélèvement	Faune	ES 1.36	1404	10906	En cours d'étude	1 sac	2
74	74078	13761	Prélèvement	Faune	ES 1.36	1446	10926	En cours d'étude	1 sac	8
74	74078	13761	Prélèvement	Faune	ES 1.36	1395	10933	En cours d'étude	2 sacs	7
74	74078	13761	Prélèvement	Faune	ES 1.35	1400	10950	En cours d'étude	1 sac	20
74	74078	13761	Prélèvement	Faune	ES 1.33	1461	10982	En cours d'étude	1 sac	2
74	74078	13761	Prélèvement	Faune	ES 1.37	1352	10958	En cours d'étude	1 sac	2
74	74078	13761	Prélèvement	Faune	ES 1.35-36	-	10750	En cours d'étude	6 sacs	577
74	74078	13761	Prélèvement	Faune	ES 1.33	-	10758	En cours d'étude	1 sac	29
74	74078	13761	Prélèvement	Faune	ES 1.33	-	10778	En cours d'étude	3 sacs	326
74	74078	13761	Prélèvement	Faune	ES 1.33	-	10795	En cours d'étude	1 sac	22
74	74078	13761	Prélèvement	Faune	ES 1.33	-	10798	En cours d'étude	1 sac	36
74	74078	13761	Prélèvement	Faune	ES 1.33	-	10800	En cours d'étude	1 sac	48
74	74078	13761	Prélèvement	Faune	ES 1.36	-	10809	En cours d'étude	1 sac	72
74	74078	13761	Prélèvement	Faune	ES 1.29	1343	10811	En cours d'étude	1 sac	1
74	74078	13761	Prélèvement	Faune	ES 1.35	1396	10853	En cours d'étude	1 sac	92
74	74078	13761	Prélèvement	Faune	ES 1.37	1405	10861	En cours d'étude	2 sacs	36
74	74078	13761	Prélèvement	Faune	ES 1.37	1406	10863	En cours d'étude	1 sac	4
74	74078	13761	Prélèvement	Faune	ES 1.36	1393	10870	En cours d'étude	1 sac	223
74	74078	13761	Prélèvement	Faune	ES 1.37	1432	10874	En cours d'étude	1 sac	21
74	74078	13761	Prélèvement	Faune	ES 1.37	ea annulée	10876	En cours d'étude	1 sac	12

74	74078	13761	Prélèvement	Faune	ES 1.36	1379	10877	En cours d'étude	1 sac	100
74	74078	13761	Prélèvement	Faune	-	-	10001	En cours d'étude	1 sac	313
74	74078	13761	Prélèvement	Faune	ES 1.6	-	10273	En cours d'étude	3 sacs	99
74	74078	13761	Prélèvement	Faune	-	-	10350	En cours d'étude	1 sac	19
74	74078	13761	Prélèvement	Faune	ES 1.24	-	10360	En cours d'étude	1 sac	28
74	74078	13761	Prélèvement	Faune	ES 1.29	-	10459	En cours d'étude	2 sacs	14
74	74078	13761	Prélèvement	Faune	ES 1.33	-	10749	En cours d'étude	2 sacs	77
74	74078	13761	Prélèvement	Faune	ES 1.24	1320	10754	En cours d'étude	1 sac	10
74	74078	13761	Prélèvement	Faune	ES 1.35	-	10790	En cours d'étude	2 sacs	651
74	74078	13761	Prélèvement	Faune	ES 1.35	1396	10850	En cours d'étude	1 sac	18
74	74078	13761	Prélèvement	Faune	ES 1.35	1387	10881	En cours d'étude	1 sac	4
74	74078	13761	Prélèvement	Faune	ES 1.35	1391	10884	En cours d'étude	1 sac	10
74	74078	13761	Prélèvement	Faune	ES 1.35	1368	10889	En cours d'étude	1 sac	1
74	74078	13761	Prélèvement	Faune	ES 1.35	1384	10914	En cours d'étude	1 sac	24
74	74078	13761	Prélèvement	Faune	ES 1.35	1402	10923	En cours d'étude	1 sac	25
74	74078	13761	Prélèvement	Faune	ES 1.35	1402	10930	En cours d'étude	1 sac	6
74	74078	13761	Prélèvement	Faune	ES1.35	1399	10942	En cours d'étude	1 sac	15
74	74078	13761	Prélèvement	Faune	-	-	hs	En cours d'étude	1 sac	86
74	74078	13761	Prélèvement	Faune	ES 1.6	-	10283	En cours d'étude	2 sacs	9
74	74078	13761	Prélèvement	Faune	ES 1.33	1322	10759	En cours d'étude	1 sac	24
74	74078	13761	Prélèvement	Faune	ES 1.24	1324	10767	En cours d'étude	2 sacs	45
74	74078	13761	Prélèvement	Faune	ES 1.35-36		10781	En cours d'étude	4 sacs	1064
74	74078	13761	Prélèvement	Faune	ES 1.6-22		10826	En cours d'étude	2 sacs	17
74	74078	13761	Prélèvement	Faune	ES 1.6-22	1312	10852	En cours d'étude	1 sac	93
74	74078	13761	Prélèvement	Faune	ES 1.36	ea annulée	10899	En cours d'étude	1 sac	10
74	74078	13761	Prélèvement	Faune	ES 1.37	1436	10924	En cours d'étude	1 sac	27
74	74078	13761	Prélèvement	Faune	ES 1.37	1455	10964	En cours d'étude	1 sac	4
74	74078	13761	Prélèvement	Faune	ES 1.37	1457	10968	En cours d'étude	1 sac	1
74	74078	13761	Prélèvement	Faune	ES 1.37	1353	10956	En cours d'étude	1 sac	1
74	74078	13761	Prélèvement	Faune	ES 1.37	1453	10954	En cours d'étude	1 sac	1
74	74078	13761	Prélèvement	Faune	ES 1.33	-	10786	En cours d'étude	2 sacs	201
74	74078	13761	Prélèvement	Faune	ES 1.35	-	10799	En cours d'étude	1 sac	327
74	74078	13761	Prélèvement	Faune	ES 1.37	-	10822	En cours d'étude	1 sac	125
74	74078	13761	Prélèvement	Faune	ES 1.37	-	10823	En cours d'étude	1 sac	138
74	74078	13761	Prélèvement	Faune	ES 1.35	-	10773	En cours d'étude	1 sac	298
74	74078	13761	Prélèvement	Faune	ES 1.35	-	10784	En cours d'étude	2 sacs	548
74	74078	13761	Prélèvement	Faune	ES 1.35	ea annulée	10910	En cours d'étude	1 sac	5
74	74078	13761	Prélèvement	Faune	ES 1.35	1369	10919	En cours d'étude	1 sac	18
74	74078	13761	Prélèvement	Faune	ES 1.35	1398	10944	En cours d'étude	1 sac	2
74	74078	13761	Prélèvement	Faune	ES 1.37	1458	10977	En cours d'étude	1 sac	56
74	74078	13761	Prélèvement	Faune	ES 1.36	-	10336	En cours d'étude	1 sac	24
74	74078	13761	Prélèvement	Faune	ES 1.36	-	10337	En cours d'étude	1 sac	76
74	74078	13761	Prélèvement	Faune	ES 1.23	-	10358	En cours d'étude	1 sac	48

74	74078	13761	Prélèvement	Faune	ES 1.6	-	10428	En cours d'étude	1 sac	18
74	74078	13761	Prélèvement	Faune	ES 1.6	-	10437	En cours d'étude	1 sac	63
74	74078	13761	Prélèvement	Faune	ES 1.23	-	10450	En cours d'étude	1 sac	11
74	74078	13761	Prélèvement	Faune	ES 1.24	1321	10756	En cours d'étude	1 sac	1
74	74078	13761	Prélèvement	Faune	ES 1.29	1335	10793	En cours d'étude	2 sacs	105
74	74078	13761	Prélèvement	Faune	ES 1.29	-	10801	En cours d'étude	1 sac	11
74	74078	13761	Prélèvement	Faune	ES 1.29	-	10803	En cours d'étude	2 sac	90
74	74078	13761	Prélèvement	Faune	ES 1.29	1202	10814	En cours d'étude	1 sac	14
74	74078	13761	Prélèvement	Faune	ES 1.29	1202	10816	En cours d'étude	1 sac	3
74	74078	13761	Prélèvement	Faune	ES 1.29	1202	10817	En cours d'étude	1 sac	8
74	74078	13761	Prélèvement	Faune	ES 1.33-36	1359	10845	En cours d'étude	1 sac	1
74	74078	13761	Prélèvement	Faune	ES 1.37	1433	10872	En cours d'étude	1 sac	5

7d : Inventaire du lapidaire 2022

N°OA	NUMÉRO D'INVENTAIRE	IDENTIFICATION	DESCRIPTION / MESURES (cm)	ZONE	ESPACE/US	PHOTO
2213761	LAP 102	Indéterminé; fragment avec une alvéole/ un creux (0,04 x 0,02 m) pouvant être anthropique	Calcaire / L12x19xh3	1	1.35 / 10773	
2213761	LAP 103	Moule en pierre ? Le bloc présente des faces dressées ainsi qu'un creux en fer à cheval (0,04 à 0,12 m de large) sur toute la hauteur	Molasse / L18x116xh9	1	1.35 / 10773	 
2213761	LAP 104	Pierre de taille biseautée et taillée en biais. Possible élément de contrecœur ou de hotte de cheminée	Tuf / L35x127xh14 à 19	1	1.29 / décapage	 
2213761	LAP 105	Console taillée avec traces de broche et de ciseau	Molasse / L59x121xh20 à 40	1	HS	