



HAL
open science

Frépillon, département du Val d'Oise (95), ZAC des Epineaux, Phase 2 [OA 109707]

Pauline Carvalho

► To cite this version:

Pauline Carvalho. Frépillon, département du Val d'Oise (95), ZAC des Epineaux, Phase 2 [OA 109707] : rapport de diagnostic archéologique du 19-05-2014 au 05-06-2014. OA 109707, SRA - Île-de-France; SDAVO. 2014, 217 p. hal-04573684

HAL Id: hal-04573684

<https://hal.science/hal-04573684>

Submitted on 13 May 2024

HAL is a multi-disciplinary open access archive for the deposit and dissemination of scientific research documents, whether they are published or not. The documents may come from teaching and research institutions in France or abroad, or from public or private research centers.

L'archive ouverte pluridisciplinaire **HAL**, est destinée au dépôt et à la diffusion de documents scientifiques de niveau recherche, publiés ou non, émanant des établissements d'enseignement et de recherche français ou étrangers, des laboratoires publics ou privés.



Distributed under a Creative Commons Attribution - NonCommercial - NoDerivatives 4.0 International License

Le Conseil général
soutient la recherche archéologique



**Rapport de
diagnostic
archéologique
du 19/05/2014
au 05/06/2014**



**Arrêté de prescription :
2012-562**

**Arrêté de désignation :
2014-234**



**Par
Pauline Carvalho**

**Avec la collaboration de
Hélène Djema
Emmanuelle Du-Bouëtiez-
de-Kerorguen
Annie Lefèvre
Guillaume Le Goïc
Fanny Trouvé**

Frépillon
Département du Val d'Oise (95)
**“ZAC des Epineaux”
Phase 2**

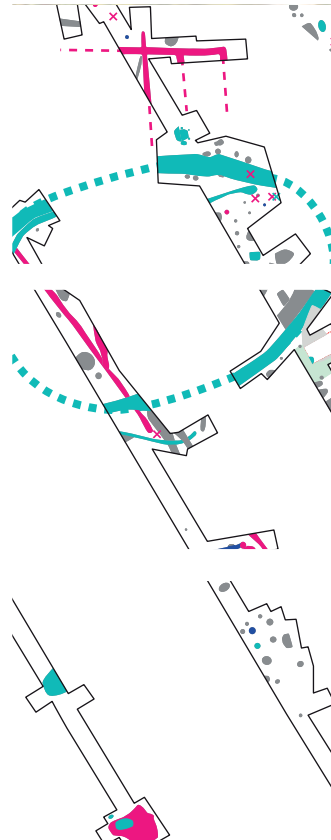

**Conseil général du Val d'Oise
Service départemental d'archéologie
Abbaye de Maubuisson
95310 Saint-Ouen-l'Aumône**

**DRAC
Service régional de l'archéologie d'Ile-de-France
47, rue Le Peletier
75009 Paris**

Septembre 2014



Frépillon

« Zac des Epineaux - phase 2 »

Département du Val d'Oise
(95)

Rapport de diagnostic archéologique préventif

du 19/05/2014 au 05/06/2014

Arrêté de prescription : 2012-562
Arrêté de désignation : 2014-234

N° INSEE des communes : 95256

Par
Pauline Carvalho
Avec la collaboration de
Hélène Djema
Emmanuelle du Bouëtiez-de-Kerorguen
Guillaume Le Goïc
Annie Lefèvre
Fanny Trouvé

Conseil général du Val d'Oise
Service départemental d'archéologie
Abbaye de Maubuisson
95310 Saint-Ouen-l'Aumône

DRAC
Service régional de l'archéologie d'Ile-de-France
47 rue Le Peletier
75009 Paris

Septembre 2014

Sommaire

Documents administratifs	4
Introduction	12
I. Circonstance de l'intervention	12
II. L'équipe	12
I. Contexte géographique	12
I.1. Situation géographique (P. Carvalho, A. Lefeuvre, F. Trouvé)	12
I.2. Contexte géologique général (H. Djema)	16
I.2.1. Description de l'intervention	16
I.2.2. Observations stratigraphiques	16
II. Contexte historique et archéologique	20
II.1. Données historiques	20
(P. Carvalho, d'après A. Lefeuvre)	20
II.2. Données archéologiques (P. Carvalho d'après A. Lefeuvre)	20
II.2.1. Contexte archéologique général	20
II.2.1.1. L'occupation préhistorique	20
II.2.1.2. L'occupation protohistorique	22
II.2.1.3. L'occupation antique	22
II.2.1.4. L'occupation médiévale	22
II.2.1.5. L'occupation moderne	22
II.2.2. ZAC des Epineaux : résultats de la première phase de diagnostic	23
II.3 Etude archéogéographique (F. Trouvé)	24
II.3.1. Occupation des sols	24
II.3.2. Le réseau de circulation	26
II.3.3. Le réseau parcellaire	27
III. Synthèse et problématique de l'opération	31
IV. Stratégie et méthode mise en œuvre	31
IV.1. Techniques de sondages	31
IV.2. Contraintes	32
V. Traitement et archivage des données	32

VI. Résultats du diagnostic	33
VI.1 Présentation générale	33
VI.2 Présentation des structures	33
VI.2.1 Indices d'occupation préhistorique	33
VI.2.1.1 Le Paléolithique (H. Djema)	33
VI.2.1.2. Le Néolithique	35
VI.2.2. la protohistoire	35
VI.2.2.1. Les fossés 080 et 172.	35
VI.2.3. L'Antiquité	38
VI.2.3.1. Les fossés	38
VI.2.3.2. Les trous de poteau et les fosses	44
VI.2.3.3. Les éléments de datation épars	48
VI.2.3.4. Synthèse concernant la période antique	48
VI.2.4. Le Moyen Age	51
VI.2.4.1. L'occupation du VIe siècle	51
A- Un fond de cabane	51
B- Une fosse	51
VI.2.4.2. L'occupation IXe-XIe siècles	55
A- L'enclos ovale	55
B- Les fossés	59
C- Un fond de cabane ?	62
D- La structure n°038	63
E- L'ensemble A (G. Le Goïc)	66
a- Le témoignage d'un état antérieur	66
b- La structure de combustion	66
c- Les autres structures de l'ensemble	69
d- Synthèse	74
F- Les fosses et les trous de poteau	76
G- Synthèse concernant la période médiévale	80
VI.2.4.3. Les structures aux datations indéterminées	80
VII. Conclusions générales (synthèse des phases 1 et 2)	87
Bibliographie	88
Liste des figures	90
Annexe 1 - Etude céramologique - phase 1	
Annexe 2 - Etude céramologique - phase 2	
Annexe 3 - Inventaire des structures	
Annexe 4 - Inventaire du mobilier (artefacts)	
Annexe 5 - Inventaire du mobilier (écofacts)	
Annexe 6 - Inventaire des photographies	

FICHE SIGNALÉTIQUE

Région : Île-de-France

Département : Val d'Oise (95) **Commune :** Frépillon

Code INSEE : 95256

Lieu-dit ou adresse : Lieu-dit "Le Gros Chêne"

Cadastre : parcelle 6-35, 37-70, 736, 737 de la section B du cadastre de Frépillon

Coord. Lambert 93 : **X :** 640 779 **Y :** 6 883 366 **altitude :** 85 à 90 m NGF

Propriétaire du terrain : Etablissement public foncier du Val d'Oise

Arrêté de prescription n° : 2012-562 en date du 05/10/2012

Arrêté de désignation n° : 2014-234 en date du 23/04/2014

Responsable désigné : Pauline Carvalho

Organisme de rattachement : Conseil Général du Val d'Oise.

Maître d'ouvrage des travaux : Communauté de Communes de la Vallée de l'Oise et Impressionnistes

Nature de l'aménagement : Zone d'Aménagement Concertée (ZAC)

Opérateur chargé des travaux : Service Départemental d'Archéologie du Val d'Oise (SDAVO)

Surface prescrite (phase 2) : 60 151 m²

Dates d'intervention sur le terrain : du 19 mai 2014 au 05 juin 2014

Surface diagnostiquée : 6683 m² **% de la surface sondée :** 11,11 %

Résultats

Problématique de recherche et principaux résultats :

Un diagnostic archéologique a été prescrit par les services de l'État au lieu-dit *Le Gros Chêne* sur la commune de Frépillon (Val-d'Oise – 95). Cette opération a été motivée par le projet de création de la future "ZAC des Epineaux". Elle fait suite à une première phase de diagnostic sur les parcelles attenantes, aux lieu-dits *L'Ecaillé* et *Le Bois de Rosières*.

Résultats : Cette deuxième phase de diagnostic à Frépillon a permis de compléter les données issues de la première opération et de circonscrire les occupations antiques et médiévales repérées alors. Les traces les plus anciennes se rapportent à la préhistoire. L'occupation antique est attestée à partir de la deuxième moitié du Ier siècle par des fossés structurants et un potentiel bâtiment sur poteau. Elle connaît sa pleine ascension au IIe siècle puis les traces d'occupation s'étiolent. Une réoccupation du site est visible grâce à quelques structures du VIe siècle, un fond de cabane notamment. Il faut attendre le IXe siècle pour voir s'installer une occupation plus dense, matérialisée par un enclos ovale de 2000m² environ, un puits (ou silo?) et un four maçonné.

Lieu de dépôt temporaire du matériel archéologique :

Service départemental d'archéologie du Val d'Oise
Abbaye de Maubuisson
Rue Richard-de-tour
95310 Saint Ouen l'Aumône

INTERVENANTS ET MOYENS MIS EN ŒUVRE

Intervenants scientifiques :

SRA : Yves Roumegoux Conservateur en charge du dossier
SDAVO : Pauline Carvalho Responsable scientifique

Intervenants administratifs :

DRAC Ile-de-France, SRA : Bruno Foucray Conservateur régional de l'archéologie
SDAVO : Patrice Rodriguez Chef de service
Hélène Djema Responsable archéologie préventive
Pauline Carvalho Responsable scientifique

Aménageur : Communauté de Communes de la Vallée de l'Oise de des Impressionnistes

Financement : Redevance d'archéologie préventive

Terrain :

Préparation : Pauline Carvalho, Hélène Djema

Diagnostic : Pauline Carvalho, Morgane Decofour, Christian Kassès, Aurélien Lefeuvre, Guillaume Le Goïc, Jean-Gabriel Pariat

Photographies : Pauline Carvalho, Morgane Decofour, Guillaume Le Goïc, Jean-Gabriel Pariat

Topographie : Pauline Carvalho (GPS Leica CS 08)

Post-fouille :

Rédaction : Pauline Carvalho, Guillaume Le Goïc

Archéogéographie : Fanny Trouvé

Etude géomorphologie et lithique : Hélène Djema

Etude céramologique : Emmanuelle du Bouëtiez-de-Kerorguen (Inrap-Cif)

Annie Lefèvre (Inrap-cif / CRAHAM UMR 6273)

Contexte historique : Pauline Carvalho, Aurélien Lefeuvre

DAO : Pauline Carvalho, Guillaume Le Goïc

Mise en page : Pauline Carvalho

Intervenants techniques :

Terrassement mécanique : 1 pelleuse hydraulique de 22 tonnes sur chenilles, avec godet de curage de 2 m.

Conducteur : Société Beaussire

MOTS CLÉS DES THESAURUS

Chronologie :

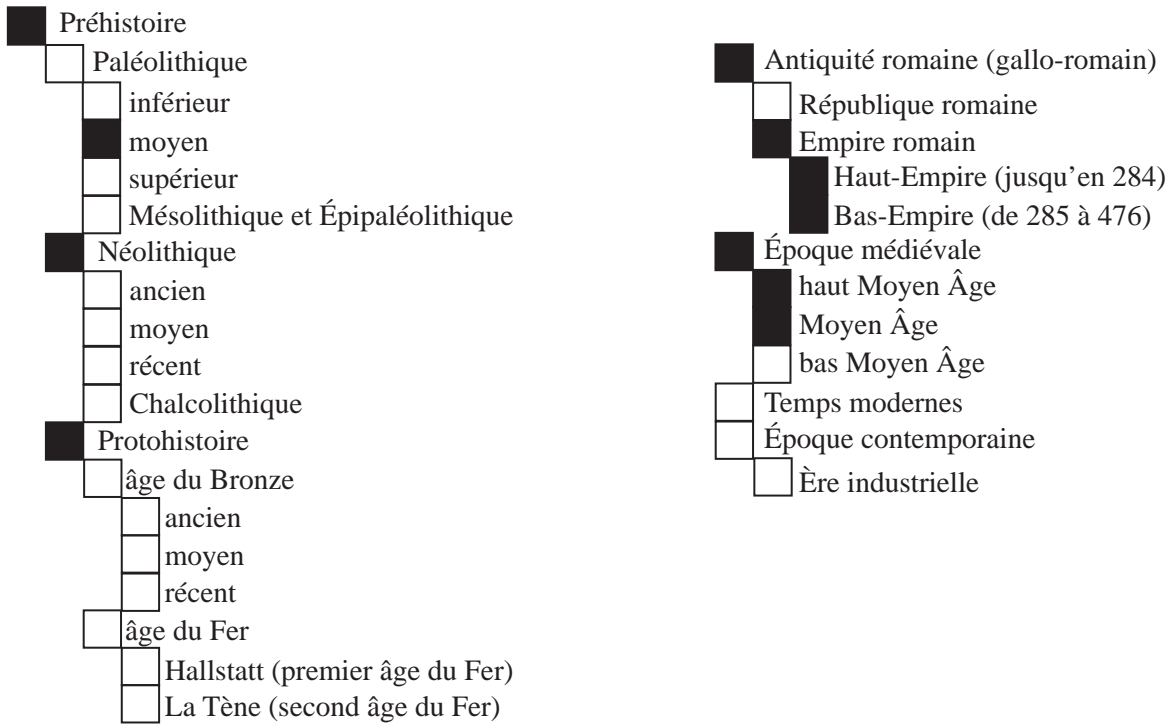

Sujets et thèmes :

<input type="checkbox"/> Édifice public	<input type="checkbox"/> Artisanat alimentaire	Nb	Mobilier	Études annexes
<input type="checkbox"/> Édifice religieux	<input type="checkbox"/> Argile : atelier	<input checked="" type="checkbox"/> 3	Industrie lithique	<input type="checkbox"/> Géologie
<input type="checkbox"/> Édifice militaire	<input type="checkbox"/> Atelier métallurgique	<input type="checkbox"/>	Industrie osseuse	<input type="checkbox"/> Datation
<input type="checkbox"/> Bâtiment	<input type="checkbox"/> Artisanat	<input checked="" type="checkbox"/> 201	Céramique	<input type="checkbox"/> Anthropologie
<input type="checkbox"/> Structure funéraire	<input type="checkbox"/> Autre	<input checked="" type="checkbox"/> 8	Restes végétaux	<input type="checkbox"/> Paléontologie
<input type="checkbox"/> Voirie		<input checked="" type="checkbox"/> 154	Faune	<input type="checkbox"/> Zoologie
<input type="checkbox"/> Hydraulique		<input type="checkbox"/>	Flore	<input type="checkbox"/> Botanique
<input checked="" type="checkbox"/> Habitat rural		<input checked="" type="checkbox"/> 16	Objet métallique	<input type="checkbox"/> Palynologie
<input type="checkbox"/> Villa		<input type="checkbox"/>	Arme	<input type="checkbox"/> Macrorestes
<input type="checkbox"/> Bâtiment agricole		<input type="checkbox"/>	Outil	<input checked="" type="checkbox"/> An. de céramique
<input type="checkbox"/> Structure agraire		<input type="checkbox"/>	Parure	<input type="checkbox"/> An. de métaux
<input type="checkbox"/> Urbanisme		<input type="checkbox"/>	Habillement	<input type="checkbox"/> Acq. des données
<input type="checkbox"/> Maison		<input type="checkbox"/>	Trésor	<input type="checkbox"/> Numismatique
<input type="checkbox"/> Structure urbaine		<input type="checkbox"/>	Monnaie	<input type="checkbox"/> Conservation
<input checked="" type="checkbox"/> Foyer		<input checked="" type="checkbox"/> 3	Verre	<input type="checkbox"/> Restauration
<input type="checkbox"/> Fosse		<input type="checkbox"/>	Mosaïque	<input type="checkbox"/> Autre
<input type="checkbox"/> Sépulture		<input type="checkbox"/>	Peinture	
<input type="checkbox"/> Grotte		<input type="checkbox"/>	Sculpture	
<input type="checkbox"/> Abri		<input type="checkbox"/>	Inscription	
<input type="checkbox"/> Mégalithe		<input checked="" type="checkbox"/> 26	Autre	

Tableau récapitulatif des résultats

Chronologie	Structures	Mobilier	Interprétation
Préhistoire		Silex	
Néolithique		Silex Céramique	
Protohistoire	Fossés : 2	Céramique	
Antiquité (Haut empire)	Fossés : 8 Fosses : 7 Trous de poteau : 1	Céramique Faune Métal TCA Verre	Habitat(s)
Moyen Âge (VI/VIIe-XIe s.)	Fonds de cabane : 2 Four maçonné : 1 Puits (ou silo ?) : 1 Enclos : 1 Fossés : 2 Fosses : 8 Trous de poteau : 6 Sols (préparation/occupation) : 2	Céramique Faune Métal Scories Verre TCA	Habitat(s) Artisanat

NOTICE SCIENTIFIQUE

Notice scientifique résumant les principaux résultats de l'opération

Ce diagnostic archéologique, réalisé sur la commune de Frépillon, a été prescrit par le SRA préalablement à la création d'une Zone d'Activité Concertée (ZAC) de 45 ha, projet initié par la Communauté de Communes de la Vallée de l'Oise et des Impressionnistes (CCVOI). Les travaux qui affecteront fortement le sous-sol ont justifié l'intervention du SDAVO en vue de caractériser d'éventuels vestiges liés au passé du territoire. Cette prescription a été motivée par l'occupation gauloise et gallo-romaine mise au jour lors des recherches sur le tracé de l'A115 et celui d'un gazoduc dans les années 1980. L'évaluation archéologique de ces parcelles a été divisée en trois phases. Le présent document se rapporte à la deuxième campagne de diagnostic situé au lieu-dit *Le gros chêne*, sur une surface totale de 60151 m². Il vient compléter le premier rapport concernant *l'Ecaillé* et le *Bois de Rosières*, et sera parachevé par une troisième et dernière phase de sondages planifiée en août 2014.

La deuxième phase du diagnostic de Frépillon a permis d'enrichir abondamment les résultats de la première intervention. Les datations ont été confirmées, et les occupations antiques, alto-médiévales et médiévales ont été circonscrites à l'ouest. Les datations s'échelonnent de la fin du I^{er} au XI^e siècle. Plusieurs occupations se succèdent. Le cœur du site semble plutôt se situer sur la parcelle de la phase 2 où elle se développe et se densifie. L'occupation antique est attestée dès la fin du I^{er} siècle jusqu'au IV^e ou V^e siècle. Elle n'est, cependant pas continue puisque l'étude céramologique a mis en lumière un hiatus entre la deuxième moitié du III^e et le IV^e ou V^e siècle. Il semble s'agir d'un petit établissement rural gallo-romain représentatif de la région. Toujours est-il que le volume de tessons antiques et leur taux de fragmentation élevé indique une occupation dense, très remaniée par la suite.

Le VI^e est peu représenté, mais vient confirmer une occupation à cette époque. Phases 1 et 2 confondues, deux fonds de cabane datés du VI^e siècle ont été reconnus, ainsi qu'une fosse ayant livré un gobelet apode de haute qualité. N'oublions pas le niveau de sol de la tranchée 14, qui relève d'un état antérieur au IV^e siècle daté du haut Moyen Âge. Ce secteur, a conservé des niveaux stratifiés et pourrait se révéler très riche en informations.

Il semble qu'un habitat s'installe à partir du IX^e siècle. Il est caractérisé, pour la phase 1, par une zone de fours au nord-est, deux zones de sépultures, peut-être s'agit-il de petites nécropoles familiales, et pour la phase 2 d'un fond de cabane, un puits (ou silo ?) et un four maçonné. Il sera intéressant de comprendre comment s'agence cette occupation, et si plusieurs unités d'habitation, ainsi que des aires d'activités spécialisées (comme celle des fours au nord par exemple) se dégagent.

Enfin, le dernier état d'occupation est marqué par un enclos ovale de 1885 m² daté du XI^e siècle, l'utilisation devant probablement être antérieure. Il pourrait s'agir d'un habitat fossoyé médiéval tel qu'on en trouve dans la région. La fouille de l'aire interne, et sa relation avec les structures environnantes, très denses, nous renseigneront quant à sa genèse et sa fonction.



Liberté • Égalité • Fraternité
RÉPUBLIQUE FRANÇAISE

PRÉFET DE LA RÉGION D'ILE-DE-FRANCE

Direction régionale
des affaires culturelles d'Ile-de-France

Affaire suivie par : Yves ROUMÉGOUX
Service régional de l'archéologie
Tél. : 01 56 06 51 79
Fax : 01 56 06 52 01
Mél : yves.roumegoux@culture.fr
BF/YR/ [2012-175e] 2012 n° 4596
Votre dossier réf.: diagnostic Zac Epineaux

Arrêté n° : 2012/562

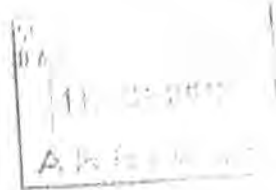

Le Préfet de la région d'Ile-de-France

VU le code du patrimoine, livre V ;

VU les décrets n° 2011-573 et 2011-574 du 24 mai 2011 relatifs à la partie réglementaire du code du patrimoine ;

VU le dossier adressé en date du 22/02/2012, référence diagnostic Zac Epineaux, concernant des terrains situés à 95 Frépillon, ZAC Epineaux, par COMMUNAUTÉ DE COMMUNES DE LA VALLEE DE L'OISE ET DES IMPRESSIONNISTES permettant d'établir les emprises du projet et de calculer les superficies soumises à diagnostic ; reçu à la Direction régionale des affaires culturelles - service régional de l'archéologie le 27/02/2012 ;

VU l'arrêté de prescription de diagnostic n° 2012-530 en date du 18/09/2012 comportant des mentions erronées concernant la localisation du diagnostic archéologique ;

CONSIDÉRANT que, en raison de leur nature et de leur localisation, les travaux envisagés sont susceptibles d'affecter des éléments du patrimoine archéologique (occupation gauloise et forte occupation gallo-romaine du secteur révélées par les recherches sur l'A 115 et le tracé d'un grand canal dans les années 1980) ;

CONSIDÉRANT qu'il est nécessaire de mettre en évidence et de caractériser la nature, l'étendue et le degré de conservation des vestiges archéologiques éventuellement présents afin de déterminer le type de mesures dont ils doivent faire l'objet ;

Le présent arrêté annule et remplace l'arrêté n° 2012-530 en date du 18/09/2012 ;

ARRETE

Article 1er : Un diagnostic archéologique sera réalisé sur le terrain faisant l'objet des aménagements, ouvrages ou travaux susvisés, sis en :

région : Ile-de-France
département : Val-D'Oise
commune : Frépillon
adresse : ZAC Epineaux
cadastre : B 6-35, 37-161, 164 -172, 422-428, 430-432, 434-439, 497, 499, 506-517, 519-527, 529-559, 561-569, 571-573, 580-590, 592-600, 686, 702, 712, 729, 734-737, 748, 751, 761-762, 782, 784, 804, 860, 866.
propriétaire : à déterminer ultérieurement

Le diagnostic archéologique comprend, outre une phase d'exploration du terrain, une phase d'étude qui s'achève par la remise du rapport sur les résultats obtenus.

Article 2 : Le diagnostic sera réalisé sous la maîtrise d'ouvrage du Conseil général du Val-d'Oise - Service départemental d'archéologie du Val-d'Oise. Les conditions de sa réalisation seront fixées contractuellement en application des articles R 523-30 à R 523-32 du code du patrimoine susvisé. Le demandeur devra s'assurer que les terrains sont en état d'être diagnostiqués. Entre autre, il devra avoir préalablement réglé les questions d'accessibilité et de sécurité et obtenu les autorisations du ou des propriétaires et ayants-droits.

Il sera exécuté conformément au projet d'opération élaboré par le maître d'ouvrage désigné pour réaliser le diagnostic archéologique sur la base des prescriptions suivantes :

Objectifs : mise en évidence de la présence ou de l'absence de vestiges archéologiques. Dans l'éventualité de présence de vestiges, l'opération devra caractériser lesdits vestiges : état de conservation, profondeur d'enfouissement, épaisseur des niveaux archéologiques, densité, attribution chronologique, surface concernée.

Principes méthodologiques : réalisation de tranchées d'évaluation ou de sondages ponctuels, adaptés à la morphologie et à la topographie du terrain, avec élargissements localisés autour des vestiges structurés. La surface ouverte en sondage doit être au minimum égale à 10 % de l'emprise du projet. Un quart des structures mises au jour doit être testé au minimum. Préalablement au démarrage sur le terrain de l'opération de diagnostic, le responsable scientifique désigné prendra contact avec l'agent du Service régional de l'archéologie chargé du suivi de cette opération, afin d'établir un premier bilan de la documentation existante sur l'environnement géologique, historique et archéologique.

Qualification du responsable scientifique : antiquisant(e) ou protohistorien(ne)

Article 3 : Le diagnostic portera sur une emprise de 319739 m² conformément au plan joint (voir plan).

Article 4 : Le service régional de l'archéologie adressera l'inventaire, transmis par le Conseil général du Val-d'Oise - Service départemental d'archéologie du Val-d'Oise, des vestiges archéologiques mobiliers recueillis au cours de l'opération de diagnostic à la personne physique ou morale propriétaire du terrain à la date de début de l'intervention archéologique et l'informer de ses droits.

Le mobilier archéologique ne pourra cependant donner effectivement lieu au partage, prévu par l'article L. 531-11 du code du patrimoine susvisé, qu'au terme de son étude scientifique et après remise du rapport d'opération au service régional de l'archéologie, laquelle remise interviendra après l'achèvement de la phase terrain du diagnostic.

La propriété du mobilier archéologique est fixée, après les délais légaux d'étude et de revendication, par l'article L. 523-14 du code du patrimoine.

Article 5 : La Directrice régionale des affaires culturelles est chargée de l'exécution du présent arrêté, qui sera notifié à la COMMUNAUTÉ DE COMMUNES DE LA VALLÉE DE L'OISE ET DES IMPRESSIONNISTES et au Conseil général du Val-d'Oise - Service départemental d'archéologie du Val-d'Oise.

Paris, le 05/10/2012

Pour le Préfet de la région d'Ile-de-France
et par délégation,
pour la Directrice régionale des affaires culturelles

Bruno Foucray

Conservateur régional de l'archéologie d'Ile-de-France

Original : Conseil général du Val-d'Oise - Service départemental d'archéologie du Val-d'Oise - Abbaye de Marbuisson - 95310 Saint-Ouen-l'Aumône

Copies : INRAP Direction Centre/Ile-de-France - 31, rue Delizy - 93698 Pantin cedex

COMMUNAUTÉ DE COMMUNES DE LA VALLÉE DE L'OISE ET DES IMPRESSIONNISTES - Monsieur Bernard TAILLY - 10, avenue Marcel Perrin - 95540 Méry-sur-Oise



PRÉFET DE LA RÉGION D'ILE-DE-FRANCE

Direction régionale
des affaires culturelles d'Ile-de-France

Affaire suivie par : Yves ROUMEGOUX
Service régional de l'archéologie
Tél. : 01 56 06 51 79
Fax : 01 56 06 52 01
Mél : yves.roumegoux@culture.fr
Réf. SRA : BF/YR/ [2014-287b] 2014 n°
Votre dossier réf.: BT/SD-2014-0137

1693



Arrêté n°:2014-234

Le Préfet de la région d'Ile-de-France

VU le code du patrimoine, livre V ;
VU les décrets n° 2011-573 et 2011-574 du 24 mai 2011 relatifs à la partie réglementaire du code du patrimoine, notamment les articles R 522-1 et R 523-22 ;

Vu l'arrêté n° 2014-116 en date du 21/02/2014 portant prescription de diagnostic archéologique sur le terrain situé : ZAC d'activités des Epineaux à Frépillon ;

CONSIDERANT que, en raison de leur nature et de leur localisation, les travaux envisagés sont susceptibles d'affecter des éléments du patrimoine archéologique et qu'une opération de diagnostic doit être mise en place ;

ARRETE

Article 1 : L'opération sera réalisée sous la maîtrise d'ouvrage du Conseil général du Val-d'Oise - Service départemental d'archéologie du Val-d'Oise. Les conditions de sa réalisation sont fixées par convention.

Article 2 : Madame Pauline CARVALHO est désigné(e) comme responsable scientifique du diagnostic.

Article 3 : La directrice régionale des affaires culturelles est chargée de l'exécution du présent arrêté, qui sera notifié au Conseil général du Val-d'Oise - Service départemental d'archéologie du Val-d'Oise.

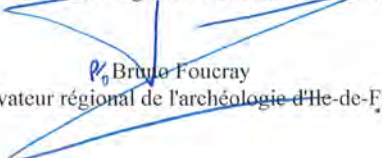

Paris, le 23/04/2014
Pour le Préfet de la région d'Ile-de-France
et par délégation,
pour la directrice régionale des affaires culturelles

Bruno Foucray
Conservateur régional de l'archéologie d'Ile-de-France

Original : Intéressé
Copies : Maître d'ouvrage et Opérateur
Préfecture de département
Gendarmerie
Mairie de Frépillon

Direction régionale des affaires culturelles d'Ile-de-France
47 rue Le Peletier 75009 Paris - standard 01 56 06 50 00 - télécopie 01 56 06 52 48
Adresse internet : www.ile-de-france.culture.gouv.fr

Introduction

I. Circonstance de l'intervention

Le diagnostic archéologique réalisé sur la commune de Frépillon a été prescrit par le Préfet de région préalablement à la création, par la Communauté de Communes de la Vallée de l'Oise et des Impressionnistes (CCVOI), d'une Zone d'Activité Concertée (ZAC) de 45 ha au lieu-dit *Les Epineaux*.

La prescription a été motivée par les occupations gauloise et gallo-romaine mises au jour sur le tracé de l'A115 lors de précédentes opérations d'archéologie préventive et sur celui d'un gazoduc suite à une surveillance de travaux réalisée par C. Toupet¹ dans les années 1980.

L'évaluation archéologique de l'ensemble de l'emprise de la ZAC a été divisée en trois phases. Le présent document se rapporte à la deuxième phase et vient compléter le premier rapport de diagnostic mis en œuvre par le SDAVO aux Lieux-dits *l'Ecaillé* et le *Bois de Rosières* en mars 2014. La deuxième phase de diagnostic, située au lieu-dit *Le gros chêne*, s'étend sur une surface totale de 60 151 m².

II. L'équipe

L'opération de terrain a mobilisé trois archéologues du SDAVO à temps plein. Pauline Carvalho (responsable de l'opération, SDAVO), Morgane Decofour et Guillaume Le Goïc (contractuels). Une aide ponctuelle a été apportée par Christian Kassès (bénévole), Aurélien Lefeuvre et Jean-Gabriel Pariat (archéologues, SDAVO).

L'étude archéogéographique a été conduite par Fanny Trouvé (archéogéographe, SDAVO) en amont de l'opération. Hélène Djema (archéologue, SDAVO) est intervenue lors de la phase de terrain pour le suivi des sondages profonds. Les collaborations ont été poursuivies en laboratoire. Annie Lefèvre (INRAP, céramique médiévale) et Emmanuelle Du-Bouëtiez-de-Kerorguen (INRAP, céramique antique) ont réalisé les études céramiques du matériel issu des diagnostics de la phase 1 et 2, dont les résultats sont

présentés dans ce volume. En effet, les emprises de ces deux phases sont contiguës et couvrent la même occupation diachronique. Caroline Touquet Laporte-Cassagne (SDAVO) a apporté son concours pour la caractérisation du matériel céramique protohistorique. Sylvain Bauvais (CEA Saclay) a identifié les scories. L'expertise faunique a été réalisée par Gaëtan Jouanin (CRAVO), celle des restes carpologiques par Marie Derremaux (CRAVO) et l'étude du matériel lithique par Hélène Djema. Le matériel en verre a été caractérisé par Séverine Hurard (INRAP). Nous remercions François Gentili (INRAP) pour nous avoir conseillée dans la lecture d'éléments de comparaison analogues.

I. Contexte géographique

I.1. Situation géographique (P. Carvalho, A. Lefeuvre, F. Trouvé)

La commune de Frépillon est située au sud du département du Val-d'Oise, à 15 km à l'est de l'agglomération de Cergy-Pontoise. Son territoire s'étend sur les premiers contreforts du Pays de France. Le plus proche affluent pérenne est le ru du Montubois, à environ 1,8 km au nord-est. Celui-ci conflue avec l'Oise à 2,5 km au nord-ouest de la zone diagnostiquée. D'une superficie de 335 ha, la commune s'étend sur un coteau incliné de l'est vers l'ouest depuis la butte de Malmont (143 m NGF) vers la vallée de l'Oise.

L'emprise de la deuxième phase est localisée au sud-ouest de la commune au lieu-dit *Le Gros Chêne*. Cette parcelle pseudo-parallépipédique d'une surface de 60 151 m² est circonscrite au nord par la voie de Pontoise à Frépillon (voie n°1), limite intercommunale avec Méry-sur-Oise, et au sud par le chemin rural n°21. A l'ouest et à l'est, elle est bornée par les deux terrains diagnostiqués lors de la première phase par A. Lefeuvre, et qui couvrent respectivement les lieux-dits du *Bois de Rosières* et des *Ecaillés*. (Fig. 1 p. 13 et Fig. 2 p. 14)

¹ Toupet 1985

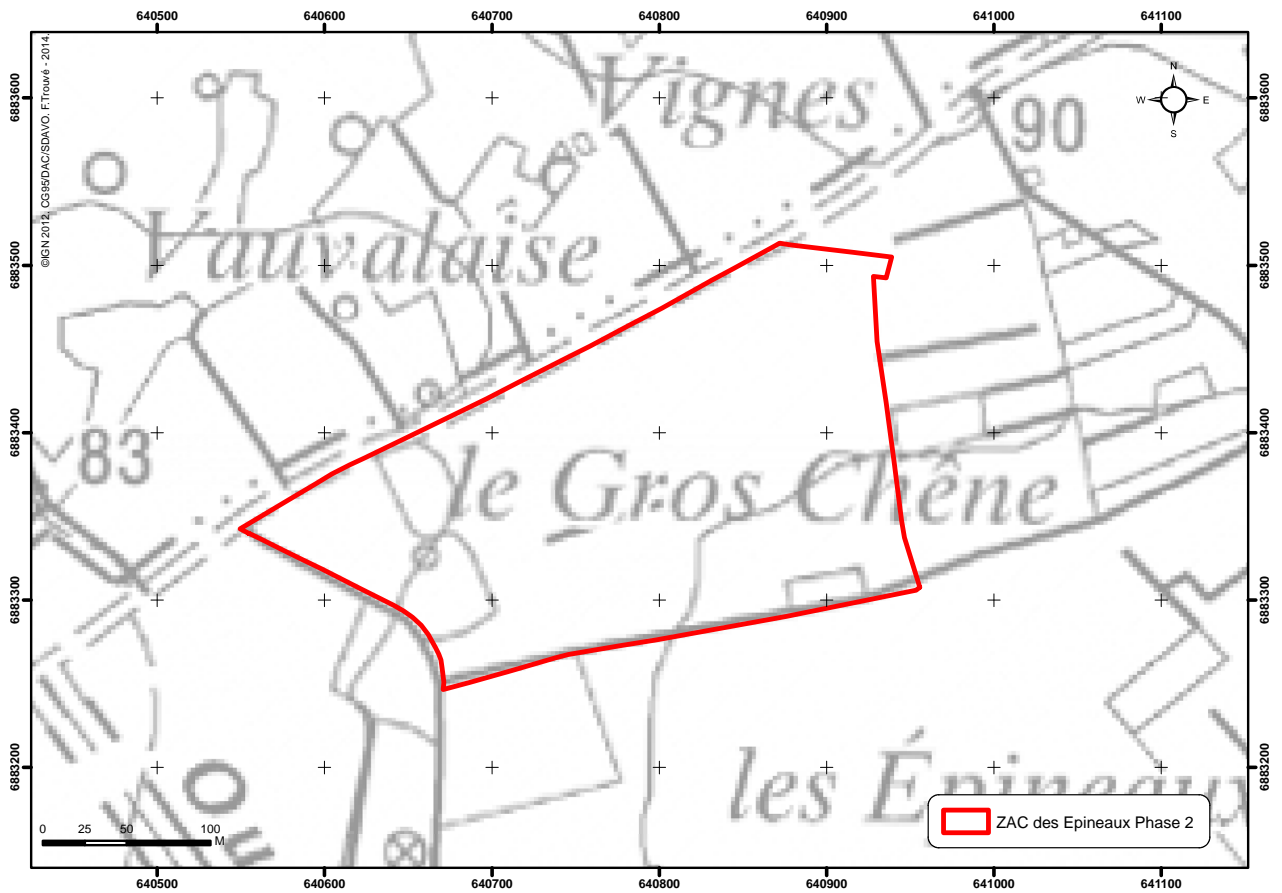
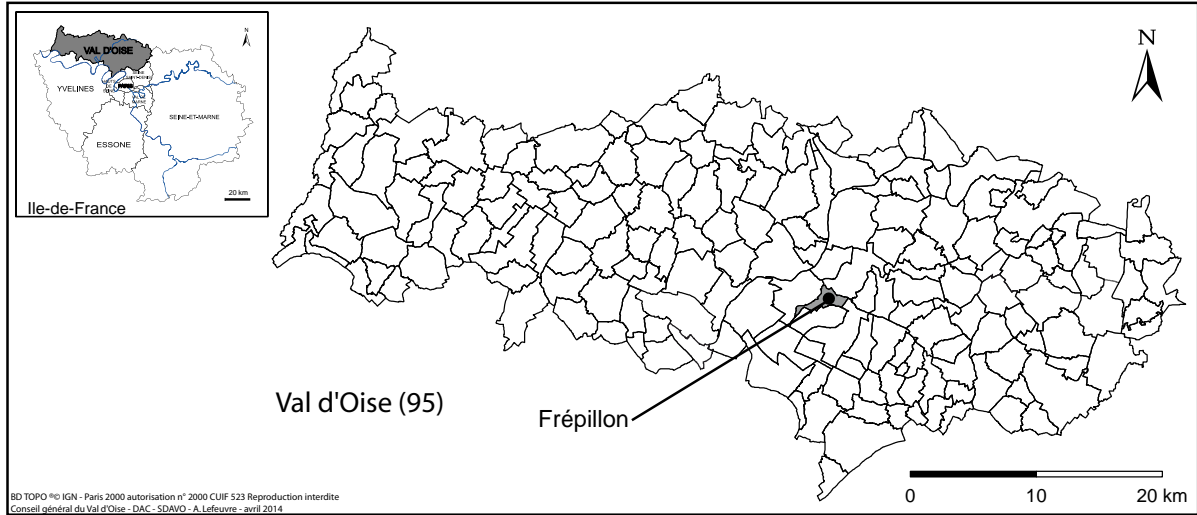

Fig. 1 : Carte de l'Ile-de-France, du Val-d'Oise et du secteur diagnostiqué

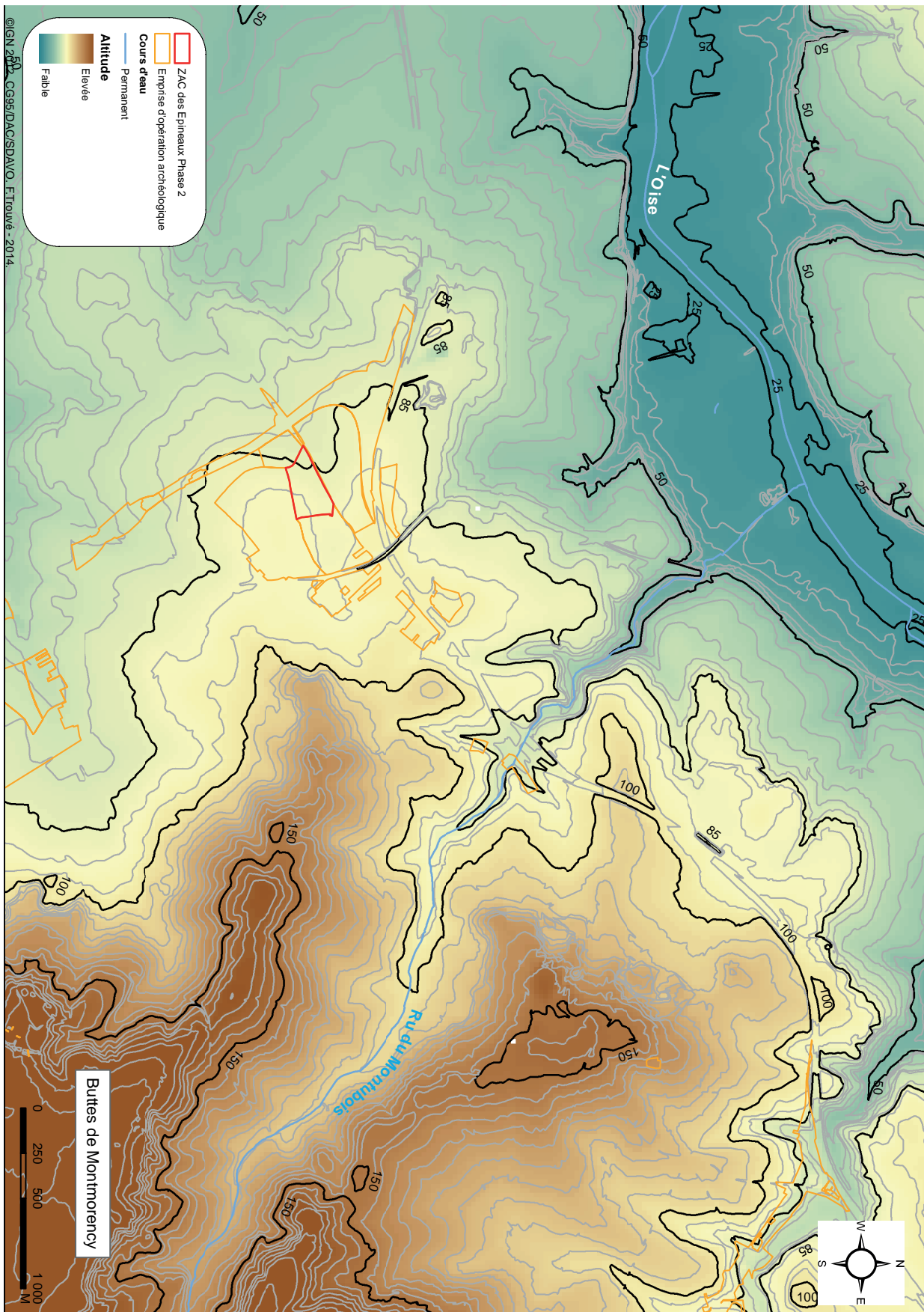

Fig. 2 : Contexte topographique

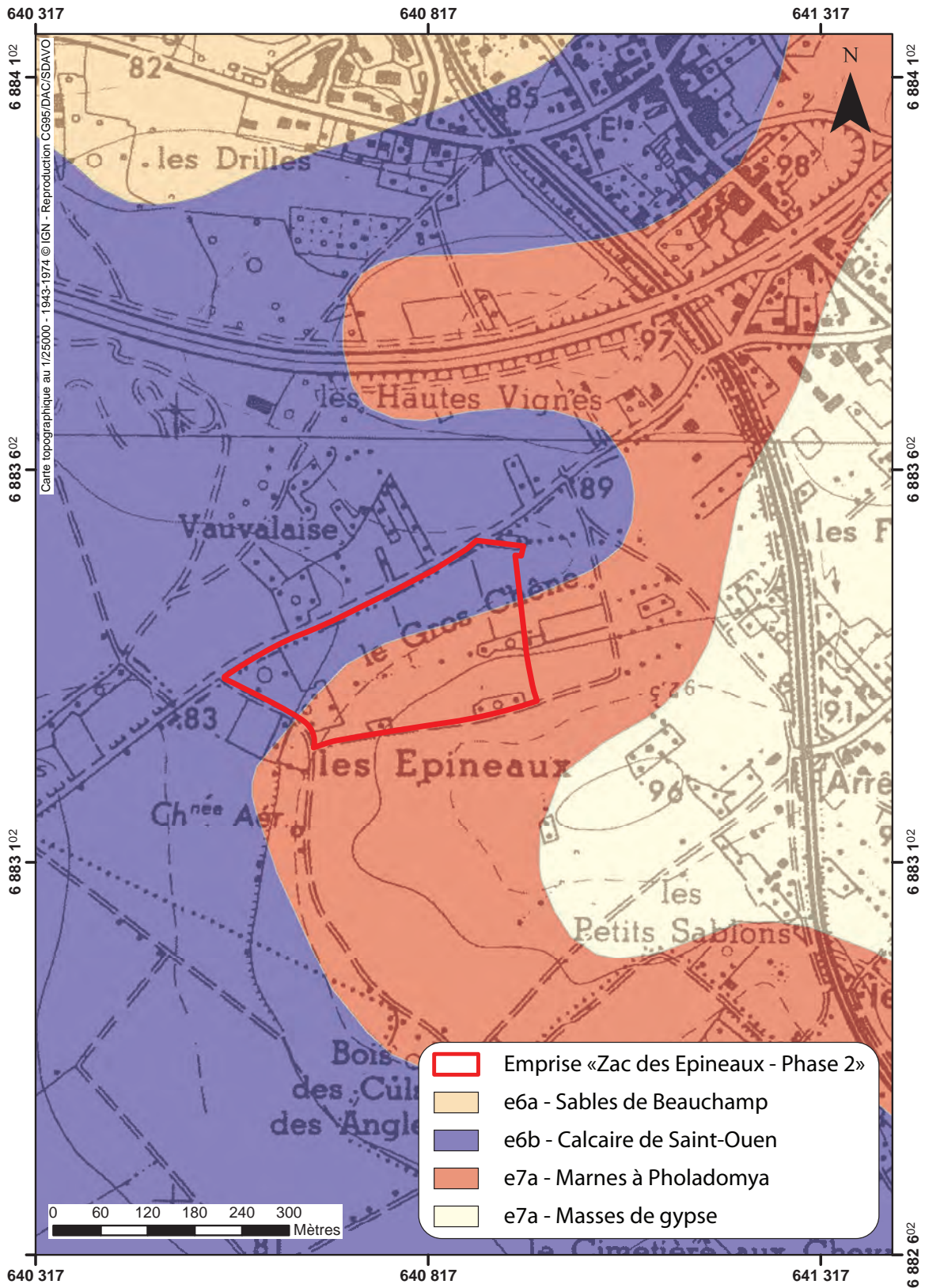

Fig. 3 : Contexte géologique

I.2. Contexte géologique général (H. Djema)

L'emprise de la phase 2 se situe au sud-ouest d'une portion de plateau, à une altitude de 88 m NGF environ. Le terrain concerné est caractérisé par une légère déclivité du sud vers le nord et de l'est vers l'ouest. La feuille géologique de l'Isle-Adam décrit à cet endroit deux ensembles bien distincts composés d'une dalle calcaire (Calcaire de Saint-Ouen, e6b) recouverte sur la moitié sud de l'emprise du diagnostic de séries postérieures de marnes (Ludien inférieur, e7a)². A un peu moins d'un kilomètre au nord-est de l'emprise, la dalle supporte une butte stam-pienne (butte de Montmorency) dont le sommet dépasse 180 m NGF. Cette butte vient rompre la topographie peu marquée du secteur. La moitié nord de l'emprise est située dans un secteur plan, au pied d'un versant long d'environ 150 mètres, orienté au Nord et présentant une pente d'environ 3%.

(Fig. 3, p.15)

Une expertise géologique et pédologique a été conduite lors de la phase 1 de l'opération de diagnostic³. Le relevé des coupes des tranchées de diagnostic atteignant le substrat tertiaire, complété par 2 sondages profonds (SP) réalisés dans les colluvions holocènes atteignant eux-aussi le substrat, a permis de documenter plus précisément les formations de surface et de rechercher d'éventuels indices d'occupations préhistoriques. Ce relevé a montré que les observations stratigraphiques effectuées s'avèrent différentes d'une tranchée à une autre. Ces observations illustrent la forte variabilité latérale des faciès dont l'origine, complexe, serait le résultat combiné de l'alternance gel-dégel, de la dissolution, de la déflation éolienne et du ravinement. En sus, ces faciès sont profondément transformés par endroits par une phase de pédogenèse probablement holocène et recouverte par une couche de colluvions.

Au cours de la seconde phase de diagnostic, deux sondages profonds sont venus compléter ces observations. Leur implantation répondait

² Mégnien et Berger, 1991

³ Lefeuvre 2014

à un double objectif : enregistrer les séquences sédimentaires développées sur la dalle calcaire au nord de l'emprise (Fig n°4, p. 18), ensemble peu sondé lors de la phase 1 et détecter la présence éventuelle d'indices préhistoriques. Les discussions engagées sur le terrain avec Patrice Wuscher (géomorphologue, Inrap) lors de son intervention géologique pour la phase 1 ont permis effectivement de délimiter ce secteur comme étant le plus susceptible de contenir d'éventuels niveaux du Paléolithique au regard des séquences sédimentaires observées et de sa relative bonne exposition (flanc nord-ouest) .

I.2.1. Description de l'intervention

Un jour a été consacré à la réalisation de ces sondages. Ces sondages de 3,30 m et 3,90 m de profondeur, en fonction du sommet d'apparition du substrat, ont été réalisés par palier pour permettre l'accès aux coupes et la mise en sécurité des agents. Ces sondages étaient systématiquement rebouchés en fin de journée. Tous les sondages ont été relevés au GPS et ont fait l'objet d'un relevé graphique accompagné d'un enregistrement photographique.

I.2.2. Observations stratigraphiques

Le relevé des coupes confirme la forte variabilité latérale des faciès, interdisant tout exercice de corrélation.

La séquence observée sur le SP2 compte 6 grands ensembles sédimentaires. Parmi les quelques grands traits identifiés, il peut être mentionné, de haut en bas (Fig. n°5, p.18) :

- un limon argileux marron, épais de 70 cm, compact à granulats calcaires et cailloux (1) ;
- un sable beige/blanc marbré développé sur une épaisseur de 110 cm. Cet ensemble est constitué de sédiments aux teintes relativement contrastées (rouilles/brunes/claires) et est recoupé en partie par les pointes des fentes de gel en « V » ouvert (2) ;
- un sable limoneux beige/vert marbré d'une épaisseur de 30 cm environ (4). Cet ensemble relativement homogène est séparé du précédent par un lit fin orangé (3) et est traversé par un

système de fentes étroites et peu profondes. Ce système de fentes est scellé par les litages sableux constitutifs de l'unité supérieure.

- un niveau de blocs calcaires en forme de dalle et souvent pulvérulents (5). Par endroits, cet ensemble est enveloppé par le niveau sous-jacent.
- un sable vert de teinte rouille qui enveloppe des blocs calcaires en forme de dalle, présents à faible profondeur sous le niveau d'apparition de cet ensemble (6 à 8).

Malgré l'absence d'éléments de datations (OSL, indices archéologiques), nous nous risquons à une interprétation chronologique de la séquence stratigraphique observée. Cette interprétation se base sur des éléments comparatifs recueillis de contextes géologiques proches (pied de buttes stampiennes) situés ailleurs en Ile-de-France⁴. Le limon argileux marron très homogène et massif apparaît directement issu de l'érosion de la butte stampienne. Il pourrait s'agir d'un dépôt colluvionné, au regard des éléments détritiques repérés (cailloux, dalles calcaires). Les nombreux traits de bioturbations qui le traversent invitent à le rapporter à l'horizon Bt Holocène. L'ensemble sableux beige/blanc marbré (2) sous-jacent procéderait d'une dynamique de colluvionnement de formations issues du démantèlement des versants de la butte stampienne principalement, vu l'importance de la composante sableuse dans l'ensemble des lits. Ce mode de dépôt serait révélateur d'une ambiance climatique plutôt froide ou périglaciaire, ce qui placerait l'ensemble dans une phase glaciaire. Par ailleurs, la reconnaissance de fentes cryogéniques permet de resituer la genèse de l'unité avant une péjoration climatique de forte intensité (Pléniglaciaire supérieur ?). La mise en place de cet ensemble pourrait donc être contemporaine du Pléniglaciaire moyen (MIS 3).

L'ensemble de cette séquence repose sur des niveaux d'altération du substrat calcaire tertiaire (4 à 8). La composition sableuse de ces niveaux suggère leur enrichissement par des produits d'altération du substrat stampien. Le système de fentes indique en outre l'installation ultérieure de conditions périglaciaires. L'attribution chro-

nostratigraphique précise de cet ensemble est difficilement estimable compte tenu des phénomènes érosifs successifs affectant, jusqu'au toit Tertiaire, les formations superficielles des plateaux depuis le début du Quaternaire. Ce que suggère par ailleurs la faible épaisseur des couvertures détritiques enregistrées sur les feuilles géologiques du BRGM.

Le SP1 (Fig. n°6, p. 19) a été implanté au niveau d'une légère dépression visible en surface (nappe n°168, tr 03). Les données morphosédimentaires collectées ont permis de reconnaître une nouvelle dépression orientée est-ouest comme celle identifiée dans le secteur ouest de la phase 1. A l'instar de la dépression du secteur ouest, son creusement et son remplissage témoignent d'une histoire complexe^{5 6}: dissolution, déflation éolienne et/ou ravinement pour la phase de creusement (11 à 7) ? Solifluxion, ruissellement, pédogenèse holocène, colluvions pour la phase de remblaiement (6 à 1) ? En l'absence de datation et de repères pédostratigraphiques, il nous est difficile de resituer cette dépression dans la chronologie du Quaternaire. Par défaut, nous proposons de la replacer au sein du dernier Glaciaire weichsélien, sans plus de précision.

⁴ Blaser F. et al. 2012

⁵ Wuscher in Lefeuvre 2014

⁶ Van Oort et al. 2013

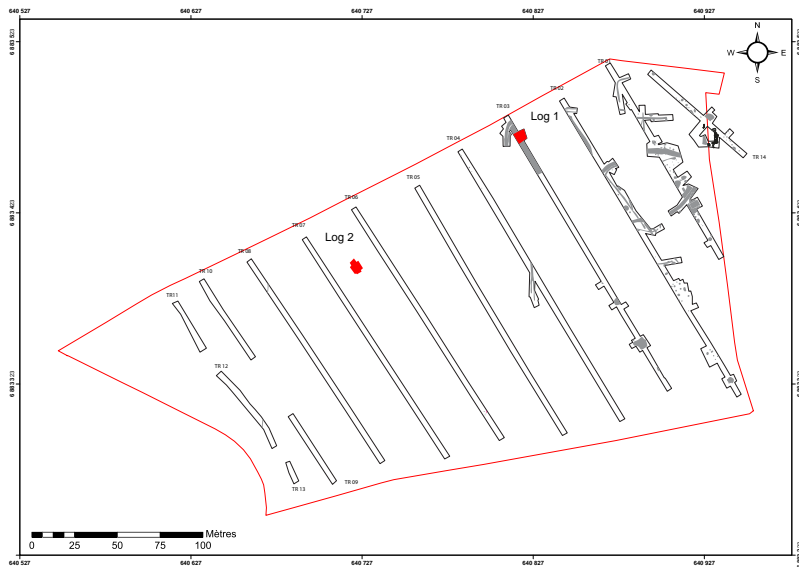

Fig. 4 : Localisation des sondages profonds

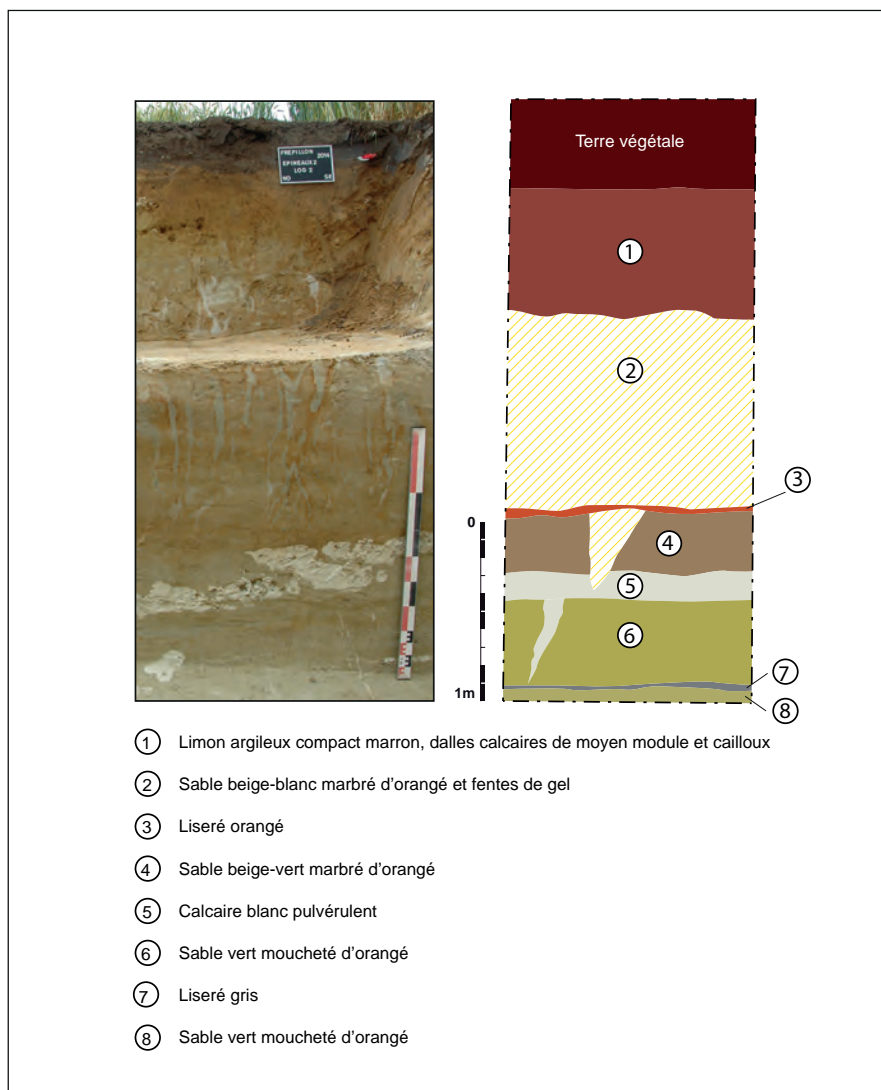

Fig. 5 : Log 2

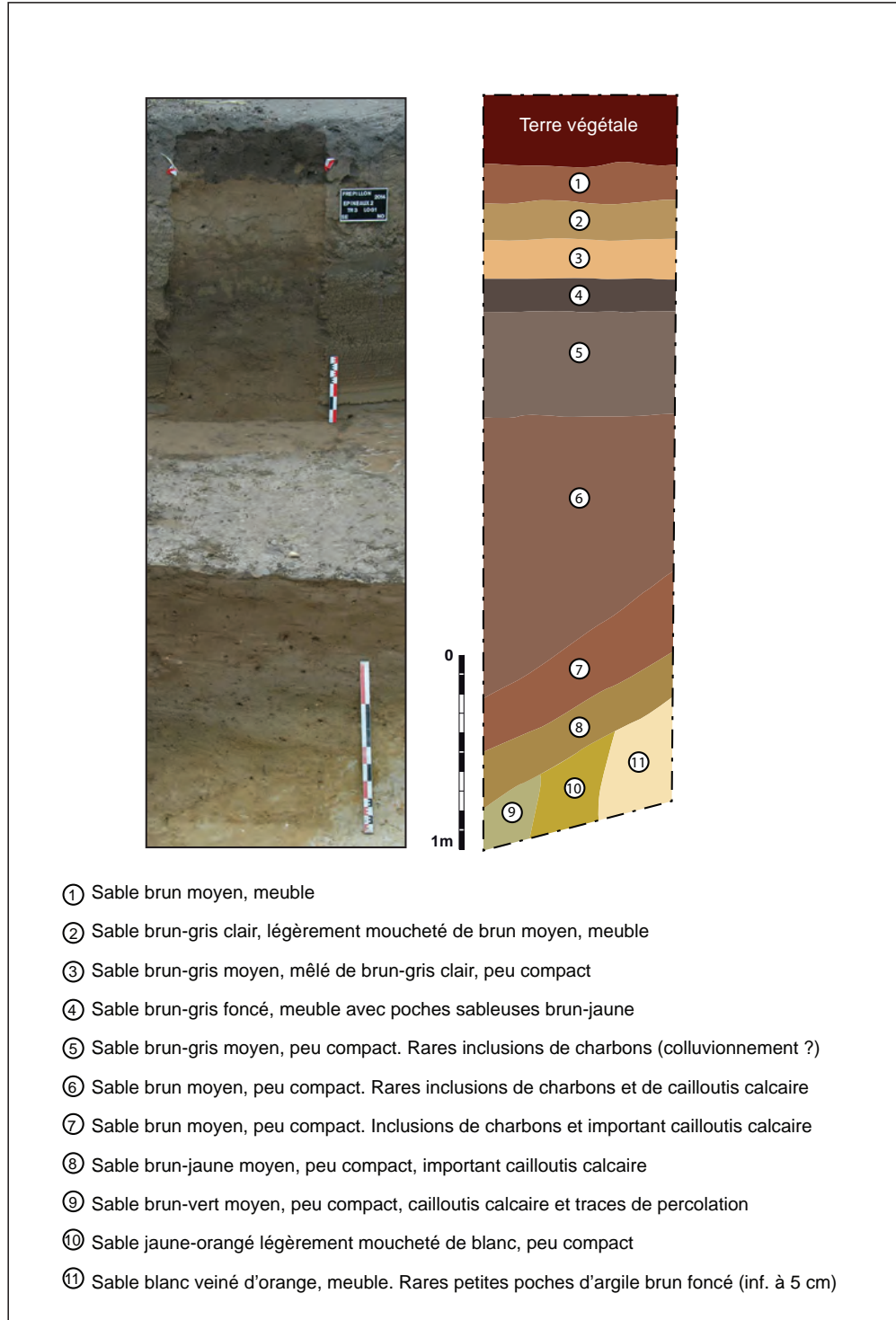

Fig. 6 : Log 1

II. Contexte historique et archéologique

II.1. Données historiques (P. Carvalho, d'après A. Lefeuvre⁷)

Selon Lebeuf⁸, la première mention de Frépillon sous sa forme latinisée apparaît en 1174. Heimard de Frépillon, ou *Frepellum*, vend à Burchard de Montmorency un bois situé vers Bettemont (Béthémont-la-Forêt aujourd'hui ?) qu'Huchard donne à l'Abbaye du Val. On retrouve la mention de Frépillon lorsqu'Engelran de Trie donne en rente à Hemard de Frépillon le bois de *Gehenniaco*⁹, correspondant au toponyme français Jagny aujourd'hui disparu, situé à proximité du village de *Frepeillun*. Frépillon n'est pas mentionné dans le pouillé de Paris du XII^e siècle, ni au XIII^e siècle lors de sa réécriture. Lebeuf suggère qu'elle a été détachée de la cure de Méry-sur-Oise et note que *Frepilione* apparaît dans le Pouillé écrit au milieu du XV^e siècle. La paroisse de Frépillon, dont le curé était nommé par l'évêque de Paris, aurait donc été créée par démembrement de Méry entre le XIII^e et le XV^e siècle.

L'église Saint-Nicolas, largement remaniée au XIX^e siècle, présente deux chapiteaux attribués XIII^e siècle et utilisés en remploi¹⁰.

Durant l'époque médiévale, les abbayes Notre-Dame du Val (à Mériel) et Notre-Dame la Royale dite de Maubuisson (à Saint-Ouen-l'Aumône) possédaient une part importante des terres de Frépillon. Les moines du Val y avaient un bois (Bettemont ?) et en 1248 ils acquièrent une vigne à Malmont. Entre 1245 et 1275, les moniales de Maubuisson y rassemblèrent un vignoble pour compléter leur ferme céréalière de Bessancourt. Implanté au fond de l'impasse de La Tronche, leur manoir comprenait encore en 1764 un corps de logis avec granges, écuries et bergeries, jardins et vergers.

D'après Lebeuf qui se base sur l'acte de la visite d'un Doyen rural, il n'y avait en 1470 que 8 habitants, ce qui paraît surprenant pour un vil-

⁷ Lefeuvre 2014

⁸ Lebeuf 1883

⁹ Roblin, 1971, p. 251

¹⁰ Wabont, Val-d'Oise.fr, Frépillon

lage élevé au rang de paroisse. Le livre des élections (volume contemporain de l'abbé Lebeuf ?) marque qu'il y a 78 feux. L'Abbé en aurait rapporté davantage et il cite le Dictionnaire Universel qui comptabilise 444 habitants.

II.2. Données archéologiques (P. Carvalho d'après A. Lefeuvre¹¹)

La présentation du contexte archéologique se fera en deux temps. Dans un premier temps, sera présenté le contexte général connu dans un rayon de 1500 m. Dans un second temps, les résultats du diagnostic mis en œuvre par A. Lefeuvre sur les parcelles attenantes et qui ont largement conditionné la problématique de l'intervention présentée dans ce volume seront énumérés.

II.2.1. Contexte archéologique général (fig. 7, p. 21)

Les opérations archéologiques sont assez nombreuses dans ce secteur du Val-d'Oise, notamment en raison de récents travaux d'aménagements. Nous décrirons ci-après les découvertes les plus notables, par périodes, dans un rayon de 1500 m.

II.2.1.1. L'occupation préhistorique

Les indices d'occupations préhistoriques sont relativement rares. Le toponyme *La grande Borne* (fig. 7 n°1) pourrait correspondre à un mégalithe disparu. Sur la commune de Méry-sur-Oise, au lieu-dit *La Garenne de Maubuisson* (fig. 7 n°3), une prospection pédestre de C. Mariette du GERA VO¹², dans les années 1980, a permis de collecter un ensemble lithique attribué à l'Épipaléolithique ou au Néolithique. On signale également des découvertes anciennes de mobilier néolithique au lieu-dit *Le cul des angles* (fig. 7 n°4). Les éléments les plus fiables proviennent d'un diagnostic archéologique réalisé en 2007 au lieu-dit *Les Flaches Ouest* (fig. 7 n°2) par J.-G. Pariat (SDAVO) . Il a livré les indices d'un site néolithique sous la forme de

¹¹ Lefeuvre 2014

¹² Groupement d'Études et de Recherches Archéologiques du Val de l'Oise.

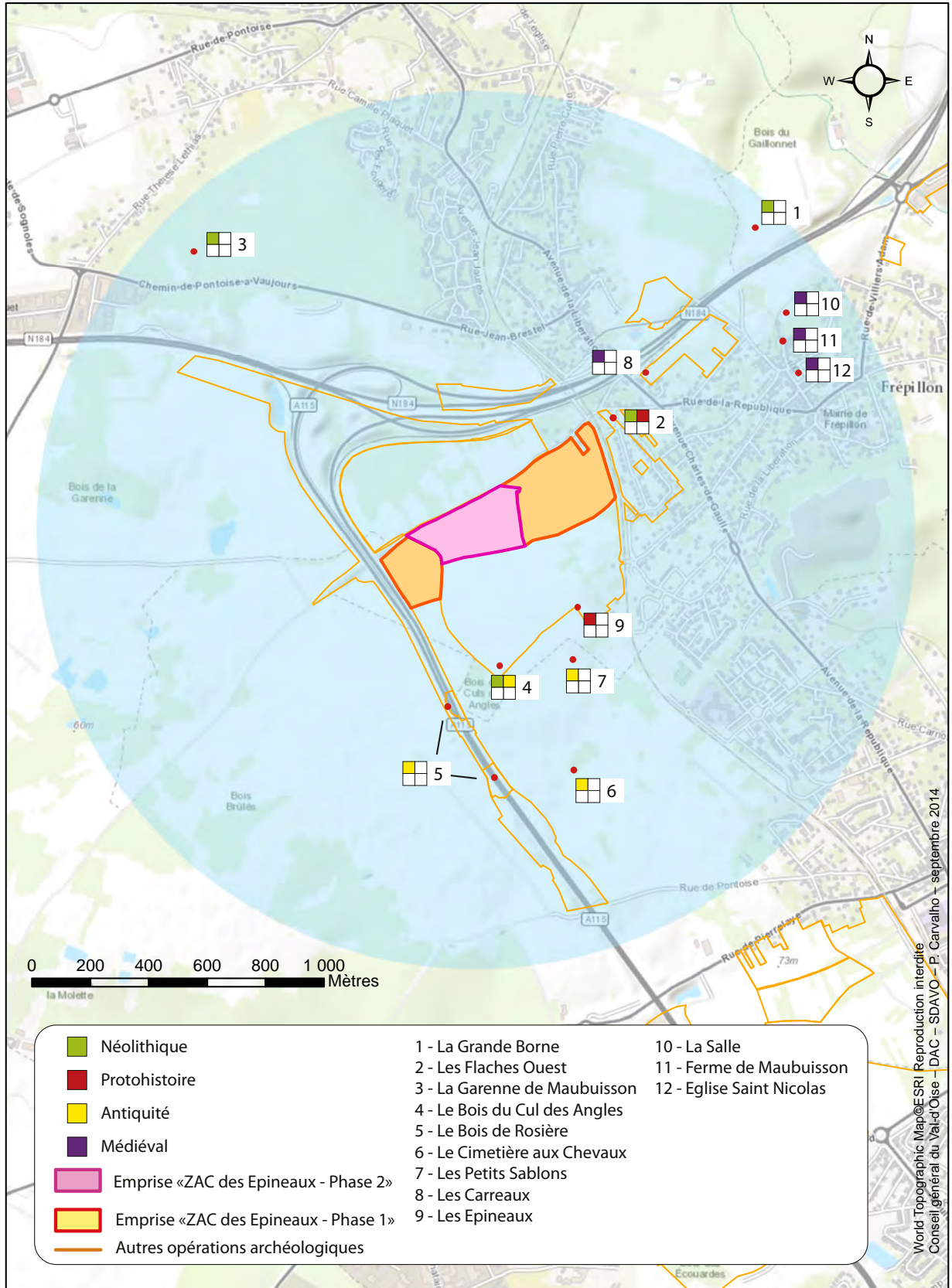

Fig. 7 : Contexte archéologique dans un rayon de 1500 m

poches de sédiments sableux contenant des tessons de facture grossière rattachés au Néolithique récent/final¹³.

On y dénombre également un grattoir sur lame et un nucléus comportant des traces de débitage laminaire¹⁴.

II.2.1.2. L'occupation protohistorique

Lors du même diagnostic aux *Flaches Ouest*, un ensemble de fosses et trous de poteaux ont été découverts et datés de l'Hallstatt moyen. La nature domestique ou funéraire de cet ensemble n'a pu être déterminée¹⁵.

La surveillance de travaux de construction d'un gazoduc au début des années 1980 a révélé une occupation protohistorique au lieu-dit *Les Epineaux*. Deux fossés auraient été identifiés, dont l'un estimé entre 12 et 14 m de large. L'hypothèse d'une fonction défensive a été proposée¹⁶ (fig. 7 n°9).

II.2.1.3. L'occupation antique

Les vestiges les plus nombreux se rapportent à la période antique.

En limite des communes de Frépillon et de Bessancourt, au lieu-dit *le Bois du Cul des Angles* (fig. 7 n°4), une prospection pédestre réalisée en 2005 par D. Grenier a livré du mobilier céramique daté entre le Ier siècle et le IVe siècle de notre ère, ainsi qu'une tête de lion en alliage cuivreux et deux éléments en plomb non identifiés¹⁷.

Sur la commune limitrophe de Bessancourt, un diagnostic archéologique réalisé au lieu-dit *le Bois de Rosière* (fig. 7 n°5) par J.-C. Durand et Y. Franzini¹⁸, en 1999 dans le cadre des travaux de l'A115, a mis au jour une occupation du Ier siècle av. J.-C. au Ve siècle ap. J.-C.¹⁹. La fouille qui a suivi en 2000, conduite par A. Poyeton (AFAN)²⁰, a précisé l'organisation des structures domestiques, réparties sur deux zones globalement datées du Ier au IIe siècle ap. J.-C. Dans

la première zone, partiellement fouillée, étaient regroupés un bâtiment rectangulaire (12 x 7 m) et de grandes fosses en périphérie. A 200 m au sud, un second habitat de 3500 m² a été daté du milieu du Ier siècle. On dénombre également des structures maçonnées de la fin du IIe siècle et du milieu du IIIe siècle. Un séchoir et une aire à grain semblent avoir été construits juste avant l'abandon du site.

Au lieu-dit les *Petits Sablons* (Fig. 7 n°7), un fossé gallo-romain de 5 m de large sur 3 m de profondeur a été repéré lors de la surveillance des travaux de construction d'un gazoduc en 1981²¹. Un niveau d'occupation gallo-romain a été caractérisé au lieu-dit le *Cimetière aux Chevreaux* (fig. 7 n°6) en 1982²².

II.2.1.4. L'occupation médiévale

Nos connaissances sur le contexte archéologique médiéval de la commune sont beaucoup plus lacunaires. On relève cependant que le toponyme *La Salle* (fig. 7 n°10) pourrait renvoyer à un édifice religieux alto-médiéval. En 1281, au lieu-dit la ferme de Maubuisson (Fig. 7 n°11), l'abbaye de Maubuisson acquiert un manoir sur la paroisse de Frépillon.

Sur le diagnostic situé au lieu-dit *Les Carreaux* (fig. 7 n°8) et mené en 2009 par A. Lefeuvre, une structure s'apparentant à un fond de cabane, ainsi que deux trous de poteaux et une fosse ont livré une dizaine de tessons de poterie et un fragment de tuile. La céramique est à rapprocher des productions de la vallée de l'Ysieux et pourrait être datée d'une période chronologique allant du IXe au XIIe siècle.

II.2.1.5. L'occupation moderne

Les textes du XVIIe siècle indiquent la présence d'un hôtel seigneurial adjoint d'une ferme, encore en élévation aujourd'hui impasse de la Tronche²³. Un diagnostic archéologique a été réalisé par N. Karst (INRAP) aux abords de cette impasse²⁴. Les murs retrouvés correspondent à des constructions détruites avant l'interven-

12 Etude R. Nallier - UMR 7041.

14 Pariat 2007, pp 25-26.

15 Pariat 2008.

16 Toupet 1985.

17 Grenier 2005, pp 16-17.

18 Durand, Franzini 2000.

19 Durand, Franzini 2000.

19 Poyeton 2003.

21 Toupet 1985

21 Toupet 1985

22 Adaine 1992, pp 74-90.

24 Karst 2009.

tion archéologique ou à des murs reprenant des tracés d'élévation déjà présents sur le cadastre napoléonien.

II.2.2. ZAC des Epineaux : résultats de la première phase de diagnostic²⁵

(Fig. 8, p. 23)

L'emprise concernée par notre étude est circonscrite à l'est et à l'ouest par les terrains constitutifs de la première phase de diagnostic :
- le premier se situe au lieu-dit *L'Ecaillé* sur des

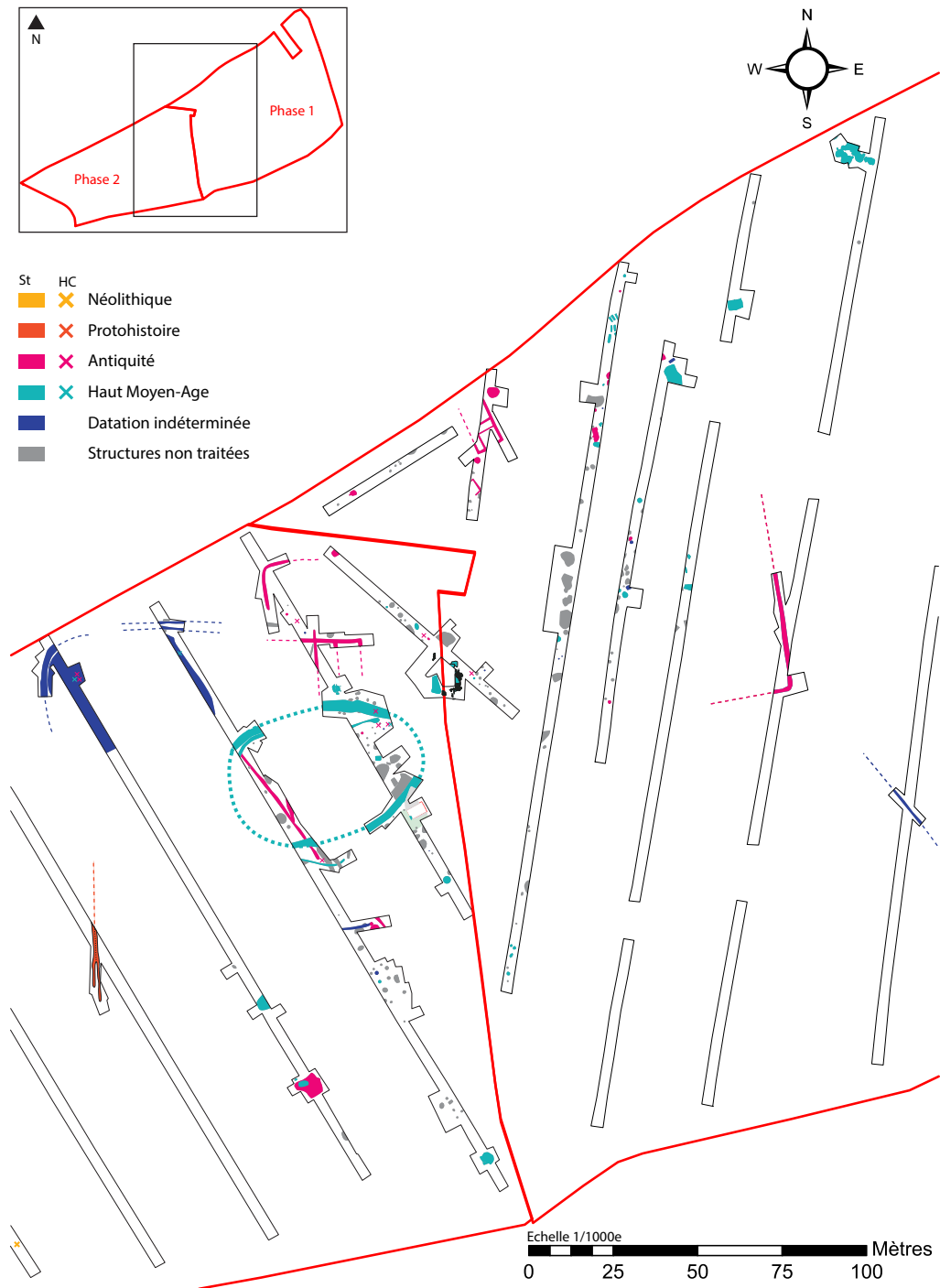

Fig. 8 : Frépillon (95) - ZAC des Epineaux - Plan phasé des occupations archéologiques (diagnostic SDAVO 2014)

terrains relativement plans compris entre 91 et 87 m NGF. Il est circonscrit par la voie communale n°1 au nord, la voie ferrée Ermont-Valmondois à l'est et le chemin rural n° 21 au sud ;
 - le second s'étendant à l'ouest au lieu-dit *Le Bois de Rosières* présente un dénivelé plus marqué compris entre les cotes 87 et 82 m NGF. Il s'étend au nord jusqu'à la voie communale n°1, à l'est jusqu'au chemin rural n°28 et à l'ouest jusqu'à l'autoroute 115.

La première phase de diagnostic réalisée sur 11,9 ha en mars 2014 a permis la caractérisation de 148 structures archéologiques distribuées dans leur grande majorité sur le quart nord-ouest des terrains, au lieu-dit *L'Ecaillé* (Fig. n°9, p. 25). Au regard du taux d'ouverture (8,53 %), l'importance numérique des structures découvertes traduit une forte densité d'occupation.

Les plus anciens vestiges collectés se rapportent à la préhistoire. Ils se présentent sous la forme d'un corpus limité de silex taillés retrouvés hors contexte. Ce bruit de fond laisse supposer l'existence, sur ces terrains, de niveaux préservés de l'Holocène voire de la toute fin du Pléistocène. Ces résultats nécessitent d'être plus amplement confirmés.

Un établissement rural gallo-romain a été appréhendé. Ce site semble avoir été structuré par une limite fossoyée dont seul un angle a été mis au jour. A l'intérieur de cet espace se trouve un ensemble bâti composé de deux constructions. La plus importante par la taille évoque un habitat ayant connu au moins deux phases d'occupation. La première phase correspond à la création d'un bâtiment sur poteaux vers le milieu du Ier siècle, doté d'une cave maçonnée. La seconde voit l'édification au même emplacement d'un bâtiment "en dur", à la charnière des Ier et IIe siècles. Son abandon et démantèlement semblent avoir lieu au cours de la deuxième moitié du IIe siècle et/ou du IIIe siècle.

Les autres structures antiques sont constituées de structures en creux à la fonction indéterminée et au comblement fréquemment détritique. Elles sont clairsemées dans l'espace. A ce stade il est impossible de donner une fonction précise à cet

établissement mais il convient de souligner les fortes similitudes avec les deux petits établissements gallo-romains découverts à Bessancourt lors des travaux de l'A115.

L'occupation médiévale se superpose en grande partie aux indices d'occupation antique. Elle occupe tout de même une superficie plus étendue. La datation de cette occupation peut être comprise dans une fourchette chronologique allant du VIe/VIIe siècle au XIe avec cependant une grande majorité de structures comprises entre le IXe et XIe siècle. Les traces d'occupation attribuée à l'époque mérovingienne se résument à un fond de cabane. L'occupation médiévale succède donc l'occupation antique après un important hiatus.

L'espace est potentiellement structuré à l'intérieur d'un enclos fossoyé dont seul un angle a été perçu (le même que celui cité ci-dessus).

L'occupation des IXe-XIe s. est probablement liée à un habitat, comme le suggérerait la série de fours découverts à l'extrême est de l'occupation. On relève également la présence de plusieurs silos assez dispersés dans l'espace pouvant correspondre à plusieurs noyaux d'habitat. Enfin deux « zones funéraires » ont été détectées. Leur fouille partielle a permis de mettre en avant des recrutements divers depuis les sujets immatures jusqu'aux adultes. Les modes d'inhumations sont eux aussi divers, allant de la simple fosse à des tombes architecturées.

Les vestiges contemporains sont quant à eux limités aux terrains du *Bois de Rosières*. Ils se rapportent tous au vaste système d'épandage mis en place dans ce secteur du département à la fin du XIXe s. et actif jusqu'aux années 1970.

II.3 Etude archéogéographique (F.Trouvé)

II.3.1. Occupation des sols

(Fig. n°10, p. 28)

L'étude archéogéographique permet, d'une part, de préparer l'opération en cartographiant d'après les plans anciens les éléments qui ont disparus du paysage, ou à l'inverse, de constater leur persistance (réseau viaire, parcellaire etc.).

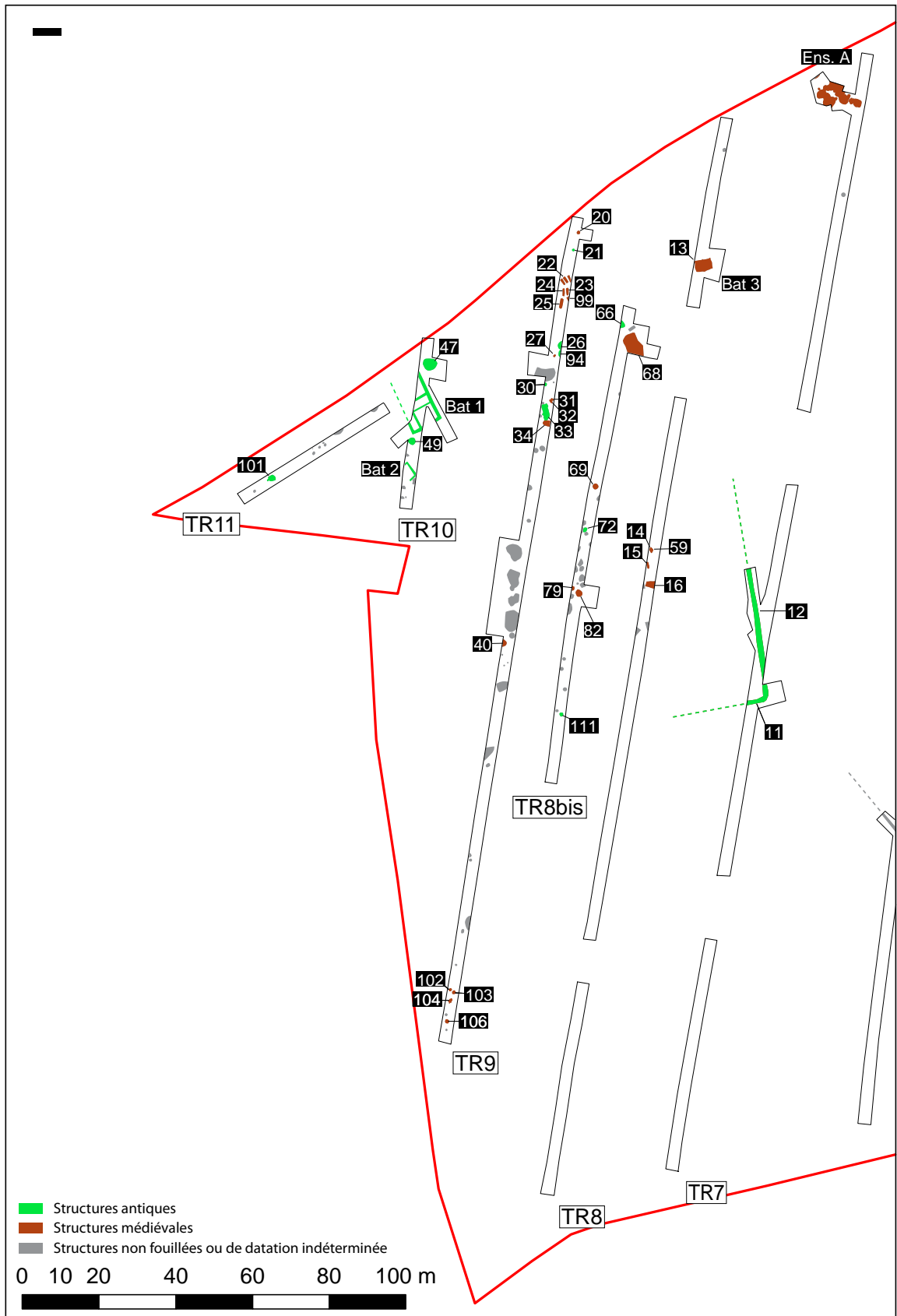

Fig. 9 : Zoom sur les résultats de la phase 1

D'autre part, elle permet, à l'issue de l'opération, de replacer les découvertes dans leur contexte topographique, hydrographique, dans le maillage des hameaux connus, etc.

Concernant Frépillon, plusieurs hameaux sont cartographiés autour du village, au sein d'un territoire cerné par des bois et garennes. *Les Balicots*, proches de Bessancourt, sont dotés d'un moulin à vent. Des archives y mentionnent l'acquisition en

1240 par la reine Blanche de Castille – fondatrice de l'abbaye de Maubuisson à Saint-Ouen-l'Aumône – d'une mesure et d'arpents de vigne. A l'est, entre Frépillon et Villiers-Adam, se trouve la ferme de *Coquesalle* qui relevait au XIII^e siècle des cisterciens de l'abbaye de Notre-Dame-du-Val (sise à Villiers-Adam). Le hameau de *Sognolles*, également mentionné dans des archives du XIII^e siècle, est quant à lui situé au nord-ouest du village de Frépillon.

Une fontaine est par ailleurs mentionnée au XVIII^e siècle près d'un hameau, au sud du village de Frépillon (Carte de Cassini). Elle n'est plus qu'un souvenir sur le cadastre napoléonien (1832) qui mentionne un chemin de l'*ancienne Fontaine*.

La « ceinture verte » qui entoure la zone se compose de la forêt de Montmorency au sud et de différents bois et garennes, dont la garenne de Bessancourt à l'ouest et celle de Maubuisson au nord. L'emprise du *Bois des Rosières* correspond à une partie de l'ancienne garenne de Bessancourt. D'après les documents planimétriques, le défrichement de cette zone s'est opéré entre 1819 (Minute d'Etat-major) et 1901 (plan Directeur révisé). Quant à la garenne de Maubuisson, elle subsiste par lambeaux.

En dehors de l'exploitation des bois, la viticulture est attestée depuis l'époque moderne²⁶. Les cartes représentent de nombreuses parcelles de vignes, dont certaines sont localisées sur l'emprise du diagnostic. L'activité viticole a décliné à partir des années 1850 en parallèle à la crise provoquée par le *Phylloxera*²⁷. Le maraîchage et les vergers supplantent alors la vigne, grâce

à l'épandage des gadoues parisiennes et aux débouchés marchands facilités par le chemin de fer. La halte de Frépillon sur la ligne Ermont – Valmondois est bâtie en 1889. Enfin, l'exploitation du gypse est attestée par plusieurs carrières.

II.3.2. Le réseau de circulation

(Fig. 11, p. 29)

Le réseau de circulation local relie Frépillon à deux points de passage : sur l'Oise via le chemin de *Pontoise à Frépillon* qui borde le nord de l'emprise, et sur la Seine avec le chemin de *Herblay à Frépillon*. A 750 m à l'est, la *Route d'Auvers à Paris* recoupe ces tracés locaux et se rattache à l'itinéraire de grand parcours Paris – Dieppe²⁸. Sur l'Atlas de Trudaine (1776), cette route – qui passe par le hameau de Sognolles – décrit un coude pour contourner le relief et la garenne de Maubuisson. C'est par une allée rectiligne et bordée d'arbres qu'elle est ensuite reliée à Méry-sur-Oise. Une modernisation du tracé est réalisée par la suite puisqu'un nouveau tronçon, coupant à travers la garenne de Maubuisson, est cartographié sur le cadastre napoléonien (1832). Bordée de fossés, cette nouvelle route est dénommée *Grande route d'Auvers ou de Méry à Paris*. Les deux tracés sont encore utilisés de nos jours et leur transmission dans le temps a structuré le développement urbain.

Plusieurs chemins d'exploitation peuvent être relevés dans la zone du diagnostic. A l'ouest, le chemin du *Bois des Rosières* conserve la forme de l'orée du bois. Le chemin de l'*Ecaillé* borde le sud de l'emprise. Touché sur le diagnostic des Flaches, il a été caractérisé sous la forme d'un tracé de 5 m de large, très érodé, avec une bande de roulement en limon et la présence de blocs calcaires²⁹. A proximité, la *sente aux Poireaux* dont le nom évoque la pratique du maraîchage traverse l'emprise de l'*Ecaillé*, diagnostiquée en 2014³⁰. Cette sente croise le chemin de *Herblay à Frépillon* pour devenir *chemin des Hioets allant de Herblay à Bessancourt* qui se termine au niveau du Château-Madame (Bessancourt), ancienne maison seigneuriale achetée par Blanche

²⁸ Robert 2006

²⁹ Pariat 2007

³⁰ Lefevre 2014

²⁶ Arzalier 1996, Mezil 1997

²⁷ Arzalier 1996

de Castille au XIII^e siècle. De l'autre côté du *chemin de Pontoise à Frépillon*, la *sente aux Poireaux* se poursuit par le *chemin Vert*.

II.3.3. Le réseau parcellaire

(Fig. 12, p. 30)

Le découpage parcellaire, tel qu'il a été enregistré au début du XIX^e siècle, souligne l'influence des différentes formes du paysage. L'orée du *Bois des Rosières* et le réseau viaire local constituent des limites fortes. Des conflits d'influence s'observent sur l'îlot du *Gros Chêne* où des parcelles sont en éventail afin de s'adapter à la fois à la linéarité du tracé du *chemin de Pontoise à Frépillon* et à la courbe du *Bois des Rosières*. Une autre anomalie est à signaler dans le coin nord-ouest de l'emprise sous la forme d'une parcelle quadrangulaire dont l'orientation est divergente et vient perturber le découpage général.

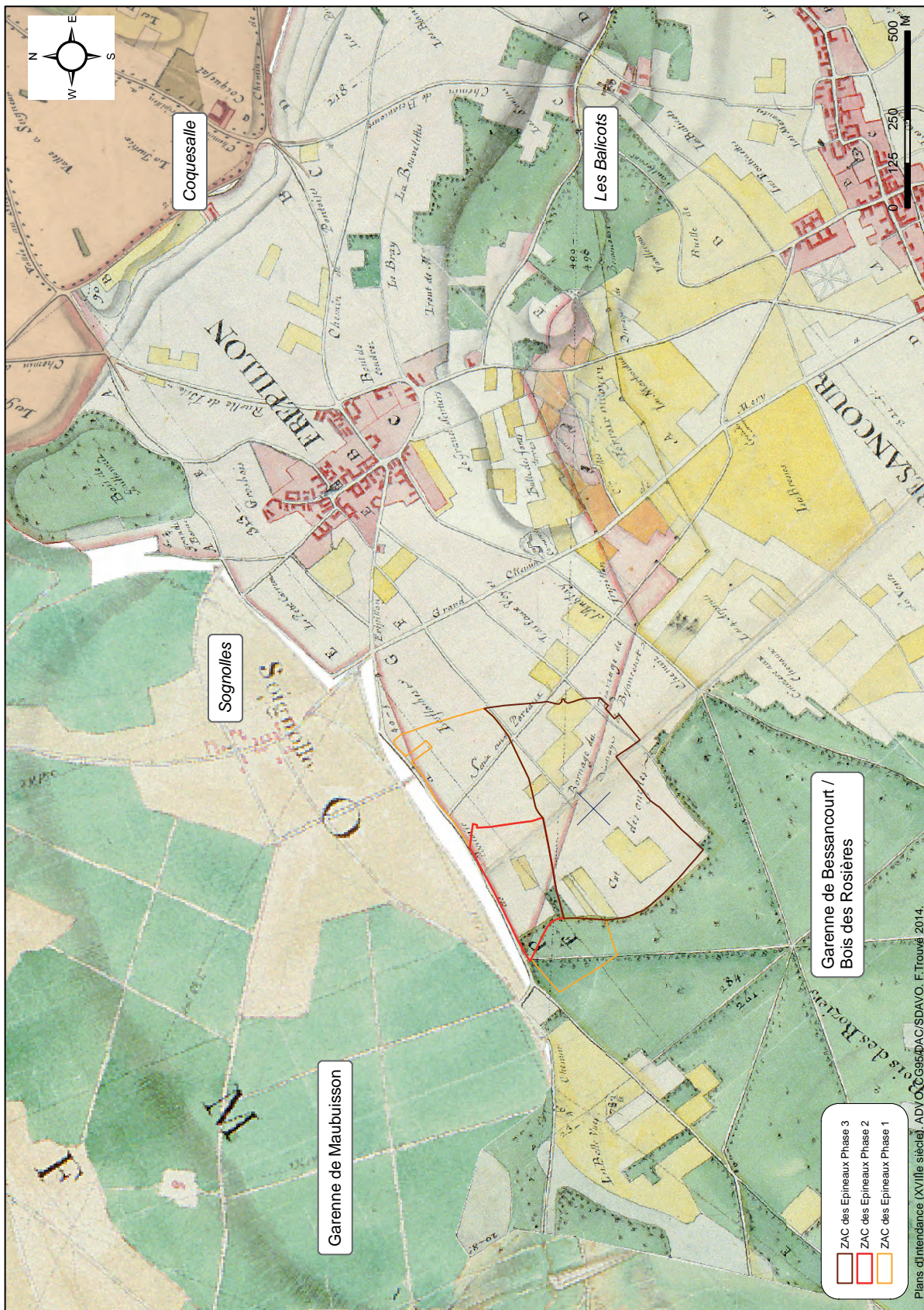

Fig. 10 : Occupation des sols durant l'époque moderne d'après les Plans d'Intendance (ADVO, XVIIIe siècle)



Fig. 11 : Le réseau de circulation



Fig. 12 : Découpage parcellaire : influences et anomalies

III. Synthèse et problématique de l'opération

A l'issue de ce bilan, et plus particulièrement des résultats de la première phase de diagnostic, il apparaît que l'emprise concernée par notre étude présente un potentiel archéologique très fort.

Il convient de se demander si des niveaux datant du pléistocène sont conservés, comme le suggère le bruit de fond de la phase 1. A ce titre, l'étude géologique devra être complétée par la réalisation de sondages profonds.

Le diagnostic de la phase 1 ayant mis en évidence la frange est d'un site antique et alto-médiéval, les enjeux principaux de cette seconde phase sont de circonscrire les occupations antiques et alto-médiévales, d'en vérifier les datations (confirmation, variations) et d'en caractériser la nature respective. Ainsi, il conviendra de répondre aux questions suivantes :

- Comment s'organise l'occupation gallo-romaine à l'ouest des vestiges mis au jour ? Aura-t-on la confirmation d'une création ex nihilo de l'occupation, ou percevra-t-on un état plus ancien à l'ouest ? Y-a-t-il pérennisation de cette occupation après le III^e siècle ? La fonction de l'ensemble bâti (petite exploitation agricole ?) se confirmera-t-elle ? Observera-t-on la même orientation entre l'axe de circulation et l'occupation antique (bâtiments antiques isoclines à l'axe du chemin de Pontoise à Frépillon, limite nord de l'emprise) ?

- L'occupation alto-médiévale se poursuit-elle à l'ouest ? Distingue-t-on toujours deux phases, une des VI^e/VII^e siècles, une autre plus tardive des IX^e/XI^e siècles ? Si oui, comment s'organisent-elles ? Qu'en est-il des espaces d'artisanat et d'inhumation ? Y aura-t-il des indices de pérennisation de l'occupation après la période alto médiévale ? L'établissement médiéval identifié doit-il être associé au toponyme disparu de Jagny (*Gehenniaco*) connu par les textes d'archives ? Et dans ce cas sommes-nous en présence d'un des noyaux primitifs du village de Frépillon ?

Enfin, comment ces trois occupations diachroniques s'articulent-elles dans le temps et l'espace ?

IV. Stratégie et méthode mise en œuvre

Le montage de l'opération de diagnostic a été réalisé par le service départemental d'archéologie du Val-d'Oise (SDAVO). Le diagnostic s'est déroulé pendant 12 jours. Le terrassement mécanique a été effectué à l'aide d'une pelle hydraulique sur chenilles de 20 tonnes, équipée d'un godet lisse de curage de 3 m de large, louée auprès de la société Beaussire pour une durée de 6 jours. Les tranchées qui ont révélé de nombreux indices archéologiques ont été remblayées à la fin de l'opération, afin de favoriser la conservation des vestiges.

IV.1. Techniques de sondages

Une surface totale de 6 683 m² a été sondée soit 11,11 % de la surface à diagnostiquer.

Les sondages ont débuté à l'est de la parcelle. Afin de renseigner et de circonscrire sans tarder les occupations mises au jour lors de la première phase de diagnostic, il a été choisi de sonder en premier lieu les parcelles les plus prometteuses, en l'occurrence les plus proches du lieu-dit de l'*Ecaillé* (Fig. 13, p. 34)

L'emprise a été explorée par 13 tranchées de 3 m de large, orientées chacune suivant un axe nord-ouest/sud-est, parallèles au tracé d'une conduite d'eau. Les tranchées 1 à 8 sont parallèles les unes aux autres et espacées de 30 m environ. Les tranchées 9 à 13 obéissent à une règle d'implantation et un mode de numérotation légèrement différents en raison de la conservation d'arbres remarquables. Une quatorzième tranchée a été ouverte dans l'angle mort situé au nord-est de la parcelle, permettant ainsi de faire le lien avec les vestiges découverts lors de la phase 1.

Le décapage mécanique a consisté en l'enlèvement, sous le contrôle d'un archéologue, des niveaux superficiels de terre remaniés par les labours puis les horizons indifférenciés sur une épaisseur très variable. Le substrat marno-calcaire montre des dépressions de hauteurs inégales. Aussi la profondeur des tranchées peut varier de 0,30 m à 1,30 m. Les séquences les plus épaisses sont concentrées au nord-ouest de

l'emprise, conformément à la légère déclivité marquée dans le paysage. Les vestiges les plus affleurants se trouvent dans les zones nord-est. Notons que dans la tranchée 14 et une partie de la tranchée 1, les structures sont affleurantes. Ce secteur est marqué par une forte érosion, mais aussi par une puissance stratigraphique complexe.

Dans un deuxième temps, des agrandissements ponctuels de tranchées ont été effectués. Ces fenêtres de décapage avaient pour but principal de reconnaître l'extension de certaines structures archéologiques et/ou de préciser l'orientation et la continuité de structures linéaires (fossés, murs...).

Toutes les structures n'ont pas été testées intégralement. 26 % des témoins archéologiques ont été fouillés manuellement ou mécaniquement à 50 %.

Deux sondages profonds ont été réalisés, le premier dans la tranchée 3, à la faveur d'une nappe de colluvion suspecte, le second entre les tranchées 6 et 7, conformément aux recommandations formulées par P. Wuscher lors de son étude géomorphologique réalisée lors de la première phase.

IV.2. Contraintes

L'implantation des tranchées a été contrainte, d'une part, par la présence d'une conduite d'eau de 1 250 mm présente dans la partie ouest de l'emprise. Les ouvertures ont été axées suivant son orientation nord-ouest/sud-est et une distance de sécurité de 5 m de part et d'autre de la canalisation a été respectée (Fig. n° 13, p. 34). D'autre part, l'accès à l'extrémité ouest nous a été interdit pour permettre la conservation (convenue avec l'aménageur) de quelques arbres remarquables et du petit bois en bout de parcelle, non concernés par le projet. Nous avons pu, néanmoins, procéder à quelques sondages ponctuels dans le sous-bois partiellement déboisé.

V. Traitement et archivage des données

Les tranchées ont été numérotées de 1 à n dans l'ordre d'exécution.

Toutes les structures ont bénéficié au moment de leur mise au jour d'un enregistrement systématique. Le protocole prévoyait leur photographie, leur numérotation et description dans un cahier d'enregistrement, ainsi qu'un croquis de situation succinct.

Les tranchées, structures identifiées et logs ont été relevés en trois dimensions à l'aide d'un GPS Leica CS 08.

Chaque structure fouillée a fait l'objet d'un relevé en plan et en coupe au 1/20e, et d'une couverture photographique. Les structures les plus remarquables ont fait l'objet de photos verticales (orthophotos).

Le mobilier collecté a été intégralement lavé et conditionné selon les normes en vigueur (sachets plastiques et boîtes polypropylènes). Une structure qui pourrait s'apparenter à un silo ou un puits a fait l'objet de quatre prélèvements distincts afin d'identifier de possibles macrorestes. Les sédiments ont été tamisés à l'eau, en laboratoire, au travers de mailles de 2 mm et 500µm.

La documentation papier a été entièrement numérisée. Les inventaires de structures et des logs, ainsi que de mobilier (artefacts et écofacts) ont été saisis dans une base de données développée sur le logiciel Access et mise en annexes (annexes 3, 4 et 5).

Les plans et coupes ont été vectorisés sur le logiciel Adobe Illustrator CS6.

Les photographies ont été recensées sur un fichier Excel (annexes 6).

Toute la documentation écrite, graphique et numérique est conservée au SDAVO, ainsi que le mobilier archéologique.

VI. Résultats du diagnostic

VI.1 Présentation générale

171 structures archéologiques témoignant d'une occupation comprise entre le II^e siècle et XI^e siècle ont été mises au jour. Ce décompte doit néanmoins être revu à la baisse, certaines structures ayant été annulées (st 059, 072 et 169). D'autres ont reçu plusieurs numéros (fossé 009 = 022 = 056 = 063 = 064). Au total, ce sont 166 structures qui ont été découvertes. 42 d'entre elles ont été fouillées, soit 25 % de l'ensemble des vestiges mis au jour.

Ces structures se localisent principalement à l'est de la parcelle, concentrées essentiellement dans les tranchées 01, 02 et 14 et font suite aux indices découverts pendant la première phase de diagnostic. Plusieurs périodes sont représentées de manière très inégale (Fig. 13, p. 34).

Les périodes pré et protohistoriques sont toujours présentes sous forme de « bruit de fond ». En revanche, la densité de structures appartenant à l'époque antique et alto-médiévale témoigne d'occupations importantes. La période antique est principalement représentée par un réseau dense de fossés structurants, un silo et des vestiges d'habitat matérialisés par des trous de poteau. La période médiévale est caractérisée par un enclos circulaire environné d'un maillage de structures très dense, aussi bien à l'intérieur qu'à l'extérieur de celui-ci, mêlant à la fois des éléments d'habitat (rares) et d'artisanat (plusieurs fonds de cabane, *a priori*, et une structure de combustion maçonnée).

La description des résultats suit l'ordre chronologique des périodes. Le phasage présenté ici est établi sur la base du mobilier céramique récolté principalement des comblements de structures fouillées ou non. Du mobilier récolté en surface, à l'issue des phases de nettoyage et présentant un gage de fiabilité satisfaisant, ont été pris en compte. L'observation de recoupements stratigraphiques entre structures a été ponctuellement possible. Enfin, les structures indéterminées seront présentées à la fin du rapport.

VI.2 Présentation des structures

VI.2.1 Indices d'occupation préhistorique

VI.2.1.1 Le Paléolithique (H. Djema)

Le contexte de buttes stampiennes est un contexte particulièrement favorable à la conservation d'occupations Pléistocènes. Ce potentiel de conservation est bien connu en Picardie (Beauvais, Therdonne) et dans la partie orientale du plateau briard, autour des villes de Melun et de Sénart, en Seine-et-Marne^{31 32}. Les témoins collectés sont principalement attribués au Paléolithique moyen (productions Levallois, bifaces dont certains triangulaires), notamment à sa phase finale.

La phase 2 du diagnostic de Frépillon ZAC des Epineaux a permis de recueillir 3 vestiges lithiques présentant un bon état de conservation à l'exception d'1 éclat à tranchant et arêtes émoussés. Ce qui porte à 7 la quantité des vestiges lithiques collectés pour la partie nord de l'emprise de la ZAC. L'éclat émoussé a été retrouvé piégé dans une des marbrures plus ou moins fermées de la tranchée 4, le reste ayant été recueilli pendant l'ouverture des tranchées à proximité de structures archéologiques.

L'indice lithique collecté en tranchée 4, à 80 cm de profondeur, est en silex secondaire du Campanien. Cette matière première provient probablement des affleurements de la vallée de l'Oise, au minimum à une vingtaine de kilomètres au nord de l'emprise. L'éclat conserve des résidus de plage corticale sur son bord latéral gauche. Sa face inférieure est affectée par un léger voile de patine blanche. Il s'agit d'une pointe pseudo-Levallois relativement caractéristique du Paléolithique moyen. Réalisée au percuteur dur, sa morphologie est relativement épaisse (65*50*11 mm).

Le reste du mobilier recueilli pendant le décapage est peu caractéristique. Les deux éclats concernés de morphologie sub-rectangulaires présentent un bon état de conservation.

31 Blaser 2007,

32 Connet et al. 2000

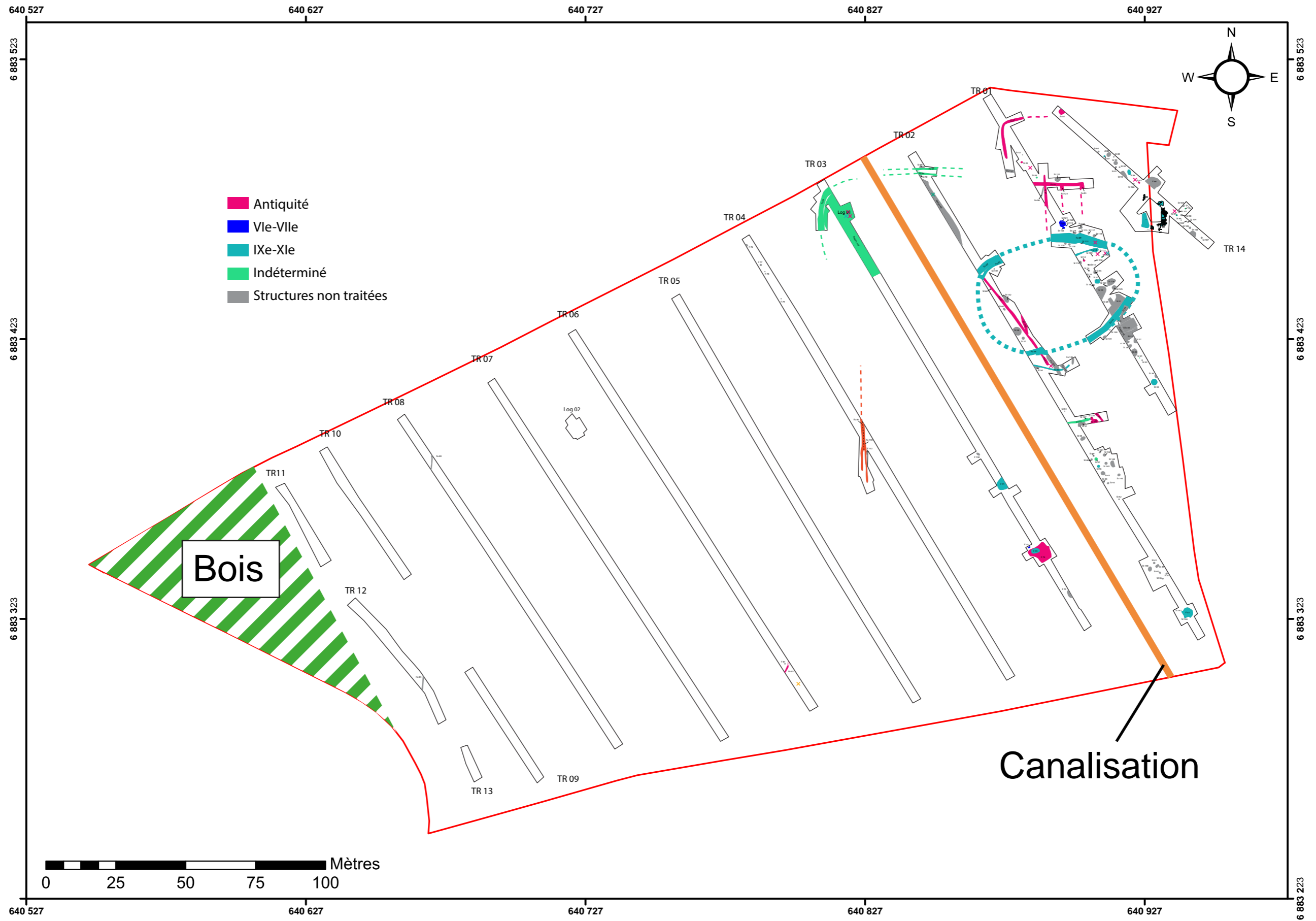

Fig. 13 : Plan masse général

Ils s'inscrivent également dans une chaîne opératoire de débitage. Cet ensemble se compose d'un silex tertiaire (Bartonien) provenant sans doute d'affleurements locaux (Ludien ou Calcaire de Saint Ouen) et d'un silex secondaire. L'éclat en silex tertiaire présente une patine blanche sur ses deux faces. Il a été débité au dépend de la face inférieure d'un éclat (présence de bulbes de percussion sur les deux faces). De section asymétrique, cet éclat Kombewa (56*32*22 mm) présente un dos abrupt et un tranchant opposé repris par la retouche (denticulé). Son talon est épais et lisse. Les stigmates conservés sur ses faces témoignent d'une technique de percussion directe à la pierre dure. Malgré l'absence d'éléments de diagnose, fort des observations technologiques et de la matière première employée, cet indice s'apparenterait aux industries de l'Holocène (Néolithique).

Enfin, le dernier éclat conserve une plage corticale lisse sur sa partie proximale. L'éclatement par la pelle mécanique d'une partie de sa surface supérieure limite les observations technologiques. Son talon abrupt est punctiforme. La face inférieure de l'éclat conserve les stigmates d'une taille directe au percuteur dur. De section symétrique (27*18*8 mm), il présente des tranchants bruts.

Malgré leur effectif réduit, ces vestiges évoquent une présence humaine remontant au moins au Paléolithique moyen et confortent l'idée d'une occupation Néolithique dans le secteur.

VI.2.1.2. Le Néolithique

Un tesson néolithique a été découvert dans la tranchée 06, à proximité de la structure 082. Tout au plus, cet indice ténu témoigne d'une présence humaine à l'époque néolithique dans le secteur.

VI.2.2. la protohistoire

VI.2.2.1. Les fossés 080 et 172.

(Fig. 14, p. 36)

Le **fossé 080** a été suivi sur une longueur de 18,30 m, puis s'interrompt au sud. Il mesure environ 0,65 m de large pour une profondeur de 0,20 m. Son profil montre des bords inclinés et un fond relativement plat comblé par un sable gris foncé meuble. Un tesson (bord aplati à dégraissant grossier calcaire) a été prélevé en surface et serait caractéristique d'une période chronologique allant de l'âge du Bronze à la Tène ancienne.

Le **fossé 172** est antérieur au fossé 080. Il a été décapé sur 21 m puis, à l'instar du fossé postérieur, il disparaît au sud. Il mesure 0,54 m de large pour une profondeur de 0,30 m. Son creusement, à bords droits et fond en cuvette est comblé d'un sable meuble brun-gris moyen, moucheté de blanc. Aucun mobilier n'a été découvert dans cette structure.

Ces fossés présentent un relatif bon état de conservation. Leur interruption vers le sud semble être le fait d'une volonté délibérée, mais on ne peut exclure une autre cause, telle que l'érosion.

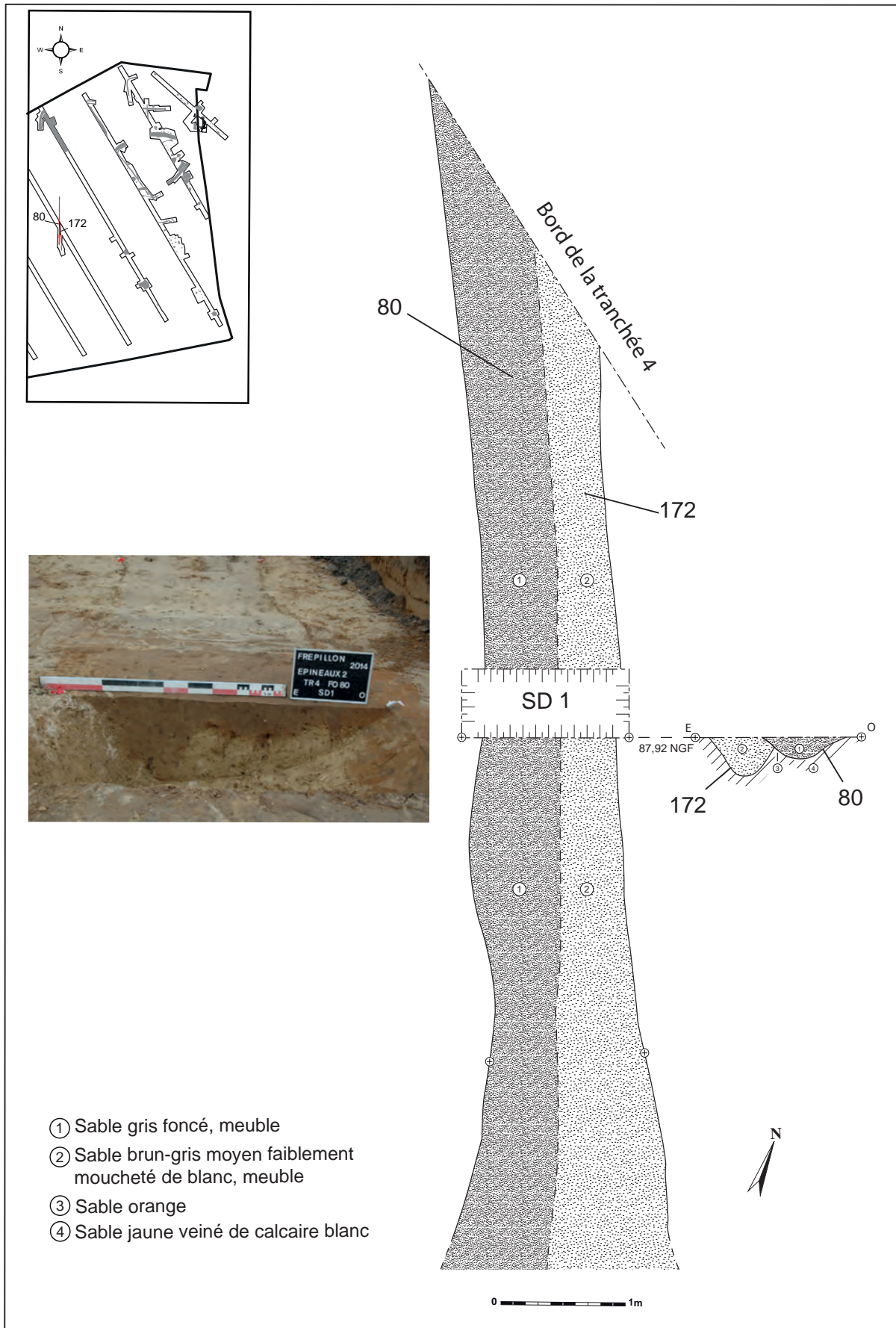

Fig. 14 : Les fossés 080 et 172

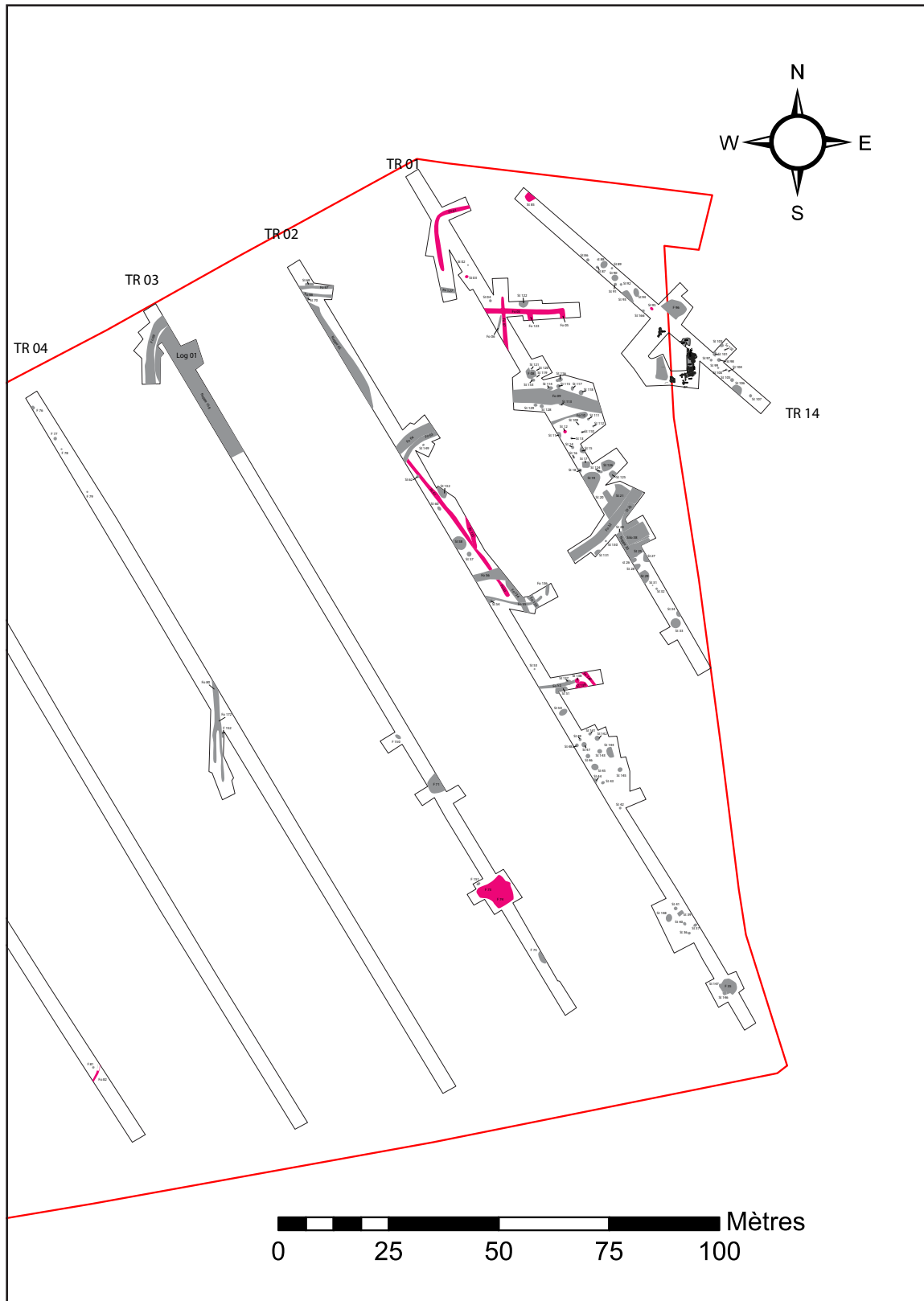

Fig. 15 : Les structures antiques testées

VI.2.3. L'Antiquité

(Fig. 15, p. 37)

La période antique est caractérisée par un réseau de fossés structurants ainsi que par quelques trous de poteaux. Certains vestiges n'ont pas été sondés, mais la collecte en surface de mobilier céramique a permis de les situer chronologiquement. Ces découvertes s'inscrivent en continuité avec celles énoncées par A. Lefeuvre.

VI.2.3.1. Les fossés

Le **fossé 001** (Fig. 16, p. 39) a été identifié dans la tranchée 01 à 0,80 m de profondeur sous la végétale. Il a été creusé dans un sédiment sableux roux et blanc et forme un angle droit au nord-ouest. Identifié sur 19 m, ce fossé incurvé se développe vers l'est et vers le sud. D'une largeur moyenne de 0,65 m, il présente une profondeur de 0,30 m. Son creusement accuse un profil à bords inclinés et fond en cuvette. Son comblement est constitué d'une couche de sable gris foncé, hétérogène et meuble, qui recouvre une couche de sable gris foncé mouchetée de sable roux et blanc.

De ce fossé, 4 tessons ont été collectés. 2 d'entre eux ont été datés des II^e et III^e siècles, un autre du IV^e siècle. L'attribution du quatrième reste imprécise (gallo-romain ou HMA). Enfin, 2 petits fragments de verre blancs ont été collectés.

Peut-on rattacher ce fossé 001 aux fossés 11 et 12 découverts lors de la première phase de diagnostic ? Le fossé 001 pourrait constituer l'angle opposé de celui formé par les fossés 11 et 12. Les caractéristiques structurelles et les orientations peuvent pencher en ce sens. Par ailleurs, l'étude archéogéographique semble démontrer que ce fossé 001 est isocline au découpage enregistré sur le cadastre napoléonien, à l'instar du fossé 12 découvert lors de la première phase (Fig. 17, p. 40).

Les **fossés 005, 007 et 123** (Fig. 18, p. 41) ont été repérés à peu de distance du fossé 001, dans la première tranchée, à 1 m de profondeur sous la végétale. Ils ont tous trois été installés dans un sable gris.

Orientés respectivement selon un axe est-ouest et nord-sud les fossés 005 et 007 se croisent à angle droit. Un sondage manuel de cette intersection n'a malheureusement pas permis de documenter la question de leur relation stratigraphique, le comblement étant identique. Ce sondage a ensuite été étendu afin de documenter au mieux ces deux fossés.



Fig. 19 : Cliché des fossés 005, 006 et 007 après nettoyage

Le **fossé 007** a été identifié sur 11 m de long. Il s'interrompt au nord, au delà du fossé 005. Large de 0,76 m et profond de 0,26 m, il accuse un profil en cuvette et conserve deux niveaux de complements : un premier composé de sable gris moyen, surmonté d'un second constitué de sable gris foncé.

Un tesson issu du sondage commun des fossés 005 et 007 a été daté des II^e/III^e siècles. Enfin, l'ensemble faunique se résume à 1 dent.



Fig. 20: Cliché de la coupe O/E du fossé 007

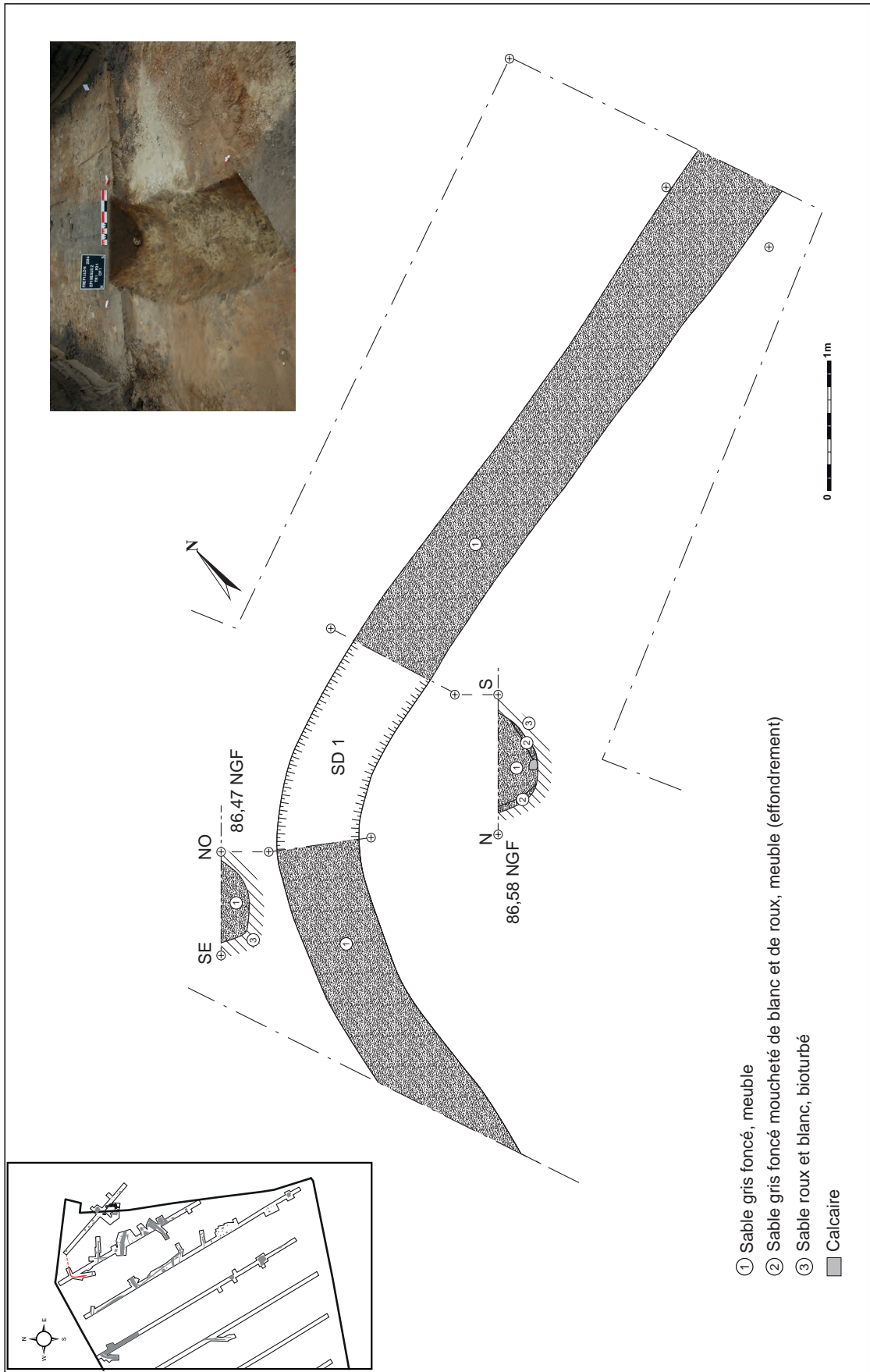

Fig. 16 : Le fossé 001, relevé en plan et coupe, photo de la coupe N/S



Fig. 17 : Superposition des structures antiques au cadastre napoléonien (1832)

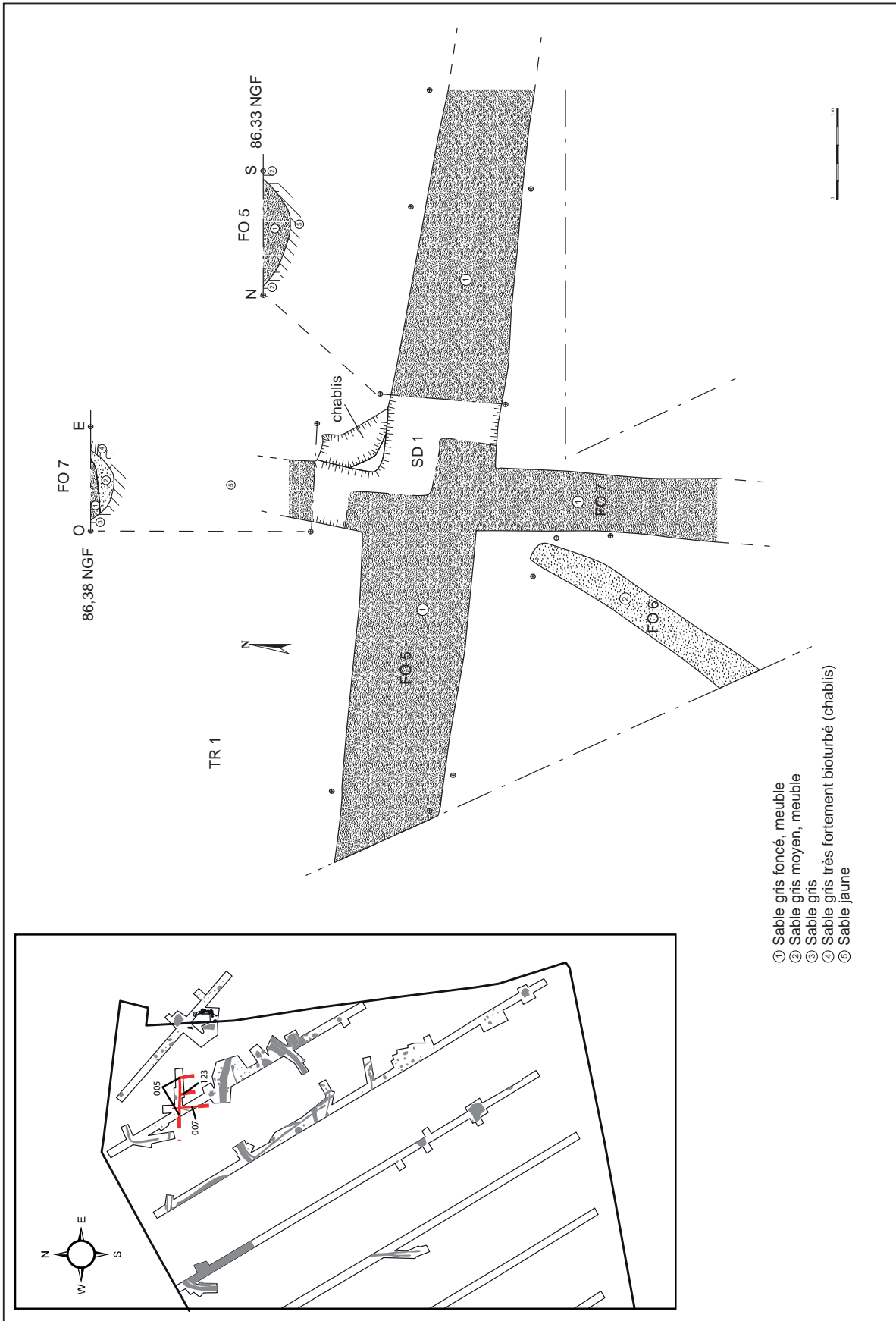

Fig. 18 : Localisation des fossés 005, 006, 007 et 123. Relevé en plan et coupe des fossés 005 et 007

Le **fossé 005** a été suivi sur 17 m de long. Son tracé n'a pas été identifié à l'ouest. En revanche, à l'est, sa trajectoire dévie vers le sud en formant un angle droit. Son profil forme une cuvette évasée, large de 1,20 m et profonde de 0,30 m. Son comblement se caractérise par du sable gris foncé, homogène et meuble. La céramique issue de cette structure est datée des Ie-IIIe siècles et IIIe siècle. Enfin, l'ensemble faunique se compose d'1 fragment indéterminé.



Fig. 21 : Cliché de la coupe N/S du fossé 005

Le **fossé 123** rencontre perpendiculairement le fossé 005 en son milieu et semble fonctionner avec ce dernier. Même s'il n'a pu être sondé manuellement, son comblement, de sable gris foncé, le rapproche du fossé 005. (Fig. 18, cartouche)

Une trame semble se dessiner avec l'ensemble de ces fossés 07, 05 et 123 mais les données restent trop lacunaires à l'étape du diagnostic pour pouvoir affirmer cette hypothèse. Quoiqu'il en soit, l'orientation de ce groupe de fossé semble différer de celle des bâtiments découverts en phase 1 de diagnostic.

Le **fossé 061** (Fig. 24, p. 43) a été identifié sur une longueur de 40 m dans la tranchée 02. Son orientation suit un axe nord-ouest/sud-est. Il est apparu à 0,50 m de profondeur sous la végétale, creusé dans un sable orangé. Il est recoupé en deux endroits par le fossé 009 ; une première fois au sud, le fossé 061 se poursuivant au-delà puis s'interrompant après 2 m, et une seconde fois au nord-ouest. On ne distingue pas nettement, cependant, si le fossé 061 se poursuit au nord de

009, ou si 061 s'interrompt au niveau de cette intersection.



Fig. 22 : Cliché en plan du fossé 061 et des tronçons de fossés 063 et 064 en arrière-plan

Le sondage manuel montre une structure de 0,90 m de large pour une profondeur de 0,22 m. Les 5 tessons issus de la structure constituent un ensemble relativement homogène et permettent d'avancer une date autour des IIe et IIIe siècles. Il a également livré un fragment de métal brut et 2 fragments de culot de forge ainsi que 3 fragments indéterminés de faune.



Fig. 23 : Cliché de la coupe O/E du fossé 061

Le **fossé 133** est apparu à 0,50 m de profondeur sous la végétale, lors d'une ouverture supplémentaire pratiquée dans la tranchée 02. Il a été creusé dans un sédiment sableux beige. Visible sur 6 m de long et 1 m de large, il n'a pas été testé manuellement. Les observations de surface suggèrent cependant que le fossé 133 coupe le fossé 061. Du mobilier daté du IIIe siècle a été collecté lors du nettoyage de surface, ainsi qu'un fragment de métal indéterminé.

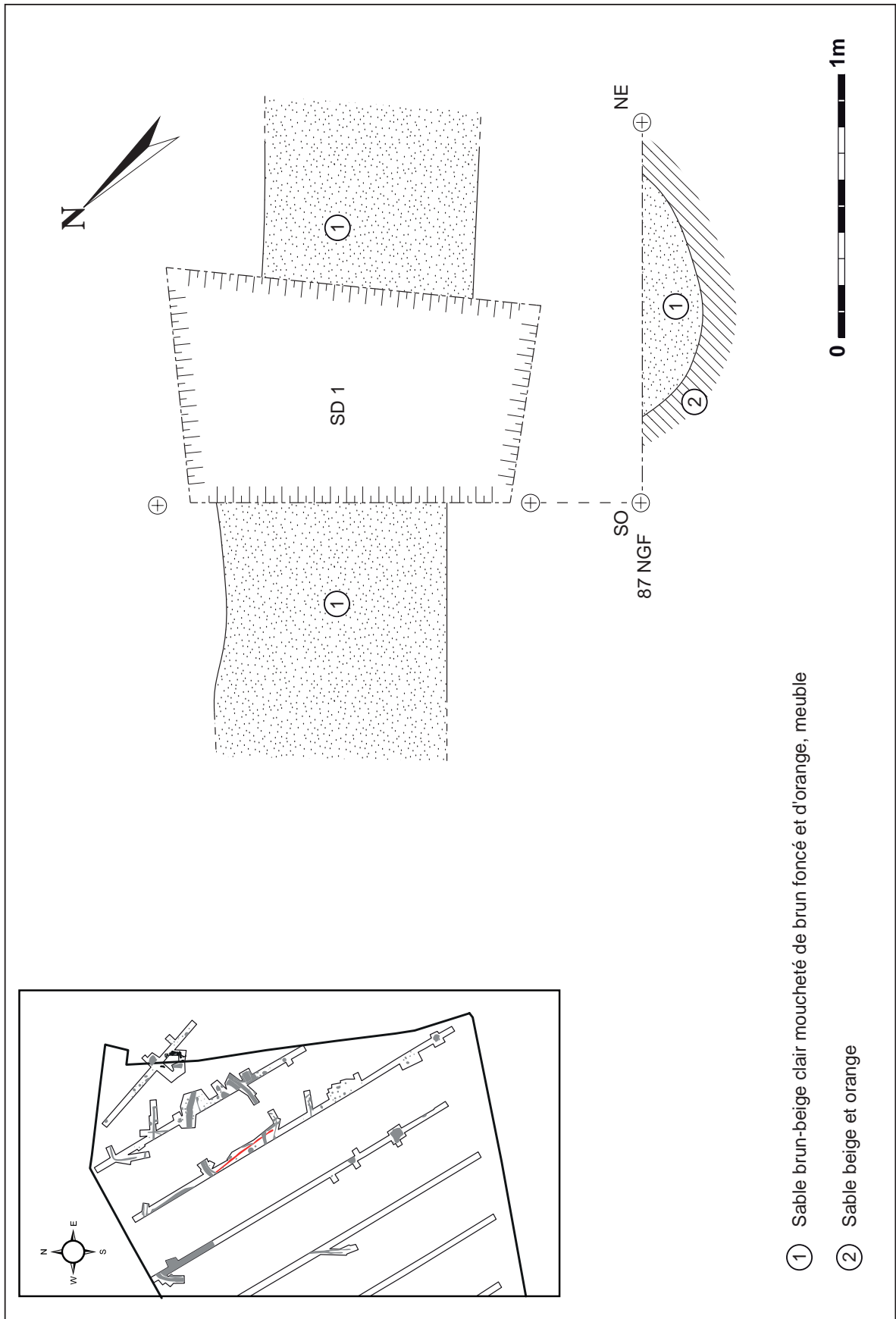

Fig. 24 : Relevé en plan et en coupe du fossé 061

Le **fossé 140** (Fig. 26, p. 45) a été identifié dans une des ouvertures complémentaires de la tranchée 02 à 0,70 m de profondeur. Il a fait l'objet d'un sondage manuel. Long de 3,4 m, il est conservé sur 0,86 m de large et 0,26 m de profondeur. Il a été installé dans un sédiment sableux gris clair à orangé. La céramique collectée est datée des II^e et III^e siècles. Un culot de forge y a également été prélevé accompagné d'une scapula animale.

Son orientation nord-ouest/sud-est est proche de nombreux autres fossés présents dans la même tranchée, toute datation confondues. Le fossé 135, par exemple, apparaît postérieur à un fossé daté de la période médiévale.

Le **fossé 082** (Fig. 31, p. 50) est excentré du cœur du site, puisqu'il est apparu au sud de la tranchée 06 à 0,55 m de profondeur sous la végétale. Il est orienté suivant un axe nord-est/sud-ouest. Le tracé se perd vers le nord. Un sondage manuel montre un profil en forme de cuvette évasée. Son comblement est sableux brun-gris moucheté blanc. Un fragment de céramique attribué au II^e siècle a été collecté.

VI.2.3.2. Les trous de poteau et les fosses

Le **trou de poteau 012** (Fig. 25) apparaît dans la tranchée 01 à 0,90 m de profondeur sous la végétale. Il est creusé dans une couche sableuse orangée, reposant sur le substrat marno-calcaire. Il présente des bords droits et un fond plat. Son comblement est sableux de couleur gris foncé à inclusions charbonneuses. Les deux tessons issus du comblement ont été datés du III^e siècle. Plusieurs pierres calcaires suggèrent l'hypothèse de structures de calage. Celui-ci est perturbé. L'existence à proximité de structures aux caractéristiques identiques vient appuyer cette hypothèse (109, 111, 13, 110, 112) (Fig. 27, p.46) : alignement Celles-ci s'agencent de manière à former deux alignements parallèles de trois trous de poteau, matérialisant un potentiel bâtiment.

La **fosse 085** découverte à 0,80 m de profondeur sous la végétale dans la tranchée 14, n'a pas été testée. Cependant, du matériel retrouvé en partie

sommitale de la fosse permet d'avancer des datations allant des II^e et III^e siècles. Cette structure mesure 2 m de long sur 1,70 m de large minimum.



Fig. 25 : Cliché du trou de poteau 012 après fouille

Le **trou de poteau n°112** (Fig 27, p. 46) se trouve dans la tranchée 01 à 0,85 m de profondeur sous la végétale. Il est de forme circulaire et présente un diamètre de 0,48 m. Il est conservé sur une épaisseur de 0,18 m. Son profil présente des bords évasés et un fond plat. La lecture du profil reste cependant difficile. En effet, il est essentiellement repérable grâce à ses blocs de calage de calcaire. L'encaissant est difficilement distinct du comblement en surface (sable gris). Aucun mobilier archéologique n'a été collecté. En revanche, il semble appartenir à l'ensemble de cinq trous de poteau (012, 013, 109, 110 et 111) qui avec lui forment deux alignements parallèles de trois structures chacun.

La **fosse 095** (Fig. 28, p. 47) apparaît dans la tranchée 14 à 1,05 m de profondeur. A cet endroit, le secteur est caractérisé par une forte sédimentation organique brune très foncée dans laquelle la lecture des structures n'a pas été aisée. Par endroit, les premières structures apparaissent à une profondeur supérieure à 1 m au nord-ouest de la tranchée. Au sud de cette tranchée, les vestiges se sont signalés grâce à des calages et niveaux de démolition aisément repérables à moins de 0,40 m de profondeur sous la végétale pour certains. La fosse a été creusée dans une couche de sable brun moucheté d'orange. De morphologie ovale, elle est orientée suivant un axe nord-ouest/sud-est. Elle mesure 0,85m de long sur 0,60m

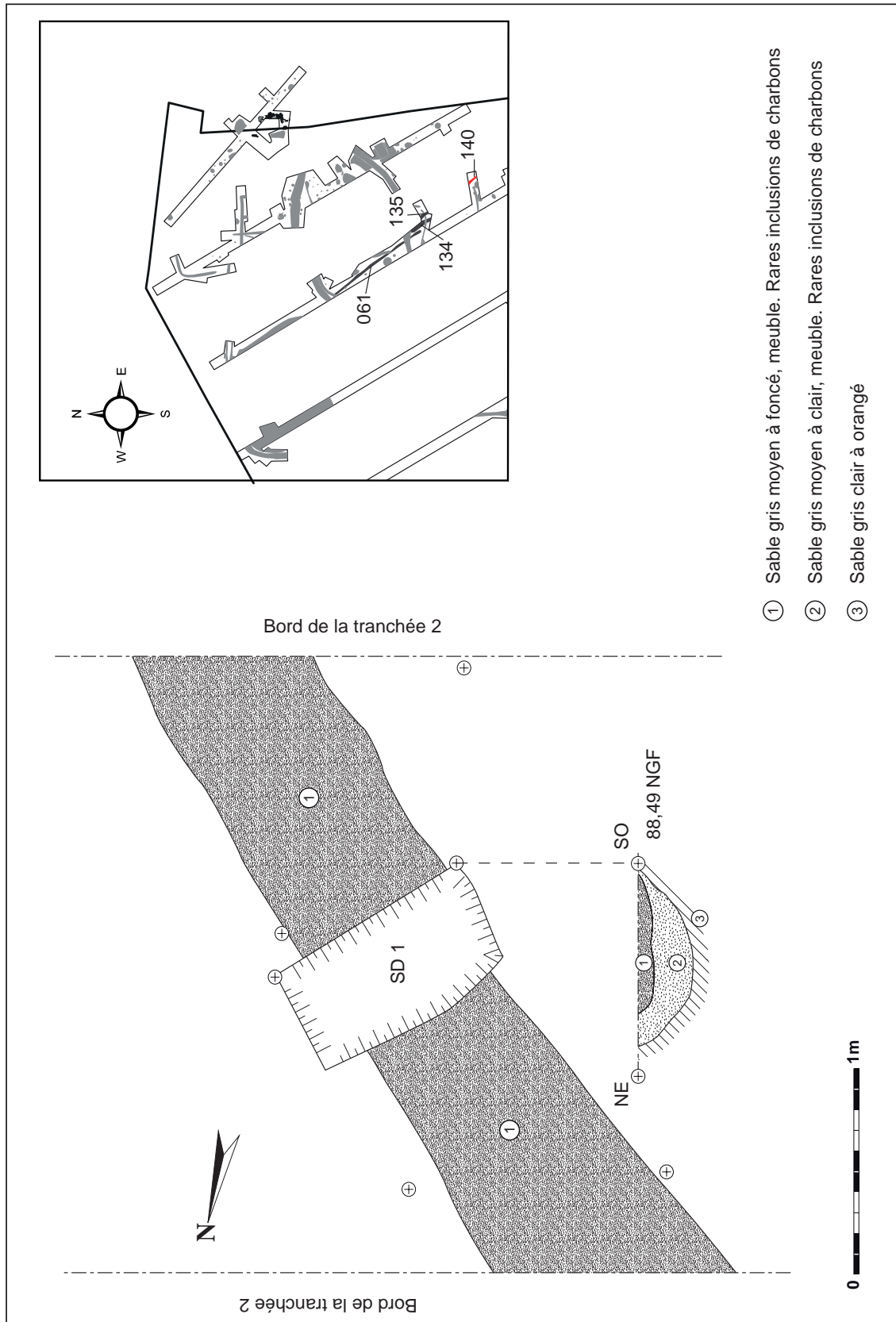

Fig. 26 : Relevé en plan et coupe du fossé 140

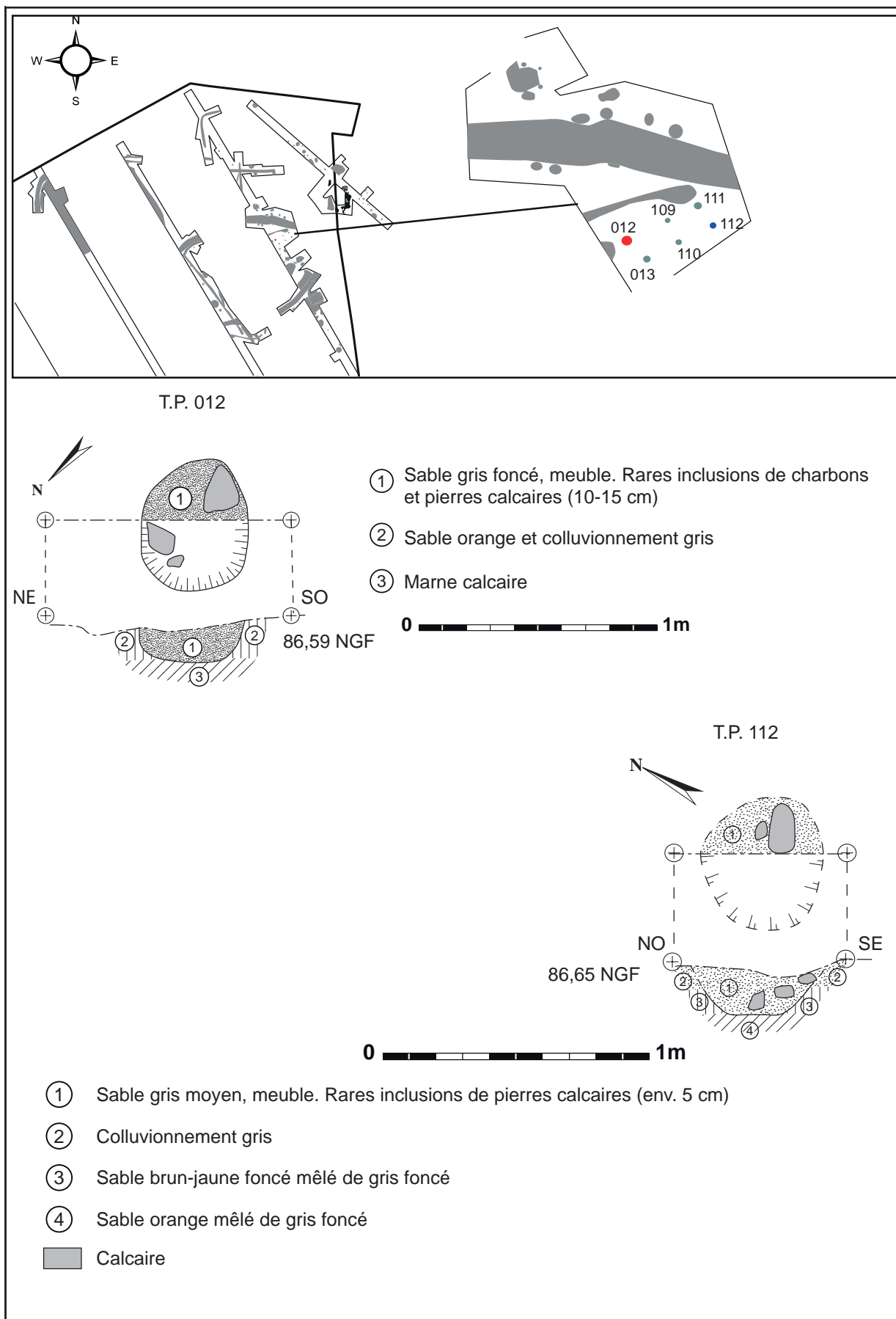

Fig. 27 : Relevé en plan et en coupe des trous de poteau 012 et 112

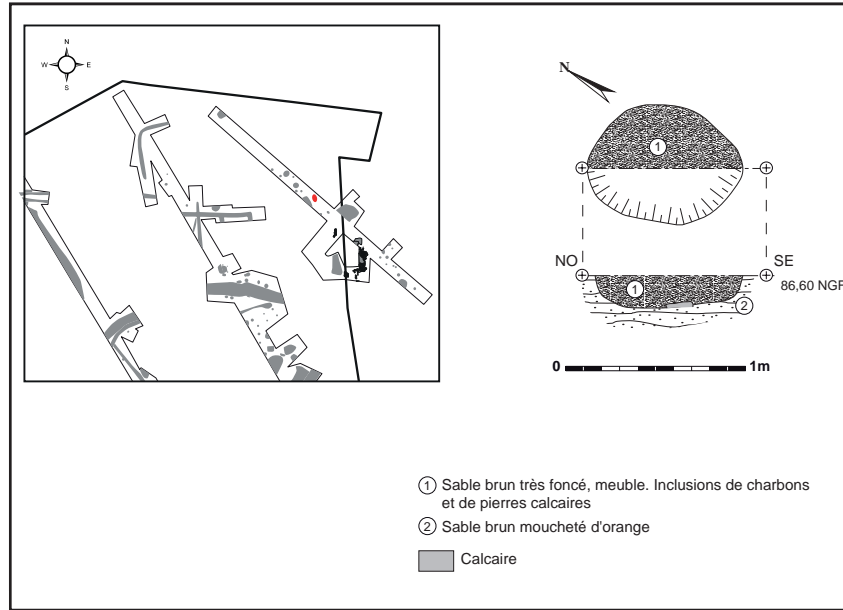

Fig. 28 : Relevé en plan et en coupe de la fosse 095

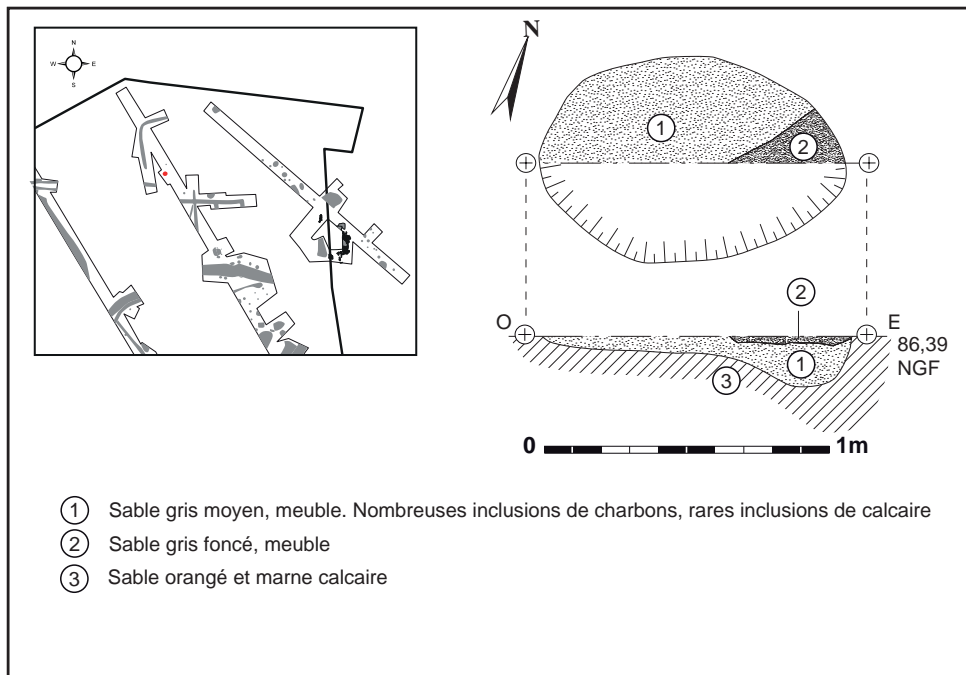

Fig. 29 : Relevé en plan et en coupe de la fosse 003

de large et se développe sur 0,17 m d'épaisseur. Elle est caractérisée par un profil à bords inclinés et un fond plat sur lequel reposent deux pierres calcaires. Son comblement est composé de sable brun très foncé dans lequel sont conservées quelques inclusions charbonneuses. Un tesson de céramique issu de cette fosse a été daté du haut-empire.

La **fosse 003** (Fig. 29, p. 47) a été découverte dans la tranchée 01 à 0,90 m de profondeur. De forme ovale, elle suit un axe est-ouest. Elle mesure 1,10 m de long sur 0,72 m de large et se développe sur 0,19 m d'épaisseur. Elle a été creusée dans une couche hétérogène composée de sable orangé mélangé au marno-calcaire. Son profil présente des bords droits et un fond irrégulier. Son comblement est constitué de sable gris moyen à inclusions charbonneuses et quelques rares inclusions calcaires sous-jacent à une couche de sable gris foncé conservée sous forme de lentille. L'unique tesson retrouvé dans ce comblement est daté des I^{er} et II^e siècles.

Les **fosses 138 et 139**, non testées, sont datées de la période antique en raison du mobilier céramique recueilli en surface. Contiguës, elles apparaissent toutes deux dans la tranchée 02 à 0,70 m de profondeur sous la végétale. La fosse 138 semble couper le fossé 052 et la fosse 139. De forme circulaire, la fosse 138 mesure 1,10 m de diamètre. Son comblement se compose de sable brun-gris moyen à foncé meuble. Quant à la fosse 139, elle n'a pu être observée dans son intégralité. Décrivant un arc de cercle de 2,80 m de diamètre, elle est caractérisée par un comblement sableux brun-gris moyen comprenant quelques pierres calcaires.

La **structure 074** (Fig. 30, p. 49) a d'abord été interprétée comme un fossé. Elle est apparue au sud de la tranchée 03 à 0,75 m de profondeur. Lorsqu'une fenêtre supplémentaire a été pratiquée, il s'est avéré qu'il s'agissait plutôt d'une vaste structure de forme irrégulière, de 5,50 m de long sur 5 m de large. Non testée, mais nettoyée minutieusement afin de circonscrire ses limites, elle conserve les traces d'une seconde structure (073) installée ultérieurement. Son

comblement se compose de sable fin brun-gris moucheté orangé à blocs calcaires. Un tesson provenant de ce niveau est daté de la période antique. En outre, 2 fragments indéterminés de métal, 1 corne et 15 fragments de crâne et 3 fragments d'os longs ont été prélevés.

VI.2.3.3. Les éléments de datation épars

Nous avons également noté la présence récurrente de mobiliers céramiques antiques dispersés sur ce qui constituerait le cœur du site (tranchée 1, 2, 3, 14). Les tranchées 01 et 14, en particulier, ont livré de nombreux tessons hors contexte, conservés dans un dépôt sédimentaire épais et organique témoin manifeste d'une occupation dense. Les éléments céramiques récupérés concordent avec la céramique analysée jusqu'alors.

VI.2.3.4. Synthèse concernant la période antique

Les structures antiques de la phase 2 du diagnostic de Frépillon confirment l'hypothèse avancée par A. Lefeuvre selon laquelle l'occupation antique identifiée pendant la phase 1 se poursuit à l'ouest. La phase 2 de diagnostic a en outre permis de circonscrire l'occupation puisqu'elle ne semble pas s'étendre au delà des tranchées 14, 01, 02 et 03. La question demeure, toutefois, quant à son extension au nord de l'emprise, limitée par la surface du projet d'aménagement.

Notons que les fossés présentés pour la première fois dans ce présent document ne suivent pas tous la même orientation. Ainsi, à l'instar des bâtiments reconnus par A. Lefeuvre, le fossé 001 est isocline au découpage enregistré sur le cadastre napoléonien. Toutefois, aucun lien certain n'a pu encore être établi entre l'axe du chemin de Pontoise à Frépillon et l'occupation antique. Le maillage hypothétique constitué par les fossés 005, 007 et 123, quant à lui, ne respecte pas la même logique d'implantation.

Par ailleurs, si le phasage des différents fossés relevés n'est pas envisageable à ce stade, il est possible que plusieurs états antiques puissent être différenciés à l'occasion d'un décapage extensif.

Concernant les structures propres aux vestiges d'habitat ou d'artisanat, seulement quelques exemples ont pu être traités. Pour l'heure, la présence d'un bâtiment à six poteaux est suspectée dans la tranchée 01 (st 012). La tranchée 14 a livré un niveau de démolition important. Compte tenu des résultats lacunaires, on ne peut exclure l'hypothèse d'un bâtiment antique détruit et récupéré à la période alto-médiévale.

Le mobilier céramique issu des phases de diagnostic 1 et 2 a fait l'objet d'une étude plus approfondie (cf. annexes 1 et 2). D'après cette étude, l'occupation est attestée sur les deux parcelles dès la fin du Ier siècle, pour atteindre sa pleine expansion au cours du IIe siècle et début du IIIe siècle. Les marqueurs d'activité n'excèdent pas le début IIIe siècle sur les parcelles

traitées lors de la première phase. En revanche, des tessons recueillis lors de la deuxième intervention ont été datés des IVe et/ou Ve. A l'issue de ces opérations, plusieurs interrogations subsistent : le hiatus qui caractérise la fin du IIIe et le IVe correspond-il à une phase abandon ou bien, au regard des quelques éléments céramiques collectés, témoigne-t-il d'un affaiblissement de l'activité d'occupation ? De même, les indices céramiques découverts lors de la phase 2 de diagnostic, et absents de la phase 1, témoignent-ils d'un réinvestissement ultérieur des lieux voire d'un déplacement spatial de l'occupation ?

Pour finir, les formes céramiques identifiées sont propres à une petite exploitation agricole, qui, comme le suggérait A. Lefeuvre, viendrait s'ajouter au maillage des autres établissements connus dans la région.

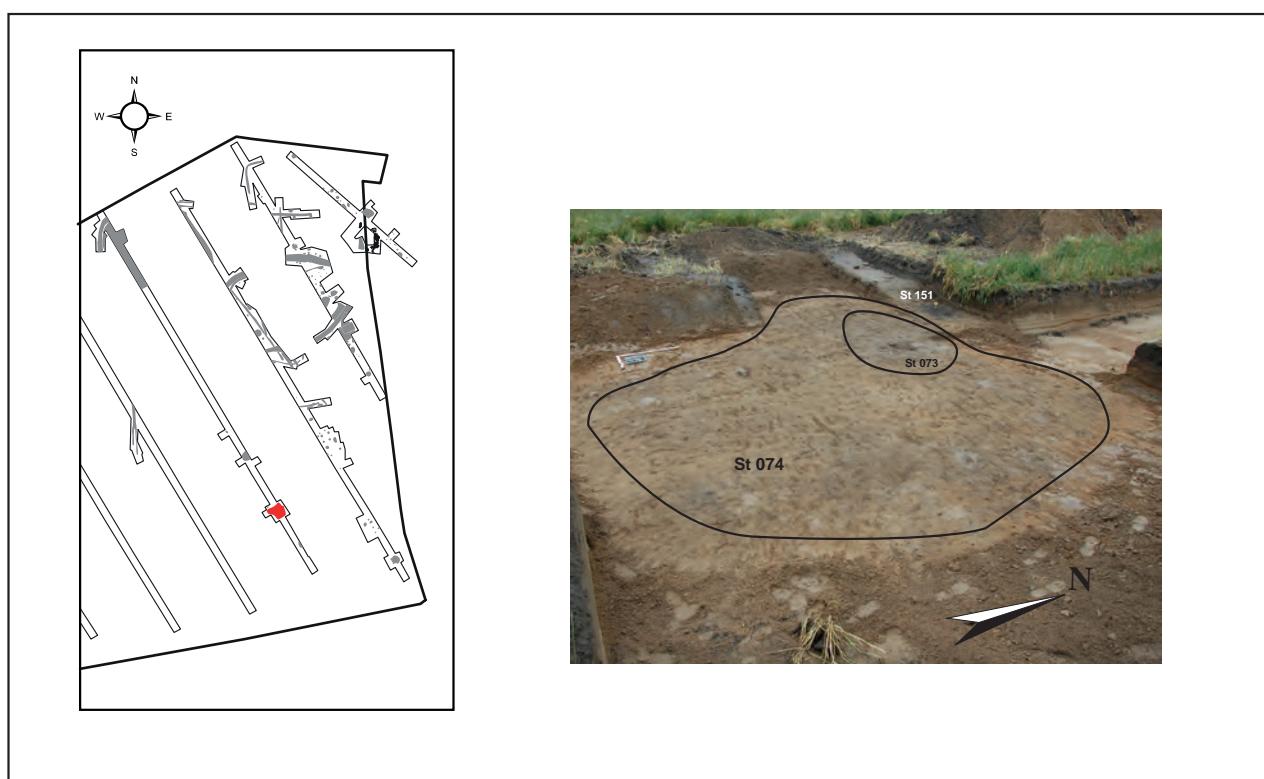

Fig. 30 : Cliché des structures 073, 074 et 151 en arrière-plan

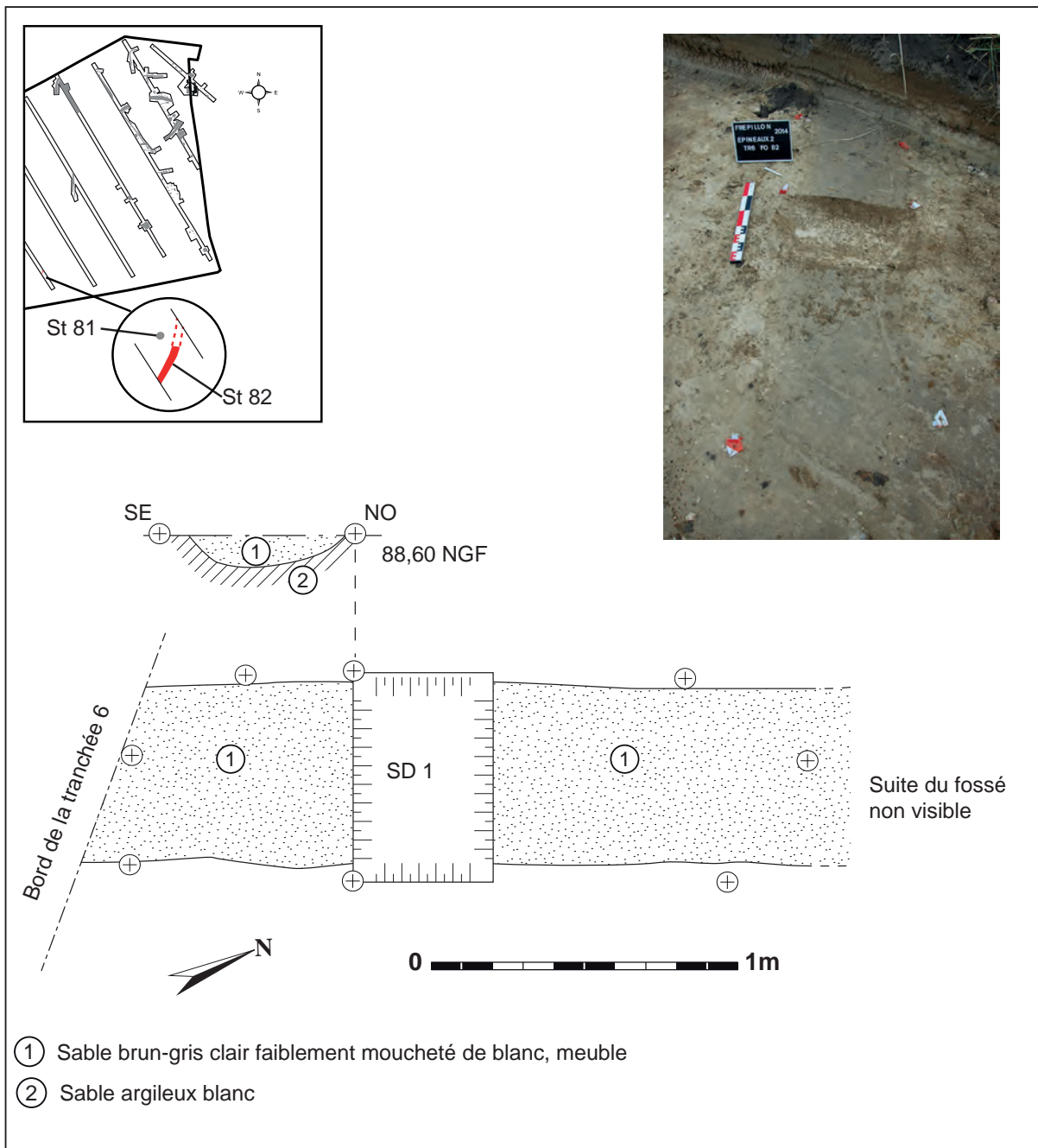

Fig. 31 : Le fossé 082

VI.2.4. Le Moyen Age

(Fig. 32, p. 52)

La seconde phase du diagnostic a permis de circonscrire le site alto-médiéval mis au jour en mars 2014 lors de la première phase de diagnostic. Les limites du site semblent, à l'évidence, se superposer aux limites antiques. Les indices matériels identifiés sont de nature et de fonctions variées. Plusieurs structures de type artisanale, fond de cabane *a priori*, et structure de combustion maçonnée semblent se structurer à l'intérieur et autour d'un enclos ovale (st 009).

VI.2.4.1. L'occupation du VIe siècle

Les vestiges matériels relatifs à cette période sont peu représentés, puisque seulement deux structures peuvent être mentionnées. Elles sont, en revanche, très parlantes, puisque l'une d'elle a été identifiée comme un fond de cabane, tandis que la seconde a livré du mobilier éloquent et riche.

A- Un fond de cabane

La **structure n°008** est apparue dans la tranchée 01 à 0,90 m de profondeur. Au décapage, la structure se présentait sous la forme d'une vaste lentille circulaire.



Fig. 33 : Le fond de cabane 008 après le premier décapage

La structure a été testée mécaniquement puis manuellement à 50 % (Fig. 34, p. 53). Trois trous de poteau ont été identifiés sur le pourtour d'une fosse à angles droits (n°008). Cette dernière, que nous appellerons «fosse principale», mesure 2,50

m sur 2,20 m et est conservée sur une épaisseur de 0,32 m (Fig. 35, p. 53). De forme possible-ment quadrangulaire, elle présente des bords inclinés à légers paliers et un fond quasi-plat. Son comblement est composé d'un niveau horizontal de sable noir mélangé à du substrat meuble à inclusions charbonneuses et de terre cuite. Il repose sur un niveau de sable organique brun très foncé (n°5) à inclusions charbonneuses et de calcaire. Ce dernier niveau a livré l'essentiel du mobilier. Les éléments fauniques se limitent à 1 mandibule de mouton, 2 dents, 6 fragments indéterminés dont 1 brûlé. Un fragment de métal brut a été prélevé. Le matériel céramique est constitué d'éléments résiduels antiques des IIe/IIIe siècles et de tessons du VIe siècle.

2 trous de poteaux corniers ont été enregistrés (**119** au S/E, **120** au N/E.) (Fig. 36, p. 54). Un troisième (**121**) a été repéré plus au nord. Ces trous de poteaux circulaires présentent tous les trois un diamètre similaire de 0,30 m à 0,35 m environ, pour une profondeur de 0,22 m à 0,28 m. Leur comblement est sableux gris foncé plus ou moins moucheté d'orange. Ils n'ont livré aucun mobilier.

La moitié ouest a été décapée soigneusement une nouvelle fois afin d'affiner le plan de la structure. Un angle au S/O a pu être distingué. La **fosse 153** a été individualisée au sud dans l'axe médian de la structure 008. Circulaire, elle mesure 0,83 m de diamètre et est conservée sur 0,32 m d'épaisseur. Son profil présente des bords droits et un fond plat. Son comblement se compose d'un premier niveau horizontal de sable noir mélangé à du substrat, recouvert d'un niveau sableux brun très foncé à inclusions charbonneuses et calcaires. Enfin, une poche de sable brun foncé moucheté orangé pourrait matérialiser une limite entre la fosse 153 et la structure 008 (?). Parmi 3 tessons résiduels des IIe et IIIe siècle, 1 tesson a été attribué au haut Moyen Âge, sans autre précision. Par ailleurs, 2 fragments de mandibule (cochon ou capriné ?) ont été recueillis. De toute évidence, 153 fonctionne avec la fosse 008.

B- Une fosse

La **fosse n°151** a été découverte à 0,65 m de profondeur sous la végétale, à la faveur de l'exten-

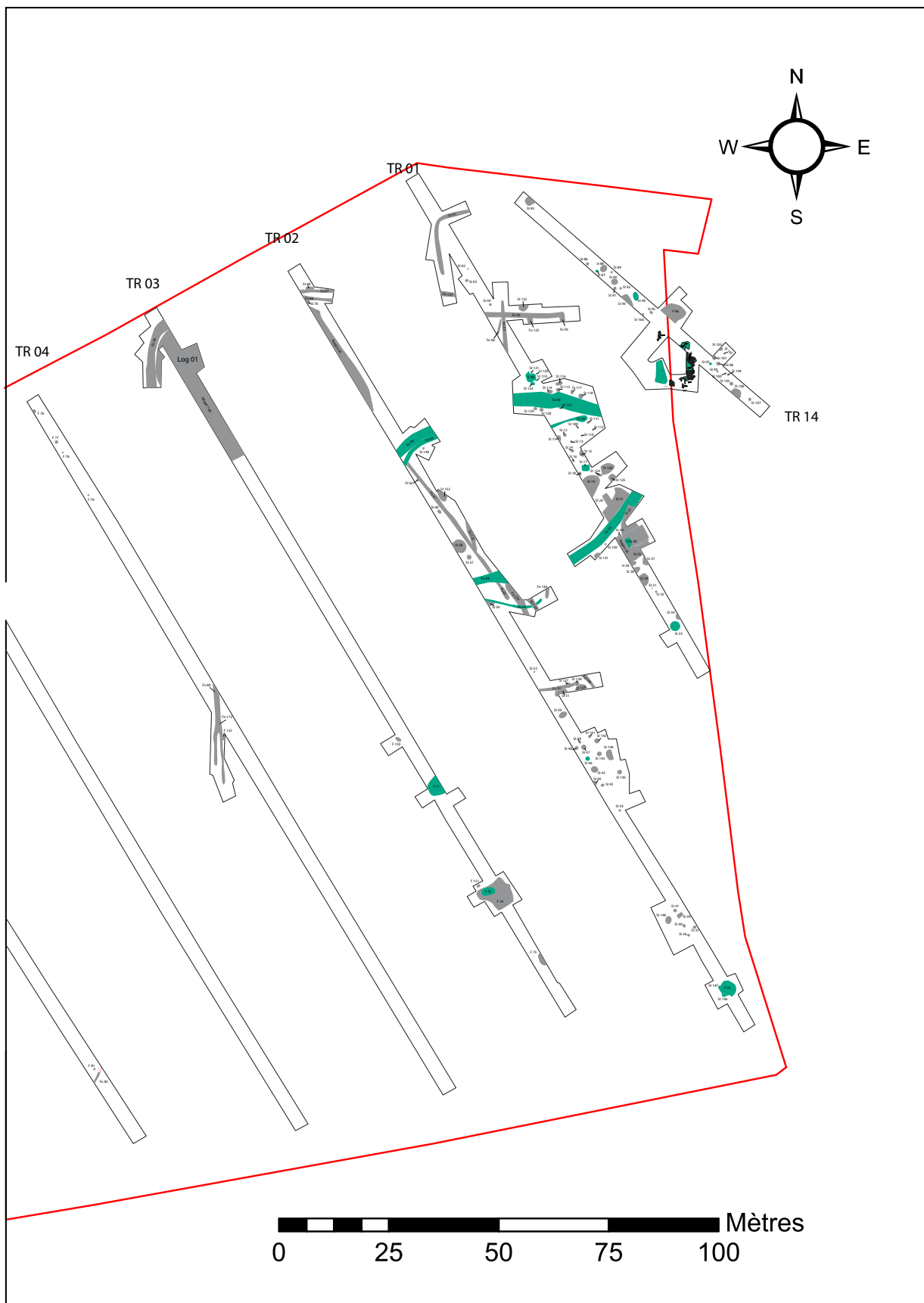

Fig. 32 : Les structures testées médiévales



Fig. 34 : Le fond de cabane 008 après la fouille

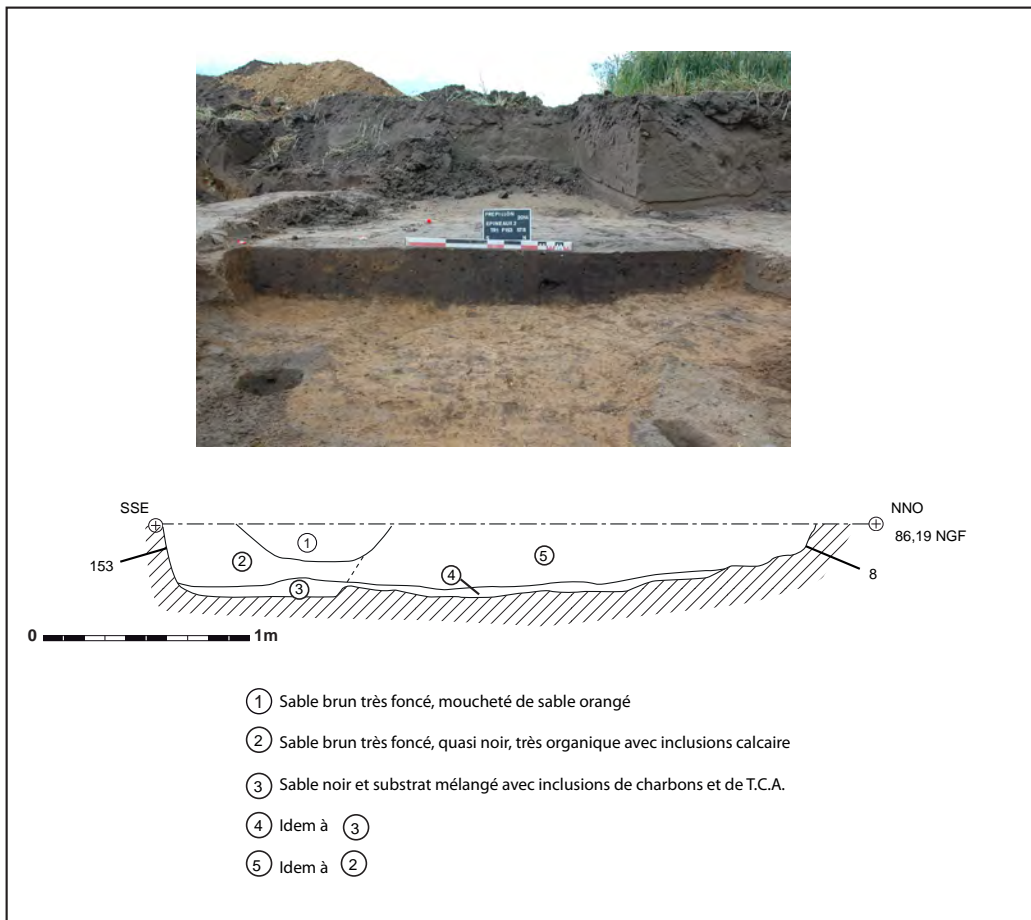

Fig. 35 : Coupe du fond de cabane 008 et de la fosse 153

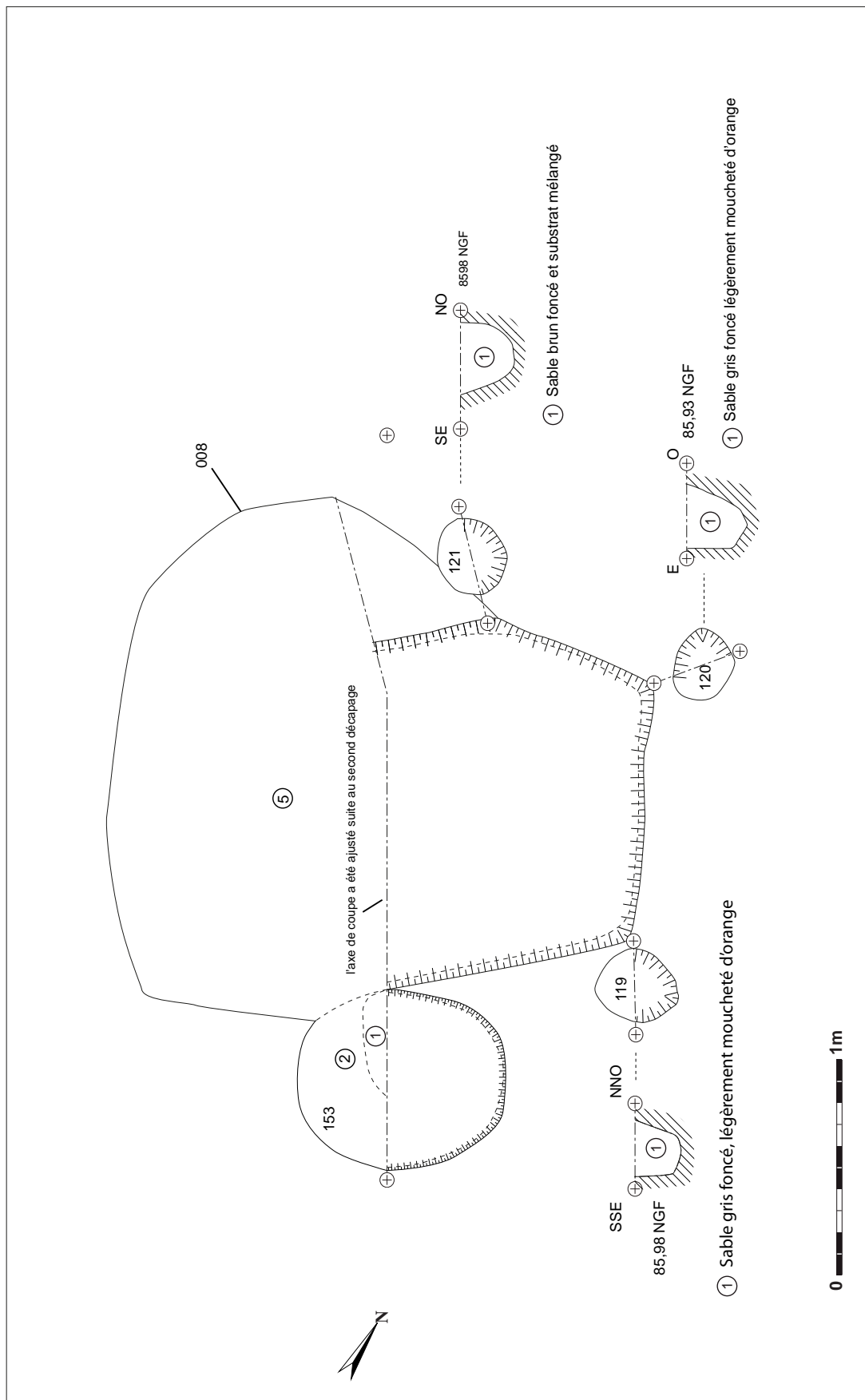

Fig. 36 : Plan du fond de cabane 008, de la fosse 153. Plans et coupes des trous de poteaux 119, 120 et 121

sion pratiquée dans la tranchée 03 pour documenter les fosses 073 et 074. De comblement sableux noir moucheté de brun clair, elle présente une forme ovale. Orientée suivant un axe est-ouest, elle mesure 1,25 m de long pour 0,80 m de large. Parmi le mobilier recueilli lors du décapage, on recense 4 tessons de céramiques datés du VI^e siècles dont une forme ouverte à carène, deux tessons résiduels datés des II^e et III^e siècles et un fragment de verre sodique, bleu naturel. Il s'agit d'un fond de gobelet apode caréné à bouton terminal (T. 52) Cet indice constitue l'un des récipients en verre

le plus commun de l'époque mérovingienne. Il couvre tout le VI^e siècle, et se rencontre plus particulièrement entre les années 530/570. Il disparaît au début VII^e .



Fig. 36' : fragment de verre apode

VI.2.4.2. L'occupation IX^e-XI^e siècles

Plusieurs tronçons de fossés ont été identifiés dans les tranchées 01 et 02. Le recul que permet la levée topographique a permis de constater que les fossés 009, 063, 064, 022 et 056 forment un ensemble fossoyé ovale présentant plusieurs états (curages et/ou recreusements). Le tronçon n°009, qui donne son nom à l'ensemble, a été le premier repéré dans la tranchée 01.

A- L'enclos ovale

L'enclos ovale n°009 a été détecté dans les tranchées 01 et 02 (Fig. 39, p. 56). Le **tronçon initialement nommé 009** et qui donne son nom à l'ensemble fossoyé, a été mis au jour dans la tranchée 01 à 1 m de profondeur sous la végétale. Il a été creusé dans le substrat marno-cal-

caire. Son tracé a été suivi sur 20 m de long et un sondage mécanique a permis d'évaluer son état de conservation. La coupe révèle deux creusements (Fig. 40, p. 57). Le premier (009.1) a manifestement fait l'objet d'un curage (009.2). Le profil de la structure 009.1 accuse un profil à bords inclinés et fond en cuvette. Une largeur restituée de 2 mètres environ pour une profondeur avérée de 0,70 m peut être proposée. Son comblement est essentiellement sableux. Le creusement 009.2, quant à lui, présente un profil à bords inclinés et fond plat. Son comblement est également sableux. Il mesure 2,40 m de large pour une profondeur de 0,50 m.

Ce tronçon a livré du matériel s'échelonnant du II^e au XI^e siècles. Il s'agit essentiellement de matériel résiduel des II^e et III^e, dont un tesson de sigillée estampillé, ainsi que les fragments d'un pot Alzei 27 et d'un mortier des IV^e et V^e siècles. Deux tessons de pâte sableuse claire, dont un peint, datent le dernier comblement du XI^e siècle. Notons au passage la présence de quelques fragments de faune.

Les segments de fossé 063 et 064 (Fig. 41, p. 58) sont apparus à 0,60 m de profondeur dans la tranchée 02. En surface, ces segments parallèles et mitoyens se distinguent par leur comblement respectif. Leur section a permis de constater que le fossé 063 est antérieur au fossé 064.

Le premier (063) présente une morphologie assez étroite (1 m de large pour 0,50 m d'épaisseur). Son profil présente des bords évasés et un fond en cuvette. Son comblement se compose de couches sableuses brun-gris foncé. Un culot de forge y a été découvert.

Le second (064) est deux fois plus large (2,40 m de largeur). En revanche, il n'est pas beaucoup plus profond puisqu'il est conservé sur 0,60 m d'épaisseur. A bords évasés et à fond plat, son comblement est constitué d'un sable brun-gris moyen. Le mobilier collecté n'est pas particulièrement parlant (1 fragment de tegula, 1 fragment de mandibule, 1 fragment de métal indéterminé).

La fraction 022 (Fig. 37 p. 56) est apparue dans la tranchée 01 à 0,70 m de profondeur sous la végétale. Elle a été identifiée sur 22 m de long et affecte une largeur de 2,10 m de large. Son



Fig. 37 : Cliché du tronçon de fossé 022



Fig. 38 : Cliché du tronçon de fossé 056

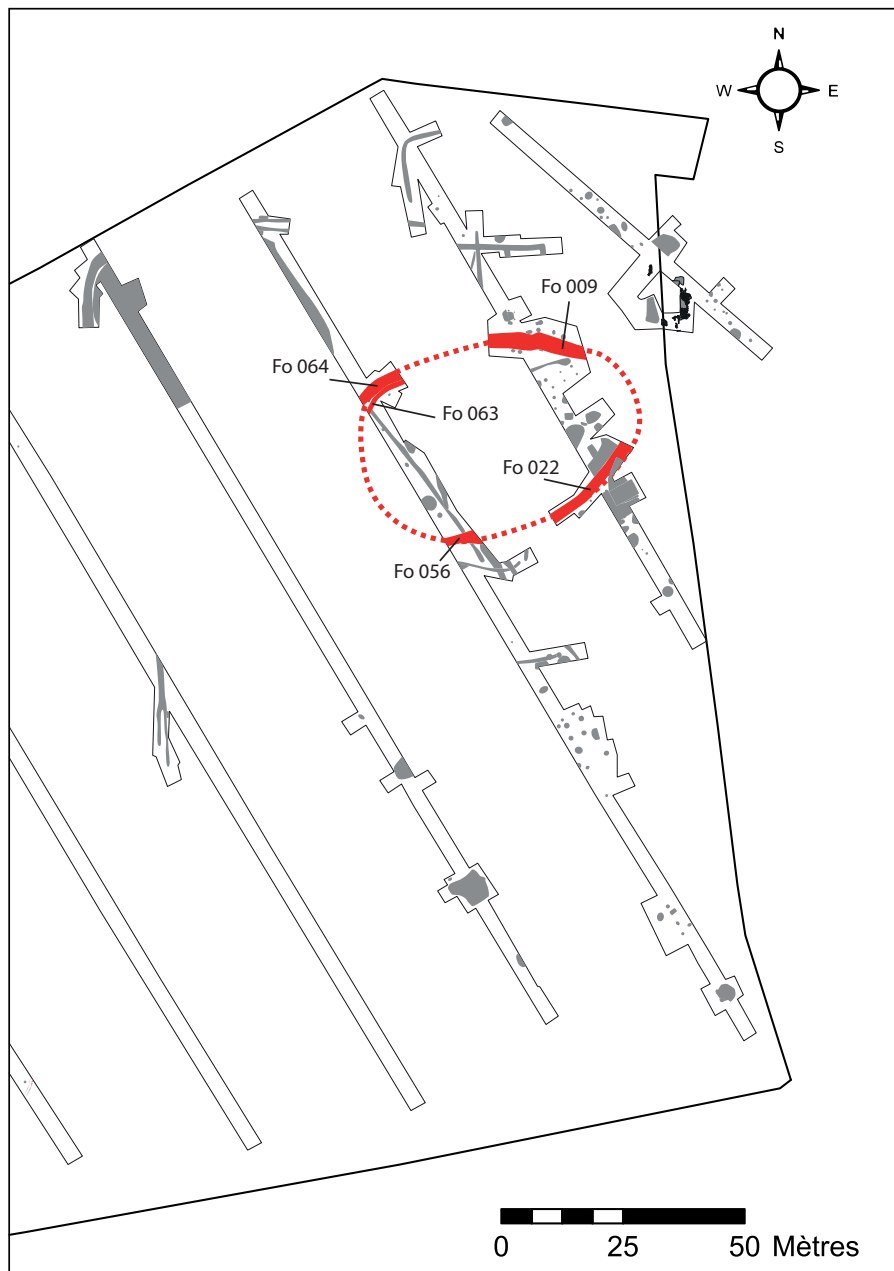

Fig. 39 : L'enclos ovale

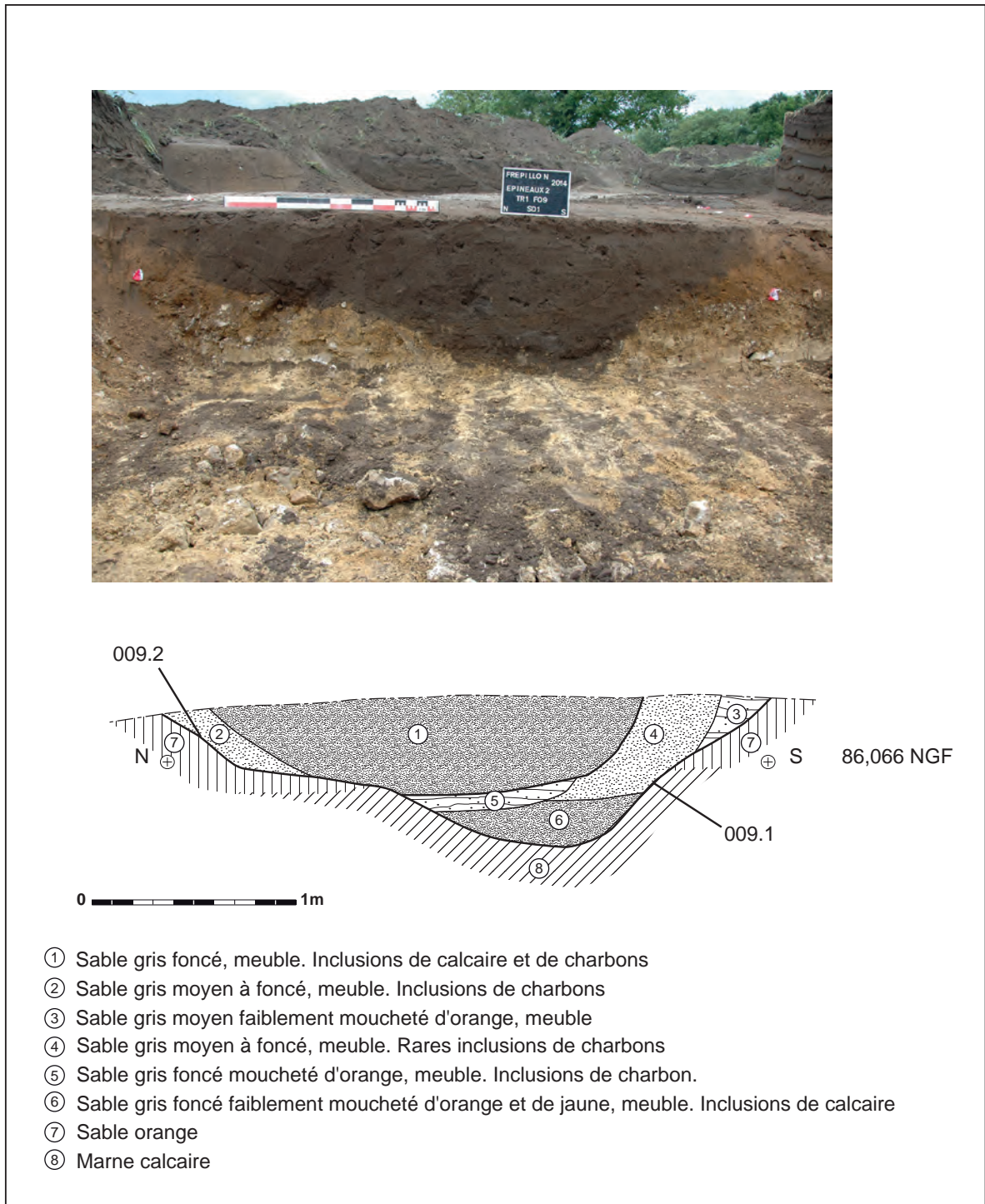

Fig. 40 : Cliché et coupe du tronçon de fossé 009

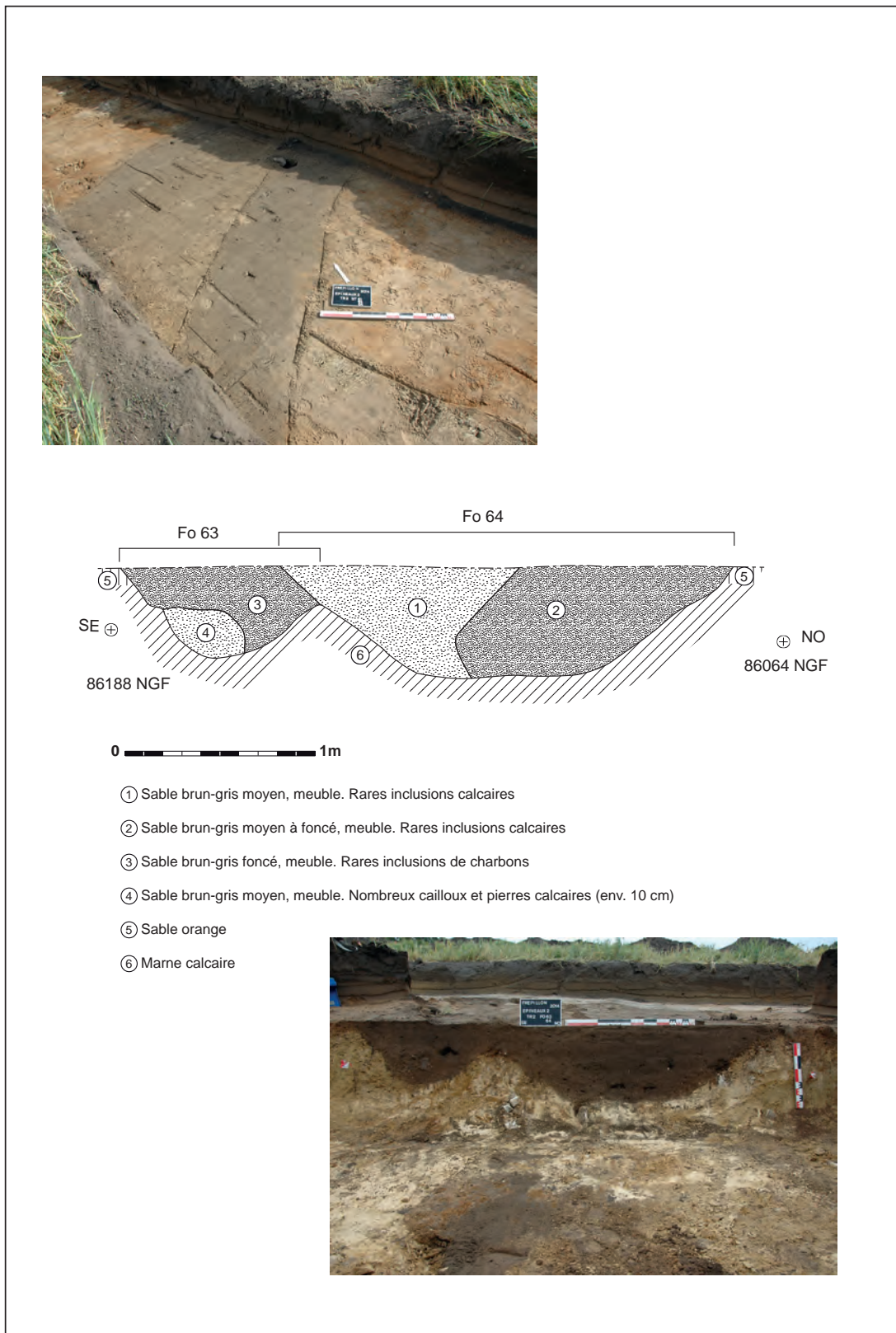

Fig. 41 : Cliché et coupe des tronçons de fossé 063 et 064

comblement sommital se compose de sable gris moyen meuble. 2 tessons de céramique attribués au XI^e siècle ont été prélevés.

Le tronçon n°056 (Fig. 38 p. 56) a été identifié dans la tranchée 02 à 0,50 m de profondeur sous la végétale. Il a été identifié sur 6 m de long. Son comblement sommital est lui aussi sableux. Un tesson en pâte fine sombre, fumigée et polie, daté de la période mérovingienne, a été collecté. Les deux coupes relevées (009 et 63/64) attestent de plusieurs états, avec recreusement et/ou curage des portions 009, 063 et 064.

Les observations de surface permettent d'établir une première appréciation des relations stratigraphiques de ce fossé ovale avec les structures environnantes. Le tronçon 009 est postérieur aux fosses 113 et 114. Il est postérieur ou fonctionne avec les fosses 128, 129, 113, 114, 115 et 118. Le tronçon 022 paraît être antérieur à la structure 023, caractérisée par de nombreux blocs calcaires compris dans une matrice de sable gris moyen. Le fossé 061 est antérieur au segment 063 et au tronçon 056. Pour finir, le fossé 056 paraît couper le fossé 134.

Cet enclos ovale de 60 m de long sur 40 m de large délimite un espace de 1 885 m². Son comblement est daté du XI^e siècle. Plusieurs recreusements et/ou curages ont été identifiés, ce qui pourrait appuyer l'idée d'une occupation relativement stable. Au regard de sa surface d'occupation, il paraît peu probable qu'il s'agisse d'un enclos à vocation strictement agricole³³. En revanche, ses dimensions et son plan le rapprochent du fossé circulaire mis au jour en 2009 lors de la fouille qui eut lieu au nord de l'église Saint-Didier à Villiers-le-Bel³⁴. La surface enclose y était de 2000 m² et ceinturait un bâtiment sur poteaux de 25 x 11 m. Cet ensemble a été interprété, fort des sources historiques, comme un habitat seigneurial établi autour du XI^e siècle et ayant perduré jusqu'au XV^e siècle. Citons également le cas de Serris³⁵. Il convient toutefois de rester prudent. Il est difficile, en l'état, de caractériser cette enceinte, notamment parce

que nous ignorons encore ce qu'elle clôture. Et s'il évoque les formes régionales déjà repérées³⁶ des habitats privilégiés des Xe-XI^e siècles, autrement appelé «habitat d'élite», il faut prendre en compte la réalité que recouvre ces termes qui peuvent aussi bien désigner les élites aristocratiques que les petites élites rurales³⁷.

B- Les fossés

Le fossé 055 (Fig. 42, p. 60) a été mis en évidence dans la tranchée 05, à 6 m au sud du tronçon 056 du fossé 009. Il est apparu à 0,55 m de profondeur sous la végétale et a été identifié sur 14 m de long. Son orientation suit un axe nord-ouest/sud-est puis part en s'incurvant vers le nord où il s'interrompt. En surface, la structure 055 semble être antérieure au fossé 135. Par ailleurs, la largeur et la trajectoire du fossé 136 peut être mise en parallèle avec le fossé 055. Fonctionnent-ils ensemble (chicane ?) ? Un sondage manuel a permis de révéler un profil caractérisé par des bords évasés et un fond en cuvette d'une largeur de 0,70 m pour une épaisseur de 0,35 m. Deux complements sableux plus ou moins moucheté orangé ont été distingués. Parmi des tessons résiduels attribués aux III^e et IV^e siècles d'une part et au VI^e d'autre part, 3 tessons en pâte sableuse claire ont daté le comblement supérieur du début de Moyen Âge classique, peut-être le XI^e siècle.

Le fossé 010 (Fig. 43, p. 61) apparaît dans la tranchée 01 à 1 m de profondeur sous la végétale. Orienté suivant un axe est-ouest, il a été identifié sur 8,3 m de long, jusqu'à son interruption à l'est. L'extrémité orientale est ovale et plus large que le tracé général (0,85 m). Il a été sondé manuellement. Son profil décrit des bords évasés et un fond plat. Son comblement se compose de sable gris-moyen à foncé moucheté jaune orangé.

³³ Carpentier, Hincker 2013

³⁴ Gentili 2012

³⁵ *Idem*

³⁶ Peytremann 2003

³⁷ Hurard 2012, pp. 18-19

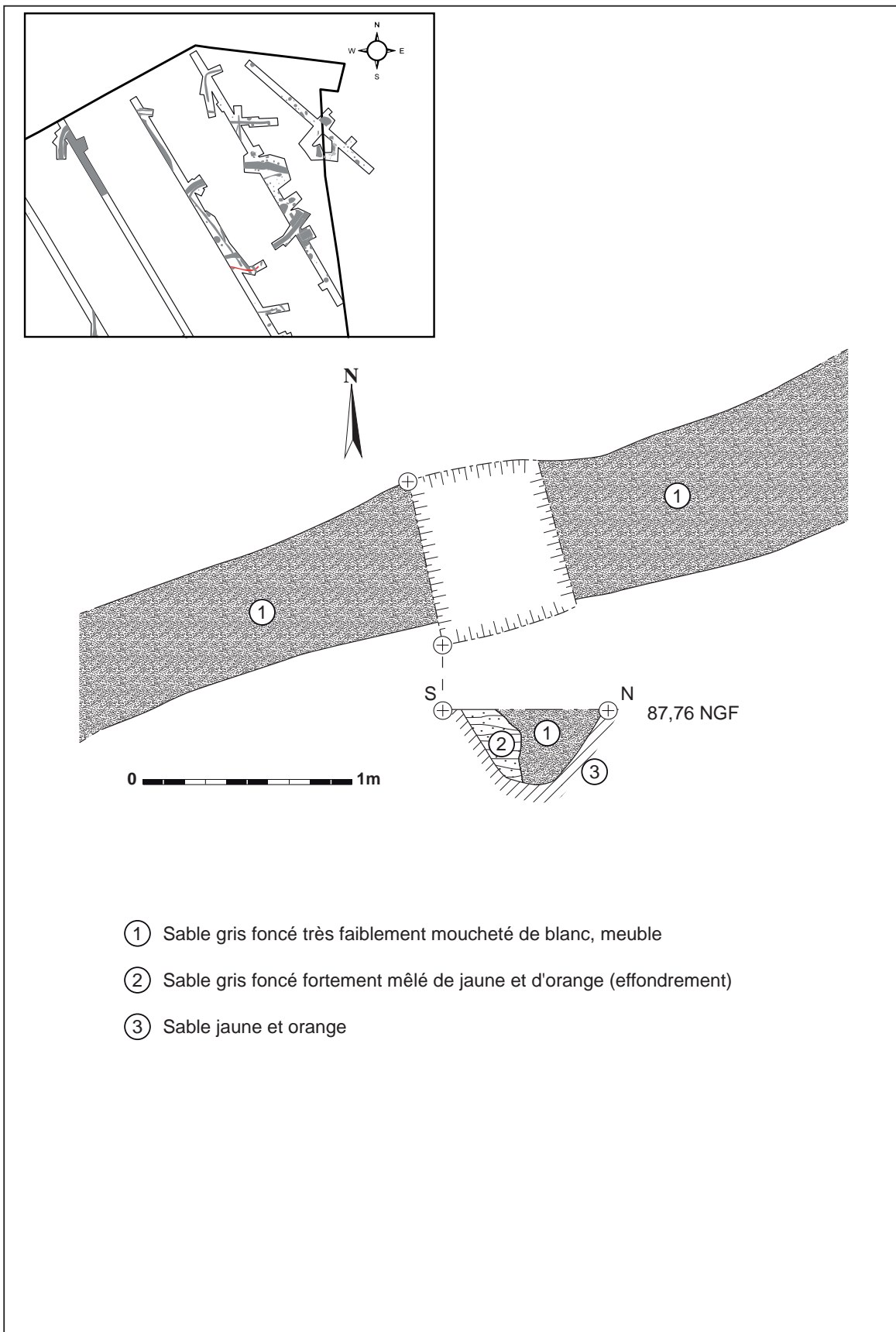

Fig. 42 : Plan et coupe du fossé 055

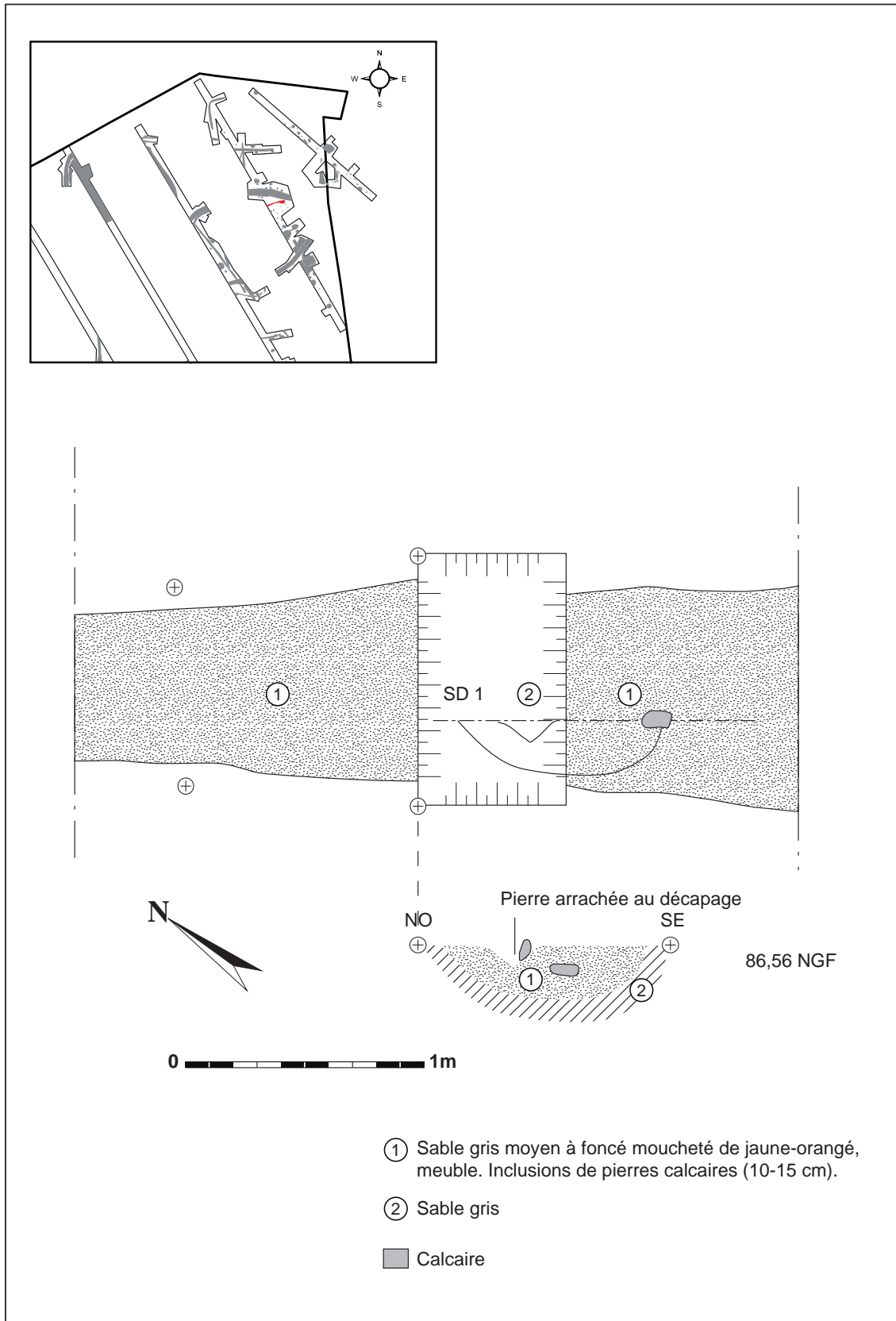

Fig. 43 : Plan et coupe du fossé 010

La céramique issue de cette structure daterait du XI^e siècle. Il est intéressant de noter que ce fossé se situe à l'intérieur de l'enclos n°009, dont le comblement est lui-aussi daté du XI^e siècle.

C- Un fond de cabane ?

La **structure n°035** a été repérée dans la tranchée 02, à l'extrémité sud-ouest de l'emprise sous 0,90 m de profondeur sous la végétale. A l'instar de la structure 008, le décapage a mis au jour une lentille sub-rectangulaire de 3,40 m de long sur 3 m de large. La première passe du sondage mécanique que nous nous apprêtons à faire a révélé deux trous de poteau circulaires, n°146 et n°147, d'un diamètre respectif de 0,90



Fig. 44 : Cliché du fond de cabane (?) 035

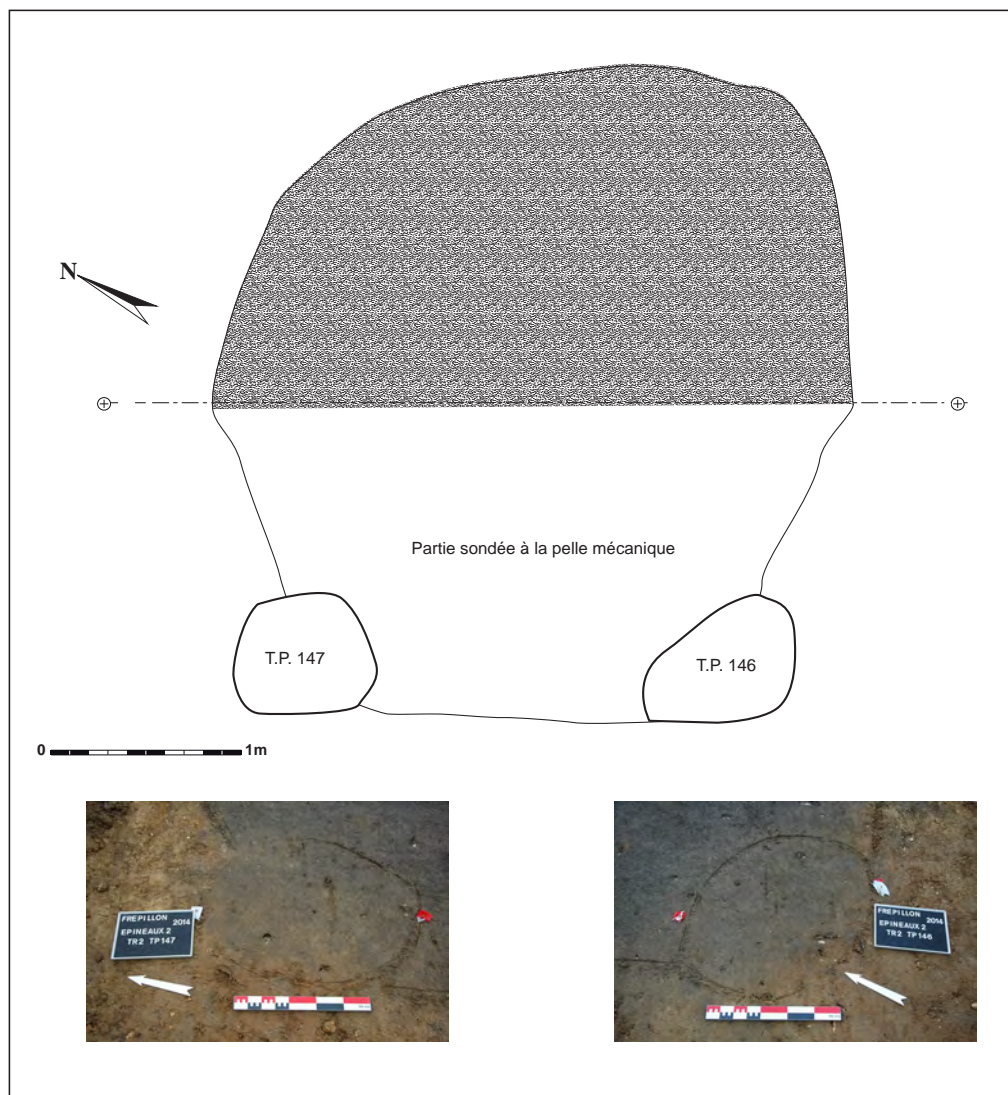

Fig. 45 : Plan du fond de cabane (?) 035, plans et clichés des trous de poteaux 146 et 147

m et 0,80 m (Fig. 45, p. 62). Ils permettent là aussi d'avancer l'hypothèse d'un fond de cabane. Nous nous sommes arrêtés sur le niveau d'apparition de ces trous de poteau. Cette structure n'a pas été fouillée. Le mobilier céramique collecté date l'ensemble du XI^e siècle.

D- La structure n°038

La **structure 038** n'était absolument pas visible en surface. Comme nous le disions plus haut, la tranchée 01 est caractérisée par une zone de sédimentation anthropique très organique (nappe 30) rendant la distinction des structures ardue. C'est à la faveur d'un sondage pratiqué dans ces strates que cette fosse a été découverte. Une fosse au comblement brun très foncé est apparue, creusée dans le substrat marno-calcaire. Les mesures de la portion fouillée ont été surveillées tout au long de la descente pour juger d'éventuelles variations mais sont restées identiques (1,80 m x 0,60 m). Ce profil régulier et abrupte n'était pas sans rappeler les caractéristiques d'un puits. Sa profondeur dépasse les 1,45 m. Pour des raisons de sécurité, il a été décidé de procéder à l'enregistrement en l'état sans atteindre le fond de la structure (Fig. 46, p. 64).

Signalons que l'ouverture mécanique s'arrête en limite du bord sud-ouest du silo, soustrayant à l'étude ici présentée une portion réduite de la partie supérieure du profil. Malgré une implantation de sondage aléatoire, la coupe semble avoir été faite en son milieu.

La coupe montre plusieurs complements successifs (Fig. 48, p. 65). Les niveaux les plus anciens sont constitués d'une alternance de sable verdâtre hydromorphe et de poches de sédiment sableux noir avec inclusions de charbons. Le comblement final (US 1) est composé d'un sable brun très foncé à noir mêlé de sable brun clair avec inclusions de charbons, de petits blocs et de cailloux. Ce dernier ne se distingue pas de la nappe n°30, celle-ci semble sceller la structure. La présence de sédiments différentiels contre les bords est encore difficile à interpréter. Ces séquences de limon argilo-sableux verdâtre (US 6 à 12) sont plaquées contre les parois et peuvent

être mise en rapport avec une volonté d'étancher la structure. Ce phénomène se retrouve en plan, sous forme de couronne (Fig. 47, p. 64). Il convient de noter la présence de blocs au fond du sondage dont la disposition évoque un vestige de maçonnerie. S'agit-il d'une US de comblement ou bien d'une US construite ? Un petit sondage manuel a été pratiqué dans un second temps pour déterminer s'il s'agit d'un agencement particulier ou bien d'une disposition fortuite. Cette intervention a permis de constater que plusieurs blocs étaient présents, posés horizontalement. Sommes-nous en présence d'un puits comblé de blocs issus de la margelle par exemple, ou bien d'un silo, aux parois étanches et au fond aménagé de blocs calcaires ?

Dans l'hypothèse où nous serions en présence d'un silo, quatre prélèvements ont été réalisés en différents endroits. Les sédiments recueillis ont été tamisés au jet, à travers des mailles de 2 mm et 500µm. Le prélèvement n°1 a mis en évidence la présence de blé et une graine d'orge a été identifiée dans le prélèvement n°2. Aucun autre élément carpologique n'a été isolé. Des éléments céramiques provenant des prélèvements 2 et 4 viennent compléter le corpus existant.

Quelques éléments fauniques ont été mis au jour (1 fragment de mandibule et 1 fragment de côte) ainsi qu'un culot de forge et une scorie.

Le mobilier céramique du comblement final, bien qu'hétérogène, date la structure de la période alto-médiévale. Aucun élément ne vient cependant nous éclairer quant à sa période d'utilisation.



Fig. 46 : Structure 038, coupe



Fig. 47 : Structure 038, fond (limite de fouille), comblement et «couronne»

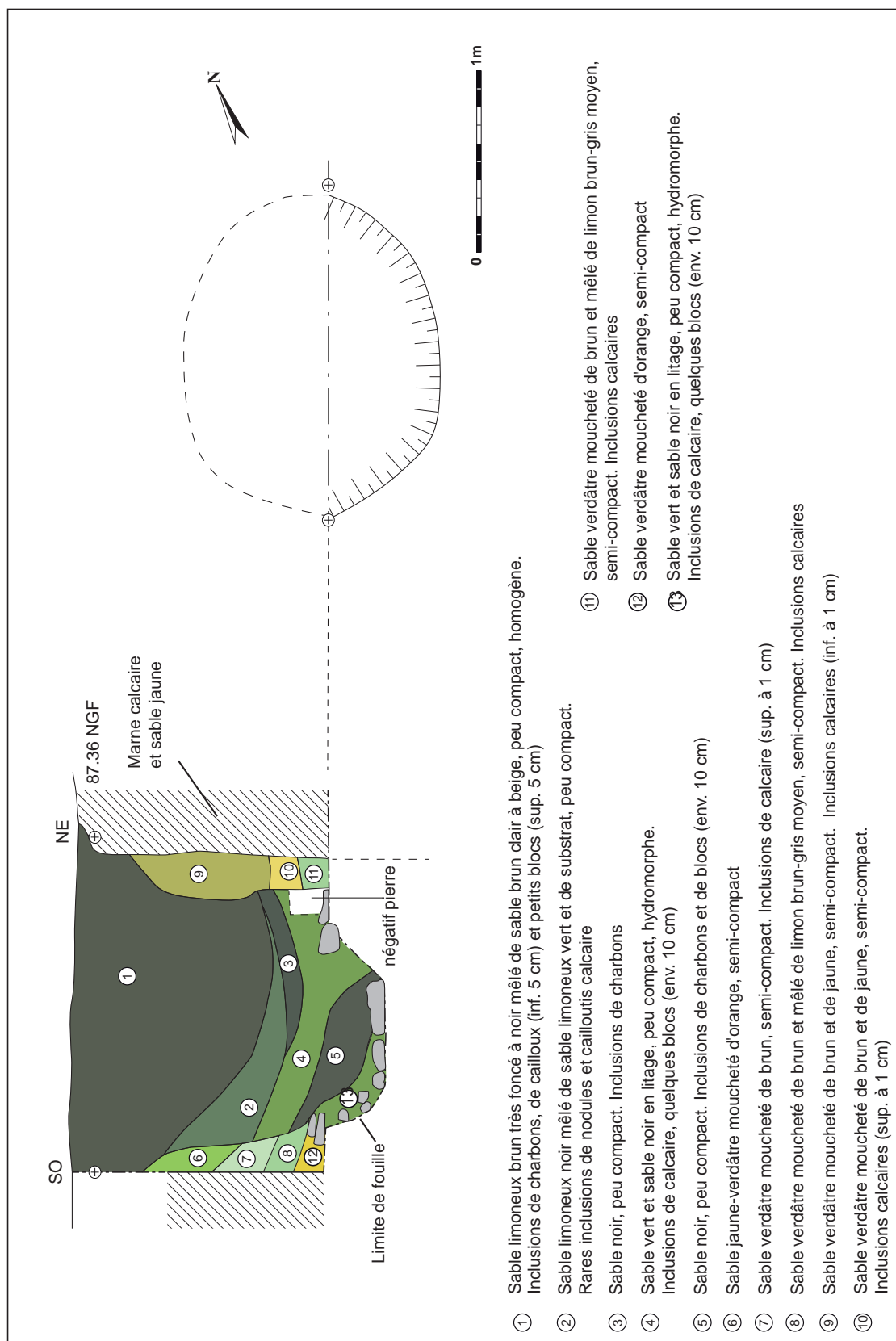

Fig. 48 : Plan et coupe de la structure 038

E- L'ensemble A (G. Le Goïc)

(Fig. 49, p. 67)

Appréhendé d'abord dans la tranchée 14, l'**ensemble A** a été lu au décapage comme un empièchement évoquant les fondations d'un bâtiment. Une fenêtre (réservant un îlot central) a donc été ouverte au sud-ouest de la tranchée pour tenter d'en dégager un plan. Cette ouverture a mis au jour une zone empièchée relativement bien circonscrite, semblant étayer l'hypothèse de départ. Cependant, un nettoyage manuel ponctuel du secteur a mis en évidence des pans de murs déconnectés les uns des autres et des zones de démolition sans bâti sous-jacent, infirmant l'existence d'un grand bâtiment d'un seul tenant. La surface dégagée étant trop importante pour être traitée en intégralité, les efforts se sont concentrés sur la partie est de l'ensemble, à partir d'un pan de mur (Mr 161) dont une pierre taillée en pan coupé suggérait la présence d'un angle à l'extrémité sud-est.

Le nettoyage a consisté à enlever une couche de démolition d'une épaisseur variant de 5 à 30 cm (Ft 157). Ce nettoyage a mis au jour un second pan de mur (Mr 160) en regard de Mr 161 mais non parallèle à celui-ci (26° de divergence). L'espace entre ces deux murs était comblé d'un niveau de petits blocs calcaires présentant, à l'est, une limite nette d'orientation sud-ouest/nord-est (Ft 170). Ce niveau présentait en son centre une forte concentration de terre rubéfiée. Un premier sondage a été pratiqué à cet endroit, mettant au jour une sole cerclée de pierres calcaires chauffées (Fr 154). Le sondage a traversé la sole pour observer sa mise en œuvre. Il est alors apparu que la sole était construite sur un niveau de démolition antérieur (Ft 155). Dans un deuxième temps, le sondage a été poursuivi sous le quart nord-ouest de la sole jusqu'au substrat et prolongé jusqu'au mur 161 pour renseigner la puissance stratigraphique, les modes de construction et les dynamiques d'enfouissement de l'ensemble. Deux coupes (sud-nord et est-ouest) ont alors pu être relevées. (Fig. 50, p. 68)

a- Le témoignage d'un état antérieur

Directement au-dessus du substrat (composé de sable argileux roux avec cailloutis calcaire), le **fait 156** se présente sous la forme d'une couche de sable brun-verdâtre peu compact (156.1) d'une vingtaine de centimètres d'épaisseur. Ce niveau est surmonté d'une fine couche (environ 2 cm) de même nature mais ponctuellement très chargée en nodules de calcaire (156.2). Ces couches sont interprétées comme des témoins d'une préparation de sol rapportée (156.1) et des vestiges d'un niveau de circulation (156.2). Le mobilier récolté a été attribué au « haut Moyen Âge » au sens large.

Ce niveau est surmonté du **fait 155**. Il est constitué de trois couches successives (sable gris foncé à noir (155.1), blocs calcaires dans cette matrice (155.2) et à nouveau sable gris foncé à noir (155.3)) qui témoignent de l'abandon et de la destruction d'une structure en pierres liée au niveau d'occupation 156.

Les dimensions du sondage (environ 1,10 m²) n'ont pas permis de caractériser cette succession de couches d'occupation-destruction. Toutefois, celles-ci illustrent le potentiel archéologique du secteur, fort d'une puissance stratigraphique de 0,80 m et comprenant un niveau d'occupation en place (156).

b- La structure de combustion

Construction

L'ensemble dégagé à l'est de l'ensemble A se présente sous la forme d'une chambre de chauffe circulaire ou ovale (Fr 154), d'environ 1,60 m de diamètre, encadrée de deux pans de murs (Mr 160 et 161) et séparée de ceux-ci par un blocage de petits blocs calcaires (Ft 170).

Le **mur 161** (Fig. 51, p. 70) ferme l'ensemble au sud. Il a été reconnu sur une longueur de 2,10 m. Il mesure environ 0,80 m de large. Il s'oriente suivant un axe ouest-est. Il est constitué de gros blocs de calcaire gris aux arêtes émoussées formant un double parement avec blocage interne



Fig. 49 : Plan général de l'ensemble A

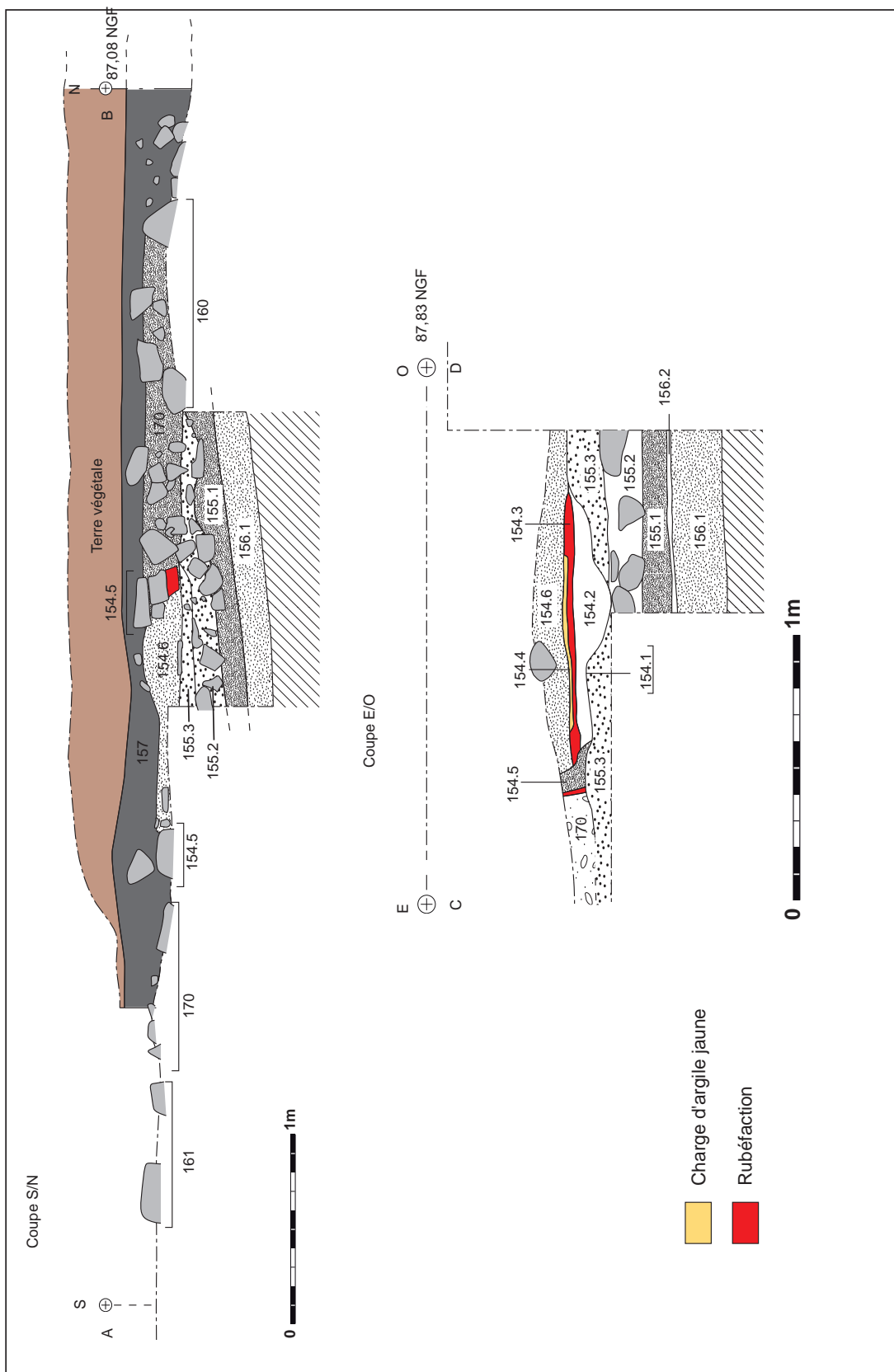

Fig. 50 : Coupes S/N et E/O du four maçonné

de petits blocs calcaires. Interrompu à l'est, il présente à cet endroit, sur son parement externe, un bloc taillé en pan coupé. Ce dernier suggère une interruption ne résultant pas de phénomènes érosifs. Aucun retour n'a toutefois été identifié. Aucun liant n'a été observé. Les gros blocs sont très vraisemblablement en position de réemploi. En effet, la présence d'un parement interne du côté du blocage 170 ne présente pas d'intérêt structurel. Il semble au contraire opportuniste. Le matériel récolté a pu être daté du Bas-Empire (sans doute résiduel) et de la deuxième moitié du IX^{ème} siècle.

Le **mur 160** (Fig. 52, p. 70) ferme l'ensemble au nord. Il a été reconnu sur une longueur d'environ 2,30 m. Il mesure environ 0,80 m de large. Il est d'orientation ouest-nord-ouest/est-sud-est. Il présente les mêmes caractéristiques constructives que le mur 161. Là aussi, la présence d'une pierre taillée en pan coupé sur le parement externe au niveau de son interruption à l'est a été observée. Aucun liant n'a été identifié. Le sondage effectué dans la partie nord de cette zone a mis en évidence un mur reposant directement sur la couche de démolition antérieure.

La chambre de chauffe (Fr 154) (Fig. 53 et 54, p. 71)

La sole (154.3) a été aménagée dans un creusement irrégulier de la couche 155.1 (profond de 4 cm en périphérie à 20 cm au centre). Ce creusement (154.1) accueille une charge d'argile calcaire blanche aplaniée (154.2).

Une couronne de pierres calcaires chauffées est présente sur le pourtour de la sole, vraisemblable vestige d'une voûte construite (154.5).

L'espace créé entre les murs 160 et 161 et le départ de la voûte est comblé d'un blocage de petits blocs calcaires (**Ft 170**) (Fig. 55, p. 72). Ce blocage présente à l'est, entre les extrémités des murs 160 et 161, une limite très nette. Faut-il y voir un effet de paroi due à la présence d'un mur fermant l'ensemble à l'est, aujourd'hui disparu ? La difficulté de lecture due à la nature de l'encaissant et le temps imparti à la fouille n'ont pas permis de répondre à cette question. D'autant que la récupération d'un mur non fondé peut ne laisser aucune trace.

Utilisation

La phase d'utilisation de la structure de combustion est marquée par la rubéfaction de la sole. Le centre est marqué par une croûte jaunâtre de 1 cm d'épaisseur (154.4). Sous cette croûte, la charge argileuse présente une rubéfaction rose-rouge d'environ 4 cm (154.3). La faible épaisseur de cette rubéfaction indique une faible température de chauffe. Le très faible impact thermique subi par les pierres de la couronne vient appuyer cette hypothèse. La sole ne présente qu'un état, sans reprises.

Abandon

L'abandon de la structure est marqué par une couche de 10 à 20 cm recouvrant la sole (**154.6**). Elle est constituée de sable gris foncé à noir à l'est virant au brun-gris moyen à l'ouest. Elle est très chargée en terre rubéfiée et contient des blocs de calcaire (témoignage de l'effondrement d'une voûte lutée d'argile ?). Le matériel récolté est daté du haut Moyen Âge au sens large.

Le long du mur 160, sur 0,30 m de large, le **fait 159** (Fig. 55, p. 72) semble témoigner également de la période d'abandon de la structure. En effet, son comblement fortement chargé en terre rubéfiée se rapproche de celui observé à l'intérieur de la chambre de chauffe.

Enfin, un niveau de démolition indifférencié (**Ft 157, 164**) scelle l'ensemble sous la terre végétale. Le matériel récolté a été daté des III^{ème}-IV^{ème} siècles (164), des IV^{ème}-V^{ème} siècles (157), sans doute résiduel, et du XI^{ème} siècle.

c- Les autres structures de l'ensemble

Le **mur 163** (Fig. 56, p. 72) se trouve à environ 2,30 m à l'ouest du mur 161. Reconnu sur 1,20 m de long, à 0,40 m sous la végétale, il mesure 1 m de large. Il est orienté suivant un axe nord-sud. Il présente les mêmes caractéristiques constructives que les murs 160 et 161.

Le **mur 165** (Fig. 57, p. 73) se trouve à environ 6,75 m au nord-ouest du mur 160. Reconnu



Fig. 51 : Vue zénithale du mur 161



Fig. 52 : Vue du mur 160



Fig. 53 : Vue de la chambre de chauffe après le premier sondage



Fig. 54 : Ensemble A, coupe est-ouest



Fig. 55 : Vue du système voûte (154) – blocage (170) - mur (160). A droite, 159 longeant le mur 160



Fig. 56 : Vue zénithale du mur 163



Fig. 57 : Vue zénithale du mur 165

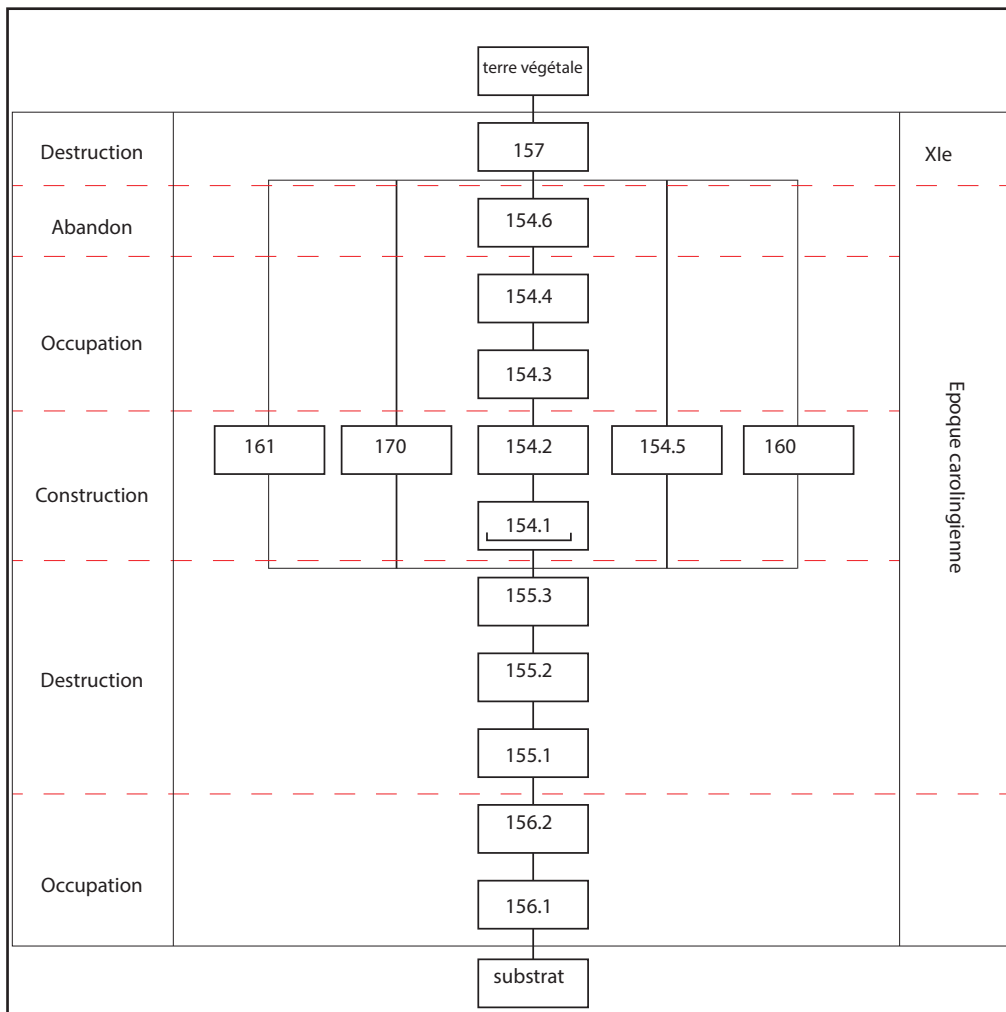

Fig. 58 : Ensemble A, diagramme stratigraphique

sur 1,55 m, à 0,50 m sous la végétale, il mesure environ 0,50 m de large.

Utilisant les mêmes matériaux que les autres murs de l'ensemble, il en diffère par la présence d'un seul parement. Toutefois, la présence de blocs épars alentour, dont un bloc taillé en pan coupé comme on en retrouve à l'interruption des murs 160 et 161, laisse envisager un mode constructif identique mais dégradé (ainsi, en restituant une deuxième rangée de blocs, on arrive exactement à la largeur des murs 160 et 161 soit 0,80 m).

Au nord du mur 160, le **fait 158**, apparu à 0,40 m sous la végétale, se présente sous la forme d'un aplat de mortier pulvérulent rougeâtre. Il repose sur une couche de sable gris foncé à noir semblable à la couche de démolition 155.3. On peut y voir un lambeau de sol destiné à aplanir le niveau antérieur. Il est recoupé par la **St 171** dont le remplissage sableux gris foncé forme un angle droit engagé dans la berme.

Au sud du mur 161, le **fait 162** (0,40 m sous la végétale) présente des caractéristiques semblables à celles du fait 158. Il semble toutefois reposer sur un lit de pierres posées à plat. Aucun sondage n'ayant été effectué, sa destination ainsi que sa relation avec le mur 161 restent inconnues.

d- Synthèse

Si les liens structurels ne sont pas connus entre les différents pans de murs (160, 161, 163, 165), l'homogénéité des matériaux et de la mise en œuvre est assez évidente pour supposer, sinon l'existence d'une seule unité architecturale, du moins une coexistence chronologique.

Si la chambre de chauffe 154 fonctionne bien avec les murs 160-161 et le fait 170, l'ensemble formerait un type de structure de combustion à notre connaissance unique sur le territoire.

La fonction de la structure reste problématique. Le faible impact thermique sur la sole exclut toute destination de transformation physico-chimique de matériaux inorganiques (terre cuite, verre, métal, chaux...). Ce fait, associé à l'absence de tout déchet de production (en notant toute-

fois pour cette dernière que l'espace de travail n'a pas été dégagé) est généralement la marque d'un usage culinaire¹. L'ensemble construit reste cependant démesuré pour un tel usage (5,40 m de long pour une chambre de chauffe de 1,75 m de diamètre couronne comprise). La température basse pourrait également être mise en relation avec le séchage des grains, les fours liés à cette activité étant, de plus, régulièrement de surface et construits².

Ces derniers sont relativement mal renseignés. En effet « des fours construits nous ne retrouvons que la base : une couronne de pierres. L'érosion nous prive des informations sur le mode de construction de la voûte³ ». De plus, si aménagements et constructions en pierres sont connus, « la détermination de leur utilité n'est pas toujours évidente et peut témoigner de tentatives, d'essais⁴ » ...

Il convient donc de rester prudent quant à l'interprétation de ces vestiges en l'absence d'une lecture globale de l'ensemble. Une fouille exhaustive pourrait préciser la fonction de cette structure et sa fonctionnalité : combustion de surface à sole plane peu rubéfiée, cerclée d'une couronne de pierres calcaires, limitée par deux pans de murs interrompus massifs ?

Le dégagement de cet ensemble présente l'intérêt, au stade du diagnostic, d'illustrer la complexité et la puissance stratigraphique du secteur (Fig. 58, p. 73). Selon l'étude céramique⁵, les niveaux d'occupation et de démolition antérieurs dateraient du premier haut Moyen Âge (nécessairement avant la deuxième moitié du IX^e siècle au vu du matériel associé au mur 161). L'ensemble construit serait carolingien, le secteur étant définitivement scellé par une vaste couche de démolition au XI^e siècle.

1 Bruley-Chabot 2007

2 Carpentier 2001, Menez, Batt 1988

3 Bruley-Chabot 2007

4 *Ibidem*

5 Cf. annexe 2

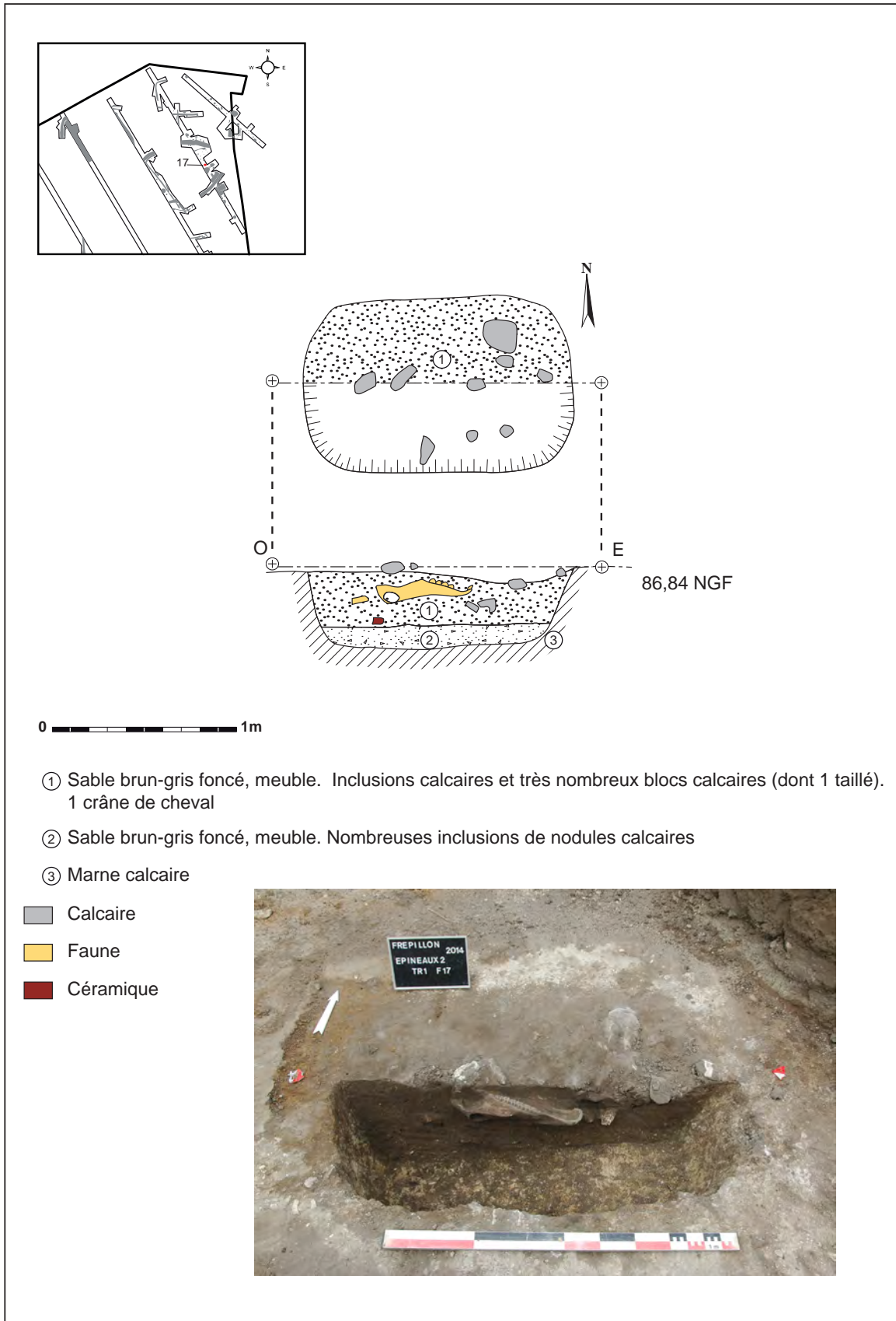

Fig. 59 : Plan, coupe et cliché de la fosse 017

F- Les fosses et les trous de poteau

La fosse 017 (Fig. 59, p. 75) a été découverte dans la tranchée 01 à 0,85 m sous la terre végétale. Elle est de forme rectangulaire (1,44 m x 0,96 m) et s'oriente suivant un axe est-ouest. Testée manuellement, son profil présente des bords droits et un fond plat. Il est profond de 0,44 m. Deux comblements nivelés se succèdent. Le premier est composé d'un sable brun-gris foncé meuble avec de nombreuses inclusions de nodules calcaires. Le comblement final présente une matrice similaire (sable brun-gris foncé) mais se distingue du second par une densité plus forte de blocs de calcaire. Le matériel collecté est riche. La céramique date de la période carolingienne. Parmi les tessons résiduels antiques identifiés, signalons une panse à décor anthropo-

morphe. Un crâne de cheval, sans la mandibule inférieure, ainsi qu'un os long indéterminé ont été découverts dans le dépôt terminal. Ils étaient accompagnés de mobilier métallique. Celui-ci a été radiographié et identifié comme une boucle avec son ardillon (élément de harnachement ?). Notons également la présence de grains de blé.

La fosse n°033 est une structure ovale de 2,50 m de long pour 1,80 m de large. Elle apparaît dans la tranchée 01 à 0,50 m de profondeur. Orientée suivant un axe est-ouest, elle se développe sur 0,16 m d'épaisseur. Son comblement est marqué par une succession de cuvettes au comblement sableux. Elle a livré du matériel céramique antique résiduel, ainsi qu'une panse probablement mérovingienne.

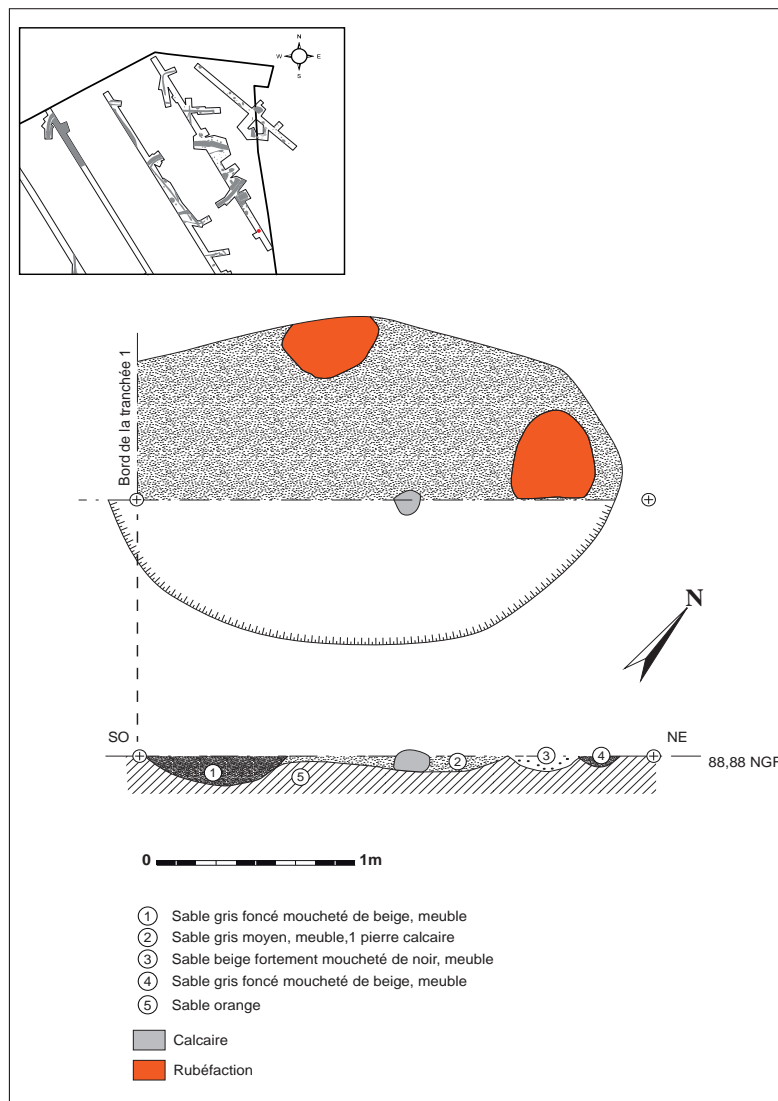

Fig. 60 : Plan et coupe de la fosse 033

La fosse n°046 (Fig. 61, p. 78) apparaît dans la tranchée 02 à 0,55 m de profondeur sous la végétale. Elle est de forme circulaire, mesure 0,80 m de diamètre et est conservée sur 0,10 m d'épaisseur. Son profil présente des bords évasés et un fond plat. Elle est comblée de sable gris-foncé meuble, fortement moucheté d'orange. La céramique récoltée est datée des XIe et XIIe siècles. Elle est située dans un secteur à concentration dense de structures, principalement des fosses.

La fosse n°087 est, elle aussi, située dans une zone riches en vestiges archéologiques. Elle apparaît dans la tranchée 14 à 0,90 m de profondeur sous la végétale. De forme circulaire, son diamètre mesure 0,55 m. Cette structure n'a pas été testée manuellement. En surface, un tesson attribuable aux Xe et XIe siècles a été collecté.



Fig. 61 : Cliché de la fosse 087

Le trou de poteau n°097 (Fig. 63, p. 78) a été repéré dans la tranchée 14 grâce à ces blocs de calage en calcaire, à 0,65 m de profondeur sous la végétale. Il semble fonctionner avec d'autres structures de ce type identifiées dans le secteur (st 098, 099, 100, 102, 103, 104, 105, 107). Son profil présente des bords droits et un fond plat. Il s'étend sur une surface de 0,70 m de diamètre et est conservé sur une épaisseur de 0,30 m. La distinction effectuée entre l'encaissant et le comblement a été difficile. Seule la présence d'éléments de calage a servi d'indices de délimitation nette. Le mobilier céramique se compose de 3 panses et 1 bord datés du IXe siècle.

La fosse n°094 a été repérée dans la tranchée 14, elle aussi, à 1 m de profondeur. Les limites de structure ont été difficilement identifiables. Elle s'étend néanmoins sur 2,05 m de long et 1,05 m de large minimum. Son comblement de sable foncé a livré 2 panses de céramique, dont une pâte claire peinte et polie datée du IXe siècle.



Fig. 62 : Cliché de la fosse 094

Les fosses n°071 et n°073 (Fig. 65, p. 79), toutes deux situées dans la tranchée n°03, n'ont pas été testées, mais le nettoyage de surface a permis de recueillir quelques éléments de datation.

La fosse 071 est apparue à 0,50 m de profondeur. Identifiée sur une longueur de 4,5 m, elle présente une largeur de 3 m. Son comblement est sableux gris. Testée à 50 %, cette structure a livré 3 tessons, 1 résiduel antique et 2 tessons attribués au haut Moyen Âge.

La fosse 073 semble recoupée la fosse 074. Orientée selon un axe est-ouest, elle présente un plan oblong (3,70 m x 2 m). Son comblement est composé de sable brun-gris foncé. La céramique issue du comblement est datée du haut Moyen Âge, peut-être la période mérovingienne. Les restes fauniques se résument en la présence d'un crâne de cheval.

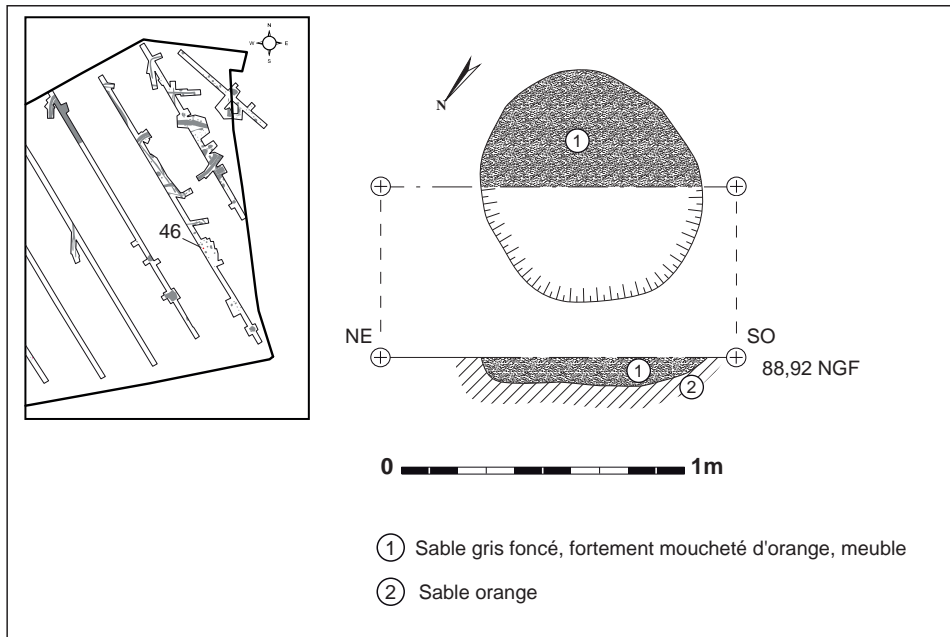

Fig. 63 : Plan et coupe de la fosse 046

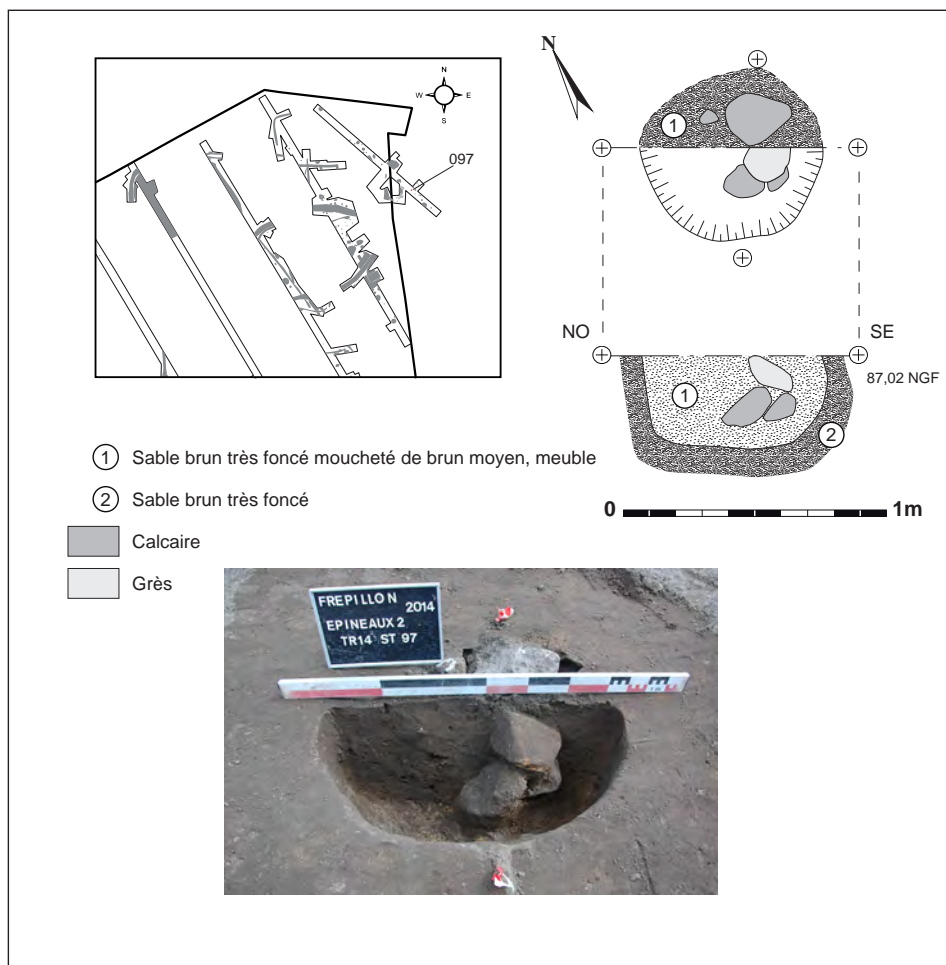

Fig. 64 : Plan, coupe et cliché du trou de poteau 097

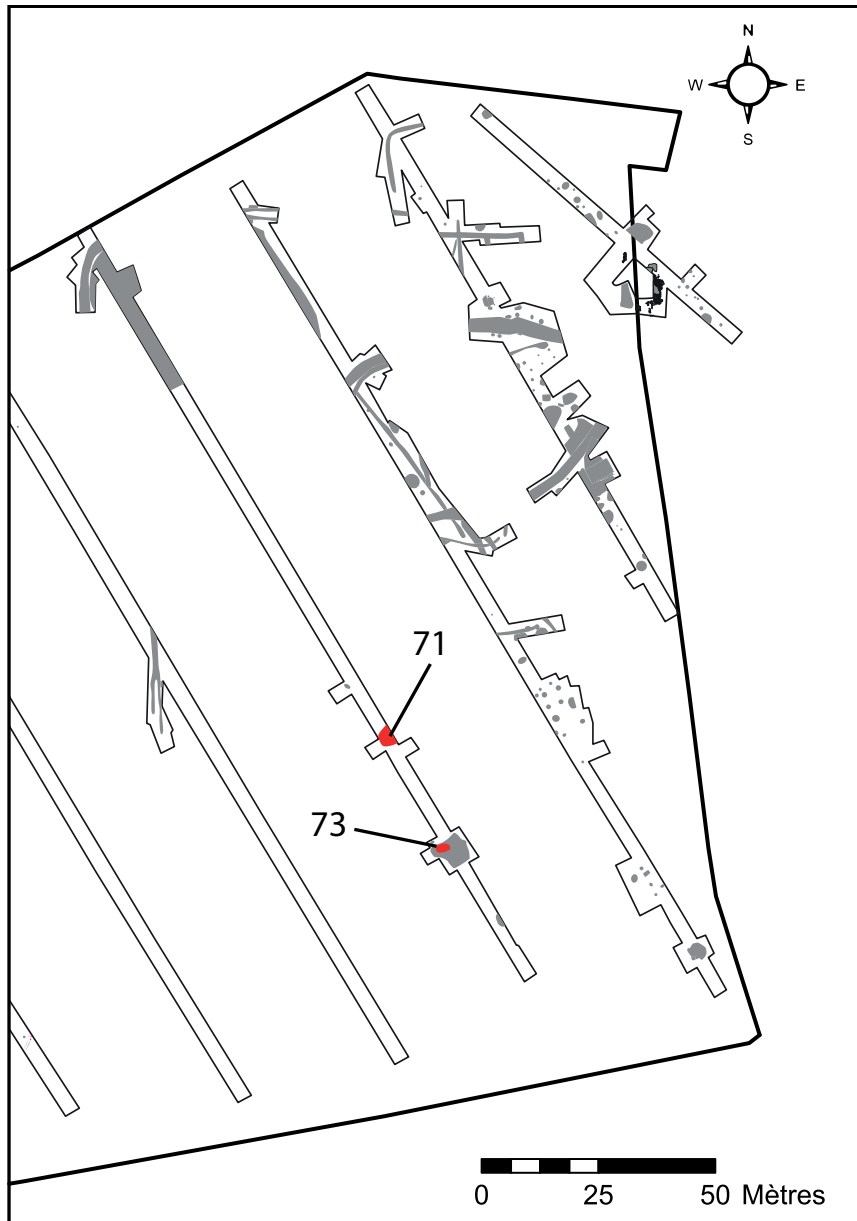

Fig. 65 : Localisation des fosses 071 et 073

G- Synthèse concernant la période médiévale

La deuxième phase de diagnostic a permis de circonscrire le site alto-médiéval à l'ouest des vestiges mis au jour lors de la première phase d'intervention. D'après les indices collectés, il peut être avancé l'hypothèse suivante. Dans le courant du VI^e siècle, s'installe un habitat matérialisé par le fond de cabane 008 et la fosse 151. Les indices d'occupations suivantes ne réapparaissent qu'au IX^e siècle et perdurent jusqu'au XI^e siècle. L'occupation se traduit par un enclos couvrant une superficie de 1 885 m² environné à l'intérieur, comme à l'extérieur de fossés, fosses et trous de poteau, sans qu'il soit pour l'heure possible d'en comprendre l'organisation. Un fond de cabane et un puits (ou silo ?) font également parti de son environnement. Un four maçonné vient compléter les installations. Un décapage extensif permettrait éventuellement de comprendre comment s'organisent ses structures les unes avec les autres et voir si plusieurs noyaux d'habitations se dégagent.

VI.2.4.3. Les structures aux datations indéterminées

Plusieurs structures testées n'ont pu être attribuées à une période chronologique précise. Certaines, cependant, se rattachent à d'autres structures datées.

La fosse n°047 (Fig. 66, p. 81) a été découverte dans la tranchée 02, à 0,60 m de profondeur sous la végétale. Elle est située dans une zone de concentration de fosses, très dense, non loin de la fosse n°046. De forme sub-rectangulaire, elle est orientée suivant un axe nord-sud. Son profil présente des bords évasés et un fond plat. Elle mesure 1,18 m de long sur 0,78 m de large, et est conservée sur une épaisseur de 0,18 m. Son comblement sableux gris moyen n'a livré aucun matériel.

La fosse n°004 (Fig. 68, p. 82) a été enregistrée dans la tranchée 01. Elle est apparue à 0,90 m sous la terre végétale. Il s'agit d'une structure

pseudo-circulaire à bords droits et fond plat. Elle mesure 0,86 m de diamètre et est conservée sur 0,18 m d'épaisseur. Elle présente deux comblements. Un sable gris moyen meuble, ainsi qu'un sédiment composé de terre rubéfiée orange et meuble.

Le trou de poteau n°102 (Fig. 67, p. 81) a été localisé dans la tranchée 014 à 0,40 m de profondeur sous la végétale. La présence de blocs de calage a facilité son identification. De forme ovale (0,76 m x 0,46 m, il est orienté suivant un axe est-ouest. Il est conservé sur 0,40 m d'épaisseur. Son profil présente des bords inclinés et un fond en pointe.

Il semble fonctionner avec d'autres structures de ce type identifiées dans le secteur (st 098, 099, 100, 102, 103, 104, 105, 107).

La fosse n°031 (Fig. 69, p. 83) se situe dans la tranchée 01. Elle a été mise au jour à 0,60 m de profondeur sous la végétale. Elle mesure 0,39 m de diamètre et est conservée sur 0,06 m d'épaisseur. Son profil présente des bords évasés et un fond en cuvette. Son comblement est composé d'un sable gris foncé moucheté de sable jaune-beige.

Les fossés n°066 et n°067 (Fig. 70, p. 84) apparaissent dans la tranchée 2. Ils sont parallèles. Orientés selon un axe est-ouest, ils ont été identifiés sur 7 m environ. Leur fouille mécanique a permis d'appréhender leur profil respectif. La coupe obtenue ne permettait que de relever le fond de ceux-ci car, compte tenu de la difficulté de lecture, ils sont tous deux apparus très bas (1,20 m). Nous avons donc pris le parti d'observer, et de relever également, la coupe orientale (dans la berme).

Le fossé 067 mesure au minimum 1 m de large et est conservé sur une épaisseur de 0,70 m. Son profil présente des bords inclinés et un fond en cuvette. Deux comblements ont été identifiés. Le plus profond est sablo-limoneux orange moucheté de brun, plutôt compact. Le second présente une matrice sableuse brun-gris moyen meuble à rares inclusions charbonneuses. Le fossé 067 semble couper la fosse 068.

Le fossé 066 mesure 1,20 m de large et est

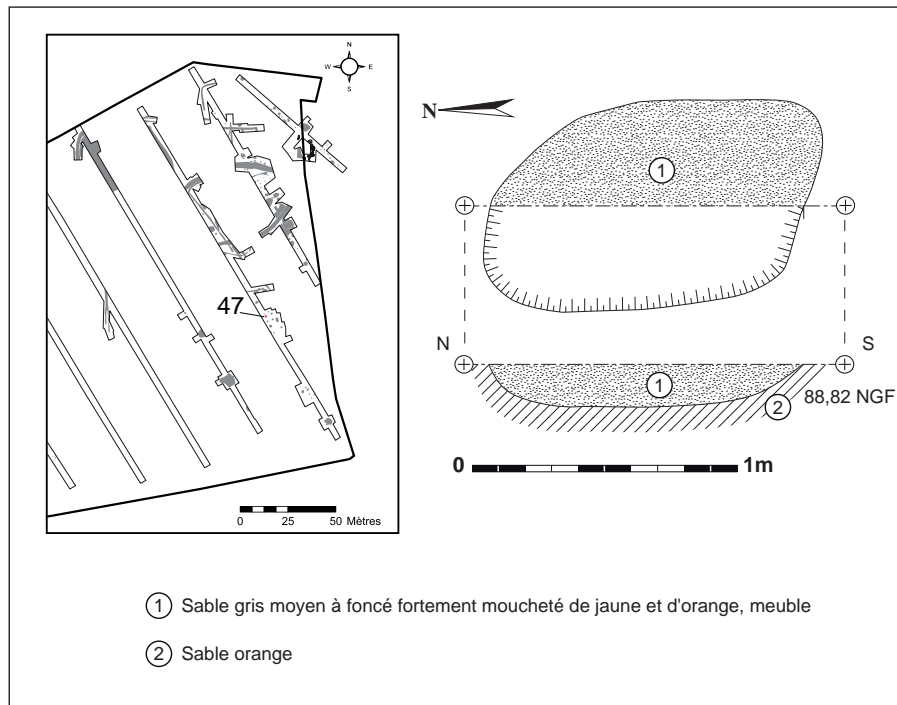

Fig. 66 : La fosse 047

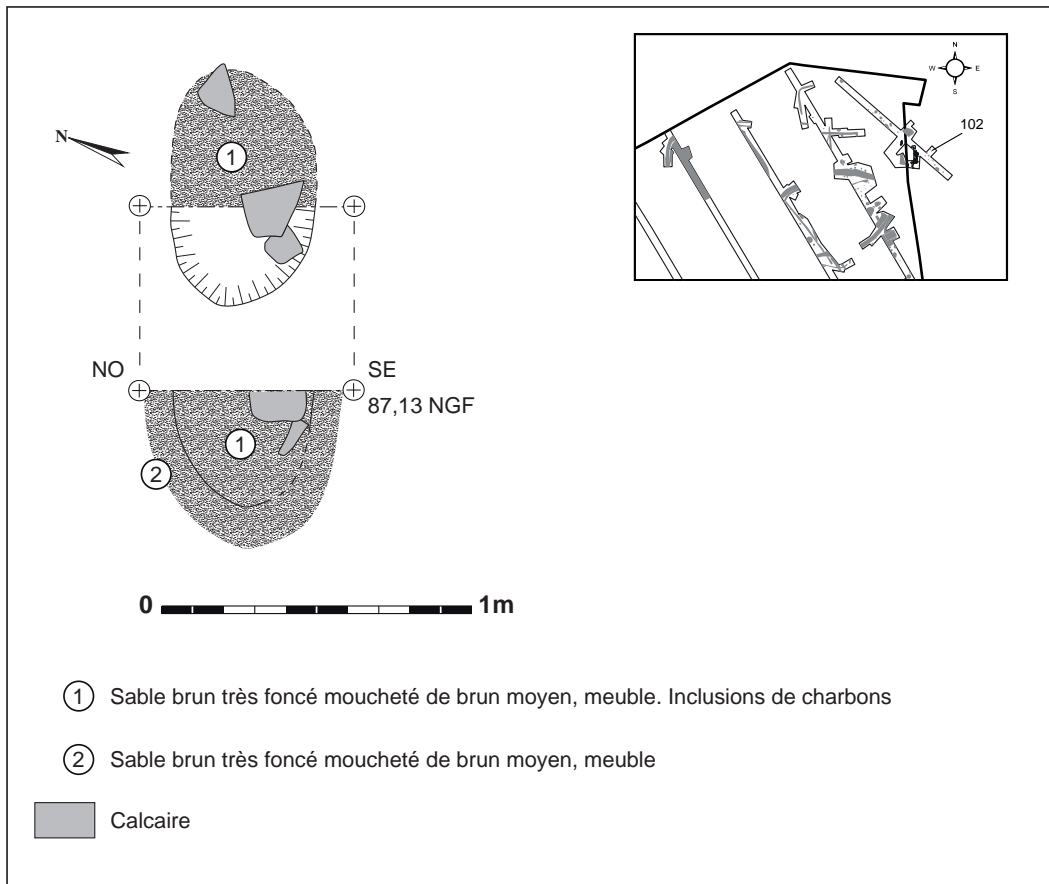

Fig. 67 : Le trou de poteau 102

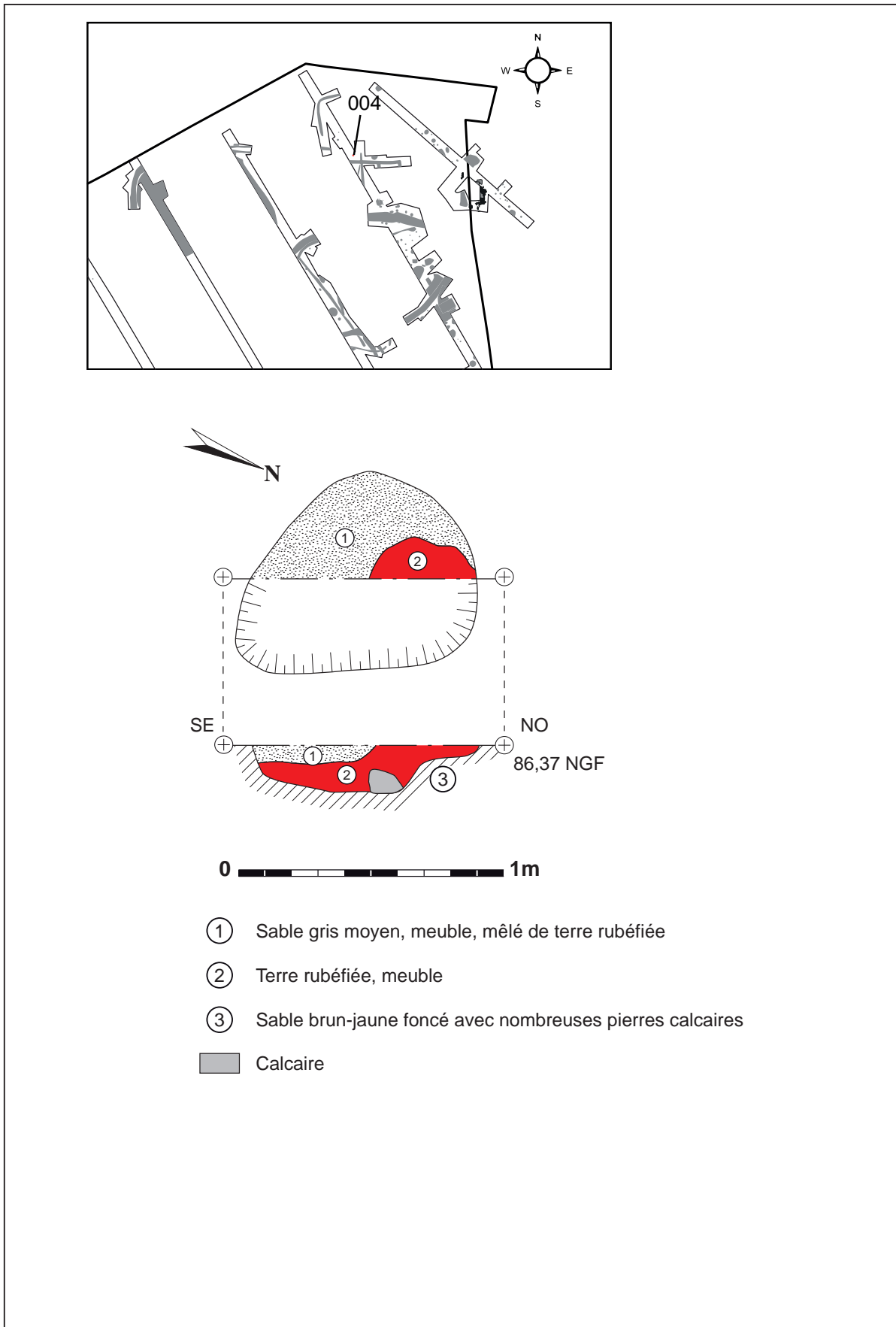

Fig. 68 : La fosse 004

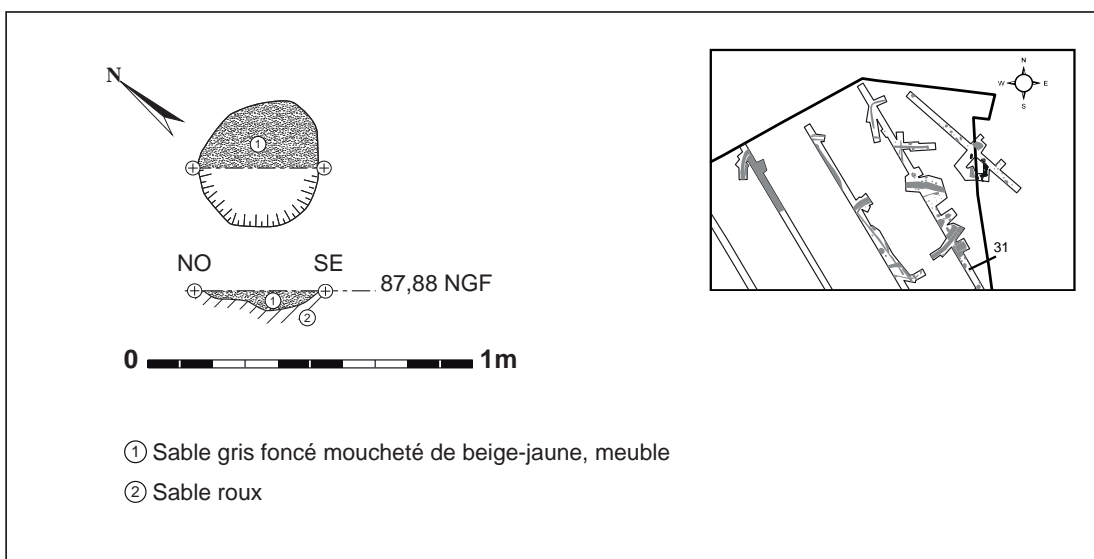

Fig. 69 : La fosse 031

conservé sur une épaisseur de 0,60 m. Son profil présente des bords inclinés et un fond en cuvette. Son comblement se compose, à la base, de sable brun-gris moyen meuble avec de rares inclusions de charbons et au sommet, d'une couche de sable brun-gris moyen moucheté d'orange. Le fossé 066 semble couper la fosse 070.

Enfin, ces deux fossés se situent dans l'axe du tronçon de fossé 127 découvert dans la tranchée 01.

Le **fossé n°052** (Fig. 71, p. 85) est apparu dans la tranchée 02 à 0,60 m de profondeur sous la végétale. Il est orienté suivant un axe est-ouest et a été suivi sur 8,4 m de long. Il mesure 0,84 m de large et est conservé sur 0,30 m d'épaisseur. Le sondage manuel a révélé un profil à bords évasés et un fond en cuvette. Deux comblements ont été identifiés. Le plus profond se compose d'un sable gris moyen à clair, il est recouvert d'un niveau de sable gris moyen à foncé meuble avec inclusions de charbons et quelques pierres calcaires.

Le **fossé n°069** (Fig. 72, p. 86) est apparu dans la tranchée 03. Il a été suivi sur 15,50 m de long. Il mesure 2,14 m de large et est conservé sur une épaisseur de 0,68 m. Il est légèrement curviligne, suivant un axe orienté sud-ouest/nord-est. Sa

fouille mécanique a révélé un profil aux bords inclinés et un fond en cuvette. Deux comblements ont été isolés. De haut en bas : un sable gris moyen avec quelques inclusions est présent de part et d'autre d'un sable brun gris foncé, peu compact à inclusions calcaires et de charbon.

La **nappe n°168** (Fig. 73, p. 86) a été décapée dans les tranchées 03. Elle est apparue à 0,40 m de profondeur. La puissance sédimentaire conservée dépassait 1,30 m. Un sondage profond a été réalisé à cet endroit, les résultats ayant été exposés plus haut dans l'étude géologique. Du mobilier diachronique a été piégé (Ile, HMA), une scorie issue du travail de forge, ainsi qu'un ensemble faunique comprenant une phalange d'âne, élément marquant comme l'a souligné G. Jouanin.

Cette nappe suit une forme pseudo-circulaire, il est frappant de constater que le tronçon de fossé 069 décapé longe 168.

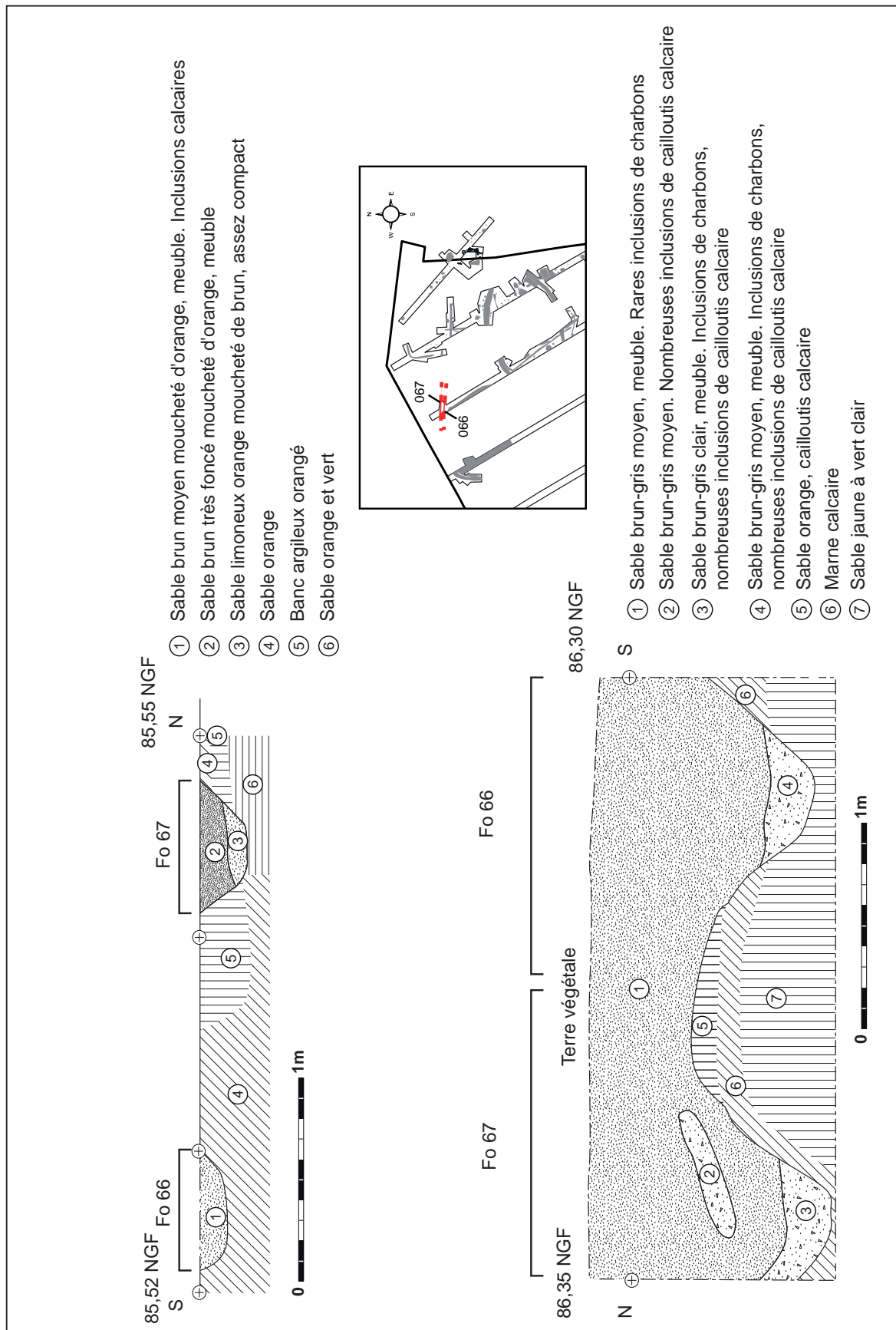

Fig. 70 : Les fossés 066 et 067

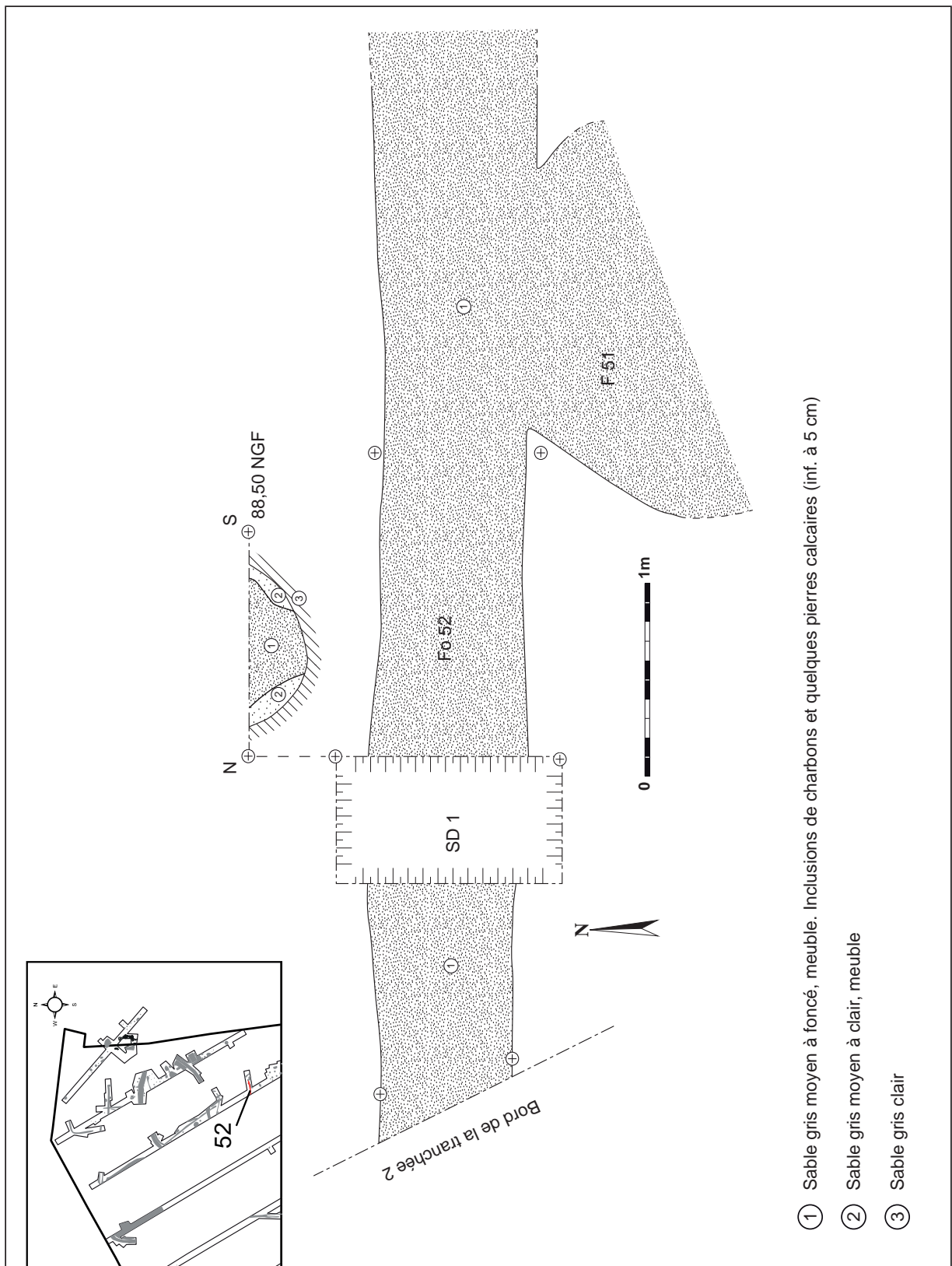

Fig. 71 : Le fossé 052 et la fosse 051

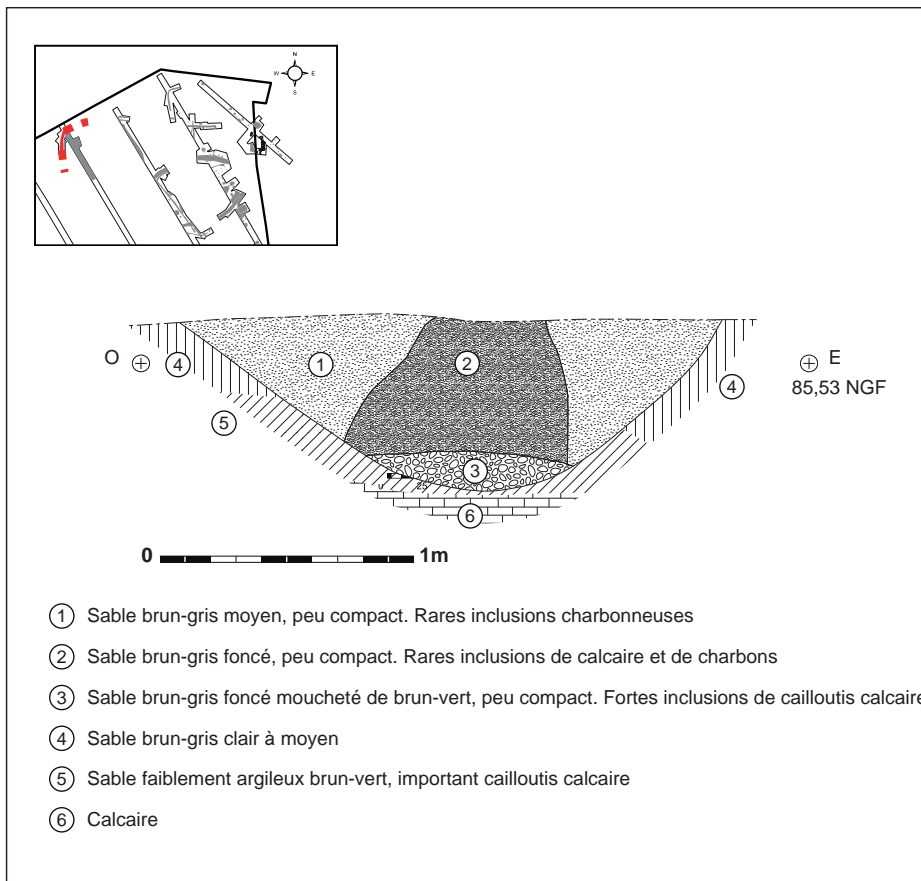

Fig. 72 : Le fossé 069

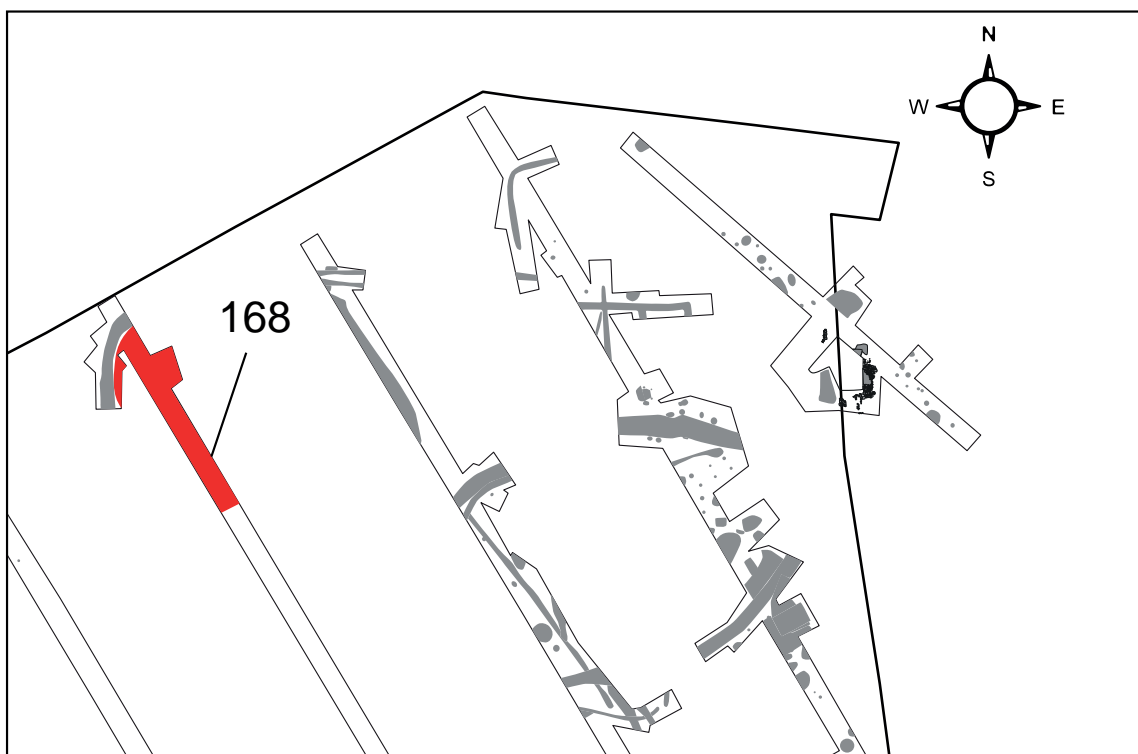

Fig. 73 : La nappe 168

VII. Conclusions générales (synthèse des phases 1 et 2)

La deuxième phase du diagnostic de Frépillon a permis d'enrichir abondamment les résultats de la première intervention. Les datations ont été confirmées. Les occupations antiques, alto-médiévales et médiévales s'échelonnent de la fin du Ier au XIe siècle. Elles ont par ailleurs été circonscrites à l'ouest. Plusieurs occupations se succèdent, mais nous en savons encore trop peu pour comprendre comment elles s'articulent entre elles. Le cœur du site semble plutôt se situer sur la parcelle traitée lors de la phase 2 où les vestiges se densifient.

L'occupation antique est attestée dès la fin du Ier siècle jusqu'au IVe ou Ve siècle. Elle n'est cependant pas continue puisque l'étude céramologique a mis en lumière un hiatus entre la deuxième moitié du III et le IVe ou Ve siècle (cf. annexe 2). Toujours est-il que le volume de tessons antiques et leur taux de fragmentation élevé indique une occupation dense, très remaniée par la suite. Les vestiges collectés et les structures identifiées semblent correspondre aux restes d'un petit établissement rural gallo-romain représentatif de la région.

A l'instar des hypothèses avancées par A. Le-feuvre, il semblerait que le VIe soit peu représenté, même si une occupation de cette époque semble être confirmée. Au total, phases 1 et 2 confondues, deux fonds de cabane datés du VIe siècle ont été reconnus, ainsi qu'une fosse ayant livré un gobelet apode de haute qualité. Mentionnons également les niveaux antérieurs à l'installation du four maçonné (tr 14). Ce secteur, a conservé des niveaux stratifiés et pourrait se révéler très riche en informations relatives aux premiers siècles du haut Moyen Age.

Par la suite, une occupation alto-médiévale s'installe à partir du IXe siècle. Elle est caractérisée, pour la phase 1, par une zone de fours localisée au nord-est de l'occupation et deux zones de sépultures et pour la phase 2 d'un fond de cabane, un puits (ou silo ?) et un four maçonné. Il sera intéressant de comprendre l'agencement de cette occupation : plusieurs unités d'habitation, ainsi que des aires d'activités spécialisées

(comme celle des fours au nord par exemple), peuvent-elles être identifiées ? Les culots de forge découverts sur l'ensemble du site feraient peut-être sens. Il en est de même pour l'étude des restes fauniques, qui, faisant état d'une majorité de boeufs et cochons, pour peu de moutons et caprinés, mérite d'être approfondie et mise en perspective.

Enfin, le dernier état d'occupation est marqué par un enclos ovale dont le comblement final est daté du XIe siècle. Il circonscrit une surface de 1 885 m². Il pourrait s'agir d'un habitat fossoyé médiéval tel qu'on en trouve dans la région. La fouille de l'aire interne et sa relation avec les structures environnantes, très denses, pourra éventuellement nous renseigner sur sa genèse et sa fonction.

L'existence des occupations antiques et médiévales étant jusqu'alors insoupçonnée, ces interventions ont permis d'enrichir considérablement la connaissance de cette commune. Elles ne constituaient, toutefois, qu'un premier état des lieux, ces découvertes étant amenées à être complétées, contextualisées et approfondies lors d'opérations prochaines.

Bibliographie

Adaine 1992 : ADAINE (J.-L.) - Le domaine de l'abbaye royale et cistercienne de Maubuisson : essai d'inventaire archéologique : mémoire de maîtrise en Histoire de l'art et archéologie. Paris : Université de Paris-I Panthéon Sorbonne, 1992.

Arzalier 1996 : ARZALIER (F.). – Des villages dans l'histoire. Vallée de Montmorency (1750 à 1914). Villeneuve d'Ascq : Presses universitaires du Septentrion, 1996. 339 p.

Blaser 2008 : BLASER (F.) - L'occupation paléolithique du plateau de Sénart. In : BOULENGER (L.) dir., LEGRIEL (J.) dir., ROBERT (S.) dir. - Dynamique d'évolution du plateau de Sénart : Rapport PAS 2007. Paris : INRAP, 2008.

Blaser et al 2012 : - BLASER (F.). - Melun, « Plaine de Montaigny » Phase 2, Seine-et-Marne : Rapport de diagnostic archéologique. Paris : Inrap, 271 p.

Bruley-Chabot 2007: BRULEY-CHABOT (G.) – Fours et foyers culinaires du haut Moyen Âge. In : Medieval Europe Paris 2007, 4ème Congrès International d'Archéologie Médiévale et moderne, INHA-Paris 1. Paris : 2007 [<http://medieval-europe-paris-2007.univ-paris1.fr>]

Catteddu 2009 : CATTEDDU (I.) - Archéologie médiévale en France : Le premier Moyen Age (Ve-XIe siècle). Paris : Ed. La Découverte ; INRAP, 2009 (Archéologies de la France).

Carpentier 2001 : CARPENTIER (V.) – Le site du Mesnil à Plomb à travers 2000 ans d'occupation dans la campagne de l'Avranchin. Archéopages, n°3, 2001, p. 20-25

Carpentier, Hincker 2013 : CARPENTIER (V.), HINCKER (V.) - L'habitat rural du haut Moyen Âge en Basse-Normandie : Arrêt sur vingt années de recherches archéologiques. In : LORREN (Cl.). - La Gaule, le monde insulaire

et l'Europe du Nord au Haut Moyen âge, actualité de la recherche en Normandie (Vè - Xè s.), varia : Actes des 27ème Journées internationales d'archéologie mérovingienne organisées à Caen (France) du 29 septembre au 1er octobre 2006 par l'AFAM et le Centre M. De Boüard de l'Université de Caen Basse-Normandie. Caen : CRAHAM, AFAM, 2013, p. 183-210.

Connet et al. 2000 : CONNET (N.), CHAUSSE (C.), BOITARD (E.) - ZAC du Tertre à Vaulx-le-Pénil (Seine-et-Marne) : rapport de diagnostic archéologique. Saint-Denis : AFAN, SRAIF, 2000. 37 p.

Durand, Franzini 2000 : DURAND (J.-C.), FRANZINI (Y.) - Bessancourt (Val-d'Oise) : prolongement de l'autoroute A 115 : Le Bois Rosière : rapport d'évaluation archéologique du 02/11/1999 au 31/12/1999. Saint-Denis : SRAIF, AFAN, 2000

Gentili 2012 : GENTILI (F.) : Prieuré et habitat seigneurial au cœur du village de Villiers-le-Bel : premières interprétations à l'issue des fouilles 2004-2012. In MOUILLEBOUCHE (H.) (dir.) - Châteaux et Prieurés : actes du premier colloque de Bellecroix, Chagny, 15 et 16 octobre 2011. Chagny, 2012, pp. 244 – 273

Grenier 2005 : GRENIER (D.) : Frépillon et Bessancourt (Val-d'Oise), lieu-dit Le Bois des Culs des Angles : Rapport de prospection inventaire. Saint-Denis : SRAIF, 2005.

Hurard 2012 : HURARD (S.) - La ferme du Colombier à Varennes-sur-Seine (XVIe-XVIII siècles). Paris: CNRS éditions, INRAP, 2012, p. 18-19 (Recherches archéologiques).

Karst 2009 : KARST (N.) - Frépillon (Vald'Oise), impasse de la Tronche : rapport de diagnostic du 2 au 7 avril 2009. Paris : SRAIF, INRAP, 2009.

Lefeuvre 2014 : LEFEUVRE (A.). - Frépillon, département du Val d'Oise (95), ZAC des Epineux, Phase 1 : rapport de diagnostic archéologique du 10-03-2014 au 10-04-2014. Paris :

SRA Ile-de-France ; SDAVO, 2014

Lebeuf 1883 : Abbé LEBEUF. - Histoire du diocèse de Paris. Paris : s.l., 1755, réed. 1883.

Menez, Batt 1988 : MENEZ (Y.), BATT (M.) dir. – L’habitat du haut Moyen Âge de Creac’h Gwen à Quimper (Finistère). Revue archéologique de l’ouest, 5, 1988, p. 123-140

Megnien, Berger 1991 : MEGNIEN (F.), BERGER (G.) - Notice explicative, Carte géologique de la France (1/50 000), feuille l’Isle-Adam (153). Orléans : BRGM, 1991.

Mezil 1997 : MEZIL (R.). – La vigne à Frépillon. Bulletin d’informations municipales de Frépillon, n° 74. Juin 1997, p.16-17.

Pariat 2007 : PARIAT (J.-G.) – Frépillon, Les Flaches ouest, Département du Val d’Oise : Rapport de diagnostic archéologique du 02-05-2007 au 18-05-2007. Saint-Denis : SRA Ile-de-France ; Saint-Ouen l’Aumône : SDAVO, 2007.

Pariat 2008 : PARIAT (J.-G.) – L’occupation Hallstatt moyen des Flaches Ouest à Frépillon (Val d’Oise), Funéraire ou domestique ? Bulletin archéologique du Vexin français et du Val d’Oise, 40, 2008, p. 99-104.

Peytremann 2003 : PEYTREMANN (E.) - Archéologie de l’habitat rural dans le Nord de la France du IV^e au XII^e siècle. Saint-Germain-en-Laye : AFAM, 2003, 2 vol. (Mémoires publiées par l’AFAM ; XIII).

Poyeton 2003 : POYETON (A.) - L’établissement rural du Bois Rosière à Bessancourt (Val-d’Oise). In : OUZOULIAS (P.) dir., VAN OSSEL (P.) dir.- Document de travail n° 6. Paris : Dioecesis Galliarum, 2003. (PCR L’époque tardive en Ile-de-France, Document de travail ; 6), p. 49-76.

Roblin 1971 : ROBBLIN (M.) – Le terroir de Paris aux époques gallo-romaine et franque : Peuplement et défrichement dans la «civitas des Parisii». Paris : A. et J. Picard, 1971, p. 251

Robert 2006 : ROBERT (S.). – Les itinéraires routiers traversant le Val d’Oise. Bulletin archéologique du Vexin français et du Val d’Oise, n°38, 2006, p.7-21.

Toupet 1985 : TOUPET (Ch.) – Contrôle tranchée Gazoduc : fiches descriptives de sites archéologiques, prospections 1980 et 1982. Saint-Ouen l’Aumône : SDAVO, 1985.

Van Oort et al. 2013 : VAN OORT (F.), THIRY (M.), FOY (E.), FUJISAKI (K.), VAN VLIETLANOE (B.) – Pédogénèse polyphasée et transferts de polluants métalliques contraints par des structures cryogéniques : Le cas des sols sous épandages massifs d’eaux usées dans la plaine agricole de Pierrelaye. Etude et gestion des Sols, vol. 20-2, 2013, p. 7-26.

Wuscher 2014 : WUSCHER (?) - Etude géoarchéologique. In LEFEUVRE (A.). - Frépillon, département du Val d’Oise (95), ZAC des Epineaux, Phase 1 : rapport de diagnostic archéologique du 10-03-2014 au 10-04-2014. Paris : SRA Ile-de-France ; SDAVO, 2014, p. 97-103.

Liste des figures

Fig. 1 : Carte de l'Ile de France, du Val-d'Oise et du secteur diagnostiqué	p. 13
Fig. 2 : Contexte topographique	p. 14
Fig. 3 : Contexte géologique	p. 15
Fig. 4 : Localisation des sondages profonds	p. 18
Fig. 5 : Log 2	p. 18
Fig. 6 : Log 1	p. 19
Fig. 7 : Contexte archéologique dans un rayon de 1500 m	p. 21
Fig. 8 : Frépillon phase 1 et 2 - Plan des occupations archéologiques	p. 23
Fig. 9 : Zoom sur les résultats de la phase 1	p.25
Fig. 10 : Occupation des sols durant l'époque moderne	p. 28
Fig. 11 : Le réseau de circulation	p. 29
Fig. 12 : Découpage parcellaire : influences et anomalies	p. 30
Fig. 13 : Plan masse général	p. 34
Fig. 14 : Les fossés 080 et 172	p. 36
Fig. 15 : Les structures antiques testées	p. 37
Fig. 16 : Le fossé 001, relevé en plan et coupe, photo de la coupe N/S	p. 39
Fig. 17 : Superposition des structures antiques au cadastre napoléonien (1832)	p. 40
Fig. 18 : Localisation des fossés 005, 006, 007 et 123. Relevé en plan et coupe des fossés 005 et 007	p. 41
Fig. 19 : Cliché des fossés 005, 006 et 007 après nettoyage	p. 38
Fig. 20 : Cliché de la coupe O/E du fossé 007	p. 38
Fig. 21 : Cliché de la coupe N/S du fossé 005	p. 42
Fig. 22 : Cliché en plan du fossé 061 et des tronçons de fossé 063 et 064 en arrière-plan	p. 42
Fig. 23 : Cliché de la coupe O/E du fossé 061	p. 42

Fig. 24 : Relevés en plan et en coupe du fossé 061	p. 43
Fig. 25 : Cliché du trou de poteau 012 après fouille	p. 44
Fig. 26 : Relevé en plan et coupe du fossé 140	p. 45
Fig. 27 : Relevé en plan et en coupe des trous de poteau 012 et 112	p. 46
Fig. 28 : Relevé en plan et en coupe de la fosse 095	p. 47
Fig. 29 : Relevé en plan et en coupe de la fosse 003	p. 47
Fig. 30 : Cliché des structures 073, 074 et 151 en arrière-plan	p. 49
Fig. 31 : Le fossé 082	p.50
Fig. 32 : Les structures testées médiévales	p. 52
Fig. 33 : Le fond de cabane 008 après le premier décapage	p. 51
Fig. 34 : Le fond de cabane 008 après la fouille	p. 53
Fig. 35 : Coupe du fond de cabane 008 et de la fosse 153	p. 53
Fig. 36 : Plan du fond de cabane 008, de la fosse 153. Plans et coupes des trous de poteaux 119, 120 et 121	p. 54
Fig. 36' : fragment de verre apode	p. 55
Fig. 37 : Cliché du tronçon de fossé 022	p. 56
Fig. 38 : Cliché du tronçon de fossé 056	p. 56
Fig. 39 : L'enclos ovale	p. 56
Fig. 40 : Cliché et coupe du tronçon de fossé 009	p. 57
Fig. 41 : Cliché et coupe des tronçons de fossé 063 et 064	p. 58
Fig. 42 : Plan et coupe du fossé 055	p. 60
Fig. 43 : Plan et coupe du fossé 010	p. 61
Fig. 44 : Cliché du fond de cabane (?) 035	p. 62
Fig. 45 : Plan du fond de cabane (?) 035, plans et clichés des trous de poteaux 146 et 147	p. 62

Fig. 46 : Structure 038, coupe	p. 64
Fig. 47 : Structure 038, fond	p. 64
Fig. 48 : Plan et coupe de la structure 038	p. 65
Fig. 49 : Plan général de l'ensemble A	p. 67
Fig. 50 : Coupes S/N et E/O du four maçonné	p. 68
Fig. 51 : Vue zénithale du mur 161	p. 70
Fig. 52 : Vue du mur 160	p. 70
Fig. 53 : Vue de la chambre de chauffe après le premier sondage	p. 71
Fig. 54 : Ensemble A, coupe est-ouest	p. 71
Fig. 55 : Vue du système voûte (154) – blocage (170) - mur (160). A droite, 159 longeant le mur 160	p. 72
Fig. 56 : Vue zénithale du mur 163	p. 72
Fig. 57 : Vue zénithale du mur 165	p. 73
Fig. 58 : Ensemble A, diagramme stratigraphique	p. 73
Fig. 59 : Plan, coupe et cliché de la fosse 017	p. 75
Fig. 60 : Plan et coupe de la fosse 033	p. 76
Fig. 61 : Cliché de la fosse 087	p. 77
Fig. 62 : Cliché de la fosse 094	p. 77
Fig. 63 : Plan et coupe de la fosse 046	p. 78
Fig. 64 : Plan, coupe et cliché du trou de poteau 097	p. 78
Fig. 65 : Localisation des fosses 071 et 073	p. 79
Fig. 66 : La fosse 047	p. 81
Fig. 67 : Le trou de poteau 102	p. 81
Fig. 68 : La fosse 004	p. 82
Fig. 69 : La fosse 031	p. 83

Fig. 70 : Les fossés 066 et 067	p. 84
Fig. 71 : Le fossé 052 et la fosse 051	p. 85
Fig. 72 : Le fossé 069	p. 86
Fig. 73 : La nappe 168	p. 86

Annexe 1

**Etude du mobilier céramique
antique et médiéval**

Zac des Epineaux - phase 1

**Emmanuelle du Bouëtiez
Inrap-Cif**

**Annie Lefèvre
Inrap-Cif / CRAHAM UMR
6273**

I. Présentation du mobilier

Cet ensemble est composé de plus de 446 fragments de céramique. Deux périodes sont représentées : l'Antiquité et le Haut Moyen Âge : avec respectivement 309 NR pour la première et 137 pour la seconde. 25 structures ont été considérées comme antiques et 16 comme médiévales.

Période	Antiquité	Médiévale
NR	309	137
Nombre de St.	25	16

Fig. 1 : répartition du mobilier

II. La céramique antique (E. du Bouëtiez)

L'objectif de cette expertise est de dater les lots et les structures découvertes lors de ce diagnostic, et de caractériser la céramique.

Le nombre de restes antiques est de 309. Ils sont répartis dans 70 lots. 281 sont dans 25 structures antiques et hors contexte et 28 sont en position résiduelle dans des structures médiévales.

La céramique est très fragmentaire et lacunaire. Les fragments, de taille parfois minuscule, sont usés et parfois émoussés. Peu de formes précises ont pu être identifiées.

Les lots sont numériquement peu importants. Sept seulement possèdent plus de 10 tessons. En revanche si l'on prend en compte les structures, (formées pour certaines de nombreux lots) on remarque que cinq d'entre elles ont plus de 20 tessons.

Tous les tessons antiques ont été expertisés qu'ils aient été trouvés dans des contextes antiques ou médiévaux (*cf.* tableau «la céramique antique»).

II.1. Datation

(fig. 2)

En l'absence de forme et de type bien identifiés, les datations sont souvent basées sur la seule analyse des pâtes. Pour le Ier siècle et la première moitié du IIe siècle, les pâtes communes sombres sont le plus souvent fumigées et les tranches sont noires ou rouges. Les pâtes communes claires sont souvent de couleur crème ou orangée, parfois très lissées. A partir de la seconde moitié du IIe siècle les communes sombres sont grises à bleutée et les communes claires plus foncées qu'à la période précédente, elles sont orange à brunes dans la plupart des cas. L'épaisseur des parois des communes sombres est également un indicateur relativement fiable. Plutôt fines aux Ier et IIe siècles elles ont tendance à s'épaissir progressivement au fil des siècles.

Structure	Datation	NR
HC sac 81	II/III	20
HC sac 84	II/III	2
HC sac 86	II	7
HC sac 87	II/III	2
HC sac 91	GR	1
12	I/II	1
21	II/III	1
22	II/III	44
26	IB/IIA	2
27	II/III	2
29	I/II	1
30	II/III	4
33	I+II+III	42
34	II/III	6
40	II	5
47	II/III	1
48	II	11
49	I/II	59
59	I/II	5
66	II/III	1
72	II/III	4
86	II	4
88	II	4
89	III	3
94	II/III	2
95	II/III	2
101	II/III	27
111	IA	1
114	II	12
116	IB/IIA	5
TOTAL		281

Fig. 2 : Datation des structures antiques

II.2. Répartition par siècle

Pour apprécier la représentativité de chaque siècle nous avons pris en compte la datation des tessons (presque tous ont pu être datés, cf. tableau «la céramique antique) et non celles des lots ou des structures.

L'occupation est attestée au Ier siècle, sans doute vers la fin, seul un tesson semble se rapporter à la première moitié du Ier siècle. Elle devient dense dans le courant du IIe siècle. Elle est certaine au début du IIIe siècle mais sans que l'on puisse clairement apprécier son intensité, la distinction entre la seconde moitié du IIe siècle et le début du IIIe siècle étant, au niveau de la céramique, très difficile à distinguer.

Périodes	NR	%NR
I à début II	35	12%
II	104	35%
I/II	51	17%
II/ III	108	36%
I/II/III	3	1%

Fig. 3 : Répartition par siècle

II.3. Inventaire du corpus céramique

Ce corpus est composé de récipients destinés à la préparation, la cuisson, la présentation ou la conservation des denrées : pot, jatte, mortier, gobelet, tasse, bol, cruche, assiette, amphore, sans que des activités particulières, artisanales ou de production, ne soient perceptibles (fig. 4, 5 et 6). La majorité des vases sont des productions communes. Elles sont de couleur sombre pour les pots, les jattes (fig. 6 iso 42-1), les bols (fig. 6 iso 87-1), les assiettes, les couvercles (fig. 6 iso 42-2) ou les gobelets. La céramique Noire à Pâte Rougeâtre caractéristique de la région est bien présente¹. Les communes claires sont réservées pour le service ou la conservation des liquides telle la cruche à lèvre éversée du IIe siècle (fig. 6 iso 16-1) et celle à lèvre en poulie du IIIe siècle (fig. 6 iso 19-1) mais également pour les mortiers. Une cruche par sa forme, sa pâte et son décor est assimilable aux productions de la rue des Lombards à Paris².

À côté de ces productions régionales on remarque, comme c'est le cas habituellement pour cette période, un nombre non négligeable d'importations. Celles dont les origines ont pu être déterminées proviennent du centre de la Gaule (c'est le cas de la majorité des sigillées et vraisemblablement des gobelets décorés), du sud de la Gaule (un tesson de sigillée), de Champagne (assiette en terra nigra) mais également de Bétique (6 fragments d'amphore).

¹ Jobelot, Vermeersch 1993

² Marquis 1999

Fig. 4 : Inventaire de la céraïque antique dans les structures antiques

Structure	Sac	Catégorie	Sous catégorie	Forme	Type	Date	NR
0	81	claire		cruche		II/III	10
		sigillée	Centre	bol	Drag. 37	II/III	1
		sombre		assiette		II/III	1
				gobelet		II/III	1
				pot		II/III	1
						II/III	6
	84	claire	micacée	cruche		II/III	1
		sombre		gobelet		II/III	1
	86	claire		cruche		II	3
		sombre				II	4
	87	sombre	NPR	couvercle?		II	1
				bol		II/III	1
	91	sombre				GR	1
Total 0							32
12	28	claire		cruche		I/II	1
Total 12							1
21	52	sombre		assiette		II/III	1
Total 21							1
22	18	sombre				GR	1
	30	sombre				II/III	7
	44	sombre				II/III	2
	46	sombre				II/III	1
	47	claire		cruche		II/III	1
		sombre				II/III	4
	48	claire		cruche		IB/IIA	1
	67	sombre	lissé	gobelet		II	1
						II	4
	68	claire		cruche		I/II/III	1
	74	claire		cruche		II	1
		sombre	NPR			II	1
	77	sombre				II/III	1
	78	sombre		gobelet		II/III	1
	80	amphore	Bétique	amphore		I	1
		claire		cruche		II	2
		sigillée	Centre	bol	Drag. 37	II	1
		sombre				II	2
	90	claire		cruche		II	1
		sombre				II	1
	96	sombre				II	5
	97	claire		cruche	rainure horizontale	II	1
		mortier		mortier		IB/IIA	1
sombre		micacée			I/II	1	
98	sombre				II/IIIA	1	
Total 22							44
26	53	claire		cruche		IB/IIA	1
		sombre	NPR			IB/IIA	1
Total 26							2
27	64	sombre		pot		II/III	1
						II/III	1

Total 27							2	
29	71	sombre				I/II	1	
Total 29							1	
30	54	claire		cruche		IIB/III	1	
		sombre				IIB/III	3	
Total 30							4	
33	14	claire		cruche		II	1	
		engobé	doré au mica			I/II	1	
		fine	métallescente	gobelet	barbotine	II	1	
		sigillée	Centre	vase	Dech. 72	IIIA	1	
		sombre		gobelet		II	1	
	31	sombre					I+II+III	3
			gobelet		à dépressions		II	13
							I/II	1
	42	claire			cruche		II/III	7
			sigillée	Sud			I/II	1
sombre						I/II	12	
Total 33							42	
34	29	claire		cruche		II/III	2	
		sombre		assiette		II/III	1	
						II/III	3	
Total 34							6	
40	22	sombre				II	5	
Total 40							5	
47	27	claire		cruche		II/III	1	
Total 47							1	
48	9	claire		cruche		II	4	
		sombre	NPR			II	2	
	13	sombre	NPR			II	1	
						I/II	4	
Total 48							11	
49	2	amphore	Bétique	amphore	Dressel 20	I/II	2	
		gallo-belge	terra nigra			I	1	
		sombre		forme ouverte		II	1	
				jatte		I/II	6	
	34	amphore	Bétique	amphore	Dressel 20	I/II	1	
		fine	métallescente	gobelet	barbotine	II	1	
		sigillée	Centre	coupe	Drag. 36	II	1	
		sombre	NPR			IB/IIA	2	
				couvercle		IB/IIA	1	
				pot		IB/IIA	1	
	35	amphore	Bétique	amphore	Dressel 20	I/II	1	
			claire		cruche		II	2
			sombre		couvercle		II	1
							II	2
	38	amphore	Bétique	amphore	Dressel 20	I/II	1	
			claire	fine lissée	cruche		I/II	1
					cruche		II	7
			sombre				II	10

	40	amphore	Bétique	amphore	Dressel 20	I/II	1
		claire		cruche		I/II	1
	66	claire	fine lissée	cruche		II	1
				cruche		II	1
		sombre	NPR	pot	150	II	1
						II	2
Total 49							59
59	94	gallo-belge	terra nigra			I/II	1
		sombre				I/II	4
Total 59							5
66	79	sombre			molette?	II/III	1
Total 66							1
72	70	claire		cruche		II/III	1
		sombre				II/III	3
Total 72							4
86	32	amphore		amphore		II	1
		claire		cruche		II	1
		sombre				II	2
Total 86							4
88	17	sombre	NPR			II	1
	33	sombre	NPR			II	1
						II	2
Total 88							4
89	12	claire		cruche		III	2
		sombre				III	1
Total 89							3
94	55	sombre				II/III	1
	61	sombre	NPR			I	1
Total 94							2
95	19	claire		cruche	lèvre mouluré	II/III	1
		sombre				IB/IIA	1
Total 95							2
101	39	claire	fine lissée	cruche		I/II	1
				cruche		IIB/IIIA	7
		sombre		pot		IIB/IIIA	1
						II/III	14
	41	claire		cruche		II/IIIA	2
		sombre				II/IIIA	2
Total 101							27
111	59	sombre				IA	1
Total 111							1
114	16	claire		cruche		II	2
		sombre		pot		II	1
				tripode		II	1
						II	3
	26	claire		cruche		II	2
		sombre				IB/IIA	3
Total 114							12
116	58	claire		cruche		IB/IIA	2
		sombre				IB/IIA	3
Total 116							5
TOTAL							281

Fig. 5 : Inventaire de la céramique antique en position résiduelle dans les contextes médiévaux

Structure	Sac	Catégorie	Sous catégorie	Forme	Type	Date	NR
0	88	fine	engobée		molette	II	1
		sombre				I/II	2
Total 0							3
13	7	claire		cruche		I/II	3
		sigillée	Centre	tasse	Lezoux 44	II	1
	63	sombre				II/III	1
Total 13							5
16	69	claire		cruche		II/III	1
Total 16							1
20	20	claire		cruche		I/II	3
		sigillée	Sud			I	1
		sombre	type crapaud			IB/IIA	1
Total 20							5
31	8	sombre		assiette		II/III	1
Total 31							1
68	15	claire	rue Lombards	cruche	décor ondulé incisé	III	1
				cruche	bord mouluré		1
		sombre				III	2
Total 68							4
69	4	claire					1
Total 69							1
79	1	sigillée	Centre	bol	Drag. 37	II/IIIA	1
Total 79							1
96	57	fine	grise		décor point en barbotine	II/III	1
Total 96							1
102	60	sombre				I/II	3
Total 102							3
103	36	mortier		mortier lèvre pendante		II	1
Total 103							1
106	3	claire				GR	1
		sombre				GR	1
Total 106							2
TOTAL							28

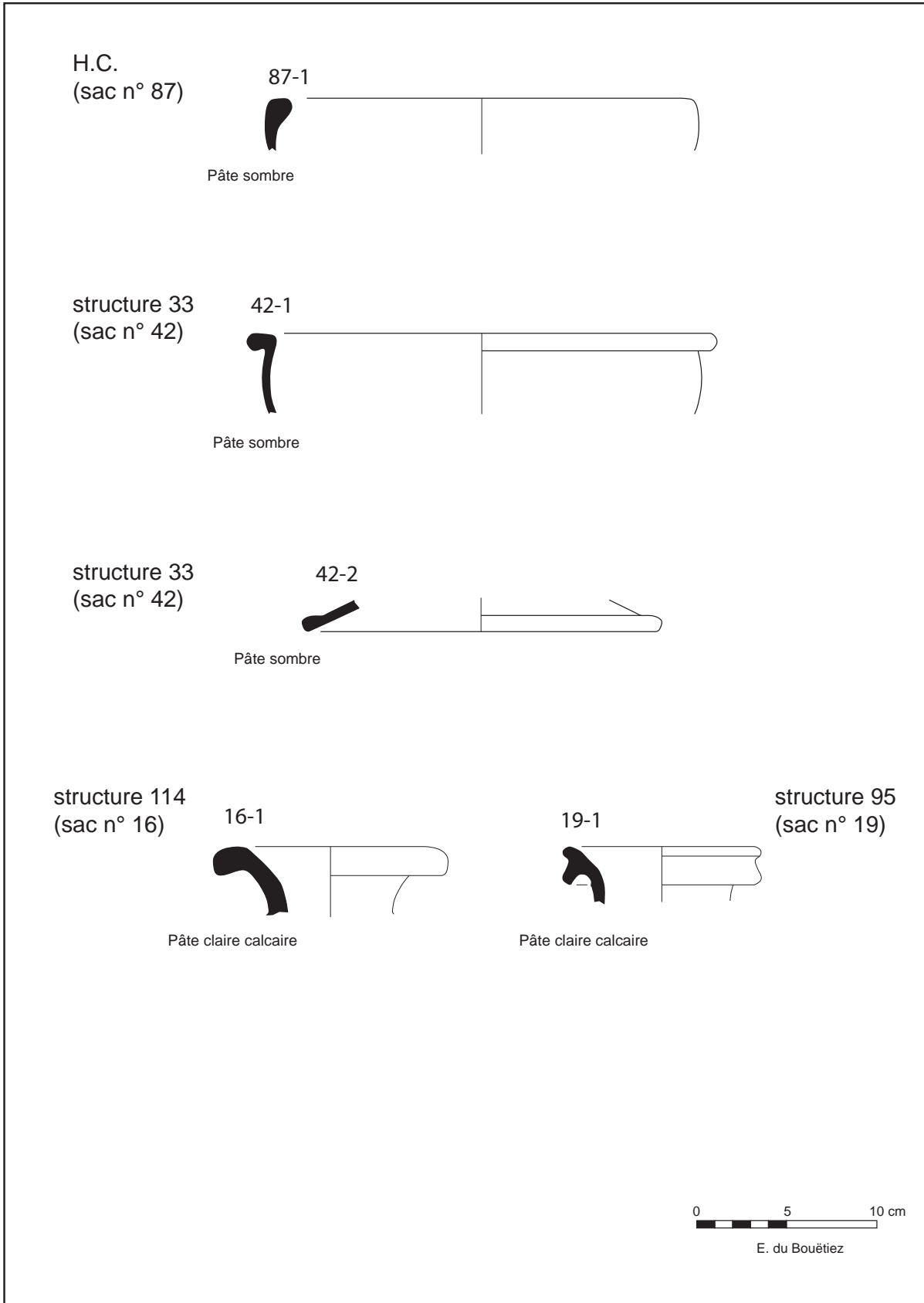

Fig. 6 : Frépillon, Les Epineaux - Phase 1 - La céramique gallo-romaine

II.4. Conclusion

Cet ensemble permet de dater l'occupation antique du site entre le I^{er} siècle, vraisemblablement la fin, et le III^e siècle. C'est très clairement au II^e siècle qu'il connaît sa pleine activité.

Les tessons sont très fragmentés et incomplets démontrant ainsi que le site a été fortement remanié et réoccupé aux époques postérieures.

Le vaisselier est celui que l'on rencontre habituellement sur les établissements ruraux d'Ile-de-France avec son cortège de récipients domestiques.

III. La céramique médiévale (A. Lefèvre)

Cette première phase de diagnostic a livré 239 tessons provenant de structures médiévales parmi lesquels 102 appartiennent à une phase plus ancienne (antique). Si certains d'entre eux se trouvent en position résiduelle, d'autres au contraire permettront de dater la structure même s'ils sont mêlés à des fragments plus récents qui s'avèrent alors intrusifs dans le contexte. Nous comptabilisons ainsi onze tessons médiévaux intrusifs. Les éléments antiques sont pour leur part étudiés dans le paragraphe sur la céramique antique (*cf. supra* étude Emmanuelle du Bouëtiez).

L'ensemble du mobilier a été vu et enregistré sur une base de données (File Maker pro) permettant des tris et comptages plus aisés (*Cf.* tableau «la céramique médiévale»).

Nous citerons rapidement les productions présentes sur cette phase : quelques pâtes granuleuses claires, contenant de petites inclusions (des quartz essentiellement), parfois associées à des tessons en pâte plus fine, sans inclusions visibles à l'œil nu, volontairement sombre (fumigés) et polis tout à fait caractéristique de la période mérovingienne.

Trois tessons peuvent être attribués à la période carolingienne : un fragment de rebord de cruche à bec tréflé dont le verseur est en partie conservé, en pâte fine et rosée, peinte et polie (structure 33, sac n°42). Cette production est typique dans

notre région pour la période carolingienne et constitue un fossile directeur intéressant car facilement reconnaissable même sur des éléments de petite taille³. Un autre rebord, une lèvre plate semi rentrante, en pâte marron et polie pourrait être assimilé à cette production (structure 106, sac n°3). La forme appartient sans conteste à une cruche sans doute également à bec tréflé (celui-ci vient s'appuyer sur la lèvre plate). Enfin une pâte granuleuse à inclusions de taille moyenne (1-2 mm) montre la particularité d'être peinte (structure 106, sac n°3) et peut également être placée à l'époque carolingienne. Ces trois éléments sont par contre soit intrusifs, soit résiduels au sein des contextes dont ils proviennent. Cependant ils prouvent une fréquentation ou occupation des lieux à cette période également.

Pour terminer nous signalerons des pâtes semi fines claires (souvent blanches) et fines et sableuses de teinte beige ou marron. Celles-ci peuvent être ou non associées. Les premières apparaissent à la fin de l'époque carolingienne, dans le courant du Xe siècle, et vont disparaître rapidement au profit des secondes qui deviennent nettement majoritaires dans le courant du XI^e siècle. Elles sont également les plus fréquentes sur le site.

III.1. Datation des structures

Ces observations sur les productions permettent donc des propositions de datation pour une partie des 25 structures étudiées dont 16 s'avèrent être médiévales. Neuf contextes ne contenaient pas assez de mobilier pour être précisément datés (le nombre de tessons est inférieur ou égal à 5) ou celui-ci était trop lacunaire ou trop peu caractéristique. Il s'agit généralement de panses en pâte granuleuse, sans décor, qui ont été attribuées à une phase chronologique large allant du VI^e au Xe siècle, notée haut Moyen Âge (HMA ind.). Deux d'entre eux pourraient néanmoins éventuellement appartenir à une phase mérovingienne.

Ensuite deux structures peuvent être attribuées avec certitude à la période mérovingienne (VI^e siècle) et cinq au début du Moyen Âge classique, plus précisément au XI^e siècle (fig.7).

³ Lefèvre 2006

Structure	Datation proposée	Commentaires	NR	NMI
HC	HMA ind.		8	4
11	HMA ind.		4	
12	Antique	tesson médiéval intrusif	2	
13	Mérovingien	VIe	30	11
16	HMA ind.	peut-être mérovingien	4	1
20	Moyen Âge	XIe	11	2
21	Antique	tesson médiéval intrusif	1	
22	HMA ind.	tesson médiéval intrusif	1	
31	HMA ind.		5	1
32	HMA ind.	peut-être mérovingien	4	1
33	Antique	tessons médiévaux intrusifs	51	12
34	Antique	tesson médiéval intrusif	7	1
40	Antique		6	2
47	Antique	1 tesson moderne intrusif	2	
48	Antique	tessons médiévaux intrusifs ?	9	2
59	Antique	tesson médiéval intrusifs ?	7	
68	Mérovingien		5	3
69	HMA ind.		2	
72	Antique	tesson médiéval intrusif	5	1
79	Moyen Âge	XIe	18	4
88	Antique	tesson médiéval intrusif ?	2	1
96	HMA ind.		2	
102	HMA ind.		4	
103	Moyen Âge	XI A	11	7
104	HMA ind.		3	1
106	Moyen Âge	X B - XI A	35	6
		Total =	239	60

Fig. 7 : Datation des structures médiévales

III.2. Inventaire du corpus céramique

Le détail de l'enregistrement du mobilier médiéval par groupe technique au sein de chaque structure est détaillé dans le tableau suivant (fig. 8).

Fig. 8 : Enregistrement du mobilier médiéval par structure

St.	Sac	Production	Traitement de surface	Forme	Iso.	NR	NMI	Période
HC	88	Fine claire				1		Antique
HC	88	Commune sombre				2	1	Antique
HC	88	Granuleuse à petites inclusions				2	1	Haut Moyen Âge
HC	89	Granuleuse à petites inclusions				1		Haut Moyen Âge
HC	85	Fine sombre	Fumigée et polie	ind.		1	1	Mérovingien
HC	82	Sableuse claire		lampe sur pied	1	1	1	Moyen Âge
11	6	Granuleuse à inclusions fines				1		Haut Moyen Âge
11	56	Granuleuse à petites inclusions				2		Haut Moyen Âge
11	56	Granuleuse à inclusions fines				1		Haut Moyen Âge
								Datation de la structure = Haut Moyen Âge
12	28	Commune claire				1		Antique
12	28	Granuleuse à inclusions fines				1		Haut Moyen Âge
								Datation de la structure = Antique
13	7	Commune claire				3		Antique
13	7	Sigillée				1		Antique
13	7	Granuleuse à petites inclusions		forme ouverte à carène	1	2	1	Mérovingien
13	7	Granuleuse à petites inclusions		forme ouverte à collerette ?	2	1	1	Mérovingien
13	7	Granuleuse à inclusions moyennes		coupe	3	1	1	Mérovingien
13	7	Granuleuse à inclusions moyennes				3	2	Mérovingien
13	7	Granuleuse à petites inclusions				2		Mérovingien
13	7	Granuleuse à inclusions moyennes		cruche	4	3	1	Mérovingien
13	7	Sableuse claire	Peinture			1		Moyen Âge
13	43	Granuleuse à petites inclusions		forme ouverte à carène	5	1	1	Mérovingien
13	25	Granuleuse à inclusions fines				2		Mérovingien
13	25	Granuleuse à inclusions fines		forme ouverte à collerette	6	1	1	Mérovingien
13	25	Granuleuse à petites inclusions		cruche à bec pincé		1	1	Mérovingien
13	25	Granuleuse à petites inclusions				3		Mérovingien
13	45	Granuleuse à petites inclusions				1	1	Haut Moyen Âge
13	63	Fine sombre				1		Haut Moyen Âge
13	63	Granuleuse à petites inclusions		forme ouverte à carène		1		Mérovingien
13	63	Granuleuse à petites inclusions		pot		1	1	Mérovingien
13	63	Granuleuse à petites inclusions				1		Mérovingien

		inclusions						
					Datation de la structure = Mérovingien			
16	69	Commune claire			1			Antique
16	69	Fine sombre	Fumigée et polie		1	1		Mérovingien
16	69	Sableuse sombre ?			2			Haut Moyen Âge
					Datation de la structure = Haut Moyen Âge			
20	20	Commune claire			3			Antique
20	20	Commune sombre			1			Antique
20	20	Sigillée			1			Antique
20	20	Granuleuse à petites inclusions			1	1		Haut Moyen Âge
20	20	Sableuse claire	Peinture	cruche	1	1	1	Moyen Âge
20	20	Sableuse claire			2			Moyen Âge
20	20	Sableuse claire	Peinture		2			Moyen Âge
					Datation de la structure = Moyen Âge			
21	5	Sableuse claire			1			Moyen Âge
					Datation de la structure = Antique			
22	23	Granuleuse à inclusions fines			1			Haut Moyen Âge
					Datation de la structure = Antique			
31	8	Commune sombre		assiette	1	1		Antique
31	49	Commune sombre			3			Antique
31	49	Granuleuse à petites inclusions			1			Haut Moyen Âge
					Datation de la structure = Haut Moyen Âge			
32	11	Granuleuse à petites inclusions		pot	1	1		Haut Moyen Âge
32	11	Granuleuse à petites inclusions			1			Haut Moyen Âge
32	51	Commune sombre			1			Haut Moyen Âge
32	51	Granuleuse à petites inclusions			1			Haut Moyen Âge
					Datation de la structure = Haut Moyen Âge			
33	14	Commune claire			4	1		Antique
33	14	Commune sombre			5	1		Antique
33	14	Fine claire			1	1		Antique
33	14	Fine claire			1	1		Antique
33	14	Sigillée			1	1		Antique
33	14	Granuleuse à petites inclusions			2	1		Haut Moyen Âge
33	42	Commune claire			7			Antique
33	42	Commune claire			12	2		Antique
33	42	Sigillée			1			Antique
33	42	Granuleuse à petites inclusions			1			Haut Moyen Âge
33	42	Fine claire	Peinture et polissage	cruche à bec triflé	1	1		Carolingien

33	31	Commune sombre			12	3	Antique
33	31	Granuleuse à petites inclusions			5		Haut Moyen Âge
					Datation de la structure = Antique		
34	29	Commune claire			2		Antique
34	29	Commune sombre			4	1	Antique
34	29	Fine sombre	Fumigée et polie		1		Mérovingien
					Datation de la structure = Antique		
40	22	Commune sombre			5	2	Antique
40	22	Granuleuse à petites inclusions			1		Haut Moyen Âge
					Datation de la structure = Antique		
47	27	Commune claire			1		Antique
47	27	Fine claire	Glaçure		1		Moderne
					Datation de la structure = Antique		
48	9	Commune claire			4		Antique
48	9	Commune sombre			3		Antique
48	9	Sableuse claire	Peinture		1	1	Moyen Âge
48	62	Granuleuse à petites inclusions		pot	1	1	Mérovingien
					Datation de la structure = Antique		
59	94	Commune sombre			5		Antique
59	94	Granuleuse à petites inclusions			1		Haut Moyen Âge
59	65	Granuleuse à petites inclusions			1		Haut Moyen Âge
					Datation de la structure = Antique		
68	15	Commune claire		amphore	1	1	Antique
68	15	Commune claire			1		Antique
68	15	Commune sombre			2	1	Antique
68	15	Fine sombre	Fumigée et polie		1	1	Mérovingien
					Datation de la structure = Mérovingien		
69	4	Commune claire			1		Antique
69	4	Granuleuse à petites inclusions			1		Haut Moyen Âge
					Datation de la structure = Haut Moyen Âge		
72	70	Commune claire			1		Antique
72	70	Commune sombre			3	1	Antique
72	70	Sableuse claire			1		Moyen Âge
					Datation de la structure = Antique		
79	1	Sigillée			1		Antique
79	1	Granuleuse à petites inclusions			1		Haut Moyen Âge
79	1	Sableuse claire			1		Moyen Âge
79	37	Granuleuse à petites inclusions			2		Transition caro / MA

		inclusions					
79	37	Semi-fine claire	Peinture	cruche ?	1	1	1
79	37	Sableuse claire		oule	2	1	1
79	37	Sableuse claire		oule	3	1	1
79	37	Sableuse claire		pot ou cruche	4	1	1
79	37	Sableuse claire				8	
79	37	Sableuse claire	Peinture			1	
					Datation de la structure = Moyen Âge		
88	17	Fine sombre				1	1
88	17	Sableuse claire				1	
					Datation de la structure = Antique		
96	57	Commune sombre				1	
96	57	Granuleuse à petites inclusions				1	
					Datation de la structure = Haut Moyen Âge		
102	60	Commune sombre				3	
102	60	Granuleuse à petites inclusions				1	
					Datation de la structure = Haut Moyen Âge		
103	36	Commune claire				1	1
103	36	Granuleuse à petites inclusions				5	1
103	36	Sableuse claire		pot	1	1	1
103	36	Semi-fine claire				1	1
103	36	Semi-fine claire				1	1
103	36	Sableuse claire				2	2
					Datation de la structure = Moyen Âge		
104	10	Commune sombre				1	1
104	10	Fine sombre	Fumigée et polie			1	
104	10	Granuleuse à petites inclusions				1	
					Datation de la structure = Haut Moyen Âge		
106	3	Commune claire				1	
106	3	Commune sombre				1	1
106	3	Granuleuse à petites inclusions				6	1
106	3	Granuleuse à inclusions moyennes	Peinture			1	
106	3	Semi-fine claire				3	2
106	3	Semi-fine claire	Peinture	cruche ?	1	1	1
106	3	Fine claire	Polissage	cruche ?		1	1
106	3	Fine claire	Peinture			12	
106	3	Sableuse claire				8	
106	3	Sableuse claire	Peinture			1	
					Datation de la structure = Moyen Âge		
				Total =	239	60	

III.3. Description et origine des céramiques

Certaines structures renfermaient un mobilier relativement abondant et très caractéristique.

Concernant la période mérovingienne, nous citerons la structure 13 mise au jour dans la tranchée 8 (fig. 9). Une trentaine de tessons a pu être étudiée parmi lesquels plusieurs formes ont été identifiées : deux formes ouvertes à carène, une jatte à collerette, une coupe, deux cruches et un pot tous réalisés en pâte granuleuse à petites ou fines inclusions.

Les fragments les plus représentatifs ont été dessinés. Nous citerons ainsi les deux formes ouvertes à carène, la première (iso. 13-1) montre un bandeau de petite taille, droit, s'achevant par une petite lèvre en bourrelet éversée. La seconde (iso. 13-5), d'un diamètre d'ouverture plus restreint, paraît plus profonde. Nous notons la présence d'un dépôt de suie à l'intérieur de ce vase. Les coupes à collerette montrent des collerettes très courtes et tombantes, l'une d'entre elle porte des traces d'usure internes fortes attestant d'un usage de mortier (iso. 13-2).

Deux petites cruches sont visibles, l'une d'elle, en pâte granuleuse orange vif, n'a conservé qu'une petite anse rainurée et massive tout à fait typique des pièces mérovingiennes (iso. 13-4). La seconde n'est présente que sous la forme d'un petit fragment de rebord volontairement déformé pour former un bec verseur (non isolé – non dessiné). De même un élément de pot avec lèvre en hache est présent mais trop fragmenté pour être représenté. L'association de tous ces éléments (productions et formes) concourt pour proposer une datation du VI^e siècle à cette structure. Des assemblages identiques sont par exemple visibles sur des fouilles proches comme par exemple à Roissy-en-France « les Tournelles » à une trentaine de kms à l'est⁴.

Le mobilier médiéval est rassemblé sur la figure 10. Nous remarquons en premier lieu une lampe sur pied découverte lors du décapage de la tranchée 8 bis, notée hors contexte (sac n°82). Il s'agit d'un modèle bien connu en Île-de-France à la fin de la période carolingienne, indifférem-

ment produite en pâte granuleuse ou en pâte sableuse fine. Celle-ci présente quelques variantes par rapport aux autres lampes connues. Ainsi sa base et son pied sont pleins et non pas percés contrairement à l'habitude, cette opération étant réalisé sans doute dans l'optique de faciliter la cuisson de l'objet. Deux traces de tournage accentués sont visibles, la seconde est plus importante et proche de la coupelle intermédiaire. Cette dernière sert à protéger la main des éclaboussures du combustible brûlant lors du transport du luminaire. Elle est située très haut sur le pied, juste sous le réservoir. Celui-ci n'est pas conservé en intégralité bien que le verseur soit présent. Il porte de fortes traces de feu et un dépôt de suie, nous notons également des traces de raclage internes.

Sont ensuite surtout observables des formes fermées du type pots ou cruches, la distinction n'est souvent pas facile à établir en l'absence des éléments verseurs car les rebords adoptent souvent la même morphologie. Quelques uns montrent des lèvres relevées ou plates à section rectangulaires ou massives directement inspirées des formes carolingiennes tardives : iso. 103-1 ou 37-1. D'autres montrent des sections différentes, lèvres éversées au parement extérieur droit, souvent creusées sur la face supérieure. Certains peuvent être peints (iso. 20-1), signe qu'il pourrait s'agir d'un vase à liquide.

De nouveau des parallèles peuvent être établis avec des sites proches en particulier avec les sites potiers de la vallée de l'Ysieux, à une vingtaine de kms au nord-est. Ainsi le rebord 37-1, en pâte semi fine blanche, est très proche physiquement et morphologiquement des productions des officines de Lassy « La Renarde » (four n°1) daté de la seconde moitié du Xe siècle⁵. L'isolation 106-1 pourrait également provenir du même site mais dans un dépotoir très légèrement plus récent (début du XI^e siècle, four n°3). Sa forme évoque en effet des pichets à lèvre plate remontant légèrement à l'intérieur de la céramique. Certains portent un cordon saillant régulièrement festonné à la base du col. Le fragment de Frépillon montre une légère variante car les digitations semblent relativement éloignées les unes

4 Dufour 2001

5 Guadagnin 2007

des autres.

L'origine des autres fragments semble moins claire mais doit sans doute se trouver dans un secteur géographique proche. Les lèvres à section triangulaire trouvent aussi des équivalences dans les habitats proches comme par exemple celui de La Chapelle / La Croix Verte au Mesnil-Aubry⁶.

⁶ Gentili 2008

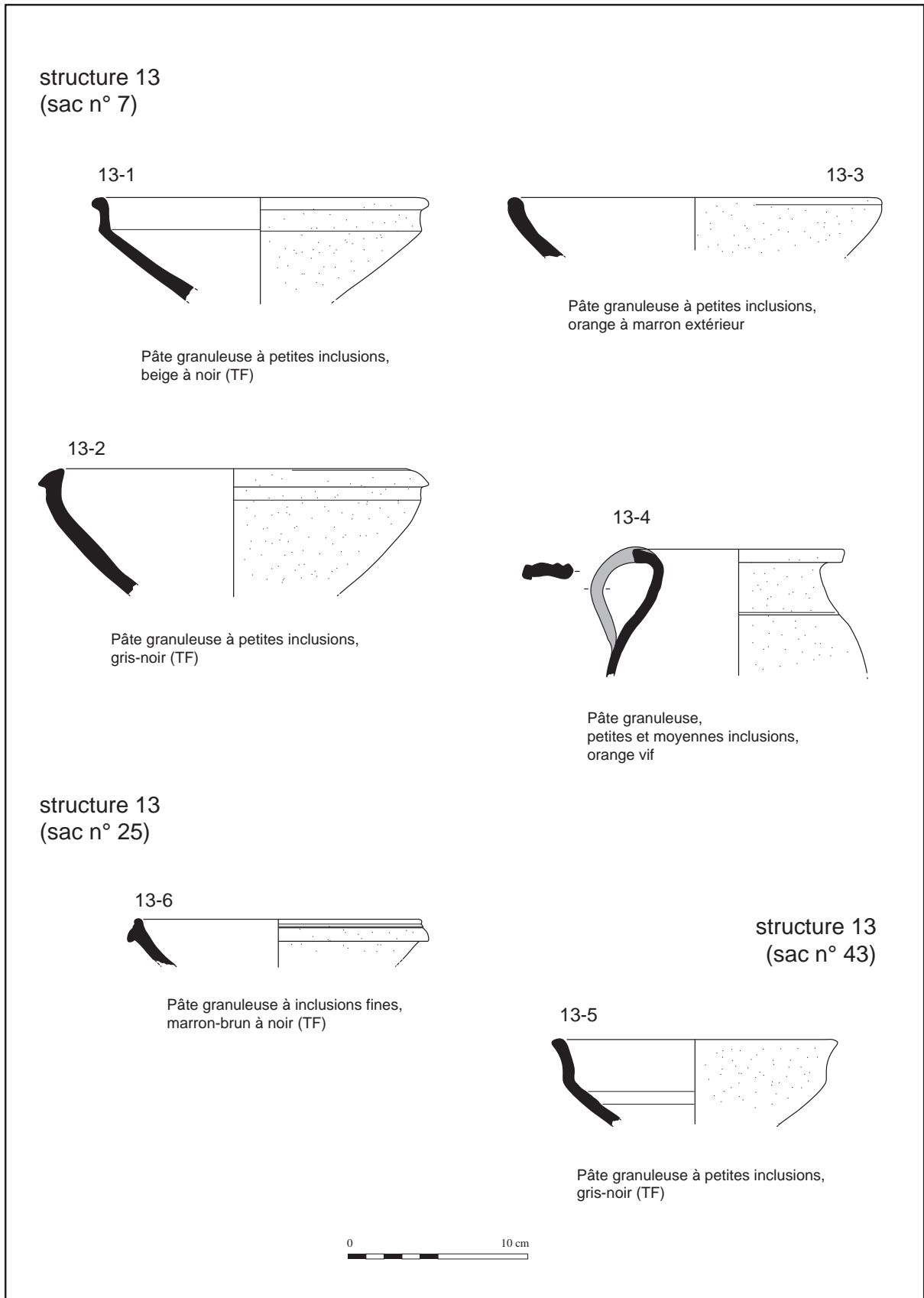

Fig. 9 : Frépillon, Les Epineaux - Phase 1 - La céramique mérovingienne (structure 13)

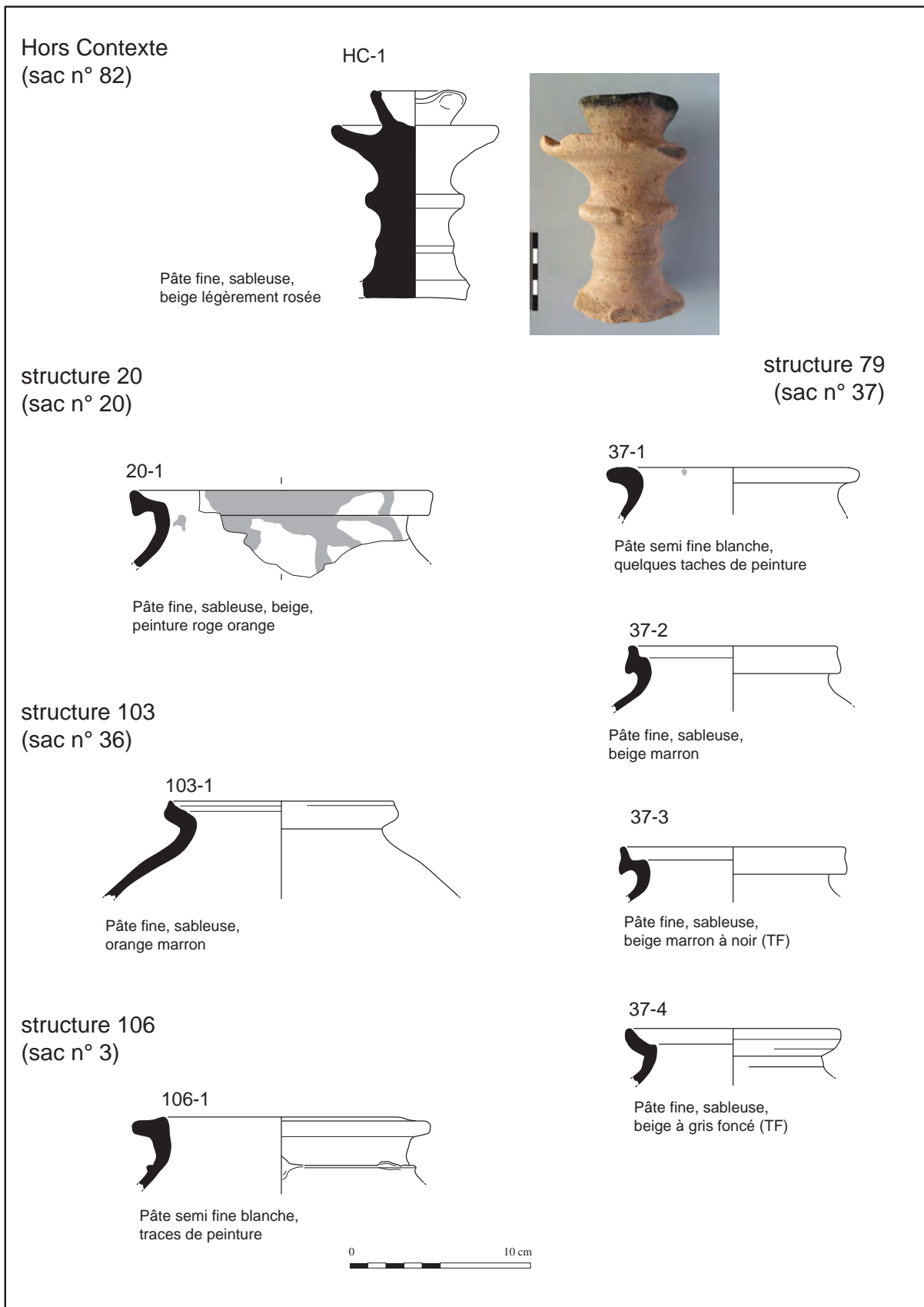

Fig. 10 : Frépillon, Les Epineaux - Phase 1 - La céramique médiévale (Xe - XIe siècles)

III.4. Conclusion

Nous pouvons donc conclure à une fréquentation des lieux, voire plus, dès la période mérovingienne cependant la période la mieux représentée semble se situer à la fin de l'époque carolingienne et au début du Moyen Âge central. Il faut noter néanmoins l'absence complète de rebords en bandeau indiquant une datation médiévale encore précoce, n'abordant pas du tout la fin du XIe et le XIIe siècle.

Marquis 1999 : MARQUIS (P.) – *La fouille des 12, 14 rue des Lombards à Paris (IVe arrondissement) : premiers résultats*. Cahier de la Rotonde, n°21, 1999, p. 5-119.

Bibliographie

Dufour et al. 2001 : DUFOUR (J.-Y.), ADRIAN (Y.-M.), VANPEENE (N.). — L'occupation des Ve et VIe siècles du site de Roissy-en-France/les Tournelles (Val-d'Oise). In : OUZOULIAS (P.), VAN OSSEL (P.) — Programme Collectif de recherche : l'époque tardive en Île-de-France, Dioecesis Galliarum, Document de travail n°5, Paris, 2001, p.27-73.

Gentili 2008 : GENTILI (F.). — L'habitat du haut Moyen Âge de la Chapelle, la Croix Verte au Mesnil-Aubry (Val-d'Oise)», *Revue archéologique d'Île-de-France*, Numéro 1, 2008, p. 265-308.

Guadagnin 2007 : GUADAGNIN (R.). — Fosses – Vallée de l'Ysieux. Catalogue typochronologique des productions. Vol. 2. Caen : Publications du CRAM, 2007, 744 p. : ill.

Jobelot Vermeersch 1993 : JOBELOT (N.), VERMEERSCH (D.) – *La céramique noire à pâte rougeâtre : première approche*. Cahier de la Rotonde, 14, Commission du Vieux Paris, 1993, p. 29-58.

Lefèvre 2006 : LEFEVRE (A.). — Les productions céramiques peintes et polies d'Île-de-France (VIIIe - Xe siècle). In : Husi et Hincker dir. — *La céramique du haut Moyen Âge dans le nord-ouest de l'Europe (Ve-Xe siècles) : colloque international de Caen, 18-20 mars 2004*. Dijon-Quetigny, 2006, p.221-242.

La céramique antique

St	Sac	NR	Partie	Catégorie	Sous catégorie	Forme	Type	Date	Résiduel
HC	81	9	p	claire		cruche		II/III	
HC	81	1	col, a	claire		cruche		II/III	
HC	81	1	p	sigillée	Centre	bol	Drag. 37	II/III	
HC	81	1	b	sombre		pot		II/III	
HC	81	1	p	sombre		assiette		II/III	
HC	81	1	p	sombre		gobelet		II/III	
HC	81	6	p	sombre				II/III	
HC	84	1	b	sombre		gobelet		II/III	
HC	84	1	p	claire	micacée	cruche		II/III	
HC	86	3	p	claire		cruche		II	
HC	86	4	p	sombre				II	
HC	87	1	p	sombre		bol		II/III	
HC	87	1	p	sombre	NPR	couvercle?		II	
HC	88	2	p	sombre				I/II	oui
HC	88	1	p	fine	engobée		molette	II	oui
HC	91	1	p	sombre				GR	
12	28	1	p	claire		cruche		I/II	
13	7	3	p	claire		cruche		I/II	oui
13	7	1	p	sigillée	Centre	tasse	Lezoux 44	II	oui
13	63	1	p	sombre				II/III	oui
16	69	1	p	claire		cruche		II/III	oui
20	20	1	p	sigillée	Sud			I	oui
20	20	3	p	claire		cruche		I/II	oui
20	20	1	p	sombre	type crapaud	cruche		IB/IIA	oui
21	52	1	b	sombre		assiette		II/III	
22	18	1	p	sombre				GR	
22	30	7	p	sombre				II/III	
22	44	2	p	sombre				II/III	
22	46	1	b	sombre				II/III	
22	47	4	p	sombre				IIB/III	
22	47	1	p	claire		cruche		IIB/III	
22	48	1	p	claire		cruche		IB/IIA	
22	67	1	p	sombre	lissé	gobelet		II	

La céramique antique

St	Sac	NR	Partie	Catégorie	Sous catégorie	Forme	Type	Date	Résiduel
22	67	4	p	sombre				II	
22	68	1	p	claire		cruche		I/II/III	
22	74	1	p	claire		cruche		II	
22	74	1	p	sombre	NPR			II	
22	77	1	b	sombre				II/III	
22	78	1	p	sombre		gobelet		II/III	
22	80	1	p	sigillée	Centre	bol	Drag. 37	II	
22	80	2	p	sombre				II	
22	80	2	p	claire		cruche		II	
22	80	1	a	amphore	Bétique	amphore		I	
22	90	1	p	claire		cruche		II	
22	90	1	p	sombre				II	
22	96	5	p	sombre				II	
22	97	1	p	mortier		mortier		IB/IIA	
22	97	1	p	sombre	micacée			I/II	
22	97	1	p	claire		cruche	rainure horizontale	II	
22	98	1	p	sombre				II/III/A	
26	53	1	p	sombre	NPR			IB/IIA	
26	53	1	p	claire		cruche		IB/IIA	
27	64	1	b	sombre		pot		IB/III	
27	64	1	p	sombre				IB/III	
29	71	1	p	sombre				I/II	
30	54	3	p	sombre				IB/III	
30	54	1	b	claire		cruche		IB/III	
31	8	1	p	sombre		assiette		II/III	oui
33	14	1	p	sigillée	Centre	vase	Dec. 72	IIIA	
33	14	1	p	fine	métallescente	gobelet	barbotine	II	
33	14	1	p	engobé	doré au mica			I/II	
33	14	3	p	sombre				I+II+III	
33	14	1	f	sombre		gobelet		II	
33	14	1	b	claire		cruche		II	
33	31	13	p, b	sombre		gobelet	à dépressions	II	
33	31	1	p	sombre				I/II	

La céramique antique

St	Sac	NR	Partie	Catégorie	Sous catégorie	Forme	Type	Date	Résiduel
33	42	7	p	claire		cruche		II/III	
33	42	1	p	sigillée	Sud			I/II	
33	42	12	p	sombre				I/II	
34	29	3	p	sombre				II/III	
34	29	1	p	sombre		assiette		II/III	
34	29	2	p	claire		cruche		II/III	
40	22	4	p	sombre				II	
40	22	1	b	sombre				II	
47	27	1	p	claire		cruche		II/III	
48	9	4	p	claire		cruche		II	
48	9	2	p	sombre	NPR			II	
48	13	1	p	sombre	NPR			II	
48	21	4	p	sombre				I/II	
49	2	2	p	amphore	Bétique	amphore	Dressel 20	I/II	
49	2	1	p	gallo-belge	terra nigra			I	
49	2	6	p	sombre		jatte		I/II	
49	2	1	b	sombre		forme ouverte		II	
49	34	1	b	sigillée	Centre	coupe	Drag. 36	II	
49	34	1	p	fine	métallescente	gobelet	barbotine	II	
49	34	1	b	sombre		couvercle		II	
49	34	2	p	sombre	NPR			IB/IIA	
49	34	10	p	sombre				IB/IIA	
49	34	1	b	sombre		pot		IB/IIA	
49	34	1	p	amphore	Bétique	amphore	Dressel 20	I/II	
49	35	2	p	claire		cruche		II	
49	35	1	b	sombre		couvercle		II	
49	35	2	p	sombre				II	
49	35	1	p	amphore	Bétique	amphore	Dressel 20	I/II	
49	38	1	p	claire	fine lissée	cruche		I/II	
49	38	7	p	claire		cruche		II	
49	38	1	p	amphore	Bétique	amphore	Dressel 20	I/II	
49	38	9	p	sombre		cruche		II	
49	38	1	b	sombre	Bétique	amphore	Dressel 20	II	

La céramique antique

St	Sac	NR	Partie	Catégorie	Sous catégorie	Forme	Type	Date	Résiduel
49	40	1	p	amphore	Bétique	amphore	Dressel 20	I/I	
49	40	1	p	claire		cruche		I/I	
49	66	1	p	sombre	NPR	pot	150	II	
49	66	2	p	sombre				II	
49	66	1	p	claire	fine lissée	cruche		II	
49	66	1	p	claire		cruche		II	
59	94	4	p	sombre				I/II	
59	94	1	p	gallo-belge	terra nigra			I/II	
66	79	1	p	sombre			molette?	II/III	
68	15	1	b	claire		cruche	bord mouluré		oui
68	15	1	p	claire	rue Lombards	cruche	décor ondulé incisé	III	oui
68	15	2	p	sombre				III	oui
69	4	1	p	claire					oui
72	70	3	p	sombre				II/III	
72	70	1	p	claire		cruche		II/III	
79	1	1	p	sigillée	Centre	bol	Drag 37	II/IIIA	oui
86	32	1	p	claire		cruche		II	
86	32	1	p	amphore		amphore		II	
86	32	1	p	sombre				II	
86	32	1	b	sombre				II	
88	17	1	p	sombre	NPR			II	
88	33	1	p	sombre	NPR			II	
88	33	2	p	sombre				II	
89	12	1	b	sombre				III	
89	12	2	p	claire		cruche		III	
94	55	1	p	sombre				II/III	
94	61	1	p	sombre	NPR			I	
95	19	1	b	claire		cruche	lèvre mouluré	II/III	
95	19	1	p	sombre				IB/IIA	
96	57	1	p	fine	grise		décor point en barbotine	II/III	oui
101	39	14	p	sombre				II/III	
101	39	1	b	sombre		pot		IIB/IIIA	
101	39	7	p	claire		cruche		IIB/IIIA	

La céramique antique

St	Sac	NR	Partie	Catégorie	Sous catégorie	Forme	Type	Date	Résiduel
101	39	1	p	claire	fine lissée	cruche		I/II	
101	41	2	p	claire		cruche		II/IIIA	
101	41	2	p	sombre				II/IIIA	
102	60	3	p	sombre				I/II	oui
103	36	1	b	mortier		mortier lèvre pendante		II	oui
106	3	1	p	claire				GR	oui
106	3	1	p	sombre				GR	oui
111	59	1	p	sombre				IA	
114	16	1	b	sombre		tripode		II	
114	16	1	b	sombre		pot		II	
114	16	1	b	sombre				II	
114	16	2	p	sombre				II	
114	16	1	b	claire		cruche		II	
114	16	1	p	claire		cruche		II	
114	26	1	col, a	claire		cruche		II	
114	26	1	a	claire		cruche		IB/IIA	
114	26	3	p	sombre				IB/IIA	
116	58	3	p	sombre				IB/IIA	
116	58	2	p	claire		cruche		IB/IIA	

La céramique médiévale

St.	N° sac	Catégorie	Traitement de surface	Forme	Type	Décor	Lot	NR	NMI /forme	Dessin	Période
HC	88	Fine claire				guillochis		1			Antique
HC	88	Commune sombre					oui	2	1		Antique
HC	88	Granuleuse à petites inclusions					oui	2	1		Haut Moyen Âge
HC	89	Granuleuse à petites inclusions						1			Haut Moyen Âge
HC	85	Fine sombre	Fumigée et polie	ind.				1	1		Mérovingien
HC	82	Sableuse claire		lampe sur pied				1	1	1	Moyen Âge
11	6	Granuleuse à inclusions fines						1			Haut Moyen Âge
11	56	Granuleuse à petites inclusions					oui	2			Haut Moyen Âge
11	56	Granuleuse à inclusions fines						1			Haut Moyen Âge
12	28	Commune claire						1			Antique
12	28	Granuleuse à inclusions fines						1			Haut Moyen Âge
13	7	Commune claire					oui	3			Antique
13	7	Sigillée						1			Antique
13	7	Granuleuse à petites inclusions		forme ouverte à carène			oui	2	1	1	Mérovingien
13	7	Granuleuse à petites inclusions		forme ouverte à collerette ?				1	1	1	Mérovingien
13	7	Granuleuse à inclusions moyennes		coupe				1	1	1	Mérovingien
13	7	Granuleuse à inclusions moyennes					oui	3	2		Mérovingien
13	7	Granuleuse à petites inclusions					oui	2			Mérovingien
13	7	Granuleuse à inclusions moyennes		cruche	1 anse conservée		oui	3	1	1	Mérovingien
13	7	Sableuse claire	Peinture					1			Moyen Âge

La céramique médiévale

St.	N° sac	Catégorie	Traitement de surface	Forme	Type	Décor	Lot	NR	NMI /forme	Dessin	Période
13	43	Granuleuse à petites inclusions		forme ouverte à carène				1	1	1	Mérovingien
13	25	Granuleuse à inclusions fines					oui	2			Mérovingien
13	25	Granuleuse à inclusions fines		forme ouverte à collerette				1	1	1	Mérovingien
13	25	Granuleuse à petites inclusions		cruche à bec pincé				1	1		Mérovingien
13	25	Granuleuse à petites inclusions					oui	3			Mérovingien
13	45	Granuleuse à petites inclusions						1	1		Haut Moyen Âge
13	63	Fine sombre						1			Haut Moyen Âge
13	63	Granuleuse à petites inclusions		forme ouverte à carène				1			Mérovingien
13	63	Granuleuse à petites inclusions		pot	lèvre en hache			1	1		Mérovingien
13	63	Granuleuse à petites inclusions						1			Mérovingien
16	69	Commune claire						1			Antique
16	69	Fine sombre	Fumigée et polie					1	1		Mérovingien
16	69	Sableuse sombre ?					oui	2			Haut Moyen Âge
20	20	Commune claire					oui	3			Antique
20	20	Commune sombre						1			Antique
20	20	Sigillée						1			Antique
20	20	Granuleuse à petites inclusions						1	1		Haut Moyen Âge
20	20	Sableuse claire	Peinture	cruche		peinture		1	1	1	Moyen Âge
20	20	Sableuse claire					oui	2			Moyen Âge
20	20	Sableuse claire	Peinture			peinture	oui	2			Moyen Âge
21	5	Sableuse claire						1			Moyen Âge
22	23	Granuleuse à inclusions fines						1			Haut Moyen Âge
31	49	Commune sombre					oui	3			Antique

La céramique médiévale

St.	N° sac	Catégorie	Traitement de surface	Forme	Type	Décor	Lot	NR	NMI /forme	Dessin	Période
31	49	Granuleuse à petites inclusions						1			Haut Moyen Âge
31	8	Commune sombre		assiette				1	1		Antique
32	11	Granuleuse à petites inclusions		pot	rebord incomplet			1	1		Haut Moyen Âge
32	11	Granuleuse à petites inclusions						1			Haut Moyen Âge
32	51	Commune sombre						1			Haut Moyen Âge
32	51	Granuleuse à petites inclusions						1			Haut Moyen Âge
33	14	Commune claire					oui	1	1		Antique
33	14	Commune sombre					oui	4	1		Antique
33	14	Fine claire						1	1		Antique
33	14	Fine claire						1	1		Antique
33	14	Sigillée						1	1		Antique
33	14	Granuleuse à petites inclusions						2	1		Haut Moyen Âge
33	42	Commune claire					oui	7			Antique
33	42	Commune claire					oui	12	2		Antique
33	42	Sigillée						1			Antique
33	42	Granuleuse à petites inclusions						1			Haut Moyen Âge
33	42	Fine claire				peinture et polissage - aplat		1	1		Carolingien
33	31	Commune sombre		cruche à bec triflé				14	3		Antique
33	31	Granuleuse à petites inclusions					oui	5			Haut Moyen Âge
34	29	Commune claire					oui	2			Antique
34	29	Commune sombre					oui	4	1		Antique
34	29	Fine sombre	Fumigée et polie					1			Mérovingien
40	22	Commune sombre					oui	5	2		Antique
40	22	Granuleuse à petites inclusions						1			Haut Moyen Âge
47	27	Commune claire						1			Antique

La céramique médiévale

St.	N° sac	Catégorie	Traitement de surface	Forme	Type	Décor	Lot	NR	NMI /forme	Dessin	Période
47	27	Fine claire	Glaçure			glaçure - extérieure		1			Moderne
48	9	Commune claire					oui	4			Antique
48	9	Commune sombre					oui	3			Antique
48	9	Sableuse claire	Peinture			peinture		1	1		Moyen Âge
48	62	Granuleuse à petites inclusions		pot	lèvre rectangulaire relevée			1	1		Mérovingien
59	94	Commune sombre					oui	5			Antique
59	94	Granuleuse à petites inclusions						1			Haut Moyen Âge
59	65	Granuleuse à petites inclusions						1			Haut Moyen Âge
68	15	Commune claire		amphore				1	1		Antique
68	15	Commune claire						1			Antique
68	15	Commune sombre					oui	2	1		Antique
68	15	Fine sombre	Fumigée et polie					1	1		Mérovingien
69	4	Commune claire						1			Antique
69	4	Granuleuse à petites inclusions						1			Haut Moyen Âge
72	70	Commune claire						1			Antique
72	70	Commune sombre					oui	3	1		Antique
72	70	Sableuse claire						1			Moyen Âge
79	1	Sigillée				décor moulé		1			Antique
79	1	Granuleuse à petites inclusions						1			Haut Moyen Âge
79	1	Sableuse claire						1			Moyen Âge
79	37	Granuleuse à petites inclusions					oui	2			Transition caro. / MA
79	37	Semi-fine claire	Peinture	cruche ?	lèvre rectangulaire massive	peinture		1	1	1	Transition caro. / MA
79	37	Sableuse claire		oule	lèvre à section triangulaire			1	1	1	Moyen Âge
79	37	Sableuse claire		oule	lèvre à section triangulaire			1	1	1	Moyen Âge
79	37	Sableuse claire		pot ou cruche				1	1	1	Moyen Âge
79	37	Sableuse claire					oui	8			Moyen Âge
79	37	Sableuse claire	Peinture					1			Moyen Âge

La céramique médiévale

St.	N° sac	Catégorie	Traitement de surface	Forme	Type	Décor	Lot	NR	NMI /forme	Dessin	Période
88	17	Fine sombre						1	1		Antique
88	17	Sableuse claire						1			Moyen Âge
96	57	Commune sombre						1			Antique
96	57	Granuleuse à petites inclusions						1			Haut Moyen Âge
102	60	Commune sombre				oui		3			Antique
102	60	Granuleuse à petites inclusions						1			Haut Moyen Âge
103	36	Commune claire						1	1		Antique
103	36	Granuleuse à petites inclusions				oui		5	1		Haut Moyen Âge
103	36	Sableuse claire		pot	lèvre rectangulaire relevée			1	1	1	Moyen Âge
103	36	Semi-fine claire						1	1		Transition caro. / MA
103	36	Semi-fine claire						1	1		Transition caro. / MA
103	36	Sableuse claire						1	1		Moyen Âge
104	10	Commune sombre				oui		2	2		Moyen Âge
104	10	Fine sombre	Fumigée et polie					1	1		Haut Moyen Âge
104	10	Granuleuse à petites inclusions						1			Mérovingien
106	3	Commune claire						1			Haut Moyen Âge
106	3	Commune sombre						1	1		Antique
106	3	Granuleuse à petites inclusions						1	1		Antique
106	3	Granuleuse à inclusions moyennes	Peinture			peinture		1			Haut Moyen Âge
106	3	Semi-fine claire						3	2		Carolingien
106	3	Semi-fine claire	Peinture	cruche ?	lèvre massive plate, col haut	peinture		1	1	1	Transition caro. / MA
106	3	Fine claire	Polissage	cruche ?	lèvre plate semi rentrante	peinture		1	1		Carolingien
106	3	Fine claire	Peinture			peinture	oui	12			Transition caro. / MA

La céramique médiévale

St.	N° sac	Catégorie	Traitement de surface	Forme	Type	Décor	Lot	NR	NMI /forme	Dessin	Période
HC	88	Fine claire				guillochis		1			Antique
HC	88	Commune sombre					oui	2	1		Antique
HC	88	Granuleuse à petites inclusions					oui	2	1		Haut Moyen Âge

Annexe 2

**Etude du mobilier céramique
antique et médiéval**

Zac des Epineaux - phase 2

**Emmanuelle du Bouëtiez
Inrap-Cif**

**Annie Lefèvre
Inrap-Cif / CRAHAM UMR
6273**

I. Présentation du mobilier

Cet ensemble est composé de 201 tessons : 3 protohistoriques, 118 antiques et 80 médiévaux. Ils sont répartis dans 74 lots (sacs) appartenant à 43 structures (hors colluvions) : principalement des fossés et des fosses mais également des trous de poteau, des fonds de cabanes, un four, un silo, un mur, mais également des niveaux d'occupation, de démolition, de colluvionnement. Deux périodes sont représentées : l'Antiquité et le Haut Moyen Âge avec respectivement 18 et 25 structures. 18 structures médiévales (soit 41%) contiennent des tessons résiduels antiques montrant ainsi le fort brassage du site.

Période	Antiquité	Médiévale
NR	118	80
Nombre de St.	18	25

Fig. 1 : Répartition du mobilier

II. La céramique antique (E. du Bouëtiez)

L'objectif de cette expertise est de dater les lots et les structures découvertes lors de ce diagnostic et de caractériser la céramique.

Le nombre de restes antiques est de 118 dont 56 en position résiduelle dans des structures médiévales. La céramique est très fragmentaire et lacunaire. Les fragments, de taille parfois minuscule, sont assez dégradés : ils sont usés et émoussés. Peu de formes précises ont pu être identifiées. Tous les tessons antiques ont été expertisés qu'ils aient été trouvés dans des contextes antiques ou médiévaux (cf. tableau « la céramique antique »).

communes claires sont généralement de couleur crème ou orangée, les surfaces sont parfois très lissées. À partir de la seconde moitié du IIe siècle, les communes sombres sont grises à bleuté et les communes claires plus foncées qu'à la période précédente, elles sont orange à brunes dans la plupart des cas. L'épaisseur des parois est également un indicateur relativement fiable. Assez fines pour les communes sombres des Ier et IIe siècles, elles ont tendance à s'épaissir progressivement jusqu'au IVe siècle.

II.1. Datation des structures

En l'absence de formes identifiées ou de céramiques caractéristiques comme la sigillée ou la granuleuse, les datations sont souvent basées sur la seule étude des pâtes. Pour le Ier siècle et la première moitié du IIe siècle, les pâtes communes sombres sont le plus souvent fumigées et les tranches sont noires ou rouges. Les pâtes

Structure	Datation	NR
1	IV	5
3	I/II	1
5	I+II/III	4
12	I	2
61	II/III	5
74	II/III	1
82	I/II	1
85	II/III	2
95	I	1
103	IV/V	1
125	II/III?	1
133	IVB/V	3
138	II/III	1
139	II/III	1
140	II/III	7
164	II/III	3
168	II/III/IV ?	3
5 et 7 Colluvion sac 51 Colluvion sac 57		3
HC sac 4	II	1
HC sac 10	II	1
HC sac 11	proto ?	1
HC sac 25	III	1
HC sac 31	II/III	3
HC sac 37	V	2
HC sac 43	III	1
HC sac 46	III	8

Fig. 2 : Datation des structures antiques

II.2. Répartition par siècle

Pour apprécier la représentativité de chaque siècle nous avons pris en compte la datation des tessons et non celles des lots ou des structures. Ainsi il apparait nettement que plus de la moitié des restes sont attribuables aux IIe et IIIe siècles (fig. 3).

Le IVe ou Ve siècle (nous n'avons pas assez d'éléments pour être plus précis) est bien représenté contrairement au Ier siècle.

L'occupation est donc attestée au Ier siècle, a priori durant la seconde moitié. Seuls deux tessons pourraient être attribuables au tout début du Ier siècle. Cette présence est de faible ampleur mais elle devient intense aux IIe et IIIe siècles puis diminue durant les Ve et/ou VIe siècles.

Périodes	NR	%NR
I début II	5	6%
II et III	56	68%
III ou IV	4	5%
IV ou V	17	21%
Total	82	100%

Fig. 3 : Répartition par siècle

II.3. Inventaire du corpus céramique

Ce corpus est composé de récipients destinés à la préparation, la cuisson, la présentation ou la conservation des denrées : pot, jatte, mortier, gobelet, tasse, bol, cruche, assiette, amphore, sans que des activités particulières, artisanales ou de production, ne soient perceptibles (fig. 4, 5 et 6).

Concernant la période Ier/ IIe siècle, la céramique la plus représentée est la commune sombre fumigée dont quelques exemplaires de Noire à Pâte rougeâtre (pot et jatte). On note la présence de deux fragments de gallo-belge (dont au moins une assiette). Les cruches en pâte claire, minoritaires, composent le reste.

La période des IIe et IIIe siècles (dans bien des cas il n'a pas été possible d'être plus précis) est représentée par un corpus qui se partage à égalité entre la commune sombre essentiellement grise (pot, jatte et gobelet) et la commune claire (cruche ou amphorette).

La sigillée, peu nombreuse est représentée par des bols Drag. 37 ((fig. 6 iso 58.1, 46.1) et une tasse Drag. 33 issus des ateliers du Centre de la Gaule.

Le corpus des IVe / Ve siècles est composé de sigillée Argonnaise, et peut-être francilienne, (fig. 6 iso 57.1), plats 303/304 (fig. 6 iso 35.1) et bols Chenet 319/320 (fig. 6 iso 5.1), de Jaulges-Villiers-Vineux et de céramique commune en pâte granuleuse constituée de pots Alzei 27 (fig. 6 iso 23.1) et de bols Petit IIIB et de mortier (fig. 6 iso 23.2).

Fig. 4 : Inventaire de la céramique dans les structures antiques

Structure	Sac	Catégorie	SS catégorie	Forme	Type	Date du tesson	NR	
1	35	sigillée	Argonne	plat	Chenet 303	IV	1	
	44	claire		cruche		II/III	1	
		sombre				II/III	1	
	55	sombre				GR?	2	
3	56	sombre				I/II	1	
5	41	sombre				I+II/III	4	
12	3	claire	fine lissée	cruche		I	2	
61	32	sombre				II/III	1	
	66	claire		cruche		II	1	
		sombre				II	2	
	67	sombre				II/III	1	
74	30	claire		cruche		II/III	1	
82	38	sombre	NPR			I/II	1	
85	63	claire		cruche		II/III	2	
95	7	gallo-belge	TN			I	1	
103	2	sigillée	Argonne	plat	Chenet 304	IV/V	1	
125	34	claire		cruche		II/III?	1	
133	68	sigillée	Argonne	indt		IVB/V	1	
		sombre				II/III/IV	2	
135	62	sombre		pot	à petit col	II	1	
						II	1	
138	42	sombre		assiette		II/III	1	
139	64	sombre				II/III	1	
140	19	indt				indt	1	
	21	sombre		gobelet		II/III	1	
					II/III	5		
168	6	claire		amphore		II/III	1	
		sombre				III/IV?	1	
	16	sombre		pot		II	1	
5 et 7	65	sombre				II	3	
colluvion	51	sombre				III?	1	
	57	gallo-belge	TN	assiette		I	1	
sigillée		Argonne	bol	Chenet 320	IVB/V	4		
HC	4	claire		cruche anse à un sillon		II	1	
				cruche à pied annulaire		II	1	
	10	claire				II	1	
	11	sombre				proto?	1	
	25	sombre		pot		III	1	
	37	granuleuse			pot	à lèvre horizontale échanuré	V	1
					pot	à petit bord triangulaire	V	1
	46	claire			cruche		III	1
		granuleuse			pot	Alzei 27	IV/V	1
		sigillée	Argonne		bol	Drag. 37	IV/V	1
sombre				forme ouverte		III	1	

				gobelet à pied haut et retreci		III/IV	1
				pot		III/IV	1
						III	1
						III/IV	1
	43	sombre				III	1

Fig. 5 : Inventaire de la céramique antique en position résiduelle dans les contextes médiévaux

Structure	Sac	Catégorie	Sous catégorie	Forme	Type	Date du tesson	NR
8	70	claire				II/III	2
		sombre				II/III	2
	53	sigillée	sud			I/II	1
		sombre				III	1
9	23	granuleuse		pot	Alzei 27	IV-V	1
				mortier		IV-V	1
	29	sigillée	Centre	tasse?	avec estampille	II	1
	48	claire		cruche		II	1
		sombre				II	3
10	50	claire		cruche		II	1
		sombre				II	1
17	58	sigillée	prod indt	bol	Drag. 37	II/III	1
	75	sombre		gobelet	molette	II/III	1
					II	1	
33	39	sombre				I/II	1
35	27	sombre				I/II/III	1
38	52	claire		cruche		IIB/III	1
		sombre		assiette		IIB/III	1
	173	rouge				GR?	1
		sombre				proto?	1
	174	sombre				GR	5
46	28	sombre				I/II/III	1
55	54	sombre				II	2
	26	sombre				GR	2
71	61	claire		cruche		II/III	1
97	5	sigillée	Argonne	bol	Chenet 319	IV/V	1
151	8	sigillée	Centre	tasse	Drag.33	II/III	1
	60	claire		cruche		II	1
153	71	claire		cruche		II/III	1
		sombre				II/III	2
157	22	claire		cruche		GR	3
		sigillée	Argonne	bol	Chenet 320	IV-V	1
			JVV	coupe	Ség. 5. 01	IV-VA	1
161	18	granuleuse		bol	Petit IIIb	IV/V	1
		sombre				GR	1
164	1	sombre		couvercle		II/III	1
				pot		GR	2
HC	31	claire		cruche		II/III	1
		sombre	pot			II/III	2
73	15	sombre				V	1
	73	sombre				proto	1

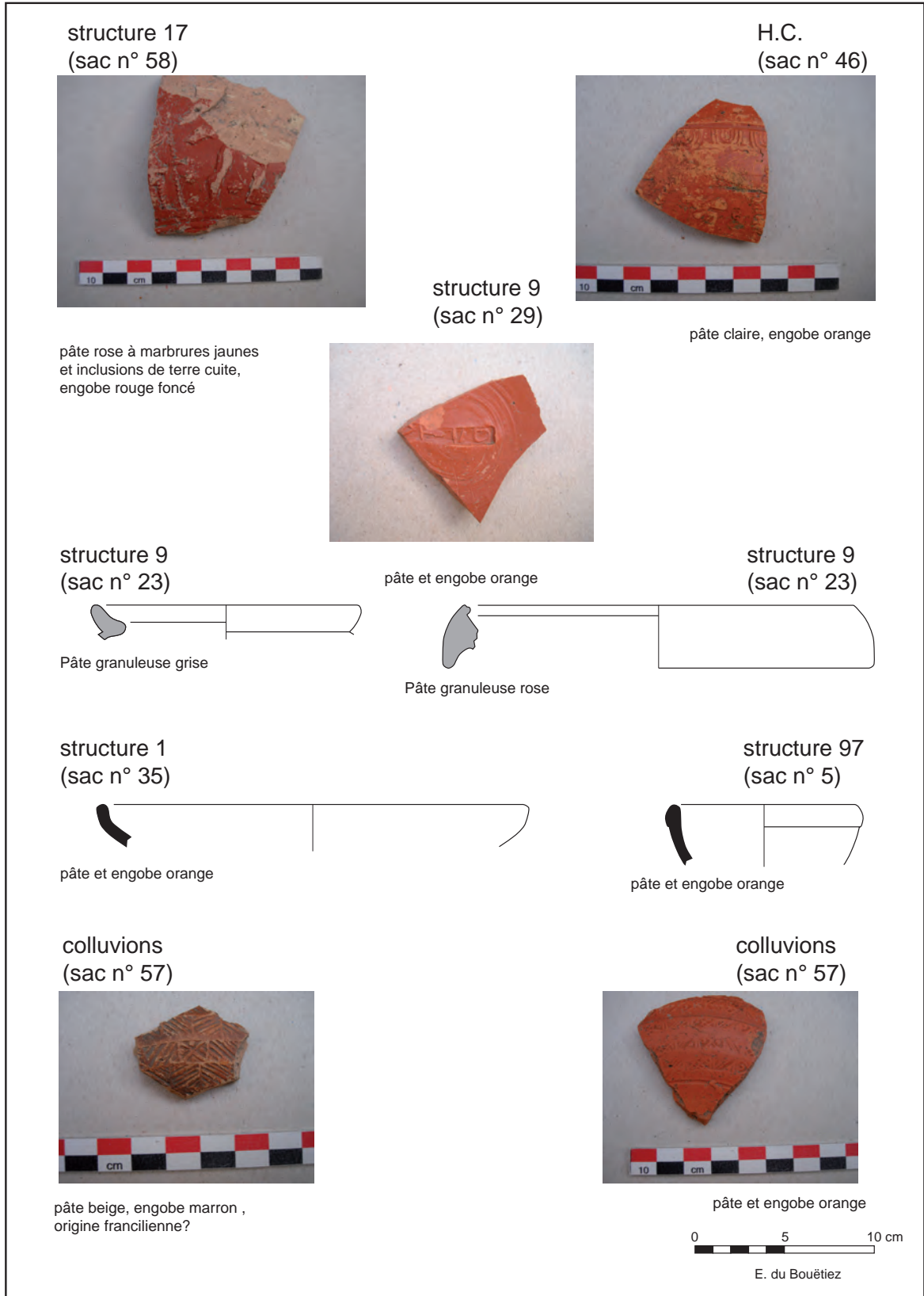

Fig. 6 : Frépillon, Les Epineaux - Phase 2 - La céramique gallo-romaine

I.4. Conclusion

La céramique antique atteste clairement la présence d'un site. Lacunaire et très fragmentée elle indique qu'il a été fortement remanié par des activités postérieures. D'ailleurs plus de 40% des structures identifiées contiennent à la fois de la céramique antique et de la céramique médiévale. Le site est occupé dans le courant du Ier siècle, d'abord très modestement puis avec intensité aux IIe et IIIe siècles. Après une très faible activité voire un abandon, il est investi au IVe et/ou Ve siècle.

On reconnaît dans cet ensemble le vaisselier domestique ordinaire des établissements ruraux de la région avec des céramiques communes sombres : pot, jatte ou gobelet et des cruches ou amphores en pâte claire. La céramique d'importation, telle la sigillée, est également présente mais en quantité modeste.

III. La céramique médiévale (A. Lefèvre)

Le lot rassemble 135 tessons (NMI 44) mais 55 d'entre eux, correspondant à 17 NMI, sont des tessons résiduels antiques (détaillé dans l'étude sur la céramique antique – *cf. supra* étude Emmanuelle du Bouëtiez).

Les ensembles proviennent essentiellement de structures excavées du type fossés, fosses et silos, quelques fonds de cabane sont également reconnus.

III.1. Datation des lots

Les datations s'échelonnent de l'époque mérovingienne au début du Moyen Âge classique, le XIe siècle (fig. 7). De nombreux tessons antiques résiduels sont mêlés aux fragments médiévaux et témoignent de l'occupation des lieux dès la période romaine. Les contextes mérovingiens semblent surtout appartenir au VIe siècle. Ils contiennent essentiellement des fragments réalisés en pâte granuleuse associés à quelques tessons en pâte fine, fumigée et polie.

Quelques structures carolingiennes sont également visibles, identifiables grâce aux pro-

ductions granuleuses à moyennes ou grosses inclusions, parfois peintes, et aux productions fines et claires, peintes et polies. Ces dernières sont maintenant bien connues en Île-de-France et facilement reconnaissables même à l'état de tesson. Il s'agit d'un fossile directeur précieux pour cette période car cette technique apparut au milieu du VIIIe siècle pour disparaître dans le courant du Xe siècle¹.

Après une période où prédominent des pâtes granuleuses à grosses ou moyennes inclusions (essentiellement au IXe siècle), ces productions tendent à devenir plus fines avec des inclusions de petit module. Par la suite elles disparaissent également, peu à peu remplacées par des pâtes semi fines blanches, peu présentes sur le site, puis par des pâtes sableuses claires et fines, de teinte blanche ou beige marron. Si ces dernières apparaissent dès la seconde partie du Xe siècle, elles ne deviennent réellement fréquentes qu'à partir du XIe siècle.

¹ Lefèvre 2006

Fig. 7 : Datation des structures médiévales

Structure	Datation proposée	Commentaires	NR	NMI
HC	HMA ind.		8	4
4	HMA ind.	ou antique ?	1	
8	Mérovingien	VIe	15	4
9	Moyen Âge	XIe	9	3
10	Moyen Âge	XIe	8	1
17	Carolingien		10	4
22	Moyen Âge	XIe ?	2	1
33	HMA ind.	sans doute mérovingien	2	
35	Moyen Âge	XIe	13	4
38	HMA ind.		10	1
46	Moyen Âge	XI - XIIe	3	
55	Moyen Âge		9	3
56	Mérovingien		1	
71	HMA ind.	sans doute mérovingien	3	2
73	HMA ind.	sans doute mérovingien	2	1
87	Transition caro - début du MA	Xe - XIe	1	1
94	Carolingien	IXe	2	
97	Carolingien		3	1
151	Mérovingien	VIe	6	2
153	HMA ind.		4	
154	HMA ind.		1	
156	HMA ind.		2	
157	Moyen Âge	XIe	8	6
161	Carolingien	IX A	6	3
164	Moyen Âge	XIe	5	4
168	HMA ind.		1	
		Total =	135	45

III.2. Inventaire du corpus céramique

L'enregistrement sur une base de données est réalisé par groupe technique (production) et forme. Il permet d'effectuer des recherches et des tris rapidement sur le mobilier et d'évaluer la datation du contexte en tenant compte des indications de fouille fournies par le responsable d'opération. Le tableau suivant résume cet enregistrement d'une façon synthétique (figure 8).

Fig. 8 : Enregistrement du mobilier par structures

St.	Sac	Production	Traitement de surface	Forme	Iso.	NR	NMI	Période	
HC	49	Granuleuse à petites inclusions		forme ouverte à carène ?		1	1	Mérovingien	
HC	20	Granuleuse à petites inclusions				1	1	Haut Moyen Âge	
HC	69	Granuleuse à petites inclusions		pot		1	1	Mérovingien	
HC	31	Commune claire				1	1	Antique	
HC	31	Commune sombre				2		Antique	
HC	31	Granuleuse à petites inclusions				1		Haut Moyen Âge	
HC	31	Grès				1		Moderne	
4	74	Granuleuse à petites inclusions				1		Haut Moyen Âge	
				Datation de la structure = Haut Moyen Âge ou antique ?					
8	53	Commune sombre				1		Antique	
8	53	Sigillée				1		Antique	
8	53	Fine sombre	Fumigée et polie			1		Mérovingien	
8	53	Fine sombre	Fumigée et polie			1		Mérovingien	
8	53	Granuleuse à petites inclusions				3	1	Mérovingien	
8	70	Commune claire				2	1	Antique	
8	70	Commune sombre				2		Antique	
8	70	Granuleuse à inclusions fines		pot	1	1	1	Mérovingien	
8	70	Granuleuse à petites inclusions		pot	2	1	1	Mérovingien	
8	70	Granuleuse à petites inclusions				2		Mérovingien	
				Datation de la structure = Mérovingien					
9	23	Granuleuse à petites inclusions		Pot - Alzei 27		1	1	Bas -Empire	
9	23	Granuleuse à petites inclusions		mortier		1		Bas-Empire	
9	29	Sigillée				1		Antique	
9	33	Sableuse claire	Peinture			1	1	Moyen Âge	
9	48	Commune claire				1		Antique	
9	48	Commune sombre				3	1	Antique	
9	48	Sableuse claire				1		Moyen Âge	
				Datation de la structure = Moyen Âge					
10	17	Sableuse claire		pot ou cruche	1	1	1	Moyen Âge	
10	50	Commune claire				1		Antique	
10	50	Commune sombre				1		Antique	
10	50	Granuleuse à petites inclusions				2		Haut Moyen Âge	
10	50	Granuleuse à inclusions fines				3		Transition caro. / MA	
				Datation de la structure = Moyen Âge					
17	75	Commune sombre				1		Antique	
17	75	Commune sombre				1		Antique	
17	75	Fine sombre	Fumigée et polie			1		Mérovingien	
17	75	Granuleuse à petites inclusions				2	1	Haut Moyen Âge	
17	75	Fine claire	Peinture et polissage			1		Carolingien	
17	58	Sigillée				1		Antique	
17	58	Granuleuse à petites inclusions		pot		1	1	Mérovingien	
17	58	Granuleuse à petites inclusions		pot		1	1	Carolingien ?	
17	58	Fine claire	Peinture et polissage	cruche ?	1	1	1	Carolingien	

				Datation de la structure = Carolingien				
22	45	Granuleuse à inclusions fines		pot ?		1	1	Transition caro. / MA ?
22	45	Sableuse claire	Peinture			1		Moyen Âge
				Datation de la structure = Moyen Âge				
33	40	Granuleuse à petites inclusions				1		Haut Moyen Âge
33	39	Commune sombre				1		Antique
				Datation de la structure = Haut Moyen Âge				
35	27	Commune sombre				1		Antique
35	27	Sableuse claire				5	2	Moyen Âge
35	27	Sableuse claire	Peinture			2		Moyen Âge
35	59	Sableuse claire		pot	1	1	1	Moyen Âge
35	59	Sableuse claire				1	1	Moyen Âge
35	59	Sableuse claire				2		Moyen Âge
35	59	Sableuse claire	Peinture			1		Moyen Âge
				Datation de la structure = Moyen Âge				
38	52	Commune claire				1		Antique
38	52	Commune sombre		coupe		1	1	Antique
38	52	Granuleuse à inclusions moyennes				1		Haut Moyen Âge
38	173	Sableuse sombre				1		Proto ?
38	173	Commune claire				1		Antique ?
38	174	Commune sombre				5		Antique
				Datation de la structure = Haut Moyen Âge				
46	28	Commune sombre				1		Antique
46	28	Granuleuse à inclusions moyennes				1		Haut Moyen Âge
46	28	Sableuse claire				1		Moyen Âge
				Datation de la structure = Moyen Âge				
55	54	Commune sombre		coupe		1	1	Antique
55	54	Fine sombre	Fumigée et polie			1		Mérovingien
55	54	Commune sombre	Fumigée et polie ?	pot		1	1	Antique
55	54	Granuleuse à petites inclusions				1		Mérovingien
55	54	Sableuse claire				3	1	Moyen Âge
55	26	Commune sombre				2		Antique
				Datation de la structure = Moyen Âge				
56	72	Fine sombre	Fumigée et polie			1		Mérovingien
				Datation de la structure = Mérovingien				
71	61	Commune sombre				1	1	Antique
71	61	Granuleuse à petites inclusions				2	1	Haut Moyen Âge
				Datation de la structure = Haut Moyen Âge				
73	15	Commune sombre	Polissage			1	1	Antique
73	15	Granuleuse à petites inclusions				1		Haut Moyen Âge

				Datation de la structure = Haut Moyen Âge				
87	36	Granuleuse à inclusions fines			1	1	Transition caro. / MA	
				Datation de la structure = Transition Carolingien / Moyen Âge				
94	47	Granuleuse à grosses inclusions			1		Carolingien	
94	47	Fine claire	Peinture et polissage		1	1	Carolingien	
				Datation de la structure = Carolingien				
97	5	Sigillée tardive			1		Bas-Empire	
97	5	Sableuse sombre ?			1		Haut Moyen Âge	
97	5	Fine claire	Peinture et polissage		1		Carolingien	
				Datation de la structure = Carolingien				
151	8	Sigillée		forme ouverte		1	1	Antique
151	8	Granuleuse à petites inclusions		forme ouverte à carène	1	1	1	Mérovingien
151	8	Granuleuse à petites inclusions				2		Mérovingien
151	60	Commune claire				1		Antique
151	60	Granuleuse à petites inclusions				1		Mérovingien
				Datation de la structure = Mérovingien				
153	71	Commune claire				1		Antique
153	71	Commune sombre				2		Antique
153	71	Granuleuse à petites inclusions				1		Haut Moyen Âge
				Datation de la structure = Haut Moyen Âge				
154	13	Granuleuse à petites inclusions				1		Haut Moyen Âge
				Datation de la structure = Haut Moyen Âge				
156	9	Granuleuse à petites inclusions				2		Haut Moyen Âge
				Datation de la structure = Haut Moyen Âge				
157	22	Commune claire				1	1	Antique
157	22	Sigillée tardive				2	1	Bas-Empire
157	22	Fine claire				1	1	Bas-Empire
157	22	Granuleuse à inclusions moyennes		pot		1	1	Bas-Empire
157	22	Granuleuse à inclusions fines				1		Transition caro. / MA
157	22	Granuleuse à inclusions fines		pot		1	1	Transition caro. / MA
157	22	Sableuse claire	Peinture	pot	1	1	1	Moyen Âge
				Datation de la structure = Moyen Âge				
161	18	Commune sombre				1		Antique
161	18	Granuleuse à inclusions moyennes		bol		1	1	Bas-Empire
161	18	Granuleuse à petites inclusions		gobelet ?		1	1	Haut Moyen Âge
161	18	Granuleuse à inclusions moyennes	Peinture	cruche	1	1	1	Carolingien
161	18	Granuleuse à inclusions	Peinture			2		Carolingien

		moyennes					
				Datation de la structure = Carolingien			
164	1	Commune sombre			3	3	Bas-Empire
164	1	Granuleuse à petites inclusions			1		Haut Moyen Âge
164	1	Sableuse claire		pot ou cruche	1	1	Moyen Âge
				Datation de la structure = Moyen Âge			
168	12	Granuleuse à petites inclusions			1		Haut Moyen Âge
				Datation de la structure = Haut Moyen Âge			
				Total =	135	45	

III.3. Description et origine des céramiques

Quelques pots d'époque mérovingienne sont visibles, notamment un rebord en hache associé à une lèvre rectangulaire relevée assez courte, tous deux provenant de la structure 8 (fig. 9). Les lèvres en hache sont fréquentes dans ce secteur géographique au VI^e siècle. Nous trouvons par exemple des exemples sur des sites proches comme Roissy-en-France « Les Tournelles »² ou Sarcelles « rue Pierre Brossolette »³. L'élément le mieux conservé se rapporte à une forme ouverte à carène issue de la structure 151. Cette pièce montre un bandeau relativement court se terminant sur une lèvre épaissie en bourrelet légèrement éversée sur l'extérieur (iso. 151-1). La carène est marquée par un petit ressaut. Des formes morphologiquement proches sont par exemple produites sur l'atelier de potier de Vanves (Hauts-de-Seine) dans le courant du VI^e siècle⁴.

Un autre fragment de forme ouverte à carène (incomplet) en pâte granuleuse à petites inclusions provient de déblais situés à proximité des structures 8 et 153 (sac 49). Ce tesson a été enregistré en HC (hors contexte – non dessiné) peut être daté des VI^e-VII^e siècles.

L'époque carolingienne a livré quelques rebords et une panse appartenant vraisemblablement à des cruches. Nous citerons une lèvre en gouttière assez massive en pâte granuleuse peinte (iso. 161-1) et une autre lèvre assez curieuse relevée et creusée, à l'extérieur facettée (iso. 171) en pâte fine, peinte et polie (fig. 9). Enfin un épaulement montre un motif de lignes ondées verticales (identification sous réserves) sur fond blanc associée à une large bande horizontale (iso. 94-1, fig. 9) comme souvent sur ces productions le décor a été réalisé en plusieurs temps : peinture des grands aplats, polissage de l'ensemble puis réalisation du décor peint. Les traces de polissage sont ainsi bien visibles sous les lignes ondées peintes.

diévalles les plus récentes : il s'agit principalement de rebords de pots ou de cruches rectangulaires, souvent plats, parfois légèrement creusés sur leur face supérieur (iso. 35-1 et iso. 164-1), ou à l'extrémité à section triangulaire (iso. 10-1 et iso. 157-1, fig. 10). Ces formes se rencontrent à la fin de l'époque carolingienne ou au début du Moyen Âge central (XI^e siècle).

Pour terminer nous évoquerons les pièces mé-

² Dufour 2001

³ Warmé 2011

⁴ Lefèvre 2009

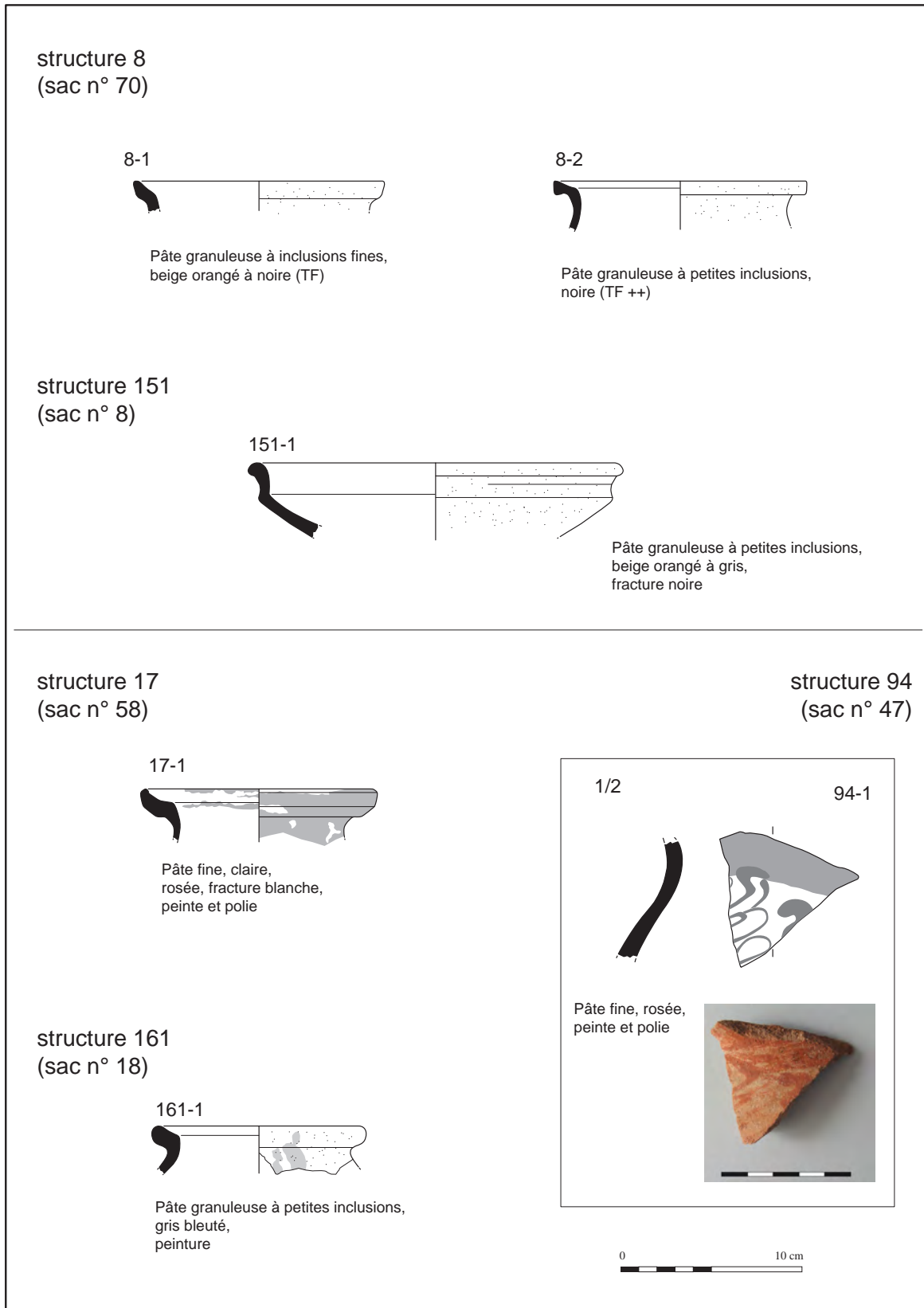

Fig. 9 : Frépillon, Les Epineaux - Phase 2 - La céramique mérovingienne et carolingienne

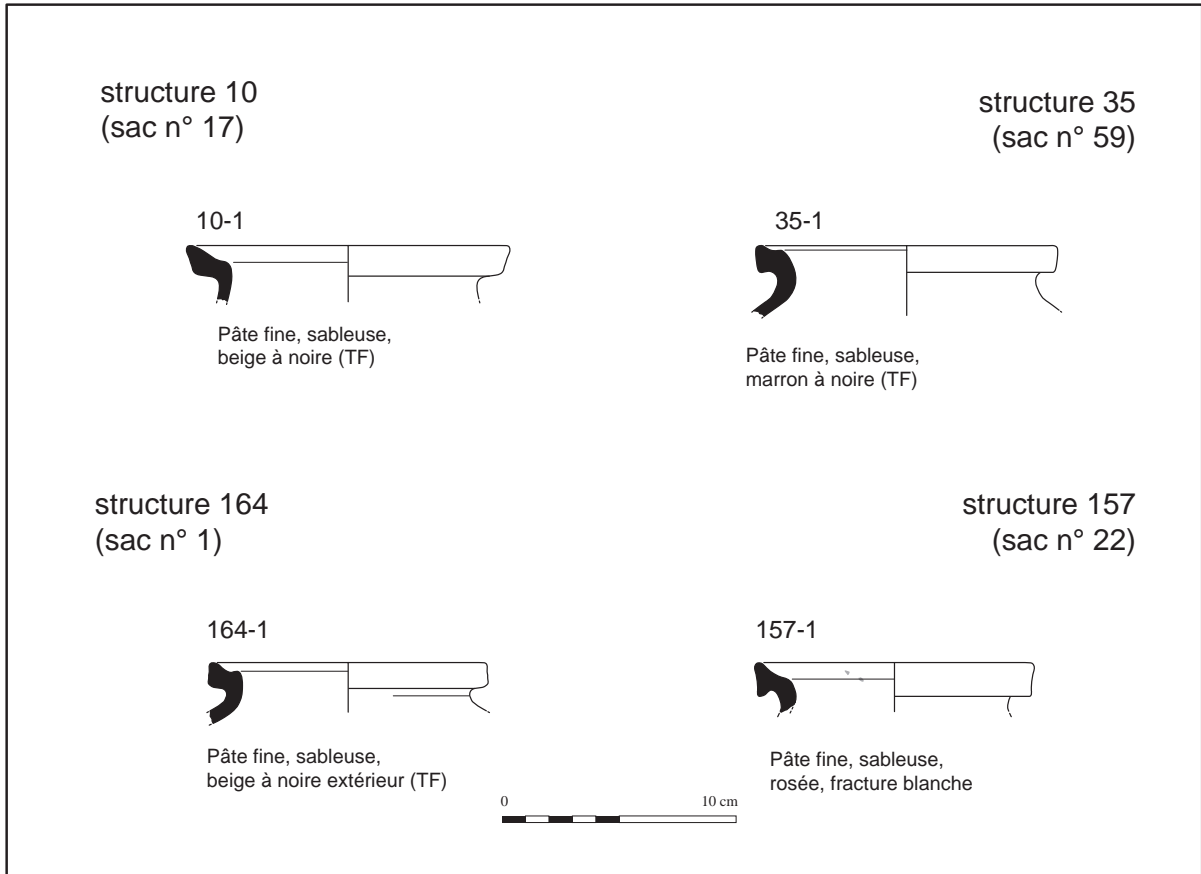

Fig. 10 : Frépillon, Les Epineaux - Phase 2 - La céramique du Moyen Âge (XIe siècle)

III.4. Conclusion

Cette évaluation montre une répartition chronologique du mobilier proche de celle de la zone 1. Quelques contextes peuvent être attribués à l'époque mérovingienne, sans doute au VI^e siècle, puis à l'époque carolingienne et au début du Moyen Âge central (XI^e siècle).

Bibliographie

Dufour et al. 2001 : DUFOUR (J.-Y.), ADRIAN (Y.-M.), VANPEENE (N.). — L'occupation des Ve et VI^e siècles du site de Roissy-en-France/les Tournelles (Val-d'Oise). In : OUZOULIAS (P.), VAN OSSEL (P.) — Programme Collectif de recherche : l'époque tardive en Île-de-France, Dioecesis Galliarim, Document de travail n°5, Paris, 2001, p.27-73.

Lefèvre 2009 : LEFEVRE (A.). — Première attestation d'une activité potière médiévale à Vanves (92), l'ensemble de la Place de la République (VI^e s.). In : l'Habitat Rural du haut Moyen Âge en Île-de-France, Bilan des travaux 2004-2006, 2^{ème} supplément au Bulletin archéologique du Vexin français et du Val-d'Oise, Guiry-en-Vexin, 2009, p.155-177.

Lefèvre 2006 : LEFEVRE (A.). — Les productions céramiques peintes et polies d'Île-de-France (VIII^e - Xe siècle). In : Husi et Hincker dir. — La céramique du haut Moyen Âge dans le nord-ouest de l'Europe (Ve-Xe siècles) : colloque international de Caen, 18-20 mars 2004. Dijon-Quetigny, 2006, p.221-242.

Warmé 2011 : WARME (N.). — Sarcelles : au cœur de l'ancien village, évolution de l'habitat du VI^e au XIX^e siècle. Sarcelles, 6-12, place de la libération / 131, rue Pierre Brossolette. Rapport de fouille, Inrap centre Île-de-France, octobre 2011.

CONCLUSION GÉNÉRALE PHASES 1 ET 2

Les deux phases du diagnostic des Épineaux à Frépillon (Val-d'Oise) ont mis au jour près de 650 tessons.

Deux occupations se superposent, l'une antique et l'autre médiévale, rendant assez complexe l'attribution des structures à l'une ou l'autre période. Des tessons protohistoriques sont anecdotiques.

Pour la période antique, l'occupation est relativement dense entre la fin du I^{er} siècle et le III^e siècle au moins dans sa première moitié. Mais c'est au II^e siècle que le site connaît sa pleine expansion. Sur la partie ouest diagnostiquée lors de la phase 2, l'occupation semble s'être prolongée, ou plus vraisemblablement semble avoir repris après une interruption, de façon très modeste durant le IV^e (a priori la seconde moitié) et/ou le Ve siècle. Le vaisselier est caractéristique des établissements ruraux que l'on connaît en Île-de-France. Il est composé de récipients destinés à la préparation, la cuisson, la présentation ou la conservation des denrées : pot, jatte, mortier, gobelet, tasse, cruche, assiette, amphore. Aucune activité particulière, artisanale ou de production, n'est perceptible, tout du moins au stade de ce diagnostic. La céramique sigillée, habituellement retenue pour évaluer le statut social des habitants, est présente dans des proportions là aussi habituelles dans ce type de contexte.

Concernant la période médiévale, s'observe un petit habitat à l'époque mérovingienne, plus précisément dans le courant du VI^e siècle. Cette dernière ne semble pas se prolonger par la suite au vu des éléments à notre disposition. En fait il faut attendre l'époque carolingienne, sans doute le IX^e siècle, pour retrouver une occupation sur le site, celle-ci ne semblant pas excéder le XI^e siècle.

La céramique antique

Structure	Identification	sac	Tr	NR	Partie	Catégorie	Sous catégorie	Forme	Type	Date	Résiduel
HC	HC	4	14	1	a	claire		cruche anse à un sillon		II	
HC	HC	10	1	1	f	claire		cruche à pied annulaire		II	
HC	HC	11	14	1	p	sombre				proto?	
HC	HC	25	2	1	p	sombre		pot		III	
HC	HC	31	1	1	f	claire		cruche		II/III	oui
HC	HC	31	1	2	p	sombre	pot			II/III	oui
HC	HC	37	1	1	b	granuleuse		pot	à petit bord triangulai	V	
HC	HC	37	1	1	b	granuleuse		pot	à lèvres horizontale éc	V	
HC	HC	46	1	1	b	sigillée	Argonne	bol	Drag. 37	IV/V	
HC	HC	46	1	1	b	granuleuse		pot	Alzei 27	IV/V	
HC	HC	46	1	1	b	sombre		pot		III/IV	
HC	HC	46	1	1	f	sombre		gobelet à pied haut et retreci		III/IV	
HC	HC	46	1	1	b	sombre		forme ouverte		III	
HC	HC	46	1	1	p	sombre		cruche		III/IV	
HC	HC	46	1	1	p	claire				III	
HC	HC	46	1	1	b	sombre				III	
HC	HC	43	1	1	b	sombre				III	
1	fossé	35	1	1	b	sigillée	Argonne	plat	Chenet 303	IV	
1	fossé	44	1	1	f	sombre				II/III	
1	fossé	44	1	1	p	claire		cruche		II/III	
1	fossé	55	1	2	p	sombre				GR?	
3	fosse	56	1	1	p	sombre				I/I	
5	fosse	41	1	4	p	sombre				I+II/III	
8	fond de cabane	70	1	2	p	sombre				II/III	oui
8	fond de cabane	70	1	2	p	claire				II/III	oui
8	fond de cabane	53	1	1	p	sigillée	sud			I/I	oui
8	fond de cabane	53	1	1	p	sombre				III	oui
9	fossé	23	1	1	p	granuleuse		pot	Alzei 27	IV-V	oui
9	fossé	23	1	1	p	granuleuse		mortier		IV-V	oui
9	fossé	29	1	1	f	sigillée	Centre	tasse?	avec estampille	II	oui
9	fossé	48	1	1	p	claire		cruche		II	oui
9	fossé	48	1	3	p	sombre				II	oui
10	fossé	50	1	1	p	claire		cruche		II	oui

La céramique antique

Structure	Identification	sac	Tr	NR	Partie	Catégorie	Sous catégorie	Forme	Type	Date	Résiduel
10	fossé	50	1	1	p	sombre				II	oui
12	TP	3	1	2	p	claire	fine lissée	cruche		I	
17	fosse	58	1	1	p	sigillée	prod indt	bol	Drag. 37	II/III	oui
17	fosse	75	1	1	p	sombre		gobelet	molette	II/III	oui
17	fosse	75	1	1	p	sombre				II	oui
33	fosse	39	1	1	p	sombre				I/II	oui
35	fond de cabane	27		1	p	sombre				I/II/III	oui
38	silos	52	1	1	p	sombre		assiette		IIB/III	oui
38	silos	52	1	1	p	claire		cruche		IIB/III	oui
38	silos	173	1	1	p	sombre				proto?	oui
38	silos	173	1	1	p	rouge				GR?	oui
38	silos	174	1	5	p	sombre				GR	oui
46	fosse	28	2	1	p	sombre				I/II/III	oui
55	fossé	26	2	2	p	sombre				GR	oui
55	fossé	54	2	2	p	sombre				GR	oui
61	fossé	32	2	1	p	sombre				II	oui
61	fossé	66	2	1	p	claire		cruche		II/III	
61	fossé	66	2	2	p	sombre				II	
61	fossé	67	2	1	p	sombre				II/III	
71	fosse	61	3	1	f	claire		cruche		II/III	oui
73	fosse	15	3	1	p	sombre				V	oui
73	fosse	73	3	1	p	sombre				proto	oui
74	fosse	30	1	1	p	claire		cruche		II/III	
82	fossé	38	6	1	p	sombre	NPR			I/II	
85	fosse	63	14	1	p	claire		cruche		II/III	
85	fosse	63	14	1	p	claire		cruche		II/III	
95	fosse	7	14	1	p	gallo-belge	TN			I	
97	TP	5	14	1	b	sigillée	Argonne	bol	Chenet 319	IV/V	oui
103	fosse ou TP	2	14	1	p	sigillée	Argonne	plat	Chenet 304	IV/V	
125	fosse	34	1	1	p	claire		cruche		II/III?	
133	fossé	68	2	1	p	sigillée	Argonne	indt		IVB/V	
133	fossé	68	2	2	p	sombre		pot		II/III/IV	
135	fossé	62	2	1	b	sombre		à petit col		II	

La céramique antique

Structure	Identification	sac	Tr	NR	Partie	Catégorie	Sous catégorie	Forme	Type	Date	Résiduel
135	fossé	62	2	1	p	sombre				II	
138	fosse	42	2	1	p	sombre		assiette		II/III	
139	fosse	64	2	1	p	sombre				II/III	
140	fossé	19	2	1	p	indt				indt	
140	fossé	21	2	5	p	sombre				II/III	
140	fossé	21	2	1	p	sombre	Centre	gobelet		II/III	
151	fosse	8	3	1	b	sigillée		tasse	Drag.33	II/III	oui
151	fosse	60	3	1	p	claire		cruche		II	oui
153	fosse	71	1	1	p	claire		cruche		II/III	oui
153	fosse	71	1	2	p	sombre				II/III	oui
157	démolition	22	14	1	p	sigillée	Argonne	bol	Chenet 320	IV-V	oui
157	démolition	22	14	3	p	claire		cruche		GR	oui
157	démolition	22	14	1	p	sigillée	JVV	coupe	Ség. 5. 01	IV-VA	oui
161	mur	18	14	1	p	sombre				GR	oui
161	mur	18	14	1	p	granuleuse		bol	Petit IIIb	IV/V	oui
164	démolition	1	14	2	b	sombre		pot		GR	oui
164	démolition	1	14	1	b	sombre		couvercle		II/III	oui
168	indt	6	3	1	p	sombre				III/IV?	
168	indt	6	3	1	p	claire		amphore		II/III	
168	indt	16	3	1	b	sombre		pot		II	
5 et 7	fossé	65	1	3	p	sombre				II	
colluvion	colluvion	51	14	1	p	sombre				III?	
colluvion	colluvion	57	14	4	f,p	sigillée	Argonne	bol	Chenet 320	IVB/V	
colluvion	colluvion	57	14	1	p	gallo-belge	TN	assiette		I	

La céramique médiévale

St.	N° sac	Catégorie	Traitement de surface	Forme	Type	Décor	n° Iso. Lot	NR	NMI/forme	Dessin	Période
HC	49	Granuleuse à petites inclusions		forme ouverte à carène ?	rebord incomplet			1	1		Mérovingien
HC	20	Granuleuse à petites inclusions		pot				1	1		Haut Moyen Âge
HC	69	Granuleuse à petites inclusions		pot				1	1		Mérovingien
HC	31	Commune claire						1	1		Antique
HC	31	Commune sombre					oui	2			Antique
HC	31	Granuleuse à petites inclusions						1			Haut Moyen Âge
HC	31	Grès		pot	anse horizontale			1			Moderne
4	74	Granuleuse à petites inclusions						1			Haut Moyen Âge
8	70	Commune claire					oui	2	1		Antique
8	70	Commune sombre					oui	2			Antique
8	70	Granuleuse à inclusions fines		pot	lèvre relevée fine		1	1	1		Mérovingien
8	70	Granuleuse à petites inclusions		pot	lèvre relevée en hache, col haut		2	1	1		Mérovingien
8	70	Granuleuse à petites inclusions						2			Mérovingien
8	53	Commune sombre						1			Antique
8	53	Sigillée						1			Antique
8	53	Fine sombre	Fumigée et polie					1			Mérovingien

La céramique médiévale

St.	N° sac	Catégorie	Traitement de surface	Forme	Type	Décor	n° Iso. Lot	NR	NMI/forme	Dessin	Période
8	53	Fine sombre	Fumigée et polie			molette		1			Mérovingien
8	53	Granuleuse à petites inclusions					oui	3	1		Mérovingien
9	33	Sableuse claire	Peinture			peinture		1	1		Moyen Âge Antique
9	48	Commune claire						1			Antique
9	48	Commune sombre					oui	3	1		Antique
9	48	Sableuse claire						1			Moyen Âge
9	23	Granuleuse à petites inclusions		pot	Alzei 27			1	1		Bas-Empire
9	23	Granuleuse à petites inclusions		mortier				1			Bas-Empire
9	29	Sigillée						1			Antique
10	17	Sableuse claire		pot ou cruche	lèvre éversée à section triangulaire		1	1	1		Moyen Âge
10	50	Commune claire						1			Antique
10	50	Commune sombre						1			Antique
10	50	Granuleuse à petites inclusions					oui	2			Haut Moyen Âge
10	50	Granuleuse à inclusions fines					oui	3			Transition caro. / MA
17	75	Commune sombre				guillochis		1			Antique
17	75	Commune sombre						1			Antique
17	75	Fine sombre	Fumigée et polie					1			Mérovingien

La céramique médiévale

St.	N° sac	Catégorie	Traitement de surface	Forme	Type	Décor	n° Iso.	Lot	NR	NMI/forme	Dessin	Période
17	75	Granuleuse à petites inclusions						oui	2	1		Haut Moyen Âge
17	75	Fine claire	Peinture et polissage			peinture et polissage - aplat			1			Carolingien
17	58	Sigillée				décor moulé			1			Antique
17	58	Granuleuse à petites inclusions		pot	lèvre éversée courte et massive				1	1		Mérovingien
17	58	Granuleuse à petites inclusions		pot	lèvre relevée très fine et allongée				1	1		Carolingien ?
17	58	Fine claire	Peinture et polissage	cruche ?	lèvre relevée, incurvée et facetté		1		1	1	1	Carolingien
22	45	Granuleuse à inclusions fines		pot ?	lèvre relevée avec gorge intérieure				1	1		Transition caro. / MA ?
22	45	Sableuse claire	Peinture			peinture			1			Moyen Âge
33	40	Granuleuse à petites inclusions							1			Haut Moyen Âge
33	39	Commune sombre							1			Antique
35	27	Commune sombre							1			Antique
35	27	Sableuse claire					oui		5	2		Moyen Âge
35	27	Sableuse claire	Peinture			peinture	oui		2			Moyen Âge
35	59	Sableuse claire		pot	lèvre massive rectangulaire		1		1	1	1	Moyen Âge
35	59	Sableuse claire							1	1		Moyen Âge
35	59	Sableuse claire					oui		2			Moyen Âge
35	59	Sableuse claire	Peinture			peinture			1			Moyen Âge
38	52	Commune claire							1			Antique

La céramique médiévale

St.	N° sac	Catégorie	Traitement de surface	Forme	Type	Décor	n° Iso. Lot	NR	NMI/forme	Dessin	Période
38	52	Commune sombre		coupe				1	1		Antique
38	52	Granuleuse à inclusions moyennes						1			Haut Moyen Âge
38	173	Sableuse sombre						1			Protohist. ?
38	173	Commune claire						1			Antique ?
38	174	Commune sombre				oui		5			Antique
46	28	Commune sombre						1			Antique
46	28	Granuleuse à inclusions moyennes						1			Haut Moyen Âge
46	28	Sableuse claire						1			Moyen Âge
55	54	Commune sombre		coupe				1	1		Antique
55	54	Fine sombre	Fumigée et polie					1			Mérovingien
55	54	Commune sombre	Fumigée et polie ?	pot				1	1		Antique
55	54	Granuleuse à petites inclusions						1			Mérovingien
55	54	Sableuse claire				oui		3	1		Moyen Âge
55	26	Commune sombre				oui		2			Antique
56	72	Fine sombre	Fumigée et polie					1			Mérovingien
71	61	Commune sombre		forme ouverte				1	1		Antique
71	61	Granuleuse à petites inclusions				oui		2	1		Haut Moyen Âge

La céramique médiévale

St.	N° sac	Catégorie	Traitement de surface	Forme	Type	Décor	n° Iso.	Lot	NR	NMI/forme	Dessin	Période
73	15	Commune sombre	Polissage						1	1		Antique
73	15	Granuleuse à petites inclusions							1			Haut Moyen Âge
87	36	Granuleuse à inclusions fines							1	1		Transition caro. / MA
94	47	Granuleuse à grosses inclusions							1			Carolingien
94	47	Fine claire	Peinture et polissage			peinture et polis	1		1			Carolingien
97	5	Sigillée tardive		bol					1	1		Bas-Empire
97	5	Sableuse sombre ?							1			Haut Moyen Âge
97	5	Fine claire	Peinture et polissage			peinture et polissage - aplat			1			Carolingien
151	8	Sigillée		forme ouverte					1	1		Antique
151	8	Granuleuse à petites inclusions		forme ouverte à carène			1		1	1		Mérovingien
151	8	Granuleuse à petites inclusions						oui	2			Mérovingien
151	60	Commune claire							1			Antique
151	60	Granuleuse à petites inclusions							1			Mérovingien
153	71	Commune claire							1			Antique
153	71	Commune sombre						oui	2			Antique
153	71	Granuleuse à petites inclusions							1			Haut Moyen Âge

La céramique médiévale

St.	N° sac	Catégorie	Traitement de surface	Forme	Type	Décor	n° Iso. Lot	NR	NMI/forme	Dessin	Période
154	13	Granuleuse à petites inclusions						1			Haut Moyen Âge
156	9	Granuleuse à petites inclusions					oui	2			Haut Moyen Âge
157	22	Commune claire						1	1		Antique
157	22	Sigillée tardive					oui	2	1		Bas-Empire
157	22	Fine claire				guillochis		1	1		Bas-Empire
157	22	Granuleuse à inclusions moyennes		pot	Alzei 27 ?			1	1		Bas-Empire
157	22	Granuleuse à inclusions fines						1			Transition caro. / MA
157	22	Granuleuse à inclusions fines		pot	lèvre éversée courte et massive			1	1		Transition caro. / MA
157	22	Sableuse claire	Peinture	pot	lèvre éversée à section triangulaire, parement ext. droit			1	1	1	Moyen Âge
161	18	Commune sombre					peinture (tache: 1	1			Antique
161	18	Granuleuse à inclusions moyennes		bol	Alzei 9 ?			1	1		Bas-Empire
161	18	Granuleuse à petites inclusions		gobelet ?				1	1		Haut Moyen Âge
161	18	Granuleuse à inclusions moyennes	Peinture	cruche	lèvre en gouttière relevée, peu creusée		1	1	1	1	Carolingien
161	18	Granuleuse à inclusions moyennes	Peinture					2			Carolingien
							oui				

La céramique médiévale

St.	N° sac	Catégorie	Traitement de surface	Forme	Type	Décor	n° Iso. Lot	NR	NMI/forme	Dessin	Période
164	1	Commune sombre					oui	3	3		Bas-Empire
164	1	Granuleuse à petites inclusions						1			Haut Moyen Âge
164	1	Sableuse claire		pot ou cruche	lèvre rectangulaire		1	1	1	1	Moyen Âge
168	12	Granuleuse à petites inclusions						1			Haut Moyen Âge
Total =								135	45		

Annexe 3

Inventaire des structures

Inventaire des structures

N°US	N°TR	Type de structure	Description	Long.	Larg.	Dia.	Prof.	Attribution	Fouille	Traité à	Mobilier
001	1	Fossé	<p>Fossé formant un angle droit (orientation N/S puis E/O).</p> <p>Sondage 1 : profil aux parois inclinées et au fond en cuvette. Deux comblements : 1- sable gris foncé, hétérogène et meuble. Inclusions de petits blocs calcaire (env. 0,08 m). 2- sable gris foncé moucheté de sable roux et blanc, meuble (effondrement). Encaissant : sable roux et blanc bioturbé. Profondeur d'apparition : 0,80 m</p>	19 m	0,65 m		0,30 m	antiquité	manuelle	10%	présent
002	1	Fosse	<p>Fosse circulaire.</p> <p>Comblement en surface : sable gris clair, hétérogène et meuble.</p> <p>Encaissant : sable roux et blanc.</p> <p>Profondeur d'apparition : 0,90 m</p>			0,50 m		indéterminé	non fouillé	0%	non renseigné
003	1	Fosse	<p>Fosse ovale orientée est/ouest. Profil à bords et fond irréguliers.</p> <p>Deux comblements : 1- sable gris moyen, meuble. Nombreuses inclusions de charbons, rares inclusions calcaire.</p> <p>2- sable gris foncé, meuble.</p> <p>Encaissant : sable orangé, meuble et marne-calcaire</p> <p>Profondeur d'apparition : 0,90 m</p>	1,10 m	0,72 m		0,19 m	haut empire	manuelle	50%	présent
004	1	Fosse	<p>Fosse pseudo-circulaire. Profil à bords droits et fond plat.</p> <p>Deux comblements : 1- sable gris moyen, meuble mêlé de terre rubéfiée orange.</p> <p>2- terre rubéfiée orange, meuble.</p> <p>Encaissants : 1- sable gris moyen meuble en surface 2- sable brun-jaune foncé, meuble et nombreuses pierres calcaires</p> <p>Profondeur d'apparition : 0,90 m</p>			0,86 m	0,18 m	indéterminé	manuelle	50%	présent

Inventaire des structures

N°US	N°TR	Type de structure	Description	Long.	Larg.	Dia.	Prof.	Attribution	Fouille	Traité à	Mobilier	
005	1	Fossé	<p>Fossé orienté est/ouest. Forme un angle à son extrémité est, sa trajectoire se poursuivant alors vers le sud. 6 m plus à l'ouest, le fossé 123 vient se connecter perpendiculairement au fossé 5 et se développe également vers le sud. Les fossés 5 et 7 se croisent à angle quasi-droit. Le sondage 1 n'a pu définir la nature de leur relation stratigraphique.</p> <p>Sondage 1 : profil en cuvette évasée. Comblement : sable gris foncé, homogène, meuble. Encaissants : sable gris sur 20 cm puis sable jaune Profondeur d'apparition : 1 m</p>	17 m	1,20 m		0,30 m	haut empire	manuelle	10%		présent
006	1	Fossé	<p>Fossé orienté nord-est/sud-ouest. A proximité immédiate des fossés 5 et 7, mais aucune relation stratigraphique avec ceux-ci. Comblement en surface: sable gris moyen, homogène, meuble. Encaissant : sable gris Profondeur d'apparition : 1 m</p>	4 m	0,48 m			indéterminé	non fouillé	0%		absent
007	1	Fossé	<p>Fossé orienté nord/sud. Les fossés 5 et 7 se croisent à angle quasi-droit. Le sondage 1 n'a pu définir la nature de leur relation stratigraphique.</p> <p>Sondage 1 : profil en cuvette. Deux comblements : 1- sable gris foncé, homogène, meuble, 2- sable gris moyen, hétérogène, meuble. Encaissants : sable gris sur 20 cm puis sable jaune Profondeur d'apparition : 1 m</p>	11 m	0,76 m		0,26 m	haut empire	manuelle	10%		présent

Inventaire des structures

N°US	N°TR	Type de structure	Description	Long.	Larg.	Dia.	Prof.	Attribution	Fouille	Traité à	Mobilier
008	1	Fond de cabane	<p>Plan quadrangulaire (?). Le fond de cabane se compose des trous de poteau 119, 120 et 121. La coupe suggère que la fosse 153 coupe le fond de cabane, mais ces traces restent ténues. 153 semble toutefois constitutive du fond de cabane.</p> <p>Profil à bords inclinés et à fond plat. Deux comblements : - un niveau de sable noir mélangé à du substrat avec inclusions de charbons et T.C.A., qui tapisse le fond (= US n°4 de la coupe). - sable brun très foncé, organique, meuble. Inclusions de charbons et de calcaire (= US n°5 de la coupe). Encaissant : sable gris et orangé profondeur d'apparition : 1 m</p>	3,20 m	2,50 m		0,32 m	haut moyen âge	manuelle	50%	présent

Inventaire des structures

N°US	N°TR	Type de structure	Description	Long.	Larg.	Dia.	Prof.	Attribution	Fouille	Traité à	Mobilier	
009 = 022 = 056 = 063 = 064	1	Fossé	<p>Tronçon de fossé circulaire. Coupe les fosses 113 et 114. Coupe/fonctionne avec les fosses 128, 129, 113, 114, 115 et 118 ? Il semble y avoir deux creusements, un à bords inclinés et fond plat (009.2), un autre à bords inclinés et fond en cuvette (009.1) dont les pendants semblent être les fossés 63 et 64 de la tranchée 2. Les tronçons 22 et 56 sont également des équivalents.</p> <p>Sondage n°1 : six comblements :</p> <p>1- sable gris foncé, meuble. Inclusions de calcaire et de charbons (009.2).</p> <p>2- sable gris moyen à foncé, meuble. Inclusions de charbons (009.2).</p> <p>3- sable gris moyen, faiblement moucheté d'orange, meuble (009.1).</p> <p>4- sable gris moyen à foncé, meuble. Rares inclusions de charbon. (009.1)</p> <p>5- sable gris foncé moucheté d'orange, meuble. Inclusions de charbons (009.1).</p> <p>6- sable gris foncé, faiblement moucheté d'orange et de jaune. Inclusions calcaires (009.1).</p> <p>Profondeur d'apparition : 1 m</p>	20 m	3 m		0,72 m	moyen âge	mécanique	10%		présent
010	1	Fossé	<p>Fossé orienté est/ouest. L'extrémité est est ovale et plus large que le tracé général.</p> <p>Sondage 1 : profil à bords évasés et à fond plat. Comblement : sable gris moyen à foncé moucheté de jaune-orange, inclusions de pierres calcaires (10-15 cm), meuble.</p> <p>Encaissant : Sable gris et orangé</p> <p>Profondeur d'apparition : 1 m</p>	8,3 m	0,85 m		0,24 m	moyen âge	manuelle	10%		présent

Inventaire des structures

N°US	N°TR	Type de structure	Description	Long.	Larg.	Dia.	Prof.	Attribution	Fouille	Traité à	Mobilier
011	1	Fosse	Fosse circulaire (?-part dans la berme). Comblement en surface : sable gris foncé Encaissant : sable gris Profondeur d'apparition : 0,90 m	1,20 m				indéterminé	non fouillé	0%	non renseigné
012	1	Trou de poteau	Trou de poteau circulaire (avec calage). Profil à bords droits et fond plat. Fonctionne probablement avec les trous de poteau 13, 109, 110, 111, 112. Comblement : sable gris foncé, rares inclusions de charbons et pierres calcaires (5 à 15 cm), meuble. Encaissant : sable orange et colluvionnement gris en surface puis marne et calcaire Profondeur d'apparition : 0,90 m			0,44 m	0,14 m	haut empire	manuelle	50%	présent
013	1	Trou de poteau	Trou de poteau circulaire. Fonctionne avec 12, 109, 110, 111, 112 ? Comblement en surface : sable gris foncé. Encaissant : sable gris Profondeur d'apparition : 0,90 m			0,60 m		indéterminé	non fouillé	0%	non renseigné
014	1	Fosse	Fosse circulaire. Comblement en surface : sable gris foncé. Encaissant : sable gris Niveau d'apparition : 0,85 m			0,90 m		indéterminé	non fouillé	0%	non renseigné
015	1	Fosse	Fosse circulaire (?-part dans la berme). Comblement en surface : sable gris foncé Encaissant : sable orangé Profondeur d'apparition : 0,85 m	1,30 m				indéterminé	non fouillé	0%	non renseigné
016	1	Fosse	Fosse circulaire. Comblement en surface: sable gris moyen Encaissant : sable orangé Profondeur d'apparition : 0,85 m			0,60 m		indéterminé	non fouillé	0%	non renseigné

Inventaire des structures

N°US	N°TR	Type de structure	Description	Long.	Larg.	Dia.	Prof.	Attribution	Fouille	Traité à	Mobilier
017	1	Fosse	Fosse rectangulaire, orientée E/O. Profil à bords droits et à fond plat. Deux comblements : 1- sable brun-gris foncé, inclusions de très nombreux blocs calcaires, meuble, 2- sable brun-gris foncé, très nombreuses inclusions de calcaire, meuble. Encaissant : marne et calcaire Profondeur d'apparition : 0,85 m	1,44 m	0,96 m		0,44 m	haut moyen âge	manuelle	50%	présent
018	1	Fosse	Fosse circulaire. Comblement en surface : sable gris foncé Encaissant : sable blanc et orangé Profondeur d'apparition : 0,85 m			0,45 m		indéterminé	non fouillé	0%	non renseigné
019	1	Indéterminé	Structure indéterminée orientée nord-est/sud-ouest. Comblement en surface : sable gris moyen, inclusions de petits blocs calcaires, hétérogène, meuble. Encaissant : sable roux et marne calcaire Profondeur d'apparition : 0,75, m	4,40 m	4 m			indéterminé	non fouillé	0%	présent
020	1	Fosse	Fosse rectangulaire orientée NO/SE. Coupe la structure 21 ? Comblement en surface: sable gris foncé, inclusions de blocs calcaires, homogène et meuble. Encaissant : structure 21 ..., marne calcaire Profondeur d'apparition : 0,80 m	3,10 m	1,50 m			indéterminé	non fouillé	0%	non renseigné
021	1	Indéterminé	Structure indéterminée subrectangulaire, orientée nord-est/sud-ouest. Coupée par la structure 20 ? Comblement en surface : sable gris moyen, inclusions de petits blocs calcaires, homogène, meuble. Encaissant : sable roux et gris Profondeur d'apparition : 0,80 m	7,5 m	3,7 m			indéterminé	non fouillé	0%	non renseigné

Inventaire des structures

N°US	N°TR	Type de structure	Description	Long.	Larg.	Dia.	Prof.	Attribution	Fouille	Traité à	Mobilier
022 = 009 = 056 = 063 = 064		Fossé	Tronçon de fossé circulaire, équivalent à 009, 056, 063 et 064. Coupé par 023 ? Comblement en surface : sable gris moyen, meuble. Encaissant : Sable gris; sable roux et marne calcaire Profondeur d'apparition : 0,70 m	22 m	2,10 m			moyen âge	non fouillé	0%	présent
023	1	Indéterminé	Structure indéterminée pseudo-quadrangulaire (2 angles observés) ? Orientée NNO/SSE, installée dans la nappe 30. Coupe 022 ? Comblement en surface : très nombreux blocs calcaires dans une matrice de sable gris moyen, meuble. Encaissant : nappe 30 Profondeur d'apparition : 0,60 m	9 m	4,5 m			indéterminé	non fouillé	0%	non renseigné
024	1	Fosse	Fosse circulaire installé dans la nappe 30 et dans le substrat marno-calcaire. Comblement en surface : sable gris foncé, hétérogène, meuble. Encaissant : nappe 30 et marne-calcaire Profondeur d'apparition : 0,70 m			0,60 m		indéterminé	non fouillé	0%	non renseigné
025	1	Fosse	Fosse circulaire installée dans la nappe 30. Comblement : sable gris foncé, homogène, meuble. Encaissant : nappe 30 Profondeur d'apparition : 0,60 m			0,60 m		indéterminé	non fouillé	0%	non renseigné
026	1	Fosse	Fosse ovale (? - part dans la berme). Installée dans la nappe 30 et le substrat. Comblement en surface : sable gris foncé, hétérogène et meuble. Encaissant : nappe 30 et sable roux Profondeur d'apparition : 0,70 m	1,10 m	0,90 m			indéterminé	non fouillé	0%	non renseigné

Inventaire des structures

N°US	N°TR	Type de structure	Description	Long.	Larg.	Dia.	Prof.	Attribution	Fouille	Traité à	Mobilier
027	1	Fosse	Fosse ovale (? - forme exacte inconnue, part dans la berme). Comblement en surface : sable gris moyen, hétérogène et meuble. Encaissant : sable roux et marne-calcaire Profondeur d'apparition : 0,70 m	2,20 m	0,90 m			indéterminé	non fouillé	0%	non renseigné
028	1	Fosse	Fosse ovale (?). Comblement en surface : sable gris foncé, inclusions de blocs calcaires, homogène, meuble. Encaissant : sable gris et roux Profondeur d'apparition : 0,60 m	1,10 m	1 m			indéterminé	non fouillé	0%	non renseigné
029	1	Fosse	Plan circulaire (?). Comblement en surface : sable gris moyen, inclusions de blocs calcaires, hétérogène, meuble. Encaissant : sable gris et sable roux Profondeur d'apparition : 0,70 m	2,60 m	1,70 m			indéterminé	non fouillé	0%	non renseigné
030	1	nappe	Nappe. Forme et extension exactes inconnues. Comblement en surface : sable gris moyen à foncé, hétérogène, meuble. Coupée par les structures 23 à 26. Vraisemblablement la nappe 30 scelle la structure 038. Encaissant : marne calcaire et sable roux Profondeur d'apparition : 0,65 m	6,7 m	6 m		0,10 m	indéterminé	non fouillé	0%	non renseigné
031	1	Fosse	Fosse circulaire. Profil à bords évasés et fond en cuvette. Comblement : sable gris foncé moucheté de sable jaune-beige, meuble. Encaissant : sable roux et marne calcaire Profondeur d'apparition : 0,60 m	0,39 m			0,06 m	indéterminé	manuelle	50%	absent

Inventaire des structures

N°US	N°TR	Type de structure	Description	Long.	Larg.	Dia.	Prof.	Attribution	Fouille	Traité à	Mobilier
032	1	Fosse	<p>Fosse circulaire. Comblement : sable gris moyen, hétérogène, meuble. Encaissant : sable gris Profondeur d'apparition : 0,50 m</p>			0,70 m		indéterminé	non fouillé	0%	non renseigné
033	1	Fosse	<p>Structure ovale orientée E/O, composée de différents creusements (?), Profil marqué d'une succession de cuvettes. Comblement en surface : sable gris moyen à foncé avec lentilles rubéfiées, hétérogène et meuble. Quatre comblements en coupe : 1- sable gris foncé moucheté de beige, meuble. 2- sable gris moyen, meuble. Inclusion d'un bloc calcaire, meuble. 3- sable beige fortement moucheté de noir, meuble. 4- sable gris foncé moucheté de beige, meuble. Encaissant : sable orange Profondeur d'apparition : 0,50 m</p>	2,50 m	1,80 m		0,10 m	haut moyen âge	mécanique	50%	présent
034	1	Fosse	<p>Fosse circulaire (? - part dans la berme). Comblement en surface : très nombreux petits blocs calcaires dans matrice sableuse gris clair, homogène et meuble. Encaissant : sable gris Profondeur d'apparition : 0,50 m</p>			1,10 m		indéterminé	non fouillé	0%	non renseigné
035	2	Fond de cabane (?)	<p>Fond de cabane (?) subrectangulaire avec poteaux d'angles (T.P. 146 et 147). Comblement en surface : sable gris foncé, inclusions de cailloux et charbons, homogène et meuble. Encaissant : sable beige Profondeur d'apparition : 0,65 m</p>	3,40 m	3 m			moyen âge	non fouillé	10%	présent

Inventaire des structures

N°US	N°TR	Type de structure	Description	Long.	Larg.	Dia.	Prof.	Attribution	Fouille	Traité à	Mobilier
036	2	Fosse	Fosse circulaire. Comblement en surface : sable brun gris moyen, meuble. Encaissant : sable orange et sable beige Profondeur d'appartition : 0,67 m			0,80 m		indéterminé	non fouillé	0%	non renseigné
037	2	Fosse	Fosse circulaire. Comblement en surface : sable brun-gris moyen, meuble. Inclusions de cailloux calcaires. Encaissant : sable beige Profondeur d'appartition : 0,70 m			1 m		indéterminé	non fouillé	0%	non renseigné

Inventaire des structures

N°US	N°TR	Type de structure	Description	Long.	Larg.	Dia.	Prof.	Attribution	Fouille	Traité à	Mobilier	
038	2	Puits ou silo ?	<p>Silo circulaire (d'après la moitié fouillée, structure invisible en surface).</p> <p>Profil à bords droits. Vraisemblablement la nappe 30 scelle la structure 038. Parois échançonnées et fond aménagé de blocs calcaires (20 x 20 cm)</p> <p>Plusieurs comblements :</p> <p>1- sable limoneux brun très foncé à noir mêlé de sable brun clair à beige, homogène, peu compact. Inclusions de charbons, de cailloux (- de 5 cm) et petits blocs (+ de 5 cm) épars.</p> <p>2- sable limoneux noir et sable limoneux vert mêlés de substrat, peu compact. Quelques inclusions de calcaire et petits cailloux.</p> <p>3- sable noir, peu compact. Inclusions de charbons.</p> <p>4- sable vert lité de sable noir, peu compact, hydromorphe. Inclusions de blocs calcaires (env. 10 cm).</p> <p>5- sable noir, peu compact. Inclusions de charbons et de blocs (env. 10 cm).</p> <p>6- sable jaune verdâtre moucheté d'orange, semi-compact.</p> <p>7- sable verdâtre moucheté de brun, semi-compact. Inclusions calcaires (>1 cm).</p> <p>8- sable verdâtre moucheté de brun et mêlé de limon brun-gris, semi-compact. Inclusions calcaires.</p> <p>9- sable verdâtre moucheté de brun et de jaune, semi-compact. Petites inclusions calcaires (< 1 cm).</p> <p>10- sable verdâtre moucheté de brun et de jaune, semi-compact. Inclusions calcaires supérieures à 1 cm.</p> <p>11- Idem 8</p> <p>12- sable verdâtre moucheté d'orange, semi-compact.</p> <p>13- sable vert lité de sable noir, peu</p>	1,80 m		1,70 m		haut moyen âge	mécanique	50%		présent

Inventaire des structures

N°US	N°TR	Type de structure	Description	Long.	Larg.	Dia.	Prof.	Attribution	Fouille	Traité à	Mobilier
039	2	Fosse	Fosse quadrangulaire aux angles arrondis, orientée E/O. Comblement en surface : sable brun-gris moyen, meuble. Inclusions de blocs calcaires. Encaissant : sable brun-beige Profondeur d'apparition : 0,70 m	1,40 m	0,83 m			indéterminé	non fouillé	0%	non renseigné
040	2	Fosse	Fosse circulaire. Comblement en surface : sable brun-gris moyen, meuble. Inclusions de cailloux calcaires. Encaissant : sable gris-beige Profondeur d'apparition : 0,65 m			1,05 m		indéterminé	non fouillé	0%	non renseigné
041	2	Fosse	Fosse ovale orientée E/O. Comblement en surface : sable brun-gris moyen, meuble. Inclusions calcaires. Encaissant : sable gris-beige et sable orange Profondeur d'apparition : 0,60 m	1,20	1,10			indéterminé	non fouillé	0%	non renseigné
042	2	Fosse	Fosse circulaire. Comblement en surface : sable gris clair moucheté d'orange, meuble. Inclusions de charbons. Encaissant : sable beige moucheté d'orange Profondeur d'apparition : 0,70 m			0,70 m		indéterminé	non fouillé	0%	présent
043	2	Fosse	Fosse ovale, orientée E/O. Comblement en surface : sable gris moyen moucheté d'orange. Une pierre calcaire. Encaissant : sable gris Profondeur d'apparition : 0,55 m			1,05 m		indéterminé	non fouillé	0%	non renseigné
044	2	Fosse	Fosse circulaire ou ovale (part dans la berme). Comblement en surface : sable gris foncé, meuble. Encaissant : sable gris clair Profondeur : 0,50 m		1,30 m			indéterminé	non fouillé	0%	non renseigné

Inventaire des structures

N°US	N°TR	Type de structure	Description	Long.	Larg.	Dia.	Prof.	Attribution	Fouille	Traité à	Mobilier
045	2	Fosse	Fosse ovale, orientée ONO/ESE. Comblement en surface : sable gris foncé, meuble. Inclusions d'une pierre calcaire et rares nodules de calcaire. Encaissant : sable gris clair Profondeur d'apparition : 0,60 m			1,95 m		indéterminé	non fouillé	0%	non renseigné
046	2	Fosse	Fosse circulaire, profil à bords évasés et fond plat. Comblement : sable gris foncé, fortement moucheté d'orange, meuble. Encaissant : sable orange Profondeur d'apparition : 0,55 m			0,80 m	0,10 m	moyen âge	manuelle	50%	présent
047	2	Fosse	Fosse subrectangulaire, orientée N/S. Profil à bords évasés et à fond plat. Comblement : sable gris moyen à foncé fortement moucheté d'orange et de jaune, meuble. Encaissant : sable gris clair et orange Profondeur d'apparition : 0,60 m	1,18 m	0,78 m		0,18 m	indéterminé	manuelle	50%	absent
048	2	Fosse	Fosse circulaire. Comblement en surface : sable gris moyen, meuble. Encaissant : sable gris clair Profondeur d'apparition : 0,65 m			1,07 m		indéterminé	non fouillé	0%	non renseigné
049	2	Fosse	Fosse circulaire. Comblement en surface : sable gris moyen, meuble. Encaissant : sable gris clair Profondeur d'apparition : 0,65 m			0,82 m		indéterminé	non fouillé	0%	non renseigné
050	2	Fosse	Fosse ovale orientée ENE/OSO. Comblement en surface : sable gris moyen, meuble. Une pierre calcaire (env. 30 cm). Encaissant : sable gris clair et orange Profondeur d'apparition : 0,60 m	2,17 m	1,71 m			indéterminé	non fouillé	0%	non renseigné

Inventaire des structures

N°US	N°TR	Type de structure	Description	Long.	Larg.	Dia.	Prof.	Attribution	Fouille	Traité à	Mobilier
051	2	Fosse	Plan indéterminé. Relation stratigraphique avec le fossé 52 inconnue. Comblement en surface : sable gris moyen à foncé, meuble. Encaissant : sable gris clair Profondeur d'apparition : 0,60 m	1,40 m				indéterminé	non fouillé	0%	non renseigné
052	2	Fossé	Fossé orienté E/O. Coupé par les fosses 137 et 138. Relation stratigraphique avec la fosse 51 non renseignée. Sondage 1 : profil à bords évasés et fond en cuvette. Deux complements : 1- sable gris moyen à foncé, meuble. Inclusions de charbons et de quelque pierres calcaires (- de 5 cm). 2- sable gris moyen à clair, meuble (effondrement ?). Encaissant : sable gris clair Profondeur d'apparition : 0,60 m	8,4 m	0,84 m		0,30 m	indéterminé	manuelle	10%	présent
053	2	Fosse	Fosse circulaire. Comblement en surface : sable gris moyen, meuble. Rares inclusions de terre rubéfiée. Encaissant : sable gris clair Profondeur d'apparition : 0,70 m			0,50 m		indéterminé	non fouillé	0%	non renseigné
054	2	Fosse	Fosse au plan indéterminé. Coupée par le fossé 55. Comblement en surface : sable gris clair. Quelques inclusions calcaires. Encaissant : sable blanc et orange Profondeur d'apparition : 0,55 m	1,50 m				indéterminé	non fouillé	0%	non renseigné

Inventaire des structures

N°US	N°TR	Type de structure	Description	Long.	Laig.	Dia.	Prof.	Attribution	Fouille	Traité à	Mobilier
055	2	Fossé	Fossé légèrement curviligne, en son extrémité, suivant une orientation générale E/O. 55 coupe le fossé 134 et la fosse 54. 55 est coupé par le fossé 135. Les fossés 55 et 136 fonctionnent-ils ensemble (chicane) ? Sondage 1 : profil à bords évasés et fond en cuvette. Deux comblements : 1- sable gris foncé très faiblement moucheté de jaune, meuble. 2- sable gris foncé fortement mêlé d'orange et de jaune, meuble (effondrement ?). Encaissant : sable blanc et orange Profondeur d'apparition : 0,55 m	14 m	0,70 m		0,35 m	moyen âge	manuelle	10%	présent
056 = 009 = 022 = 063 = 064			Tronçon de fossé circulaire. Equivalent à 009, 022, 063 et 064. Comblement en surface : sable gris foncé, meuble. Inclusions de petites pierres calcaires. Encaissant : sable gris clair Profondeur d'apparition : 0,50 m	6 m	1,77 m			moyen âge	non fouillé	0%	présent
057	2	Fosse	Fosse circulaire. Comblement en surface : sable gris moyen, meuble. Une pierre calcaire (env. 10 cm). Encaissant : sable gris clair Profondeur d'apparition : 0,45 m			1,32 m		indéterminé	non fouillé	0%	non renseigné
058	2	Indéterminé	Plan subcirculaire. Comblement en surface : sable gris foncé moucheté de blanc et d'orange, meuble. Inclusions de pierres calcaires (5-10 cm). Encaissant : sable gris clair Profondeur d'apparition : 0,60 m	3,08 m	2,32 m			indéterminé	non fouillé	0%	non renseigné
059 = 061	2	Fossé	Annulé = fossé 61					indéterminé	non fouillé	0%	non renseigné

Inventaire des structures

N°US	N°TR	Type de structure	Description	Long.	Larg.	Dia.	Prof.	Attribution	Fouille	Traité à	Mobilier
060	2	Fosse	Fosse ovale orientée NO/SE. Comblement en surface : sable gris moyen à foncé moucheté d'orange, meuble. Encaissant : sable blanc et orange Profondeur d'apparition : 0,55 m			0,97 m		indéterminé	non fouillé	0%	non renseigné
061	2	Fossé	Fossé orienté NO/SE. Coupé par les fossés 63, 56 et 133. Relation stratigraphique avec la fosse 62 non renseignée. Sondage 1 : profil en cuvette. Comblement : sable gris clair moucheté de brun foncé et orangé, poches d'argile verdâtre, meuble. Inclusions calcaires et percolation orangé. Encaissant : sable orange Profondeur d'apparition : 0,50 m	40 m	0,90 m		0,22 m	haut empire	manuelle	0%	présent
062	2	Fosse	Fosse circulaire. Relation stratigraphique avec le fossé 61 non renseignée. Comblement en surface : sable gris moyen, meuble. Inclusions de pierres calcaires (env. 5 cm). Encaissant : sable orange Profondeur d'apparition : 0,60 m			0,67 m		indéterminé	non fouillé	0%	non renseigné
063 = 009 = 022 = 056	2	Fossé	Tronçon de fossé circulaire. Coupe le fossé 61. Coupé par le fossé 64 Sondage n°1 : profil aux bords évasés et fond en cuvette. Deux comblements : 1- sable brun-gris foncé, meuble. Rares inclusions de charbons. 2- sable brun-gris moyen, meuble. Nombreuses inclusions de cailloutis et pierres calcaires (env. 10 cm). Encaissant : sable orange en surface et mame calcaire dans le sondage Profondeur d'apparition : 0,60 m		1,06 m		0,48 m	moyen âge	mécanique	10%	présent

Inventaire des structures

N°US	N°TR	Type de structure	Description	Long.	Larg.	Dia.	Prof.	Attribution	Fouille	Traité à	Mobilier
064 = 009 = 022 = 056	2	Fossé	Tronçon de fossé circulaire. Coupe le fossé 63. Sondage n°1 : profil à bords évasés et à fond plat. Deux comblements : 1- sable brun-gris moyen, meuble. Rares inclusions de calcaire. 2- sable brun-gris légèrement plus foncé. Rares inclusions de calcaire. Encaissant : sable orange (surface), marnage calcaire (sondage) Profondeur d'apparition : 0,60 m	2,38 m			0,56 m	moyen âge	mécanique	10%	présent
065	2	Indéterminée	Structure, ou phénomène naturel, dont l'extension et la profondeur reste inconnue. A relier, peut-être, à la structure 168 de la tranchée 3. Comblement en surface : sable gris foncé, meuble. Encaissant : marnage calcaire Profondeur d'apparition : de 0,50	28 m	2 m			indéterminé	non fouillé	0%	présent
066	2	Fossé	Fossé orienté SO/NE. Coupe la fosse 70 ? Fonctionne avec le fossé 67 ? Sondage n°1 : profil à bords évasés et fond en cuvette. Deux comblements : 1- sable brun-gris moyen, meuble, rares inclusions de charbons. 2- sable brun-gris moyen, moucheté d'orange, meuble, inclusions de charbons et important cailloutis calcaire. Encaissants : 1- sable orange, meuble, cailloutis calcaire. 2-marnage calcaire. 3- sable jaune à vert clair Profondeur d'apparition : 1,20 m	0,62 m			> 0,70 m	indéterminé	mécanique	10%	absent

Inventaire des structures

N°US	N°TR	Type de structure	Description	Long.	Larg.	Dia.	Prof.	Attribution	Fouille	Traité à	Mobilier
067	2	Fossé	<p>Fossé orienté E/O. Coupe la fosse 68. Fonctionne avec le fossé 66 ?</p> <p>Sondage n°1 : profil à bords évasés et fond en cuvette. Trois complements : 1- sable brun-gris moyen, meuble, rares inclusions de charbons. 2- poche de sable brun-gris moyen avec très nombreux cailloutis calcaire. 3- sable limoneux orange moucheté de brun, plutôt compact.</p> <p>Encaissants : 1- sable orange, meuble, cailloutis calcaire. 2- marne calcaire. 3- sable jaune à vert clair</p> <p>Profondeur d'apparition : 1,20 m</p>	0,62 m			> 0,70 m	indéterminé	mécanique	10%	absent
068	2	Fosse	<p>Fosse rectangulaire (?). Coupée par le fossé 67. Présence d'un animal en connexion.</p> <p>Comblement en surface : sable gris foncé, meuble.</p> <p>Encaissant : marne calcaire</p> <p>Profondeur d'apparition : 1,25 m</p>	1,75 m	0,68 m			indéterminé	non fouillé	0%	non renseigné
069	3	Fossé	<p>Fossé légèrement curviligne d'orientation générale SO/NE.</p> <p>Sondage 1 : profil à bords évasés et fond en cuvette. Trois complements : 1- sable brun-gris clair, peu compact, quelques inclusions de charbons. 2- sable brun-gris foncé, peu compact, quelques inclusions de calcaire et de charbons. 3- sable brun-gris foncé moucheté de brun-vert, peu compact, important cailloutis calcaire.</p> <p>Trois encaissants : 1- sable gris clair à moyen, meuble. 2- sable légèrement argileux brun-vert, important cailloutis calcaire. 3- calcaire</p> <p>Profondeur d'apparition : 1 m</p>	15,50 m	2,14 m		0,68 m	indéterminé	mécanique	10%	présent

Inventaire des structures

N°US	N°TR	Type de structure	Description	Long.	Larg.	Dia.	Prof.	Attribution	Fouille	Traité à	Mobilier
070	2	Fosse	Plan indéterminé. Limites avec le fossé 66 très confuses, relation stratigraphique non renseignée. Comblement en surface : sable gris foncé, meuble. Encaissant : marne-calcaire Profondeur d'apparition : 1,20 m	0,90 m				indéterminé	non fouillé	0%	non renseigné
071	3	Fosse (?)	Fosse ovale (? - vue partielle). Comblement en surface : sable gris moyen, meuble. Encaissant : sable orangé Profondeur d'apparition : 0,50 m	4,5 m	3 m			haut moyen âge	non fouillé	0%	présent
072	3		Annulé					indéterminé	non fouillé	0%	non renseigné
073	3	Fosse	Plan oblong orientée E/O. Coupe la fosse 74. Peut-être fonctionnent-elles ensemble ? Comblement en surface : sable fin brun-gris foncé, meuble. Encaissant : fosse 74 Profondeur d'apparition : 0,75 m	3,70 m	2 m			haut moyen âge	non fouillé	0%	présent
074	3	Fosse	Fosse subcirculaire. Coupée par la fosse 73. Peut-être fonctionnent-elles ensemble ? Comblement en surface : sable fin brun-gris moucheté d'orange, meuble. Rares inclusions de blocs calcaires. Encaissant : sable orange Profondeur d'apparition : 0,75 m	5,50 m	5 m			haut empire	non fouillé	0%	présent
075	3	Fosse	Fosse ovale ou circulaire -vue partielle). Comblement en surface : sable brun foncé moucheté d'orange, meuble. Encaissant : sable orange Profondeur d'apparition : 0,70 m	2 m	1,10 m			indéterminé	non fouillé	0%	non renseigné

Inventaire des structures

N°US	N°TR	Type de structure	Description	Long.	Larg.	Dia.	Prof.	Attribution	Fouille	Traité à	Mobilier
076	4	Trou de poteau ?	Trou de poteau (?) circulaire (? - vue partielle). Comblement en surface : 1- sable brun-gris foncé, meuble (centre). 2- sable brun-gris moyen, meuble (extérieur). Encaissant : sable beige Profondeur d'apparition : 1,12 m			0,70 m		indéterminé	non fouillé	0%	non renseigné
077	4	Fosse	Fosse circulaire. Une pierre a été arrachée au décapage (calage ???) Comblement en surface : sable brun-gris foncé mêlé d'orange, meuble. Inclusions de blocs. Encaissant : sable brun-orangé Profondeur d'apparition : 0,65 m			0,90 m		indéterminé	non fouillé	0%	non renseigné
078	4	Fosse	Plan circulaire. Comblement en surface : sable brun foncé, meuble. Encaissant : sable brun clair/orangé Profondeur d'apparition : 0,70 m			0,60 m		indéterminé	non fouillé	0%	non renseigné
079	4	Fosse	Plan circulaire. Comblement en surface : sable brun foncé. Encaissant : sable orangé Profondeur d'apparition : 0,60 m			0,55 m		indéterminé	non fouillé	0%	présent
080	4	Fossé	Fossé orienté N/S. Coupe le fossé 172. Sondage n°1 : profil à bords inclinés et fond plat. Comblement : sable gris foncé, meuble. Encaissements : 1- sable orange. 2- sable jaune et veines de calcaire blanc Profondeur d'apparition : 0,70 m	18,30 m	0,64 m		0,20 m	protohistoire	manuelle	0%	présent
081	6	Fosse	Fosse circulaire. Comblement en surface : sable argileux brun-gris clair, meuble. Encaissant : sable brun, mame calcaire Profondeur d'apparition : 0,65 m			0,75 m		indéterminé	non fouillé	0%	non renseigné

Inventaire des structures

N°US	N°TR	Type de structure	Description	Long.	Larg.	Dia.	Prof.	Attribution	Fouille	Traité à	Mobilier
082	6	Fossé	Fossé orienté NE/SO. Le tracé se perd au nord. Sondage 1 : profil en cuvette évasée. Comblement : sable brun-gris clair moucheté de blanc, meuble. Encaissant : sable argileux blanc, compact Profondeur d'apparition : 0,55 m	2 m	0,50 m		0,10 m	haut empire	manuelle	10%	présent
083	8	Fossé	Fossé orienté NS. Comblement en surface : sable gris clair moucheté de beige, inclusions noires, meuble. Encaissant : sable blanc et orangé Profondeur d'apparition : 0,80 m	5 m	0,40 m			indéterminé	non fouillé	0%	non renseigné
084	12	Fossé	Fossé orienté NS. Comblement en surface : sable blanc, quelques inclusions noires, meuble. Encaissant : sable orange Profondeur d'apparition : 1,05 m	5 m	0,55 m			indéterminé	non fouillé	0%	non renseigné
085	14	Indéterminé	Fosse (?) au plan inconnu (vue partielle). Comblement en surface : sable gris foncé, meuble. Inclusions de pierres calcaires (10-15 cm). Encaissant : marne et calcaire Profondeur d'apparition : 0,80 m	2 m	1,70 m			haut empire	non fouillé	0%	présent
086	14	Fosse	Fosse circulaire (? - vue partielle). Comblement en surface : sable gris foncé, meuble. Inclusions de pierres calcaires (env. 15 cm). Encaissant : sable brun-gris Profondeur d'apparition : 0,95 m			0,65 m		indéterminé	non fouillé	0%	non renseigné
087	14	Fosse	Fosse circulaire. Comblement en surface : sable gris moyen, meuble. Encaissant : sable brun-gris Profondeur d'apparition : 0,90 m			0,55 m		moyen âge	non fouillé	0%	présent

Inventaire des structures

N°US	N°TR	Type de structure	Description	Long.	Larg.	Dia.	Prof.	Attribution	Fouille	Traité à	Mobilier
088	14	Fosse	Fosse circulaire. Comblement en surface : sable gris moyen, meuble. Inclusions calcaires. Encaissant : sable gris Profondeur d'apparition : 1 m			1,90 m		indéterminé	non fouillé	0%	non renseigné
089	14	Fosse	Fosse circulaire. Comblement en surface : sable gris moyen, meuble. Encaissant : sable gris Profondeur d'apparition : 1 m			0,30 m		indéterminé	non fouillé	0%	non renseigné
090	14	Indéterminé	Plan ovale (? - lecture difficile). Comblement en surface : sable gris moyen, meuble. Inclusions de pierres calcaires (10-15 cm). Encaissant : sable gris Profondeur d'apparition : 1 m	1,60 m	1,40 m			indéterminé	non fouillé	0%	non renseigné
091	14	Fosse	Fosse circulaire. Comblement en surface : sable gris moyen, meuble. Encaissant : sable gris Profondeur d'apparition : 1 m			0,50 m		indéterminé	non fouillé	0%	non renseigné
092	14	Fosse	Fosse circulaire. Comblement en surface : sable gris moyen, meuble. Inclusions de petites pierres calcaires (< 5 cm). Encaissant : sable gris Profondeur d'apparition : 1 m			0,54 m		indéterminé	non fouillé	0%	non renseigné
093	14	Indéterminé	Plan rectangulaire (? - vue partielle). Comblement en surface : sable gris foncé, meuble. Inclusions de pierres calcaires (10-20 cm). Encaissant : sable gris Profondeur d'apparition : 0,95 m	2,30 m	0,90 m			indéterminé	non fouillé	0%	non renseigné
094	14	Indéterminé	Plan inconnu (lecture difficile). Comblement en surface : sable gris foncé, meuble. Inclusions de pierres calcaires (< 5 cm) et de terre rubéfiée. Encaissant : sable gris Profondeur d'apparition : 1 m	2,05 m	1,05 m			haut moyen âge	non fouillé	0%	présent

Inventaire des structures

N°US	N°TR	Type de structure	Description	Long.	Larg.	Dia.	Prof.	Attribution	Fouille	Traité à	Mobilier
095	14	Fosse	Fosse ovale orientée NO/SE. Profil à bords inclinés et à fond plat. Comblement : sable brun très foncé, meuble. Inclusions de charbons, deux pierres calcaires posées au fond. Encaissant : sable brun moucheté d'orange Profondeur d'apparition : 1,05 m	0,85 m	0,60 m		0,17 m	haut empire	manuelle	50%	présent
096	14	Démolition	Couche de démolition d'étendue inconnue. Très nombreux blocs calcaires dans matrice sableuse grise. Encaissant : sable gris Profondeur d'apparition : 0,40 m					indéterminé	non fouillé	0%	non renseigné
097	14	Trou de poteau	Trou de poteau circulaire avec calage. La différenciation entre l'encaissant et le comblement reste douteuse, malgré une différence de texture. Seul le calage permet une distinction certaine. Profil à bords droits et fond plat. Comblement : sable brun foncé moucheté de brun moyen, meuble. Calage de pierres calcaires (env. 20 cm) (calage). Encaissant : sable brun foncé moucheté de brun moyen Profondeur d'apparition : 0,65 m			0,70 m	0,35 m	haut moyen âge	manuelle	50%	présent
098	14	Trou de poteau	Trou de poteau circulaire avec calage. Comblement en surface : sable gris moyen, meuble. Calage de pierres calcaires (10-20 cm). Très légère différence avec l'encaissant Encaissant : sable gris Profondeur d'apparition : 0,60 m			0,50 m		indéterminé	non fouillé	0%	non renseigné
099	14	Trou de poteau	Trou de poteau circulaire avec calage. Comblement en surface : sable gris moyen, meuble. Calage de pierres calcaires (15-25 cm). Aucune différence avec l'encaissant. Encaissant : sable gris Profondeur d'apparition : 0,55 m			0,40 m		indéterminé	non fouillé	0%	non renseigné

Inventaire des structures

N°US	N°TR	Type de structure	Description	Long.	Larg.	Dia.	Prof.	Attribution	Fouille	Traité à	Mobilier
100	14	Trou de poteau	Trou de poteau circulaire avec calage. Comblement en surface : sable gris moyen, meuble. Calage de pierres calcaires (10-20 cm). Aucune différence avec l'encaissant. Encaissant : sable gris Profondeur d'apparition : 0,60 m			0,55 m		indéterminé	non fouillé	0%	non renseigné
101	14	Fosse	Fosse circulaire. Comblement en surface : sable gris moyen, meuble. Inclusions de charbons. Encaissant : sable gris Profondeur d'apparition : 0,55 m			1 m		indéterminé	non fouillé	0%	non renseigné
102	14	Trou de poteau	Trou de poteau ovale orienté E/O., avec calage. Profil à bords inclinés et fond en pointe. Comblement : sable brun très foncé moucheté de brun moyen, inclusions de charbons, très meuble. Calage de pierres calcaires. Encaissant : sable brun très foncé moucheté de brun moyen Profondeur d'apparition : 0,40 m	0,76 m	0,46 m		0,40 m	indéterminé	manuelle	50%	absent
103	14	Fosse ou trou de poteau	Structure circulaire. Comblement en surface : sable gris moyen à foncé, meuble. Pierres calcaires (10-20 cm) (calage ?). Encaissant : sable gris Profondeur d'apparition : 0,40m			0,60 m		haut empire	non fouillé	0%	présent
104	14	Fosse	Fosse circulaire. Comblement en surface : sable gris foncé, meuble. Rares inclusions de pierres calcaires. Encaissant : sable gris Profondeur d'apparition : 0,60 m			0,50 m		indéterminé	non fouillé	0%	non renseigné

Inventaire des structures

N°US	N°TR	Type de structure	Description	Long.	Larg.	Dia.	Prof.	Attribution	Fouille	Traité à	Mobilier
105	14	Fosse	Fosse circulaire. Comblement en surface : sable gris foncé, meuble. Inclusions de pierres calcaires et de TCA. Encaissant : sable gris Profondeur d'apparition : 0,50 m			0,60 m		indéterminé	non fouillé	0%	présent
106	14	Fosse	Fosse circulaire/ovale (? - vue partielle) Comblement en surface : sable gris moyen à foncé, meuble. Quelques pierres calcaires (<10 cm). Encaissant : sable gris Profondeur d'apparition : 0,45 m			2,55 m		indéterminé	non fouillé	0%	non renseigné
107	14	Fosse ou trou de poteau	Structure circulaire. Comblement en surface : sable gris, meuble. Nombreuses pierres calcaires (15-30 cm) (calage ?). Encaissant : sable gris Profondeur d'apparition : 0,35 m			0,80 m		indéterminé	non fouillé	0%	non renseigné
108	1	Indéterminé	Plan inconnu (structure prise dans la berme). Comblement en surface : sable gris foncé, meuble. Très nombreuses pierres calcaires (15-30 cm). Encaissant : sable gris Profondeur d'apparition : 0,30 m	1,75 m	0,70 m			indéterminé	non fouillé	0%	non renseigné
109	1	Trou de poteau	Trou de poteau circulaire (avec calage ?). Fonctionne avec 12, 13, 110, 111, 112 ? Comblement en surface : sable gris, meuble. Pierres calcaires (10-20 cm). Aucune différence avec l'encaissant. Encaissant : sable gris Profondeur d'apparition : 0,90 m			0,47 m		indéterminé	non fouillé	0%	non renseigné

Inventaire des structures

N°US	N°TR	Type de structure	Description	Long.	Larg.	Dia.	Prof.	Attribution	Fouille	Traité à	Mobilier
110	1	Trou de poteau	Trou de poteau circulaire (avec calage ?). Fonctionne avec 12, 13, 109, 111, 112 ? Comblement en surface : sable gris, meuble. Pierres calcaires (10-15 cm). Aucune différence avec l'encaissant. Encaissant : sable gris Profondeur d'apparition : 0,90 m			0,64 m		indéterminé	non fouillé	0%	non renseigné
111	1	Trou de poteau	Trou de poteau circulaire (avec calage ?). Fonctionne avec 12, 13, 109, 110, 112 ? Comblement en surface : sable gris moyen. Pierres calcaires (10-15 cm). Aucune différence avec l'encaissant. Encaissant : sable gris Profondeur d'apparition : 0,85 m			0,70 m		indéterminé	non fouillé	0%	non renseigné
112	1	Trou de poteau	Trou de poteau circulaire (avec calage ?). Fonctionne avec 12, 13, 109, 110, 111 ? Profil à bords évasés et fond plat. Comblement : sable gris moyen, meuble. Quelques inclusions de pierres calcaires (5- 15 cm). Aucune différence avec l'encaissant, lecture difficile. Trois encaissants : sable gris en surface, puis sable brun-jaune foncé mêlé de gris foncé, puis sable orange mêlé de gris foncé profondeur d'apparition : 0,85 m			0,48 m	0,18 m	indéterminé	manuelle	50%	absent
113	1	Fosse	Fosse circulaire (?), coupée par le fossé 9. Comblement en surface : sable gris foncé, meuble. Nombreuses inclusions calcaires. Encaissant : sable gris-orangé Profondeur d'apparition : 0,95 m			0,70 m		indéterminé	non fouillé	0%	non renseigné

Inventaire des structures

N°US	N°TR	Type de structure	Description	Long.	Larg.	Dia.	Prof.	Attribution	Fouille	Traité à	Mobilier
114	1	Fosse	Fosse circulaire. Coupée par le fossé 9. Comblement en surface : sable gris foncé, meuble. Quelques inclusions calcaires. Encaissant : sable orange Profondeur d'apparition : 1,10 m			0,75 m		indéterminé	non fouillé	0%	non renseigné
115	1	Fosse	Fosse circulaire. Coupée par / fonctionne avec le fossé 9 ? Comblement en surface : sable gris foncé moucheté d'orange, inclusions calcaires, meuble. Encaissant : sable orange Profondeur d'apparition : 1,10 m			1 m		indéterminé	non fouillé	0%	non renseigné
116	1	Fosse	Fosse polylobée (2 lobes). Comblement en surface : sable gris foncé moucheté d'orange, meuble. Rares inclusions de charbons et de calcaire. Encaissant : sable orange Profondeur d'apparition : 1,10 m	1,60 m	0,90 m			indéterminé	non fouillé	0%	non renseigné
117	1	Fosse	Fosse ovale. Comblement en surface : sable gris foncé, meuble. Rares inclusions calcaires. Encaissant : sable orange Profondeur d'apparition : 1,10 m	1,20 m	0,65 m			indéterminé	non fouillé	0%	non renseigné
118	1	Fosse	Fosse circulaire. Coupée par / fonctionne avec le fossé 9 ? Comblement en surface : sable gris foncé, meuble. Rares inclusions de charbons et calcaire. Pierres calcaires (5 cm). Encaissant : sable orange Profondeur d'apparition : 1,10 m			1,30 m		indéterminé	non fouillé	0%	non renseigné

Inventaire des structures

N°US	N°TR	Type de structure	Description	Long.	Larg.	Dia.	Prof.	Attribution	Fouille	Traité à	Mobilier
119	1	Trou de poteau	Trou de poteau circulaire. Fonctionne avec le fond de cabane 8, ainsi qu'avec les T.P. 120 et 121. Profil à bords droits et à fond plat. Comblement : sable gris foncé moucheté de beige, meuble. Encaissant : sable orange Profondeur d'apparition : 1,30 m	0,33 m		0,22 m		haut moyen âge	manuelle	50%	absent
120	1	Trou de poteau	Trou de poteau circulaire. Fonctionne avec le fond de cabane 8, ainsi qu'avec les T.P. 119 et 121. Profil à bords inclinés et fond en pointe. Comblement : sable gris foncé faiblement moucheté d'orange, meuble. Encaissant : sable orange Profondeur d'apparition : 1,30m	0,30 m		0,28 m		haut moyen âge	manuelle	50%	absent
121	1	Trou de poteau	Trou de poteau circulaire. Fonctionne avec le fond de cabane 8, ainsi qu'avec les T.P. 119 et 120. Profil à bords inclinés et fond en cuvette. Comblement : sable gris foncé fortement moucheté d'orange, meuble. Encaissant : sable orange Profondeur d'apparition : 1,30 m	0,34 m		0,25 m		haut moyen âge	manuelle	50%	absent
122	1	Fosse	Fosse circulaire (? - prise dans la berme). Comblement en surface : sable gris moyen à foncé faiblement moucheté d'orange, meuble. Encaissant : sable gris Profondeur d'apparition : 1,05 m		2 m			haut empire	non fouillé	0%	présent
123	1	Fossé	Fossé orienté N/S. Connecté au fossé 5. Relation stratigraphique exacte entre ces deux structures non renseignées. Comblement en surface : sable gris moyen à foncé, meuble. Rares inclusions calcaires, une pierres calcaire (env. 10 cm). Encaissant : sable gris Profondeur d'apparition : 1,15 m	1,15 m	1,15 m			haut empire	non fouillé	0%	présent

Inventaire des structures

N°US	N°TR	Type de structure	Description	Long.	Larg.	Dia.	Prof.	Attribution	Fouille	Traité à	Mobilier
124	1	Fosse	Fosse rectangulaire. Comblement en surface : sable gris moyen, meuble. Pierres calcaires (env. 10 cm). Encaissant : mame et calcaire Profondeur d'apparition : 0,40 m	1,25 m	0,70 m			indéterminé	non fouillé	0%	non renseigné
125	1	Fosse	Fosse ovale (? - prise dans la berme). Comblement : sable gris moyen, meuble. Nombreuse inclusions calcaires. Encaissant : mame-calcaire Profondeur d'apparition : 0,75 m			1,60 m		indéterminé	non fouillé	0%	non renseigné
126	1	Indéterminé	Plan ovale irrégulier. Comblement en surface : sable gris moyen, meuble. Inclusions calcaires et nombreuses petites pierres calcaires (3-5 cm). Encaissant : mame-calcaire et sable gris Profondeur d'apparition : 0,75 m	3,30 m	2,30 m			indéterminé	non fouillé	0%	non renseigné
127	1	Fossé	Fossé orienté E/O. Même orientation que le fossé 5, mais pas sur le même axe... Comblement en surface : sable gris foncé moucheté d'orange, meuble. Petites inclusions et nodules calcaires. Encaissant : sable gris-orangé Profondeur d'apparition : 0,90 m	3 m	1 m			indéterminé	non fouillé	0%	non renseigné
128	1	Fosse	Plan circulaire. Coupé par / fonctionne avec le fossé 9 ? Comblement en surface : sable gris foncé, meuble. Nombreuses pierres calcaires (10-30 cm). Encaissant : sable gris-orangé Profondeur d'apparition : 1 m			1,35 m		indéterminé	non fouillé	0%	non renseigné

Inventaire des structures

N°US	N°TR	Type de structure	Description	Long.	Larg.	Dia.	Prof.	Attribution	Fouille	Traité à	Mobilier
129	1	Fosse	Fosse circulaire. Coupé par / fonctionne avec le fossé 9 ? Comblement en surface : sable gris moyen faiblement moucheté d'orange, meuble. Encaissant : sable gris-orangé Profondeur d'apparition : 1,05 m			0,90 m		indéterminé	non fouillé	0%	non renseigné
130	1	Fosse	Fosse circulaire. Comblement en surface : sable gris foncé, meuble. Encaissant : sable roux Profondeur d'apparition : 0,70 m			0,70 m		indéterminé	non fouillé	0%	non renseigné
131	1	Fosse	Fosse circulaire (? - prise dans la berme). Comblement en surface : sable gris foncé, meuble. Encaissant : sable roux et marne calcaire Profondeur d'apparition : 0,70 m		1,50 m			indéterminé	non fouillé	0%	non renseigné
132	2	Fosse ?	Structure ovale (? - prise dans la berme). Comblement en surface : sable brun-gris et sable argileux jaune, hétérogène, meuble. Encaissant : sable roux Profondeur d'apparition : 0,60 m	2,40 m	1,50 m			indéterminé	non fouillé	0%	non renseigné
133	2	Fossé	Fossé orienté N/S. Coupe le fossé 61. Comblement en surface : sable gris foncé, hétérogène, meuble. Encaissant : sable beige Profondeur d'apparition : 0,50 m	6 m	1 m			haut empire	non fouillé	0%	présent
134	2	Fossé	Fossé orienté NO/SE. Coupé par le fossé 55. Coupé par le fossé 56 ? Comblement en surface : sable brun-gris moyen, meuble. Encaissant : sable beige Profondeur d'apparition : 0,50 m	9 m	1,40 m			indéterminé	non fouillé	0%	non renseigné

Inventaire des structures

N°US	N°TR	Type de structure	Description	Long.	Larg.	Dia.	Prof.	Attribution	Fouille	Traité à	Mobilier
135	2	Fossé	Fossé orienté NO/SE. Coupe le fossé 55. Comblement en surface : sable brun-gris clair faiblement moucheté d'orange, meuble. Encaissant : sable beige Profondeur d'apparition : 0,60 m	3 m	1,30 m			indéterminé	non fouillé	0%	présent
136	2	Fossé	Extrémité de fossé (?) orienté N/S. Fonctionne avec le fossé 55 (chicane) ? Comblement en surface : sable brun-gris foncé, homogène, meuble. Encaissant : sable beige Profondeur d'apparition : 0,50 m	1,70 m	0,90 m			indéterminé	non fouillé	0%	non renseigné
137	2	Fosse	Fosse circulaire. Coupe le fossé 52 ? Comblement en surface : sable brun-gris foncé, homogène, meuble. Encaissant : sable beige Profondeur d'apparition : 0,70 m			1,10 m		indéterminé	non fouillé	0%	non renseigné
138	2	Fosse	Fosse circulaire. Coupe le fossé 52 et la fosse 139 ? Comblement en surface : sable brun-gris moyen à foncé, meuble. Encaissant : sable beige et roux Profondeur d'apparition : 0,70 m			1,10 m		haut empire	non fouillé	0%	présent
139	2	Fosse	Fosse circulaire (? - prise dans la berme). Coupée par la fosse 138 ? Comblement en surface : sable brun-gris moyen, homogène, meuble. Quelques pierres calcaires. Encaissant : sable beige et roux Profondeur d'apparition : 0,70 m		2,80 m			haut empire	non fouillé	0%	présent
140	2	Fossé	Fossé orienté NO/SE. Sondage 1 : profil en cuvette. Deux comblements : 1- sable gris moyen à foncé, meuble. Rares inclusions de charbons. 2- sable gris moyen à clair, meuble. Rares inclusions de charbons. Encaissant : sable gris clair à orangé Profondeur d'apparition : 0,70 m	3,40 m	0,86 m		0,26 m	haut empire	manuelle	10%	présent

Inventaire des structures

N°US	N°TR	Type de structure	Description	Long.	Larg.	Dia.	Prof.	Attribution	Fouille	Traité à	Mobilier
141	2	Fosse	Fosse circulaire. Comblement en surface : sable brun-gris clair, homogène, meuble. Pierres calcaires et de TCA. Encaissant : sable beige Profondeur d'apparition : 0,40 m			0,80 m		indéterminé	non fouillé	0%	non renseigné
142	2	Fosse	Fosse circulaire. Comblement en surface : sable brun-gris foncé, meuble. Pierres calcaires et de TCA. Encaissant : sable beige Profondeur d'apparition : 0,40 m			1,20 m		indéterminé	non fouillé	0%	non renseigné
143	2	Fosse	Fosse circulaire. Comblement en surface : sable brun-gris moyen, homogène, meuble. Encaissant : sable beige Profondeur d'apparition : 0,40 m			1,20 m		indéterminé	non fouillé	0%	non renseigné
144	2	Fosse	Fosse oblongue à quadrangulaire... orienté NO/SE. Comblement en surface : sable brun-gris foncé, homogène, meuble. Nombreux blocs calcaires (10-25 cm). Encaissant : sable beige Profondeur d'apparition : 0,40 m	2,30 m	1,40 m			indéterminé	non fouillé	0%	non renseigné
145	2	Fosse	Fosse circulaire. Comblement en surface : sable brun-gris moyen à foncé charbonneux, homogène, meuble. Encaissant : sable beige Profondeur d'apparition : 0,40 m			1,10 m		indéterminé	non fouillé	0%	non renseigné
146	2	Trou de poteau	Trou de poteau circulaire. Fonctionne avec le fond de cabane (?) 35 et le trou de poteau 147. Comblement en surface : sable brun moyen, hétérogène, peu compact. Encaissant : sable roux Profondeur d'apparition : 0,90 m			0,90 m		haut moyen âge	non fouillé	0%	non renseigné

Inventaire des structures

N°US	N°TR	Type de structure	Description	Long.	Larg.	Dia.	Prof.	Attribution	Fouille	Traité à	Mobilier
147	2	Trou de poteau	Trou de poteau circulaire. Fonctionne avec le fond de cabane (?) 35 et le trou de poteau 147. Comblement en surface : sable brun moyen, peu compact. Encaissant : sable roux Profondeur d'apparition : 0,90 m			0,80 m		haut moyen âge	non fouillé	0%	non renseigné
148	2	Fosse	Fosse ovale orientée N/S. Comblement en surface : sable brun-gris moyen, peu compact. Encaissant : sable roux Profondeur d'apparition : 0,60 m	2,20 m	1,30 m			indéterminé	non fouillé	0%	non renseigné
149	2	Fosse	Fosse ovale orientée E/O. Comblement en surface : sable noir charbonneux et terre rubéfiée. Encaissant : sable beige Profondeur d'apparition : 0,60 m	0,80 m	0,70 m			indéterminé	non fouillé	0%	non renseigné
150	3	Fosse	Fosse ovale orientée NO/SE. Comblement en surface : sable brun-gris moyen à foncé. Encaissant : sable orangé Profondeur d'apparition : 0,70 m	1,70 m	0,88 m			indéterminé	non fouillé	0%	non renseigné
151	3	Fosse	Fosse ovale orientée E/O. Comblement : sable noir moucheté de brun clair, meuble. Encaissant : sable gris clair Profondeur d'apparition : 0,65 m	1,25 m	0,80 m			haut moyen âge	non fouillé	0%	présent
152	4	Fosse	Fosse au plan inconnu car coupée par le fossé 80 à l'ouest et prise dans la berme à l'est. Comblement en surface : sable brun-gris clair, meuble. Encaissant : sable orange Profondeur d'apparition : 0,65 m			1,25 m		indéterminé	non fouillé	0%	non renseigné

Inventaire des structures

N°US	N°TR	Type de structure	Description	Long.	Larg.	Dia.	Prof.	Attribution	Fouille	Traité à	Mobilier
153	1	Fosse	Fosse circulaire. Profil à bords droits et fond plat. Appartient au fond de cabane 8. Comblement : 1- sable noir moucheté d'orange, meuble. 2- sable brun très foncé, organique, meuble. Inclusions de charbons et de calcaire. 3- sable noir mêlé de sable orangé (encaissant), meuble. Inclusions charbonneuses. Encaissant : sable orange Profondeur d'apparition : 1 m	0,83 m		0,32 m		haut moyen âge	manuelle	50%	présent
154	14	Chambre de chauffe	Chambre de chauffe constituée de plusieurs US : 154.1 : creusement 154.2 : charge d'argile calcaire blanche 154.3 : semelle rubéfiée rouge (sole) 154.4 : semelle rubéfiée jaune (sole) 154.5 : couronnes de pierres chauffées Fonctionne avec MR160 et MR161 et le blocage 170. Scellée par 154.6 : abandon.	1,60 m		0,40 m		haut moyen âge	manuelle	50%	présent
155	14	Démolition	Couche de démolition d'étendue inconnue. Composée de trois couches successives : - 155.1 : sable gris foncé meuble - 155.2 : sable gris foncé avec de nombreux blocs calcaires - 155.3 : sable gris foncé meuble			0,36 m		haut moyen âge	manuelle	10%	non renseigné
156	14	Niveau de circulation et sol	Composé de deux US : - 156.1, apport de sable brun-verdâtre, peu compact (sol rapporté) - 156.2, sable brun-verdâtre avec de nombreuses inclusions de nodules calcaires (niveau de circulation ?).			0,20 m		haut moyen âge	manuelle	10%	présent

Inventaire des structures

N°US	N°TR	Type de structure	Description	Long.	Larg.	Dia.	Prof.	Attribution	Fouille	Traité à	Mobilier
157 = 164	14	Démolition	Couche de démolition d'étendue inconnue. Blocs calcaires dans matrice sableuse gris foncé. Scelle le niveau d'abandon 156.6 de la chambre de chauffe. Profondeur d'apparition : 0,30 m				0,36 m	moyen âge	manuelle	10%	présent
158	14	Lambeau de sol (?)	Couche de mortier pulvérulent rougeâtre : lambeau de sol (?). Profondeur d'apparition : 0,40 m	1,80 m	1,50 m			haut moyen âge	non fouillé	0%	non renseigné
159	14	Démolition	Lambeau de terre rubéfiée dans une matrice sableuse gris foncé, orienté E/O, le long du mur 160 (démolition de 154 ?). Profondeur d'apparition : 0,70 m	1,60 m	0,40 m			haut moyen âge	non fouillé	0%	non renseigné
160	14	Mur	Mur orienté E/O à double parement de gros blocs de calcaire (0,30 * 0,30 * 0,20) avec blocage de petits blocs calcaire. Non fondé, non lié. Fonçonne avec 154, 161 et 170. Profondeur d'apparition : 0,40 m	2,10 m	0,80 m		0,20 m	haut moyen âge	non fouillé	10%	non renseigné
161	14	Mur	Mur orienté E/O à double parement de gros blocs de calcaire (0,30 * 0,30 * 0,20) avec blocage de petits blocs calcaire. Non fondé, non lié. Profondeur d'apparition : 0,40 m	2,60 m	0,80 m			haut moyen âge	non fouillé	0%	présent
162	14	Sol ?	Plan piriforme. Mortier de tuileau sur pierres calcaires (lambeau de sol ?) Profondeur d'apparition : 0,40 m	2,60 m	1,40 m			indéterminé	non fouillé	0%	non renseigné
163	14	Mur	Mur orienté N/S à double parement de blocs calcaires avec blocage de petits blocs calcaires. Profondeur d'apparition : 0,40 m	1,40 m	1 m			indéterminé	non fouillé	0%	non renseigné
164 = 157	14	Démolition	Niveau de démolition d'étendue inconnue. Nombreux blocs calcaires dans matrice sableuse gris foncé. Profondeur d'apparition : 0,30 m	5,50 m	3 m			moyen âge	non fouillé	0%	présent
165	14	Mur	Rangée de blocs (0,30 * 0,30 * 0,10) calcaires formant un parment. Profondeur d'apparition : 0,50 m	2,10 m	0,50 m			indéterminé	non fouillé	0%	non renseigné

Inventaire des structures

N°US	N°TR	Type de structure	Description	Long.	Larg.	Dia.	Prof.	Attribution	Fouille	Traité à	Mobilier
166	14	Structure de combustion	Niveau plan de terre rubéfiée : foyer ? Sole ? Profondeur d'apparition : 0,90 m		0,60 m			indéterminé	non fouillé	0%	non renseigné
167			Annulé						mécanique		
168	3	Indéterminée	Structure circulaire (? plan incomplet) et de profondeur inconnue (malgré un sondage de 4 m de profondeur). Le comblement a piégé du matériel archéologique. Fonctionne peut-être avec la structure 65 observée dans la tranchée 2. Différents complements ont été observés : 1- limon argileux compact brun, dalles calcaires (moyen module). 2- sable beige-blanc marbré d'orangé, fentes de gel. 3- sable beige-vert marbré d'orangé. 4- calcaire pulvérulent. 5- sable vert moucheté d'orangé. Encaissant : sable orangé et gris Profondeur d'apparition : 0,37 m	32,6 m				indéterminé	mécanique		présent
169			Annulé								
170	14	Blocage	Blocage de petits blocs calcaires. Fonctionne avec MR160, MR161, et la chambre de chauffe 154. Profondeur d'apparition : 0,50 m	3 m	1,5 m		0,20 m	haut moyen âge	manuelle		
171	14	Indéterminée	Structure indéterminée au remplissage sableux formant un angle droit. Coupe la structure 158. Profondeur d'apparition : 0,40 m	1,60 m	0,95m						
172	4	Fossé	Fossé orienté N/S. Coupe la fosse 152. Coupe par le fossé 80. Sondage n°1 : profil à bords droits et fond en cuvette. Comblement : sable brun-gris moyen, légèrement moucheté de blanc, meuble. Encaissants : 1- sable orange. 2- sable jaune et veines de calcaire blanc Profondeur d'apparition : 0,70 m	21	> 0,54 m		0,30 m	protohistoire	manuelle	10%	absent

Annexe 4

Inventaire du mobilier (artefacts)

Inventaire du mobilier (artefacts)

Matériau	N° TR	N°ST	Type de structure	Description matériau	NR	Poids	Datation 1	Datation 2	Contenant n°	Sac n°
autre	1		Hors contexte	Scorie informe (issue du travail de forge ?)	1	57,15 g	indéterminé		5	149
autre	1	038	Silo	Scorie informe issue du travail de forge	1	8,50 g	médiéval		5	144
autre	1	038	Silo	Scorie : culot de forge	1	106,85 g	médiéval		5	131
autre	1	038	Silo	Matériau indéterminé vitrifié	1	17,55 g	médiéval		5	132
autre	2	055	Fossé	Scorie : fragment de culot de forge	1	64,40 g	médiéval		5	143
autre	2	061	Fossé	Scories : 2 fragments de culot de forge. L'un des ces fragments est composé de deux culots.	2	401,50 g	antiquité		5	146
autre	3	063	Fossé	Scorie : culot de forge	1	480,25 g	médiéval		5	140
autre	2	135	Fossé	Scories : 2 fragments de culot de forge, dont un fragment avec la paroi du foyer scorifiée et l'arrivée d'air.	2	284,50 g	indéterminé		5	145
autre	2	135	Fossé	Scorie : fragment de culot de forge	1	217,95 g	indéterminé		5	141
autre	2	140	Fossé	Scorie : culot de forge	1	842,40 g	antiquité		5	148
autre	14	157	Démolition	Scorie : gros culot de forge avec la paroi d'argile du foyer scorifiée	1	1600,35 g	médiéval		5	139
autre	14	161	Mur	Matériau indéterminé	1	4,10 g	médiéval		7	153
autre	3	168	Indéterminée	Scorie informe issue du travail de forge	1	47,40 g	médiéval	HMA indéterminé	5	147
céramique	14		Hors contexte	1 anse	1	62,50 g	antiquité	2e	1	004
céramique	14		Colluvionnement	1 panse	1	36,10 g	antiquité	3e	1	051
céramique	2		Hors contexte	1 fond	1	194,25 g	médiéval	HMA	1	020
céramique	1		Hors contexte	1 bord	1	8,85 g	médiéval	Période mérovingienne	1	049
céramique	2		Hors contexte	1 panse	1	59,95 g	antiquité	3e	1	025
céramique	1		Hors contexte	1 bord	1	10,55 g	antiquité	3e	1	043
céramique	14		Hors contexte	1 bord	1	10,05 g	médiéval	Période mérovingienne	1	069
céramique	6		Hors contexte	Anse, dégraissant de silex	1	32,10 g	préhistoire	Néolithique	1	024
céramique	14		Colluvionnement	1 fond, 4 panses	5	54,55 g	antiquité	1e/4e/5e	1	057
céramique	1		Hors contexte	3 bords, 1 fond, 6 panses	10	104,20 g	antiquité	3e/4e/5e	1	046

Inventaire du mobilier (artefacts)

Matériau	N° TR	N°ST	Type de structure	Description matériau	NR	Poids	Datation 1	Datation 2	Contenant n°	Sac n°
céramique	1		Hors contexte	2 bords	2	26 g	antiquité	5e	1	037
céramique	1		Hors contexte	1 bord	1	9,05 g	antiquité	2e	1	010
céramique	1		Hors contexte	1 bord, 1 fond, 3 panses	5	107,25 g	indéterminé		1	031
céramique	1	001	Fossé	1 fond	1	78,90 g	indéterminé		1	055
céramique	1	001	Fossé	1 panse, 1 fond	2	25,65 g	antiquité	2e/3e	1	044
céramique	1	001	Fossé	1 bord	1	15,70 g	antiquité	4e	1	035
céramique	1	003	Fosse	1 panse	1	1,45 g	antiquité	1er/2e	1	056
céramique	1	004	Fosse	1 panse.	1	5,80 g	indéterminé		1	074
céramique	1	005	Fossé	5 panses. Pâte sombre	5	11,90 g	antiquité	1er - 2e/3e	1	041
céramique	1	005 / 007	Fossés	1 fond, 2 panses. Pâte sombre	3	16,10 g	antiquité	2e	1	065
céramique	1	008	Fond de cabane	1 fond, 6 panses	7	88,40 g	médiéval	6e	1	053
céramique	1	008	Fond de cabane	2 bords, 1 fond, 5 panses	8	38,80 g	médiéval	6e	1	070
céramique	1	009	Fossé	2 bords	2	77,40 g	antiquité	4e/5e	1	023
céramique	1	009	Fossé	1 fond	1	133,10 g	médiéval	11e	1	033
céramique	1	009	Fossé	1 fond, 4 panses.	5	40,65 g	médiéval	11e	1	048
céramique	1	009	Fossé	1 panse	1	11,20 g	antiquité	2e	1	029
céramique	1	010	Fossé	7 panses	7	41,20 g	médiéval	11e	1	050
céramique	1	010	Fossé	1 bord	1	14,40 g	médiéval	11e	1	017
céramique	1	012	Trou de poteau	2 panses	2	3,45 g	antiquité	3e	1	003
céramique	1	017	Fosse	3 bords, 1 panse	4	72,50 g	médiéval	Période carolingienne	1	058
céramique	1	017	Fosse	1 fond, 5 panses.	6	45 g	médiéval	Période carolingienne	1	075
céramique	1	022	Fossé	1 bord, 1 panse	2	64,35 g	médiéval	11e ?	1	045
céramique	1	033	Fosse	1 panse	1	4,70 g	antiquité	1e/2e	1	039
céramique	1	033	Fosse	1 panse	1	3,70 g	médiéval	HMA	1	040
céramique	2	035	Fond de cabane (?)	1 bord, 4 panses	5	45,90 g	médiéval	11e	1	059
céramique	2	035	Fond de cabane (?)	1 fond, 10 panses	11	63,30 g	médiéval	Fin de la période carolingienne/11e	1	027
céramique	1	038	Silo	4 panses	4	8,80 g	antiquité		1	174
céramique	1	038	Silo	2 panses	4	7,55 g	antiquité		1	173
céramique	1	038	Silo	1 bord, 2 panses	3	31,05 g	médiéval	HMA	1	052

Inventaire du mobilier (artefacts)

Matériau	N° TR	N°ST	Type de structure	Description matériau	NR	Poids	Datation 1	Datation 2	Contenant n°	Sac n°
céramique	2	046	Fosse	3 panses	3	6,85 g	médiéval	11e/12e	1	028
céramique	2	055	Fossé	2 panses	2	6,05 g	antiquité	3e/4e	1	026
céramique	2	055	Fossé	2 bords, 1 fond, 4 panses	7	133,75 g	médiéval		1	054
céramique	2	056	Fossé	1 panse	1	5,90 g	médiéval		1	072
céramique	2	061	Fossé	1 panse	1	14,25 g	antiquité	2e/3e	1	032
céramique	2	061	Fossé	1 fond	1	57,10 g	antiquité	2e/3e	1	067
céramique	2	061	Fossé	3 panses	3	15,75 g	antiquité	2e	1	066
céramique	3	071	Fosse (?)	1 bord, 1 fond, 1 panse	3	187,95 g	médiéval	HMA	1	061
céramique	3	073	Fosse	1 bord, 1 panse	2	14,25 g	médiéval	HMA	1	015
céramique	3	073	Fosse	1 panse	1	3,90 g	indéterminé		1	073
céramique	1	074	Fosse	1 panse	1	2,55 g	antiquité	2e/3e	1	030
céramique	4	080	Fossé	1 bord aplati à dégraissant grossier calcaire	1	7,45 g	protohistoire	Age du Bronze à la Tène ancienne	1	014
céramique	6	082	Fossé	1 panse	1	4,10 g	antiquité	1e/2e	1	038
céramique	14	085	Fosse ?	1 panse	1	17,10 g	antiquité	2e/3e	1	063
céramique	14	087	Fosse		1	68,70 g	médiéval	10e/11e	1	036
céramique	14	094	Indéterminé	2 panses	2	23,45 g	médiéval	9e	1	047
céramique	14	095	Fosse	1 panse	1	1,85 g	antiquité	1er	1	007
céramique	14	097	Trou de poteau	3 panses, 1 bord	4	52 g	médiéval	9e	1	005
céramique	14	103	Fosse ou trou de poteau	1 panse	1	36,40 g	antiquité	3e/4e	1	002
céramique	1	122	Fosse	1 panse	1	5,25 g	antiquité	2e/3e	1	034
céramique	1	125	Fosse	1 panse	1	5,25 g	antiquité	2e/3e	1	034
céramique	2	133	Fossé	4 panses	4	10,60 g	antiquité	3e	1	068
céramique	2	135	Fossé	1 bord, 1 panse	2	14,25 g	antiquité	2e	1	062
céramique	2	138	Fosse	1 panse	1	5,15 g	antiquité	fin 2e/3e	1	042
céramique	2	139	Fosse	1 panse	1	3,05 g	antiquité	2e/3e	1	064
céramique	2	140	Fossé	1 panse	1	2,30 g	indéterminé		1	019
céramique	2	140	Fossé	6 panses	6	57,05 g	antiquité	2e/3e	1	021
céramique	3	151	Fosse	2 panses	2	24 g	médiéval	6e	1	060
céramique	3	151	Fosse		4	65,65 g	médiéval	6e	1	008

Inventaire du mobilier (artefacts)

Matériau	N° TR	N° ST	Type de structure	Description matériau	NR	Poids	Datation 1	Datation 2	Contenant n°	Sac n°
céramique	1	153	Fosse	4 panses	4	9,10 g	médiéval	HMA	1	071
céramique	14	154	Four	1 panse	1	5,35 g	médiéval	HMA	1	013
céramique	14	156	Niveau d'occupation	2 panses	2	16,85 g	médiéval	HMA	1	009
céramique	14	157	Couche de démolition	5 bords, 3 panses	8	103,90 g	médiéval	11e	1	022
céramique	14	161	Mur	3 bords, 3 panses	6	84,10 g	médiéval	1ère moitié 9e siècle	1	018
céramique	14	164	Démolition	4 bords, 1 panse	5	66,45 g	médiéval	11e	1	001
céramique	3	168	Indéterminée	1 col ou épaule ?	1	42,25 g	antiquité	2e ?	1	006
céramique	3	168	Indéterminée	1 bord	1	8,10 g	antiquité	2e	1	016
céramique	3	168	Indéterminée	1 panse	1	5,30 g	médiéval	HMA	1	012
céramique	14		Hors contexte	1 panse	1	10,85 g	protohistoire	Protohistoire ?	1	011
lithique	1		Hors contexte	1 éclat de silex taillé	1	3,65 g	préhistoire		3	087
lithique	4		Hors contexte	1 silex taillé	1	39,85 g	préhistoire		3	086
lithique	2	065	Indéterminée	1 silex taillé	1	43,45 g	préhistoire		3	085
métal	1	008	Fond de cabane	Fragment de métal brut (?)	1	27 g	médiéval		8	142
métal	1	017	Fosse	Boucle et arillon	2	45,90 g	médiéval		8	162
métal	2	035	Fond de cabane (?)	2 clous	1	8,30 g	médiéval		8	167
métal	2	046	Fosse	1 fragment indéterminé	1	4,75 g	médiéval		8	169
métal	2	052	Fossé	1 clou (?)	1	7,10 g	indéterminé		8	170
métal	2	055	Fossé	Clou	1	12,80 g	indéterminé		8	165
métal	2	056	Fossé	1 fragment indéterminé	1	20,15 g	médiéval		8	171
métal	2	061	Fossé	Fragment de métal (brut ?)	1	31,65 g	antiquité		8	175
métal	2	064	Fossé	1 fragment indéterminé	1	23,45 g	médiéval		8	166
métal	3	074	Fosse	2 fragments indéterminés	2	26,60 g	antiquité		8	163
métal	4	079	Fosse	2 fragments indéterminés	2	3,55 g	indéterminé		8	164
métal	2	133	Fossé	1 fragment indéterminé	1	790,50 g	antiquité		8	168
métal	2	139	Fosse	1 fragment indéterminé	1	60,20 g	antiquité		8	172
TCA	1	003	Fosse	1 bord de tegula	1	78 g	antiquité		2	079
TCA	1	008	Fond de cabane	1 bord de tegula	1	196,35 g	indéterminé		2	084
TCA	1	008	Fond de cabane	Indéterminé (éclat de tegula ?, bord ?)	1	71,85 g	indéterminé		2	077

Inventaire du mobilier (artefacts)

Matériau	N° TR	N°ST	Type de structure	Description matériau	NR	Poids	Datation 1	Datation 2	Contenant n°	Sac n°
TCA	1	017	Fosse	2 fragments de tegula, dont 1 bord	2	302,70 g	indéterminé		2	076
TCA	1	017	Fosse	Indéterminé	1	76,15 g	indéterminé		2	083
TCA	1	038	Silo	2 fragments de tegula	2	308,55 g	indéterminé		2	078
TCA	2	064	Fossé	1 bord de tegula	1	133 g	indéterminé		2	081
TCA	3	073	Fosse	1 fragment de tegula	1	478,85 g	indéterminé		2	080
TCA	14	097	Trou de poteau	1 bord de tegula	1	161,80 g	indéterminé		2	082
verre	1	001	Fossé	2 fragments de verre blanc	2	2,75 g	antiquité		6	150
verre	3	151	Fosse	Fragment convexe, surmonté d'une nefite sphère	1	3,95 g	médiéval	6e	6	151

Annexe 5

Inventaire du mobilier (écofacts)

Inventaire du mobilier (écofacts)

Matériau	N° TR	N°ST	Type de structure	Description matériau	NR	Poids	Datation	Contenant n°	Sac n°
prélèvement	1	038	Silo	Refus de tamis (2 mm). Présence de blé.		188,80 g	médiéval	7	154
prélèvement	1	038	Silo	Refus de tamis (500 µ)		256,80 g	médiéval	7	155
prélèvement	1	038	Silo	Refus de tamis (2 mm). Une graine d'orge		231,95 g	médiéval	7	156
prélèvement	1	038	Silo	Refus de tamis (500 µ)		278,20 g	médiéval	7	157
prélèvement	1	038	Silo	Refus de tamis (2mm)		412,55 g	médiéval	7	158
prélèvement	1	038	Silo	Refus de tamis (500 µ)		303,20 g	médiéval	7	161
prélèvement	1	038	Silo	Refus de tamis (2 mm)		318,25 g	médiéval	7	160
prélèvement	1	038	Silo	Refus de tamis (500 µ)		283,15 g	médiéval	7	159
organique	1	017	Fosse	Graines de blé	8	< 0,01 g	médiéval	7	152
os	1		Hors contexte	3 fragments d'os longs (boeuf entre autres) et 2 fragments indéterminés	5	376,90 g	indéterminé	4	125
os	14		Colluvions	2 fragments de bassin, 2 fragments d'os longs, 1 indéterminé	5	597,50 g	indéterminé	4	111
os	1	005	Fossé	1 fragment indéterminé	1	9,80 g	antiquité	4	110
os	1	007	Fossé	1 dent	1	2,90 g	antiquité	4	106
os	1	008	Fond de cabane	2 dents, 6 fragments indéterminés (dont 1 brûlé)	8	34,75 g	médiéval	4	100
os	1	008	Fond de cabane	1 mandibule (mouton ?), 2 fragments indéterminés	3	28,15 g	médiéval	4	109
os	1	008	Fond de cabane	1 fragment de côte brûlé	1	5,45 g	médiéval	4	101
os	1	009	Fossé	3 fragments indéterminés	3	41,60 g	médiéval	4	095
os	1	009	Fossé	1 fragment d'os long	1	50,25 g	médiéval	4	115
os	1	010	Fossé	1 fragment brûlé indéterminé	1	1,30 g	médiéval	4	130
os	1	012	Trou de poteau	1 fragment indéterminé	1	1,90 g	antiquité	4	121
os	1	017	Fosse	Crâne de cheval	1	724,30 g	médiéval	9	129
os	1	017	Fosse	1 fragment d'os long (cheval ?)	1	261,15 g	médiéval	4	105
os	1	017	Fosse	Crâne de cheval fragmenté	1	1017,55 g	médiéval	4	128
os	1	019	Fosse	1 fragment d'os long, 1 fragment indéterminé	2	25,05 g	indéterminé	4	113
os	1	033	Fosse	7 fragments de crâne (dont 2 cornes), 1 côté, 1 os long	9	110,25 g	médiéval	4	093
os	1	033	Fosse	1 fragment de crâne	1	17,15 g	médiéval	4	118
os	2	035	Fond de cabane	2 fragments de côte	2	3,70 g	médiéval	4	120

Inventaire du mobilier (écofacts)

Matériau	N° TR	N°ST	Type de structure	Description matériau	NR	Poids	Datation	Contenant n°	Sac n°
os	1	038	Silo	1 fragment de mandibule, 1 fragment de côte	2	59,95 g	médiéval	4	117
os	2	042	Fosse	6 fragments de côtes	6	7,20 g	indéterminé	4	107
os	2	046	Fosse	1 fragment indéterminé	1	1,65 g	médiéval	4	122
os	2	055	Fossé	1 pâte avant gauche de chèvre (2 os longs), 3 fragments indéterminés	5	125,20 g	médiéval	4	103
os	2	061	Fossé	3 fragments indéterminés	3	5,70 g	antiquité	4	092
os	2	064	Fossé	1 fragment de mandibule	1	65,40 g	médiéval	4	094
os	3	069	Fossé	1 mandibule de boeuf, 1 fragment de maxillaire, 2 fragments de côte, 6 esquilles indéterminées.	9	331,25 g	indéterminé	4	112
os	3	071	Fosse	1 corne, 1 vertèbre, 1 os (volatile ?)	3	64,20 g	médiéval	4	096
os	3	073	Fosse	1 vertèbre, 1 dent, 2 côtes	4	73,20 g	médiéval	4	097
os	3	073	Fosse	2 fragments de côtes, 1 fragment d'os long, 4 fragments indéterminés	7	57,35 g	médiéval	4	099
os	3	073	Fosse	20 fragments (crâne cheval ?)	20	104 g	médiéval	4	102
os	3	073	Fosse	1 crâne de cheval	1	580,40 g	médiéval	4	123
os	3	073	Fosse	1 os long, 1 fragment d'os long	2	254,30 g	médiéval	4	127
os	3	074	Fosse	1 corne, 15 fragments de crâne	16	207,30 g	antiquité	4	114
os	3	074	Fosse	3 fragments d'os longs	3	392,40 g	antiquité	4	124
os	1	123	Fossé	1 fragment de mandibule	1	29,95 g	antiquité	4	119
os	1	125	Fosse	1 fragment de mandibule	1	29,95 g	indéterminé	4	119
os	2	140	Fossé	1 fragment de scapula	1	49,50 g	antiquité	4	098
os	1	153	Fond de cabane	2 fragments de mandibule (cochon et capriné ?)	2	44,20 g	médiéval	4	091
os	14	157	Démolition	2 os longs, 1 mandibule, 1 molaire, 1 fragment indéterminé	5	259,85 g	médiéval	4	090
os	14	157	Démolition	2 fragments d'os longs	2	80 g	médiéval	4	108
os	14	164	Démolition	1 fragment de mandibule, 1 fragment d'os long, 4 fragments indéterminés	6	64,95 g	médiéval	4	104
os	3	168	Indéterminée	1 phalange d'âne, 1 fragment d'os long, 3 fragments indéterminés	5	28,30 g	indéterminé	4	126
os	3	168	Indéterminée	1 molaire	1	16,85 g	indéterminé	4	116

Annexe 6

Inventaire des photographies

Inventaire des photographies

Numéro	N ° Tranchée	N° Structure	Description	Auteur
ARC14N12562-1000	1	1	Plan après décapage	Morgane Decoufour
ARC14N12562-1001	1	1	Plan après décapage	Morgane Decoufour
ARC14N12562-1002	1	2	Plan après décapage	Morgane Decoufour
ARC14N12562-1003	1	3	Plan après décapage	Morgane Decoufour
ARC14N12562-1004	1	4	Plan après décapage	Morgane Decoufour
ARC14N12562-1005	1	5, 6 et 7	Plan après décapage	Morgane Decoufour
ARC14N12562-1006	1	8	Plan après décapage	Morgane Decoufour
ARC14N12562-1007	1	9	Plan après décapage	Morgane Decoufour
ARC14N12562-1008	1	10	Plan après décapage	Morgane Decoufour
ARC14N12562-1009	1	11	Plan après décapage	Morgane Decoufour
ARC14N12562-1010	1	12	Plan après décapage	Morgane Decoufour
ARC14N12562-1011	1	13	Plan après décapage	Morgane Decoufour
ARC14N12562-1012	1	14	Plan après décapage	Morgane Decoufour
ARC14N12562-1013	1	15	Plan après décapage	Morgane Decoufour
ARC14N12562-1014	1	16	Plan après décapage	Morgane Decoufour
ARC14N12562-1015	1	17	Plan après décapage	Morgane Decoufour
ARC14N12562-1016	1	18	Plan après décapage	Guillaume Le Goïc
ARC14N12562-1017	1	19	Plan après décapage	Guillaume Le Goïc
ARC14N12562-1018	1	20 et 21	Plan après décapage	Guillaume Le Goïc
ARC14N12562-1019	1	22	Plan après décapage	Guillaume Le Goïc
ARC14N12562-1020	1	23 et 24	Plan après décapage	Guillaume Le Goïc
ARC14N12562-1021	1	25 et 26	Plan après décapage	Guillaume Le Goïc
ARC14N12562-1022	1	27	Plan après décapage	Guillaume Le Goïc
ARC14N12562-1023	1	28	Plan après décapage	Guillaume Le Goïc
ARC14N12562-1024	1	29	Plan après décapage	Guillaume Le Goïc
ARC14N12562-1025	1	31	Plan après décapage	Guillaume Le Goïc
ARC14N12562-1026	1	32	Plan après décapage	Guillaume Le Goïc
ARC14N12562-1027	1	33	Plan après décapage	Guillaume Le Goïc
ARC14N12562-1028	1	34	Plan après décapage	Guillaume Le Goïc
ARC14N12562-1029	2	35	Plan après décapage	Pauline Carvalho
ARC14N12562-1030	2	36	Plan après décapage	Pauline Carvalho
ARC14N12562-1031	2	37	Plan après décapage	Pauline Carvalho
ARC14N12562-1032	2	40	Plan après décapage	Pauline Carvalho

Inventaire des photographies

Numéro	N ° Tranchée	N° Structure	Description	Auteur
ARC14N12562-1033	2	39	Plan après décapage	Pauline Carvalho
ARC14N12562-1034	2	41	Plan après décapage	Pauline Carvalho
ARC14N12562-1035	2	42	Plan après décapage	Pauline Carvalho
ARC14N12562-1036	2	43	Plan après décapage	Guillaume Le Goïc
ARC14N12562-1037	2	44	Plan après décapage	Guillaume Le Goïc
ARC14N12562-1038	2	45	Plan après décapage	Guillaume Le Goïc
ARC14N12562-1039	2	46	Plan après décapage	Guillaume Le Goïc
ARC14N12562-1040	2	47	Plan après décapage	Guillaume Le Goïc
ARC14N12562-1041	2	48	Plan après décapage	Guillaume Le Goïc
ARC14N12562-1042	2	49	Plan après décapage	Guillaume Le Goïc
ARC14N12562-1043	2	50	Plan après décapage	Guillaume Le Goïc
ARC14N12562-1044	2	50	Plan après décapage	Guillaume Le Goïc
ARC14N12562-1045	2	51	Plan après décapage	Guillaume Le Goïc
ARC14N12562-1046	2	52	Plan après décapage	Guillaume Le Goïc
ARC14N12562-1047	2	53	Plan après décapage	Guillaume Le Goïc
ARC14N12562-1048	2	54 et 55	Plan après décapage	Guillaume Le Goïc
ARC14N12562-1049	2	54 et 55	Plan après décapage	Guillaume Le Goïc
ARC14N12562-1050	2	56	Plan après décapage	Guillaume Le Goïc
ARC14N12562-1051	2	57	Plan après décapage	Guillaume Le Goïc
ARC14N12562-1052	2	58	Plan après décapage	Guillaume Le Goïc
ARC14N12562-1053	2	59 = 61 (numéro annulé 59)	Plan après décapage	Guillaume Le Goïc
ARC14N12562-1054	2	60	Plan après décapage	Guillaume Le Goïc
ARC14N12562-1055	2	61	Plan après décapage	Guillaume Le Goïc
ARC14N12562-1056	2	61	Plan après décapage	Guillaume Le Goïc
ARC14N12562-1057	2	61 et 62	Plan après décapage	Guillaume Le Goïc
ARC14N12562-1058	2	61 et 63	Plan après décapage	Guillaume Le Goïc
ARC14N12562-1059	2	61, 63 et 64	Plan après décapage	Guillaume Le Goïc
ARC14N12562-1060	2	65	Plan après décapage	Guillaume Le Goïc
ARC14N12562-1061	2	66 et 70	Plan après décapage	Guillaume Le Goïc
ARC14N12562-1062	2	67 et 68	Plan après décapage	Guillaume Le Goïc
ARC14N12562-1063	2	67 et 68	Plan après décapage	Guillaume Le Goïc
ARC14N12562-1064	3	69	Plan après décapage	Guillaume Le Goïc
ARC14N12562-1065	3	71	Plan après décapage	Guillaume Le Goïc

Inventaire des photographies

Numéro	N ° Tranchée	N° Structure	Description	Auteur
ARC14N12562-1066	3	72 (annulée)	Plan après décapage	Guillaume Le Goïc
ARC14N12562-1067	1	1	Coupe 1	Guillaume Le Goïc
ARC14N12562-1068	1	1	Coupe 1	Guillaume Le Goïc
ARC14N12562-1069	1	1	Coupe 1	Guillaume Le Goïc
ARC14N12562-1070	1	1	Coupe 2	Guillaume Le Goïc
ARC14N12562-1071	1	1	Coupe 2	Guillaume Le Goïc
ARC14N12562-1072	1	1	Coupe 2	Guillaume Le Goïc
ARC14N12562-1073	1	1	Vue générale	Guillaume Le Goïc
ARC14N12562-1074	1	1	Vue générale	Guillaume Le Goïc
ARC14N12562-1075	1	10	Sondage 1 Coupe NO/SE	Morgane Decoufour
ARC14N12562-1076	1	10	Sondage 1 Plan oblique	Morgane Decoufour
ARC14N12562-1077	3	73	Plan après décapage	Guillaume Le Goïc
ARC14N12562-1078	3	74	Plan après décapage	Guillaume Le Goïc
ARC14N12562-1079	3	75	Plan après décapage	Guillaume Le Goïc
ARC14N12562-1080	4	80	Plan après décapage	Guillaume Le Goïc
ARC14N12562-1081	4	79	Plan après décapage	Guillaume Le Goïc
ARC14N12562-1082	4	78	Plan après décapage	Guillaume Le Goïc
ARC14N12562-1083	4	77	Plan après décapage	Guillaume Le Goïc
ARC14N12562-1084	4	76	Plan après décapage	Guillaume Le Goïc
ARC14N12562-1085	1	31	Coupe NO/SE	Morgane Decoufour
ARC14N12562-1086	1	31	Plan après fouille	Morgane Decoufour
ARC14N12562-1087	1	5, 6 et 7	Plan après nettoyage	Guillaume Le Goïc
ARC14N12562-1088	1	5, 6 et 7	Plan après nettoyage	Guillaume Le Goïc
ARC14N12562-1089	1	5	Coupe N/S	Guillaume Le Goïc
ARC14N12562-1090	1	7	Coupe O/E	Guillaume Le Goïc
ARC14N12562-1091	1	33	Coupe SO/NE	Morgane Decoufour
ARC14N12562-1092	1	33	Plan après fouille	Morgane Decoufour
ARC14N12562-1093	1	38	Coupe NO/SE	Guillaume Le Goïc
ARC14N12562-1094	1	8	iprès dégagement des trous de pc	Morgane Decoufour
ARC14N12562-1095	1	8	iprès dégagement des trous de pc	Morgane Decoufour
ARC14N12562-1096	1	9	Sondage A Coupe N/S	Morgane Decoufour
ARC14N12562-1097	14	85	Plan après décapage	Morgane Decoufour
ARC14N12562-1098	14	86	Plan après décapage	Morgane Decoufour

Inventaire des photographies

Numéro	N ° Tranchée	N° Structure	Description	Auteur
ARC14N12562-1099	14	87	Plan après décapage	Morgane Decoufour
ARC14N12562-1100	14	88	Plan après décapage	Morgane Decoufour
ARC14N12562-1101	14	89	Plan après décapage	Morgane Decoufour
ARC14N12562-1102	14	90	Plan après décapage	Morgane Decoufour
ARC14N12562-1103	14	91	Plan après décapage	Morgane Decoufour
ARC14N12562-1104	14	92	Plan après décapage	Morgane Decoufour
ARC14N12562-1105	14	93	Plan après décapage	Morgane Decoufour
ARC14N12562-1106	14	94	Plan après décapage	Morgane Decoufour
ARC14N12562-1107	14	95	Plan après décapage	Morgane Decoufour
ARC14N12562-1108	14	97	Plan après décapage	Morgane Decoufour
ARC14N12562-1109	14	98	Plan après décapage	Morgane Decoufour
ARC14N12562-1110	14	99	Plan après décapage	Morgane Decoufour
ARC14N12562-1111	14	100	Plan après décapage	Morgane Decoufour
ARC14N12562-1112	14	101	Plan après décapage	Morgane Decoufour
ARC14N12562-1113	14	102	Plan après décapage	Morgane Decoufour
ARC14N12562-1114	14	103	Plan après décapage	Morgane Decoufour
ARC14N12562-1115	14	104	Plan après décapage	Morgane Decoufour
ARC14N12562-1116	14	105	Plan après décapage	Morgane Decoufour
ARC14N12562-1117	14	106	Plan après décapage	Morgane Decoufour
ARC14N12562-1118	14	107	Plan après décapage	Morgane Decoufour
ARC14N12562-1119	1	108	Plan après décapage	Morgane Decoufour
ARC14N12562-1120	1	109	Plan après décapage	Morgane Decoufour
ARC14N12562-1121	1	110	Plan après décapage	Morgane Decoufour
ARC14N12562-1122	1	111	Plan après décapage	Morgane Decoufour
ARC14N12562-1123	1	112	Plan après décapage	Morgane Decoufour
ARC14N12562-1124	1	113	Plan après décapage	Morgane Decoufour
ARC14N12562-1125	1	114	Plan après décapage	Morgane Decoufour
ARC14N12562-1126	1	115	Plan après décapage	Morgane Decoufour
ARC14N12562-1127	1	116	Plan après décapage	Morgane Decoufour
ARC14N12562-1128	1	117	Plan après décapage	Morgane Decoufour
ARC14N12562-1129	1	118	Plan après décapage	Morgane Decoufour
ARC14N12562-1130	1	119	Plan après fouille	Morgane Decoufour
ARC14N12562-1131	1	119	Coupe SO/NE	Morgane Decoufour

Inventaire des photographies

Numéro	N ° Tranchée	N° Structure	Description	Auteur
ARC14N12562-1132	1	120	Coupe E/O	Morgane Decoufour
ARC14N12562-1133	1	120	Plan après fouille	Morgane Decoufour
ARC14N12562-1134	1	121	Plan après décapage	Morgane Decoufour
ARC14N12562-1135	1	122	Plan après décapage	Morgane Decoufour
ARC14N12562-1136	1	123	Plan après décapage	Morgane Decoufour
ARC14N12562-1137	1	127	Plan après décapage	Morgane Decoufour
ARC14N12562-1138	1	124	Plan après décapage	Morgane Decoufour
ARC14N12562-1139	1	125	Plan après décapage	Morgane Decoufour
ARC14N12562-1140	1	126	Plan après décapage	Morgane Decoufour
ARC14N12562-1141	1	130	Plan après décapage	Morgane Decoufour
ARC14N12562-1142	1	131	Plan après décapage	Morgane Decoufour
ARC14N12562-1143	2	55, 134 et 135	Plan après décapage	Morgane Decoufour
ARC14N12562-1144	2	136	Plan après décapage	Morgane Decoufour
ARC14N12562-1145	2	132	Plan après décapage	Morgane Decoufour
ARC14N12562-1146	2	61 et 133	Plan après décapage	Morgane Decoufour
ARC14N12562-1147	1	128	Plan après décapage	Morgane Decoufour
ARC14N12562-1148	1	129	Plan après décapage	Morgane Decoufour
ARC14N12562-1149	2	137	Plan après décapage	Morgane Decoufour
ARC14N12562-1150	2	138	Plan après décapage	Morgane Decoufour
ARC14N12562-1151	2	139	Plan après décapage	Morgane Decoufour
ARC14N12562-1152	2	140	Plan après décapage	Morgane Decoufour
ARC14N12562-1153	2	141	Plan après décapage	Morgane Decoufour
ARC14N12562-1154	2	142	Plan après décapage	Morgane Decoufour
ARC14N12562-1155	2	143	Plan après décapage	Morgane Decoufour
ARC14N12562-1156	2	144	Plan après décapage	Morgane Decoufour
ARC14N12562-1157	2	145	Plan après décapage	Morgane Decoufour
ARC14N12562-1158	2	146	Plan après décapage	Morgane Decoufour
ARC14N12562-1159	2	147	Plan après décapage	Morgane Decoufour
ARC14N12562-1160	2	148	Plan après décapage	Morgane Decoufour
ARC14N12562-1161	2	149	Plan après décapage	Morgane Decoufour
ARC14N12562-1162	2	63 et 64	Coupe SE/NO	Morgane Decoufour
ARC14N12562-1163	2	63 et 64	Coupe SE/NO	Morgane Decoufour
ARC14N12562-1164	LOG 2	LOG 2	Vue générale	Morgane Decoufour

Inventaire des photographies

Numéro	N ° Tranchée	N° Structure	Description	Auteur
ARC14N12562-1165	LOG 2	LOG 2	Détail	Morgane Decoufour
ARC14N12562-1166	LOG 2	LOG 2	Détail	Morgane Decoufour
ARC14N12562-1167	LOG 2	LOG 2	Vue générale	Morgane Decoufour
ARC14N12562-1168	3	LOG 1	Vue générale	Morgane Decoufour
ARC14N12562-1169	3	LOG 1	Vue générale	Morgane Decoufour
ARC14N12562-1170	3	LOG 1	Vue générale	Morgane Decoufour
ARC14N12562-1171	3	150	Plan après décapage	Morgane Decoufour
ARC14N12562-1172	3	151	Plan après décapage	Morgane Decoufour
ARC14N12562-1173	3	73	Plan après décapage	Morgane Decoufour
ARC14N12562-1174	4	80 et 172	Plan après décapage	Morgane Decoufour
ARC14N12562-1175	4	152	Plan après décapage	Morgane Decoufour
ARC14N12562-1176	3	69	Plan après décapage	Morgane Decoufour
ARC14N12562-1177	3	69	Plan après décapage	Morgane Decoufour
ARC14N12562-1178	1	38	Sondage 1 Coupe O/E	Morgane Decoufour
ARC14N12562-1179	1	38	Coupe SE/NO	Pauline Carvalho
ARC14N12562-1180	1	38	Plan en surface	Pauline Carvalho
ARC14N12562-1181	1	38	Plan en surface	Pauline Carvalho
ARC14N12562-1182	1	38	Plan au fond	Pauline Carvalho
ARC14N12562-1183	1	38	Plan au fond	Pauline Carvalho
ARC14N12562-1184	1	38	Détail coupe E/O	Pauline Carvalho
ARC14N12562-1185	1	38	Détail coupe E/O	Pauline Carvalho
ARC14N12562-1186	1	38	Détail coupe N/S	Pauline Carvalho
ARC14N12562-1187	1	38	Blocs retirés	Pauline Carvalho
ARC14N12562-1188	1	8 et 153	Coupe S/N	Pauline Carvalho
ARC14N12562-1189	1	8 et 153	Plan après fouille	Pauline Carvalho
ARC14N12562-1190	1	8 et 153	Plan après fouille	Pauline Carvalho
ARC14N12562-1191	1	121	Plan après fouille	Pauline Carvalho
ARC14N12562-1192	1	121	Coupe S/N	Pauline Carvalho
ARC14N12562-1193	1	120	Plan après fouille	Pauline Carvalho
ARC14N12562-1194	1	120	Coupe E/O	Pauline Carvalho
ARC14N12562-1195	1	119	Plan après fouille	Pauline Carvalho
ARC14N12562-1196	1	119	Coupe S/N	Pauline Carvalho
ARC14N12562-1197	1	153	Plan après fouille	Pauline Carvalho

Inventaire des photographies

Numéro	N ° Tranchée	N° Structure	Description	Auteur
ARC14N12562-1198	2	67 et 66	Coupe N/S	Pauline Carvalho
ARC14N12562-1199	2	67 et 66	Coupe S/N	Pauline Carvalho
ARC14N12562-1200	1	3	Plan après fouille	Morgane Decoufour
ARC14N12562-1201	1	3	Coupe O/E	Morgane Decoufour
ARC14N12562-1202	1	4	Plan après fouille	Morgane Decoufour
ARC14N12562-1203	1	4	Coupe SSE/NNO	Morgane Decoufour
ARC14N12562-1204	1	17	Plan après fouille	Morgane Decoufour
ARC14N12562-1205	1	17	Coupe O/E	Morgane Decoufour
ARC14N12562-1206	1	17	Coupe O/E	Morgane Decoufour
ARC14N12562-1207	1	17	Détail, crâne de cheval	Morgane Decoufour
ARC14N12562-1208	1	17	Détail, crâne de cheval	Morgane Decoufour
ARC14N12562-1209	1	17	Détail, bloc taillé	Morgane Decoufour
ARC14N12562-1210	1	17	Détail, bloc taillé	Morgane Decoufour
ARC14N12562-1211	1	17	Détail, bloc taillé	Morgane Decoufour
ARC14N12562-1212	1	12	Plan après fouille	Morgane Decoufour
ARC14N12562-1213	1	12	Coupe NE/SO	Morgane Decoufour
ARC14N12562-1214	1	112	Plan après fouille	Morgane Decoufour
ARC14N12562-1215	1	112	Coupe NO/SE	Morgane Decoufour
ARC14N12562-1216	2	46	Plan après fouille	Morgane Decoufour
ARC14N12562-1217	2	46	Coupe NE/SO	Morgane Decoufour
ARC14N12562-1218	14	154	Vue oblique prise de l'est	Guillaume Le Goïc
ARC14N12562-1219	14	154	Vue oblique prise de l'ouest	Guillaume Le Goïc
ARC14N12562-1220	14	154	Vue oblique prise de l'ouest	Guillaume Le Goïc
ARC14N12562-1221	2	47	Plan après fouille	Morgane Decoufour
ARC14N12562-1222	2	47	Coupe N/S	Morgane Decoufour
ARC14N12562-1223	2	52	Sondage 1 Coupe N/S	Morgane Decoufour
ARC14N12562-1224	2	52	Vue générale après sondage	Morgane Decoufour
ARC14N12562-1225	2	61	Sondage 1 Coupe O/E	Pauline Carvalho
ARC14N12562-1226	2	61	Sondage 1 Coupe O/E	Pauline Carvalho
ARC14N12562-1227	14	154, 155 et 156	Coupe E/O	Guillaume Le Goïc
ARC14N12562-1228	14	154, 155 et 156	Coupe E/O	Guillaume Le Goïc
ARC14N12562-1229	14	154, 155 et 156	Coupe E/O	Guillaume Le Goïc
ARC14N12562-1230	2	140	Vue générale après sondage	Morgane Decoufour

Inventaire des photographies

Numéro	N ° Tranchée	N° Structure	Description	Auteur
ARC14N12562-1231	2	140	Coupe NE/SO	Morgane Decoufour
ARC14N12562-1232			Fichier corrompu	
ARC14N12562-1233			Fichier corrompu	
ARC14N12562-1234	2	55	Vue générale après sondage	Morgane Decoufour
ARC14N12562-1235	2	55	Sondage 1 Coupe S/N	Morgane Decoufour
ARC14N12562-1236	4	80 et 172	Vue générale après sondage	Morgane Decoufour
ARC14N12562-1237	4	80 et 172	Sondage 1 Coupe E/O	Morgane Decoufour
ARC14N12562-1238	3	73 et 74	Vue générale oblique	Jean-Gabriel Pariat
ARC14N12562-1239	3	73 et 74	Vue générale oblique	Jean-Gabriel Pariat
ARC14N12562-1240	3	73 et 74	Vue générale oblique	Jean-Gabriel Pariat
ARC14N12562-1241	6	82	Vue générale après sondage	Morgane Decoufour
ARC14N12562-1242	6	82	Sondage 1 Coupe SE/NO	Morgane Decoufour
ARC14N12562-1243	1	38	Détail du fond	Jean-Gabriel Pariat
ARC14N12562-1244	1	38	Détail du fond	Jean-Gabriel Pariat
ARC14N12562-1245	1	38	Détail du fond	Jean-Gabriel Pariat
ARC14N12562-1246	1	38	Vue générale	Jean-Gabriel Pariat
ARC14N12562-1247	1	38	Vue générale	Jean-Gabriel Pariat
ARC14N12562-1248	1	38	Vue oblique des prélèvements	Jean-Gabriel Pariat
ARC14N12562-1249	1	38	Vue oblique des prélèvements	Jean-Gabriel Pariat
ARC14N12562-1250	14	102	Plan après fouille	Pauline Carvalho
ARC14N12562-1251	14	102	Vue oblique prise de l'ouest	Pauline Carvalho
ARC14N12562-1252	14	102	Coupe NO/SE	Pauline Carvalho
ARC14N12562-1253	14	102	Coupe NO/SE	Pauline Carvalho
ARC14N12562-1254	14	97	Plan après fouille	Pauline Carvalho
ARC14N12562-1255	14	97	Coupe NO/SE	Pauline Carvalho
ARC14N12562-1256	14	95	Plan après fouille	Pauline Carvalho
ARC14N12562-1257	14	95	Coupe NO/SE	Pauline Carvalho
ARC14N12562-1258	14	163	Vue zénithale	Guillaume Le Goïc
ARC14N12562-1259	14	163	Vue zénithale	Guillaume Le Goïc
ARC14N12562-1260	14	162	Vue zénithale 1/2 passage N/S	Guillaume Le Goïc
ARC14N12562-1261	14	162	Vue zénithale 2/2 passage N/S	Guillaume Le Goïc
ARC14N12562-1262	14	162	Vue zénithale 1/2 passage S/N	Guillaume Le Goïc
ARC14N12562-1263	14	162	Vue zénithale 2/2 passage S/N	Guillaume Le Goïc

Inventaire des photographies

Numéro	N ° Tranchée	N ° Structure	Description	Auteur
ARC14N12562-1264	14	Ensemble A	/ue zénithale 1/6 1er passage S/	Guillaume Le Goïc
ARC14N12562-1265	14	Ensemble A	/ue zénithale 2/6 1er passage S/	Guillaume Le Goïc
ARC14N12562-1266	14	Ensemble A	/ue zénithale 3/6 1er passage S/	Guillaume Le Goïc
ARC14N12562-1267	14	Ensemble A	/ue zénithale 4/6 1er passage S/	Guillaume Le Goïc
ARC14N12562-1268	14	Ensemble A	/ue zénithale 5/6 1er passage S/	Guillaume Le Goïc
ARC14N12562-1269	14	Ensemble A	/ue zénithale 6/6 1er passage S/	Guillaume Le Goïc
ARC14N12562-1270	14	Ensemble A	ue zénithale 1/6 2eme passage S/	Guillaume Le Goïc
ARC14N12562-1271	14	Ensemble A	ue zénithale 2/6 2eme passage S/	Guillaume Le Goïc
ARC14N12562-1272	14	Ensemble A	ue zénithale 3/6 2eme passage S/	Guillaume Le Goïc
ARC14N12562-1273	14	Ensemble A	ue zénithale 4/6 2eme passage S/	Guillaume Le Goïc
ARC14N12562-1274	14	Ensemble A	ue zénithale 5/6 2eme passage S/	Guillaume Le Goïc
ARC14N12562-1275	14	Ensemble A	ue zénithale 6/6 2eme passage S/	Guillaume Le Goïc
ARC14N12562-1276	14	165	Vue zénithale	Guillaume Le Goïc
ARC14N12562-1277	14	165	Vue zénithale	Guillaume Le Goïc
ARC14N12562-1278	14	Ensemble A	Coupe S/N 1/3 plaque manquante	Guillaume Le Goïc
ARC14N12562-1279	14	Ensemble A	Coupe S/N 2/3 plaque manquante	Guillaume Le Goïc
ARC14N12562-1280	14	Ensemble A	Coupe S/N 3/3 plaque manquante	Guillaume Le Goïc
ARC14N12562-1281	14	Ensemble A	Détail, Four 154 après sondage	Guillaume Le Goïc
ARC14N12562-1282	14	Ensemble A	Détail, Four 154, coupe S/N	Guillaume Le Goïc
ARC14N12562-1283	14	158	Vue oblique (essai)	Guillaume Le Goïc
ARC14N12562-1284	14	158	Vue zénithale 1/2	Guillaume Le Goïc
ARC14N12562-1285	14	158	Vue zénithale 2/2	Guillaume Le Goïc
ARC14N12562-1286	14	Ensemble A	Coupe S/N	Guillaume Le Goïc
ARC14N12562-1287	14	Ensemble A	Coupe S/N 1/3	Guillaume Le Goïc
ARC14N12562-1288	14	Ensemble A	Coupe S/N 2/3	Guillaume Le Goïc
ARC14N12562-1289	14	Ensemble A	Coupe S/N 3/3	Guillaume Le Goïc
ARC14N12562-1290			Fichier corrompu	
ARC14N12562-1291			Ambiance	
ARC14N12562-1292			Ambiance	
ARC14N12562-1293			Ambiance	
ARC14N12562-1294			Ambiance	
ARC14N12562-1295			Ambiance	
ARC14N12562-1296			Ambiance	

Inventaire des photographies				
Numéro	N ° Tranchée	N° Structure	Description	Auteur
ARC14N12562-1297			Ambiance	
ARC14N12562-1298			Ambiance	
ARC14N12562-1299			Ambiance	
ARC14N12562-1300			Ambiance	
ARC14N12562-1301			Ambiance	
ARC14N12562-1302			Ambiance	
ARC14N12562-1303			Ambiance	
ARC14N12562-1304			Ambiance	
ARC14N12562-1305			Ambiance	
ARC14N12562-1306			Ambiance	
ARC14N12562-1307			Ambiance	
ARC14N12562-1308			Ambiance	
ARC14N12562-1309			Ambiance	
ARC14N12562-1310			Ambiance	
ARC14N12562-1311			Ambiance	
ARC14N12562-1312			Ambiance	
ARC14N12562-1313			Ambiance	
ARC14N12562-1314			Ambiance	
ARC14N12562-1315			Ambiance	
ARC14N12562-1316			Ambiance	
ARC14N12562-1317			Ambiance	
ARC14N12562-1318			Ambiance	
ARC14N12562-1319			Ambiance	
ARC14N12562-1320			Ambiance	
	3	151	Fragment de verre apode	Pauline Carvalho