

Ushairi wa Kiswahili kuanzia karne ya 16 mpaka karne ya 20

– Nadharia kuhusu Arudhi na Bahari za Kishairi



Daktari Mathieu ROY
DL₂A - Recherche
2014



Copyrighted materials

Haki zote zimehifadhiwa.

Picha zinazofuata zilitafsiriwa na Mathieu Roy kutoka tasnifu yake ya uzamivu (Kifaransa) inayopatikana bure [ukibonyeza hapa](#).

- Utangulizi
- Arudhi ni nini?
- Bahari ni nini?

Maendeleo ya Ushairi wa Kiswahili yalifuata mageuzo ya lugha ya Kiswahili katika uwanja mkubwa sana

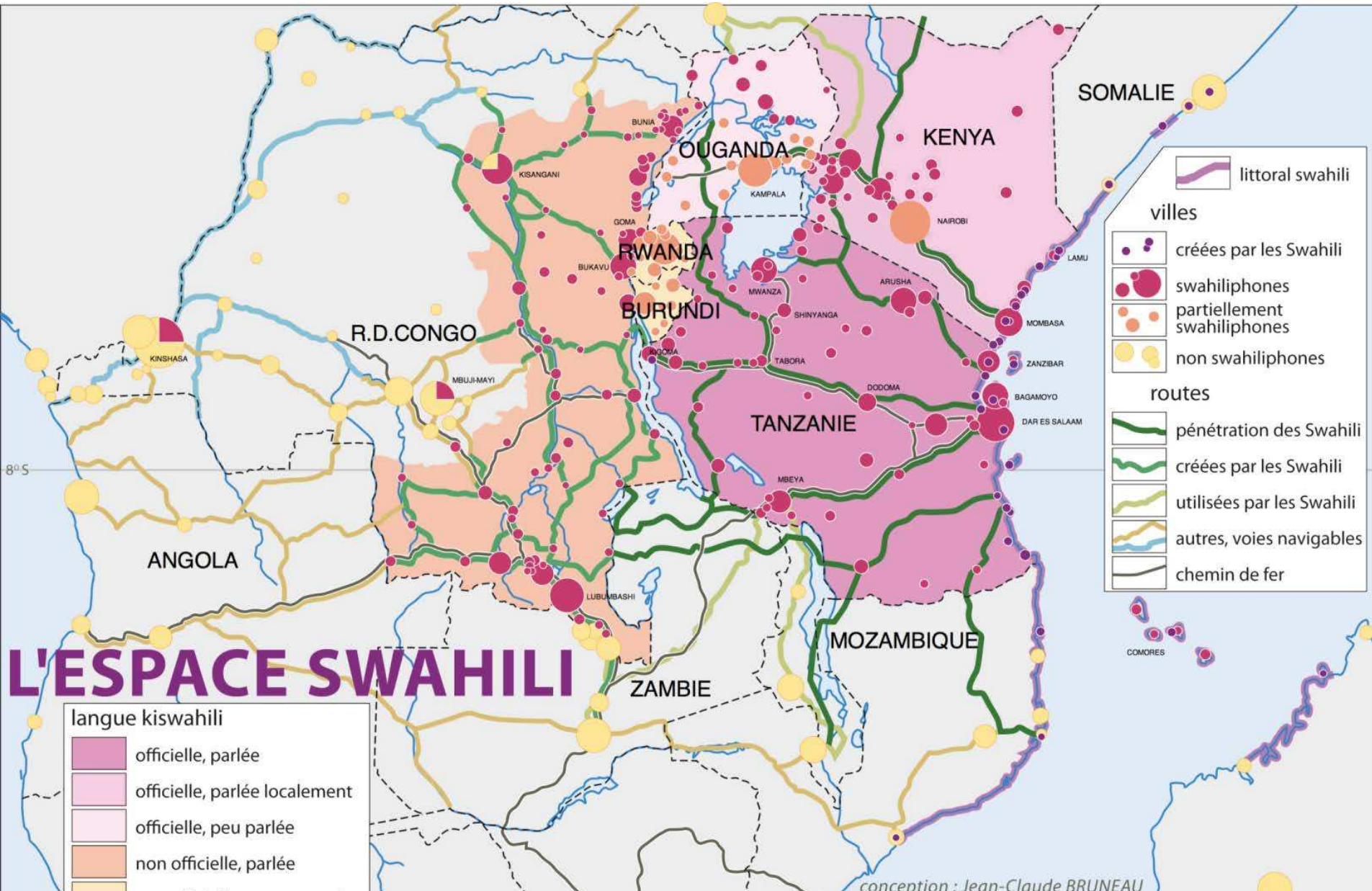

Nadharia kuhusu Ushairi zina asili tofauti zinazohitilafiana katika maelezo yake

- Miswada, vitabu na mashairi vya washairi wenyewe wakiandika kwa herufi za Kirumi au Kiajemi
- Vitabu vya mashairi yaliyokusanywa na wataalaamu kutoka Ulaya
- Makala na vitabu kuhusu arudhi, kazi ya wanaisimu wa Vyuvo Vikuu

A. Hali ya hitilafu kati ya nadharia za Arudhi

Vitabu kamili vya kwanza kuhusu Arudhi viliandikwa kwa Kiswahili

- Mwaka 1954, kitabu cha kwanza kudhihirisha sheria za arudhi kiliandikwa na Sheikh Kaluta Amri Abedi (1924-1964) : *Sheria za kutunga mashairi*. KLB.
- 1988: *Tungo zetu* kilipigwa chapa na Ibrahim Noor Shariff katika New Jersey – Marekani. Red Sea Press.

Hitilafu katika nadharia

a) Ushairi wa Kiswahili ulizaliwa wapi?

- Katika sehemu za Kaskazini mwa lahaja za Kiswahili tu?
- Au Kusini pia? Kilwa (Tanzania) ni mji wa kale uliosahauliwa katika historia ya sanaa ya ushairi

b) Lini?

- Karne ya 9, 10, 11, 13, 16 au 18?

c) Kwa asili za kiutamaduni gani?

- Nyimbo na ngoma za Kiafrika *au* Bahari za tamaduni ya Kiarabu au Kiajemi

Katika vitabu kumbe sheria za kutunga mashairi na maelezo yanatofautiana sana

- 1) Msingi wa ushairi ni katika urefu wa silabi: ruwaza za ushairi wa kale wa Wagiriki, Waarabu na Waajemi zilitumiwa kueleza ushairi wa Kiswahili (karne ya 19 hadi 20)
- 2) Msingi wa ushairi ni kikazo katika silabi fulani kama katika ushairi wa Kiingereza au Kijerumani (1917, 2011)
- 3) Msingi wa ushairi ni silabi katika utungo wa vina na hesabu ya mizani (1954, 1988)
- 4) **Je na ukweli wake upo?**

B. Nadharia na ukaguzi wake

B. 1) Arudhi zinazoundwa na urefu wa silabi: Ruwaza za Wagiriki wa Kale katika Ushairi wa Kiswahili

- Iambic (Büttner, 1894):
Mara mbili silabi fupi na ndefu ♪ – (iamb) zaunda bahari ya mashairi
- Trochaic (Büttner, 1894):
Mara mbili – ♪ (trochée)
- Anapaestic (Steere, 1870):
Mara mbili ♪ ♪ – (anapeste)
- Ionic (Allen **1971**):
– – ♪ ♪ (ionic kuu)
ou ♪ ♪ – – (ionic ndogo)

B. 1. Ruwaza za Kiarabu na Kiajemi

B. 1) Mwundo wa mstari au ubeti katika Ushairi wa Kiarabu wa kiutamaduni

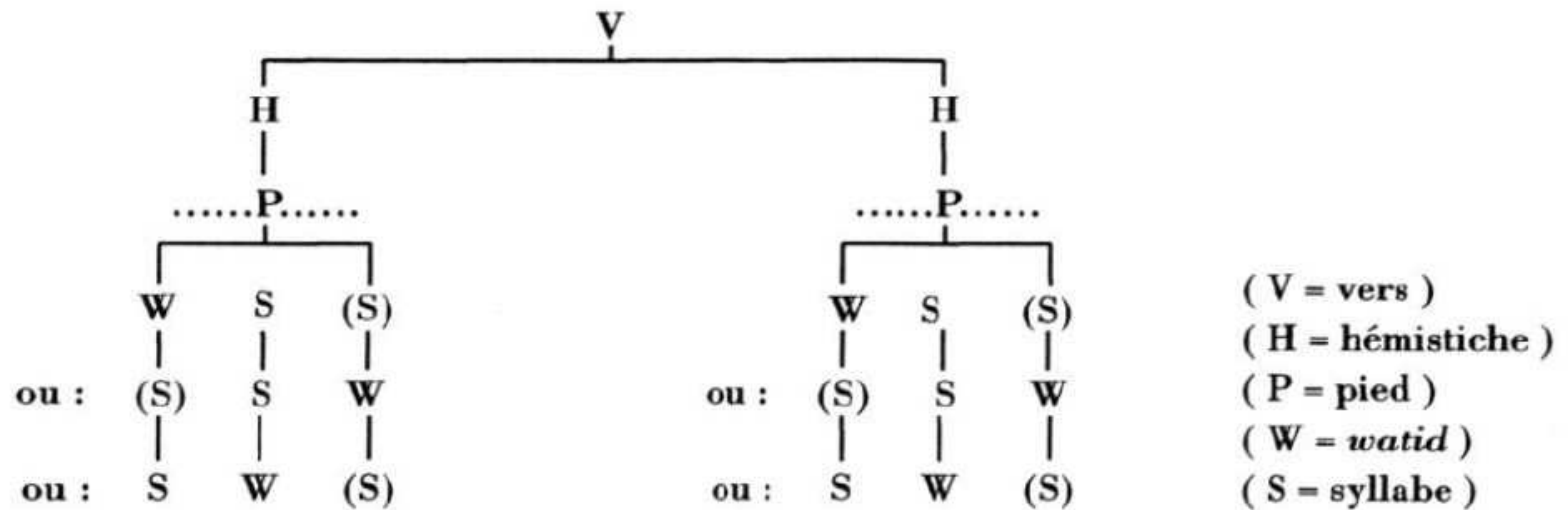

Source : Georges BOHAS et Bruno PAOLI « Métrique arabe : une alternative au modèle xalilien » in (BOHAS, G. *et al*, 1993 : 98).

V: mstari H: kipande P: mguu W: watid
yaani aina ya mfululizo wa silabi
S: silabi

B. 1) Mwundo wa mstari au ubeti katika Ushairi wa Kiajemi wa kiutamaduni

- Bahari ya *e motaqāreb*:

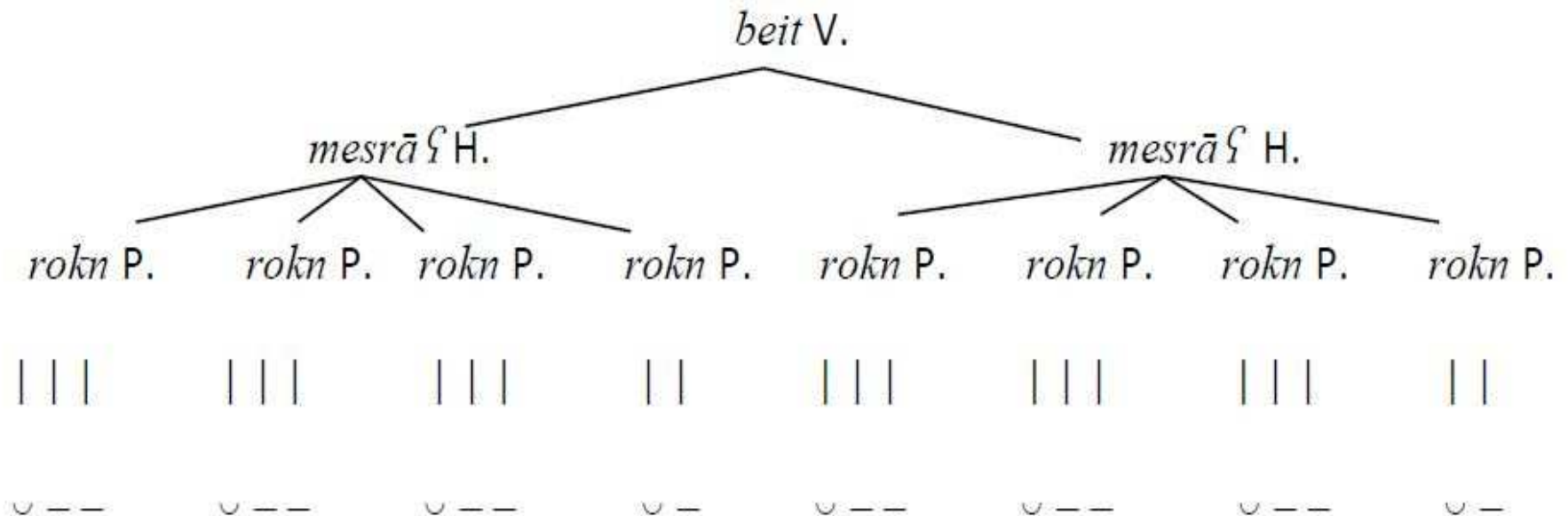

V: mstari H: kipande P: mguu S: silabi

B. 1.) Haiwezekani kutumia ruwaza hizo

- Ruwaza hizo zinaundwa kabisa na uwezo wa kutofautiana silabi kutokana na urefu au ufupi wake
- Katika fonolojia ya Kiswahili na lahaja zake:
 - Hakuna tofauti hiyo kati ya silabi fupi na ndefu
 - Pia hakuna tofauti kati ya urefu wa vokali
 - Kwa hivyo haiwezekani kabisa
- **Lakini kwa nini ruwaza hizo zaendelea kutumiwa?**

B. 1) Mwundo wa mstari au mshororo katika Ushairi wa Kiswahili wa kiutamaduni

- Bahari ya SHAIRI:

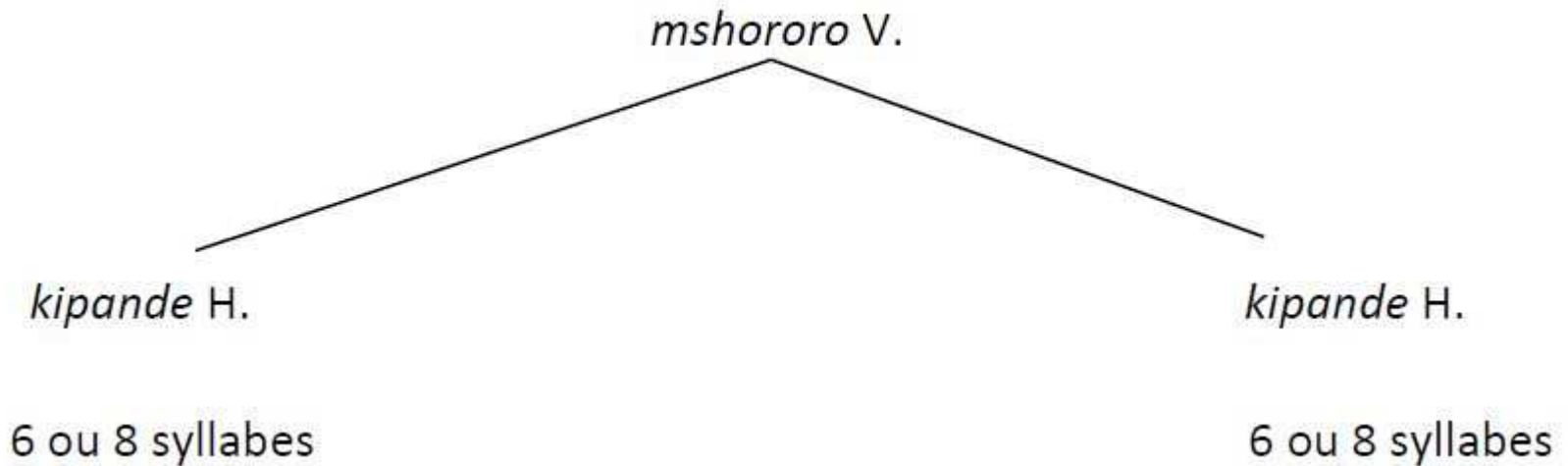

Mshororo au mstari una vipande viwili vilivyo na hesabu ya silabi 6 au 8

Ubeti katika bahari ya SHAIRI

- Katika ushairi wa Kiswahili neno la ubeti si mstari lakini kikundi cha mistari au mishororo
- Mishororo pia inakatwa kutokana na njia zinazofuatiliwa na vina
- Vina na mizani (urefu wa vipande) vinategemea **silabi**

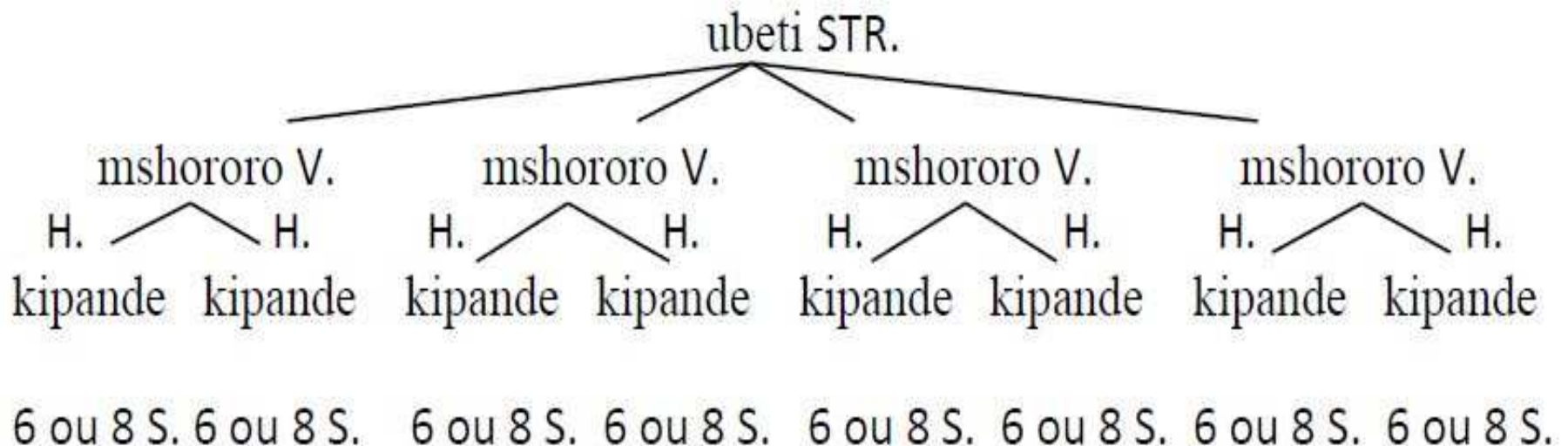

B. 1) Uarabu uko wapi katika Ushairi wa Kiswahili?

- *Maneno mengi ya istilahi ya kishairi yana asili ya Kiarabu*
- *Neno la ubeti linatokea bayt “nyumba, ubeti”*
- *Neno la shairi linatokea shair “mshairi”*
- *Mstari, Vina, Mizani, Bahari yanatokea Kiarabu pia nk*

Lakini si maneno yote pia mengi yana asili ya Kibantu...

Asili za istilahi ya ushairi

	Kiarabu	Kibantu
• Nomino		
• Aina	+	-
• Arudhi	+	-
• Bahari	+	-
• Diwani	+	-
• Hisabu	+	-
• Kifungu	-	+

	Kiarabu	Kibantu
• Nomino		
• Kina	+	+
• Kipande	-	+
• Kiwango	-	+
• Kituo	-	+
• Kupindulia	-	+
• Mizani	+	-
• Mkondo	-	+

	Kiarabu	Kibantu
• Nomino		
• Mshororo ?	Ar. <i>miṣrā'</i> ; pers. <i>mesrā</i> ϣ	
• Mstari	+	-
• Mshuko	-	+
• Shairi	+	-
• Silabi	-	-
• Ubeti	+	-

B. 2. Ruwaza zinazoundwa na kikazo

- Mwanzishi wa nadharia hiyo, Alice Werner:
“(…), and the conclusion I am led to adopt is that the verse is measured by beats rather than by syllables (…).”
(WERNER, A., 1917)
- Kama katika ruwaza za Kigiriki, Kiarabu na Kiajemi nadharia hiyo inapingana na nadharia ya kienyeji ambazo zimeshaeleza kwamba washairi wanatunga ubeti (verse) kwa kutumia vina na mizani yaani silabi kama msingi mkuu wa arudhi

Matokeo yake

- Hesabu ya vikazo inabadilika kutoka mstari mmoja mpaka mstari mwingine wa utenzi mmoja
- Nadharia ya vikwazo katika ushairi inataka hesabu hiyo iwe sawa katika mistari yote, kwa hivyo nadharia imekosa
- Washairi wa Kiswahili wameshaeleza kuwa wanatunga kwa kutumia vina na mizani yaani msingi wa kisilabi

Sababu za upungufu wa ajabu katika nadharia za wageni

- Ajabu ni kuwa makosa yanaendelea sheria za arudhi zikiwa zimeshaelezwa wazi kuanzia mwaka 1954
- Kwa mwandishi kama Shariff (1988) makosa makubwa kama hayo hayawezekani kutokana na wataalamu isipokuwa yanatendwa maksudi
- Tumeshanona katika historia kuwa nadharia fulani zakataa asili ya Kiafrika kwa mambo ya Kiustaarabu (mfano wa Great Zimbabwe)
- Sababu nyingine zipo: kuzungumza kuhusu vitu ambavyo havijulikani sana, kuzungumza bila kujua, majaribio kupinga uhalisi wa kitu fulani kugundua kitu kingine, *nk.*

B. 4) Misingi ya Arudhi ya Ushairi wa Kiswahili

- Ubeti unaundwa na misingi minne:
- *vina*
- *mizani*
- *mishororo*
- *vipande*

(ABEDI, 1954; SHARIFF, 1988; KING'EI *et al*, 2001; ROY, 2013)

C. Kutoka Misingi mpaka Bahari

1) Bahari

2) Mikondo

3) Mitindo na Aina

C. 1. Bahari

- Idadi yake inaweza kubadilika?
 - a) Sheikh Nabhany wa Mombasa (1985) anasema kuna bahari 13 tu, idadi yake haiwezi kubadilishwa. Kwa maoni yake mashairi huru si mashairi.
 - b) Ibrahim Noor Shariff (1988) anafikiri kuwa idadi inategemea uwezo wa akili ya mtu kwa hivyo inaweza kubadilika mshairi iwe Mswahili .
 - c) Sanaa ya Ushairi ina wenyeji wengi sasa. Si Waswahili Visiwani tu. Mathias E. Mnyampala aliumba bahari mpya akitunga kama mshairi wa kiutamaduni.

C. 1. a.) Bahari 13 za Ushairi wa kiutamaduni Mwambao:

- 1) WIMBO**
- 2) SHAIRI**
- 3) ZIVINDO**
- 4) UTENZI, UTENDI**
- 5) UTUMBUIZO**
- 6) HAMZIYA**
- 7) DURA MANDHUMA - INKISHAFI**
- 8) UKAWAFI**
- 9) WAJIWAJI**
- 10) TIYANI FATIHA**
- 11) WAVE**
- 12) KIMAI**
- 13) SAMA - MAHADHI - SAUTI**

C. 2. Bahari ya UTENZI kwa herufi za Kiajemi: mstari mmoja wa vipande vinne ni ubeti mmoja

*Utenzi wa Mwana
Kupona*

Tarehe: 1858

Mshairi: Mwana
Kupona Binti
Msham

Mahali: Lamu
(Kenya)

SOAS Swahili Manuscripts



C. 2. UTENZI na herufi za Kirumi: mistari minne ni ubeti mmoja

Présentation de la versification des strophes 75 et 76 du poème Kimwondo namba 'two'

strophe (ubeti) n° 75

a:	twā'yu:a	'ku:wa	lɪ'sa:nɪ
	twa-yu:-a	'ku:-wa	lɪ-'sa:-nɪ
	1	2	3 4 5 6 7 8
b:	hɪ'ɟe:pa	'li:lo	mɔ'ɟo:nɪ
c:	aka'nɛ:na	hað'ra:nɪ	
d:	bi:la	'wɛwɛ	kurɪ'ðɪ:a

" Nous savons que la langue "

mshororo (pl **mishororo**): un vers composé, ici, de huit syllabes ou **mizani** (sg **mizani**)

" Dérobe ce qui est dans le cœur "

" Et elle parle en public "

" Sans que tu aies à donner ton avis "

ubeti (pl **beti**): strophe composée de quatre **mishororo** (a, b, c, d)

strophe (ubeti) n° 76

kina (pl **vina**): rime interne à l'**ubeti**, répétition de la syllabe finale des trois premiers **mishororo**

a:	'hi:nɪ	nɪ'kʰu:ɔwa	he'ki:ma
b:	me'wɛ:ka	'mo:la	ka'ri:ma
c:	mwa:na	a'da:mu	ku'se:ma

" Ceci est une grande source de sagesse "

" Que le Seigneur, le Généreux a placée "

" Que l'être humain dise "

kikomo (pl **vikomo**): "pause", ou quatrième et dernier **mshororo** (d) de chaque **ubeti**

d:	lɪ'le:	aloðamɪ'ri:a
----	--------	--------------

" Ce qu'il a l'intention de faire "

bahari (pl **bahari**): rime finale, ici, la voyelle **a** de la dernière syllabe qui se répète tout le long du poème à la fin du **kikomo** de chaque **ubeti**

Kimwondo #2

Tarehe: 1975

Mshairi: Mahmud
Ahmed Abdul Qadir
« MAO »

Mahali: Lamu
(Kenya)

ROY, M. 2013. Kiamu, archipel de Lamu. PAF. pp 174-175

C. 2. Lakini ni bahari moja tu kwa sababu msingi wa vina unalingana kabisa

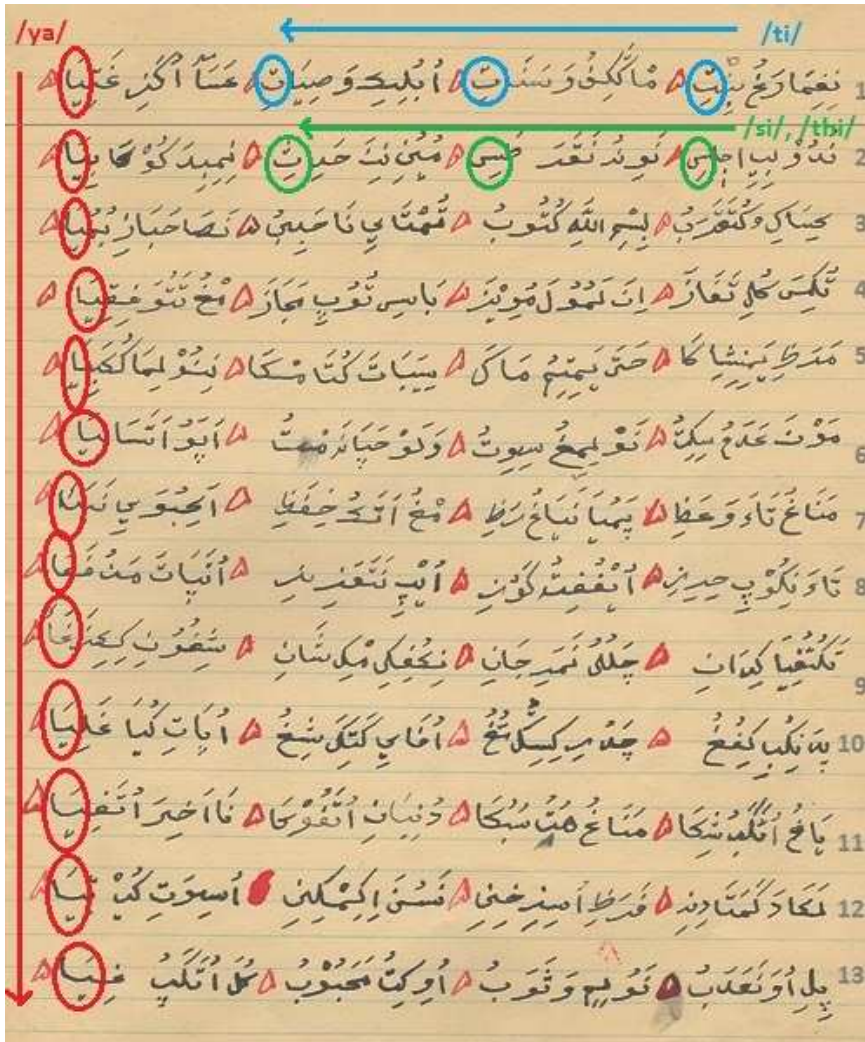

Présentation de la versification des strophes 75 et 76 du poème Kimwondo namba 'two'

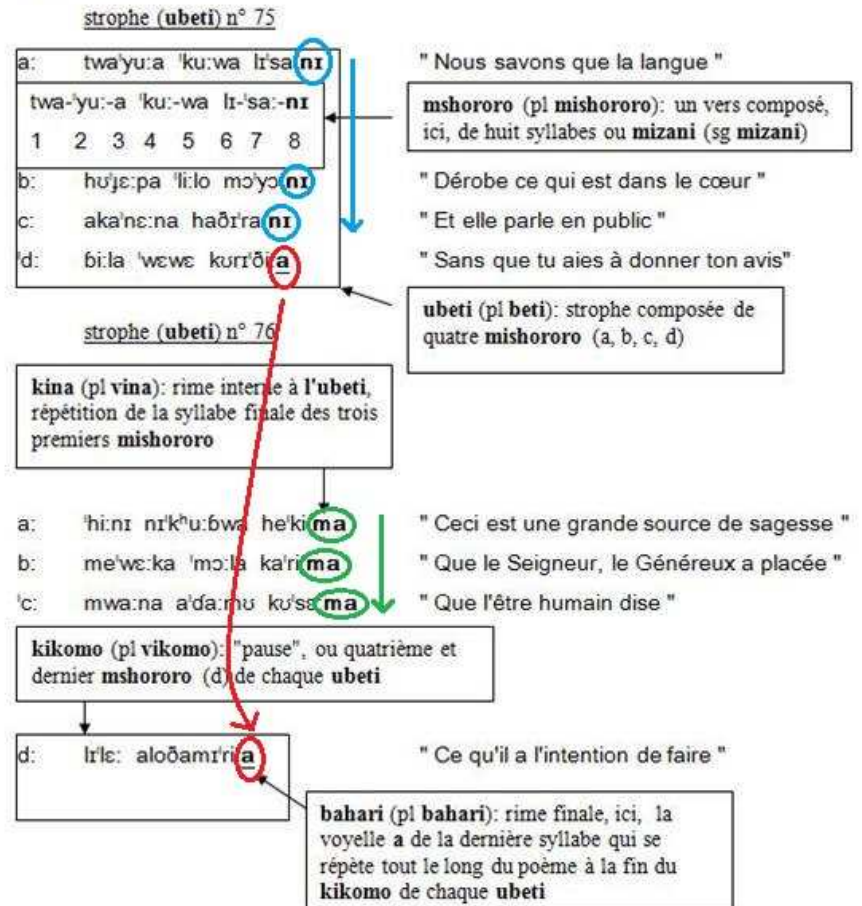

C. 2. Mfululizo wa vipande vinne vyenye silabi 8 ni ubeti mmoja

Utenzi wa Mwana Kupona (1858):

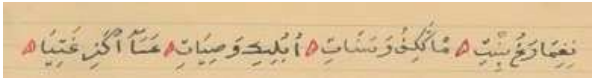

•Strophe 1

- 1.Ne-ge-ma wa-ngu bi-n-ti
- 2.M-cha-che-fu wa sa-na-ti
- 3.U-pu-li-ke wa-si-a-ti
- 4.A-sa u-ka-zi-nga-ti-(y)a

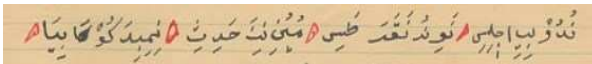

•Strophe 2 (3 ktk. J.W.T ALLEN 1962)

- 1.Ndo-o mbe-e u-ji-li-si
- 2.Na wi-no na qa-ra-ta-si
- 3.Mo-yo-ni ni-na ha-di-thi
- 4.Ni-me-pe-nda ku-kwa-mbi-a

Kimwondo #2 (1975):

Strophe 75

- Twa-yu-a ku-wa li-sa-ni
Hu-je-pa li-lo mo-yo-ni
A-ka-ne-na ha-dhi-ra-ni
Bi-la we-we ku-ri-dhi-(y)a

Strophe 76

- Hi-ni ni ku-bwa he-ki-ma
Me-we-ka Mo-la Ka-ri-ma
Mwa-na A-da-mu ku-se-ma
Li-le a-lo-dha-mi-ri-(y)a

C.2. UTENZI wa karne ya 16 na 19

- 1532 *Utenzi wa Fumo Liyongo*
- 1858 *Utenzi wa Mwana Kupona*
- Tenzi hizo mbili zenye arudhi sawa kupitia karne zilitungwa kwenye mahali ya Visiwa vya Lamu

C.3. Bahari ya SHAIRI

- Idadi ya mistari katika ubeti mmoja haiwezi kupungua mistari minne
- Vina vya kati na vya mwisho vinakata vipande viwili katika kila mstari
- Kipande cha mwisho kabisa cha ubeti unaweza kuwa na kina kinacholingana popote katika vipande vya mwisho vya beti zote nyingine
- Katika ukurasa wa karatasi njia za vina zinachora mipango maalum inayounda aina au mtindo fulani vya mashairi

KUPINDULIA 1

KIBAYA KINA MWENYEWE

Nilikwenda ziwa Gombo,

Pamoja na changu chombo,

Nikasikia mafumbo,

Kibaya kina mwenyewe,

8 syllabes

samaki wakavuliwe,

havue nifanikiwe,

samaki kwitwa tumbawe,

ingawa chanuka shombo.

8 syllabes

LE MAUVAIS A UN PROPRIETAIRE

Je suis allé au lac Gombo, et que
les poissons soit pêchés,

Avec mon bateau, qu'on ne les
[littéralement qu'il ne NDT] pêche
pas afin que je réussisse,

Puis j'entendis des énigmes, le
poisson être appelé du corail,

La mauvais a un propriétaire,
quand bien même il pue l'odeur
du poisson.

[les tracés des chaînes de rimes sont de nous NDT]

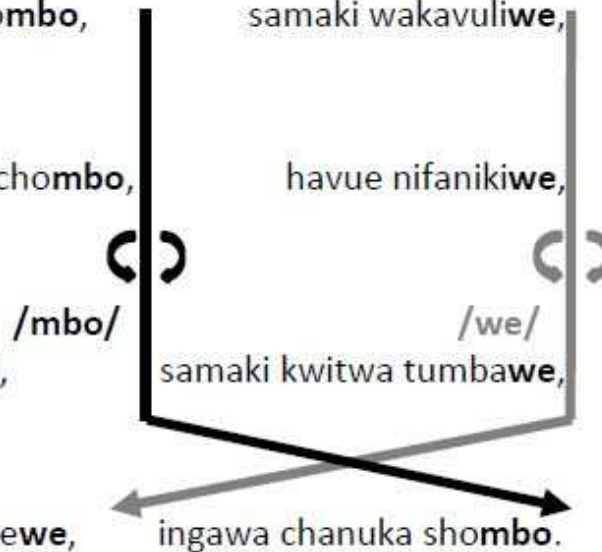

MSHUKO

DAIMA PIMA UPEPO

Kinga moto uwakapo,

Zima hapo uanzapo,

Moto hauna mkwepo,

/po/

Chungua sana upepo,

8 syllabes

na uzime uzimapo,

ni hatari uwachapo,

pande zote uzingapo,

/po/

ni wapi welekeapo.

8 syllabes

TOUJOURS PRENDS LA MESURE DU VENT

Préviens là où s'allume le feu, et éteins où il s'éteint,

Eteins-le au début, c'est dangereux si tu le laisses,

Le feu n'a pas de moyen d'être évité, quand de tous côtés il fait le tour,

Regardes bien le vent, la direction dans laquelle il se dirige.

[les tracés des chaînes de rimes sont de nous NDT]

KUPINDULIA 2

« MTOTO KUOMBA PESA

Mabwana nawauliza, jambo linalonitasa,
Sijui ntawachukiza, hutokea nikakosa,
Iwapo linapendeza, niambiwe kwa siasa,
Mtoto kuomba pesa, hii ni tabia gani ?
/za/ (C) (C)⁸ /sa/ (C) (C)
/ni/ (C) (C)

8 syllabes

8 syllabes

L'ENFANT MENDIANT

Messieurs je vous demande, une chose
qui me cause du soucis,
Je ne sais si vous me détesterez, s'il
s'avère que j'ai commis une faute,
Si la chose vous plaît, répondez-moi par la
politique,
Un enfant qui mendie de l'argent, qu'est
-ce que ce comportement ?

[le tracé des chaînes de rimes est de nous NDT] »

Bahari ya WIMBO na njia mbili za vina

*Huba na mapendi, yamezoningiya,
Hamu huitundi, hata saa moya,
Toba wangu kandi, huwat'i udhiya.*

Zena, 1966, Mombasa (Kenya)

WIMBO 3*(p=2|6,a-6,b#)

Modèle graphique

1^{er} vers/mshororo : 6 syllabes, **a**
2^{ème} vers/mshororo : 6 syllabes, **a** rimes internes
3^{ème} vers/mshororo : 6 syllabes, **a** vina vya kati

1^{er} hémistiche/kipande

6 syllabes, **b#**
6 syllabes, **b#** rimes finales
6 syllabes, **b#** vina vya mwisho

2^{ème} hémistiche/kipande

Bahari ya WIMBO na njia tatu za vina

Huna ihisani ungatendwa wema hukumbuki
Hutundi huoni mambo ya dhuluma yenye dhiki
Nyonda huthamini mbeko na heshima huzitaki

Nabhany, 1984, Mombasa (Kenya)

WIMBO 3*(p=3|6,a-6,b-4,c#)

Modèle graphique

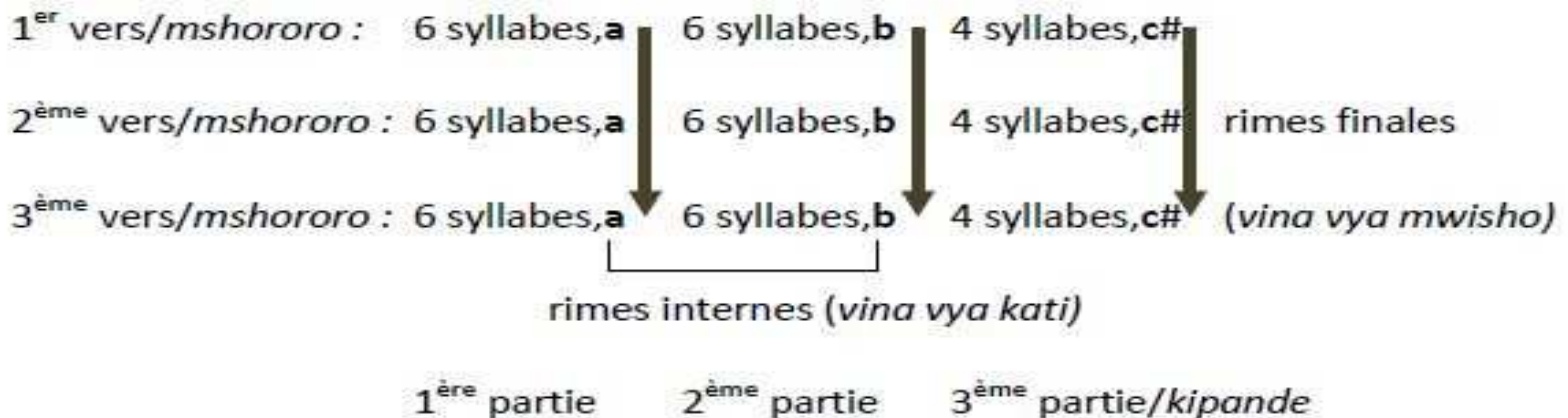

Bahari ya WIMBO na njia nne za vina

Kukwepuka nana sitaki nasonona ndani
Kusubiri tena ni dhiki muhibana lini ?
Nyonda kuonana ashiki hali sina shani

Nabhany, 1983, Mombasa (Kenya)

WIMBO 3*(p=4|6,a-3,b-4,c-2,d#)

Modèle graphique

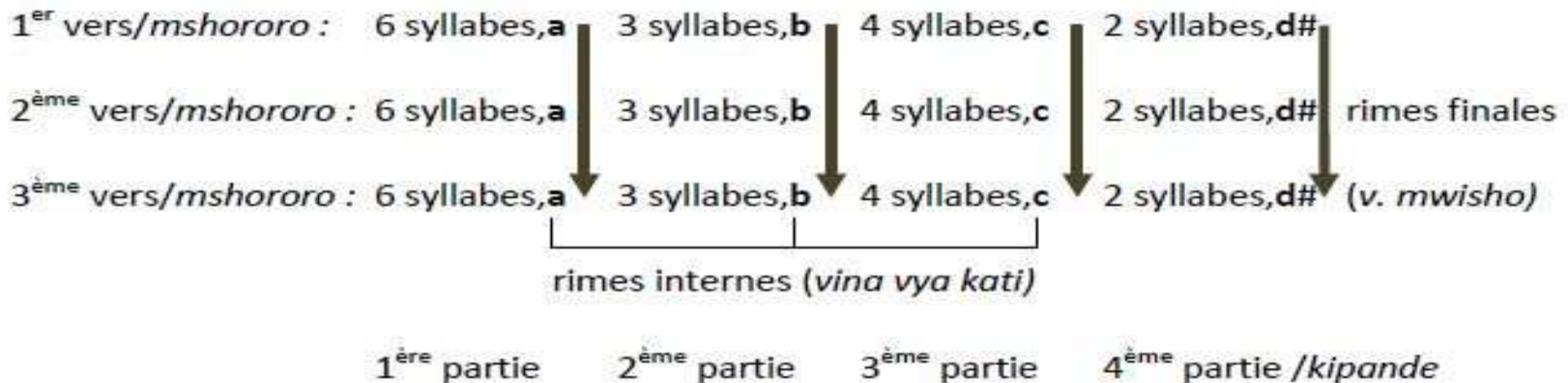

Bahari ya INKISHAFI ina njia ya viwango upande wa kushoto

19.

Dunia ni jifa	siikurubu
Haipendi mtu	ila kilabu
Ini hali gani	ewe labibu
Kuwania mbwa hutukizwaye !	

20.

Kamwe ina ila	iliyo mbovu
Ilikithiriye	ungi welevu
Ikalifu mno	kutaka mavu
Kupa watu ngeya	ikithiriye

Nasir, Sayyid Abdallah bin Ali (1720-1820)

Bahari ya UTUMBUIZO haina mizani lakini ina njia za vina

- « [...] *tumbuizo* [...] *ni ya utungo ambao hauna hisabu maalumu ya mizani, lakini mwisho wa kila kifungu au mshororo humalizikia kwa kina. Utumbuizo wa aina hii huweza kuwa na kina kimoja au zaidi. [...]* »
(SHARIFF, I., N., 1988: 52)

Muundo wa kihierarkia wa Misingi

- *Athari za misingi zinakuja moja baada ya nyingine kuzalisha ubeti:*

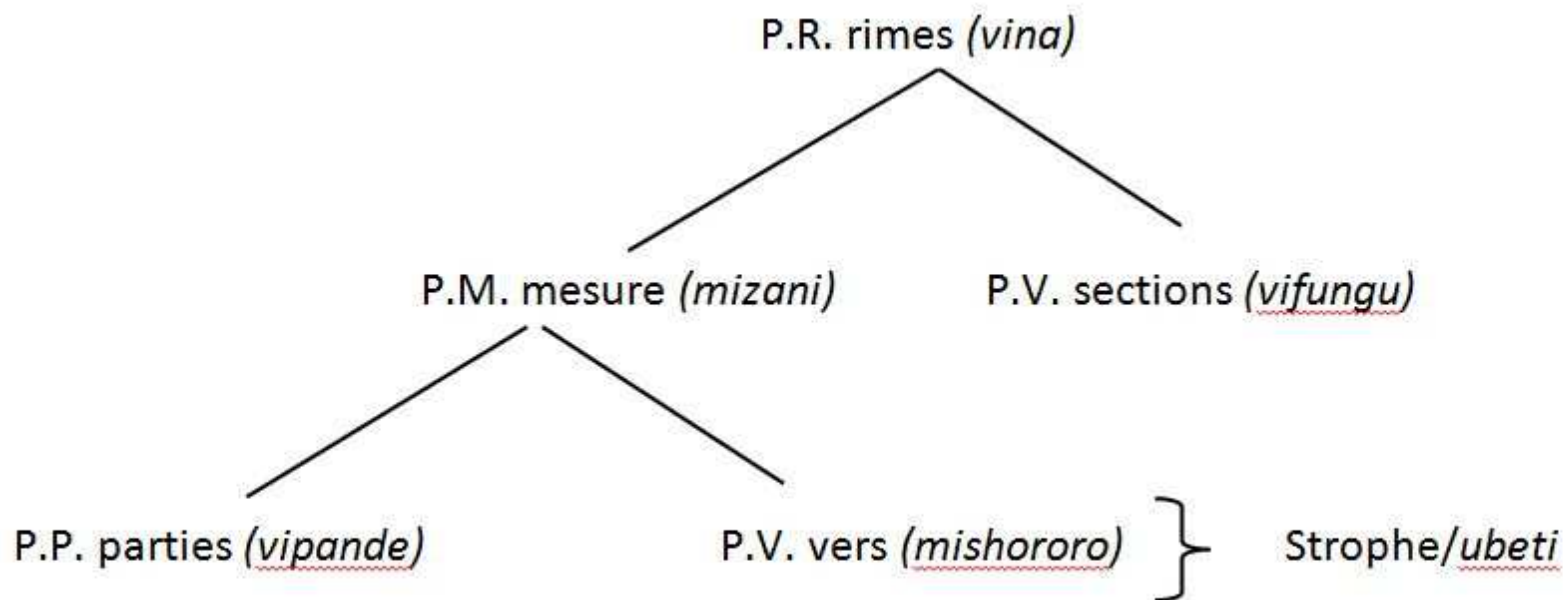

D.

Ushairi wa Mathias E. Mnyampala (1917-1969)

*Kuumba bahari na aina mpya za tungo kwa
kuhifadhi kabisa sheria za kiutamaduni wa
Ushairi wa Kiswahili*

D. UTENZI unaolingana kabisa na tenzi za zamani: *Utenzi wa Zaburi*

Waisome walimwengu,

Wamhimidie Mungu,

Muumba nchi na mbingu,

Aabudiwe Karimu

Que les hommes les lisent,

Qu'ils rendent gloire à Dieu,

Le Créateur du pays et du ciel,

Qu'Il soit vénéré le Généreux.

Dibaji nimemaliza,

Naanza kuieleza,

Msomaji tekeleza,

Haya ninotakalamu.

L'introduction j'ai terminée,

Je commence à l'expliquer,

Lecteur prends conscience,

De ces choses que j'écris.

Ninaianza zaburi,

Kwa njia ya ushairi,

Kama inavyohubiri,

Kuwadibu wanadamu.

Je commence les *Psaumes*,

Par le chemin de la poésie,

Comme il annonce ,

Pour enseigner aux êtres humains.

(MNYAMPALA, M., E., c.1965 : 9)

D. Mageuzo

- Mageuzo yote yanafuata sheria za misingi ya ushairi wa kiutamaduni.
- ***Mathias E. Mnyampala anazalisha ushairi mpya akihifadhi kabisa ushairi wa kale!***
- Bahari mpya ya NGONJERA
- Mtindo mpya wa VIDATO
- Bahari mpya ya MSISITIZO

D. Bahari ya NGONJERA kama Malumbano ya kishairi

MWANA L' ENFANT

- *Ala, hivyo baba kweli, mabepari ni mirija ?*
- *Hujikusanyia mali, kwa sababu ya ujanja,*
- *Uongo huzusha kweli, haki zetu kutupunja ?*
- *Azimio la Arusha, limeleta haki kweli.*

Et bien ! Ainsi c' est vrai père, les capitalistes sont des pailles à vin ?

Ils se récoltent les biens, en raison de l' astuce,

Le mensonge se dévoile vraiment, nos droits nous en priver ?

La déclaration d' Arusha, elle a apporté le droit vraiment.

BABA LE PERE

- *Azimio lenye heri, mkono ninaliunga,*
- *Alijalie Kahari, Rabi Mola Mwenye anga,*
- *Tukayafyeke mapori, shoka mundu na mapanga,*
- *Azimio la Arusha, laneemesha taifa.*

La déclaration est heureuse, ma main je lui prête,
Que Dieu la bénisse, le Puissant le Seigneur le Lumineux,

Et que nous allions défricher la brousse, hache faucille et machettes,

La déclaration d' Arusha, fait prospérer la nation.

NGONJERA

- Bahari hiyo inachanganyisha vitu vinne:
 - 1) Malumbano ya Kishairi ya Washairi kuanzia karne ya 19 [bahari ya MASHAIRI]
 - 2) Ngonjera za Kigogo ambazo ni Mahakama ya kiutamaduni kule Ugogoni
 - 3) Azimio la Arusha la 1967
 - 4) Mchezo wa kuigiza kutoka Ulaya

**Habari kutoka miswada ya
Mathias E. Mnyampala ambayo
haijachapishwa**

Miswada

- Ilikuwa inahifadhiwa kwa makini na mtoto wa pili wa Mathias E. Mnyampala, Bw. Charles M. Mnyampala
- Niliigundua Dodoma mwaka 2007 nikingozwa na Mugyabuso M. Mulokozi
- Niliruhusiwa kuinukulu yote kwa picha za kielektroni

Aina za miswada

- Miswada ya ushairi ambayo haijachapishwa bado
- Pia kuna miswada muhimu ya siasa na dini kama *Azimio la Arusha na Maandiko Matakatifu*
- Ndani yake Mnyampala anadhihirisha utakatifu na msingi wa kidini wa Azimio la Arusha kupitia Biblia, Kurani, Veddha na Masomo ya Kibuddha

Msimamo wa Julius K. Nyerere kuhusu mswada huo

- <https://medihal.archives-ouvertes.fr/medihal-01052416>

Pia Mnyampala aliandika habari za maisha yake

- Mswada uliandikwa kwa mkono wake wakati akikomea mwisho wa uhai wake (1968-1969)
- Ulipigwa chapa mwaka 2013 na shirika langu Ufaransa baada ya muda mrefu wa saburi
- Jina lake *Maisha ni kugharimia*

Maisha ni kugharimia



MAISHA NI KUGHARIMIA

MATHIAS E. MNYAMPALA



Kitabu hiki kwenye Google Books Tanzania: [bonyeza hapa](#)

MASHAIRI ya VIDATO

genre **SHAIRI** (quatre vers à hémistiches octosyllabiques par strophe/*ubeti*)

strophe/*ubeti* 1

1 ^{er} vers :	KAMA watunga 'vidato'	ya vina kuvibadili
	1 ^{er} hémistiche	2 ^{ème} hémistiche
2 ^{ème} vers :	Lugha uipambe vito	bora bora vya aali
	8 syllabes (1) /to/	8 syllabes
3 ^{ème} vers :	HAKUNA mwingine mto	ububujao kuwili
4 ^{ème} vers :	KIONGOZI ndio mali	Jarida la Kiswahili /li/ (2)
	(3) /li/	

strophe/*ubeti* 2

1 ^{er} vers :	KAMA fawidhi fadhili	afadhiliye taifa
	1 ^{er} hémistiche	2 ^{ème} hémistiche
2 ^{ème} vers :	Kuandika Kiswahili	cha ufasaha na sifa
	8 syllabes	8 syllabes
3 ^{ème} vers :	HAKUNA kupita hili	kwa ukarimu wa dhifa
4 ^{ème} vers :	KIONGOZI ndio shufa,	Jarida la Kiswahili /li/ (2)
	(3) /fa/	

strophe/*ubeti* 3

1 ^{er} vers :	KAMA utapiga defa	gazeti lipi lapita
	1 ^{er} hémistiche	2 ^{ème} hémistiche
2 ^{ème} vers :	Kwa mpango na sahifa	tegemeo la UKUTA
	8 syllabes	8 syllabes
3 ^{ème} vers :	HAKUNA ila magofa	magazeti ya matata
4 ^{ème} vers :	KIONGOZI ndiye nyota	Jarida la Kiswahili /li/ (2)
	(4) /ta/	

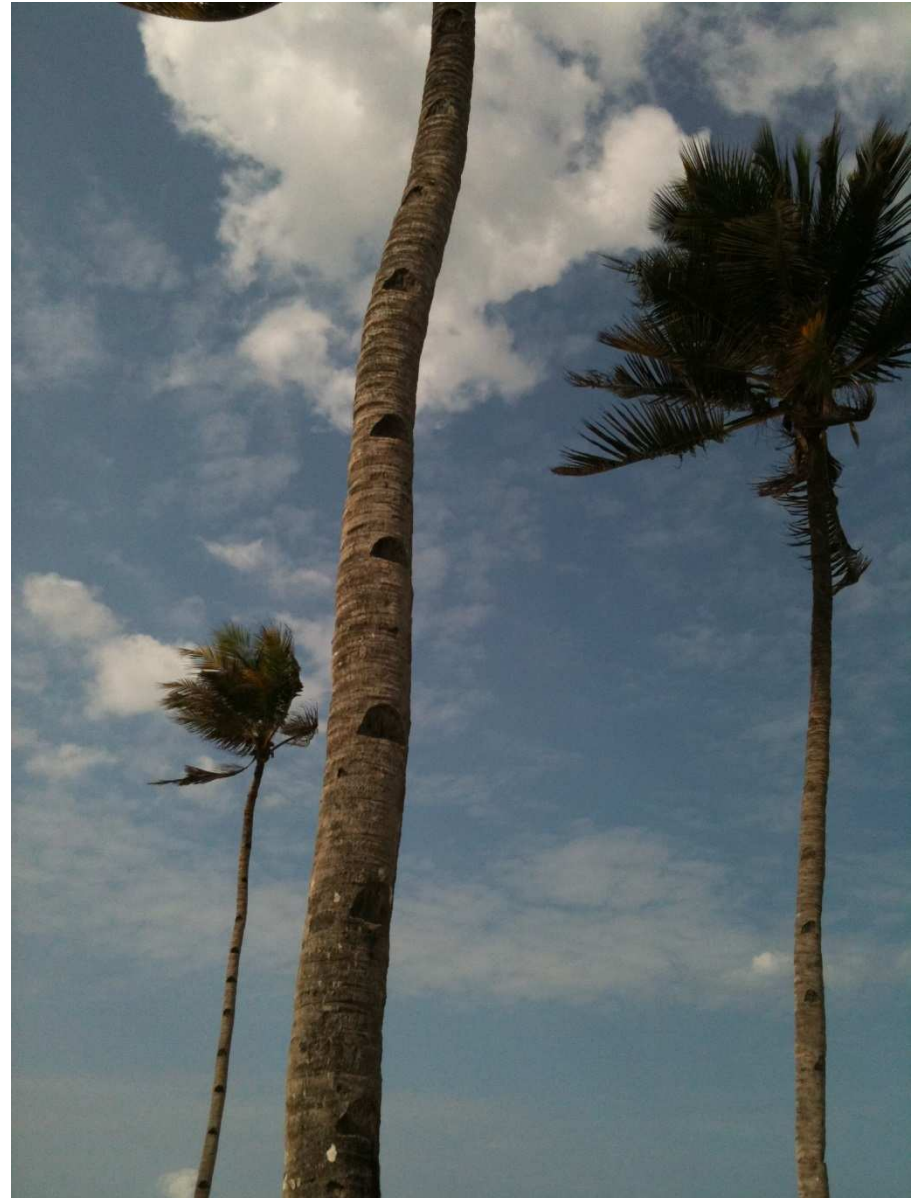

D. Bahari mpya ya MSISITIZO

MSISITIZO

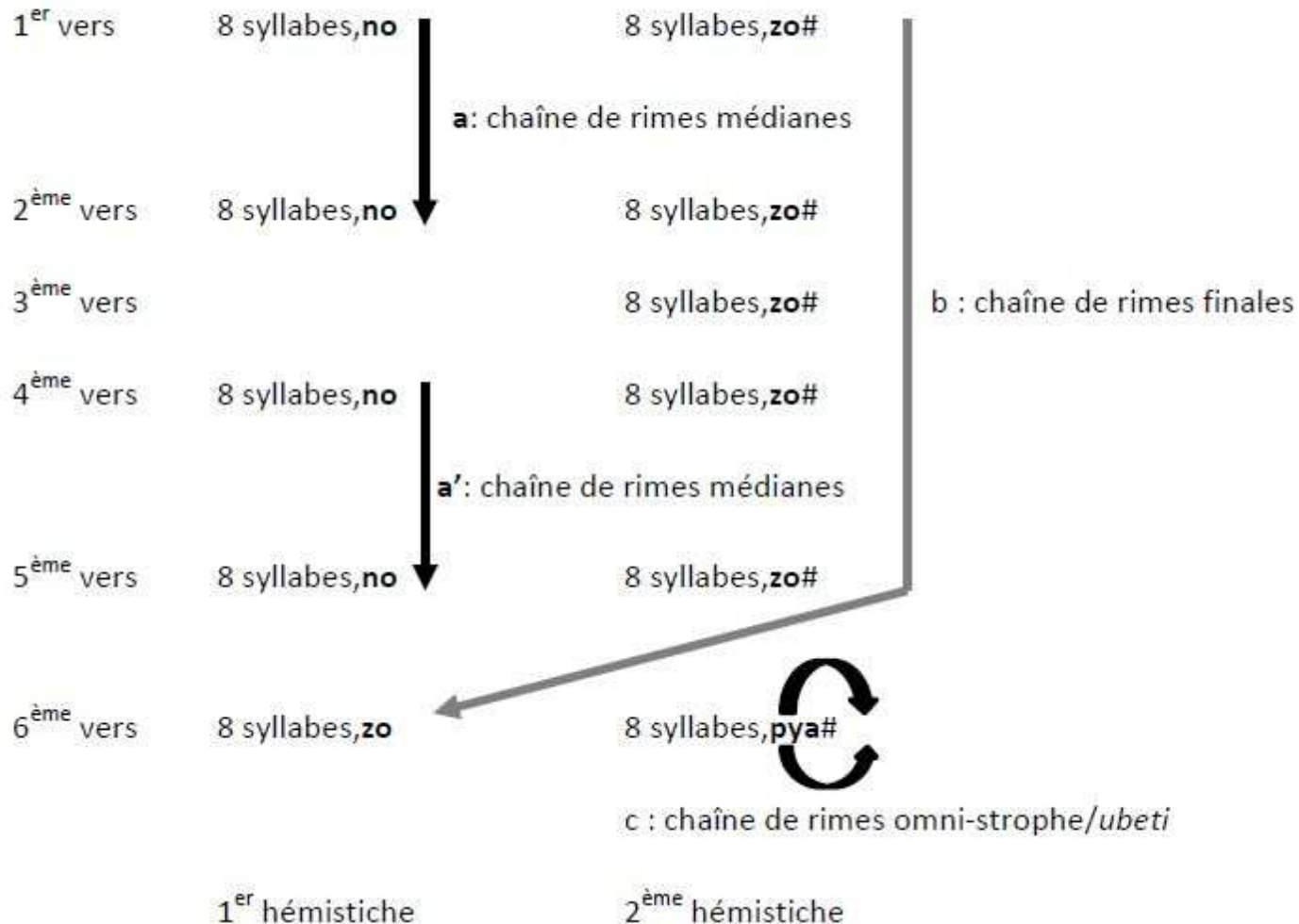

Chombo cha Taifa letu (J.K. Nyerere)

strophe/*ubeti* n

ligne/*mstari*¹¹¹ 1 :

8 syllabes, **a(n)** ↓

ligne/*mstari* 2 :

8 syllabes, **a(n)** ↓

ligne/*mstari* 3 :

8 syllabes, **b(n)** ↓

ligne/*mstari* 4 :

8 syllabes, **b(n)** ↓

ligne/*mstari* 5 :

8 syllabes, **c(n)** ↓

ligne/*mstari* 6 :

8 syllabes, **c(n)** ↓

Chombo cha Taifa letu,

Si sawa na vya wenzetu,

Vyao vyataka Rubani,

Aushike usukani,

Awe na mabaharia,

Wanaomsaidia.

Na kiwe kina mafuta,

Ya kutosha kukivuta,

Au kiwe na makaa,

Kwani pia yanafaa,

Chombo kimekamilika,

TAMATI

Asanteni sana.

©2014 Mathieu Roy

Habari zaidi kuhusu mimi:

<http://www.doyoubuzz.com/mathieu-roy>