

Mission archéologique départementale de l'Eure

RAPPORT DE FIN D'OPÉRATION DE DIAGNOSTIC ARCHÉOLOGIQUE

EVREUX
« 15 - 17 rue Saint-Louis »
Hôpital Saint-Louis

Tome 3 - Diagrammes et planches non interprétées

par Pierre WECH
avec la collaboration de Anaïs Billaux et Karine Duval



Fiche signalétique (1)

Volume 1

Auteur : Pierre WECH
Titre : *Rapport de fin d'opération de diagnostic archéologique - Evreux - « 15 - 17 rue Saint-Louis »
Hôpital Saint-Louis*
Sous-titre : *Tome 1 - Texte*

Volume 2

Auteur : Pierre WECH
Titre : *Rapport de fin d'opération de diagnostic archéologique - Evreux - « 15 - 17 rue Saint-Louis »
Hôpital Saint-Louis*
Sous-titre : *Tome 2 - Inventaires*

Volume 3

Auteur : Pierre WECH
Titre : *Rapport de fin d'opération de diagnostic archéologique - Evreux - « 15 - 17 rue Saint-Louis »
Hôpital Saint-Louis*
Sous-titre : *Tome 3 - Diagrammes et planches non interprétées*

Nombre de pages : 183
Nombre d'illustrations :
Nombre de tableaux :
Nombre de planches : 120 + 30 diagrammes stratigraphiques

Volume 4

Auteur : Pierre WECH
Titre : *Rapport de fin d'opération de diagnostic archéologique - Evreux - « 15 - 17 rue Saint-Louis »
Hôpital Saint-Louis*
Sous-titre : *Tome 4 - Planches phasées*

Résumé :

Les 4,3 hectares de ce diagnostic, situé en plein coeur de l'agglomération actuelle d'Evreux, ont révélé des vestiges abondants et bien conservés, couvrant le Haut-Empire romain, la fin du Moyen Age et les périodes moderne et contemporaine.

Depuis les occupations « précoces » de la seconde moitié du I^{er} s. av. J.-C., jusqu'aux constructions successives de l'hospice de 1825 et du centre hospitalier de 1963, en passant par les premiers aménagements urbains de l'époque augustéenne, les habitats antiques, les thermes du I^{er} siècle et ceux du II^e, la désertion du quartier au III^e siècle, puis sa reconquête par les Jacobins et leur église Saint-Louis, le retour de l'habitat extra-muros, la création d'un cimetière et la canalisation d'un bras de l'Iton, ce sont toutes les pages d'une histoire bi-millénaire qui ont ici été tournées à l'occasion de cette opération extrêmement riche d'enseignements.

Fiche signalétique (2)

Situation de l'intervention archéologique

Département : Eure (27) *Arrondissement* : Evreux
Commune(s) : Evreux *Canton* : Evreux - Est
Lieu-dit : 15-17, rue Saint-Louis

Références cadastrales : AI 391 - 459 - 579 - 617

Coordonnées Lambert 93 : X ouest = 1 564 933 X est = 1 565 137
Y nord = 8 204 763 Y sud = 8 204 468
Z max = 69 m NGF Z min = 60 m NGF

Emprise de la prescription : 43 300 m² (soit 4,33 ha)

Occupation du sol : Variable (bâti, espaces verts, voiries, hélicoptère, ...)

Références administratives

Projet : Demande volontaire de diagnostic
Aménageur : Ville d'Evreux - Direction générale de l'aménagement urbain
Arrêté de prescription de diagnostic : AD - 2010 - 062 (modifié par AD- M - 2010 - 062)
Date de réception de la prescription : 16 août 2010 (modification le 11 février 2011)
Date d'engagement de la MADE : 11 février 2011
Date d'attribution du diagnostic : 15 février 2011
Dates d'intervention du : 11 avril 2011 *au* : 8 juin 2011
Opérateur : Mission archéologique départementale de l'Eure
Site archéologique de *Gisacum*
8, rue des thermes - 27930 Le Vieil-Evreux
Tél. : 02.32.31.94.78 - Fax : 02.32.29.86.56
Courriel : laurent.guyard@cg27.fr
ou pierre.wech@cg27.fr
N° opération MADE : AP - 034

Résultats significatifs

Programme :
Chronologie : périodes gallo-romaine, médiévale, moderne et contemporaine
Eléments de datation : céramiques, monnaies, maçonneries, matériaux divers
Précisions chronologiques : de la fin du Ier s. av. J.-C. à nos jours
Mots-clefs : ville antique, urbanisme, thermes, bâti, rue, habitat, solin, mur, trou de poteau, fosse, démolition, église, cimetière, canal, canalisation, vivier, hospice, fossé, foyer, ...









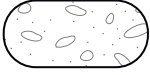

Lieu de dépôt du matériel archéologique : Mission archéologique départementale de l'Eure
8, rue des thermes - 27930 Le Vieil-Evreux
02.32.31.96.70

Table des matières

Planche 1 - Sondage 11 - Plan général en fin de fouille	7
Planche 2 - Sondage 11 - Coupe 1	8
Planche 3 - Sondage 11 - Légende et photo de la coupe 1	9
Planche 4 - Sondage 11 - Coupe 2	10
Planche 5 - Sondage 11 - Coupes 3 et 4 - Plan en cours de fouille	11
Planche 6 - Sondage 11 - Vues du fossé « précoce » au sud du sondage	12
Planche 7 - Sondage 11 - Structures « précoces » dans la partie nord du sondage	13
Planche 8 - Sondage 12 - Plan en fin de fouille	15
Planche 9 - Sondage 12 - Coupes 1 et 2	16
Planche 10 - Sondage 12 - Coupe 3	17
Planche 11 - Sondage 12 - Coupe 3 (photographies)	18
Planche 12 - Sondage 12 - Coupes 4 et 5	19
Planche 13 - Sondage 12 - Coupes 4 et 5 (photographies)	20
Planche 14 - Sondage 13 - Plan en fin de fouille	23
Planche 15 - Sondage 13 - Coupe 2	24
Planche 16 - Sondage 13 - Coupes 1 et 3	25
Planche 17 - Sondage 13 - Coupes 2 et 4	26
Planche 18 - Sondage 21 - Plan en fin de fouille	29
Planche 19 - Sondage 21 - Coupes 1 et 2	30
Planche 20 - Sondage 21 - Coupes 1 et 2 (légendes)	31
Planche 21 - Sondage 22 - Plan en fin de fouille	33
Planche 22 - Sondage 22 - Coupe 1	34
Planche 23 - Sondage 22 - Coupe 2	35
Planche 24 - Sondage 22 - Coupes 3 et 11	36
Planche 25 - Sondage 22 - Coupe 4	37
Planche 26 - Sondage 22 - Coupes 5 et 6	38
Planche 27 - Sondage 22 - Coupe 7	39
Planche 28 - Sondage 22 - Coupes 8, 9 et 10	40
Planche 29 - Sondage 23 - Plan en fin de fouille	45
Planche 30 - Sondage 23 - Coupe 1	46
Planche 31 - Sondage 23 - Coupe 1 (légende et photographies)	47
Planche 32 - Sondage 25 - Plan en fin de fouille	51
Planche 33 - Sondage 25 - Coupe 1	52
Planche 34 - Sondage 25 - Coupe 2	53
Planche 35 - Sondage 25 - Coupes 1 et 2 (photographies)	54
Planche 36 - Sondage 31 - Plan en fin de fouille	57
Planche 37 - Sondage 31 - Coupe 1	58
Planche 38 - Sondage 31 - Coupe 1 (photographies)	59
Planche 39 - Sondage 32 - Plan en fin de fouille	61
Planche 40 - Sondage 32 - Coupes 1 et 2	62
Planche 41 - Sondage 32 - Coupes 1 et 2 (photographies)	63
Planche 42 - Sondage 33 - Plan en fin de fouille	65
Planche 43 - Sondage 33 - Coupe 1	66
Planche 44 - Sondage 33 - Photographies	67
Planche 45 - Sondage 33 - Coupe 2	68
Planche 46 - Sondage 34 - Plan en fin de fouille	71
Planche 47 - Sondage 34 - Coupes 1 et 2	72
Planche 48 - Sondage 34 - Coupes 3 et 4	73
Planche 49 - Sondage 34 - Photographies	74
Planche 50 - Sondage 35 - Plan en fin de fouille	77
Planche 51 - Sondage 35 - Coupes 1 et 2	78
Planche 52 - Sondage 35 - Coupes 3, 4 et 5	79
Planche 53 - Sondage 35 - Coupes 6 et 7 - Plan de la partie sud	80
Planche 54 - Sondage 36 - Plan en fin de fouille	85
Planche 55 - Sondage 36 - Coupes 3, 4 et 5	86
Planche 56 - Sondage 36 - Coupes 3, 4 et 5 (légende et photographies)	87
Planche 57 - Sondage 36 - Coupes 6, 7, 8 et 9	88
Planche 58 - Sondage 36 - Coupes 6, 7, 8 et 9 (légende et photographies)	89
Planche 59 - Sondage 36 - Coupes 5, 7 et 10	90
Planche 60 - Sondage 36 - Coupes 3 et 9	91
Planche 61 - Sondage 36 - Coupes 1 et 2	92

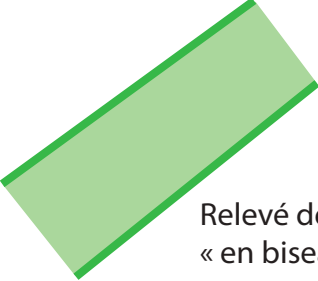
Planche 62 - Sondage 37 - Plan en fin de fouille	97
Planche 63 - Sondage 37 - Coupe 1	98
Planche 64 - Sondage 37 - Coupe 2	99
Planche 65 - Sondage 41 - Plan en fin de fouille	101
Planche 66 - Sondage 41 - Coupe 1	102
Planche 67 - Sondage 41 - Coupe 1 (légende et photographie)	103
Planche 68 - Sondage 41 - Coupes 2 et 3	104
Planche 69 - Sondage 41 - Coupes 2 et 3 (légende et photographie)	105
Planche 70 - Sondage 43 - Plan en fin de fouille	109
Planche 71 - Sondage 43 - Coupe 1	110
Planche 72 - Sondage 43 - Coupe 2	111
Planche 73 - Sondage 44 - Plan en fin de fouille	113
Planche 74 - Sondage 44 - Log, photographies et schéma de localisation des ensembles	114
Planche 75 - Sondage 44 - Relevé en plan des sépultures 582, 583 et 586	115
Planche 76 - Sondage 51 - Plan en fin de fouille	117
Planche 77 - Sondage 51 - Coupes 1 et 2	118
Planche 78 - Sondage 52 - Plan en fin de fouille	121
Planche 79 - Sondage 52 - Coupe 1	122
Planche 80 - Sondage 52 - Coupe 2	123
Planche 81 - Sondage 53 - Plan en fin de fouille	125
Planche 82 - Sondage 53 - Coupe 1 et relevés des structures reconnues	126
Planche 83 - Sondage 54 - Plan en fin de fouille	129
Planche 84 - Sondage 54 - Coupes 1 et 2	130
Planche 85 - Sondage 61 - Plan en fin de fouille	133
Planche 86 - Sondage 61 - Coupe 1	134
Planche 87 - Sondage 61 - Coupe 1 (photographies)	135
Planche 88 - Sondage 62 - Plan en fin de fouille	137
Planche 89 - Sondage 62 - Log et photographie	138
Planche 90 - Sondage 63 - Plan en fin de fouille	139
Planche 91 - Sondage 63 - Coupe 1	140
Planche 92 - Sondage 63 - Coupe 1 (légende et photographie)	141
Planche 93 - Sondage 63 - Coupe 2	142
Planche 94 - Sondage 72 - Plan en fin de fouille	145
Planche 95 - Sondage 72 - Coupes 1 et 2	146
Planche 96 - Sondage 72 - Coupe 3	147
Planche 97 - Sondage 73 - Plan en fin de fouille	149
Planche 98 - Sondage 73 - Plan des structures des thermes gallo-romains	150
Planche 99 - Sondage 73 - Coupe 1	151
Planche 100 - Sondage 73 - Elévation 2 et profil 3	152
Planche 101 - Sondage 73 - Coupe 1, élévation 2 et profil 3 (photographies)	153
Planche 102 - Sondage 74 - Plan en fin de fouille et coupe 1	155
Planche 103 - Sondage 75 - Plan en fin de fouille	157
Planche 104 - Sondage 75 - Coupe 1	158
Planche 105 - Sondage 75 - Coupes 1, 2 et 3 (photographies)	160
Planche 106 - Sondage 75 - Coupes 4, 5 et 6	161
Planche 107 - Sondage 75 - Coupes 4, 5 et 6 (légende et photographies)	162
Planche 108 - Sondage 81 - Plan en fin de fouille	165
Planche 109 - Sondage 81 - Coupe 1	166
Planche 110 - Sondage 81 - Coupes 2 et 3	167
Planche 111 - Sondage 82 - Plan en fin de fouille, log et photographie	169
Planche 112 - Sondage 83 - Plan en fin de fouille	171
Planche 113 - Sondage 83 - Coupe 1	172
Planche 114 - Sondage 83 - Coupe 2	173
Planche 115 - Sondage 83 - Coupe 3	174
Planche 116 - Sondage 84 - Plan en fin de fouille	177
Planche 117 - Sondage 84 - Coupes 1 et 2	178
Planche 118 - Sondage 84 - Coupes 1 et 2 (légende et photographies)	179
Planche 119 - Sondage 84 - Coupes 3 et 4 (photographies)	180
Planche 120 - Sondage 84 - Coupes 3 et 4	181

Légende pour les plans et coupes :

-  Limite de fouille
-  Altitude (NGF)
-  Substrat
-  Clou topo
-  Structure en creux non fouillée / fouillée
-  Aménagement / construction (mur, solin, ...)
-  Relevé de coupe
-  Relevé de coupe « en biseau »
-  Mortier
-  Silex
-  Calcaire
-  Terre cuite

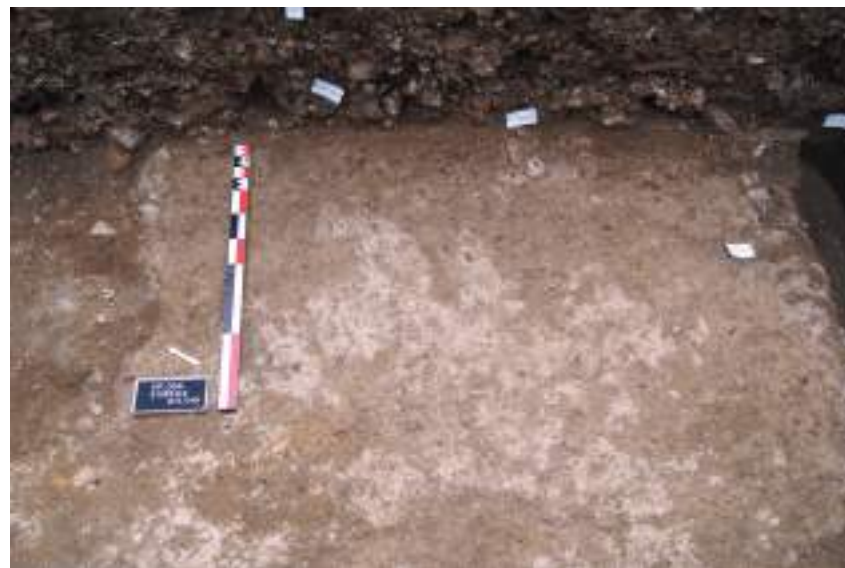
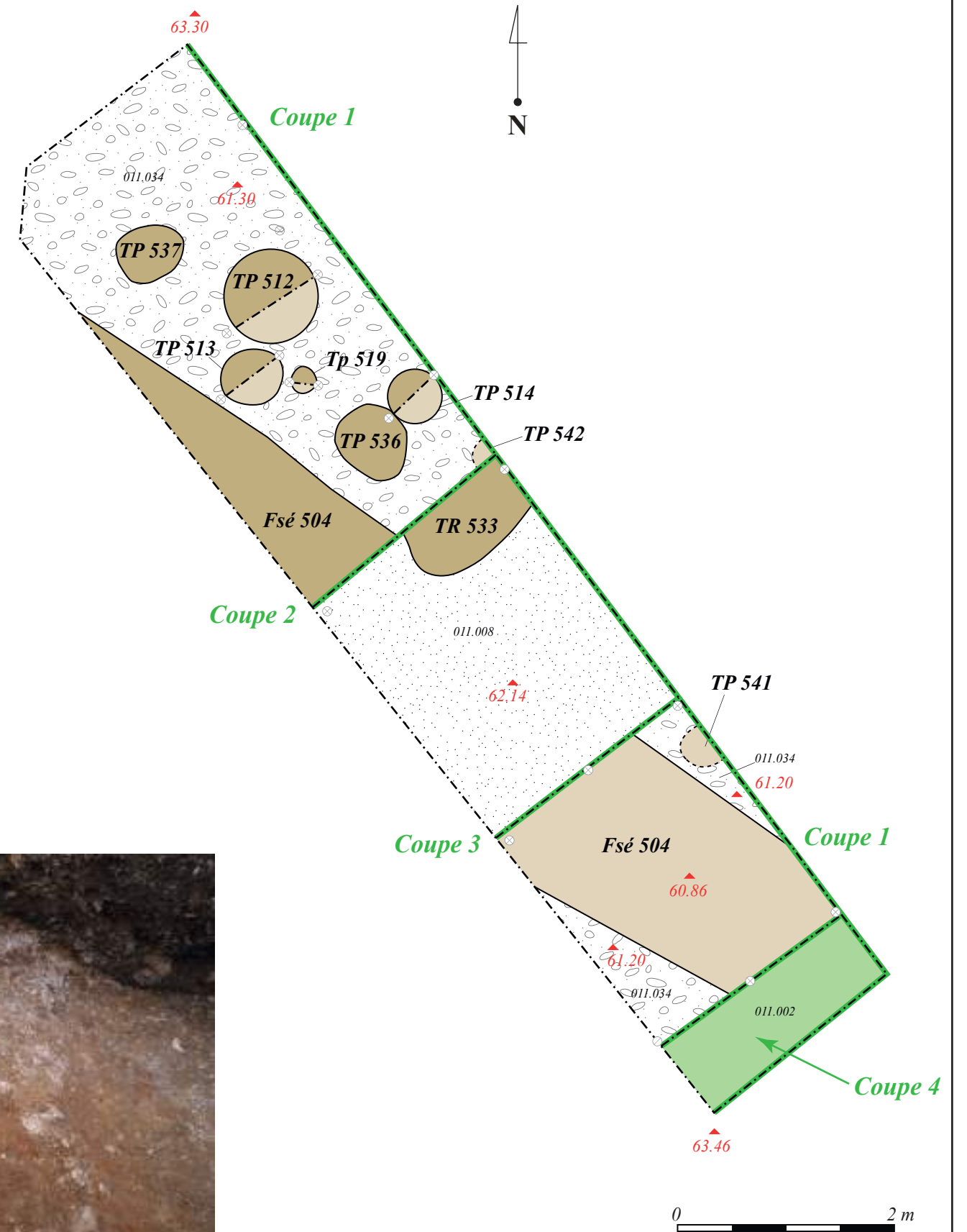
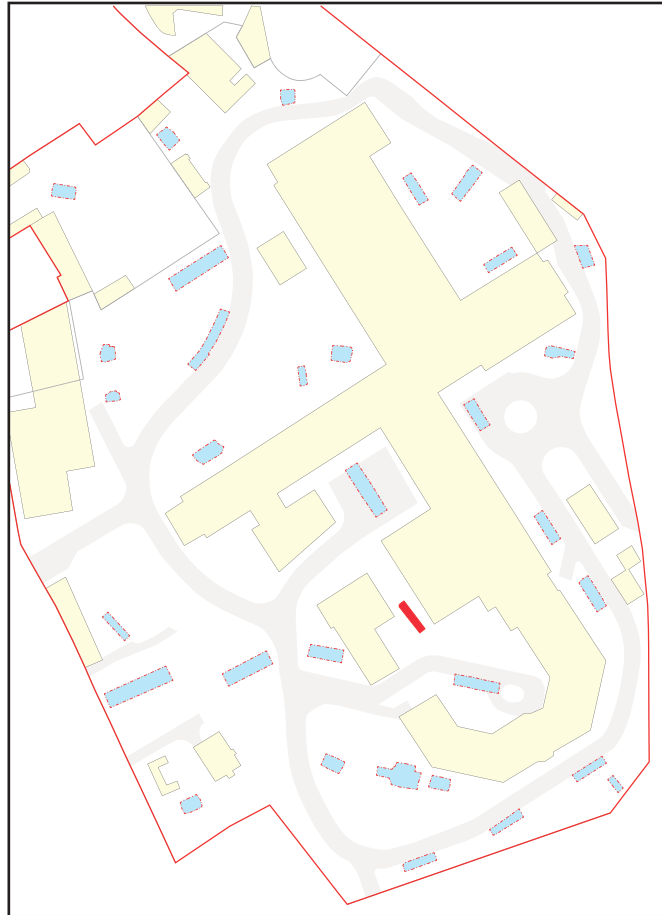

002. Apport de sédiment - Limon très sableux gris beige avec des traces d'oxydation.
008. Sol de mortier grisâtre.
034. Substrat - Limon argileux orangé homogène et compact.

Planche 1
Sondage 11 - Plan général en fin de fouille

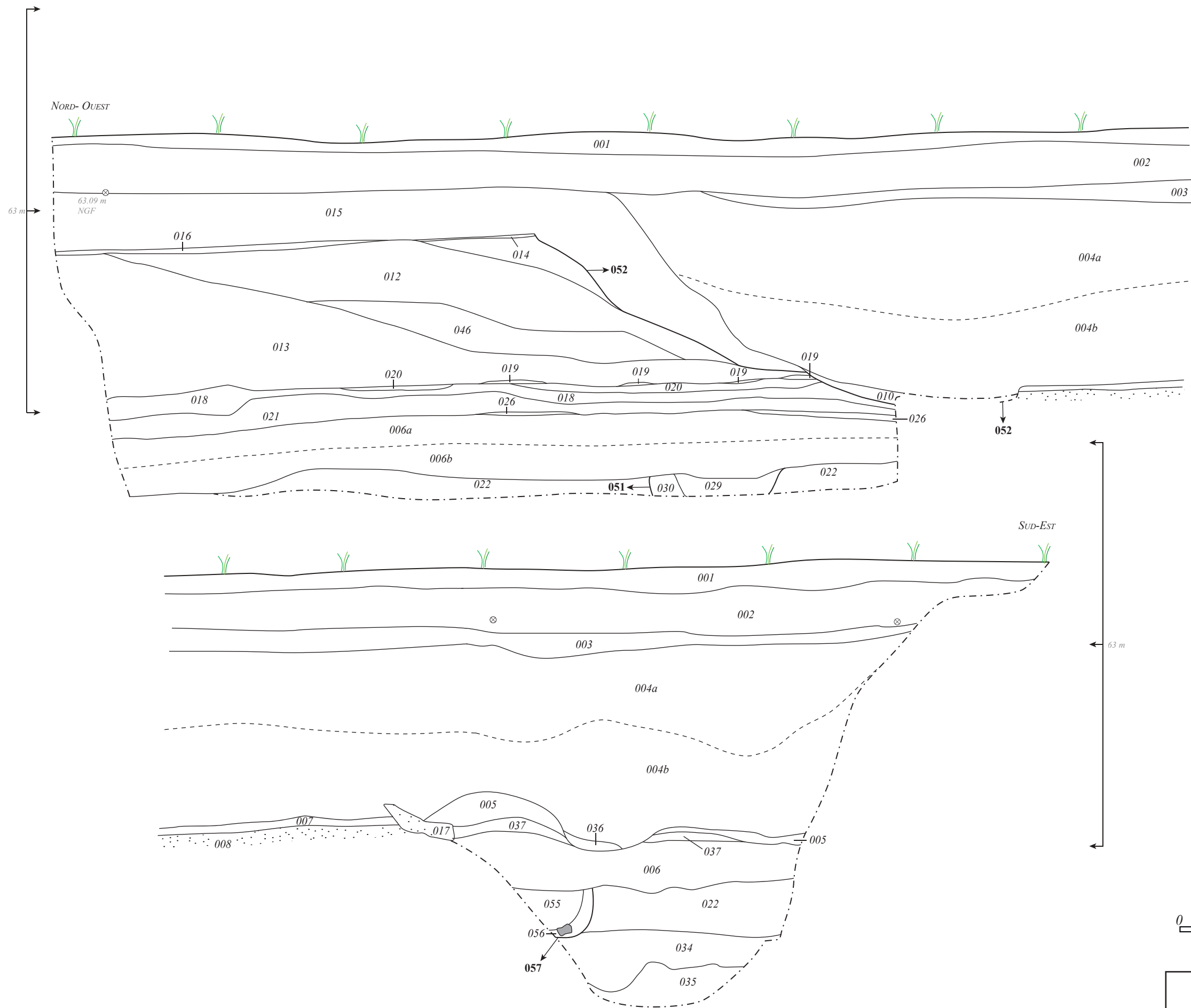

Dessin : K. Duval, D. Théolas
 D.A.O. : A. Billaux (MADE)

Planche 2
Sondage 11 - Coupe 1



- 001. Terre végétale - Limon brun, homogène et peu compact.
- 002. Apport de sédiment - Limon très sableux gris beige avec des traces d'oxydation.
- 003. Remblai - Limon sableux brun avec un petit cailloutis, TCA, plastique.
- 004a. Limon brun orangé avec silex moyens, terre brûlée, charbon de bois, mortier hydraulique, nodules de craie, moellon, dallage.
- 004b. Remblai de démolition - Limon brun orangé avec gros silex, TCA, mortier, faune, calcaire, déchets de taille, rares charbon de bois.
- 005. Niveau de travail lié à une démolition ? - Limon brun clair hétérogène, avec inclusions de limon orangé, nodules de charbon de bois et traces de mortier.
- 006. Niveau d'occupation - Limon très argileux, plus foncé en partie supérieure (006a) et riche en charbon de bois et terre brûlée, rares silex de petite taille.
- 007. Niveau d'occupation - Limon argileux brun, homogène et compact ; céramiques, TCA, enduits peints, mortier.
- 008. Sol de mortier grisâtre.
- 010. Remblai - Limon brun foncé.
- 012. Remblai - Déchet de taille de calcaire et de craie, avec silex.
- 013. Remblai - Sable ferrugineux orangé.

- 014. Remblai - Sable ferrugineux orangé, homogène et compact.
- 015. Remblai - Limon argileux compact, avec silex moyens, charbon de bois, TCA, petits fragments de calcaire.
- 016. Niveau de sol - Craie beige.
- 017. Vestige de maçonnerie en mortier grisâtre, de fonction indéterminé.
- 018. Niveau de sol - Couche de calcaire damé.
- 019. Niveau de sol - Poche de mortier pulvérulent.
- 020. Niveau d'occupation - Limon argileux gris brun, homogène avec de rares charbon de bois.
- 021. Niveau d'occupation - Limon argileux gris beige avec terre brûlée, TCA, charbon de bois et petits fragments de craie.
- 022. Fraction anthropisée de l'horizon A du substrat - Limon très argileux brun clair avec charbon de bois et terre brûlée.
- 026. Niveau de sol - Limon argileux gris clair avec terre brûlée et charbon de bois.
- 029. Négatif du poteau - Limon argileux brun foncé avec beaucoup de charbon de bois ; quelques fragments de terre brûlée, faune, clayonnage et céramiques.
- 030. Calage - Limon argileux orangé avec de nombreux silex et quelques nodules de charbon de bois.
- 034. Substrat - Limon argileux orangé homogène et compact.
- 035. Substrat - Grave à silex dans matrice argileuse brun orangé.
- 036. Remblai - Limon noir, cendreux, homogène et meuble.
- 037. Niveau de sol - Limon argileux brun clair à orangé, compact, mêlé à du mortier.
- 046. Remblai - Limon brun très aéré, nombreux silex.
- 047. Sol ? - Limon brun avec quelques silex.
- 044. Sol très fin de mortier blanc gris.
- 051. Creusement du TP514.
- 052. Creusement - Récupération de 533.
- 055. Négatif de poteau - Limon argileux brun foncé à noir, compact et hétérogène, très charbonneux avec terre brûlée.
- 056. Calage de poteau - Limon argileux brun foncé à noir mêlé à du limon argileux orangé, compact et hétérogène ; gros silex.
- 057. Creusement du TP541.

Planche 3
Sondage 11 - Légende et photo
de la coupe 1

COUPE 2

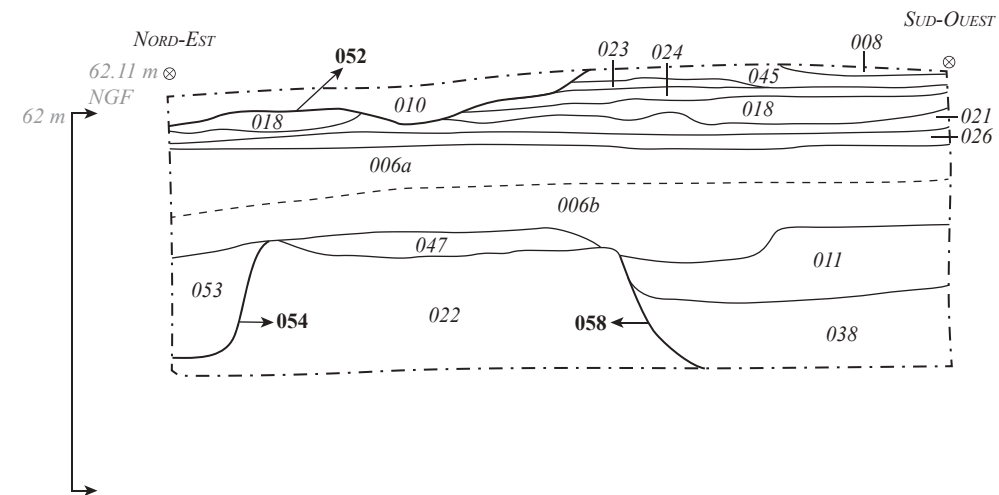

- 006. Niveau d'occupation - Limon très argileux, plus foncé en partie supérieure (006a) et riche en charbon de bois et terre brûlée ; rares silex de petite taille.
- 008. Sol de mortier grisâtre.
- 011. Remblai - Limon brun orangé assez homogène et compact, avec quelques cailloux et traces de charbon de bois.
- 013. Remblai - Sable ferrugineux orangé.
- 018. Niveau de sol - Couche de calcaire damé.
- 021. Niveau d'occupation - Limon argileux gris beige avec terre brûlée, TCA, charbon de bois et petits fragments de craie.
- 022. Fraction anthropisée de l'horizon A du substrat - Limon très argileux brun clair avec charbon de bois et terre brûlée .
- 023. Niveau d'occupation - Limon argileux gris brun avec charbon de bois et petits nodules de craie.
- 024. Niveau d'occupation ou litage de sol - Limon argileux brun beige avec nodules de craie, quelques charbon de bois et quelques petits silex.
- 026. Niveau de sol - Limon argileux gris clair avec terre brûlée et charbon de bois.
- 038. Remblai - Limon brun gris homogène, avec pierres, silex et scories.
- 045. Niveau de sol - Feuilletage de sol alternant craie, mortier grisâtre et sable.
- 047. Sol ? - Limon brun avec quelques silex.
- 052. Creusement - récupération de 533.
- 053. Comblement - Limon brun charbonneux, homogène et moyennement compact.
- 054. Creusement du TP542.
- 058. Creusement du fossé 504.



0 1 m

Dessin : K. Duval, D. Théolas
D.A.O : A. Billaux (MADE)

Planche 4
Sondage 11 - Coupe 2

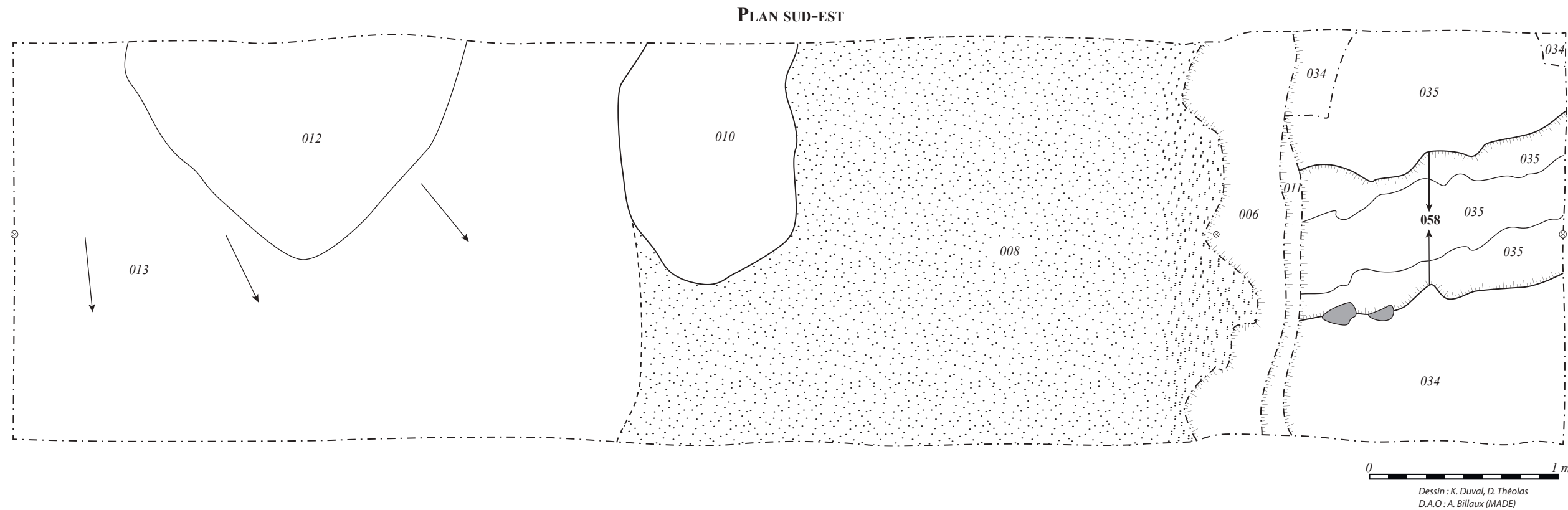

- 001. Terre végétale - Limon brun, homogène et peu compact.
- 002. Apport de sédiment - Limon très sableux gris beige avec des traces d'oxydation.
- 003. Remblai - Limon sableux brun avec un petit cailloutis, TCA, plastique.
- 004a. Limon brun orangé avec silex moyens, terre brûlée, charbon de bois, mortier hydraulique, nodules de craie, moellon, dallage.
- 004b. Remblai de démolition - Limon brun orangé avec gros silex, TCA, mortier, faune, calcaire, déchets de taille, rares charbon de bois.
- 005. Niveau de travail, lié à une démolition ? - Limon brun clair hétérogène, avec inclusions de limon orangé ; nodules de charbon de bois et traces de mortier.
- 006. Niveau d'occupation - Limon assez sableux brun foncé, compact et homogène, avec inclusions de nodules de charbon de bois et quelques petites pierres.
- 008. Sol de mortier grisâtre.
- 011. Remblai - Limon brun orangé assez homogène et compact, avec quelques cailloux et traces de charbon de bois.
- 017. Vestige de maçonnerie en mortier grisâtre, de fonction indéterminé.
- 022. Fraction anthropisée de l'horizon A du substrat - Limon très argileux brun clair avec charbon de bois et terre brûlée.
- 034. Substrat - Limon argileux orangé, homogène et compact.
- 035. Substrat - Grave à silex dans matrice argileuse brun orangé.
- 036. Remblai - Limon noir, cendreuse, homogène et meuble.
- 037. Niveau de sol - Limon argileux brun clair à orangé, compact, mêlé à du mortier.
- 038. Remblai - Limon brun gris homogène, avec pierres, silex et scories.
- 039. Comblement - Limon brun orangé homogène et compact.
- 040. Remblai - Poche sableuse jaune foncée.
- 041. Remblai - Sable homogène.
- 043. Niveau d'occupation - Limon argileux brun gris, homogène et compact.
- 044. Sol très fin de mortier blanc gris.
- 055. Négatif de poteau - Limon argileux brun foncé à noir, compact et hétérogène, très carbonneux ; terre brûlée.
- 056. Calage de poteau - Limon argileux brun foncé à noir mêlé à du limon argileux orangé, compact et hétérogène ; gros silex.
- 057. Creusement du TP541.
- 058. Creusement du fossé 504.
- 059. Creusement réseau récupéré.

COUPE 4 : NORD-EST / SUD-OUEST

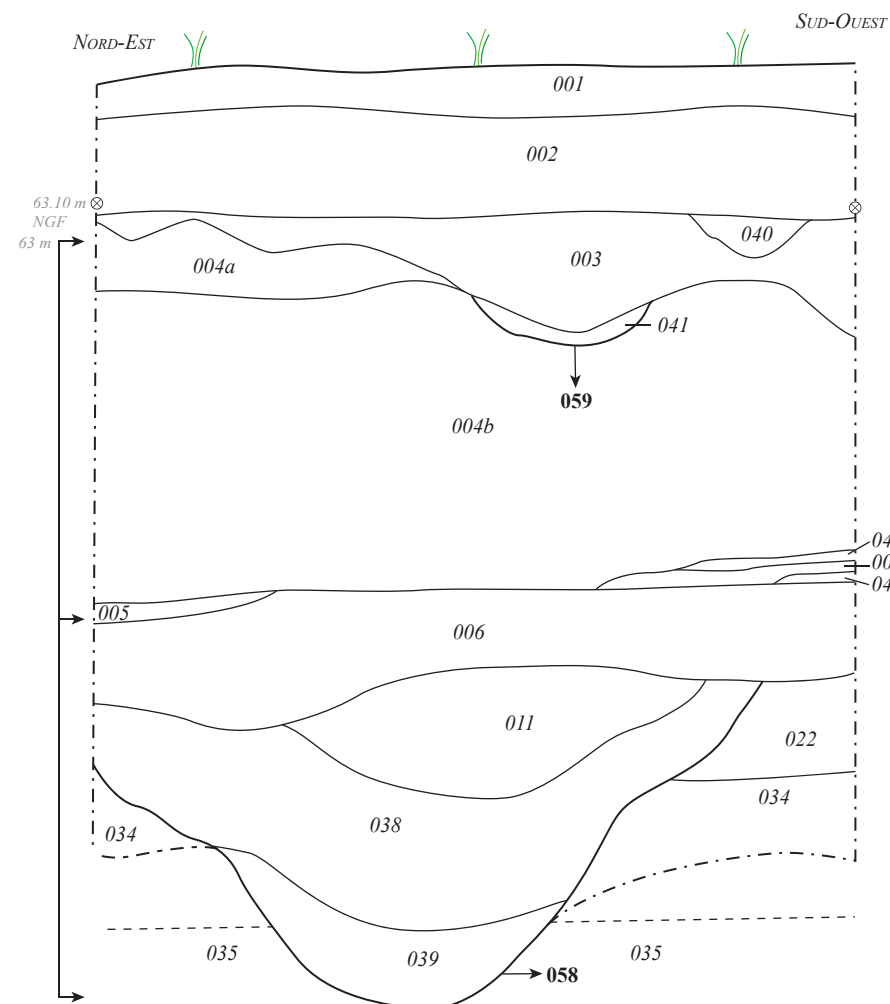

COUPE 3 : SUD-OUEST / NORD-EST



Planche 5
Sondage 11 - Coupes 3 et 4
Plan en cours de fouille

COUPE 4



COUPE 5

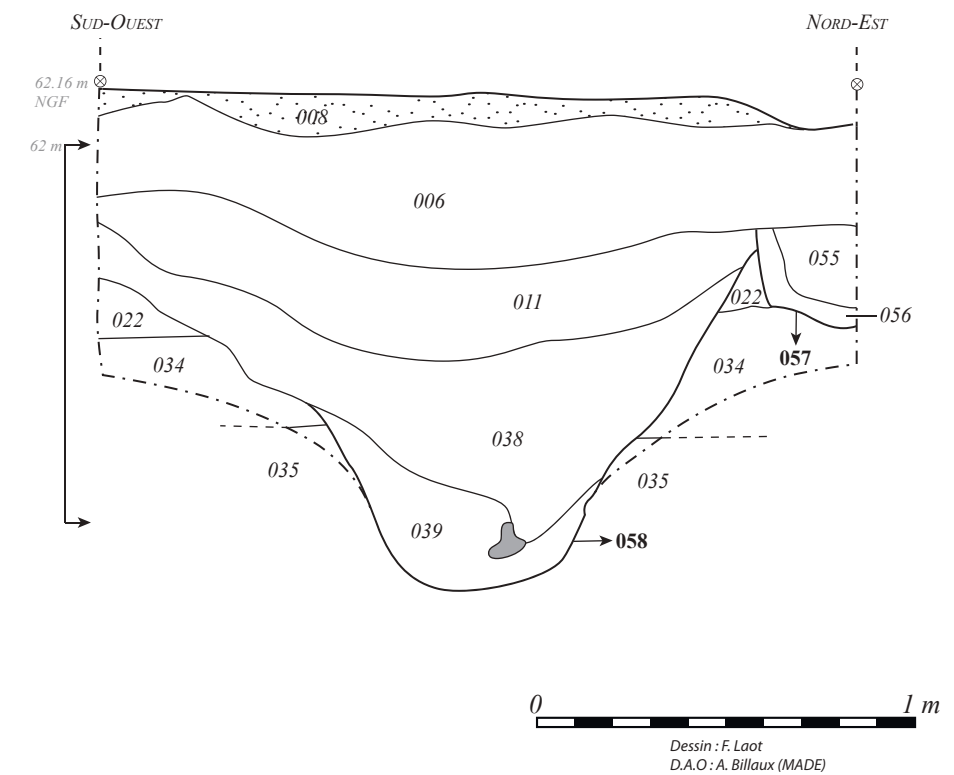

COUPE 3



011.504



COUPE 6



Planche 6
Sondage 11 - Vues du fossé
« précoce » au sud du sondage

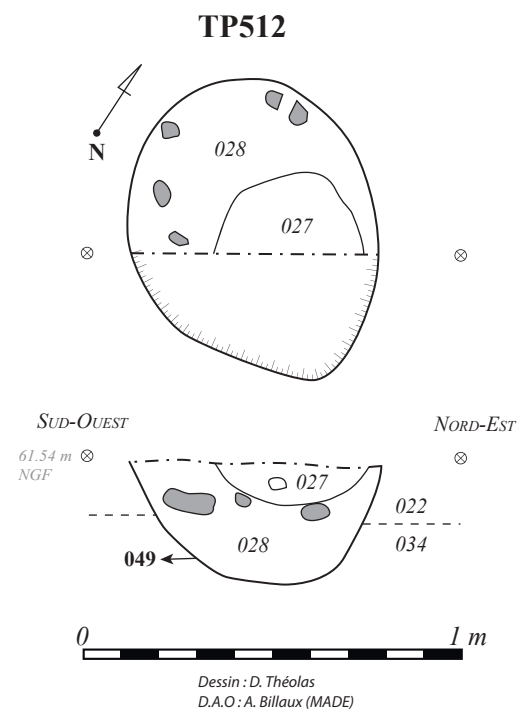

- 022.** Fraction anthropisée de l'horizon A du substrat - Limon très argileux brun clair avec charbon de bois et terre brûlée.
- 027.** Négatif de poteau - Limon argileux gris à noir avec beaucoup de charbon de bois et de terre brûlée ; rares petits silex, faune et clayonnage.
- 028.** Calage - Limon argileux brun à gris avec charbon de bois et terre brûlée, moyens et gros silex, faune et clayonnage.
- 034.** Substrat - Limon argileux orangé homogène et compact.
- 049.** Creusement du TP512.



TP514

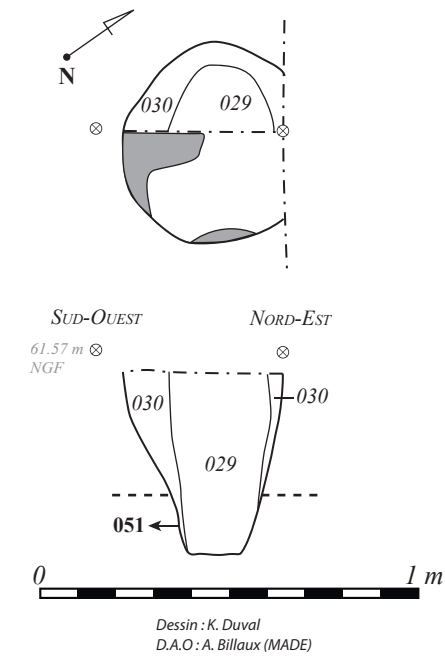

- 029.** Négatif du poteau - Limon argileux brun foncé avec beaucoup de charbon de bois ; quelques fragments de terre brûlée, faune, clayonnage et céramiques.
- 030.** Calage - Limon argileux orangé avec de nombreux silex et quelques nodules de charbon de bois.
- 051.** Creusement du TP514.



TP513

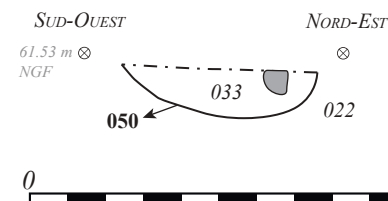
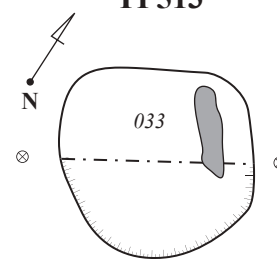

- 022.** Fraction anthropisée de l'horizon A du substrat - Limon très argileux brun clair avec charbon de bois et terre brûlée.
- 033.** Comblement de trou de poteau - Limon argileux gris, riche en charbon de bois ; 2 gros silex (calage ?), céramique, terre brûlée.
- 050.** Creusement du TP513.



TP519

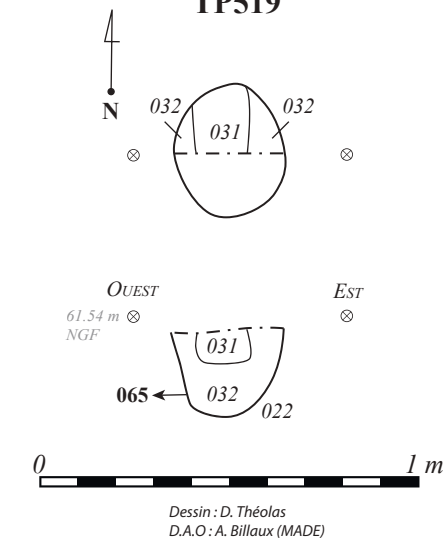

- 022.** Fraction anthropisée de l'horizon A du substrat - Limon très argileux brun clair avec charbon de bois et terre brûlée.
- 031.** Bois brûlé.
- 032.** Comblement de trou de poteau - Limon argileux brun gris avec nombreux charbons de bois.
- 065.** Creusement du TP519.



Planche 7
Sondage 11 - Structures « précoces »
dans la partie nord du sondage

Sondage 11

Contemporain

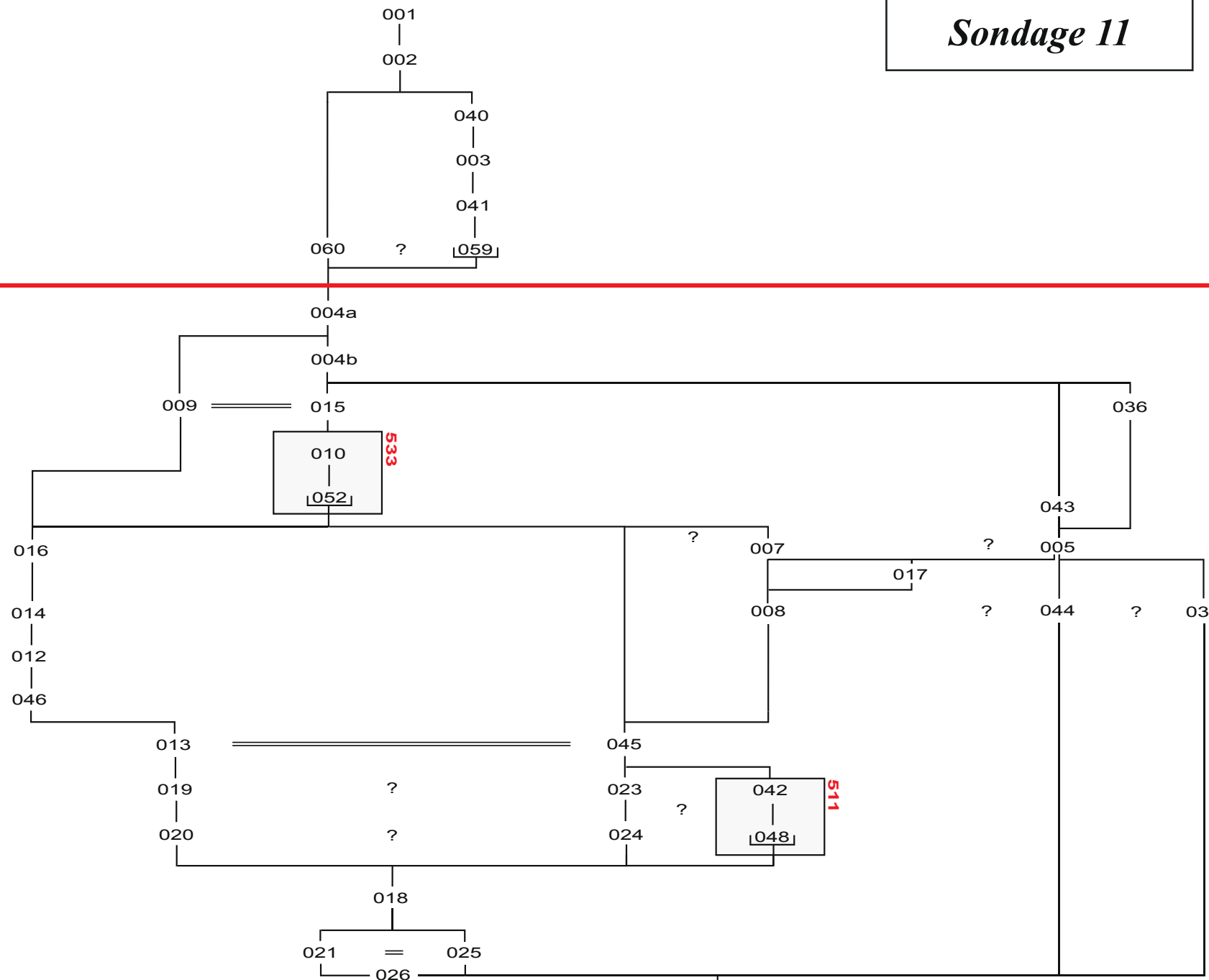

Gallo-romain

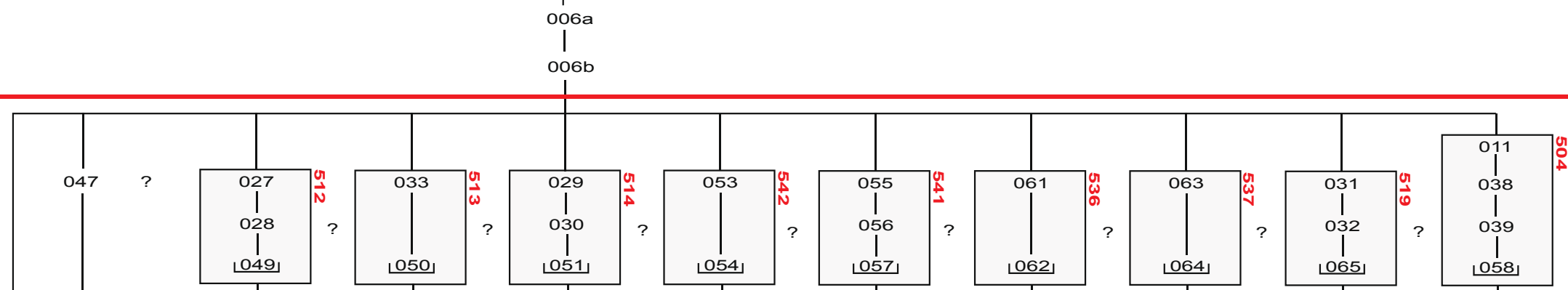

*Tène finale
Gallo-romain précoce*

Substrat





Planche 8
Sondage 12 - Plan en fin de fouille

COUPE 1 : COUPE SUD-OUEST

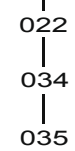
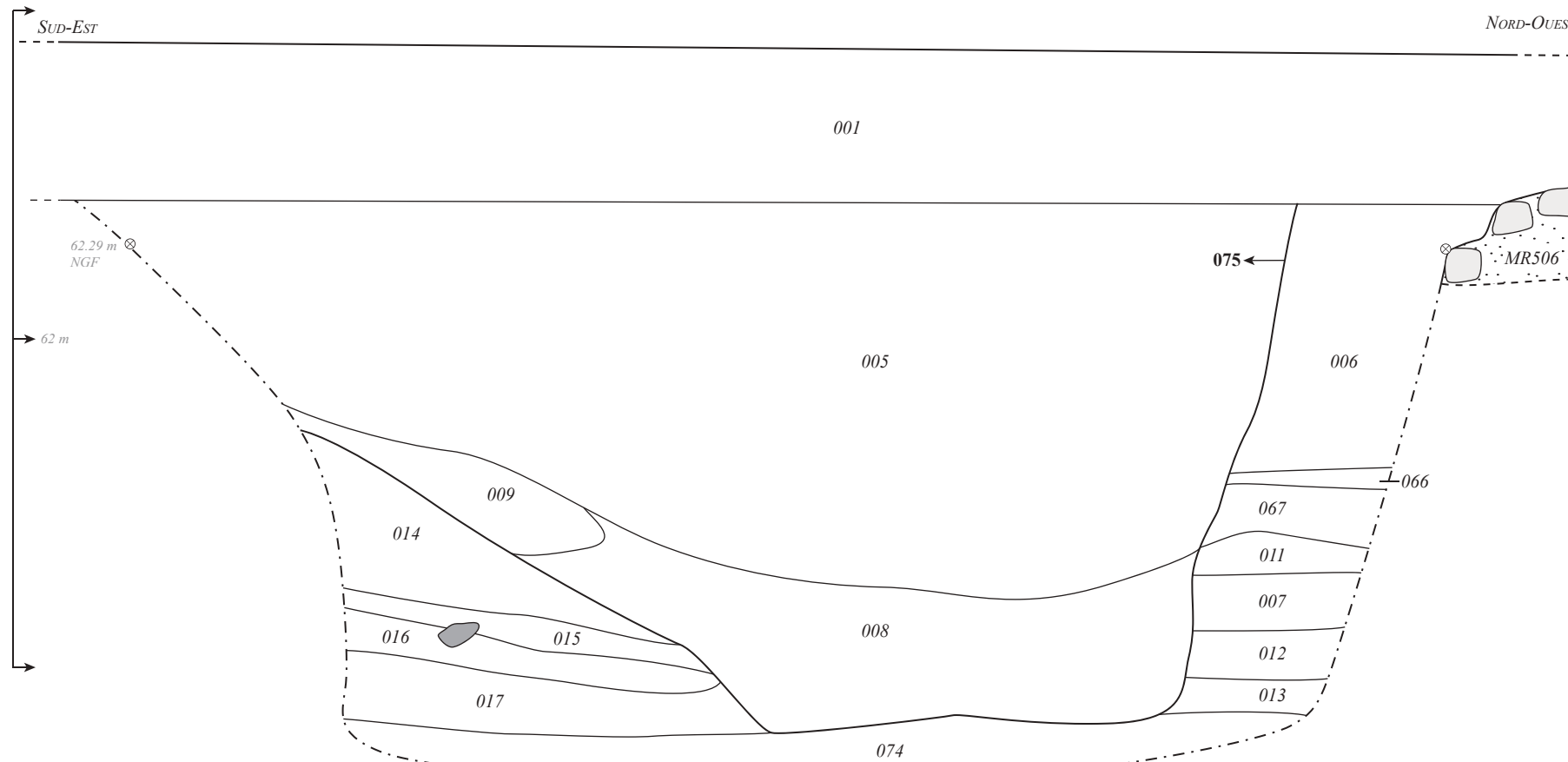

COUPE 2 : COUPE SUD-EST

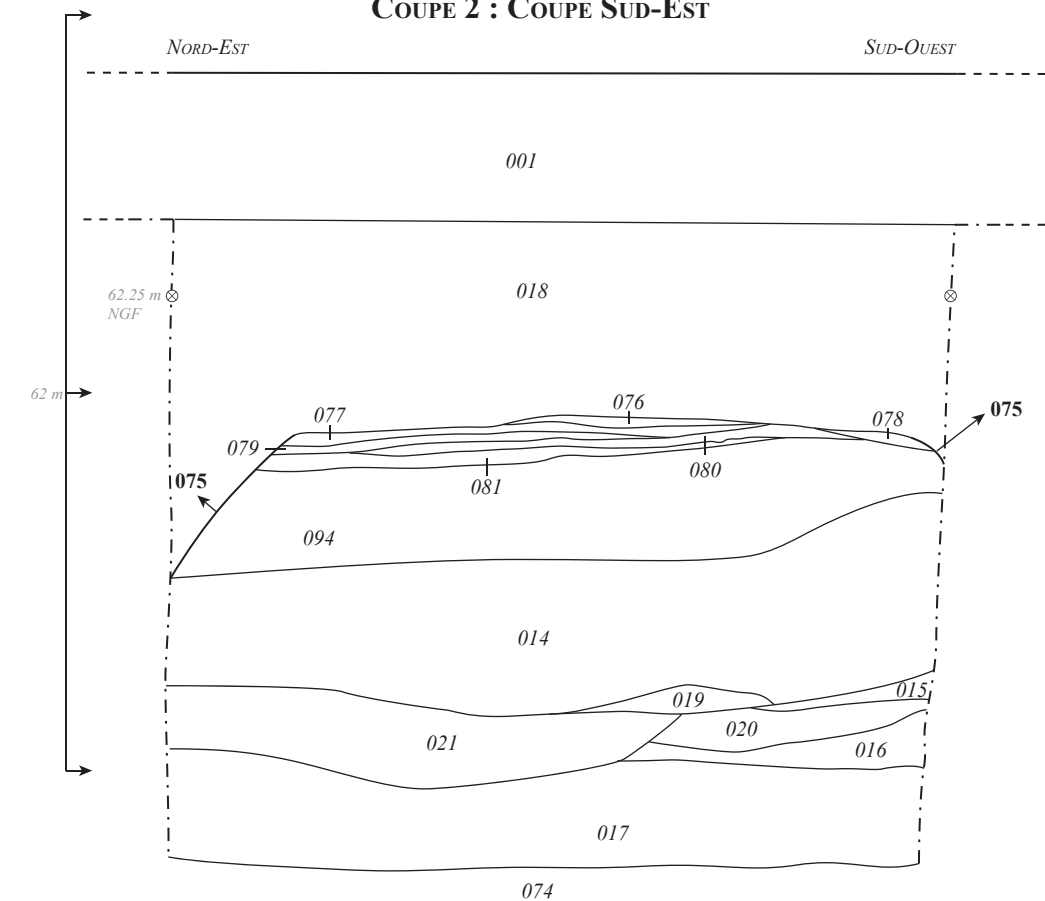

- 001.** Préparation de l'enrobé - *Sable et tout venant, hétérogène.*
- 005.** Remblai - *Limon argileux brun composé de nombreux et fin litages surtout en partie basse ; TCA, craie, charbon de bois, mortier.*
- 006.** Terres noires - *Limon argileux noir, homogène, avec quelques nodules de craies et TCA.*
- 007.** Niveau d'occupation - *Limon argileux brun orangé avec charbon de bois et quelques fragments de TCA.*
- 008.** Remblai - *Limon argileux orangé à brun, avec calcaires moyens, TCA, rares charbons de bois.*
- 009.** Comblement - *Limon argileux orangé compact, avec terre brûlée et charbon de bois.*
- 011.** Niveau d'occupation - *Limon argileux brun, homogène avec quelques fragments de mortier.*
- 012.** Niveau d'occupation - *Limon argileux brun orangé avec quelques nodules de charbon de bois, de calcaire et de terre brûlée.*
- 013.** Niveau de sol ? - *Limon argileux brun jaune homogène.*
- 014.** Remblai - *Argile brun orangé avec craie (dont gros blocs) et rares silex.*
- 015.** Niveau d'occupation - *Limon argileux brun orangé avec nombreux charbons de bois et craie.*
- 016.** Niveau de sol ? - *Limon argileux brun orangé avec rares charbons de bois, un gros silex et céramiques.*
- 017.** Limon argileux brun foncé avec quelques nodules de craie, gros charbon de bois et TCA.
- 018.** Remblai - *Limon argileux brun ; TCA, céramiques, petits blocs de calcaire, mortier.*
- 019.** Remblai - *Limon très argileux orangé, homogène.*
- 020.** Remblai - *Limon argilo-sableux brun orangé.*
- 021.** Remblai - *Limon argileux brun avec blocs de craie et charbon de bois.*
- 066.** Niveau de sol ? - *Limon argileux brun foncé avec nodules de mortier.*
- 067.** Niveau d'occupation - *Limon argileux brun foncé avec poche de 012.006 avec moins de mortier ; rares TCA.*



- 074.** Substrat - *Grave à silex dans une matrice argileuse brun orangé.*
- 075.** Creusement du fossé 507.
- 076.** Niveau de sol - *Limon argileux brun orangé, compact et homogène avec micro-nodules de craie.*
- 077.** Niveau d'occupation - *Limon argileux brun foncé à noir, compact et homogène, avec micro-nodules de craie et rares TCA.*
- 078.** Niveau de sol - *Micro couche de craie damée avec mortier gris pulvérulent.*
- 079.** Niveau de sol - *Micro couche de craie damée avec mortier gris pulvérulent.*
- 080.** Niveau de sol - *Limon argileux brun orangé, compact et homogène avec micro nodules de craie.*
- 081.** Niveau d'occupation - *Limon argileux brun foncé à noir, compact et homogène, avec micro nodules de craie et rares TCA.*
- 094.** Remblai - *Limon argileux orangé compact, avec terre brûlée et charbon de bois.*
- 095.** Creusement de la fondation de MR506.



Dessin : K. Duval, D. Théolais
D.A.O. : A. Billaux (MADE)

Planche 9
Sondage 12 - Coupes 1 et 2

COUPE 3 : COUPE NORD-EST

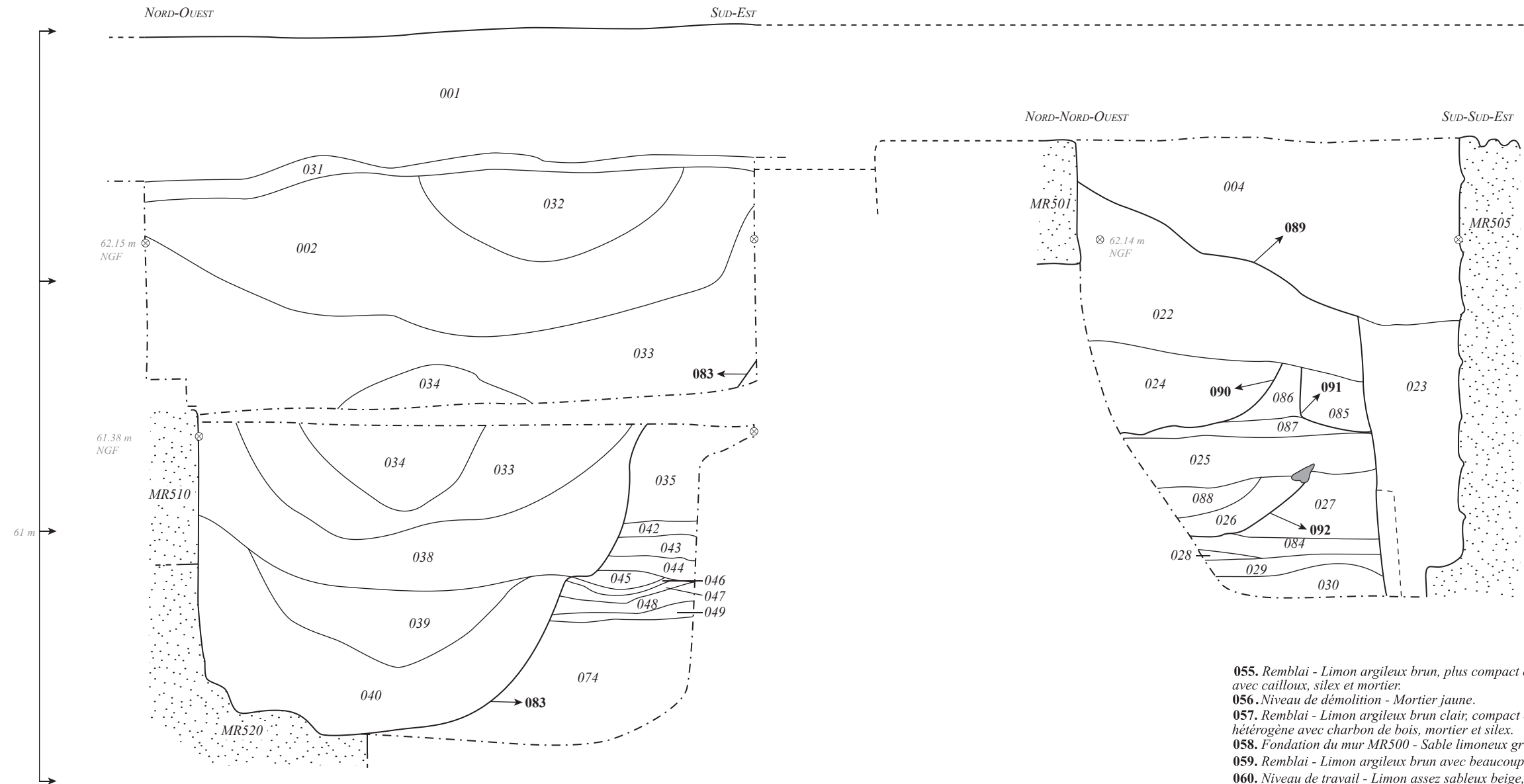

- 001. Préparation de l'enrobé - Sable et tout venant, hétérogène.
- 002. Remblai - Limon brun foncé à noir.
- 004. Remblai - Limon sableux noir avec silex moyen, TCA et mortier rouge.
- 022. Remblai - Limon sableux brun avec moyens et gros silex, mortier rouge et jaune, quelques TCA.
- 023. Remblai - Limon argileux brun avec moyens silex, mortier rouge et jaune ; planche de coffrage pourrie en place et partie basse.
- 024. Remblai - Limon gris foncé riche en mortier beige, avec quelques charbon de bois, petits silex et TCA.
- 025. Terres noires - Limon brun, avec mortier jaune, petits fragments de TCA, rares éclats de calcaire.
- 026. Remblai ou occupation ? - Limon brun riche en mortier beige ; quelques silex et TCA.
- 027. Remblai ? - Limon brun avec quelques rares éclats de calcaire, TCA et silex.
- 028. Niveau de sol - Mortier beige.
- 029. Occupation - Limon gris hydromorphe.
- 030. Niveau de sol ? - Limon gris avec de nombreux petits silex.
- 031. Remblai - Limon sableux gris, compact et homogène avec quelques cailloux.
- 032. Remblai - Limon argileux brun, hétérogène et compact avec des inclusions de mortier, de silex et de cailloux.
- 033. Remblai - Limon argileux brun foncé, hétérogène et compact, avec silex et TCA.
- 034. Remblai - Limon brun très perturbé, avec beaucoup de silex, TCA, cailloux, pierres.
- 035. Terres Noires - Limon brun foncé avec inclusions de mortier et de céramiques.

- 038. Remblai - Limon argileux brun foncé assez compact, avec silex, TCA et mortier.
- 039. Remblai - Limon brun gris plus meuble qu'en 038, avec silex, TCA et mortier.
- 040. Remblai - Limon brun compact et plus fin avec mortier et TCA
- 042. Niveau de sol - Limon argileux brun, compact et hétérogène, avec mortier et silex.
- 043. Niveau d'occupation - Limon sableux brun orangé, moins compact qu'en 042 et hétérogène, silex et cailloux.
- 044. Niveau d'occupation - Limon sableux brun orangé, plus compact qu'en 043 et hétérogène, silex et cailloux.
- 045. Niveau de sol - Limon argileux brun, compact et hétérogène.
- 046. Niveau d'occupation - Limon brun compact et hétérogène, avec traces de charbon de bois, et quelques cailloux.
- 047. Niveau de sol - Mortier beige mêlé à un limon argileux brun, compact.
- 048. Niveau d'occupation - Limon argileux brun, compact et hétérogène, avec silex et traces de mortier.
- 049. Niveau de sol - Limon sableux brun orangé, compact et hétérogène, avec rognons de silex.

- 055. Remblai - Limon argileux brun, plus compact et hétérogène, avec cailloux, silex et mortier.
- 056. Niveau de démolition - Mortier jaune.
- 057. Remblai - Limon argileux brun clair, compact et hétérogène avec charbon de bois, mortier et silex.
- 058. Fondation du mur MR500 - Sable limoneux gris jaune.
- 059. Remblai - Limon argileux brun avec beaucoup de cailloux.
- 060. Niveau de travail - Limon assez sableux beige, compact et homogène.
- 074. Substrat - Grave à silex dans une matrice argileuse brun orangé.
- 083. Creusement du fossé 634.
- 084. Niveau de sol ? - Limon argileux brun orangé, compact et homogène.
- 085. Remblai ? - Limon gris foncé riche en mortier beige, avec quelques charbons de bois, petits silex et TCA.
- 086. Remblai ? - Limon argileux brun, compact et hétérogène avec fragments de craie et de TCA.
- 087. Niveau de sol ? - Limon argileux brun foncé, compact, avec de nombreux éclats de craie, TCA et mortier.
- 088. Occupation ? - Limon brun moyennement compact avec inclusions d'éclats de craie.
- 089. Tranchée de fondation de MR505.
- 090 à 092. Creusements de fonction indéterminée.
- 096. Creusement de la fondation de MR501.



Planche 10
Sondage 12 - Coupe 3



Planche 11
Sondage 12 - Coupe 3
(photographies)

COUPE 4 ET 5 : COUPE SUD-OUEST

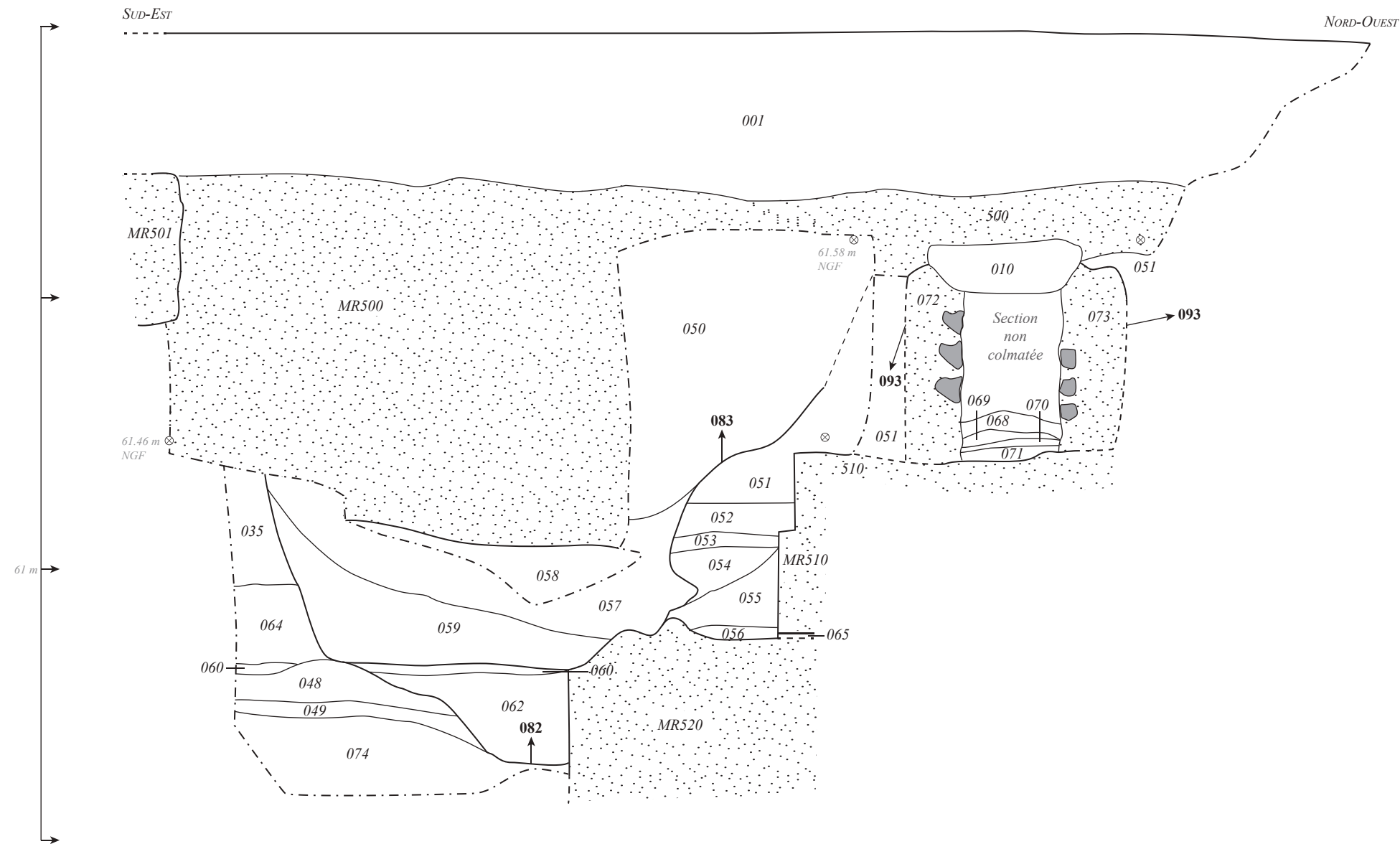

001. Préparation de l'enrobé - Sable et tout venant, hétérogène.

010. Couverture de l'égoût - Blocs de calcaire en réemplois.

035. Terres Noires - Limon brun foncé avec inclusions de mortier et de céramiques.

048. Niveau d'occupation - Limon argileux brun, compact et hétérogène, avec silex et traces de mortier.

049. Niveau de sol - Limon sableux brun orangé, compact et hétérogène, avec rognons de silex.

050. Remblai - Limon argileux brun, compact et hétérogène avec mortier, silex, charbon de bois et TCA.

051. Terres noires - Limon brun foncé à noir, hétérogène et compact.

052. Niveau d'occupation - Limon argileux brun compact et assez homogène, avec céramiques.

053. Niveau de sol - Mortier beige.

054. Remblai - Limon argileux brun, compact et hétérogène, avec mortier et charbon de bois

055. Remblai - Limon argileux brun, plus compact et hétérogène, avec cailloux, silex et mortier.

056. Niveau de démolition - Mortier jaune.

057. Remblai - Limon argileux brun clair, compact et hétérogène avec charbon de bois, mortier et silex.

058. Fondation du mur MR500 - Sable limoneux gris jaune.

059. Remblai - Limon argileux brun avec beaucoup de cailloux.

060. Niveau de travail - Limon assez sableux beige, compact et homogène.

062. Remblai - Limon brun clair compact et homogène.

064. Niveau d'occupation - Limon argileux brun foncé.

065. Niveau d'occupation - Limon argileux brun, compact et homogène.

068. Niveau de fonctionnement de l'égoût 503 - Limon brun, peu compact, homogène et très humide, avec TCA et silex.

069. Niveau de fonctionnement de l'égoût 503 - Argile grise, meuble et très plastique avec lit de coquillages et quelques moules.

070. Niveau de fonctionnement de l'égoût 503 - Sable grossier, meuble et humide, avec coquilles de moules, silex, verre et beaucoup de charbon de bois.

071. Niveau de fonctionnement de l'égoût 503 - Limon brun foncé, très induré, riche en charbon de bois et TCA.

072. Piédroit sud de 503 - Maçonnerie de silex liée au mortier jaune clair.

073. Piédroit nord de 503 - Maçonnerie de silex liée au mortier jaune clair.

074. Substrat - Grave à silex dans une matrice argileuse brun orangé.

082. Tranchée de fondation de MR520.

083. Creusement du fossé 634.

093. Creusement de la tranchée de fondation de l'égoût 503.

097. Creusement de fondation de MR510.

MR500. Mur de l'hospice XIXe s - Maçonnerie de silex liée au mortier orangé, avec blocs de moyen et grand appareil de calcaire.

MR501. Maçonnerie de silex liée au mortier orangé.

MR510. Mur gallo-romain - Maçonnerie de silex liée au mortier gris.

MR520. Mur gallo-romain - Maçonnerie de silex liée au mortier gris.



Dessin : A. Billaux, F. Laot, P. Wech
D.A.O. : A. Billaux (MADE)

Planche 12
Sondage 12 - Coupes 4 et 5

COUPE 5



503 : VUE DE DÉTAIL



COUPE 4



503



Planche 13
Sondage 12 - Coupes 4 et 5
(photographies)

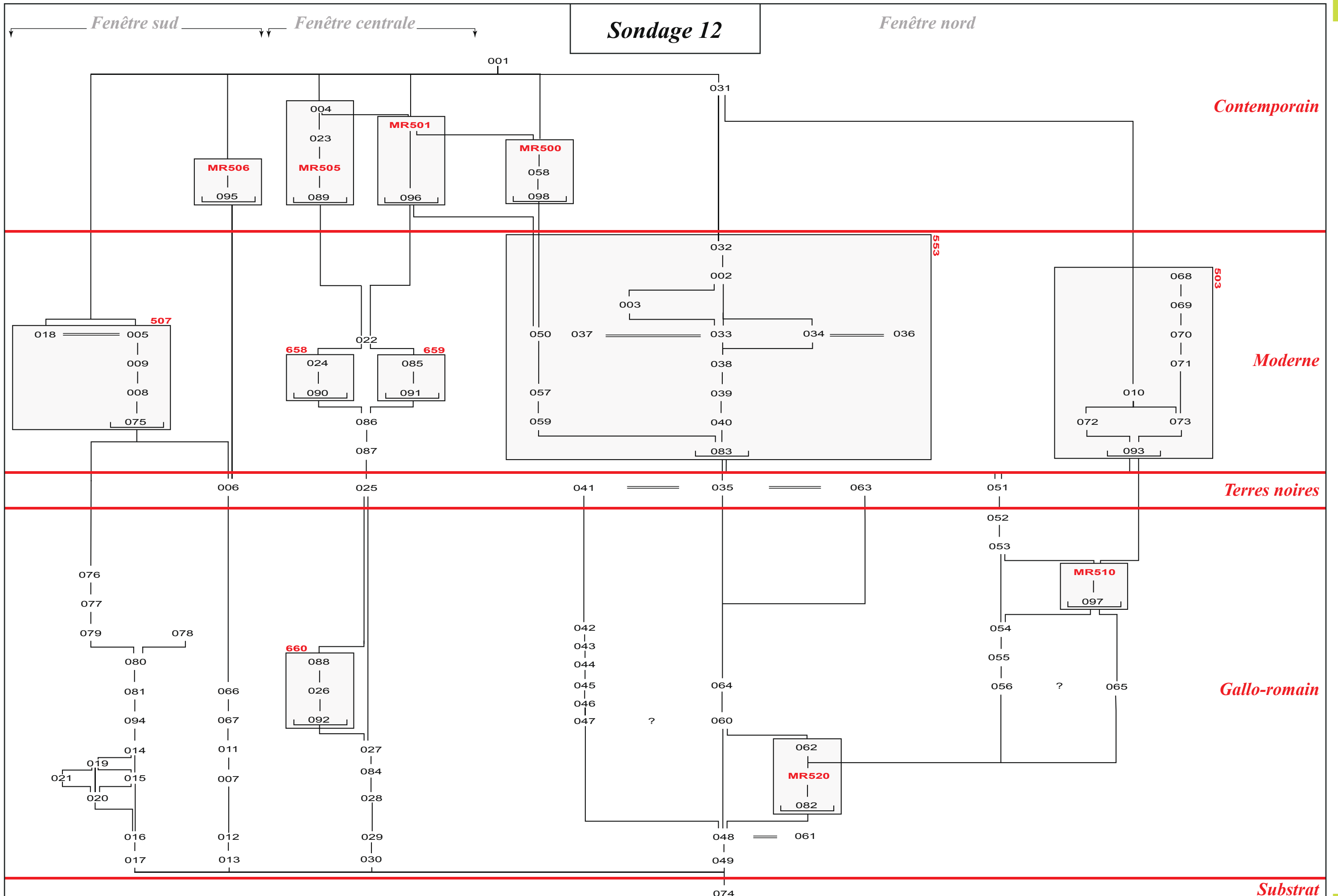





Planche 14
Sondage 13 - Plan en fin de fouille

COUPE 4 : COUPE EST



- 005.** Terres noires - Limon brun foncé marbré de jaune, avec de rares petits silex et blocs de craie, et des petits nodules de craie.
- 006.** Remblai - Limon brun jaune avec TCA, calcaire, silex de taille moyenne et charbon de bois.
- 007.** Remblai de démolition - Limon très sableux brun clair avec TCA, petits silex, et petits blocs de craie.
- 008.** Remblai - Limon très sableux brun clair avec de petits fragments de TCA.
- 010.** Remblai de démolition - Limon très sableux brun clair avec beaucoup de mortier, des silex, des blocs de craie et de la TCA.
- 011.** Terres noires - Limon brun foncé, avec petits nodules de craie, rares TCA et rares charbons de bois.
- 014.** Niveau d'occupation - Limon très sableux gris marbré de noir, homogène, avec très peu de TCA et de petits silex.
- 015.** Remblai - Limon très sableux brun foncé avec beaucoup de mortier, des silex, et des blocs de craie.
- 017.** Niveau de sol - Limon argileux brun jaune avec de rares charbon de bois et des nodules de craie.
- 034.** Creusement de nature indéterminée.

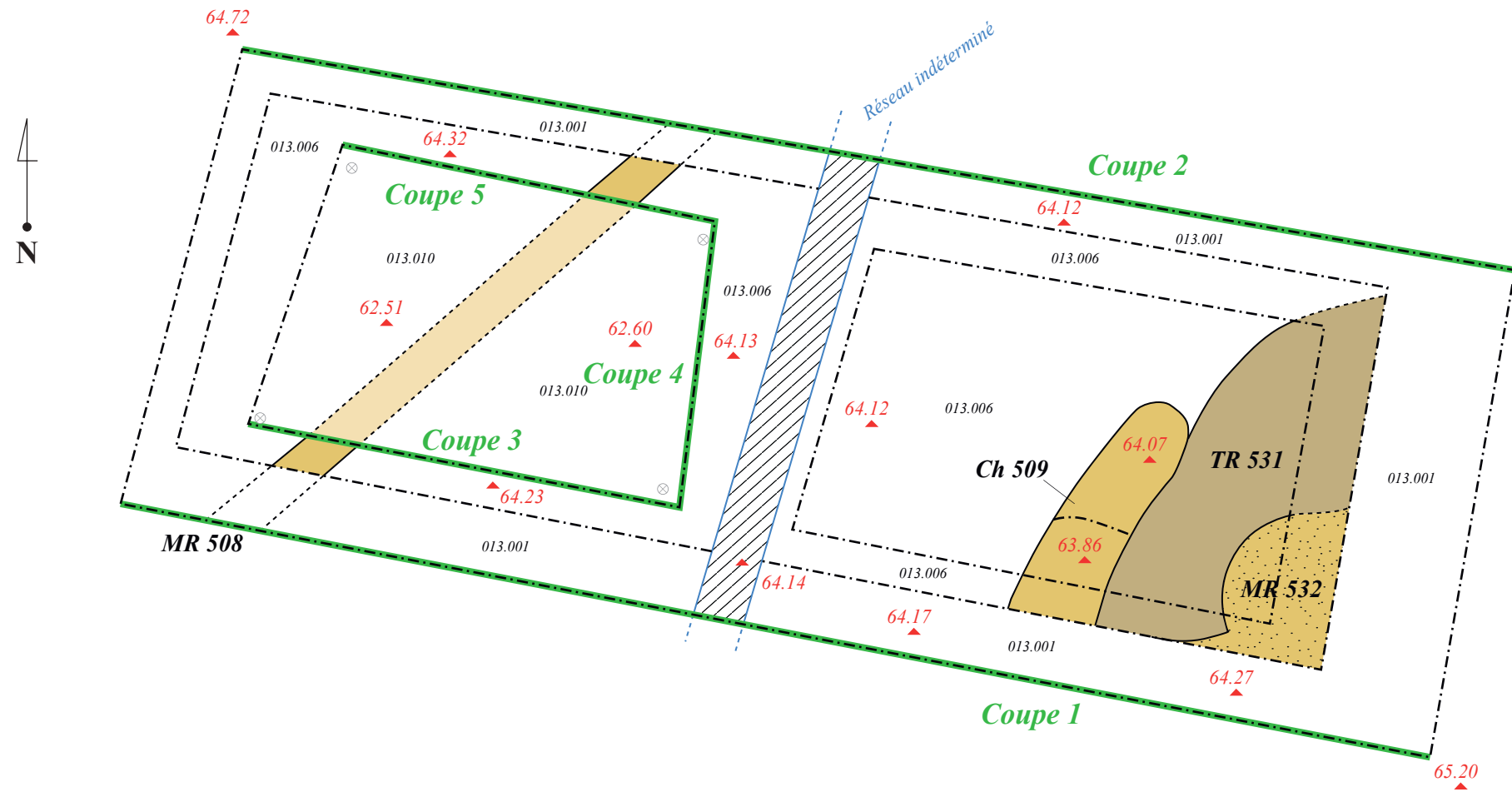
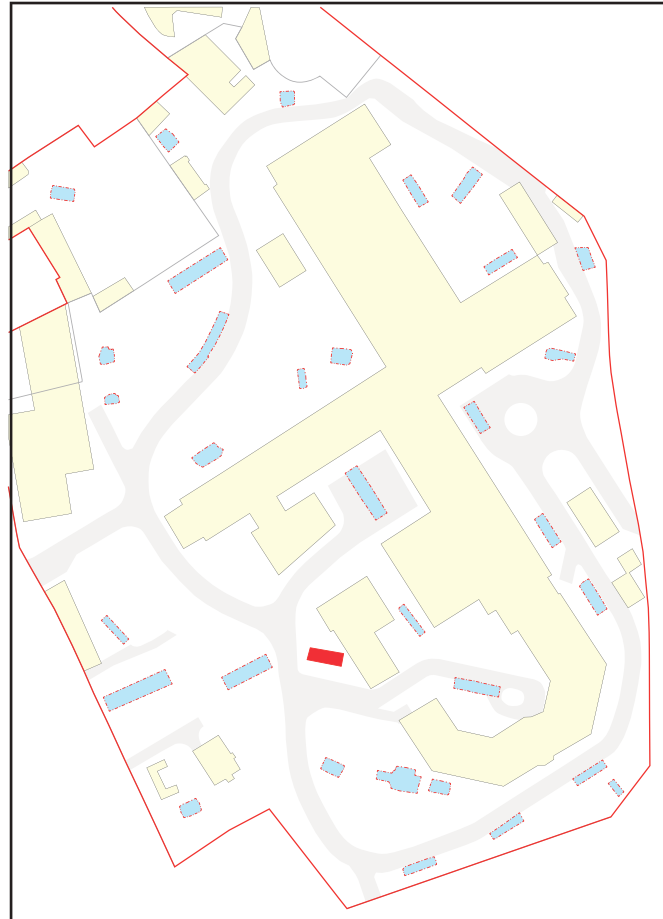
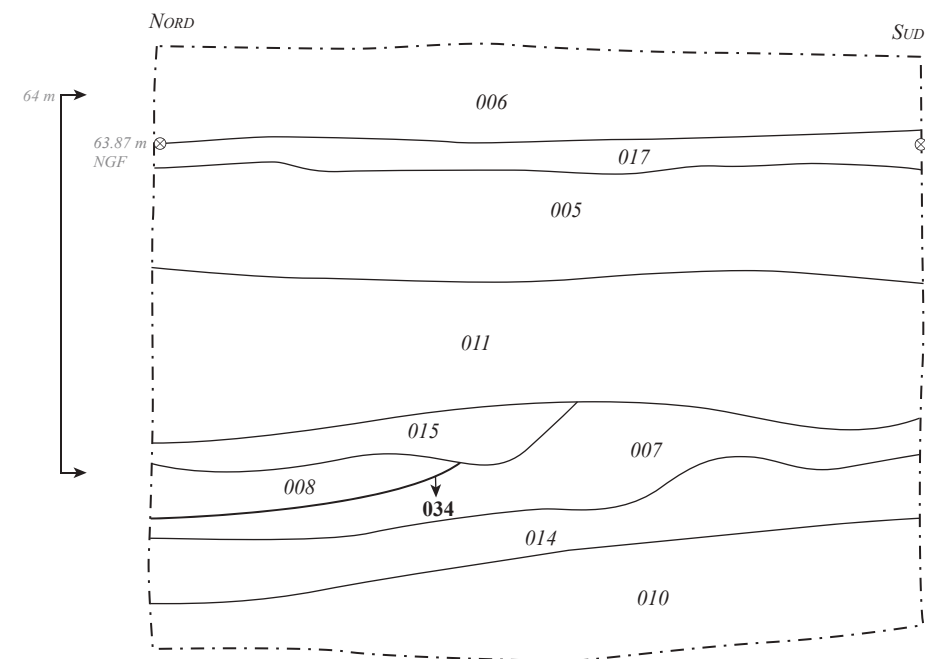

Dessin : M. Gouvry - Lafon, D. Théolas
D.A.O : A. Billaux (MADE)

Planche 15
Sondage 13 - Coupe 2

COUPE 1 : COUPE SUD

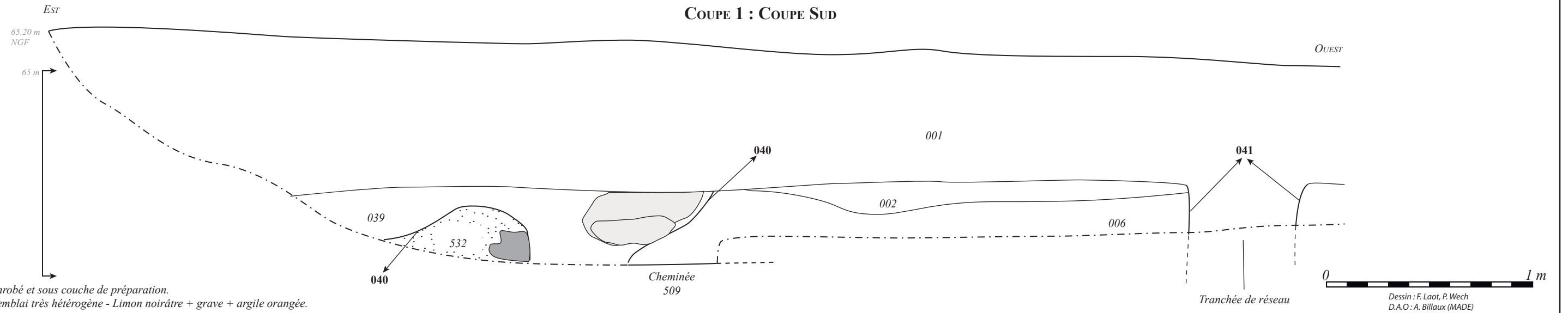

- 001. Enrobé et sous couche de préparation.
- 002. Remblai très hétérogène - Limon noirâtre + grave + argile orangée.
- 004. Sol ? - Limon argileux orangé avec des poches brunes.
- 005. Terres noires - Limon brun foncé marbré de jaune, avec de rares petits silex et blocs de craie ; petits nodules de craie.
- 006. Remblai - Limon brun jaune avec TCA, calcaire, silex de taille moyenne et charbon de bois.
- 007. Remblai de démolition - Limon très sableux brun clair avec TCA, petits silex, et petits blocs de craie.
- 010. Remblai de démolition - Limon très sableux brun clair avec beaucoup de mortier, des silex, des blocs de craie et de la TCA.
- 011. Terres noires - Limon brun foncé, avec petits nodules de craie, rares TCA et rares charbons de bois.
- 014. Niveau d'occupation - Limon très sableux gris, marbré de noir, homogène, avec très peu de TCA et de petits silex.
- 017. Niveau de sol - Limon argileux brun jaune avec de rares charbon de bois et des nodules de craie.
- 018. Niveau de sol - Limon argileux jaune avec de rares nodules de craie.
- 019. Remblai - Limon sableux brun clair mêlé à de l'argile jaune avec de petits nodules de craie.
- 020. Remblai - Argile jaune.
- 021. Niveau de sol - Limon argileux brun jaune avec de rares charbon de bois et des nodules de craie (équivalence avec 017 ?).
- 022. Remblai - Limon sableux brun avec de petits silex, de petits fragment de TCA et de rares charbon de bois.
- 023. Niveau de sol ? - Limon sableux brun avec du charbon de bois, des petits blocs de craie et quelques TCA.
- 024. Niveau de sol - Limon sableux brun avec du charbon de bois, des petits blocs de craie et quelques TCA.
- 025. Niveau de sol ? - Limon sableux brun dans une matrice de petits graviers.
- 026. Remblai - Limon sableux brun foncé avec des fragments de mortier jaune et des petits blocs de craie.
- 027. Remblai - Limon sableux brun dans une matrice composée de gros blocs de craie, de gros silex et de mortier jaune.
- 028. Remblai de démolition - Mortier beige avec TCA et petits blocs de craie.
- 029. Remblai de démolition - Limon très sableux brun clair avec de petits blocs de craie.
- 032. Creusement du solin 508.
- 035. Creusement de fonction indéterminée.
- 036. Creusement du trou de poteau 635.
- 037. Creusement de la tranchée de récupération.
- 039. Comblement de la tranchée de récupération 531 - Limon brun avec quelques inclusions de mortier jaune, compact et homogène.
- 040. Creusement de la tranchée de récupération de 531.
- 041. Creusement de la tranchée de réseau.
- 508. Solin en blocs de calcaire et de silex.



Planche 16
Sondage 13 - Coupes 1 et 3

COUPES 2 ET 5 : COUPE NORD

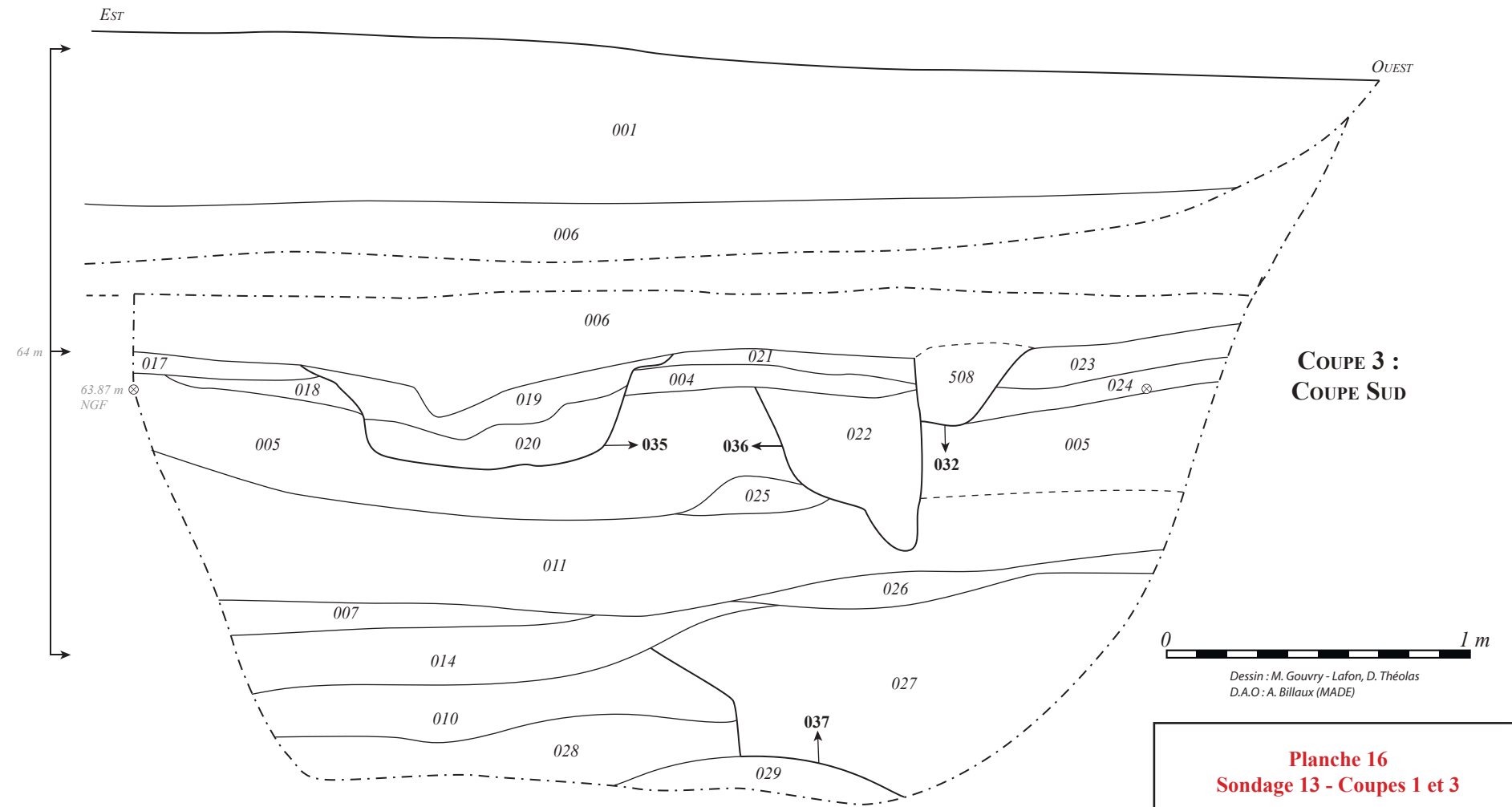
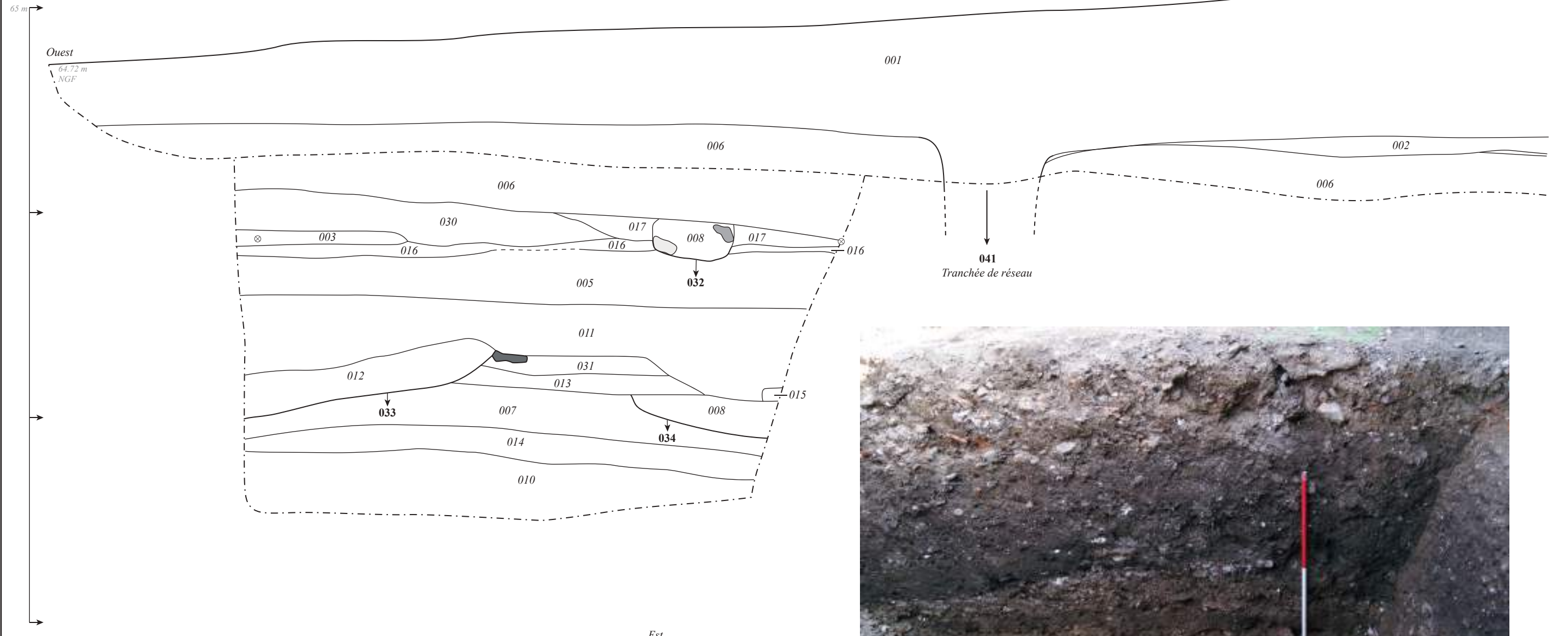

- 001.** Enrobé et sous couche de préparation.
- 002.** Remblai très hétérogène - Limon noirâtre + grave + argile orangée.
- 003.** Niveau de sol - Limon brun dans une matrice de tuiles posées à plat.
- 005.** Terres noires - Limon brun foncé marbré de jaune, avec de rares petits silex et blocs de craie, et des petits nodules de craie.
- 006.** Remblai - Limon brun jaune avec TCA, calcaire, silex de taille moyenne et charbon de bois.
- 007.** Remblai de démolition - Limon très sableux brun clair avec TCA, petits silex, et petits blocs de craie.
- 008.** Remblai - Limon très sableux brun clair avec de petits fragments de TCA.
- 010.** Remblai de démolition - Limon très sableux brun clair avec beaucoup de mortier, des silex, des blocs de craie et de la TCA.
- 011.** Terres noires - Limon brun foncé, avec petits nodules de craie, rares TCA et rares charbon de bois.
- 012.** Remblai - Limon brun foncé, assez proche de 011, mais moins riche en craie et en TCA.
- 013.** Niveau de sol - Limon brun contenant de la craie concassée et des petits silex.
- 014.** Niveau d'occupation - Limon très sableux gris marbré de noir, homogène, avec très peu de TCA et de petits silex.
- 015.** Remblai - Limon très sableux brun foncé avec beaucoup de mortier, des silex, et des blocs de craie.
- 016.** Niveau de sol - Limon sableux brun avec silex de taille moyenne, rares TCA.
- 017.** Niveau de sol - Limon argileux brun jaune avec de rares charbons de bois et des nodules de craie.
- 030.** Remblai de démolition - Limon brun compact et homogène avec TCA et nodules de craie.
- 031.** Niveau de sol ? - Limon brun foncé à noir, compact et homogène, avec rares micro-nodules de craie et grosses TCA.
- 032.** Creusement du solin 508.
- 033.** Creusement de fonction indéterminée.
- 034.** Creusement de fonction indéterminée.
- 038.** Remblai ? - Limon brun compact et homogène.
- 041.** Creusement de la tranchée de réseau.

0 1 m

Dessin : M. Gouvry - Lafon, F. Laot, D. Théolas, P. Wech
D.A.O. : A. Billaux (MADE)

Planche 17
Sondage 13 - Coupes 2 et 4

Sondage 13

Contemporain

Moderne

Terres noires

Gallo-romain

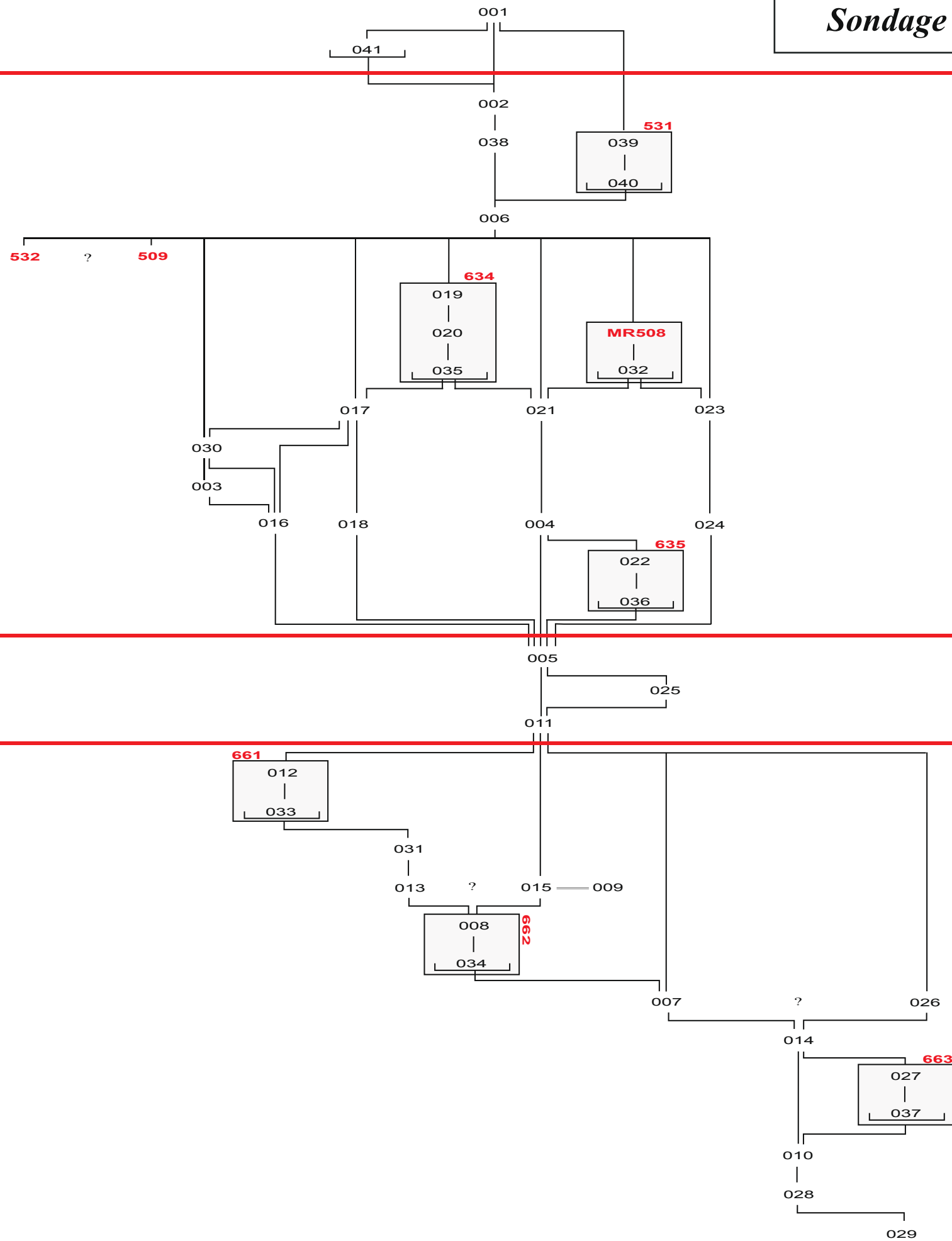





Planche 18
Sondage 21 - Plan en fin de fouille

COUPE 1



COUPE 2

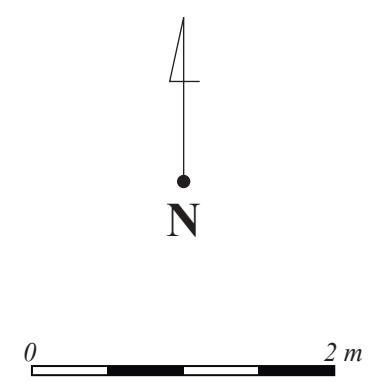
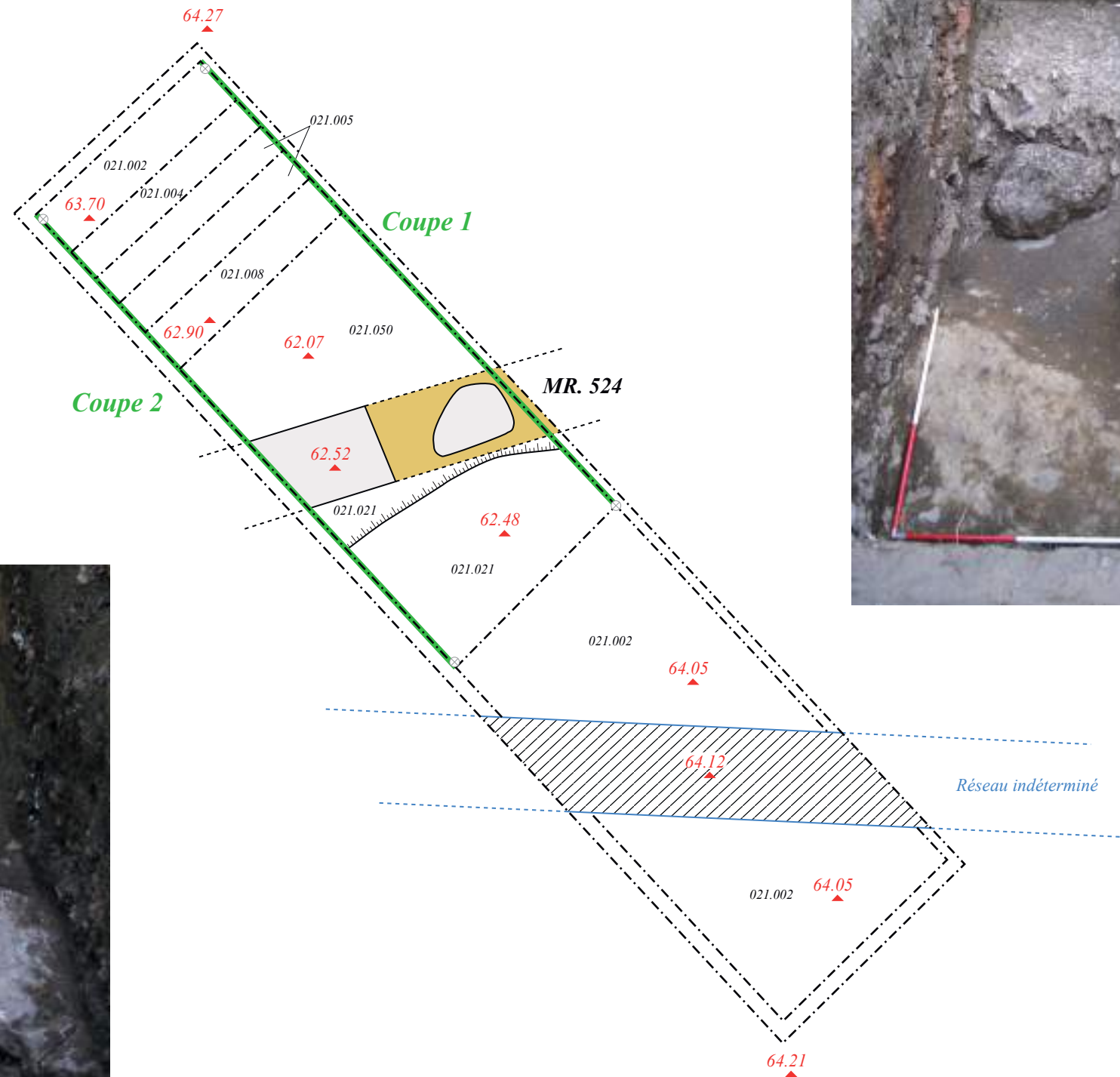
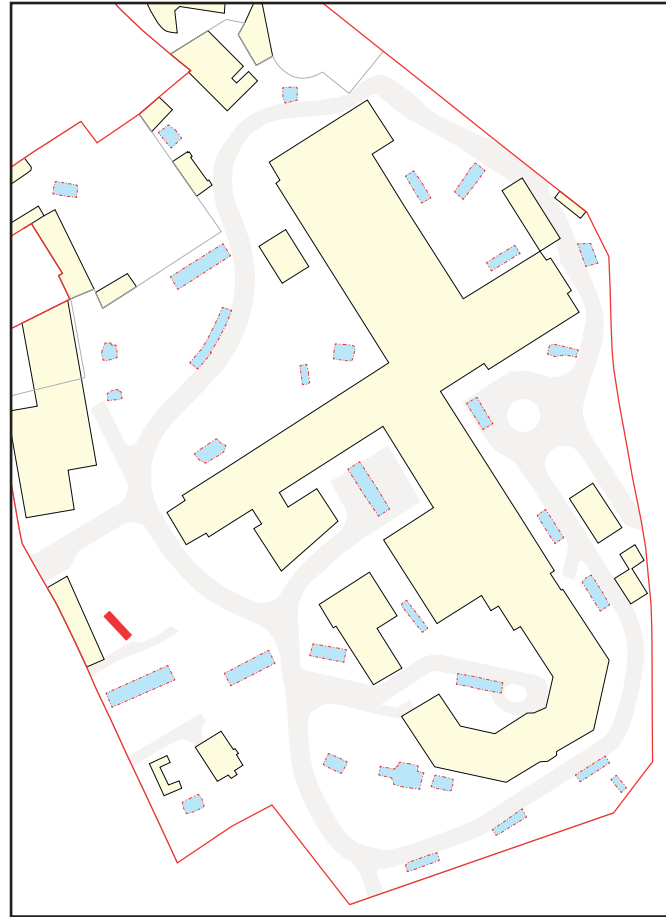
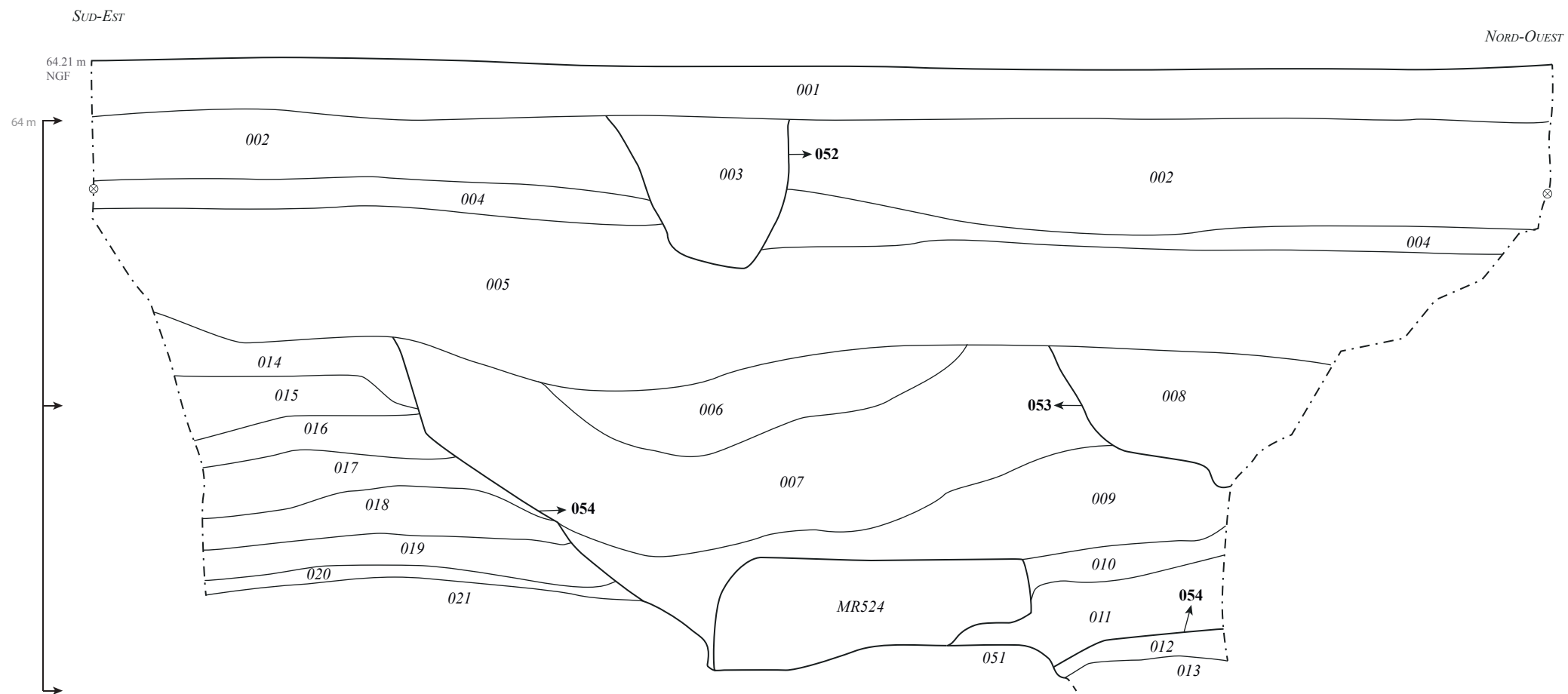
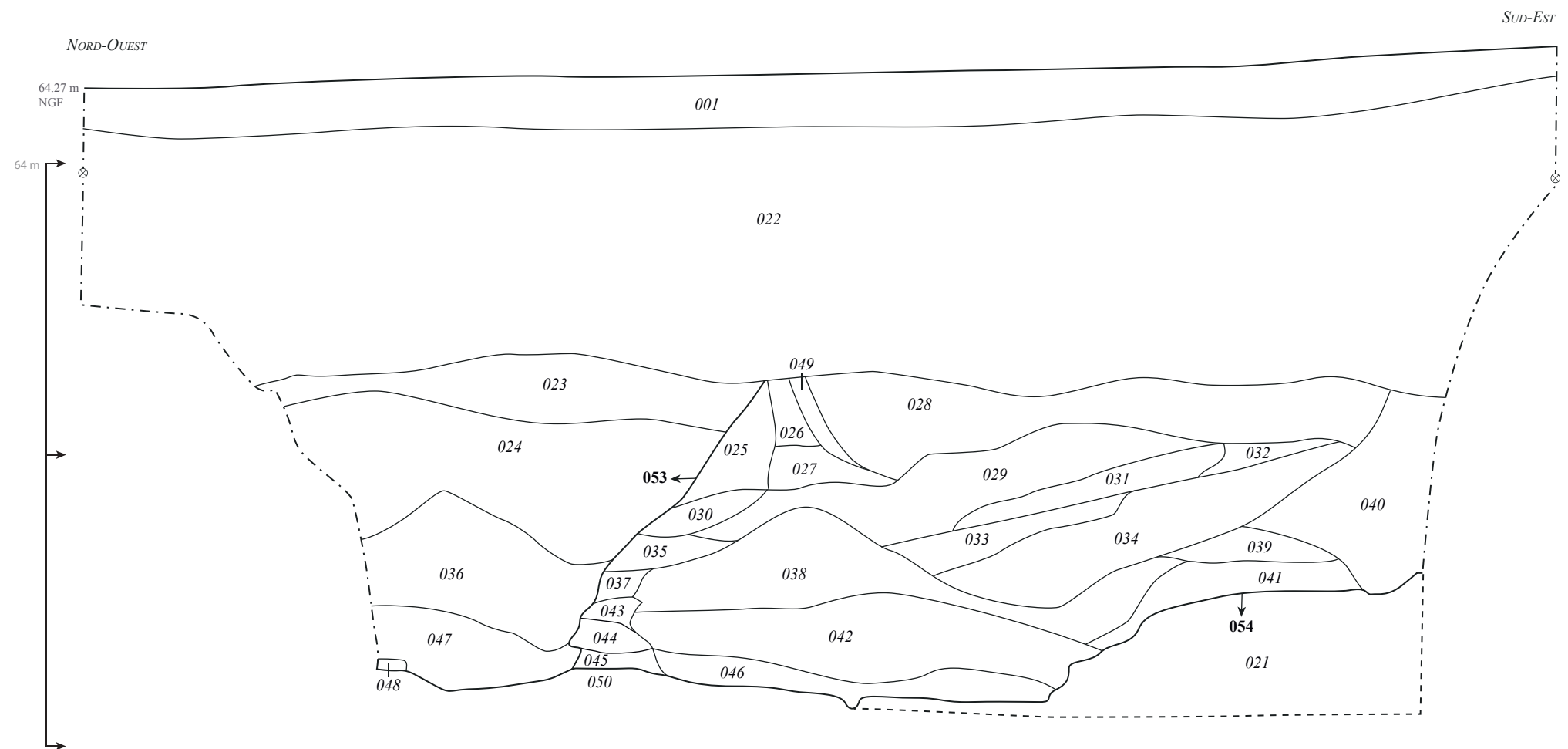

Dessin : F. Laot, M. Gouvry - Lafon
D.A.O. : A. Billaux (MADE)

Planche 19
Sondage 21 - Coupes 1 et 2

COUPE 1



COUPE 2



- 001. Sol actuel - Gravier et préparation.
- 002. Terres noires - Limon assez sableux brun, compact et homogène, avec beaucoup de nodules de mortier, de la TCA et des silex.
- 003. Remblai - Limon argileux brun foncé compact et hétérogène, avec TCA, nodules de mortier et de charbon de bois.
- 004. Niveau de sol - Limon argileux brun gris, compact et hétérogène avec des nodules de mortier, du charbon de bois et des TCA.
- 005. Terres noires - Limon argileux brun noir, compact et assez homogène, avec quelques nodules de charbon de bois, mortier et quelques traces de TCA.
- 006. Remblai - Limon argileux brun noir, compact et hétérogène avec TCA, traces de mortier et silex.
- 007. Remblai - Limon brun foncé avec beaucoup de silex et quelques TCA.
- 008. Remblai - Limon argileux brun foncé, assez homogène et compact, avec des traces de TCA, charbon de bois.
- 009. Remblai - Limon argileux brun noir compact ; TCA, silex.
- 010. Remblai - Limon argileux brun compact et hétérogène, avec nodules de mortier, charbon de bois.
- 011. Remblai - Limon argileux brun foncé, assez homogène et compact, avec des traces de TCA et silex.
- 012. Niveau d'occupation - Limon sableux brun, assez meuble et hétérogène avec charbon de bois et mortier.
- 013. Niveau de sol - Couche de craie compactée.
- 014. Remblai - Limon argileux brun foncé, compact et assez homogène avec trace de mortier ; TCA, craie et silex.
- 015. Niveau d'occupation - Limon argileux brun noir, compact et homogène, avec traces de charbon de bois.
- 016. Niveau de sol - Limon très sableux jaune beige assez homogène.
- 017. Niveau d'occupation - Limon argileux brun gris, compact et hétérogène, avec traces de limon brun clair.
- 018. Niveau de sol - Limon argileux jaune, compact et homogène.
- 019. Niveau d'occupation - Limon argileux brun gris, compact et homogène, avec traces de mortier et charbon de bois.
- 020. Niveau d'occupation - Limon assez sableux gris beige, compact et homogène.
- 021. Niveau de sol - Couche de craie damée avec silex.
- 022. Terres noires - Limon argileux brun noir, compact et assez homogène, avec quelques nodules de charbon de bois, mortier et quelques traces de TCA.
- 023. Remblai - Limon argileux brun, assez homogène et compact, avec silex, TCA.
- 024. Remblai - Limon argileux brun foncé, compact et homogène.
- 025. Remblai - Mortier orangé.
- 026. Remblai - Limon argileux brun noir, compact et hétérogène, avec inclusions de mortier orangé.
- 027. Remblai - Limon argileux brun noir, plus foncé que 026, compact et hétérogène, poches de limon orangé.
- 028. Remblai - Limon brun gris, compact et hétérogène, avec traces de mortier et silex.
- 029. Remblai - Limon assez sableux gris foncé, assez meuble et homogène.
- 030. Remblai - Limon argileux brun foncé compact et homogène.
- 031. Remblai - Couche de graviers mêlés à du limon gris jaune.
- 032. Remblai - Limon argileux brun, assez compact et homogène.
- 033. Remblai - Limon argileux brun, compact et hétérogène, avec inclusions de limon orangé et traces de charbon de bois.
- 034. Remblai - Limon argileux brun orangé, meuble, avec TCA.
- 035. Remblai - Limon argileux brun foncé compact et hétérogène, avec traces de mortier, charbon de bois et inclusions de limon plus clair.
- 036. Remblai - Limon argileux brun compact et assez homogène, avec TCA et silex.
- 037. Remblai - Limon sableux gris, compact et homogène.
- 038. Remblai - Limon argileux brun compact, avec traces de mortier, charbon de bois et TCA.
- 039. Remblai - Limon argileux brun gris, compact et hétérogène, avec inclusions de limon orangé.
- 040. Remblai - Limon argileux brun avec beaucoup de silex.
- 041. Remblai - Limon brun compact et hétérogène, avec inclusions de limon plus clair, traces de mortier, et charbon de bois.
- 042. Remblai - Limon brun gris, meuble et hétérogène, avec silex, TCA.
- 043. Remblai - Limon brun compact et hétérogène, avec inclusions de limon plus clair, et traces de charbon de bois.
- 044. Remblai - Limon sableux brun gris foncé, compact et homogène, avec traces de charbon de bois.
- 045. Remblai - Limon sableux brun clair, compact et homogène.
- 046. Remblai - Limon argileux brun foncé, compact, avec traces de mortier, et charbon de bois.
- 047. Remblai - Limon argileux brun noir, compact et homogène.
- 048. Remblai - Poche sableuse.
- 049. Remblai - Limon argileux brun gris clair, homogène.
- 050. Niveau de sol - Limon sableux jaunâtre, homogène.
- 051. Hérisson - Silex liés à du limon argileux orangé.
- 052. Creusement d'une fosse ou d'un TP.
- 053. Creusement d'une fosse ou d'un TP.
- 054. Creusement de la tranchée de récupération du mur 524.

Contemporain

Terres noires

Sondage 21

Gallo-romain

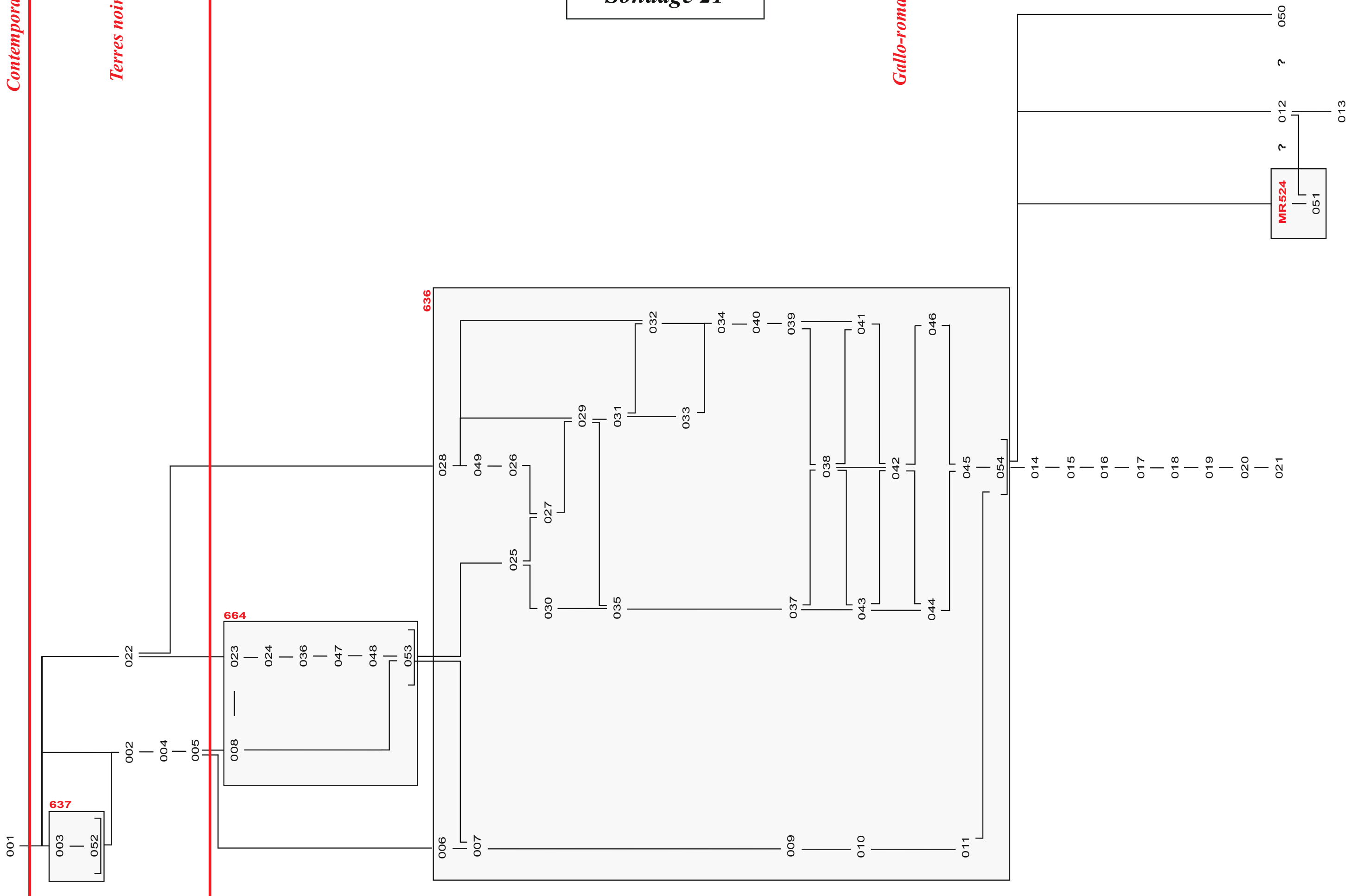



Planche 21
Sondage 22 - Plan en fin de fouille

COUPE 1

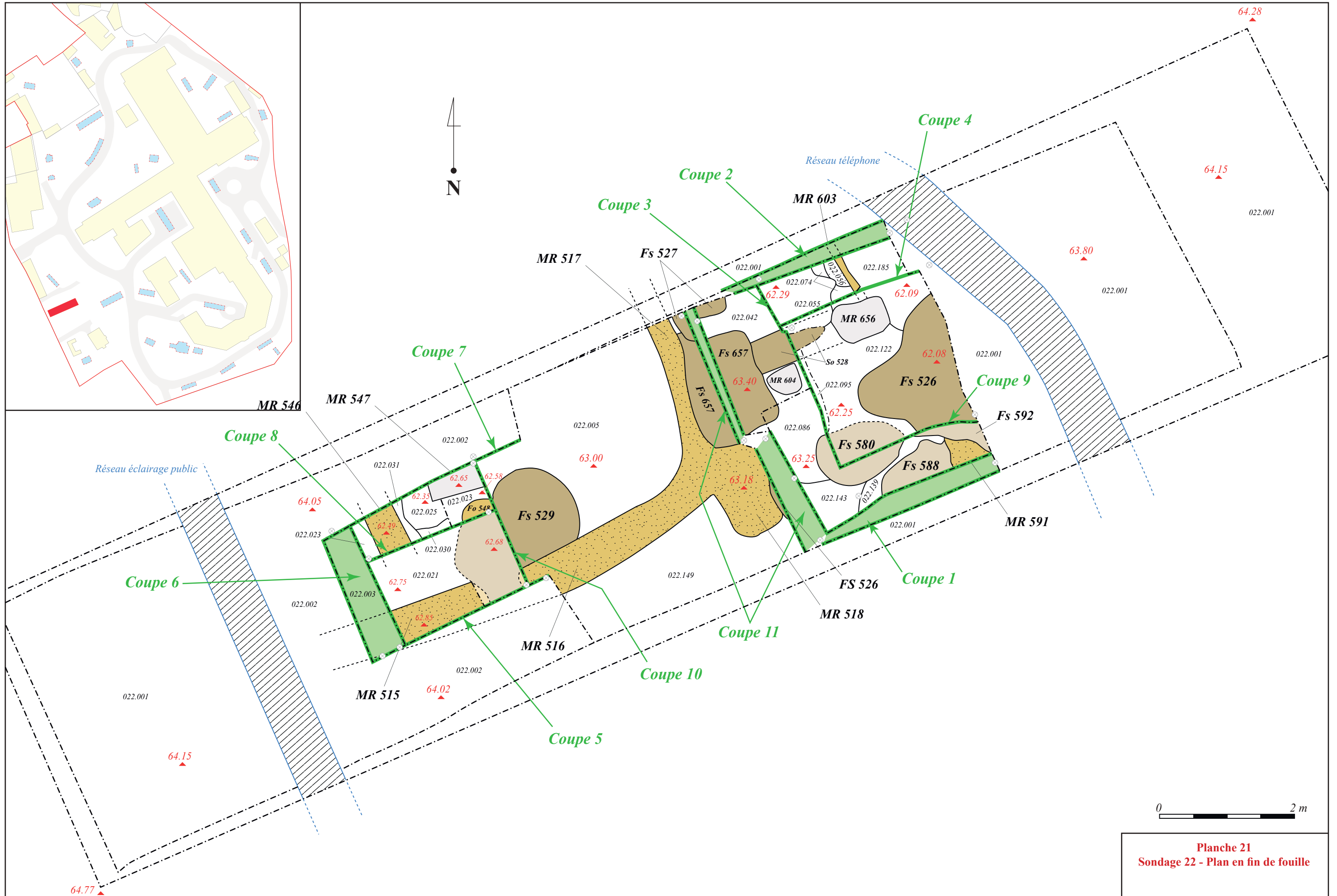
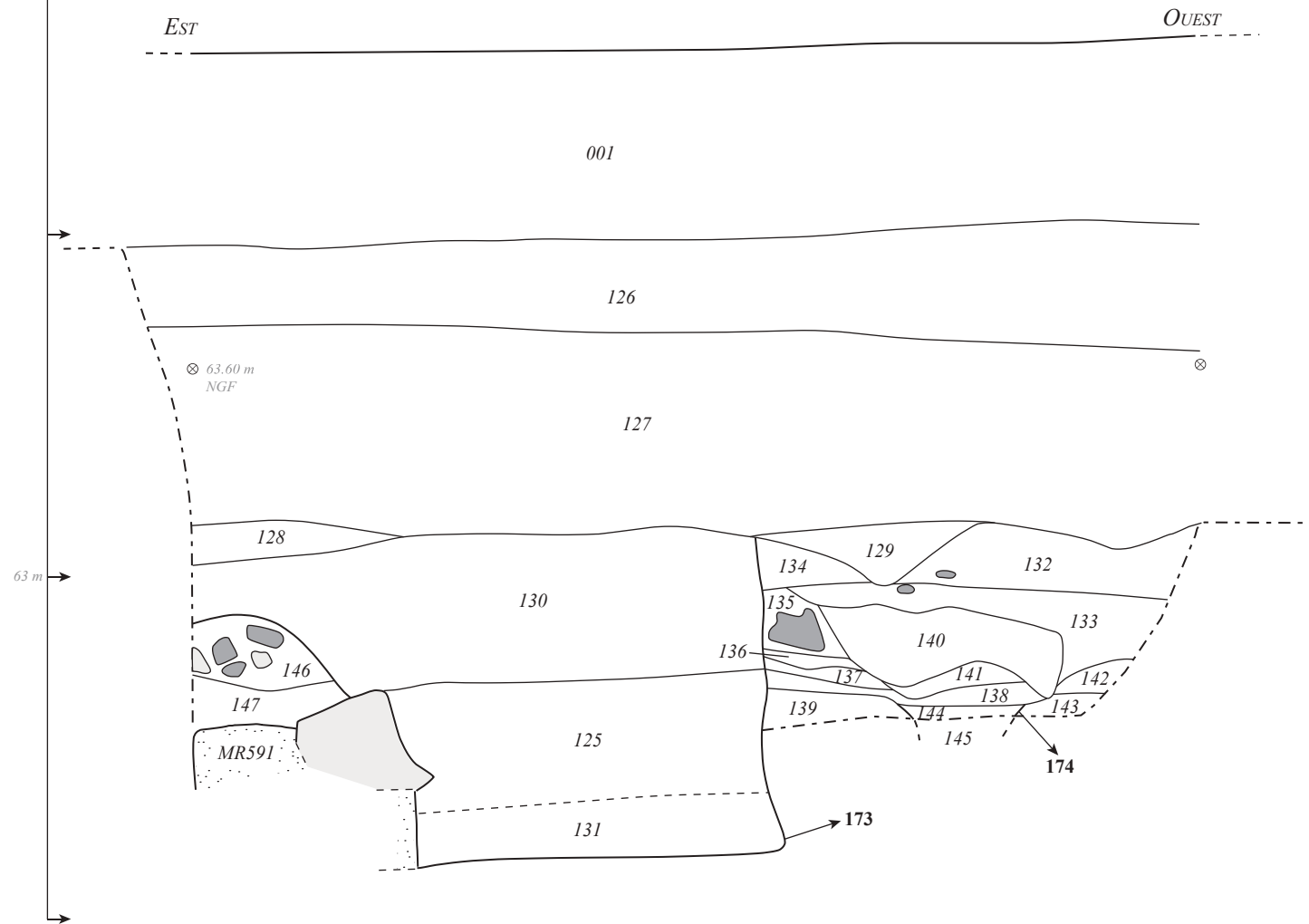

001. Remblais préparatoires.

125. Comblement de la fosse 588 - Limon sableux brun clair, riche en mortier jaune ; nodules de calcaire, rares petits silex, céramique, métal, faune.

126. Terres noires - Limon sableux brun foncé ; rares petits silex et TCA ; lignes de nodules de calcaire en partie basse.

127. Terres noires - Limon sableux brun foncé ; silex moyens ; éclats de TCA ; nodules de calcaire ; TCA.

128. Sol ? - Limon brun foncé ; nodules de calcaire et de TCA.

129. Remblai ? - Limon brun foncé riche en nodules de calcaire et de TCA.

130. Comblement supérieur de la fosse 588 - Limon sableux brun-jaune, riche en nodules de mortier jaune ; éclats de calcaire ; quelques petits silex ; éclats de TCA ; céramique.

131. Comblement inférieur de la fosse 588 - Idem 125 mais limon plus foncé.

132. Remblai - Limon sableux brun-jaune ; nodules de calcaire ; quelques silex ; TCA en partie basse.

133. Sol ? - Limon sablo-argileux jaune ; rares fragments de TCA ; quelques petits silex ; quelques nodules de calcaire.

134. Remblai ? - Limon sableux brun foncé ; fragments de TCA et de mortier jaune ; petits silex.

135. Remblai ? - Limon sableux brun-jaune ; petits nodules de calcaire et de mortier ; un gros silex.

136. Occupation - Limon sableux brun-gris avec du charbon de bois.

137. Sol - Cailloutis de silex dans limon sableux brun-gris.

138. Occupation - Limon sablo-argileux brun-jaune ; charbon de bois ; mortier.

139. Sol ? - Limon sablo-argileux brun-jaune ; fragments de calcaire ; mortier ; huîtres.

140. Base ? - Craie damée.

141. Sol ? - Limon sablo-argileux brun-jaune ; charbon de bois.

142. Sol - Limon argileux brun-jaune ; nodules de calcaire ; éclats de TCA.

143. Occupation - Limon sableux brun ; TCA ; huîtres.

144. Support de sablière ? - Cailloutis de silex liés au mortier jaune.

145. Remblai - Limon argileux charbonneux brun violacé avec argile jaune.

146. Remblai de démolition ? - Limon sableux brun foncé ; moyens silex ; petits blocs calcaire ; mortier.

147. Remblai - Limon sablo-argileux brun-jaune ; nodules de mortier ; petits silex ; une TCA.

173. Creusement de la fosse 588 (nature indéterminée).

174. Creusement de fonction indéterminée.

MR591. Maçonnerie de silex liés au mortier gris-jaune, avec blocs de craie à silex en parement.



0 1 m

Dessin : D. Théolas
D.A.O : K. Duval (MADE)

Planche 22
Sondage 22 - Coupe 1

COUPE 2 : COUPE NORD-OUEST

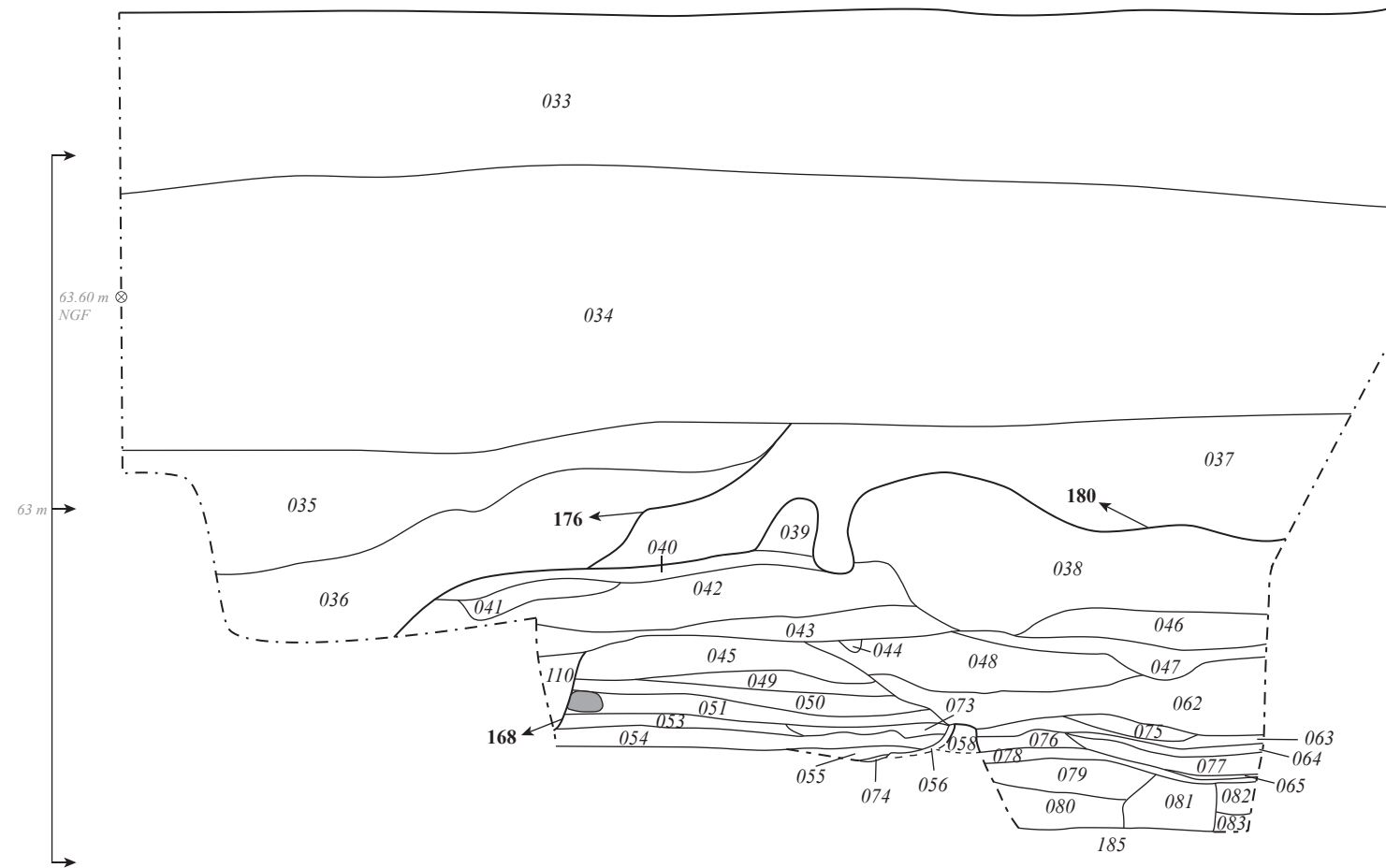

- 033. Enrobé + préparation de l'enrobé.
- 034. Terres noires - Limon sableux brun foncé ; nodules calcaire ; TCA ; silex.
- 035. Remblai - Limon sableux brun très riche en nodules calcaire et mortier ; éclats de TCA.
- 036. Remblai - Limon sableux brun foncé ; fragments de TCA ; gros et moyens silex.
- 037. Remblai - Limon sableux brun ; nodules de calcaire ; éclats de TCA ; céramique.
- 038. Remblai de démolition - Limon sableux brun-jaune mêlé d'argile jaune ; rares petits silex ; nodules de mortier ; céramique.
- 039. Remblai de démolition - Poche de limon argileux jaune.
- 040. Sol de travail - Limon sableux brun hétérogène ; nodules de mortier ; éclats de TCA ; charbon de bois.
- 041. Sol de travail - Calcaire concassé.
- 042. Remblai de démolition - Limon argilo-sableux brun-jaune ; charbon de bois ; moyens silex ; nodules de calcaire ; céramique.
- 043. Occupation - Limon sableux brun ; charbon de bois ; nodules de mortier et de calcaire ; rares petits silex.
- 044. Remblai - Poche de mortier.
- 045. Démolition - Limon sablo-argileux jaune ; fragments de mortier ; charbon de bois.
- 046. Occupation - Même description que 043 (= 043 ?).
- 047. Niveau de sol ? - Limon sableux brun clair très riche en mortier.
- 048. Remblai - Limon sableux brun ; charbon de bois ; nodules de mortier et de calcaire ; céramique.
- 049. Occupation - Limon sablo-argileux gris-vert ; charbons de bois.
- 050. Occupation - Limon sablo-argileux brun violacé ; beaucoup de charbon de bois.
- 051. Occupation - Limon sablo-argileux brun-vert ; charbons de bois.
- 053. Occupation - Limon sablo-argileux brun foncé ; charbons de bois.
- 054. Occupation - Limon sablo-argileux brun foncé ; charbons de bois.
- 055. Occupation - Limon sablo-argileux brun violacé ; charbons de bois.
- 056. Traces d'enduit sur MR603 - Mortier beige.
- 058. Démolition - Terre à bâtir ? Argile jaune.
- 062. Démolition - Limon argileux jaune avec inclusions de limon sableux brun ; charbons de bois ; céramique.
- 063. Occupation - Limon sableux noir, charbonneux.
- 064. Niveau de sol - Craie damée.
- 065. Occupation - Limon sableux noir, charbonneux.
- 073. Niveau de sol - Limon argileux jaune.
- 074. Niveau de sol ou mur effondré ? - Argile jaune.
- 075. Remblai - Mélange de limon brun foncé et d'argile jaune.
- 076. Remblai - Limon sablo-argileux brun-jaune ; petits éclats de calcaire, morceaux de TCA.
- 077. Remblai - Limon sableux brun clair ; cailloutis de silex ; céramique.
- 078. Niveau de sol - Craie damée.
- 079. Remblai - Limon sablo-argileux brun-jaune ; un gros silex, éclats de calcaire.
- 080. Remblai - Limon sableux brun clair ; cailloutis de silex ; céramique.
- 081. Remblai - Limon brun-gris très meuble (fouisseur ?).
- 082. Remblai - Limon argileux jaune ; charbons de bois.
- 083. Remblai - Limon sableux brun clair ; argile jaune, charbons de bois, rares silex.
- 110. Remblai - Limon sableux brun clair, hétérogène ; mortier, éclats de calcaire, petits silex, charbon de bois.
- 168. Niveau de démolition de MR546 ? - Limon argileux orangé, compact et hétérogène, avec quelques nodules de mortier.
- 176. Creusement de la fosse 527.
- 180. Creusement de fonction indéterminée.
- 185. Occupation - Limon brun argileux, compact et homogène.

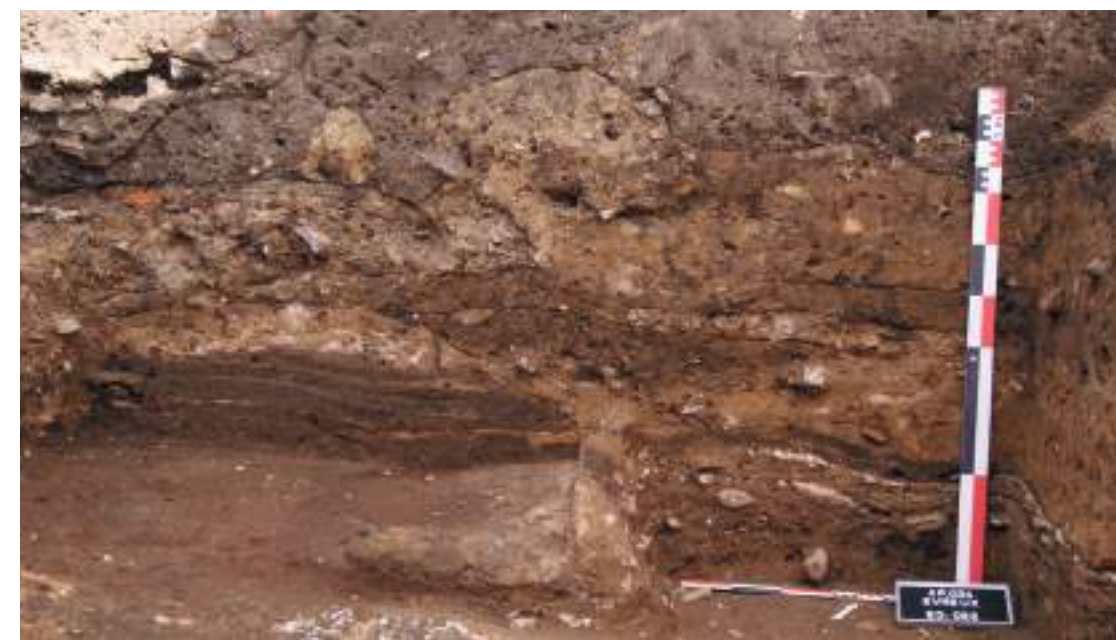

0 1 m
Dessin : F. Laot - D. Théolas
D.A.O : K. Duval (MADE)

Planche 23
Sondage 22 - Coupe 2

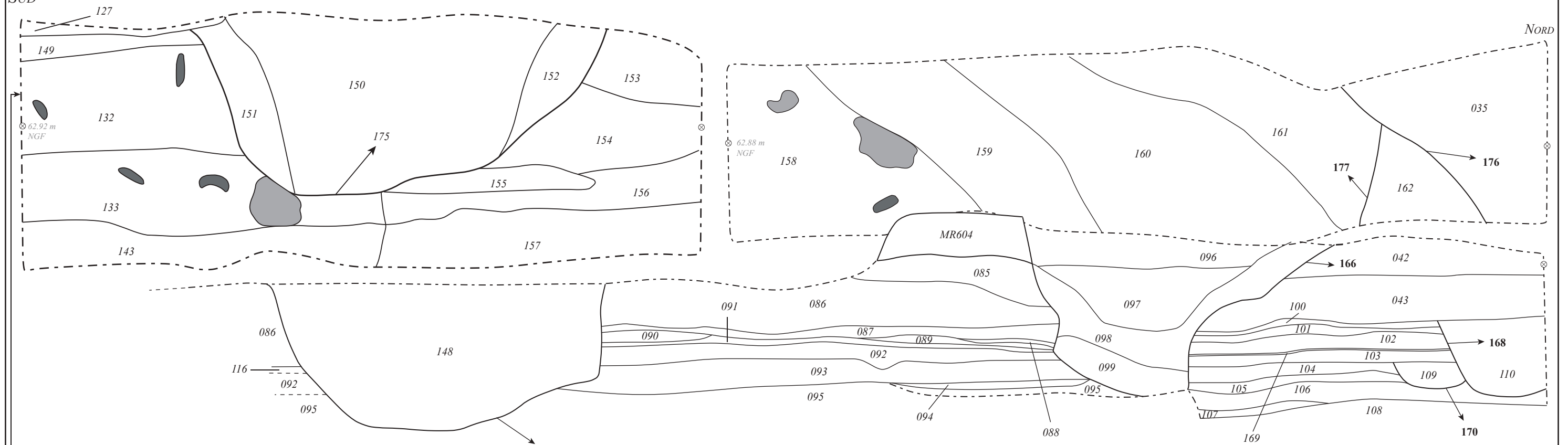

035. Remblai - Limon sableux brun riche en nodules/éclats de TCA ; quelques nodules de mortier, quelques petits blocs calcaire.
042. Remblai de démolition - Limon argilo-sableux brun-jaune ; charbon de bois, moyens silex, nodules de calcaire, céramique.
043. Occupation - Limon sableux brun ; charbon de bois, nodules de mortier et de calcaire, rares petits silex.
- MR604. Base ? - Calcaire tendre.
085. Remblai - Limon sableux brun avec poches d'argile jaune, très hétérogène ; charbon de bois, petit éclat calcaire, faune.
086. Remblai - Limon sableux brun avec poches d'argile jaune ; gros fragments d'enduits avec mortier, charbon de bois, nodules de mortier, céramique.
087. Niveau d'occupation - Limon sablo-argileux brun foncé ; charbon de bois.
088. Sol de travail - Limon sableux brun clair avec mortier.
089. Niveau d'occupation - Limon sablo-argileux brun foncé ; charbon de bois.
090. Sol - Limon argileux brun-jaune ; charbon de bois, terre brûlée.
091. Niveau d'occupation - Argile jaune.
092. Sol en craie damée.
093. Occupation - Limon sablo-argileux brun foncé ; charbon de bois, micro-terre brûlée.
094. Niveau de sol ? - Limon sableux brun ; cailloutis de silex.
095. Occupation - Limon sablo-argileux brun violacé riche en charbon de bois et en terre brûlée.
096. Remblai - Cailloutis de moyens silex dans limon sableux brun.
097. Remblai - Limon sableux brun et argile jaune ; petits blocs de calcaire, moyens silex, céramique.
098. Remblai - Limon sablo-argileux brun clair avec poches d'argile jaune ; charbon de bois, nodules de mortier, céramique.
099. Remblai - Limon argileux jaune ; charbon de bois, fragments d'enduits avec mortier, nodules de mortier.
100. Sol ? - Limon brun clair avec mortier.
101. Occupation - Limon sableux brun violacé, riche en charbon de bois.
102. Sol - Limon argileux jaune ; fragments de mortier ; rares charbons de bois.
103. Sol - Limon argileux brun-jaune ; fragments de mortier ; charbons de bois.
104. Sol et occupation - Limon argileux brun foncé et limon argileux jaune plus ou moins lité selon les endroits ; charbon de bois.
105. Occupation - Limon sablo-argileux brun foncé ; charbon de bois, nodules de calcaire.
106. Occupation - Limon sablo-argileux brun-vert ; charbon de bois, nodules de calcaire.
107. Niveau de sol ? - Limon sableux brun ; cailloutis de silex, mortier.
108. Occupation - Limon sableux brun violacé, riche en charbon de bois et en terre brûlée (= 095 ?).
109. Remblai - Limon sableux brun clair avec poches d'argile jaune ; charbon de bois.
110. Remblai - Limon sableux brun clair, hétérogène ; mortier, éclats de calcaire, petits silex, charbon de bois.
116. Occupation et sol - Limon sableux brun foncé ; fin lit d'argile jaune en partie basse.
127. Terres noires - Limon sableux brun foncé ; silex moyens, éclats de TCA, nodules de calcaire.
132. Remblai - Limon sableux brun-jaune ; quelques nodules de calcaire et de mortier, fragments de TCA.
133. Sol ? - Limon sablo-argileux jaune ; fragments de TCA, petits blocs calcaire, mortier, un gros silex.
143. Occupation - Limon sableux brun ; charbon de bois ; TCA ; moyens silex ; huîtres ; céramique ; faune.
148. Comblement de la fosse 580.
149. Sol ? - Limon sableux brun ; gros fragments de mortier beige rosé.
150. Remblai - Limon sableux brun ; petits nodules calcaire ; quelques fragments de TCA ; quelques moyens et gros silex.
151. Comblement de la fosse 526 - Limon très sableux brun orangé ; petits et moyens silex ; quelques éclats de TCA.
152. Comblement de la fosse 526 - Idem.
153. Sol - Grave rapportée ; moyens et petits silex dans matrice orangée.
154. Remblai de démolition - Limon sableux brun-jaune riche en TCA ; fragments de mortier.
155. Niveau de sol en craie damée.
156. Préparation de sol ? - Limon très sableux brun-jaune ; fragments de TCA et de mortier.
157. Occupation - Limon sableux brun-gris ; quelques charbons de bois ; rares petits silex.
158. Remblai - Limon sableux brun ; moyens et gros silex ; TCA ; céramique.
159. Remblai - Limon sableux brun ; petits silex, quelques nodules calcaire, éclats de TCA.
160. Remblai - Limon sableux brun, riche en moyens silex ; TCA, quelques éclats calcaire.
161. Remblai - Limon sableux brun-jaune riche en nodules calcaire ; quelques moyens silex.
162. Occupation ? - Limon sableux jaune ; quelques charbons de bois, rares moyens silex.
166. Creusement de la sablière 528.
167. Creusement de la fosse 580.
168. Creusement de fonction indéterminée.
169. Occupation - Limon brun foncé homogène et peu compact.
170. Creusement de fonction indéterminée.
175. Creusement de la fosse 526.
176. Creusement de la fosse 527.
177. Creusement de la fosse 657.



0 50 cm

Dessin : F. Laot - D. Théolais
D.A.O. : K. Duval (MADE)Planche 24
Sondage 22 - Coupes 3 et 11

COUPE 4 : COUPE NORD-OUEST (PARTIE BASSE)

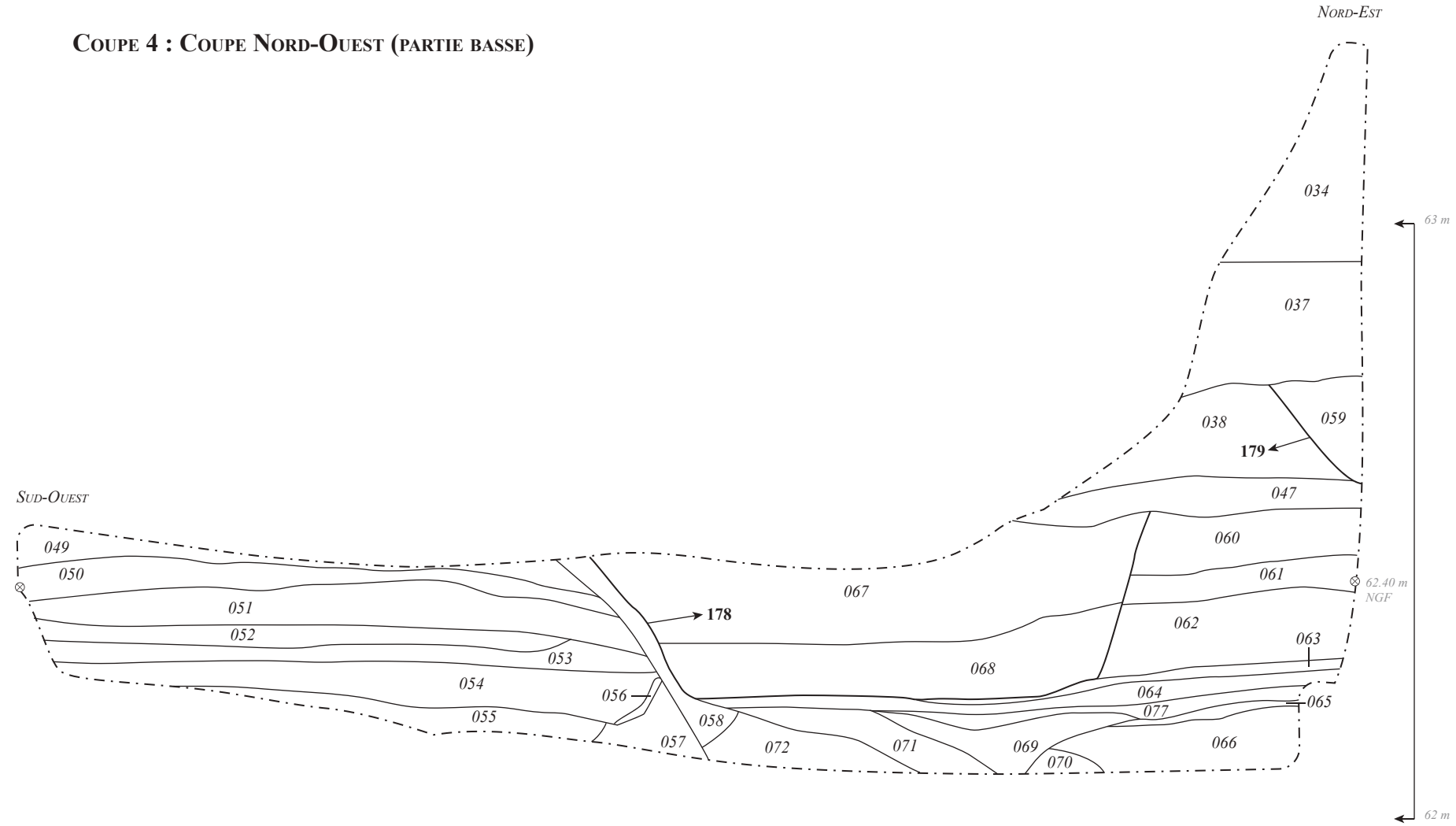

- 034.** Terres noires - Limon sableux brun foncé ; nodules calcaire, TCA, silex.
- 037.** Remblai - Limon sableux brun ; nodules de calcaire, éclats de TCA, céramique.
- 038.** Remblai de démolition - Limon sableux brun-jaune mêlé d'argile jaune ; rares petits silex, nodules de mortier, céramique.
- 047.** Niveau de sol ? - Limon sableux brun clair très riche en mortier.
- 049.** Occupation - Limon sablo-argileux gris-vert ; charbons de bois.
- 050.** Occupation - Limon sablo-argileux brun violacé ; beaucoup de charbon de bois.
- 051.** Occupation - Limon sablo-argileux brun-vert ; charbons de bois.
- 052.** Niveau de sol - Limon brun ; mortier, charbons de bois, métal.
- 053.** Occupation - Limon sablo-argileux brun foncé ; charbons de bois.
- 054.** Occupation - Limon sablo-argileux brun foncé ; charbons de bois.
- 055.** Occupation - Limon sablo-argileux brun violacé ; charbons de bois.
- 056.** Traces d'enduit sur MR603 - Mortier beige.
- 057.** Remblai - Limon sableux brun avec mortier ; nodules de charbon de bois; petits silex.
- 058.** Elévation et effondrement de MR603 - Terre à bâtir ? Argile jaune.
- 059.** Remblai de démolition - Limon brun avec petits blocs de calcaire.
- 060.** Démolition - Limon sablo-argileux jaune ; nodules de charbon de bois et de mortier (= 045 ?).
- 061.** Démolition - Limon sableux brun clair ; nodules de mortier ; un gros fragments d'enduit.
- 062.** Démolition - Limon argileux jaune avec inclusions de limon sableux brun ; charbons de bois ; céramique.
- 063.** Occupation - Limon sableux noir, charbonneux.
- 064.** Niveau de sol - Craie damée.
- 065.** Occupation - Limon sableux noir, charbonneux.
- 066.** Occupation - Limon sablo-argileux brun foncé ; nodules de mortier ; petits silex.
- 067.** Remblai - Limon sableux brun-jaune ; charbon de bois, petits silex, enduits, nodules de mortier.
- 068.** Remblai - Limon sableux brun ; charbons de bois, nodules et fragments de mortier ; coquillages.
- 069.** Remblai - Limon sablo-argileux brun foncé ; nodules de mortier, petits silex ; TCA.
- 070.** Remblai - Limon argileux brun tacheté de jaune ; charbons de bois, petits silex.
- 071.** Remblai - Limon sableux brun clair ; nodules de mortier, rares charbons de bois.
- 072.** Remblai - Limon sableux brun clair ; petits silex, rares charbons de bois ; TCA.
- 077.** Limon sableux brun clair avec argile jaune et mortier pulvérulent.
- 178.** Creusement de fonction indéterminée.
- 179.** Creusement de fonction indéterminée.



0 50 cm

Dessin : F. Laot / D. Théolas
D.A.O : A. Billaux (MADE)

Planche 25
Sondage 22 - Coupe 4

COUPE 5 : COUPE SUD-OUEST

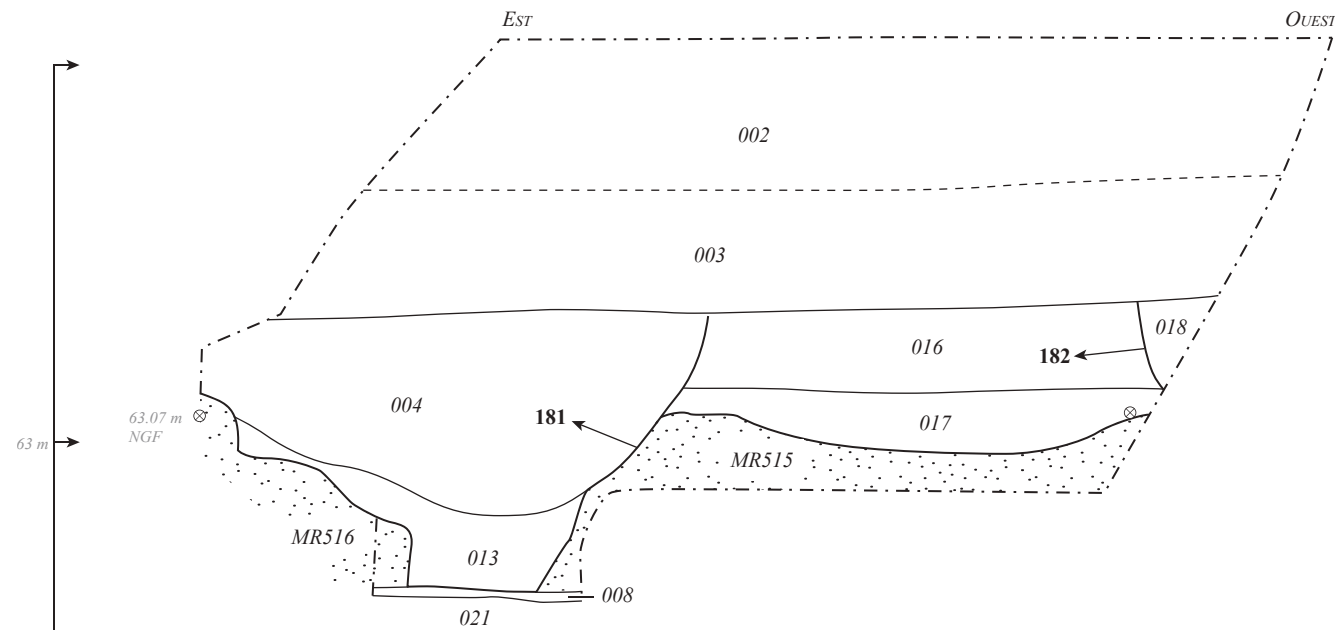

- 002. Terres noires - Limon brun clair avec des nodules de craie, des fragments de TCA et des petits silex.
- 003. Terres noires - Limon brun plus foncé que 002 avec de rares éclats de TCA, des nodules et quelques blocs de craie, et de rares petits silex.
- 004. Remblai - Limon sableux brun foncé, homogène, avec beaucoup de nodules de terre brûlée, des petits fragments de TCA, des nodules de mortier.
- 005. Remblai de démolition - Limon sableux brun avec de gros fragments de TCA et de mortier.
- 007. Effondrement de toiture et remblai de démolition - Limon sableux brun avec de grandes TCA posées plus ou moins à plat, des gros fragments de mortier et des silex de taille moyenne.
- 008. Niveau de sol - Limon argileux gris avec beaucoup de charbon de bois et des taches d'argile jaune.
- 013. Remblai - Limon sableux brun clair avec de nombreux nodules de mortier, des TCA et de gros fragments de mortier.
- 016. Remblai de démolition - Limon sableux brun avec beaucoup de TCA et de gros fragments de mortier.

COUPE 6 : COUPE OUEST

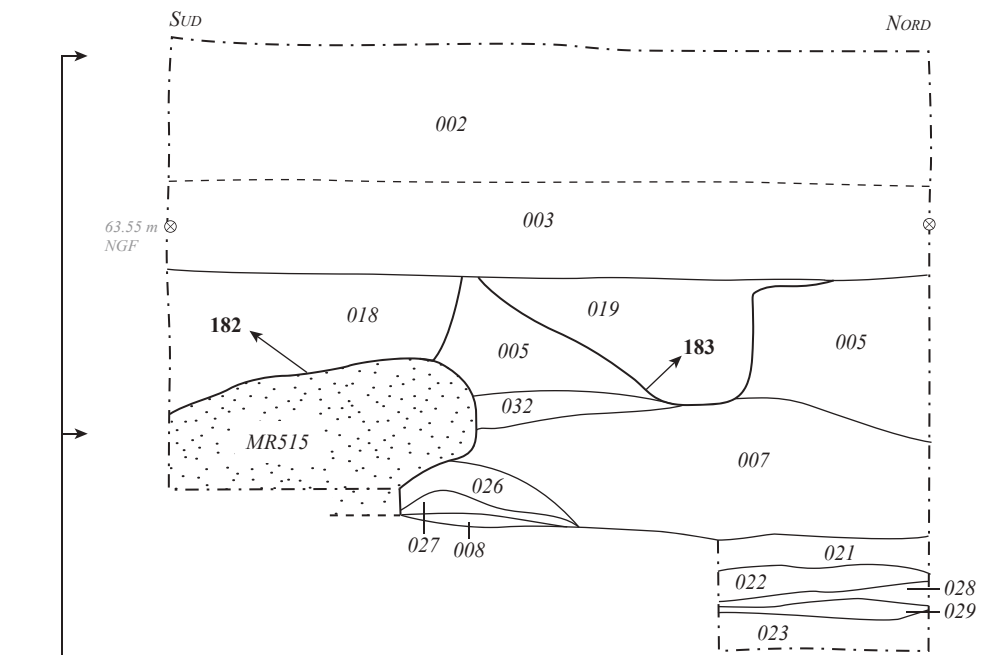

- 017. Effondrement de toiture ? - Limon sableux brun mêlé à du mortier orangé avec des TCA posées plus ou moins à plat.
- 018. Remblai - Limon sableux brun avec des petits éclats de TCA et de nodules de mortier.
- 019. Remblai - Limon sableux brun avec beaucoup d'éclats de TCA et de nodules de mortier.
- 021. Niveau de sol - Argile jaune compact.
- 022. Sol ou occupation ? Limon sableux gris jaune, avec des nodules d'argile jaune, et du charbon de bois.
- 023. Occupation micro-stratifiée - Limon sablo-argileux brun jaune avec de petits nodules de mortier et de rares charbon de bois.
- 026. Démolition ? - Poche de mortier pulvérulent avec quelques fragments de TCA.
- 027. Occupation - Bois carbonisé.
- 028. Occupation - Limon argileux brun-jaune avec de petits nodules de mortier.
- 029. Niveau d'occupation - Poche de limon sableux gris-jaune avec charbon de bois.
- 032. Démolition - Limon brun-gris rubéfié.
- MR515. Maçonnerie - Lits de tuiles scellés par un mortier orangé.
- MR516. Maçonnerie - Lits de tuiles scellés par un mortier orangé.
- 181 à 183. Creusements de fonction indéterminée.

Dessin : D. Théolas
D.A.O : A. Billaux (MADE)



Planche 26
Sondage 22 - Coupes 5 et 6

COUPE 7 : COUPE NORD-EST

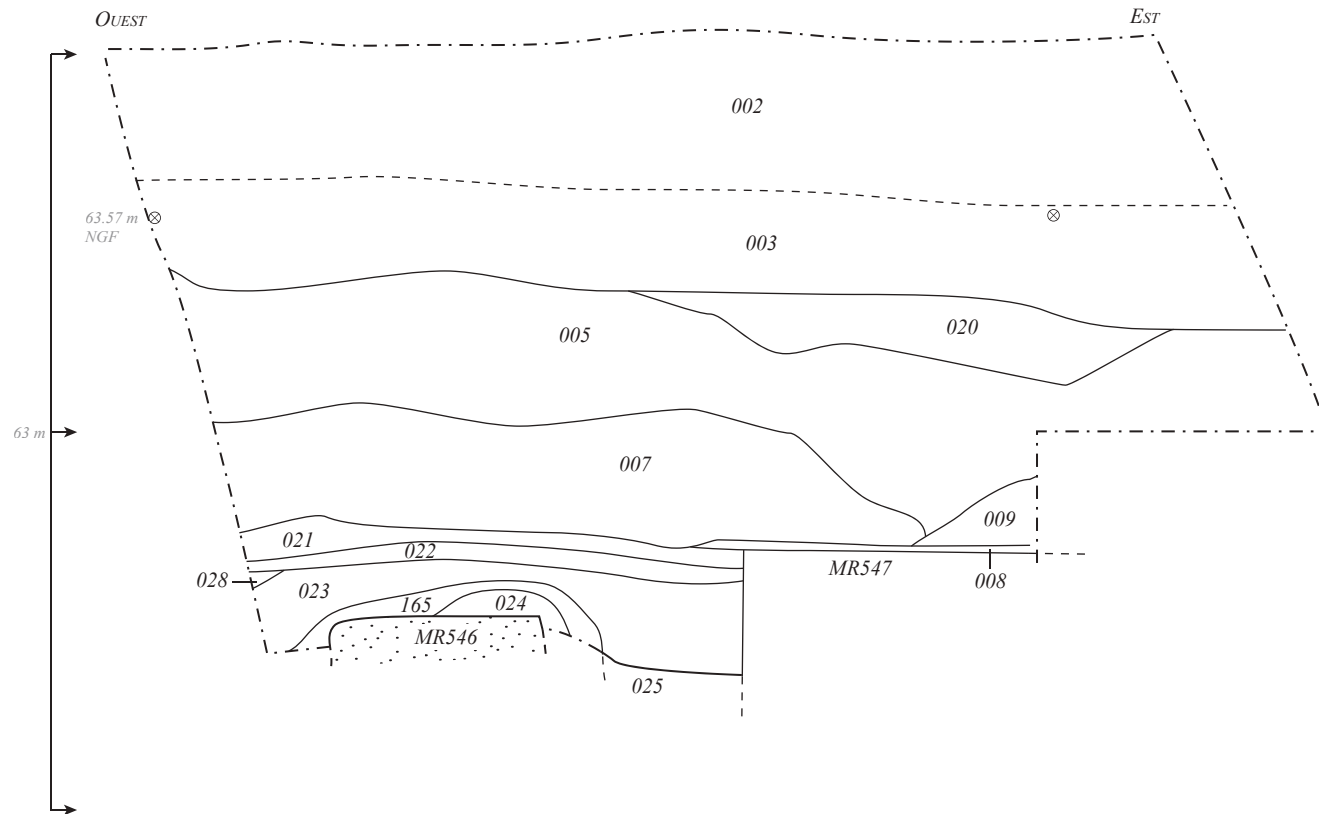

- 002.** Terres noires - Limon brun clair avec des nodules de craie, des fragments de TCA et des petits silex.
- 003.** Terres noires - Limon brun plus foncé que 002 avec de rares éclats de TCA, des nodules et quelques blocs de craie, et de rares petits silex.
- 005.** Remblai de démolition - Limon sableux brun avec de gros fragments de TCA et de mortier.
- 007.** Effondrement de toiture et remblai de démolition - Limon sableux brun avec de grandes TCA posées plus ou moins à plat, des gros fragments de mortier et des silex de taille moyenne.
- 008.** Niveau de sol - Limon argileux gris avec beaucoup de charbon de bois et des taches d'argile jaune.
- 009.** Démolition - Mortier orangé avec de grande TCA posées à plat.
- 016.** Remblai de démolition - Limon sableux brun avec beaucoup de TCA et de gros fragments de mortier.
- 020.** Remblai de démolition - Limon sableux brun avec beaucoup d'éclats de TCA et des nodules de mortier.
- 021.** Sol - Argile jaune compact.
- 022.** Niveau d'occupation - Limon sableux gris-jaune, avec des nodules d'argile jaune, et du charbon de bois.
- 023.** Recharge de sol ? - Limon sablo-argileux brun-jaune avec de petits nodules de mortier et de rares charbons de bois.
- 024.** Démolition ? - Poche de limon sablo-argileux gris avec du charbon de bois et des petits nodules de calcaire.
- 025.** Chaux concassée.
- 028.** Limon argileux brun-jaune avec de petits nodules de mortier.
- 165.** Niveau de démolition de MR546 ? - Limon argileux orangé, compact et hétérogène, avec quelques nodules de mortier.
- MR546.** Maçonnerie de silex liée au mortier beige orangée.
- MR547.** Mur de grand appareil calcaire assemblé à joints vifs.



Dessin : D. Théolas
D.A.O : A. Billaux (MADE)

Planche 27
Sondage 22 - Coupe 7

COUPE 8 : COUPE NORD-EST / SUD-OUEST

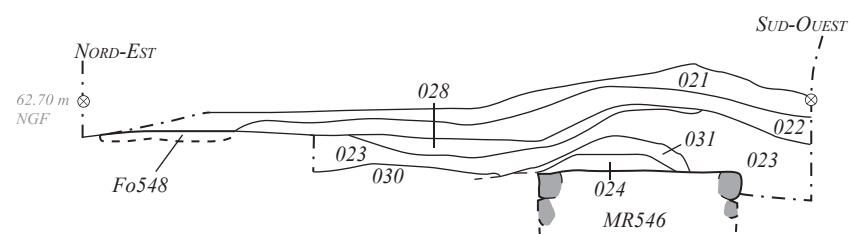

- 021. Niveau de sol - Argile jaune compact.
- 022. Niveau d'occupation - Limon sableux gris-jaune, avec des nodules d'argile jaune, et du charbon de bois.
- 023. Remblai ou occupation - Limon sablo-argileux brun-jaune avec de petits nodules de mortier et de rares charbons de bois.
- 024. Démolition de MR546 - Poche de limon sablo-argileux gris avec du charbon de bois et des petits nodules de calcaire.
- 028. Niveau d'occupation - Limon argileux brun jaune avec des petits nodules de mortier.
- 029. Niveau d'occupation - Poche de limon sableux gris-jaune avec du charbon de bois.
- 030. Vidange de foyer ? - Limon sableux noir meuble très riche en charbon de bois.
- 031. Remblai ? - Poche d'argile jaune.
- MR546. Maçonnerie de silex liée au mortier beige orangé.
- FO548. Sole de foyer constituée de fragments de TCA dans matrice de LAO fortement rubéfiée.

COUPE 10 : COUPE TRANSVERSALE

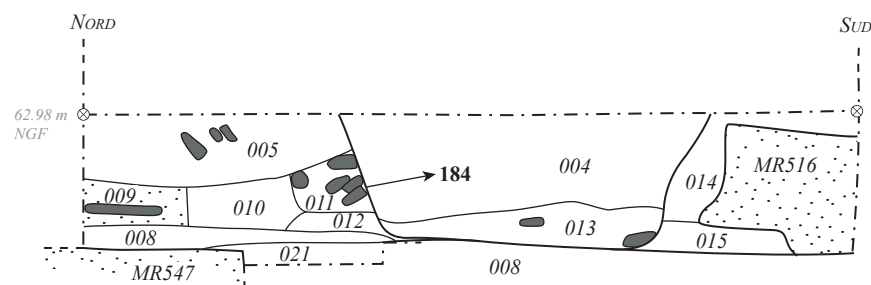

- 004. Remblai - Limon sableux brun foncé, homogène, avec beaucoup de nodules de terre brûlée, des petits fragments de TCA, des nodules de mortier.
- 005. Remblai de démolition - Limon sableux brun avec de gros fragments de TCA et de mortier.
- 008. Niveau de sol - Limon argileux gris avec beaucoup de charbon de bois et des taches d'argile jaune.
- 009. Niveau d'occupation - Mortier orangé avec de grandes TCA posées à plat.
- 010. Niveau de démolition, remblai ? - Limon sableux brun clair avec des nodules de mortier, quelques TCA et charbon de bois.
- 011. Niveau de démolition, remblai ? - Limon sableux brun clair avec des fragments de mortier et un amas de TCA.
- 012. Niveau de sol - Couche de mortier pulvérulent beige.
- 013. Remblai - Limon sableux brun clair avec de nombreux nodules de mortier, des TCA et de gros fragments de mortier.
- 014. Remblai de démolition - Limon brun clair avec beaucoup de terre brûlée et de TCA, et quelques petits fragments de mortier.
- 015. Niveau de sol - Petit niveau de limon brun mêlé à du mortier pulvérulent.
- 021. Niveau de sol - Argile jaune compact.
- MR516. Maçonnerie - Lits de tuiles scellés par un mortier orangé.
- MR547. Mur de grand appareil calcaire assemblé à joints viés.
- 184. Creusement FS529.

COUPE 9 : PARTIE EST / COUPE SUD / PARTIE BASSE

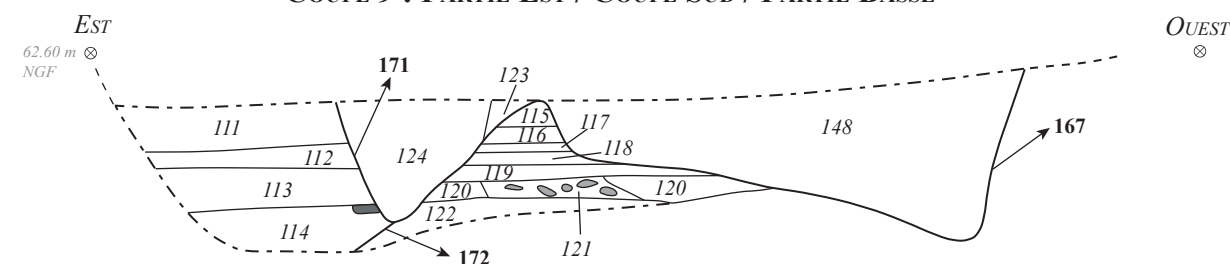

- 111. Remblai - Limon très sableux brun ; petits et moyens nodules de mortier ; rares TCA.
- 112. Remblai - Limon très sableux brun foncé ; rares moyens silex.
- 113. Remblai - Limon très sableux brun clair ; rares charbons de bois ; rares nodules de mortier ; éclats de calcaire.
- 114. Remblai - Limon très sableux brun clair ; mortier pulvérulent ; petits silex ; TCA ; fragments de calcaire.
- 115. Sol ? - Limon sablo-argileux vert ; mortier.
- 116. Occupation et sol - Limon sableux brun foncé ; fin lit d'argile jaune en partie basse.
- 117. Sol - Cailloutis de silex dans limon sableux brun.
- 118. Occupation - Limon sablo-argileux brun foncé ; rares petits silex, charbon de bois.
- 119. Sol - Limon sablo-argileux brun-jaune ; charbon de bois, rares nodules de calcaire.
- 120. Occupation ? - Limon sablo-argileux brun avec argile jaune ; charbon de bois ; petits silex ; rares nodules de calcaire.
- 121. Occupation ? - Limon sablo-argileux brun foncé ; moyens silex.
- 122. Occupation - Limon sablo-argileux brun-jaune riche en terre brûlée ; moyens silex ; nodules de calcaire.
- 123. Remblai - Argile jaune ; fragments de mortier jaune (= 587).
- 124. Remblai - Limon sableux brun plus ou moins clair ; quelques silex et TCA ; charbon de bois et terre brûlée en faible quantité, petits nodules de calcaire (= 587).
- 148. Comblement de la fosse 580.
- 167. Creusement de la fosse 580.
- 171. Creusement de la fosse 587.
- 172. Creusement de la fosse 592.



Dessin : D. Théolas
D.A.O : A. Billaux - K. Duval (MADE)

Planche 28
Sondage 22 - Coupes 8, 9 et 10



Partie ouest

Partie est →

Sondage 22

Contemporain

Terres noires

Fosses "tardives"

Gallo-romain

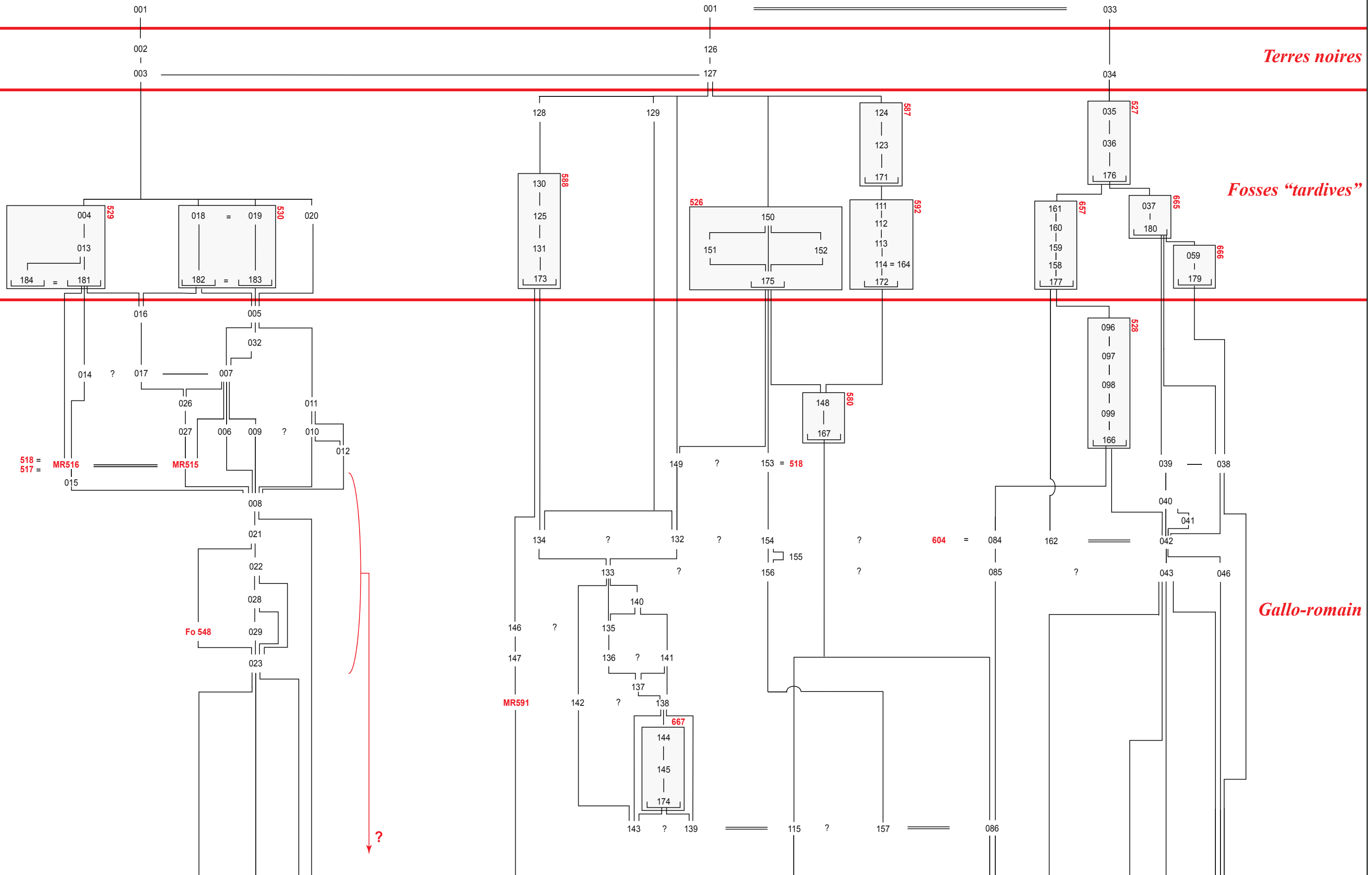







Planche 29
Sondage 23 - Plan en fin de fouille

COUPE 1 : COUPE NORD-EST / SUD-OUEST

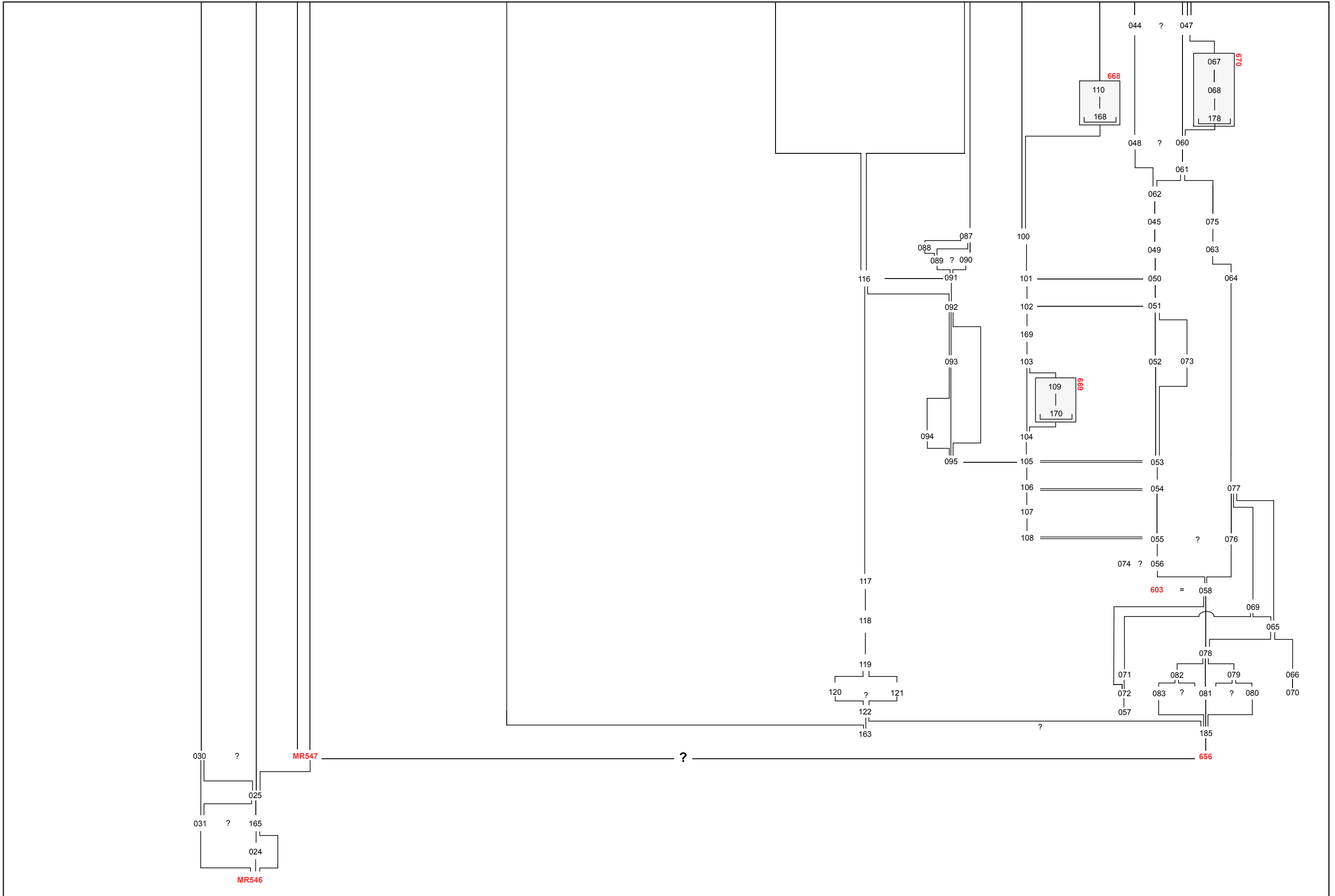
NORD-EST

SUD-OUEST

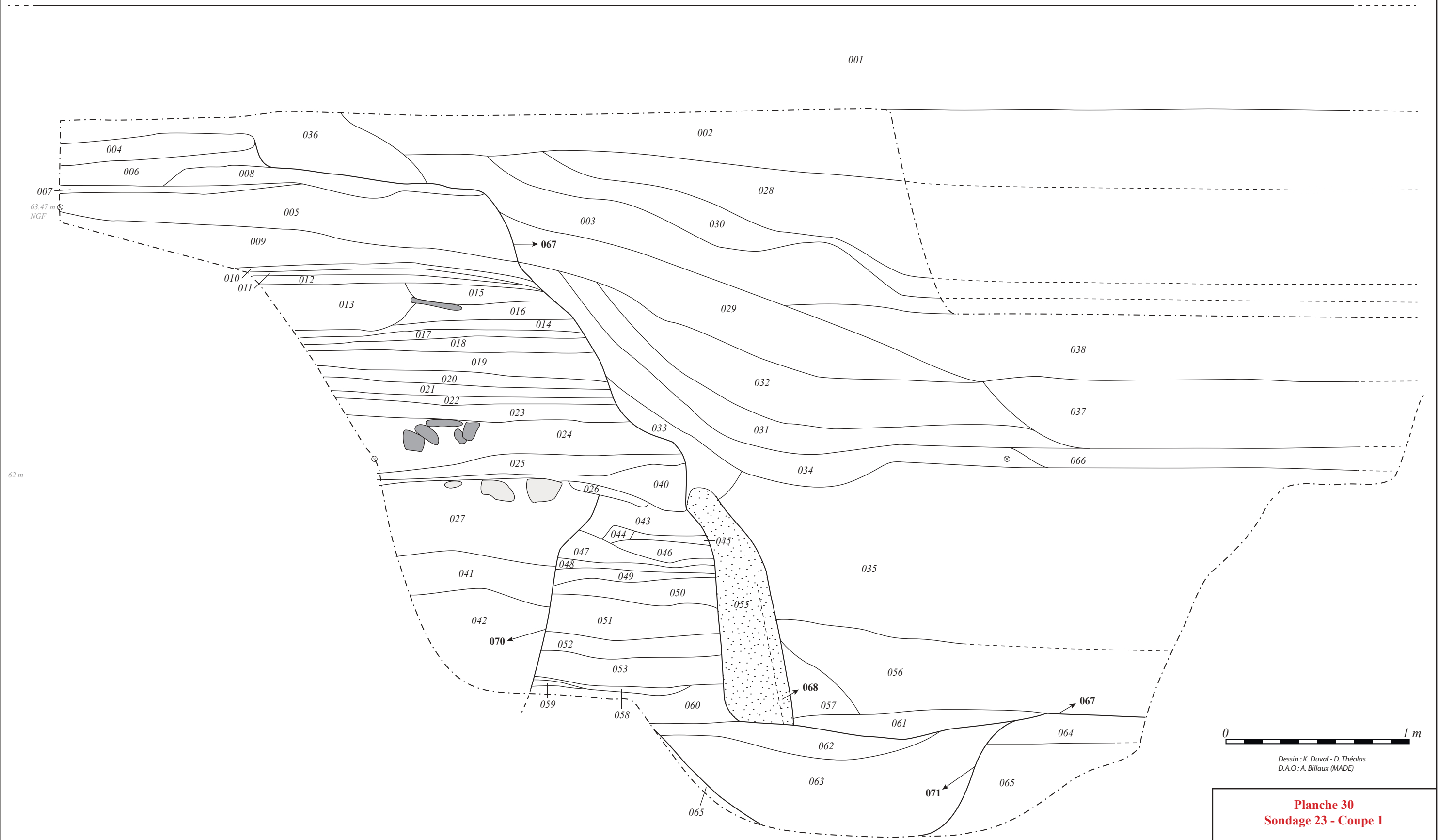

Dessin : K. Duval - D. Théolas
D.A.O : A. Billaux (MADE)

Planche 30
Sondage 23 - Coupe 1



- 001. Enrobé + préparation de l'enrobé.
- 002. Remblai - Limon sableux marron avec de nombreux nodules de craie, très peu de nodules de mortier et de rares fragments de calcaire.
- 003. Remblai - Limon argileux brun foncé, avec des nodules de craie et de terre brûlée, des petits cailloux, des morceaux de charbon de bois ; alliage cuivreux.
- 004. Niveau de sol - Couche de mortier jaune, compact, avec petits blocs de craie, rares TCA.
- 005. Terres noires - Limon argileux très noir, meuble, avec quelques silex, des nodules de craie et de la TCA.
- 006. Niveau d'occupation - Limon argileux brun foncé à noir, meuble et homogène, avec quelques rares silex.
- 007. Niveau de sol - Fine couche limono-argileuse brun foncé à noir avec de nombreux morceaux de terre brûlée et de TCA.
- 008. Niveau d'occupation - Limon argileux brun foncé à noir, meuble et hétérogène, avec de nombreux silex (env. 10 cm), et quelques TCA.
- 009. Terres noires - Limon brun foncé dans une matrice de silex (env. 10 cm).
- 010. Voirie - Limon sableux gris dans une fine matrice de petits cailloutis.
- 011. Voirie - Limon sableux gris dans une fine matrice de silex (env. 5 cm).
- 012. Voirie - Limon marron orangé dans une matrice de petits silex (env. 3 cm).
- 013. Remblai - Limon argileux brun foncé avec de nombreux silex (env. 10 cm).
- 014. Niveau d'occupation - Limon argileux gris jaune avec de nombreux silex (env. 5 cm).
- 015. Niveau d'occupation - Limon argileux gris vert, avec charbon de bois, silex, et quelques nodules de craie (couche hydromorphe ?).
- 016. Niveau d'occupation - Limon argileux marron homogène.
- 017. Voirie - Limon argileux orangé dans une matrice de petits silex (env. 5 cm).
- 018. Voirie - Limon argileux orange, très homogène, avec quelques charbon de bois et silex.



- 015. Niveau de rue - Limon argileux verdâtre, très homogène. Couche hydromorphe ?
- 016. Niveau de rue - Limon argileux brun foncé.
- 017. Niveau de rue - Cailloutis dans limon argileux orangé.
- 018. Niveau de rue - Limon très argileux orangé, compact, avec quelques silex.
- 019. Voirie - Limon argileux orange à rouge, très homogène.
- 020. Niveau d'occupation - Limon très argileux gris-vert avec micro nodules de charbon de bois (couche hydromorphe).
- 021. Voirie - Limon très argileux orangé avec de nombreux silex très tassés.
- 022. Niveau d'occupation - Limon très argileux gris-vert, homogène (couche hydromorphe).
- 023. Voirie - Limon très argileux orangé avec de nombreux silex très tassés (ressemble beaucoup à 021).
- 024. Voirie - Limon argileux brun foncé avec de gros silex (env. 20 cm).
- 025. Niveau d'occupation - Limon argileux gris-vert avec des nodules de charbon de bois (couche hydromorphe).
- 026. Niveau de sol - Couche de craie.
- 027. Remblai - Limon argileux orangé avec des blocs de craie (env. 20 cm).
- 028. Remblai - Limon argileux marron foncé, avec nodules de craie, de charbon de bois et de la TCA.
- 029. Remblai - Limon argileux brun à gris, avec des nodules de craie et de mortier, de la TCA, du charbon de bois et du fer.
- 030. Remblai - Limon très argileux marron à gris, avec quelques nodules de craie, de la TCA et des charbon de bois.
- 031. Remblai - Limon argileux marron avec des fragments de TCA, des nodules et des morceaux de craie.
- 032. Remblai - Limon argileux noir avec TCA, silex et craie.
- 033. Remblai - Limon très argileux brun à noir, avec des silex et de la TCA.
- 034. Remblai - Limon argileux brun avec de nombreuses TCA, quelques silex et nodules de craie, et de la terre brûlée.
- 035. Remblai - Limon argileux brun avec nombreuses TCA (dont une poche chargée en TCA), terre brûlée, charbon de bois, calcaire et silex (env. 5 cm).
- 036. Limon sableux marron foncé, meuble et hétérogène, avec nodules de craie, terre brûlée, nodules de TCA.
- 037. Remblai - Limon argileux brun avec de nombreuses TCA, des morceaux de craie et de charbon de bois, de la terre brûlée et des fragments de mortier.
- 038. Remblai - Limon sableux marron, meuble et homogène, avec quelques nodules de craie et de TCA.
- 040. Recharge de voirie - Limon brun dans une matrice de petits silex, assez compact.
- 041. Comblement de FS650 - Limon argileux brun très riche en nodules de craie, de terre brûlée et de charbon de bois ; petits blocs de craie.
- 042. Comblement de FS650 - Limon argileux brun foncé, compact, avec de gros silex.
- 043. Recharge de voirie - Limon sableux brun clair avec de petits et moyens silex et de rares charbon de bois.
- 044. Recharge de voirie - Cailloutis de silex dans une matrice limoneuse orangée.
- 045. Recharge de voirie - Cailloutis de silex dans une matrice limoneuse grise.
- 046. Niveau d'occupation - Limon argileux gris avec beaucoup de charbon de bois, quelques terre brûlée et nodules de craie.



- 047. Niveau de sol - Couche de craie damée.
- 048. Niveau d'occupation - Limon très argileux brun clair avec beaucoup de charbon de bois, quelques nodules de terre brûlée.
- 049. Niveau d'occupation - Limon très argileux gris avec beaucoup de charbon de bois, quelques nodules de terre brûlée, et un silex de taille moyenne.
- 050. Niveau de sol ou sole de foyer ? - Couche rubéfiée brique jaune à grise, hétérogène, avec des silex de taille moyenne et beaucoup de charbon de bois.
- 051. Recharge de voirie - Cailloutis de silex dans une matrice limoneuse brun clair ; compact.
- 052. Niveau d'occupation - Limon très argileux gris clair avec beaucoup de charbon de bois, de petits et moyens silex et des scories.
- 053. Niveau d'occupation - Limon très argileux gris foncé avec beaucoup de charbon de bois, des petits silex et de la terre brûlée.
- 055. Vivier 525 - Gros silex et mortier orangé ; mortier hydraulique le long du parement interne.
- 056. Niveau de démolition - Gros silex et mortier orangé avec des poches de limon argileux brun.
- 057. Démolition du vivier 525. Limon argileux brun avec des poches de mortier jaune avec de gros silex.
- 058. Niveau de sol - Sable orangé dans limon brun.
- 059. Niveau de sol - Limon brun comportant des poches de sable orangé.
- 060. Occupation - Equivalence avec 061.
- 061. Occupation - Limon argileux brun-gris, compact et homogène, avec quelques silex.
- 062. Remblai - Limon très argileux gris noir, compact, hétérogène et humide, avec de gros silex et beaucoup de charbon de bois.
- 063. Remblai - Limon argileux brun-gris avec poches de grave sableuse.
- 064. Substrat anthropisé - Limon argileux brun, compact et homogène, avec silex.
- 065. Substrat - Grave sableuse.
- 066. Remblai - Limon très argileux noir, meuble et homogène.
- 067. Creusement du vivier 525.
- 068. Enduit de mortier hydraulique rose.
- 070. Creusement de FS650.
- 071. Creusement de la fosse ou fossé 651.

Planche 31
Sondage 23 - Coupe 1 (légende et photographies)

Sondage 23

Contemporain

Moderne à contemporain

Médiéval / moderne

Terres noires

Gallo-romain

525

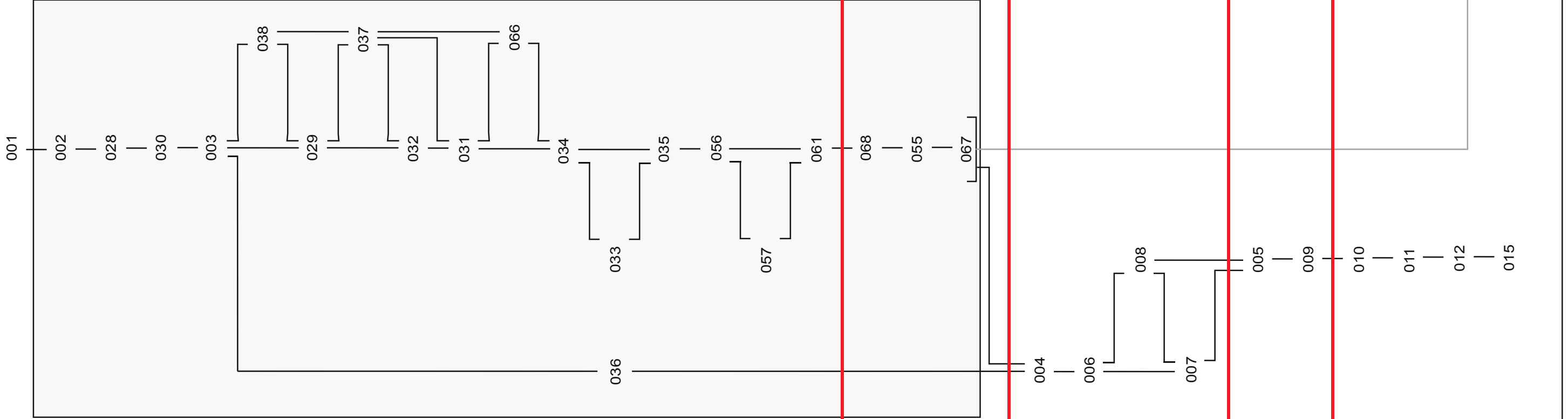

Gallo-romain

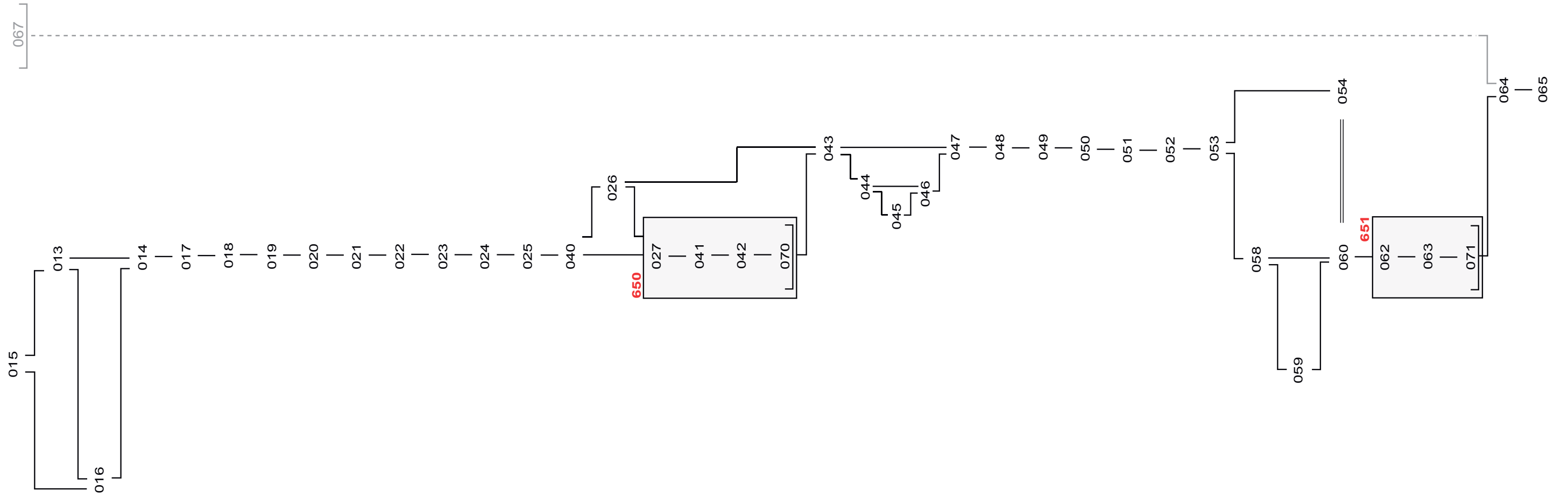





Planche 32
Sondage 25 - Plan en fin de fouille

- 001. Terre végétale - Limon brun meuble et homogène, avec racines.
- 002. Remblai ? - Limon sableux brun clair, homogène et meuble ; quelques nodules de calcaire ; rares petits silex.
- 003. Remblai de démolition - Niveau de tuiles dans limon brun gris, homogène et compact ; nombreux nodules de calcaire essentiellement situés à l'ouest.
- 004. Démolition - Niveau de gros silex (L : 10 cm) et de mortier jaune dans matrice limono-argileuse, hétérogène et compact, brun grise.
- 005. Démolition - Couche de mortier jaune, homogène et compact ; quelques silex (L : 3 cm).
- 006. Sol ou occupation ? - Limon argileux gris, homogène et compact ; rares nodules de charbon de bois ; os, céramique.
- 007a. Sol ou occupation ? - Limon argileux gris très clair compact et très homogène.
- 007b. Sol ou occupation ? - Idem mais plus homogène ; présence de silex, charbons de bois et TCA.
- 008. Recharge de sol - Limon argileux brun orangé, hétérogène et compact ; nodules de craie et de charbon de bois.
- 009. Sol ou occupation ? - Limon argileux brun, hétérogène et compact ; nombreux nodules de calcaire et de charbon de bois.
- 010. Remblai - Limon argileux brun orangé, hétérogène et meuble ; nombreuses TCA en fond de couche.
- 011. Remblai - Limon argileux brun orangé, hétérogène et compact ; quelques nodules de craie ; rares nodules de charbon de bois.
- 012. Sol - Limon argileux orangé homogène et compact.
- 013. Occupation - Limon argileux noir, homogène et plutôt compact ; rares nodules de craie et de charbon de bois.
- 014. Sol - Limon argileux orangé, homogène et compact.
- 015. Sol - Limon argileux jaune, compact et homogène.
- 016. Sol ou occupation ? - Limon argileux brun clair, homogène et compact ; quelques nodules de calcaire ; rares nodules de charbon de bois ; quelques taches de LAO.
- 017. Remblai - Limon argileux brun orangé, homogène et compact ; quelques micro-nodules de craie, taches de LAO, TCA.
- 018. Remblai - Limon argileux brun clair gris, hétérogène et compact ; nombreux nodules de LAO ; quelques silex, TCA.
- 019. Remblai - Limon argileux noir, homogène et compact ; quelques nodules de craie, un petit silex, TCA.
- 020. Remblai - Limon argileux brun gris, homogène et compact ; quelques nodules de craie.
- 021. Remblai - Limon argileux brun homogène et meuble ; rares nodules de calcaire et de charbon de bois, quelques taches de LAO, quelques silex.
- 022. Remblai - Limon argileux brun foncé, hétérogène et meuble, nombreux nodules de calcaire, quelques silex, quelques morceaux de TCA.
- 023. Remblai - Limon argileux brun clair, hétérogène et compact ; petits morceaux de calcaire, nodules de terre brûlée, deux morceaux de charbon de bois, céramique.
- 024. Remblai - Limon argileux brun-gris, hétérogène et meuble ; nombreux nodules de calcaire, quelques nodules de charbon de bois, rares nodules de terre brûlée.
- 025. Remblai - Limon argileux gris ocre, homogène et meuble ; nombreux nodules de calcaire, quelques nodules de charbon de bois.
- 026. Remblai - Limon argileux noir homogène et plutôt compact ; nombreux nodules de craie, quelques nodules de terre brûlée.
- 027. Remblai - Limon argileux brun hétérogène et compact ; nombreux nodules et morceaux de craie, quelques nodules de charbon de bois, quelques petites taches de mortier, TCA.
- 028. Remblai - Limon argileux brun clair homogène et compact ; quelques nodules de craie, TCA.
- 029. Remblai - Limon argileux brun hétérogène et compact ; nombreux nodules de calcaire, quelques nodules de charbon de bois, rares nodules de terre brûlée, quelques morceaux de craie.
- 030. Remblai - Limon argileux brun foncé, hétérogène et meuble ; taches d'argile marron clair, quelques nodules et morceaux de calcaire ;
- 031. Remblai - Limon argileux gris beige, hétérogène et meuble ; quelques nodules et morceaux de craie.
- 032. Sol - Limon argileux brun orangé, homogène et compact.
- 033. Sol ou occupation ? - Limon argileux brun clair hétérogène et meuble ; rares nodules de calcaire et de charbon de bois.
- 034. Sol, recharge ponctuelle - Limon argileux ocre à orange, homogène et compact.
- 035. Sol, recharge ponctuelle - Limon argileux orangé homogène et compact.
- 053. Elévation de MR632 - Maçonnerie de silex et de blocs de craie liés au mortier jaune.
- 054. Fondation en tranchée pleine de MR632 - Maçonnerie de silex et de blocs de craie liés au mortier orange.
- 055. Creusement de la tranchée de fondation de MR632.
- 056. Creusement d'une fosse de plantation ?
- 057. Remblai - Limon argileux gris homogène et compact ; quelques nodules de calcaire, rares nodules de charbon de bois.

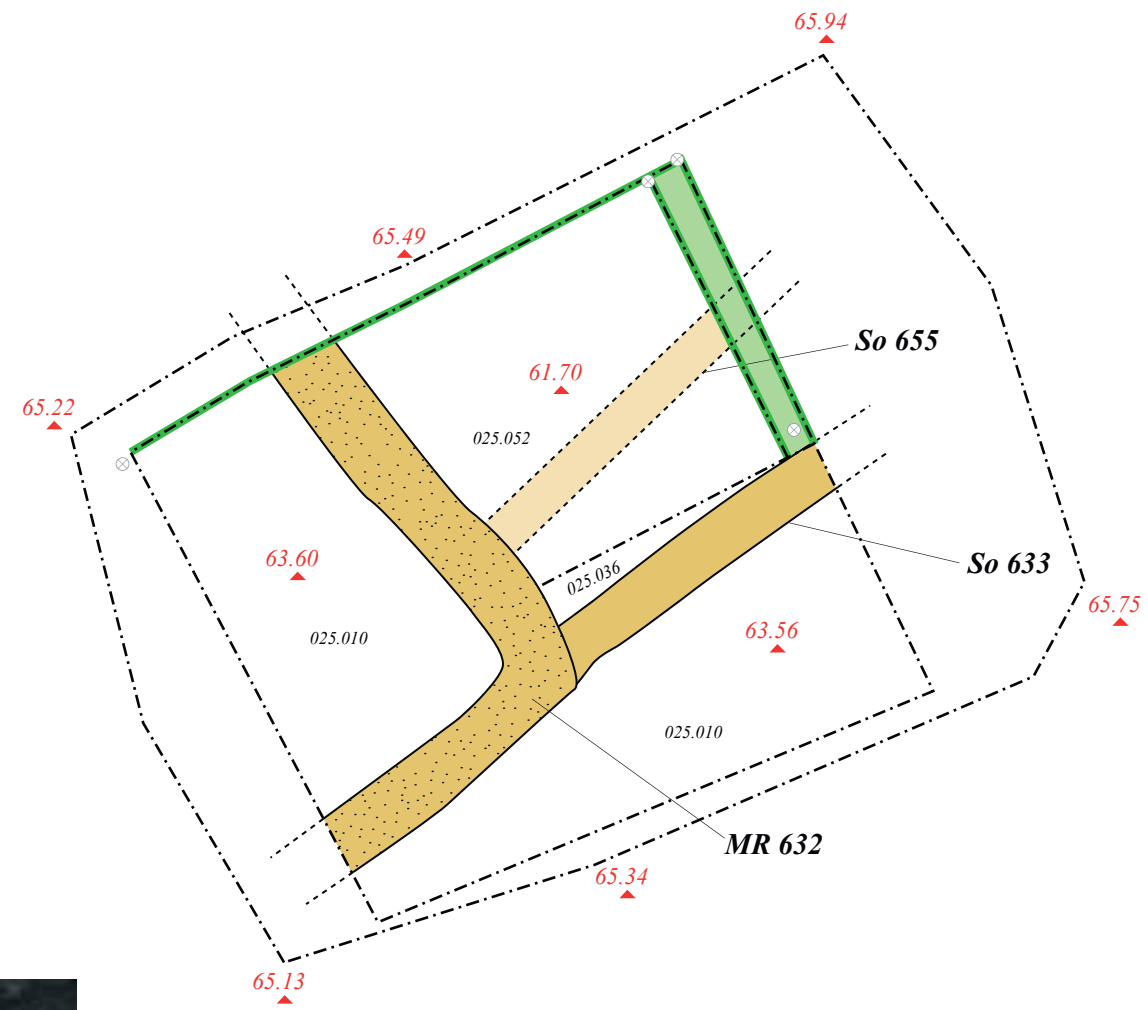
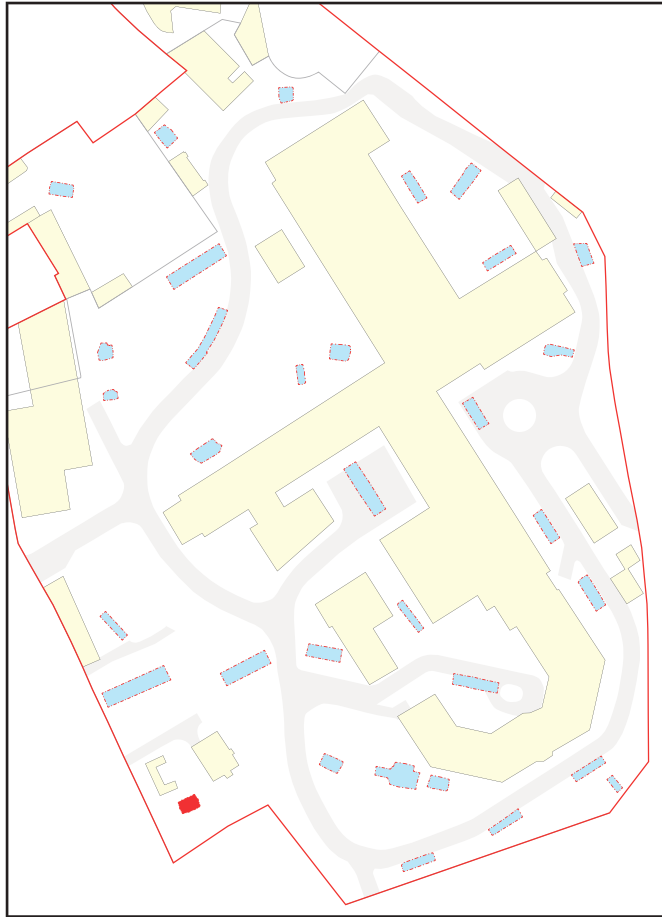
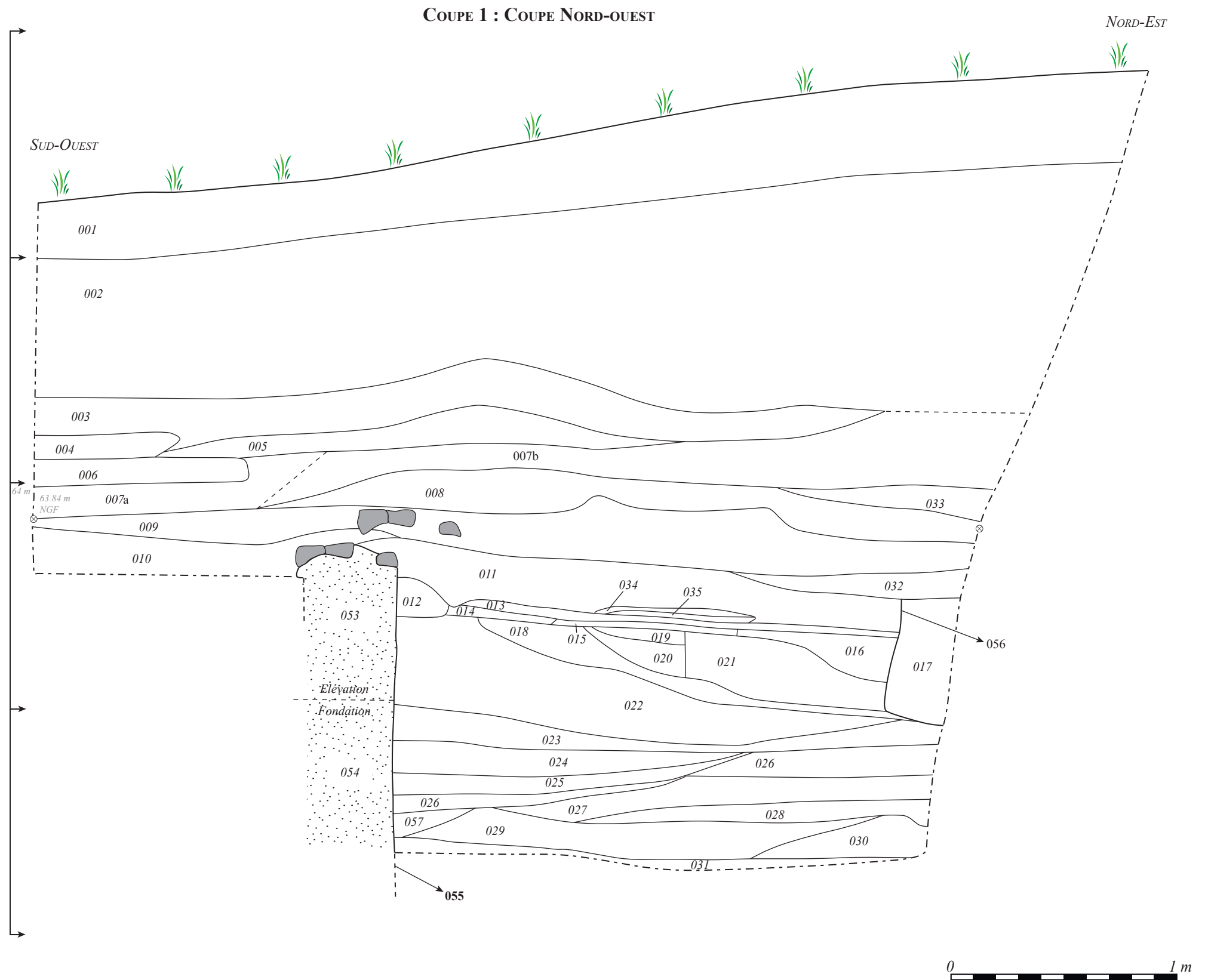

Dessin : K. Duval
D.A.O : K. Duval (MADE)

Planche 33
Sondage 25 - Coupe 1

COUPE 2 : COUPE NORD-EST / PARTIE BASSE

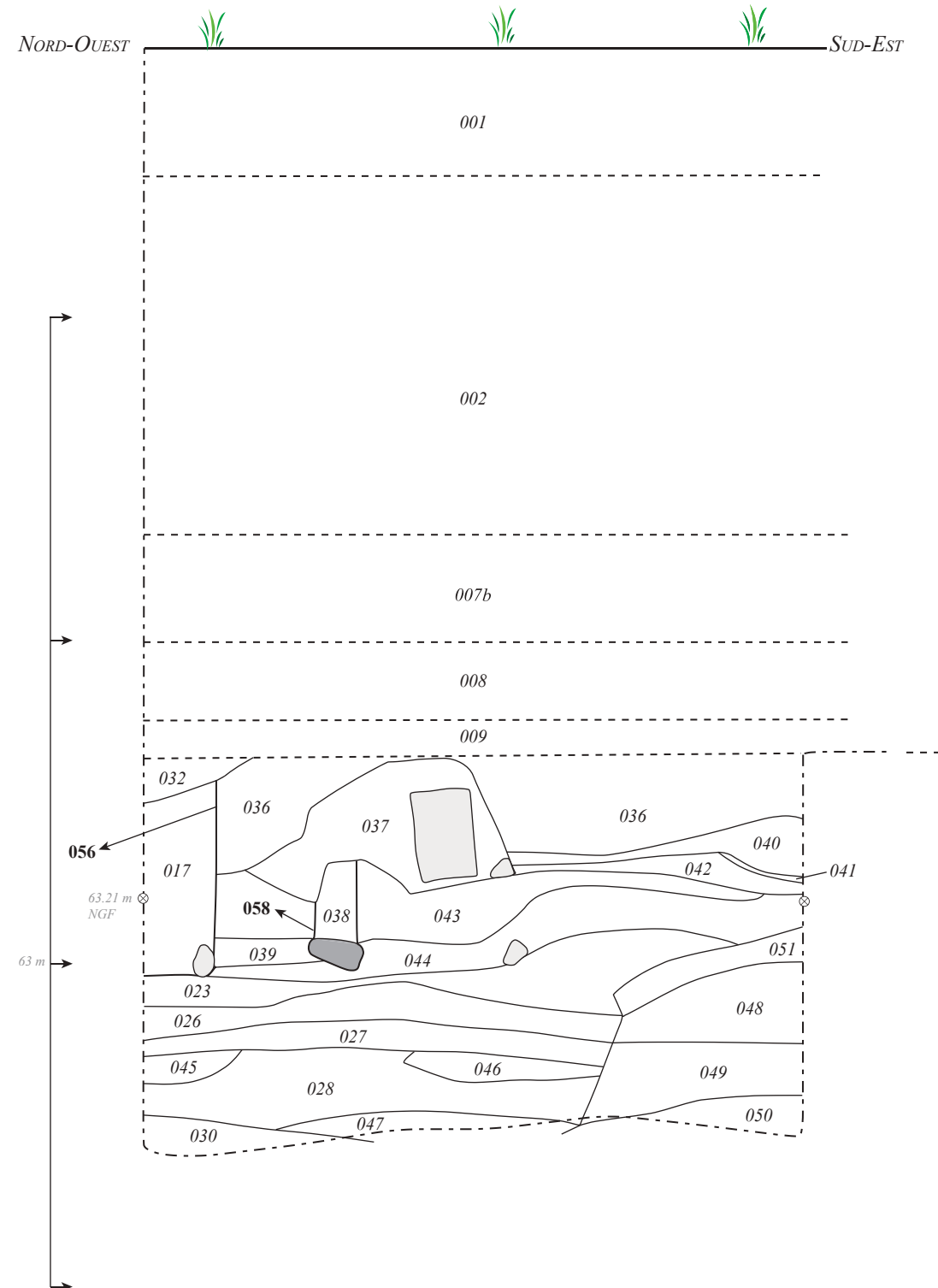

- 017.** Remblai - Limon argileux brun orangé, homogène et compact ; quelques micro-nodules de craie, taches de LAO, TCA.
- 023.** Remblai - Limon argileux brun clair, hétérogène et compact ; petits morceaux de calcaire, nodules de terre brûlée, deux morceaux de charbon de bois, céramique.
- 026.** Remblai - Limon argileux noir homogène et plutôt compact ; nombreux nodules de craie, quelques nodules de terre brûlée.
- 027.** Remblai - Limon argileux brun hétérogène et compact ; nombreux nodules et morceaux de craie, quelques nodules de charbon de bois, quelques petites taches de mortier, TCA.
- 028.** Remblai - Limon argileux brun clair homogène et compact ; quelques nodules de craie, TCA.
- 030.** Remblai - Limon argileux brun foncé, hétérogène et meuble ; taches d'argile marron clair, quelques nodules et morceaux de calcaire.
- 036.** Remblai - Limon argileux orangé homogène et compact ; quelques nodules de calcaire ; rares nodules de charbon de bois.
- 037.** Remblai - Limon argileux orangé, homogène et compact, avec un gros bloc de craie ; quelques nodules de charbon de bois.
- 038.** Comblement du TP671 - Limon argileux brun foncé, homogène et compact ; taches de LAO, nodules de calcaire et de charbon de bois.
- 039.** Remblai - Limon argileux brun orangé, homogène et meuble, rares nodules de craie.
- 040.** Remblai - Limon argileux brun clair, homogène et compact ; nodules de calcaire, quelques silex.
- 041.** Remblai - Limon argileux orangé, homogène et compact.
- 042.** Remblai - Limon argileux brun foncé, homogène et meuble ; rares nodules de calcaire et de mortier jaune.
- 043.** Remblai - Limon argileux beige, homogène et compact ; Nombreux micro-nodules de calcaire, rares nodules de charbon de bois, un morceau de TCA.
- 044.** Remblai - Limon argileux brun foncé à noir, hétérogène et compact ; quelques nodules de calcaire, rares nodules de charbon de bois et de terre brûlée, un bloc de silex et deux petits de calcaire.
- 045.** Remblai - Limon argileux brun clair, homogène et meuble ; rares nodules de calcaire.
- 046.** Remblai - Idem 045 mais avec un petit morceau de craie et de la TCA ; hétérogène et meuble.
- 047.** Remblai - Limon argileux brun clair, hétérogène et compact ; nombreux nodules de calcaire, rares nodules de charbon de bois et de terre brûlée.
- 048.** Remblai - Limon argileux brun foncé, hétérogène, compact ; rares nodules de calcaire et de charbon de bois, quelques morceaux de mortier et de TCA.
- 049.** Remblai - Limon argileux brun clair, hétérogène et compact ; nodules de calcaire et de charbon de bois, morceaux de craie, de TCA et de mortier.
- 050.** Remblai - Limon argileux brun foncé, homogène et meuble ; rares nodules de calcaire et de charbon de bois, nodules de terre brûlée et de mortier.
- 051.** Remblai - Limon argileux brun, hétérogène et compact ; quelques nodules de craie, rares nodules de charbon de bois et de terre brûlée.
- 056.** Creusement d'une fosse de plantation ?
- 058.** Creusement du trou de poteau 671.



Planche 34
Sondage 25 - Coupe 2



Coupe 1



Coupe 2

Planche 35
Sondage 25 - Coupes 1 et 2
(photographies)

Sondage 25

Contemporain

Moderne

Bas Moyen Age

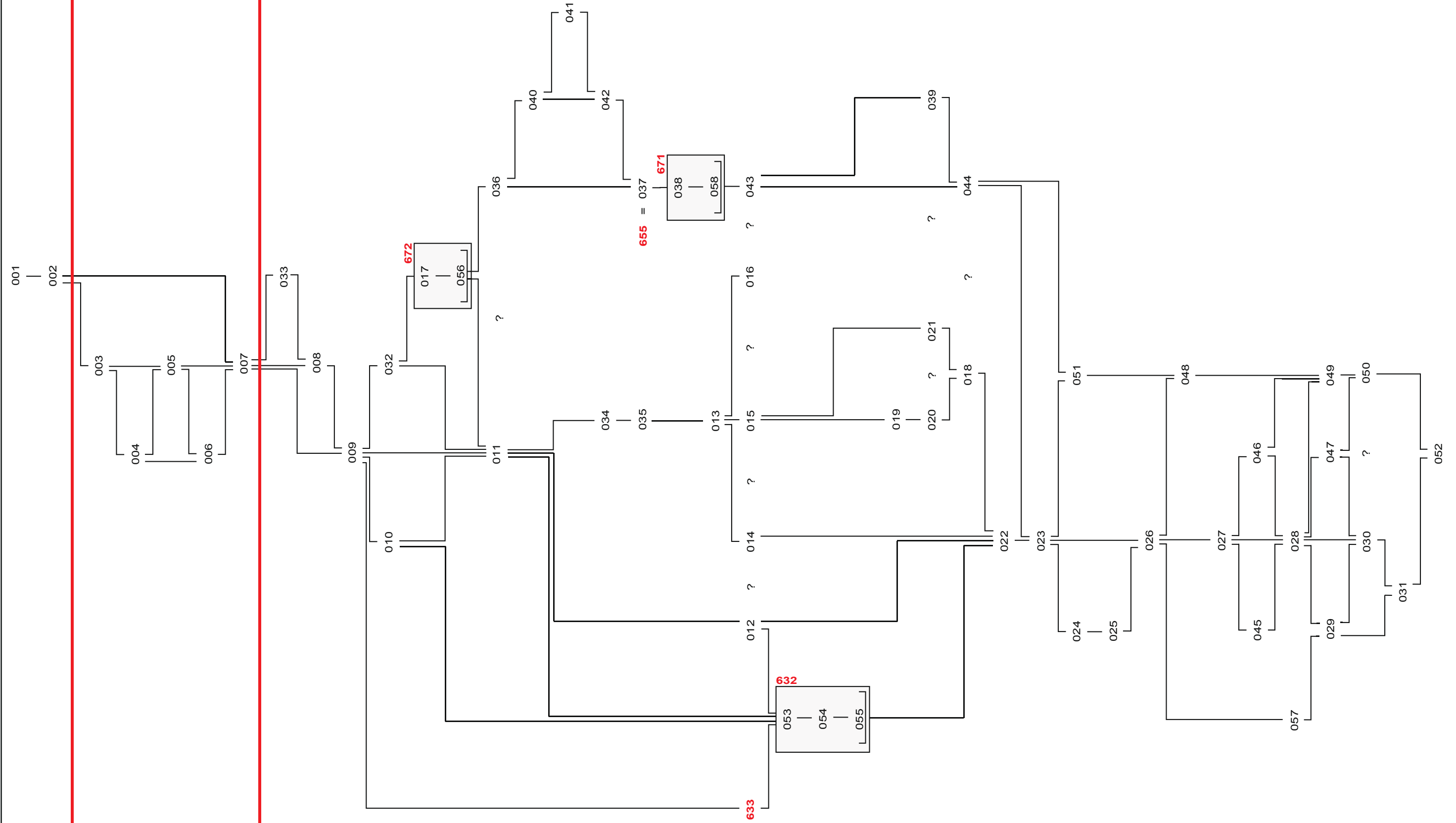





Planche 36
Sondage 31 - Plan en fin de fouille

COUPE 1 : COUPE EST



- 001.** Terre végétale - Limon brun foncé homogène et peu compact.
- 002.** Remblai - Limon sableux orangé avec de petits et moyens silex.
- 003.** Remblai - Limon sableux gris, compact, avec de petits silex.
- 004.** Remblai - Limon argilo-sableux gris foncé avec de rares silex.
- 005.** Niveau de sol - Limon brun clair avec silex et quelques rares TCA.
- 006.** Remblai - Limon sableux brun avec de petits silex et TCA.
- 007.** Terres noires - Limon sableux gris avec petits et moyens silex, TCA.
- 008.** Terres noires - Limon sableux brun avec de petits silex, de petits nodules de craie et des éclats de TCA.
- 009a.** Terres noires - Limon sableux gris foncé, compact, avec de petits nodules de craie, et de la TCA.
- 009b.** Terres noires - Limon brun gris plus clair que 009a, homogène et moyennement compact.
- 010.** Niveau d'occupation - Limon sableux brun avec de petits silex, de rares nodules de mortier, rares charbon de bois et des nodules de craie.
- 011.** Niveau de sol - Limon sableux brun, compact, avec petits silex et charbon de bois.
- 012.** Niveau d'occupation - Limon sableux brun clair, compact avec de rares charbon de bois et nodules de craie, et des petits éclats de TCA.
- 013.** Remblai - Limon brun clair avec charbon de bois, nodules de craie et petits silex.
- 014.** Remblai - Limon sableux brun clair dans une matrice graveleuse.
- 015.** Remblai - Limon sableux orangé dans une matrice graveleuse.
- 016.** Remblai - Limon sablo-argileux gris-jaune avec charbon de bois et rares petits silex.
- 017.** Remblai - Limon sableux brun-jaune, avec beaucoup de charbon de bois, des petits silex, des TCA et de rares nodules de craie.
- 018.** Remblai - Limon noir très cendreux et charbonneux avec de petits silex.
- 019.** Substrat - Grave à silex dans une matrice limono-sableuse orangée.
- 020.** Remblai XXe siècle - Limon sableux brun foncé, avec silex.
- 021.** Creusement de la tranchée de récupération du MR569.
- 022.** Creusement de la tranchée de fondation du MR569.
- 023.** Creusement de fonction indéterminée.
- MR569.** Gros silex liés par un mortier jaune.

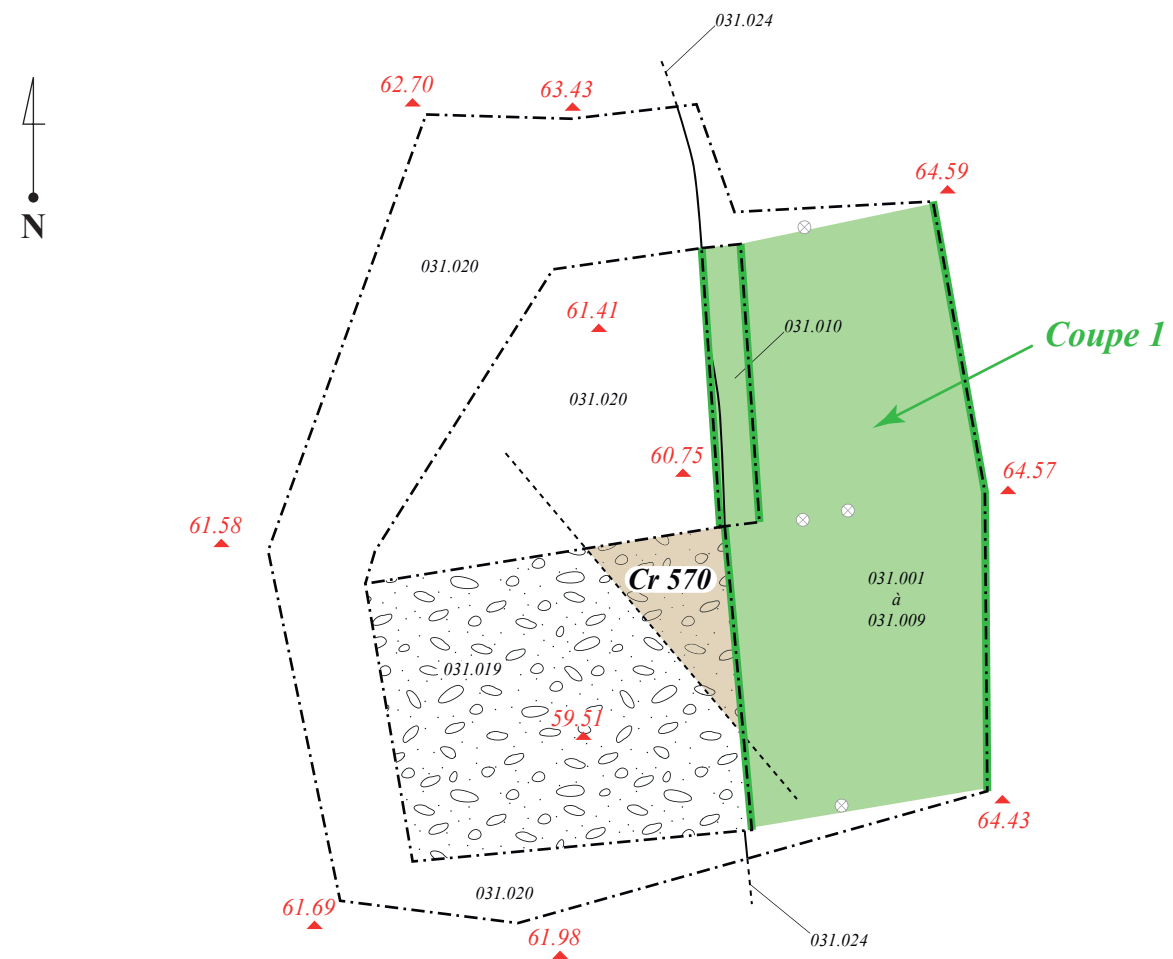
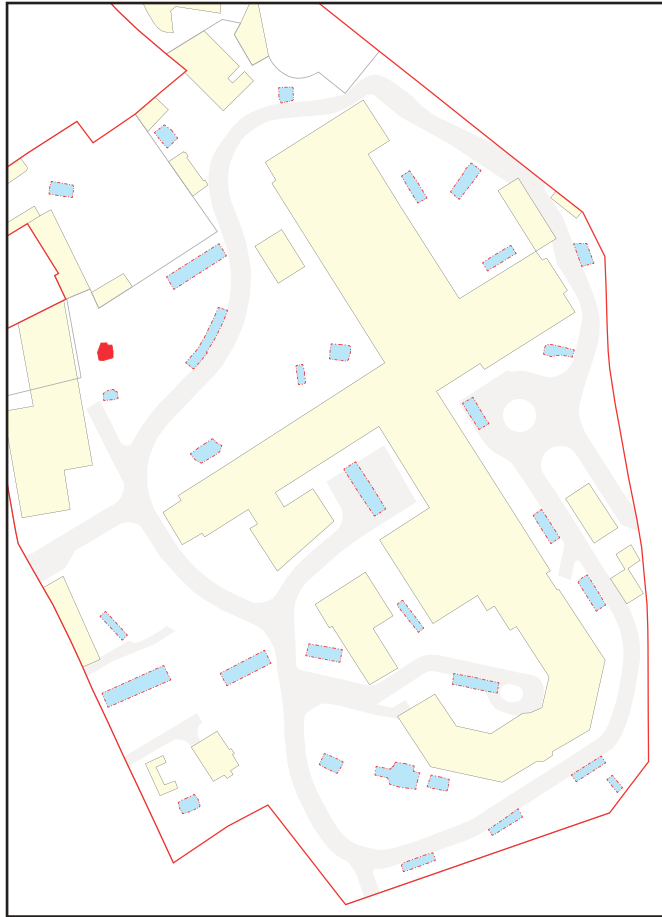
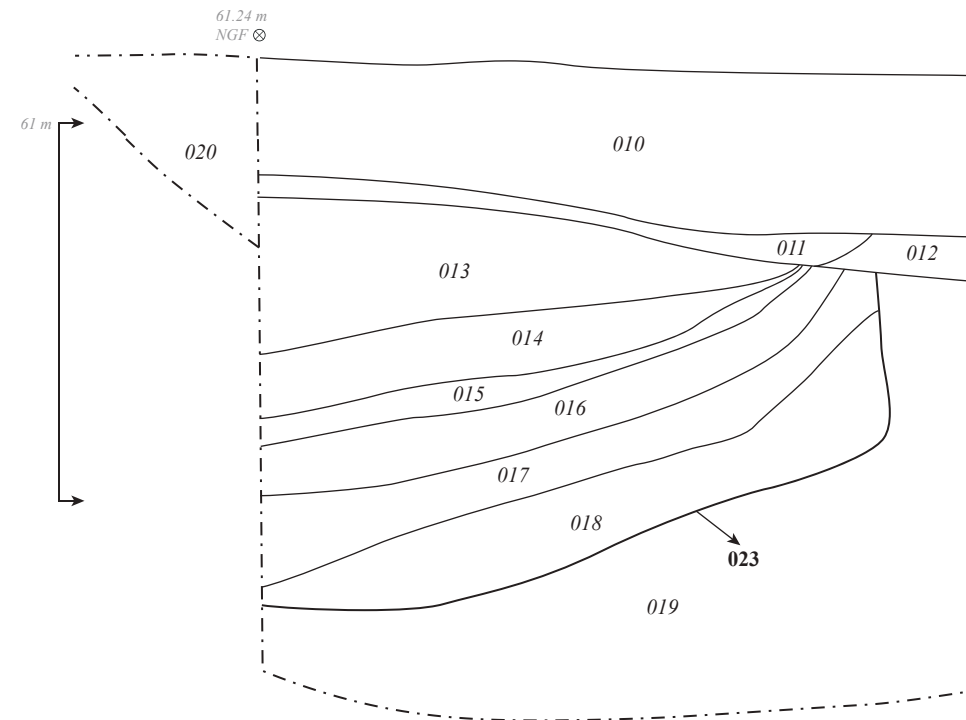
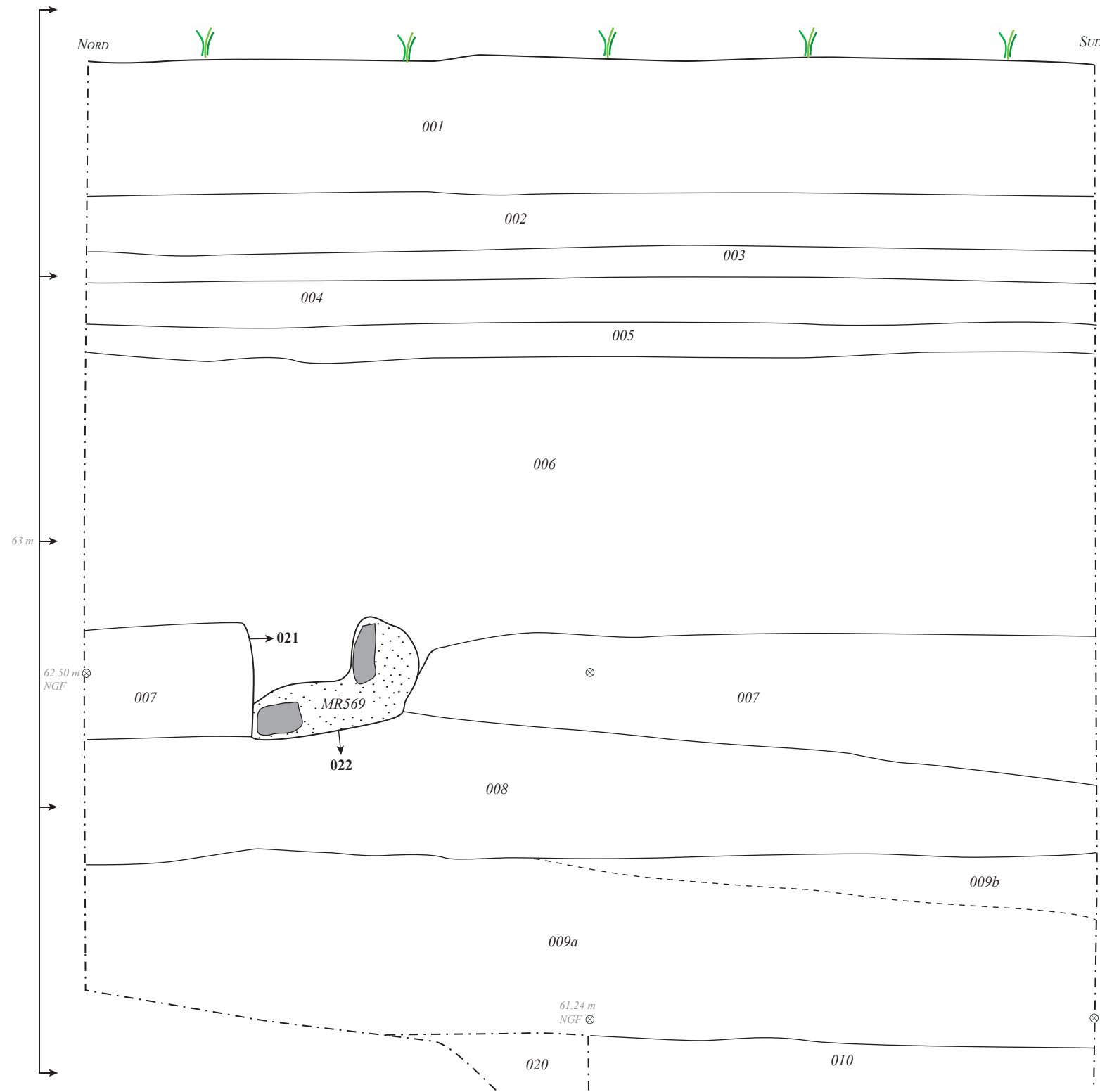

Dessin : F. Laot, D. Théolas
D.A.O. : A. Billaux (MADE)

Planche 37
Sondage 31 - Coupe 1



Planche 38
Sondage 31 - Coupe 1
(photographies)

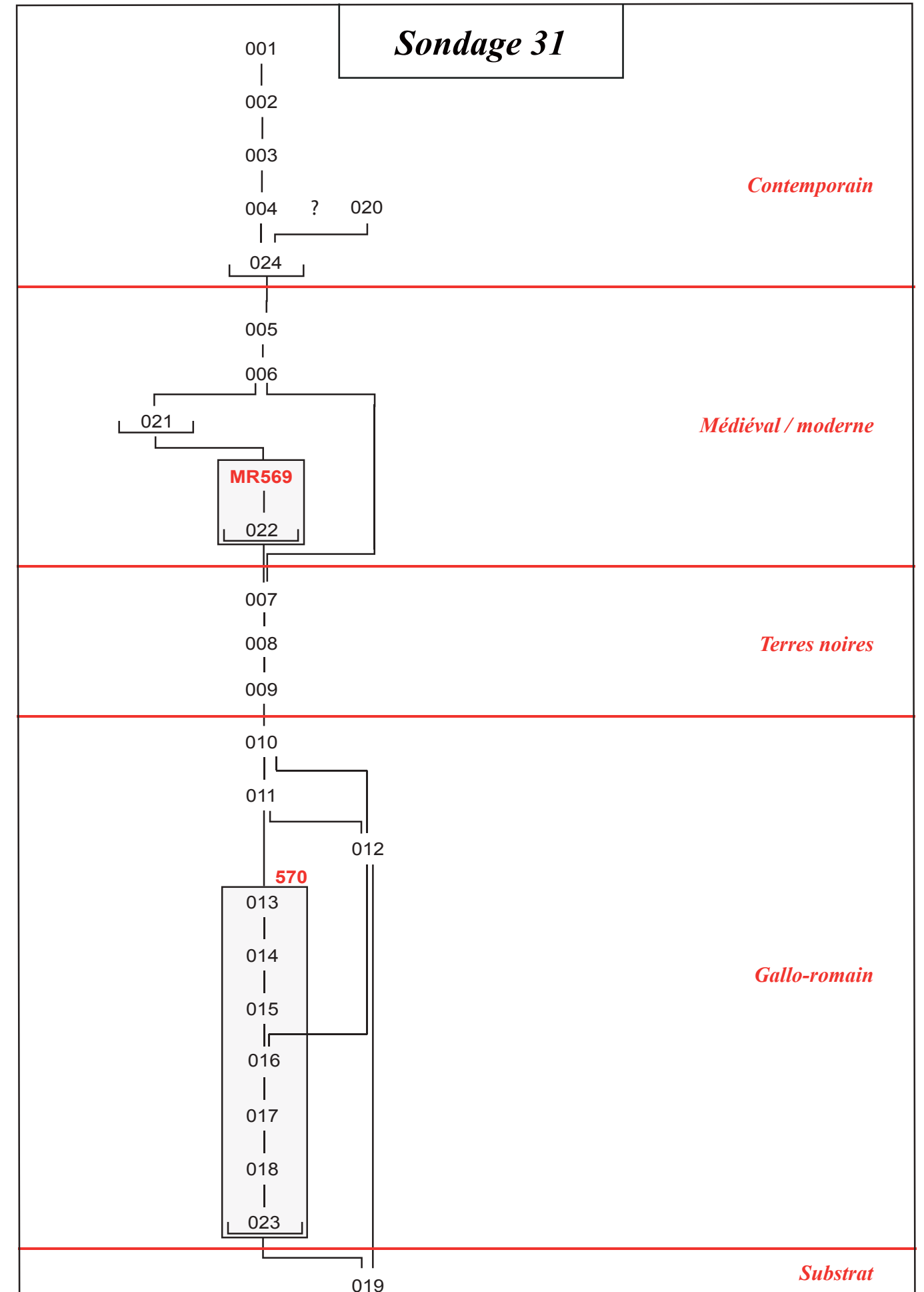



Planche 39
Sondage 32 - Plan en fin de fouille

COUPE 1 : COUPE EST

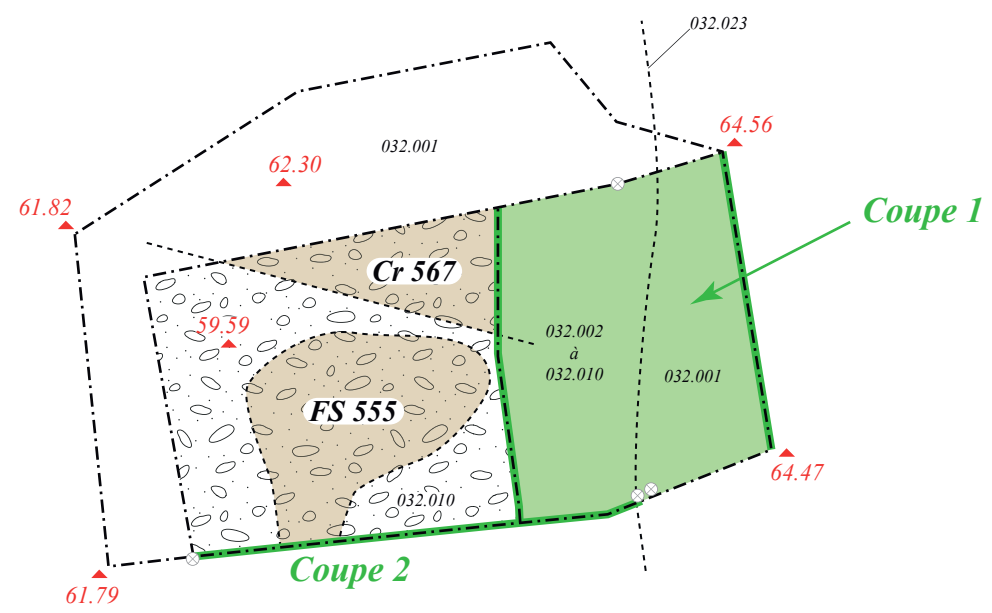
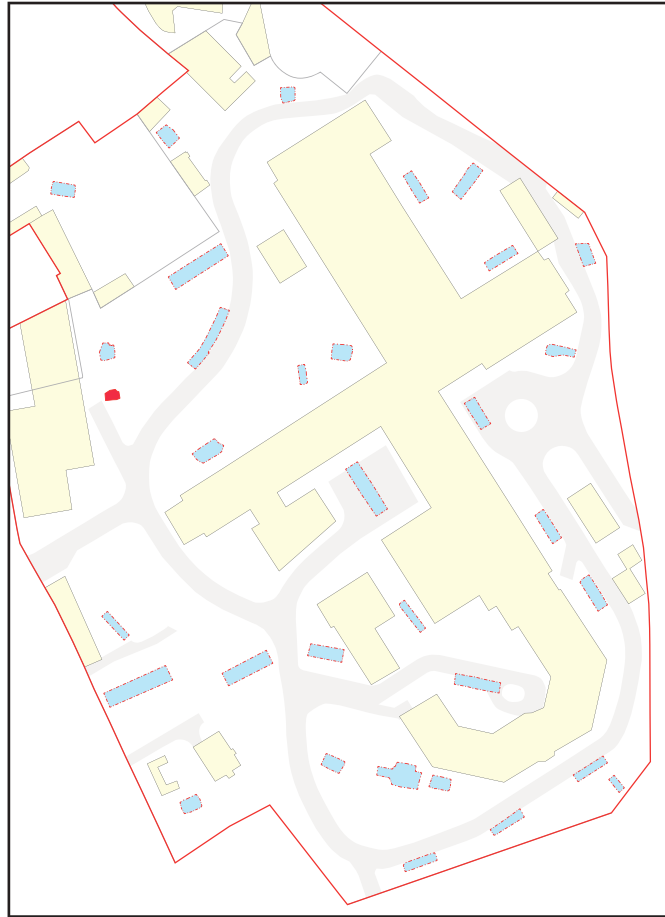
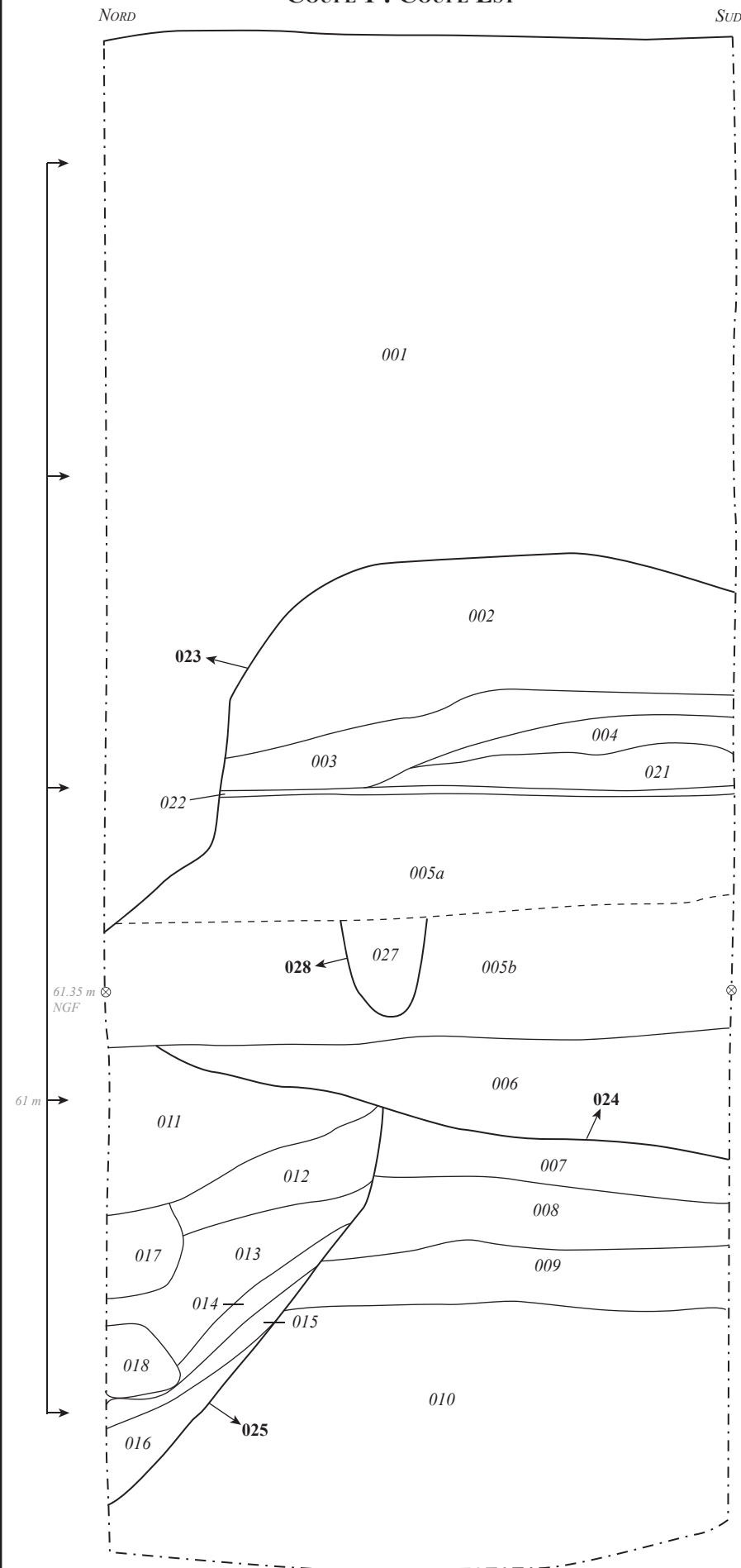

- 001. Remblai XXe s - Limon avec silex, hétérogène.
- 002. Remblai ? - Limon sableux brun clair avec calcaire, petits blocs et nodules de craie, et de rares silex.
- 003. Recharge de sol ? - Limon sableux brun clair avec des fragments (gros à moyens) de craie.
- 004. Niveau de sol - Craie damée.
- 005a. Terres noires - Limon sableux brun foncé avec TCA, petits silex, nodules et petits blocs de craie.
- 005b. Terres noires - Limon sableux brun plus clair, avec inclusions de TCA, petits silex et nodules de craie.
- 006. Remblai - Limon sableux brun avec de petits éclats de calcaire, des nodules de craie, et de rares silex.
- 007. Niveau d'occupation - Limon brun-gris avec charbon de bois, nodules de mortier, et de nombreux silex.
- 008. Niveau d'occupation - Limon sablo-argileux gris avec charbon de bois et petits silex.
- 009. Substrat anthropisé ? - Limon argileux orangé marbré de gris avec de rares silex.
- 010. Substrat - Limon argileux orangé dans une matrice graveleuse.
- 011. Comblement de FS 567 - Limon sableux gris-jaune avec de moyens silex, charbon de bois et nodules de calcaire.
- 012. Comblement de FS 567 - Limon sableux jaune marbré de gris avec des silex de taille moyenne, des nodules de craie, et du charbon de bois.
- 013. Comblement de FS 567 - Limon sableux gris, meuble, avec des silex de taille moyenne et un bloc de craie.
- 014. Comblement de FS 567 - Cailloutis de silex.
- 015. Comblement de FS 567 - Limon sableux gris avec charbon de bois et petits silex.
- 016. Comblement de FS 567 - Limon sablo-argileux gris avec petits nodules de craie, des silex (moyens à gros).
- 017. Comblement de FS 567 - Limon sableux gris, meuble, avec des nodules de craie, de calcaire et du charbon de bois.
- 018. Comblement de FS 567 - Limon très sableux beige avec calcaire et charbon de bois.
- 019. Remblai ? - Limon sableux gris-beige à gris-brun, hétérogène, avec calcaire, nodules de craie, charbon de bois et petits silex.
- 020. Occupation ? - Limon sableux brun-jaune à brun-beige, hétérogène, avec charbon de bois, terre brûlée, mortier et petits silex.
- 021. Niveau d'occupation ? Limon brun foncé, compact et homogène avec mortier, TCA et micro-nodules de craie.
- 022. Niveau de sol - Fine couche de limon argileux orangé composé d'un fin granulat et de petits fragments de craie.
- 023. Creusement de la troncature XXe s.
- 024. Creusement de fonction indéterminée.
- 025. Creusement de FS567.
- 026. Creusement de la fosse 555.
- 027. Comblement du TP673 - Limon brun à brun foncé, homogène et peu compact ; huîtres, petits nodules de craie.
- 028. Creusement du TP673.

COUPE 2 : COUPE SUD

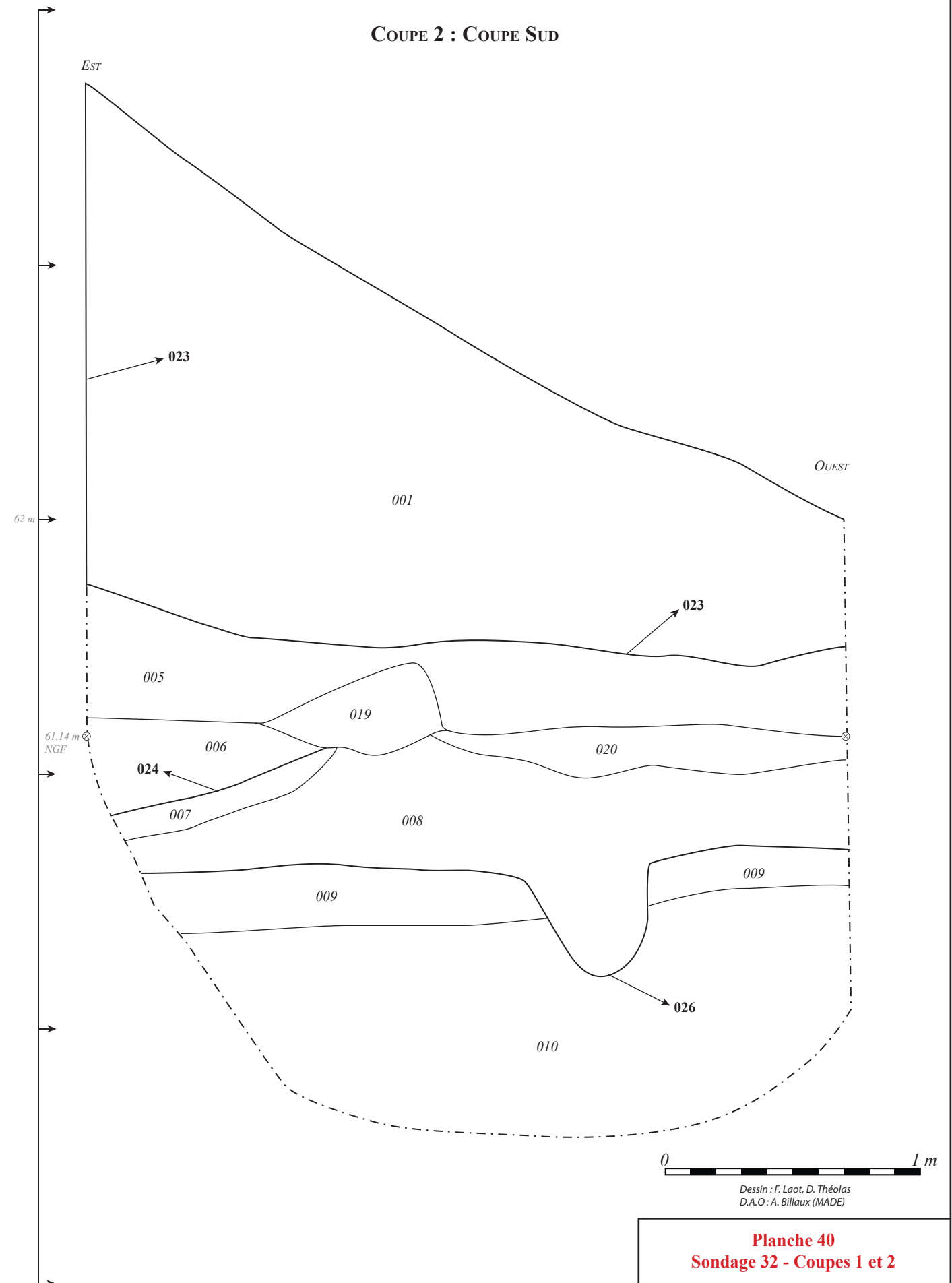

Dessin : F. Laot, D. Théolas
D.A.O : A. Billaux (MADE)

Planche 40
Sondage 32 - Coupes 1 et 2

Coupe 1



Coupe 2



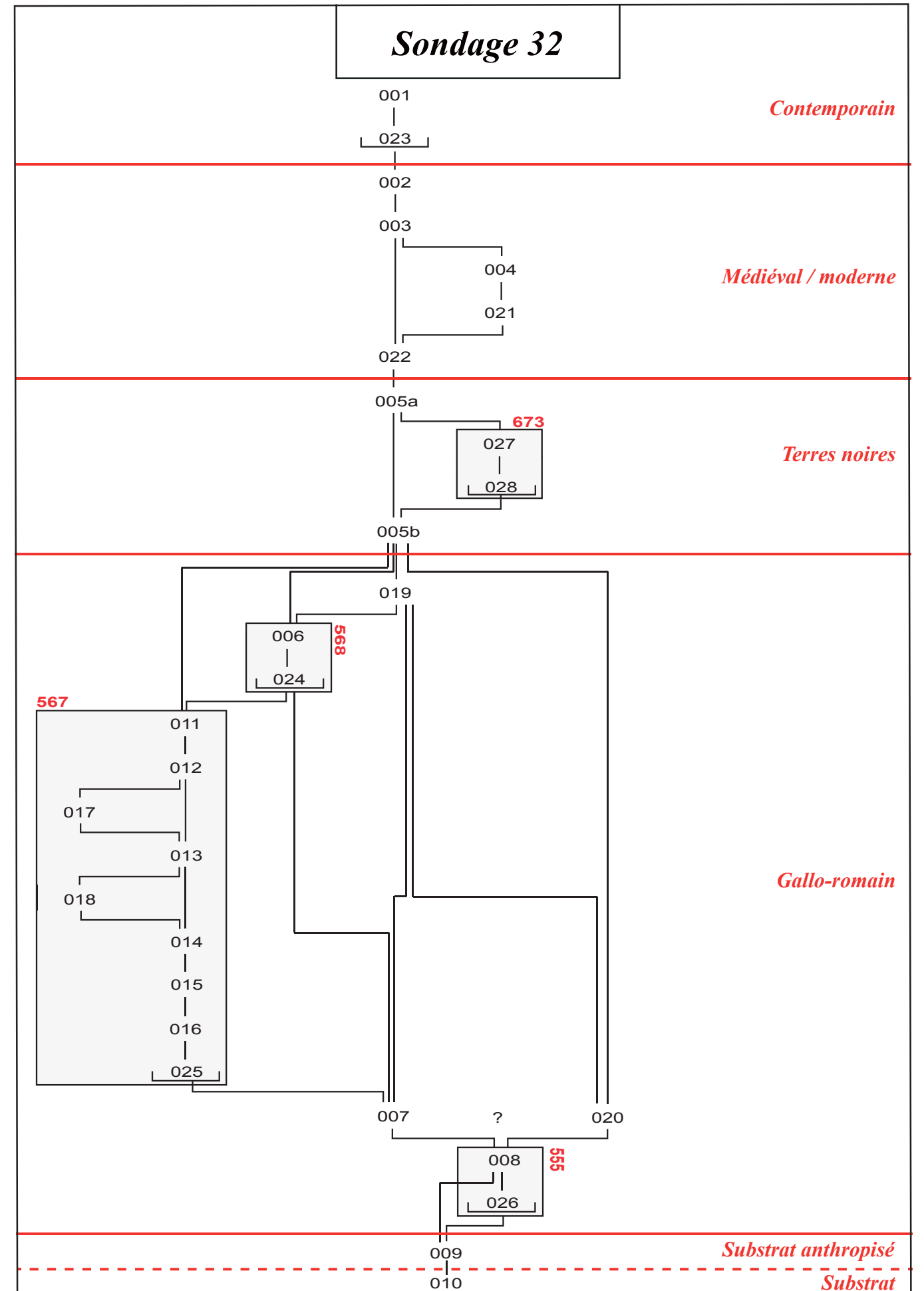



Planche 42
Sondage 33 - Plan en fin de fouille

COUPE 1 : COUPE NORD-OUEST

SUD-OUEST

NORD-EST

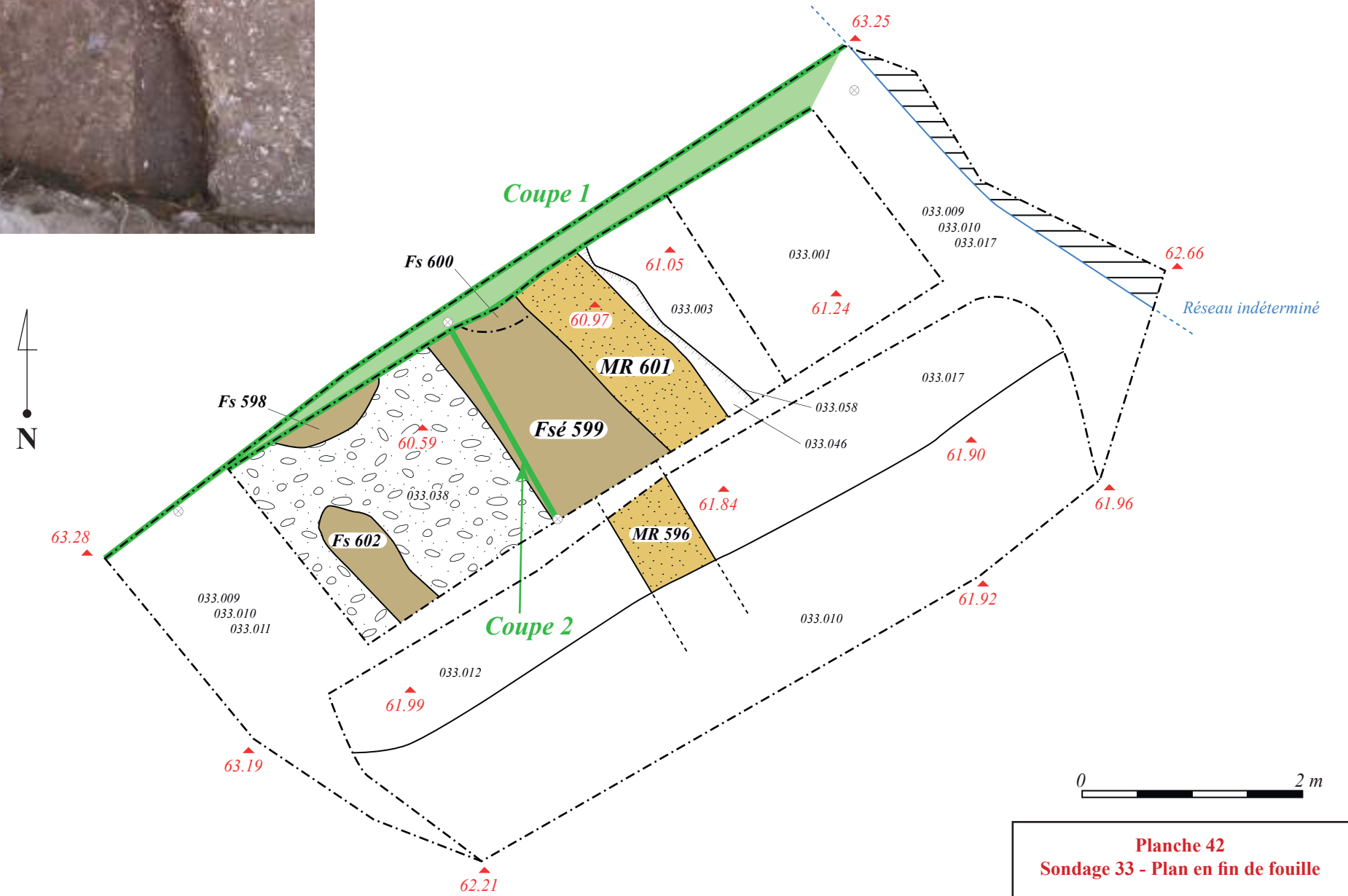
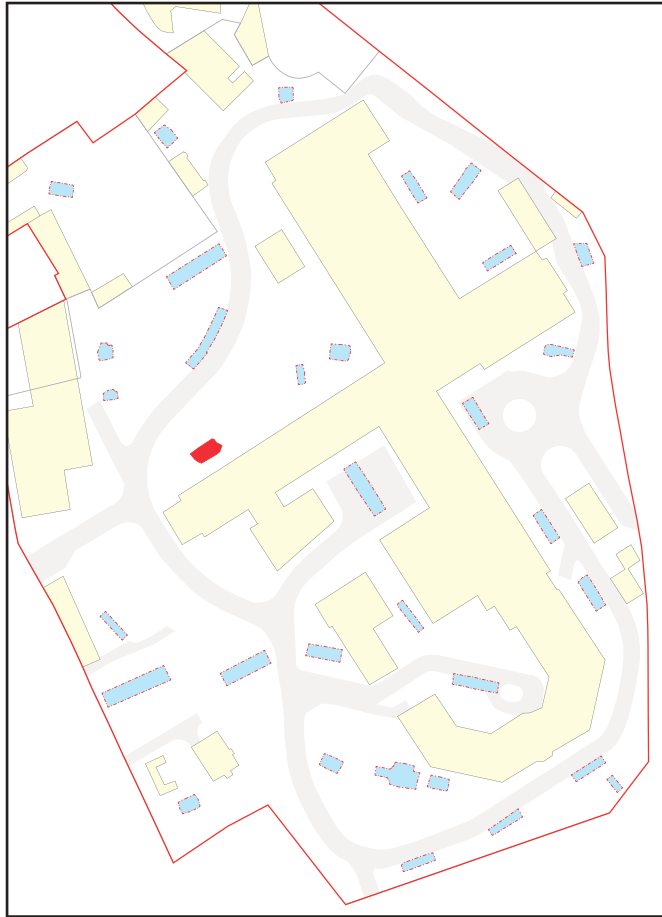
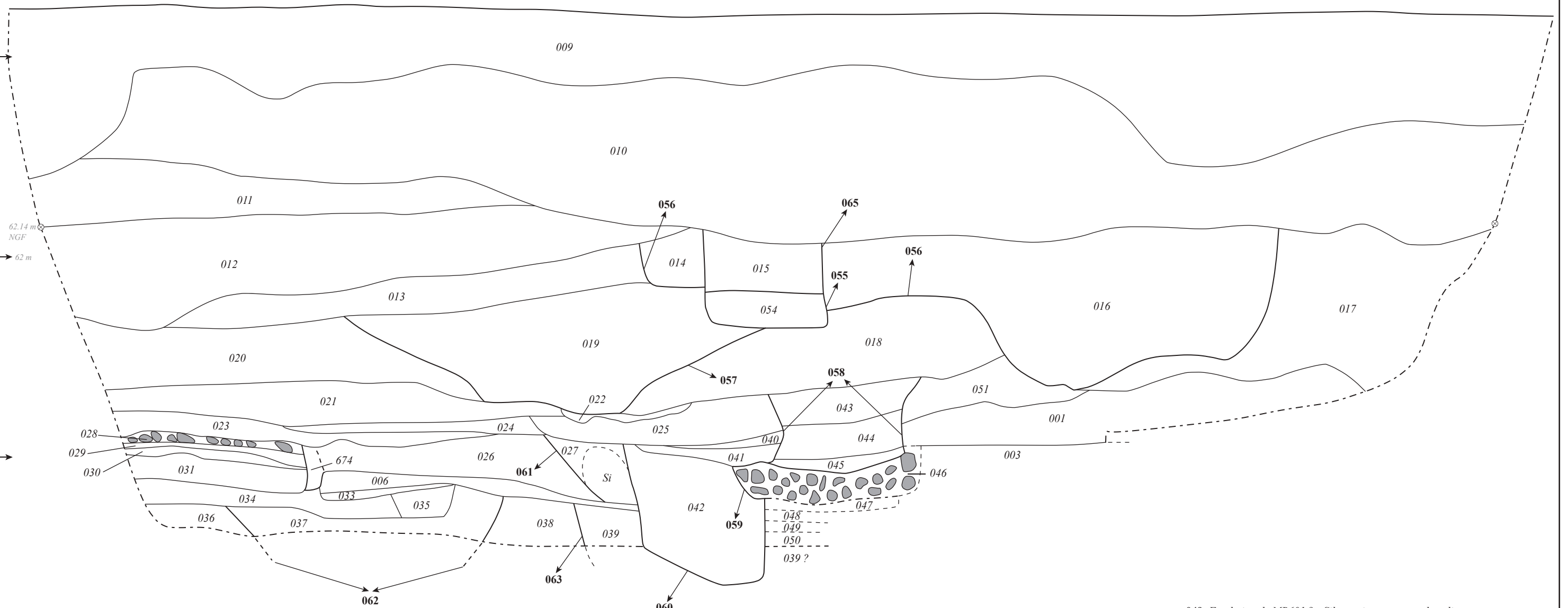

- 001. Démolition - Limon sablo-argileux jaune ; nombreux fragments d'enduits peints.
- 003. Sol de craie damée.
- 006. Occupation - Limon sablo-argileux brun foncé, riche en charbons de bois ; huîtres posées à plat ; moyens silex ; TCA, céramique, faune.
- 009. Terre végétale - Limon brun, homogène et peu compact.
- 010. Remblai contemporain hétérogène - Limon brun ; nodules de calcaire ; briques, bois, ferraille, plastique.
- 011. Démolition - Mortier jaune avec silex ; quelques TCA ; ardoise.
- 012. Démolition - Moyens silex dans mortier jaune ; quelques TCA.
- 013. Remblai - Limon sableux brun foncé ; nodules de calcaire ; quelques TCA.
- 014. Terres noires - Limon sableux brun foncé ; nodules de calcaire et de mortier ; silex provenant du niveau supérieur.
- 015. Récupération de MR596 - Limon sableux brun foncé ; petits blocs calcaire ; fragments de mortier ; silex.
- 016. Remblai - Limon brun ; petits nodules de calcaire ; fragments de TCA et de mortier ; quelques charbon de bois.
- 017. Terres noires - Limon sableux brun foncé ; nodules de calcaire ; rares nodules de mortier.
- 018. Terres noires - Limon sableux brun foncé ; quelques nodules de calcaire ; rares nodules de mortier.
- 019. Remblai - Limon sableux brun ; quelques nodules de calcaire ; gros silex ; TCA ; petits blocs calcaire ; céramique.
- 020. Terres noires - Limon sableux brun foncé ; rares nodules de calcaire ; silex.
- 021. Occupation ? - Limon sableux brun jaune ; rares charbons de bois ; quelques fragments de mortier ; rares petits silex.
- 022. Sol - Terre à bâtir ; argile jaune.
- 023. Sol ou occupation - Limon sablo-argileux jaune ; rares silex.
- 024. Niveau de sol - Cailloutis de silex dans limon sablo-argileux jaune.
- 025. Sol ou occupation - Limon sablo-argileux jaune.
- 026. Démolition de MR674 - Limon argileux brun-jaune ; quelques charbons de bois ; fragments de mortier ; céramique.
- 027. Calage du solin 638 - Limon sableux brun-jaune, meuble ; empreinte d'une grosse pierre arrachée ; céramique.

- 028. Sole du foyer 597 - Cailloutis de moyens silex dans limon sablo-argileux jaune rubéfié.
- 029. Sol - Limon sablo-argileux jaune orangé ; silex rubéfiés ; charbon de bois.
- 030. Sol - Limon sablo-argileux jaune ; rares charbons de bois.
- 031. Occupation - Limon sablo-argileux brun-gris ; quelques charbons de bois.
- 033. Occupation - Limon sableux brun-gris ; rares charbons de bois.
- 034. Sol - Limon sablo-argileux brun-orangé ; quelques nodules de charbon de bois et de terre brûlée ; rares petits silex.
- 035. Sol - Limon sableux brun ; quelques charbons de bois.
- 036. Occupation ou substrat anthropisé - Limon sableux brun-gris ; charbons de bois.
- 037. Comblement de la fosse 598 - Limon sableux brun-gris ; charbons de bois, petits silex, céramique.
- 038. Substrat anthropisé - Grave dans limon sableux brun orangé.
- 039. Comblement du fossé 599 - Limon sableux brun-gris ; charbons de bois ; rares nodules de terre brûlée
- 040. Niveau de travail - Limon sablo-argileux jaune ; mortier beige «en plaque».
- 041. Sol - Limon sablo-argileux jaune ; rares petits silex.
- 042. Comblement de la fosse 600 - Limon sableux brun clair et grave ; quelques charbons.
- 043. Comblement de la tranchée de récupération de MR601 - Limon sableux brun clair ; petits blocs calcaire ; moyens silex.
- 044. Comblement de la tranchée de récupération de MR601 - Silex et mortier beige.
- 045. Semelle de fondation de MR601 - Mortier beige et silex.
- 046. Fondation de MR601 - Silex moyens de blocage.
- 047. Fondation de MR601 - Silex moyens liés à la chaux.
- 048. Fondation de MR601 - Silex moyens liés au mortier beige.

- 049. Fondation de MR601 ? - Silex petits et moyens dans limon sableux brun foncé.
- 050. Fondation de MR601 ? - Silex moyens liés au mortier beige.
- 051. Remblai de démolition ? - Limon sablo-argileux jaune ; petits silex, rares nodules de calcaire et de mortier.
- 054. Fondation de MR596 - Blocs calcaires liés au mortier jaune.
- 055. Creusement de la tranchée de fondation de MR596.
- 056. Creusement d'une fosse de fonction indéterminée.
- 057. Creusement d'une fosse de fonction indéterminée.
- 058. Creusement de la tranchée de récupération de MR601.
- 059. Creusement de la tranchée de fondation de MR601.
- 060. Creusement de la fosse 600.
- 061. Creusement pour le solin 638.
- 062. Creusement de la fosse 598.
- 063. Creusement du fossé 599.
- 065. Creusement de la tranchée de récupération de MR596.
- MR674. Paroi en torchis - Limon argileux brun jaune, compact et homogène.



Dessin : D. Théolas
D.A.O : K. Duval (MADE)

Planche 43
Sondage 33 - Coupe 1



Planche 44
Sondage 33 - Photographies

COUPE 2 : COUPE TRANSVERSALE

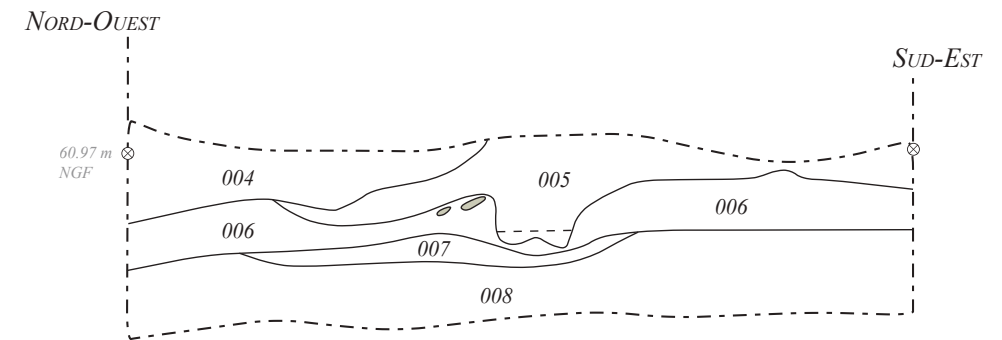

004. Remblai de démolition - Limon sablo-argileux brun-jaune ; quelques charbons de bois, une TCA.

005. Démolition - Limon argileux jaune ; quelques charbons de bois, rares petits silex, enduit en partie basse (délimité par ---).

006. Occupation - Limon sablo-argileux brun foncé très riche en charbon de bois, petits silex, céramique, faune, coquillages.

007. Comblement du fossé 599 - Limon sablo-argileux brun foncé ; charbon de bois, quelques petits silex.

008. Comblement du fossé 599 - Limon sablo-argileux brun foncé ; petits silex, quelques charbons de bois.



Dessin : D. Théolas
D.A.O. : K. Duval (MADE)

Planche 45
Sondage 33 - Coupe 2

Sondage 33

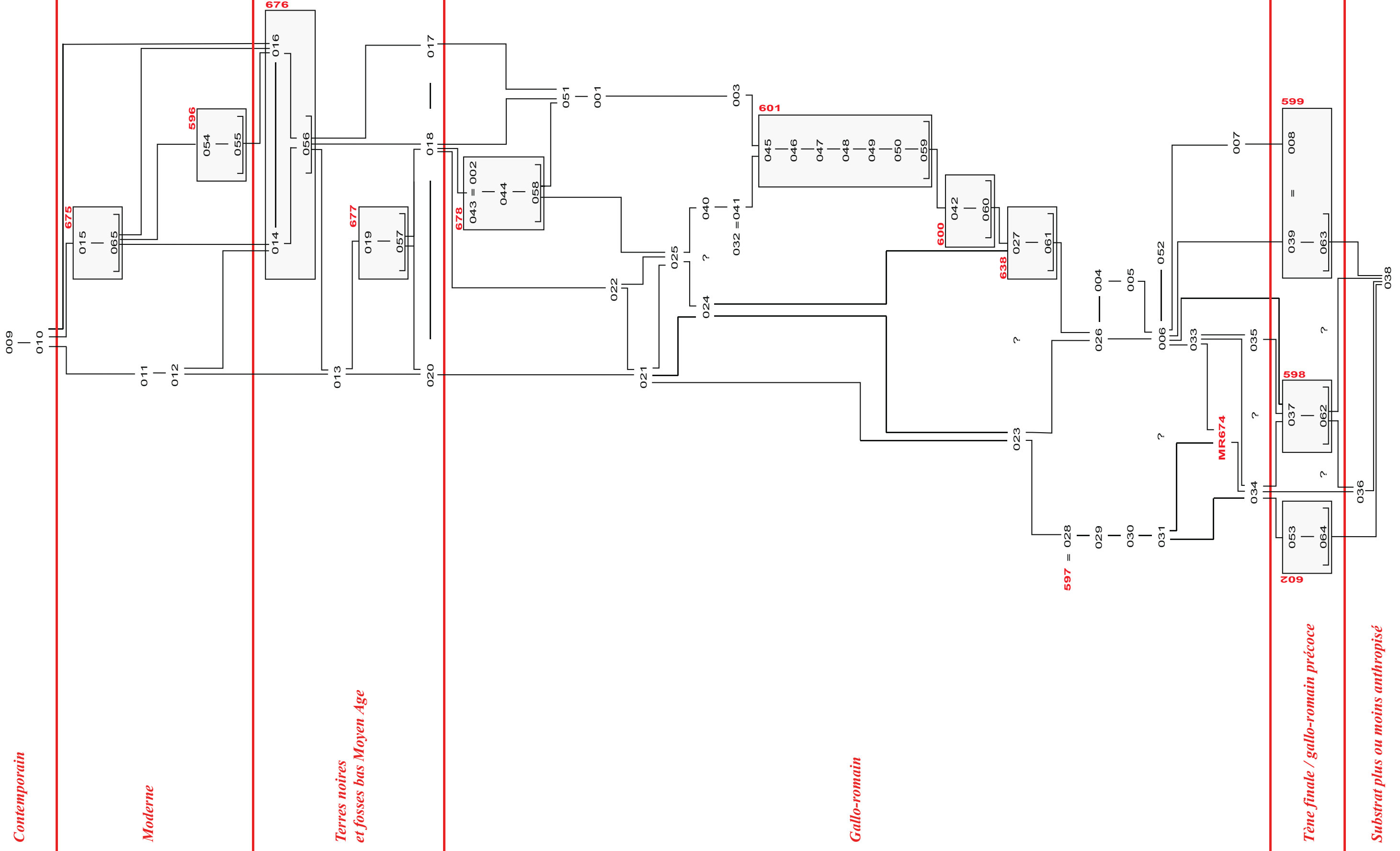



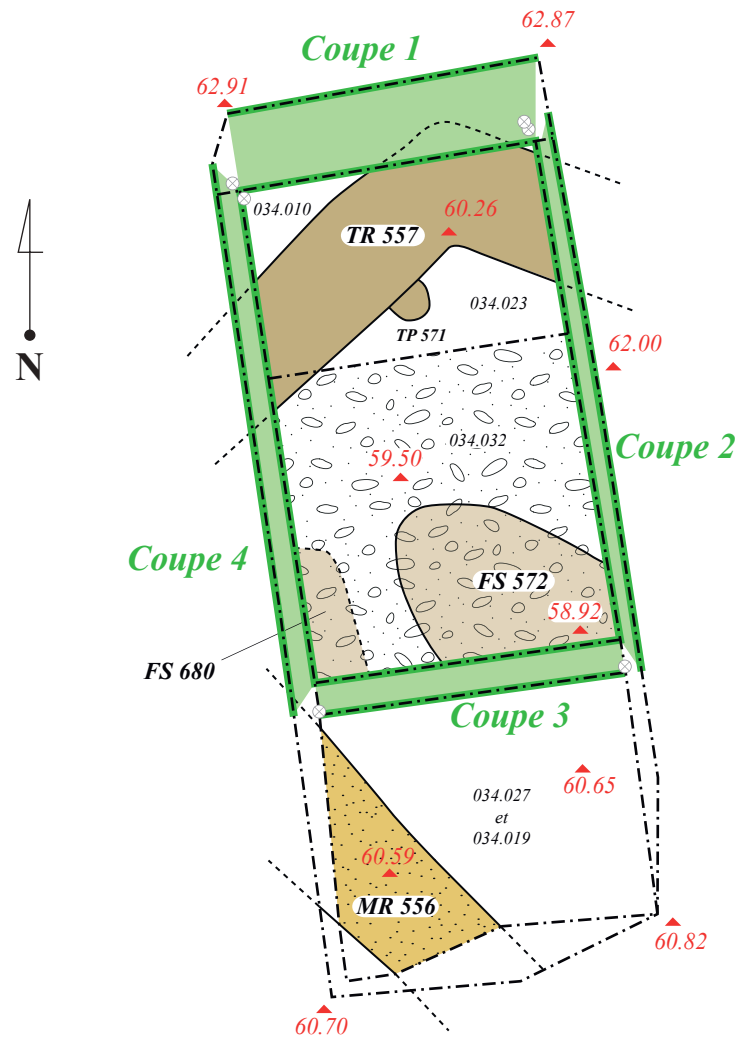
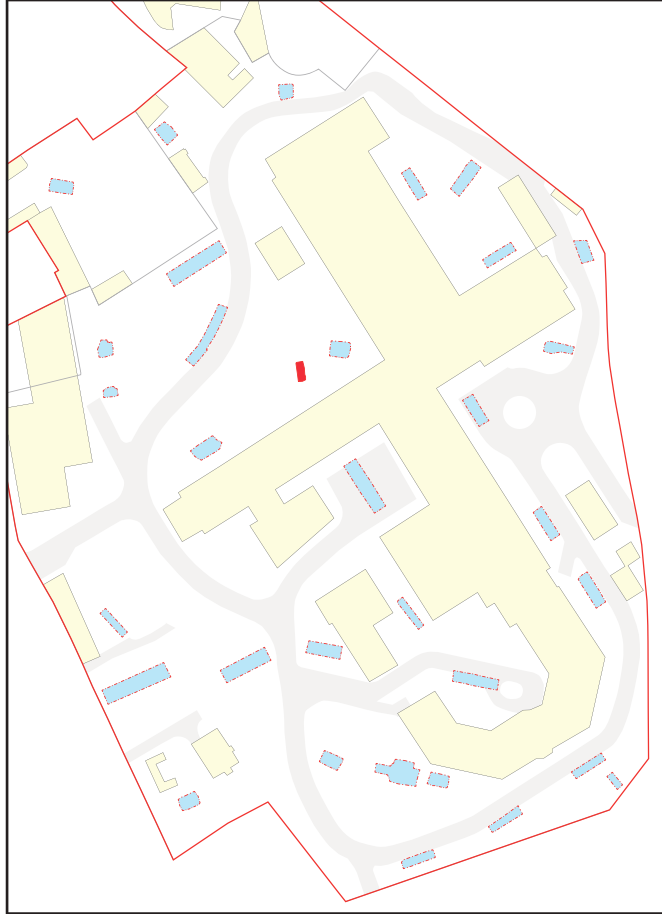

0 2 m

Planche 46
Sondage 34 - Plan en fin de fouille

COUPE 1 : COUPE NORD

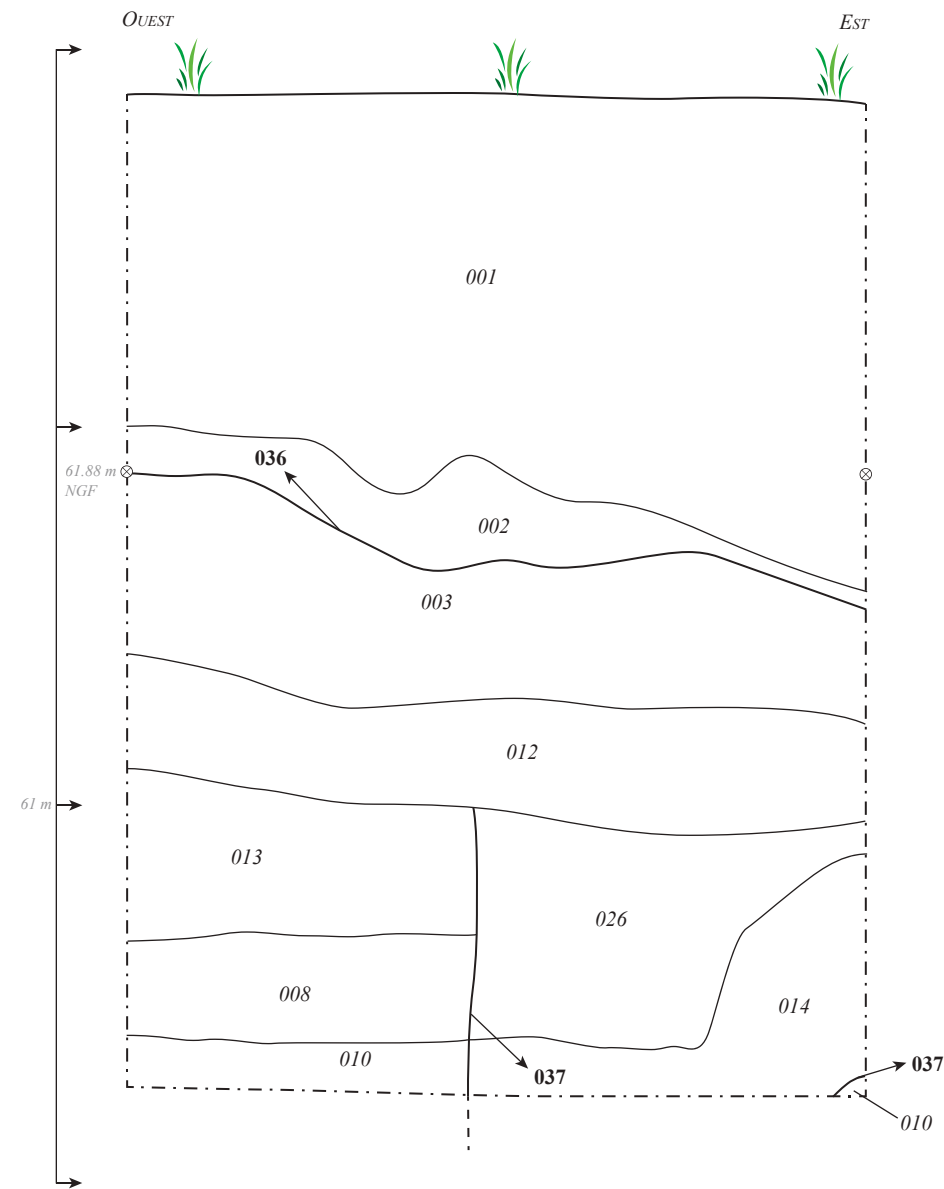

- 001.** Terre végétale - Limon argileux beige orangé homogène.
- 002.** Niveau de piétinement - Limon argileux brun gris avec fragments de mortier, fragments de craie, nodules de terre brûlée et silex.
- 003.** Terres noires - Limon argileux noir avec fragments de mortier, de craie et de TCA, silex.
- 008.** Occupation ou recharge de sol - Limon argileux brun clair à orangé avec quelques fragments de mortier, nodules de terre brûlée.
- 010.** Niveau d'occupation - Limon argileux brun, très homogène et meuble, avec de nombreux nodules de charbon de bois.
- 012.** Remblai de démolition - Limon argileux brun orangé avec de nombreux fragments de mortier, des poches de limon argileux orangé et des morceaux de craie.
- 013.** Occupation ou recharge de sol - Limon argileux brun clair avec des fragments de mortier, nodules de charbon de bois et de terre brûlée.
- 014.** Remblai de démolition - Limon très argileux orange, homogène, avec quelques silex et des fragments de mortier.
- 016.** Terres noires - Limon argileux noir avec quelques fragments de mortier, quelques silex et des nodules de charbon de bois et terre brûlée.
- 017.** Remblai - Limon argileux brun clair avec quelques fragments de mortier, quelques silex et des nodules de craie.
- 018.** Remblai de démolition - Mortier jaune dans un limon brun avec des nodules de craie et des petits silex.
- 019.** Remblai de démolition - Limon argileux noir avec de nombreux fragments de mortier et de nombreux nodules de craie.

COUPE 2 : COUPE EST

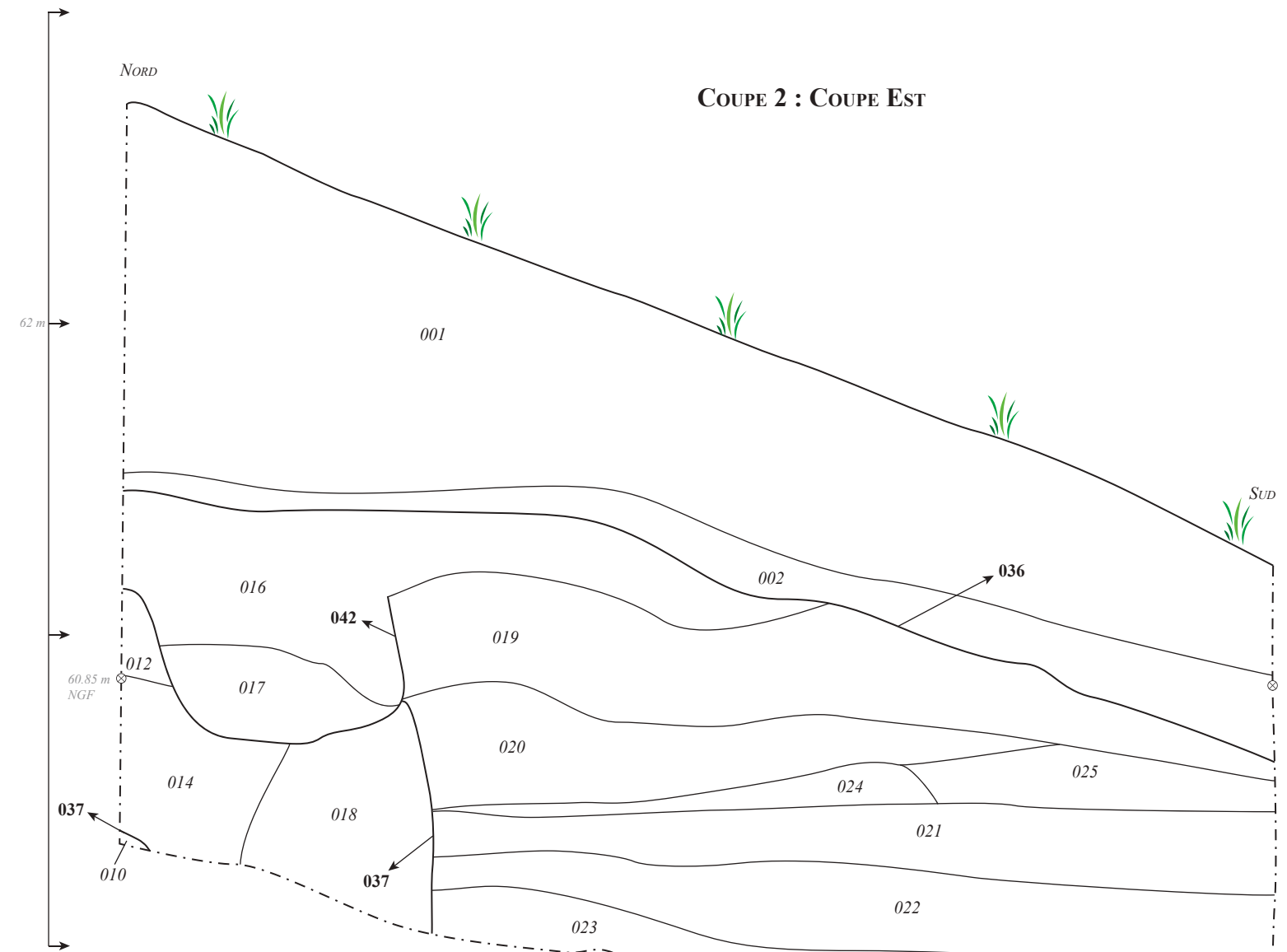

- 020.** Occupation ou recharge de sol - Limon argileux brun clair avec des petites poches de limon argileux orangé, quelques fragments de mortier, des nodules de craie et des petits silex.
- 021.** Niveau d'occupation - Limon argileux brun clair à ocre, très homogène, avec des nodules de charbon de bois.
- 022.** Niveau d'occupation - Limon argileux brun clair à ocre, plus foncé qu'en 021, très homogène, avec des nodules de charbon de bois.
- 023.** Substrat anthropisé - Limon argileux brun clair à orangé avec de nombreux silex (env. 10 cm) et des nodules de charbon de bois.
- 024.** Sol ou démolition primaire - Limon argileux brun clair à orangé avec de grosses poches de limon argileux orangé.
- 025.** Sol ou démolition primaire - Limon argileux brun orangé, très homogène, avec des nodules de charbon de bois, de mortier et de terre brûlée.
- 026.** Remblai de démolition - Silex (env. 10 cm) et mortier dans une matrice limoneuse brun foncé avec des fragments de mortier.
- 030.** Comblement de FS572 - Limon argileux brun clair, compact et homogène, avec des silex gros et moyens.
- 032.** Substrat - Limon argileux brun compact dans une matrice graveleuse.
- 033.** Comblement de FS572 - Limon argileux brun-gris foncé, compact, dans une matrice graveleuse.
- 034.** Substrat - Grave à silex.
- 036.** Creusement de la troncature XXe.
- 037.** Creusement de la tranchée de récupération 557.
- 041.** Creusement de FS 572.
- 042.** Creusement d'une fosse de fonction indéterminée.



Dessin : K. Duval
D.A.O : A. Billaux (MADE)

Planche 47
Sondage 34 - Coupes 1 et 2

- 001. Terre végétale - Limon ocre.
- 002. Remblai - Limon gris ocre avec des blocs de craie, de la TCA et des briques.
- 003. Terres noires - Limon argileux avec quelques silex, nodules de craie et quelques blocs de mortier.
- 004. Niveau de sol - Limon brun clair à ocre, compact, avec des nodules de craie et du mortier.
- 005. Niveau de démolition - Couche de mortier avec du silex, des fragments de TCA et des blocs de craie.
- 006. Remblai de démolition - Blocs de craie et silex liés par du mortier.
- 007. Niveau d'occupation ? - Limon brun clair avec quelques silex, du mortier et de la craie.
- 008. Remblai ? - Limon brun clair avec quelques silex roulés et de rares fragments de craie et de TCA.
- 009. Niveau de sol - Limon brun clair à ocre avec des nodules de mortier, des fragments de TCA, des nodules et des petits blocs de craie.
- 010. Remblai - Limon brun avec quelques rares nodules de craie et quelques rares petits silex.
- 011. Remblai - Limon très argileux dans une matrice graveleuse à silex.
- 027. Occupation - Limon argileux brun, compact et homogène, avec des traces de charbon de bois, quelques rares cailloux et éclats de TCA.
- 028. Occupation - Limon argileux brun foncé, compact et homogène, avec silex, TCA et traces de charbon de bois.
- 029. Remblai - Limon argileux brun foncé, compact et homogène, avec quelques silex (petits et moyens).
- 030. Remblai - Limon argileux brun clair, compact et homogène avec des silex (gros et moyens).
- 031. Remblai - Limon sablo-argileux gris jaune, compact, avec quelques silex (moyens).
- 032. Substrat - Limon argileux brun compact dans une matrice graveleuse.
- 033. Remblai - Limon argileux brun gris foncé, compact, dans une matrice graveleuse.
- 034. Substrat - Silex (gros et petits).
- 036. Creusement - Troncature XXe s.
- 037. Tranchée de récupération de 557.
- 038. Creusement de fonction indéterminée.
- 039. Niveau de sol - Limon brun orangé, compact, avec des silex et des nodules de mortier jaune.
- 040. Remblai - Limon argileux brun, compact et homogène.
- 041. Creusement de la fosse 572.

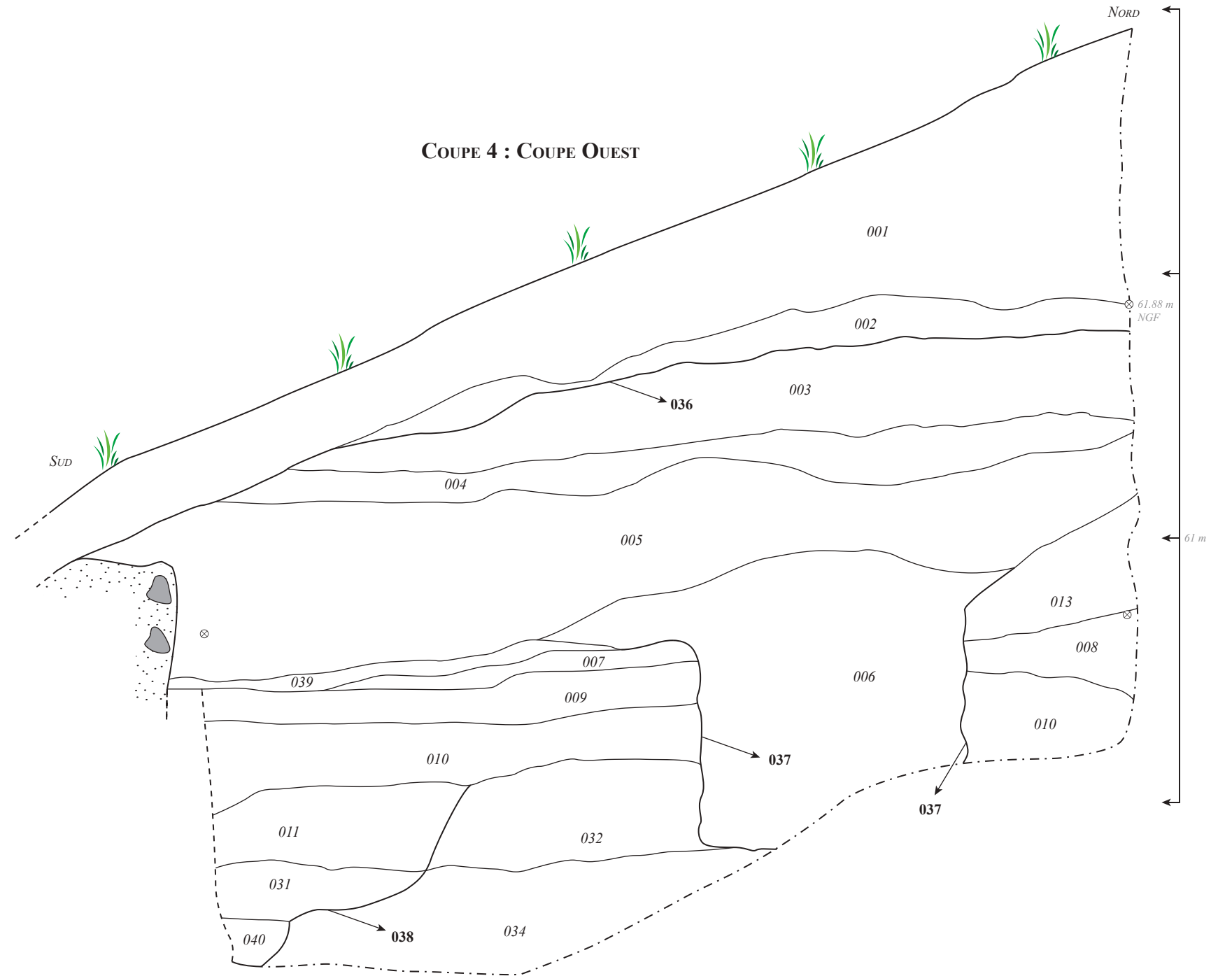
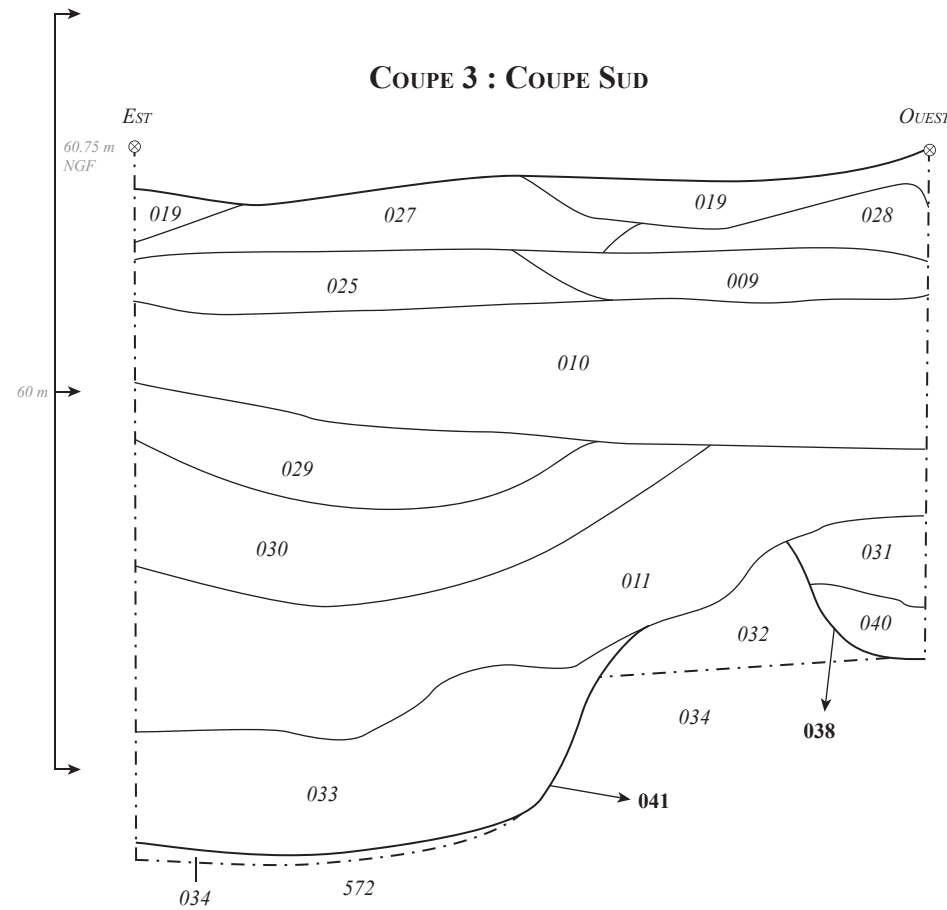

Dessin : A. Billaux - F. Laot
D.A.O : A. Billaux (MADE)

Planche 48
Sondage 34 - Coupes 3 et 4



Coupe 1



Coupe 2



Coupe 4



Coupe 3

Planche 49
Sondage 34 - Photographies

Sondage 34

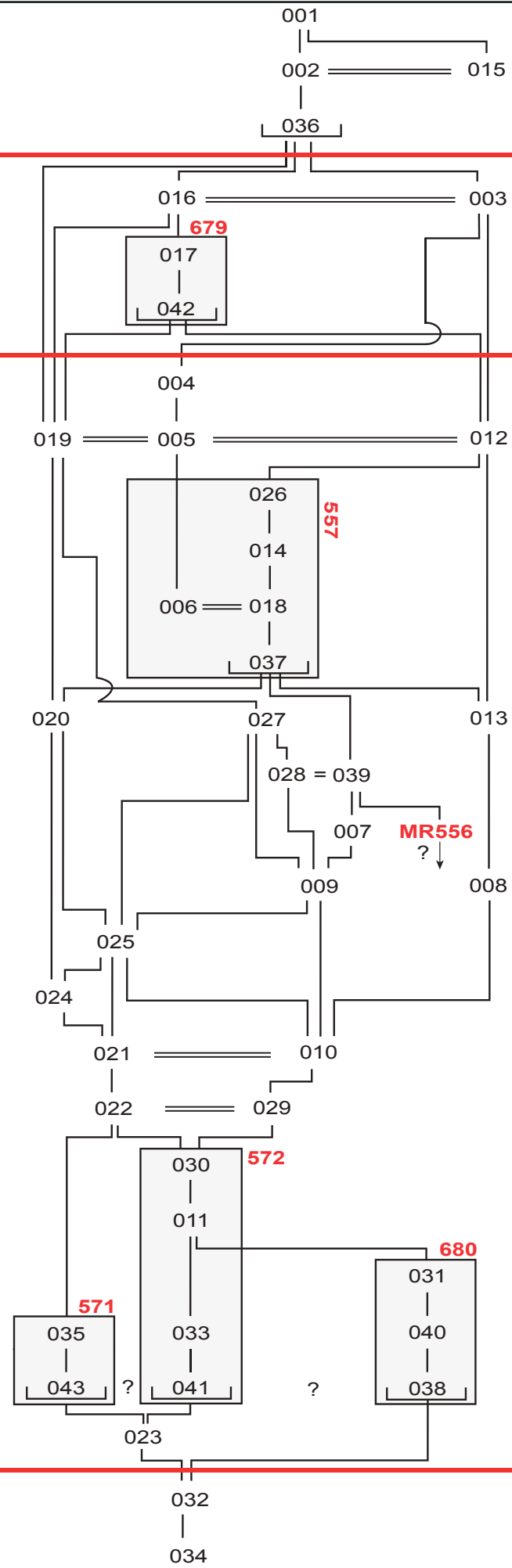

Contemporain

Terres noires

Gallo-romain

Substrat plus ou moins anthropisé



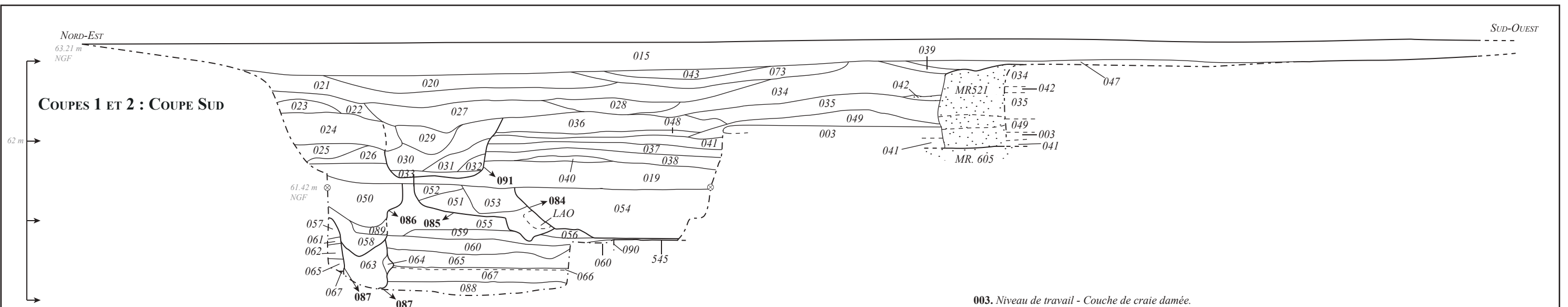

- 003. Niveau de travail - Couche de craie damée.
- 015. Enrobé + préparation de l'enrobé.
- 019. Terres noires - Limon argileux brun foncé avec de nombreux nodules de craie, quelques nodules de mortier et de TCA.
- 020. Remblai - Limon argileux brun clair.
- 021. Remblai ou recharge de sol - Limon argileux brun clair avec nodules de TCA, silex (env. 6 cm), et fragments de mortier.
- 022. Remblai - Limon argileux brun clair à ocre avec nodules et fragments de craie, de mortier et de TCA.
- 023. Remblai ou recharge de sol - Limon argileux brun clair avec fragments de craie, de TCA et de mortier.
- 024. Remblai - Limon argileux brun avec petits blocs de craie, fragments de TCA et de mortier, petits et moyens silex (env. 10 cm max).
- 025. Recharge de sol - Niveau de silex dans une matrice limoneuse brun clair contenant quelques rares blocs de craie.
- 026. Occupation - Limon argileux noir, assez meuble avec quelques nodules de craie et quelques rares silex.
- 027. Remblai ou niveau de sol - Niveau de TCA dans une matrice limoneuse brun gris avec beaucoup de mortier jaune et des nodules de craie agglomérés.
- 028. Recharge de sol ? - Niveau de craie compact, contenant du mortier et quelques rares nodules de TCA.
- 029. Remblai - Limon argileux brun clair avec charbon de bois, fragments de TCA, nodules de craie et quelques silex.
- 030. Comblement de la fosse de plantation 654 - Limon argileux brun clair à ocre avec nodules de TCA et de craie, et quelques petits silex.
- 031. Comblement de la fosse de plantation 654 - Limon argileux brun clair avec des fragments de TCA, des silex et des nodules de craie.
- 032. Comblement de la fosse de plantation 654 - Limon argileux brun clair avec des fragments de TCA et des nodules de craie.
- 033. Comblement de la fosse de plantation 654 - Niveau de marne blanchâtre.
- 034. Remblai de démolition - Limon argileux brun gris avec de gros fragments de craie (env. 8 cm), des silex (env. 8 cm), des fragments de TCA, et de mortier.
- 035. Recharge de sol ? - Limon argileux brun gris, plus foncé qu'en 034, avec silex (env. 8 cm), fragments de TCA, blocs et nodules de craie.
- 036. Recharge de sol ? - Limon argileux brun gris avec des fragments de TCA, de craie et de mortier et quelques silex.
- 037. Niveau de construction ? - Niveau de craie et de mortier jaune dans une matrice limoneuse brune, avec des nodules de craie et de TCA.
- 038. Niveau d'occupation - Limon argileux brun avec quelques petits silex, des fragments de TCA et des nodules de craie.
- 039. Niveau de piétinement ? Limon argileux gris, très compact avec silex, nodules de TCA.
- 040. Niveau de construction - Limon brun foncé compact et homogène avec nodules de craie, silex et mortier.
- 041. Niveau d'occupation - Limon brun, homogène et moyennement compact avec des micro-nodules de craie.
- 042. Niveau de travail ou de démolition ? - Fin niveau de mortier jaune orangé.
- 043. Remblai de démolition - Nodules de mortier jaune orangé mêlé à la craie.
- 048. Niveau de sol / de travail - Limon brun avec nodules de craie.
- 049. Niveau de démolition - Mortier jaune pulvérulent mêlé à du limon brun foncé, hétérogène et peu compact.
- 050. Remblai - Limon brun riche avec nodules de limon argileux orangé ; silex et petits blocs de craie.
- 051. Remblai - Limon brun avec poches de limon argileux orangé.
- 052. Bande de limon argileux orangé indurée.
- 053. Remblai - Limon brun dans une matrice de limon argileux orangé, avec blocs de craie, silex, mortier.
- 054. Remblai - Limon brun gris avec nodules de craie, blocs de silex et TCA (gros fragments et nodules).
- 055. Remblai de démolition - Limon argileux orangé mêlé à du limon brun avec des silex.
- 056. Niveau de démolition - Mortier et nodules de craie dans une matrice limoneuse brune.
- 057. Niveau de démolition - Limon argileux orangé avec blocs de craie et silex.
- 058. Tranchée de récupération - Limon brun, meuble, avec silex et blocs de craie.
- 059. Niveau de sol - Limon argileux orangé induré avec quelques rares blocs de craie mêlé à un peu de limon brun.

- 060. Remblai - Limon brun avec nodules de charbon de bois et quelques silex.
- 061. Equivalence à 059.
- 062. Equivalence à 060.
- 063. Maçonnerie - Blocs de craie désagrégés.
- 064. Tranchée de fondation - Poche de limon brun.
- 065. Remblai - Limon brun beaucoup plus charbonneux que 060.
- 066. Niveau de sol - Limon argileux orangé avec un léger cailloutis.
- 067. Remblai - Limon sableux orangé.
- 073. Remblai - Limon brun gris avec nodules de craie et de limon argileux orangé.
- 084. Creusement de la tranchée de récupération de MR545.
- 085. Creusement de fonction indéterminée.
- 086. Creusement de la tranchée de récupération de MR653.
- 087. Creusement de la tranchée de fondation de MR653.
- 088. Substrat - Grave à silex.
- 089. Comblement de la tranchée de récupération de MR653 - (affaissement probable des parois). Limon argileux orangé mêlé à du limon brun.
- 090. Tranchée de fondation de MR545.
- 091. Creusement - Fosse de plantation 654.
- 545. Semelle de fondation en craie damée.
- 605. Maçonnerie de silex liée au mortier jaune orangé

0 2 m

Dessin : A. Billaux
D.A.O. : A. Billaux (MADE)

Planche 51
Sondage 35 - Coupes 1 et 2

COUPES 3 ET 4 : COUPE NORD-OUEST

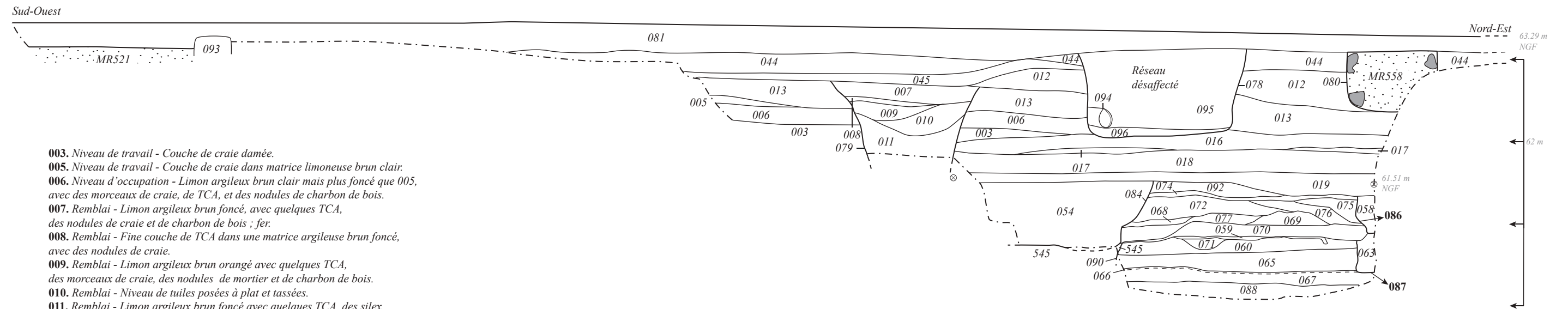

- 003. Niveau de travail - Couche de craie damée.
- 005. Niveau de travail - Couche de craie dans matrice limoneuse brun clair.
- 006. Niveau d'occupation - Limon argileux brun clair mais plus foncé que 005, avec des morceaux de craie, de TCA, et des nodules de charbon de bois.
- 007. Remblai - Limon argileux brun foncé, avec quelques TCA, des nodules de craie et de charbon de bois ; fer.
- 008. Remblai - Fine couche de TCA dans une matrice argileuse brun foncé, avec des nodules de craie.
- 009. Remblai - Limon argileux brun orangé avec quelques TCA, des morceaux de craie, des nodules de mortier et de charbon de bois.
- 010. Remblai - Niveau de tuiles posées à plat et tassées.
- 011. Remblai - Limon argileux brun foncé avec quelques TCA, des silex, des nodules de craie, du mortier et des charbons de bois.
- 012. Remblai - Limon argileux gris brun avec des morceaux de TCA, des silex (env. 5 cm), des nodules et des morceaux de charbon de bois et de rares nodules de craie.
- 013. Remblai - Limon argileux brun foncé avec de nombreux morceaux de mortier et de craie, quelques morceaux de TCA, quelques silex et nodules de charbon de bois.
- 016. Niveau d'occupation - Limon argileux brun foncé avec morceaux de craie, nodules de mortier, TCA et charbon de bois.
- 017. Niveau de sol - Limon argileux orangé, très compact et homogène.
- 018. Terres noires - Limon argileux brun foncé, avec de nombreux nodules de craie, et quelques nodules de mortier, TCA.
- 019. Terres noires - Limon argileux brun plus clair que 018, avec de nombreux nodules de craie, et quelques nodules de mortier, TCA.
- 044. Remblai de démolition - Limon argileux gris brun avec fragments de mortier, craie, TCA et quelques petits silex.
- 045. Niveau de sol - Couche de TCA dans une matrice argileuse gris brun, assez homogène ; fer.
- 054. Remblai - Limon brun gris avec nodules de craie, blocs de silex et TCA (gros fragments et nodules).
- 058. Remblai de démolition - Limon brun, meuble, avec silex et blocs de craie.
- 059. Démolition - Limon argileux orangé induré avec quelques rares blocs de craie mêlé à un peu de limon brun.
- 060. Niveau d'occupation - Limon brun avec nodules de charbon de bois et quelques silex.
- 063. Fondation de MR653 - Blocs de craie désagrégés.
- 065. Niveau d'occupation - Limon brun beaucoup plus charbonneux qu'en 060.
- 066. Niveau de sol - Limon argileux orangé avec un léger cailloutis.
- 067. Substrat - Limon sableux orangé.
- 068. Niveau de sol ? - Poche de craie.
- 069. Niveau de sol ? - Poche de craie avec silex.
- 070. Démolition - Fine couche de mortier gris.
- 071. Niveau de démolition ou remblai ? - Poche avec mortier et gros fragments de TCA.
- 072. Remblai - Limon brun gris mêlé à du limon argileux orangé, avec des nodules et blocs de craie, petits silex et quelques nodules de charbon de bois.

- 074. Niveau de sol - Limon orangé à jaune induré.
- 075. Remblai de démolition - Limon brun gris mêlé à du limon argileux orangé avec quelques nodules de mortier
- 076. Remblai de démolition - Limon argileux orangé avec quelques nodules de craie et de rares nodules de charbon de bois.
- 077. Niveau d'occupation - Limon brun riche en nodules de charbon de bois.
- 078. Creusement de la tranchée de réseau.
- 079. Creusement de la fosse circulaire 559.
- 080. Tranchée de fondation de MR558.
- 081. Enrobé et préparation.
- 084. Creusement tranchée de récupération de MR545.
- 086. Creusement de la tranchée de récupération de MR653.
- 087. Creusement de la tranchée de fondation de MR653.
- 088. Substrat - Grave à silex.
- 090. Tranchée de fondation de MR545.
- 092. Terres noires - Limon brun gris avec nodules de craie et de limon argileux orangé.
- 093. Bordure béton.
- 094. Canalisation béton - Limon brun gris mêlé à du limon argileux orangé avec quelques nodules de mortier.
- 095. Comblement de la tranchée réseau - Limon argileux orangé avec quelques nodules de craie et de rares nodules de charbon de bois.
- 096. Lit de pose de 094 - Limon brun riche en nodules de charbon de bois.
- MR558. Maçonnerie de silex liés par un mortier orangé.
- MR545. Semelle de fondation en craie damée.



Planche 52
Sondage 35 - Coupes 3, 4 et 5

**COUPES 6 ET 7 : PLAN ET COUPES
NORD-OUEST / SUD-EST ET
SUD-EST / NORD-OUEST**



COUPE 6

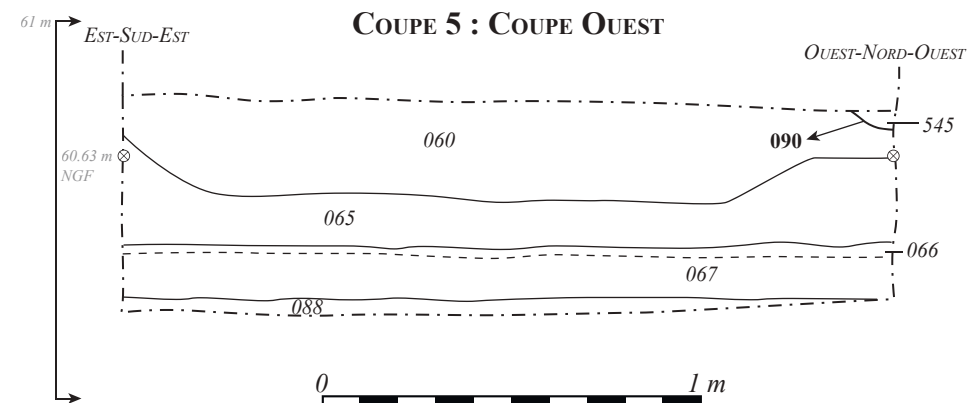
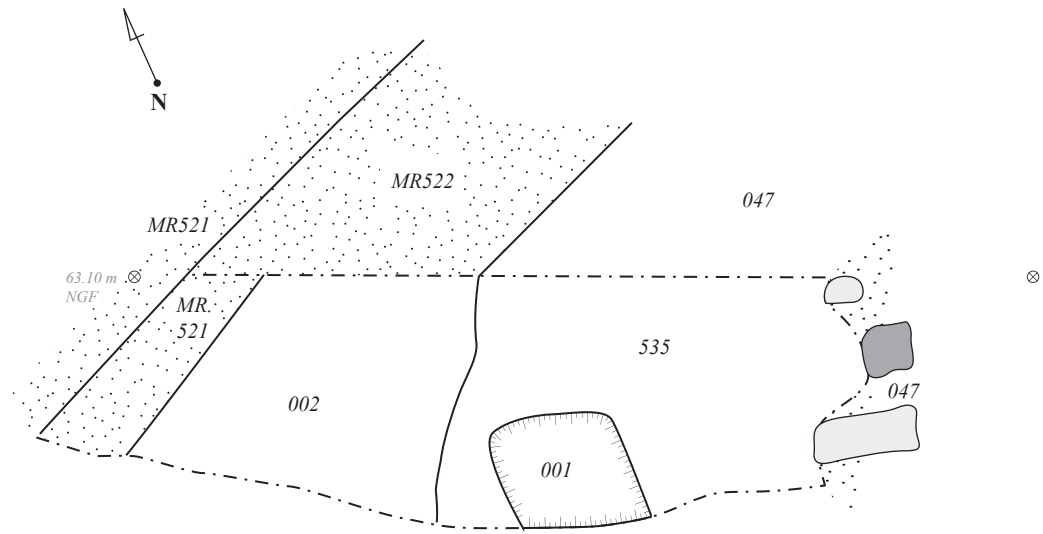
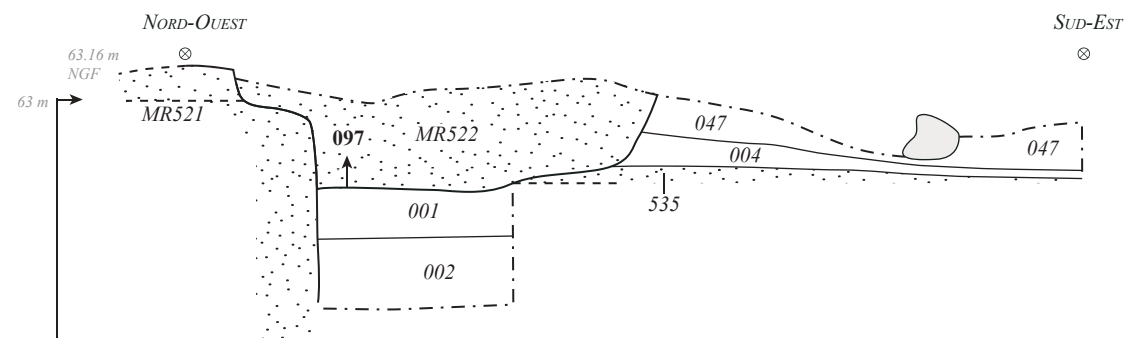

- 001.** Remblai - Limon sableux marron, meuble et hétérogène, avec nodules de charbon de bois, mortier et nodules de craie.
- 002.** Niveau d'occupation - Limon argileux très noir avec de nombreux morceaux de charbon de bois, des nodules de craie, des «boules» d'argile orangée et TCA.
- 004.** Niveau de piétinement - Fine couche de limon argileux noir avec des nodules de craie et de mortier, charbon de bois.
- 047.** Démolition de MR522 - Petits blocs de silex dans un mortier jaune, plus foncé que celui du mur 521.
- 097.** Creusement de la tranchée de fondation de MR522. Limon brun gris avec nodules de craie et de limon argileux orangé.
- 535.** Niveau de sol - Couche marron posée sur mortier orange.
- MR521.** Maçonnerie de l'église Saint Louis - Silex et blocs de craie dans un mortier jaune clair.
- MR522.** Mur de l'hospice 1826 s'appuyant sur un ressaut de l'élévation du mur 521 - Petits blocs de silex et de craie dans un mortier orange.

COUPE 7

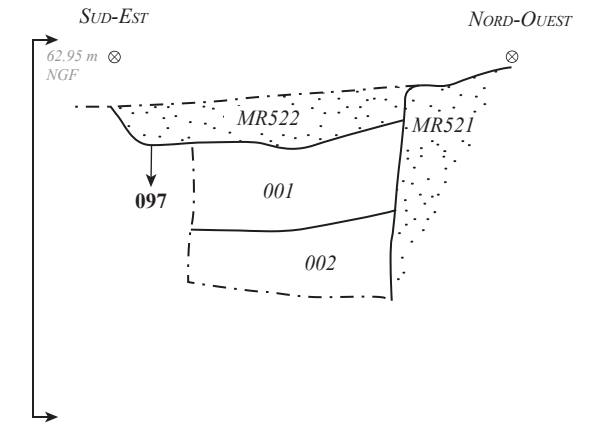

Dessin : K. Duval
D.A.O : A. Billaux (MADE)

Planche 53
Sondage 35 - Coupes 6 et 7
Plan de la partie sud



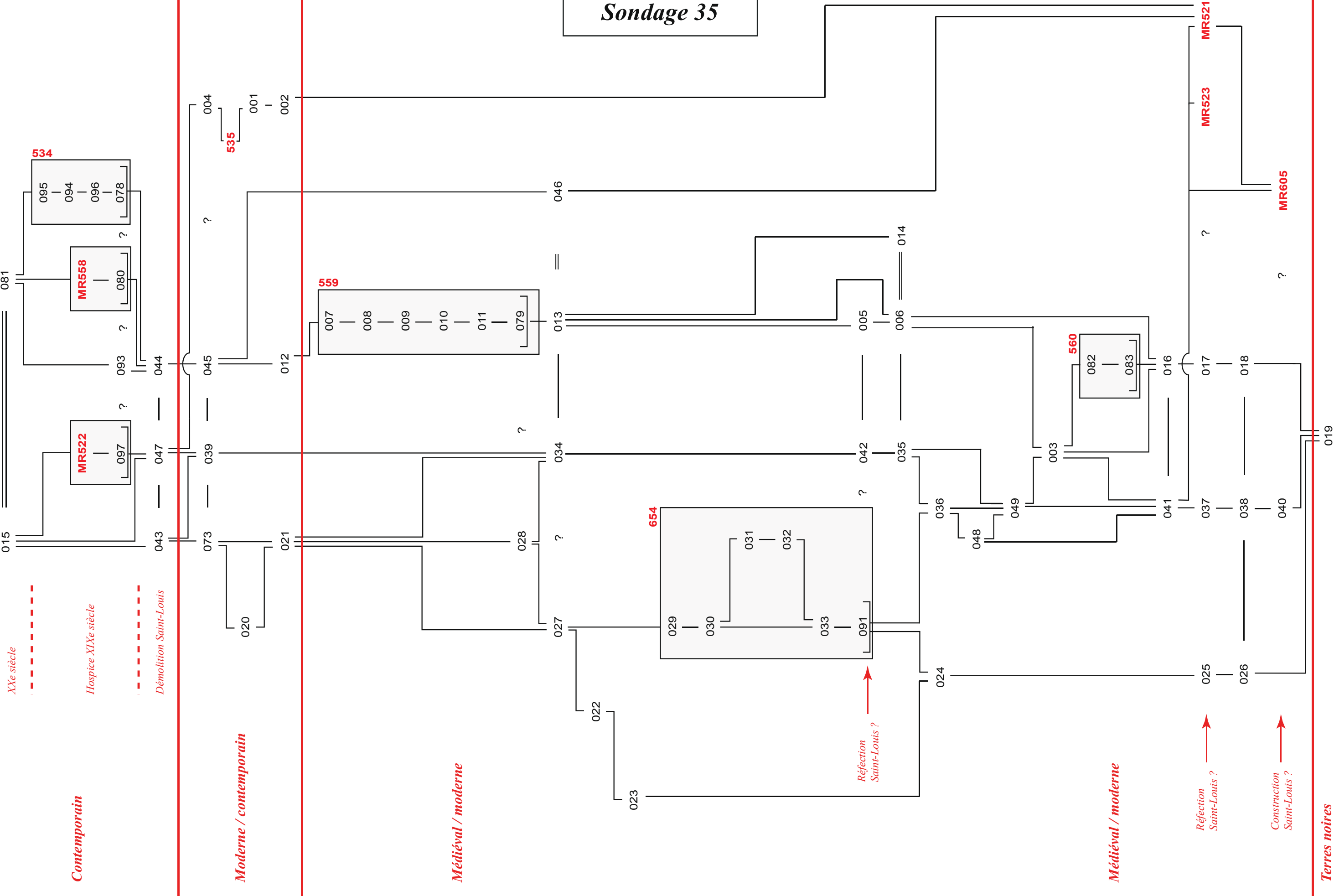

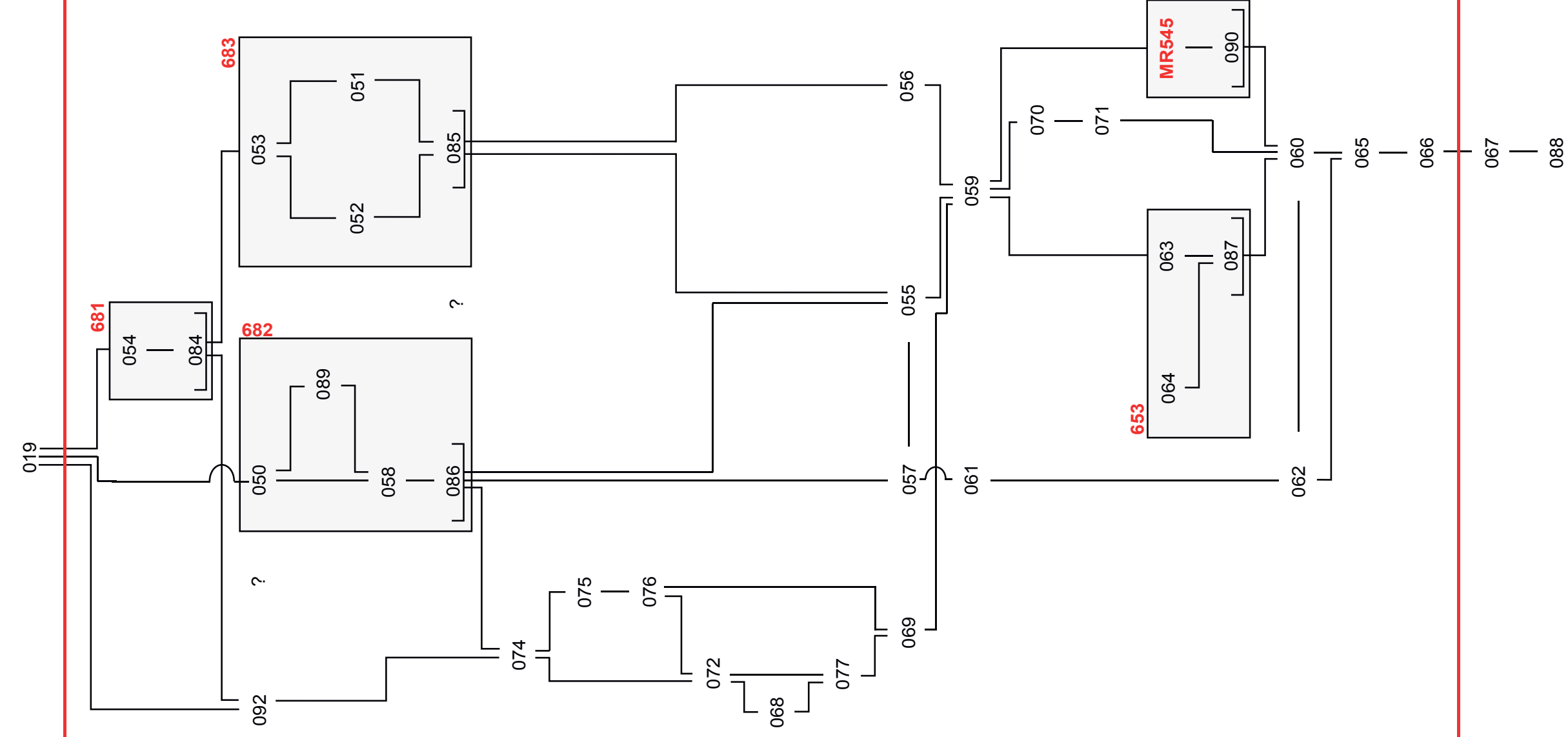

Terres noires

Gallo-romain

Substrat plus ou moins anthropisé





Planche 54
Sondage 36 - Plan en fin de fouille

COUPE 3 : PARTIE CENTRALE / COUPE SUD



COUPE 5 : PARTIE CENTRALE / COUPE NORD

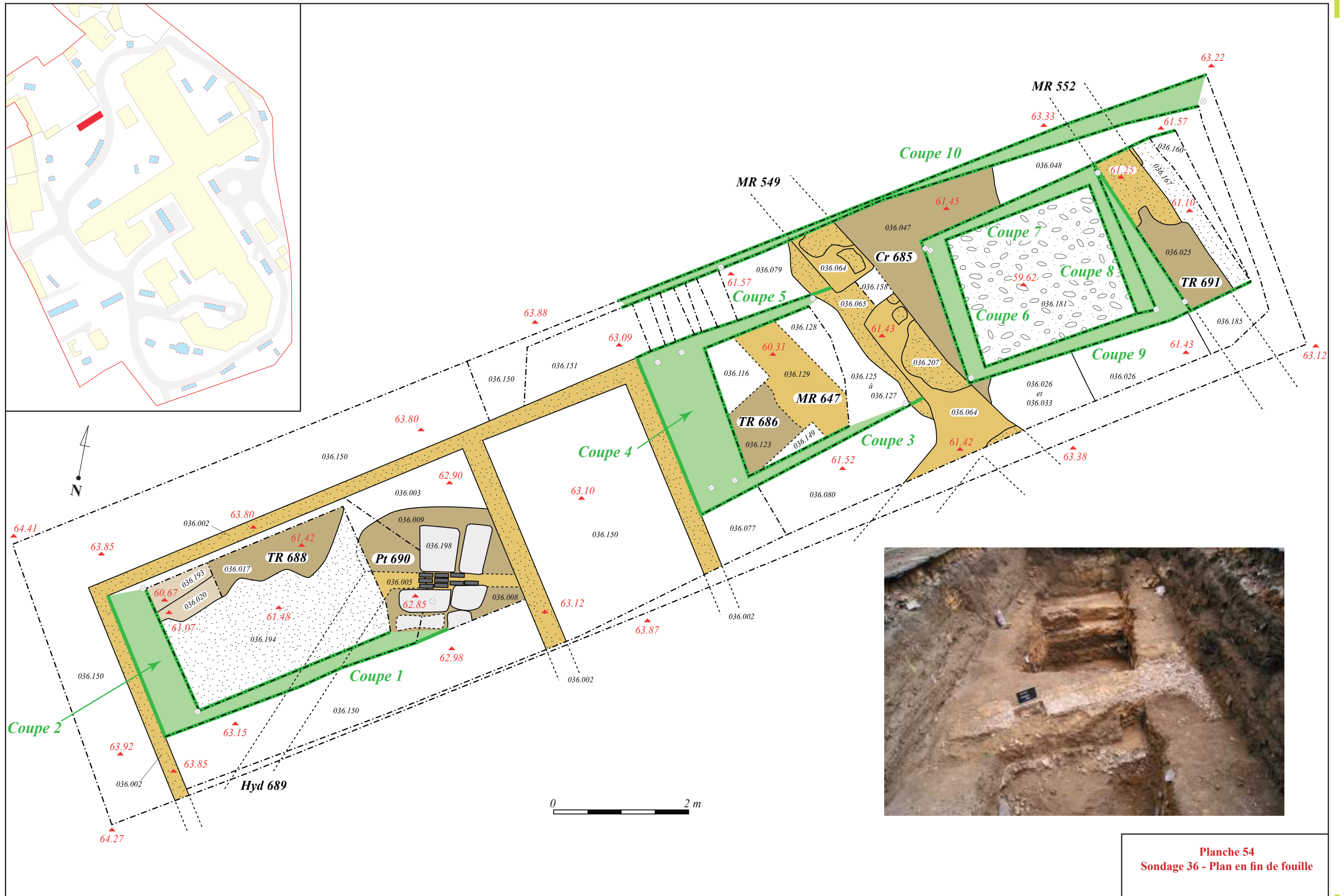
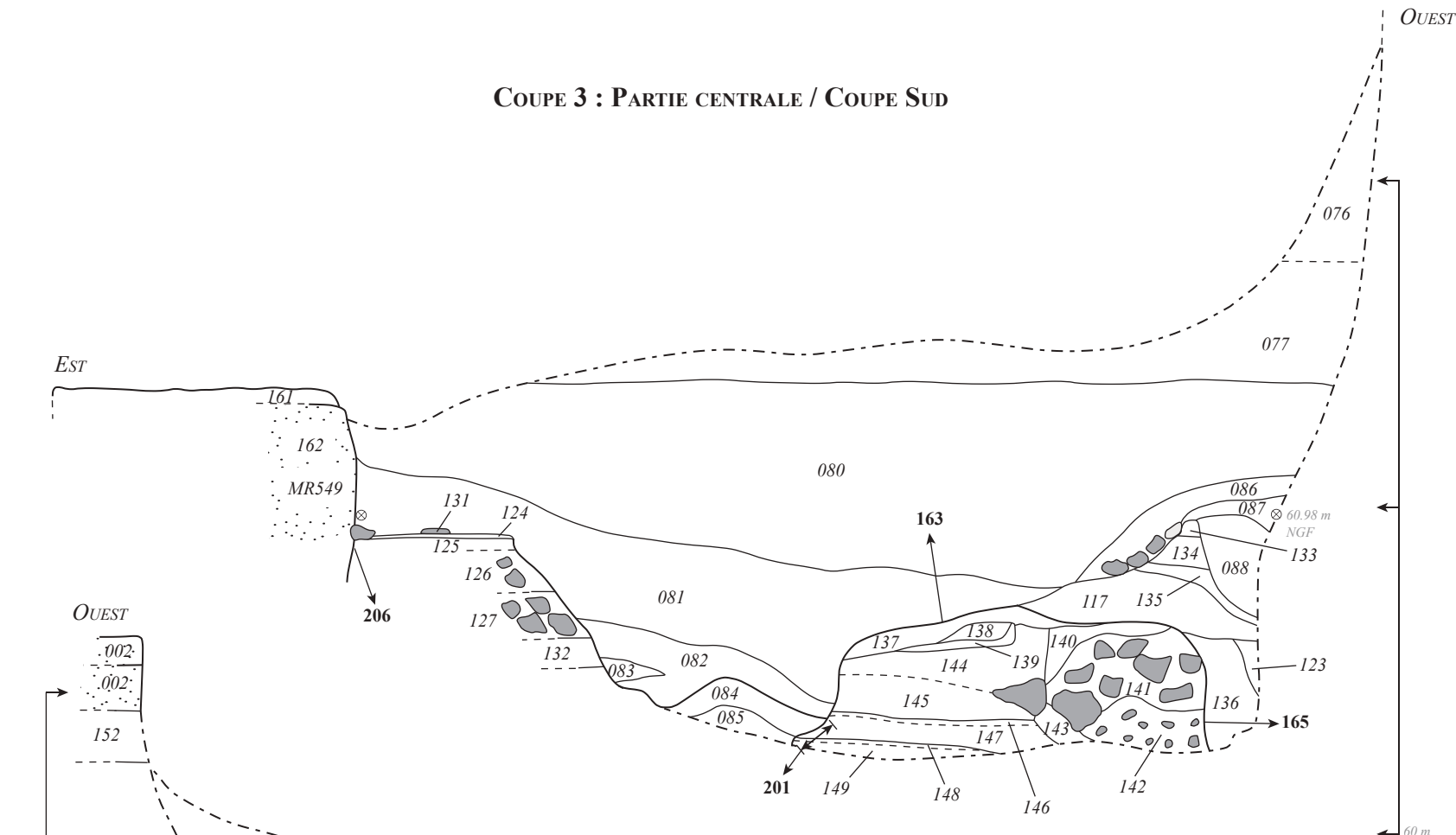
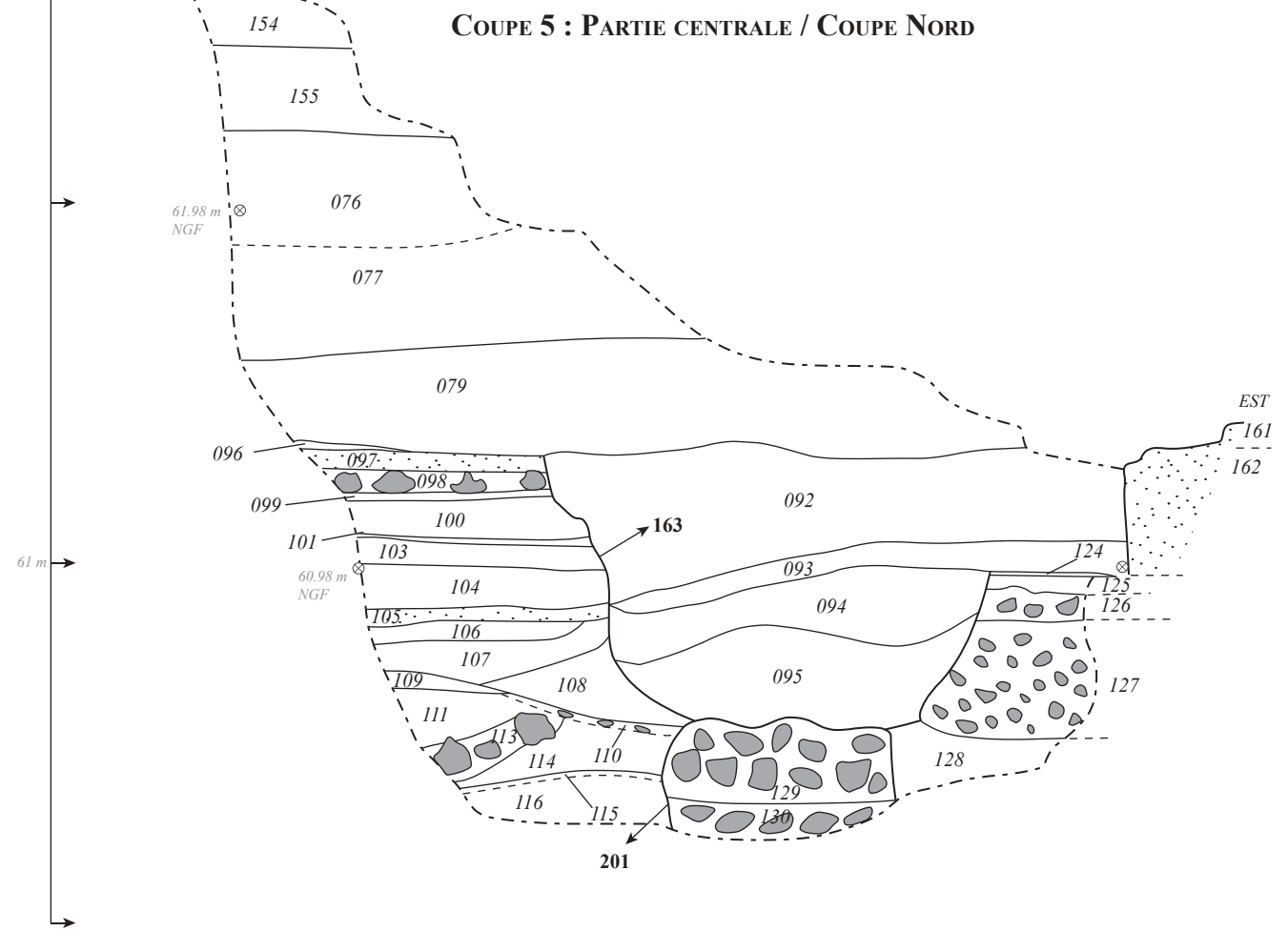

COUPE 4 : PARTIE CENTRALE / COUPE OUEST

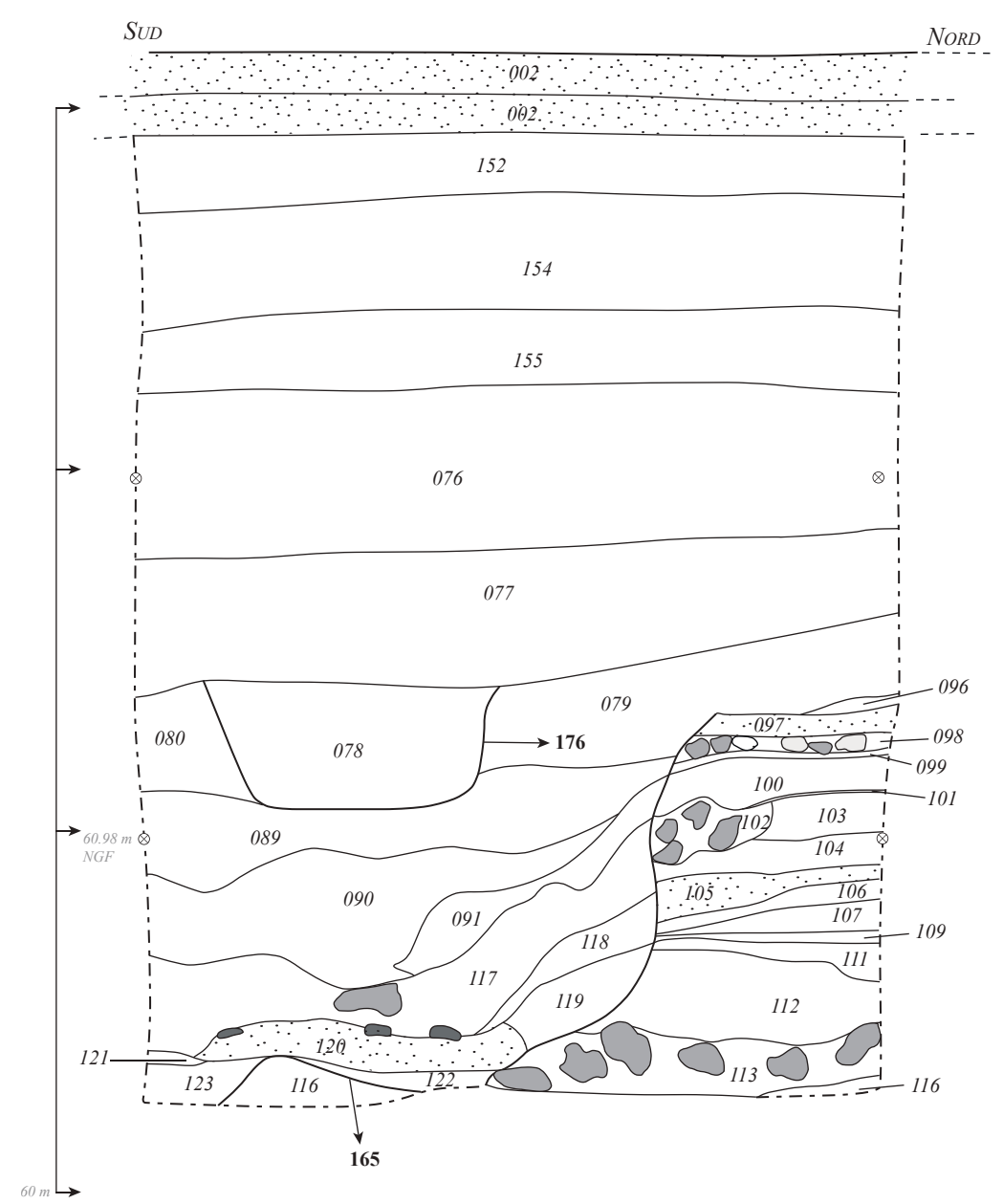

Dessin : P. Wech
D.A.O. : K. Duval (MADE)

Planche 55
Sondage 36 - Coupes 3, 4 et 5

002. Fondation béton pour mur en agglo. - Partie basse en tranchée pleine.
076. Terres noires - Limon brun foncé homogène et compact ; quelques TCA, éléments de faune, micro-nodules de craie.
077. Terres noires - Limon brun foncé homogène et compact ; éléments plus grossiers dont silex, os, nodules de mortier et de craie.
078. Comblement de fosse - Limon brun foncé homogène et compact ; quelques éléments grossiers : TCA, mortier, blocs de craie.
079. Remblai - Limon brun foncé hétérogène et moyennement compact ; nombreux éléments grossiers : mortier, craie, silex, TCA.
080. Remblai très hétérogène - Idem 079 avec nombreuses poches de LAO.
081. Remblai - Limon brun foncé, peu compact et hétérogène ; nombreux nodules de craie ; quelques petits silex ; rares TCA.
082. Remblai - Limon argileux orangé panaché de limon brun et moucheté de nodules de craie ; compact et hétérogène.
083. Affaissement du bord du creusement - Limon argileux orangé, compact et homogène (Cf. 132).
084. Remblai - Limon brun homogène et peu compact ; quelques petits silex.
085. Remblai - Limon brun avec nombreux gros silex ; nodules de mortier.
086. Remblai - Niveau de mortier blanchâtre pulvérulent dans limon brun.
087. Remblai - Limon brun foncé, homogène et peu compact.
088. Remblai hétérogène mêlant LAO, limon brun, nodules de mortier ; silex ; compact et hétérogène.
089. Remblai hétérogène mêlant limon brun, poches de LAO et blocs de craie.
090. Remblai hétérogène mêlant nombreuses poches de LAO, passées de limon brun et nombreux nodules de mortier gris blanc.
091. Affaissement bord creusement ? - Limon argileux orangé assez homogène et compact (Ref. 100).
092. Remblai - Limon brun foncé, homogène et peu compact ; quelques éléments grossiers (mortier beige, nodules de craie, TCA).
093. Remblai - Mélange de LAO avec limon brun ; hétérogène et peu compact.
094. Idem 092.
095. Remblai - Limon argileux orangé avec traces de limon brun, compact et hétérogène ; nodules de craie.
096. Traces d'une démolition ? - Fin niveau de LAO.
097. Sol de béton de tuileau avec mortier blanc.
098. Niveau de préparation de sol - Silex liés à de la chaux.
099. Fin niveau de sol en mortier gris blanc.
100. Démolition du mur en LAO incluant gros silex et nombreux enduits peints.
101. Enduits peints effondrés.
102. Remblai - Gros silex dans limon sableux brun vert, meuble et homogène.
103. Remblai - Limon sableux brun vert, meuble et homogène, avec quelques silex et nombreux micro-charbons de bois.
104. Remblai - Limon sableux brun vert, meuble et homogène, avec poches de LAO et rares charbons de bois.
105. Sol de mortier beige avec nodules de craie et quelques moules.
106. Niveau d'occupation - Limon brun foncé homogène et compact ; huîtres et nombreux charbons de bois.
107. Sol de grave sableuse compact et homogène ; quelques nodules de craie.
108. Démolition ? - Limon argileux orangé avec nodules de craie et petits cailloutis.
109. Sol de craie damée.
110. Fin niveau de sol discontinu (cailloutis).
111. Occupation - Limon brun foncé homogène et moyennement compact avec rares graviers.
112. Remblai ? - Grave sableuse compacte et homogène.
113. Remblai ? - Gros silex dans limon brun, homogène et peu compact.
114. Occupation - Limon brun foncé, compact et homogène ; micro-charbons de bois.
116. Niveau d'occupation - Limon brun foncé, compact et homogène ; micro-charbons de bois.
117. Affaissement ? - Limon sableux brun vert, meuble et homogène ; silex ; TCA ; micro charbons de bois (Cf. 103-104).
118. Affaissement ? - Poches de LAO avec nodules de mortier beige ; TCA (Cf. 105).
119. Idem 117.
120. Affaissement ? - Niveau de mortier beige avec TCA en surface (Cf. 105).
121 et 122. Remblai ? - Limon argileux orangé.
123. Remblai ? - Mélange de limon argileux orangé et de limon brun, compact et homogène ; nodules de craie.
115. Fin niveau de sol discontinu (cailloutis).
124. Lit de pose du mur - Fin niveau de LAO, compact et homogène.
125. Fondation de craie damée avec petits silex.
126. Fondation de craie damée avec gros silex.
127. Radier de rognons de silex sans liant, très aéré.
128. Occupation - Limon brun foncé, compact et homogène, avec micro-charbons de bois.
129. Fondation de gros silex sans liant, très aéré.
130. Fondation de gros silex dans limon brun argileux interstitiel.
131. Vestige d'une élévation ? - Pellicule de mortier gris.
132. Démolition ? - Limon argileux orangé, compact et homogène ; rares micro-nodules de craie.
133. Démolition ? - Limon argileux orangé, compact et homogène.
134. Occupation - Limon sableux brun vert, peu compact et homogène ; quelques charbons de bois ; moules.
135. Démolition ? - Niveau de mortier beige rosé pulvérulent, avec poches de limon brun vert.
136. Remblai - Limon sableux brun vert, homogène et peu compact ; micro-charbons de bois ; TCA.
137. Sol ? - Limon argileux orangé mêlé à de la grave, compact et homogène.

138. Niveau d'occupation ? - Limon brun foncé avec de la craie, compact et hétérogène.
139. Sol ? - Fin niveau de nodules de craie.
140. Démolition de mur ? - Gros silex dans matrice limoneuse brune très aérée.
141. Fondation et âme d'un mur - Blocage de gros silex très aéré dans limon brun.
142. Fondation - Gros silex et graviers assez compacts.
143. Remblai - Poche de limon brun charbonneux, compacte et homogène.
144. Occupation ? - Limon brun compact et homogène ; petits silex ; charbons de bois.
145. Occupation ? - Idem avec moins de silex.
146. Sol de cailloutis discontinu.
147. Occupation - Limon brun foncé, compact et homogène ; charbons de bois.
148. Sol - Idem 146.
149. Occupation - Idem 147.
150. Remblai après démolition du «garage». Limon brun, très hétérogène et aéré ; briques 5.5 cm ; verre de bouteille, papier, silex, tuiles industrielles.
151. Réaménagement de sol - Limon brun foncé peu compact avec fin gravier.
152. Sol de gravier avec un peu de LAO - Assez compact et homogène.
153. Sol - Fin niveau de TCA écrasées.
154. Terres noires - Limon brun foncé homogène et peu compact avec de très nombreuses racines.
155. Terres noires - Limon grisâtre très fin, meuble et homogène.
156. Sol ? - Niveau de gravier avec quelques TCA.
157. Terres noires - Limon brun foncé assez compact et homogène ; nodules de craie ; quelques silex.
158. Base des terres noires avec concentration d'éléments de démolition (notamment du mortier jaunâtre) (= 079 ?).
159. Lambeau de sol en LAO avec micro-nodules de craie ?
161. Base de l'élévation de MR549 - Semelle de craie damée.
162. Fondation de MR 549 - Maçonnerie de silex liée au mortier jaune orangé.
163. Creusement de la tranchée de récupération ?
164 et 165. Creusement de fonction indéterminée.
166. Creusement de fonction indéterminée.
167. Sol de mortier blanc.
168. Comblement de la tranchée de fondation de MR552 - Limon brun avec micro-nodules de craie.
169. Creusement de la tranchée de fondation de MR577.
170. Occupation ? - Limon brun homogène et peu compact.
171. Creusement de la tranchée de fondation de MR577.
172. Creusement de fonction indéterminée.
173. Elévation de MR552 - Mortier gris et silex assisés ; pas de parement à l'ouest ; petit appareil calcaire à l'est.
174. Fondation de MR552 - Semelle de mortier grisâtre.
175. Fondation en craie de MR552.
176. Creusement de fonction indéterminée.
178. Elévation de MR643 - Parement de briques vernissées lié au mortier jaune orangé.
179. Fondation de MR643 - Mortier jaune orangé coulé en tranchée pleine.
180. Creusement de la tranchée de fondation de MR643.
201. Creusement de la tranchée de fondation de MR647.
206. Creusement de la tranchée de fondation de MR549.

COUPE 4



COUPE 5



COUPE 3



Planche 56
Sondage 36 - Coupes 3, 4 et 5
(légende et photographies)

COUPE 9 : PARTIE EST / COUPE SUD

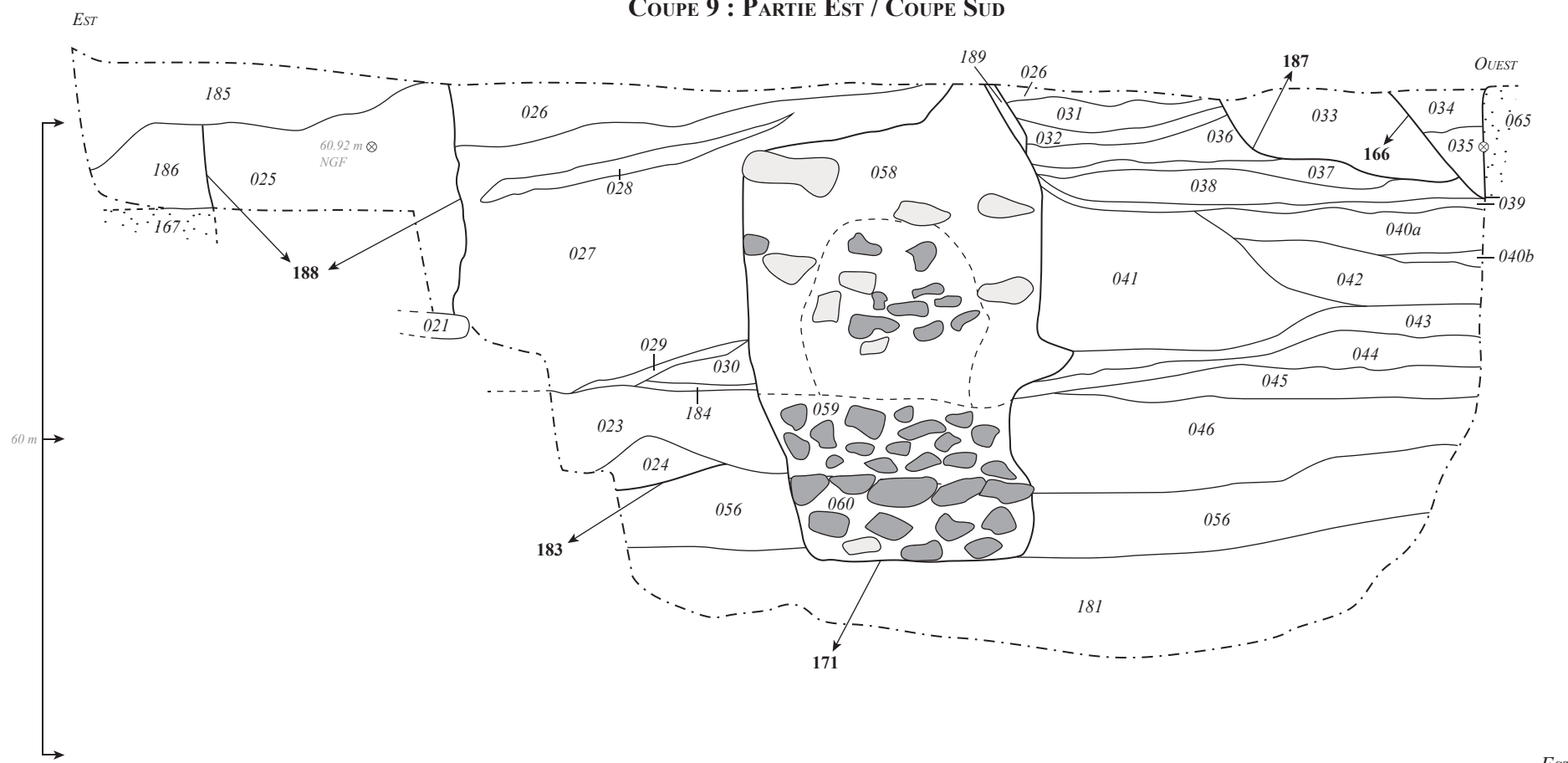

COUPE 6 : PARTIE EST / COUPE OUEST

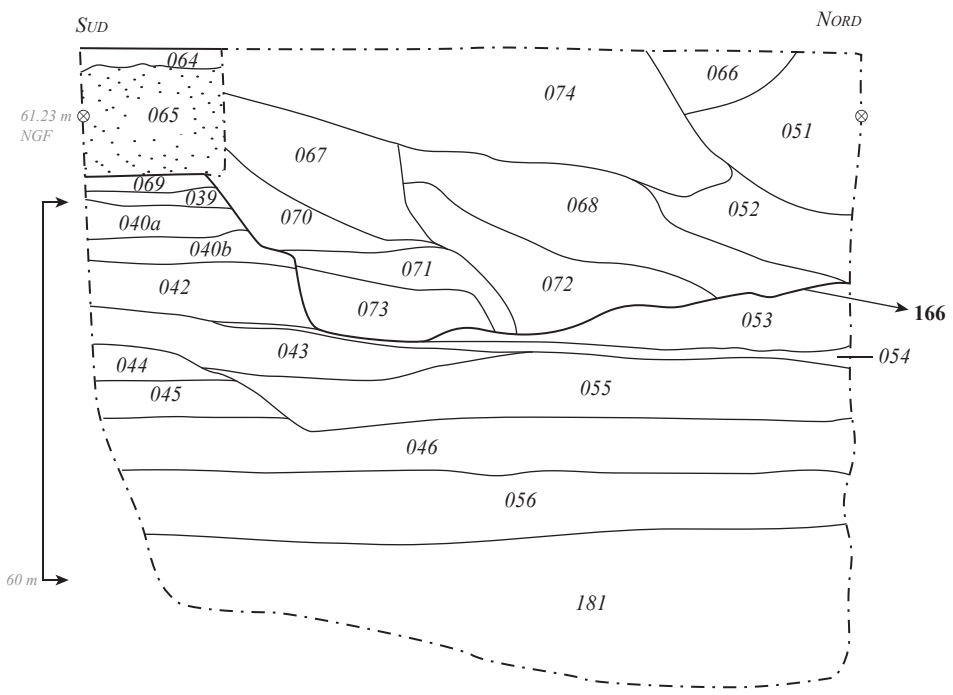

COUPE 7 : PARTIE EST / COUPE NORD

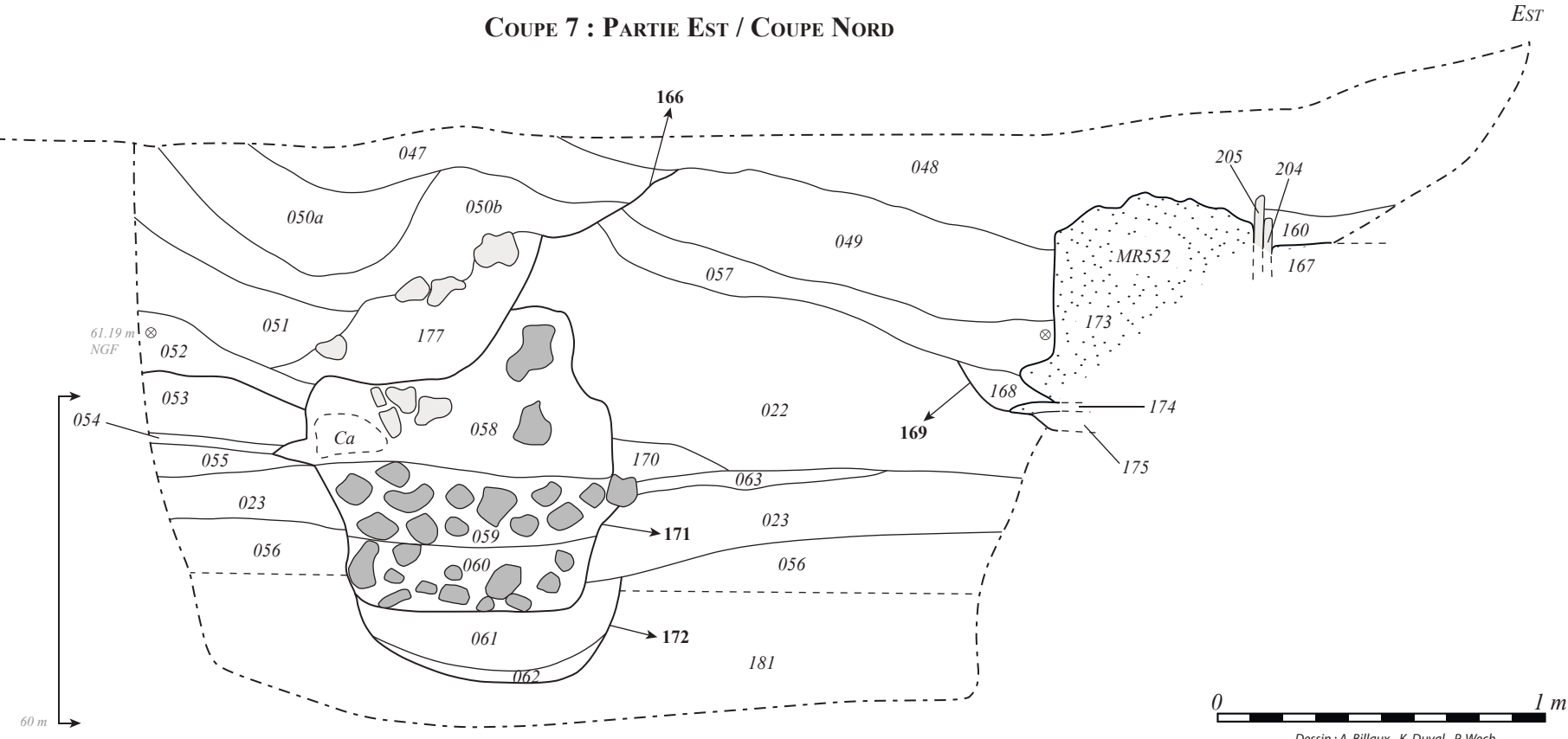

COUPE 8 : PARTIE EST / COUPE EST

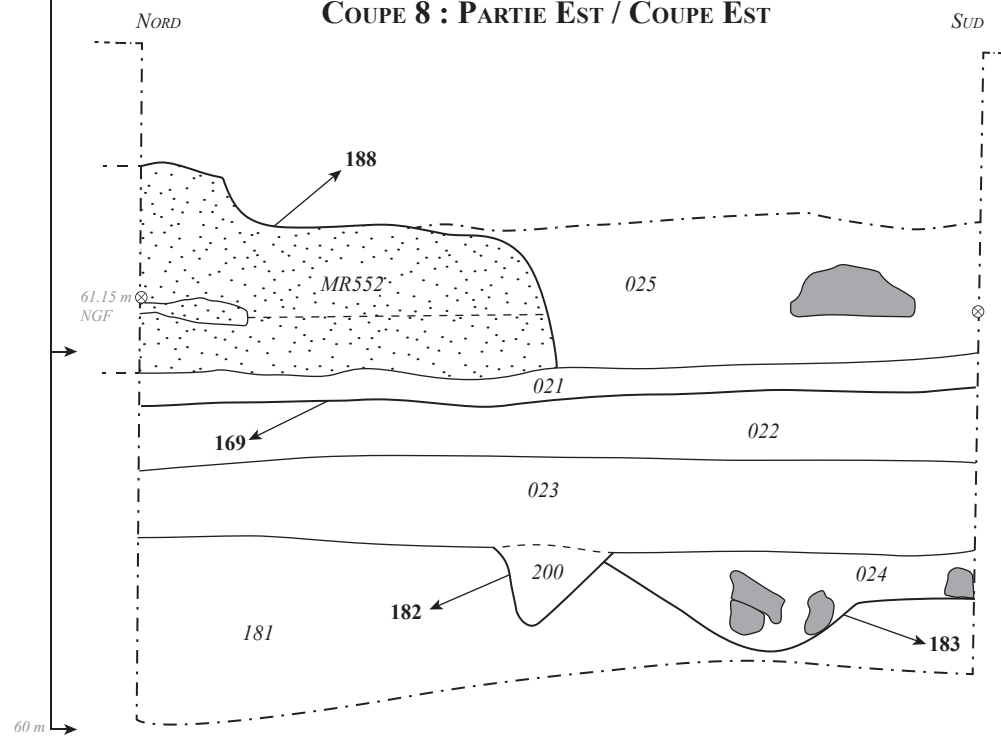

Dessin : A. Billaux - K. Duval - P. Wech
 D.A.O. : K. Duval (MADE)

Planche 57
Sondage 36 - Coupes 6, 7, 8 et 9

001. Enrobé et préparation de l'enrobé.
003. Sol - Limon sableux brun gris avec quelques fragments de craie et de mortier, TCA.
004. Sol - Limon sableux brun gris avec des poches de limon argileux orangé.
005. Niveau de briques.
006. Comblement - Limon brun gris dans une matrice de silex (env. 15 cm).
007. Comblement - Limon brun gris foncé avec des blocs de craie et de mortier, de la TCA et des briques.
008. Comblement - Limon sableux brun gris dans une matrice de blocs de silex.
009. Puisard - Limon sableux brun gris dans une matrice de silex.
010. Terres noires - Limon sableux brun clair à gris, homogène, avec des nodules de craie, de petits silex, des TCA.
011. Sol - Limon sableux gris avec quelques nodules de craie et de charbon de bois, et des blocs de silex.
012. Sol - Limons sableux gris très clair à beige, homogène, avec quelques nodules de craie et de mortier.
013. Terres noires - Limon sableux brun clair à gris, homogène, avec des nodules de craie, plus qu'en 010, de petits silex, des TCA.
014. Terres noires - Limon sableux brun gris avec de nombreux nodules de craie et des petits silex.
015. Occupation - Limon argileux brun foncé avec quelques nodules de craie et de mortier.
016. Niveau de mortier jaune clair.
017. Remblai - Limon sableux brun gris avec des fragments de craie et de mortier.
018. Occupation - Limon sableux orange avec des nodules de craie et de mortier, TCA.
019. Tranchée de fondation - Limon sableux brun gris avec de nombreux fragment et nodules de craie, des nodules de mortier et du charbon de bois.
020. Sol - Limon argileux orangé avec des fragments de craie, de mortier et des charbons de bois.
021. Fondation - Craie damée.
022. Démolition - Limon argileux orangé avec morceaux de mortier ; quelques petits silex (4 cm), petits morceaux de craie, céramique.
023. Occupation - Limon argileux brun foncé ; nodules de charbon de bois et de terre brûlée, petits silex (1 cm) ; quelques nodules de craie, céramique.
024. Remblai - Limon argileux brun foncé avec de nombreux nodules de charbon de bois, de gros blocs de silex (env. 20 cm), et quelques nodules de terre brûlée.
025. Comblement de la tranchée de récupération de MR552 - Mortier jaune très compact avec quelques fragments de craie et un gros silex.
026. Remblai de démolition - Limon brun avec de gros blocs et des nodules de craie et un peu de mortier rose.
027. Démolition - Limon argileux orangé avec des blocs et des nodules de craie, des blocs de mortier, quelques rares silex (env. 10 cm) et un fragment de TCA.
028. Démolition - Poche de limon argileux brun orangé avec des nodules de craie et de mortier.
029. Niveau de construction - Poche de mortier compact.
030. Niveau de construction - Limon brun à brun clair avec nodules et fragments de mortier.
031. Remblai - Limon brun clair à gris, compact avec des nodules de craie et quelques petits silex.
032. Remblai - Couche de nodules de craie dans un limon brun clair à gris, compact.
033. Remblai - Limon brun clair à gris avec quelques nodules et blocs de craie, quelques silex.
034. Remblai - Limon brun clair.
035. Remblai - Limon brun clair avec quelques rares nodules de craie.
036. Occupation - Limon brun clair avec quelques petits silex roulés.
037. Niveau de sol - Mortier compact.
038. Remblai ou occupation - Limon brun clair à gris, compact, avec des poches de limon argileux orangé.
039. Niveau de sol - Limon argileux orangé induré.
040a. Occupation ? - Limon brun clair à gris avec nodules et petits fragments de craie, et quelques petits silex.
040b. Occupation ? - Limon brun clair à gris avec beaucoup plus de nodules et petits fragments de craie qu'en 040a, quelques petits silex.
041. Remblai - Limon brun clair à gris avec de rares nodules de craie et de limon argileux orangé, quelques rares nodules et fragments de charbon de bois, quelques rares silex.
042. Occupation ? - Limon brun clair à gris avec nodules de craie et de charbon de bois, et quelques rares petits silex.
043. Sol - Limon argileux orangé avec de petits blocs de craie et quelques petits silex.
044. Occupation - Limon argileux brun avec quelques nodules de charbon de bois.
045. Sol - Limon argileux brun clair avec quelques rares nodules de charbon de bois et silex roulés.
046. Occupation - Limon argileux brun avec quelques rares nodules de charbon de bois et quelques petits silex.
048. Remblai - Limon sableux brun gris ; morceaux de mortier rose orangé ; morceaux de craie ; quelques silex.
049. Remblai de démolition - Limon argileux orangé ; fragments de mortier et de craie, petits silex (3 cm), quelques nodules de charbon de bois.
050. Remblai - a : Limon sableux gris orangé avec gros morceaux de mortier rose (25 cm) ; nodules de craie et blocs de craie. b : idem avec poches de LAO.
051. Remblai - Limon sableux gris beige avec de nombreuses petites poches de limon argileux orangé.
052. Remblai - Limon argileux gris orangé avec nodules de craie.
053. Occupation - Limon sableux gris avec quelques petits silex, des nodules de craie et de charbon de bois.
054. Niveau de sol - Craie damée et compacte, qui « s'émiette » vers le nord.
055. Recharge de sol - Limon argileux brun clair à gris avec de nombreux petits silex (env. 3 cm).
056. Substrat anthropisé - Limon argileux gris foncé avec beaucoup de silex.
057. Remblai - Limon sableux brun gris ; nombreux morceaux de craie ; quelques silex (3 cm) ; céramique.
058. Elévation de MR577 - Blocs de craie (env. 20 à 30 cm) et blocs de silex (env. 10 à 20 cm) dans une matrice limono-argileuse orangée.
059. Fondation de MR577 - Blocs de silex dans un limon brun non organisé.
060. Niveau de fondation de MR577 - Blocs de silex dans une matrice limoneuse mêlé à de la chaux.
061. Remblai - Limon argileux brun gris ; quelques silex (5 cm) ; niveau homogène.
062. Comblement - Petit niveau charbonneux dans limon argileux gris.

063. Sol ou occupation ? - Limon sableux brun gris ; quelques nodules de craie ; petits silex.
064. Semelle de fondation de MR549 - Niveau de craie compact.
065. Fondation de MR549 - Mortier jaune orangé.
066. Remblai - Limon gris avec nodules de craie.
067. Remblai - Limon gris avec silex.
068. Remblai - Limon gris à brun clair avec nodules de TCA, de craie et beaucoup de limon argileux orangé.
069. Sol ? Couche de mortier rose dans une matrice limoneuse grise.
070. Remblai - Limon gris avec quelques nodules de craie et de limon argileux orangé.
071. Remblai - Limon gris avec des poches de limon argileux orangé, nodules de craie et petits blocs de mortier avec enduits peints.
072. Remblai - Limon gris avec quelques silex roulés, quelques nodules de limon argileux orangé et de rares nodules de craie.
073. Remblai - Limon gris avec quelques silex roulés, quelques rares nodules de limon argileux orangé et quelques petits nodules de craie.
074. Remblai ? - Silex non organisés dans une matrice limoneuse grise.
160. Remblai - Limon brun clair hétérogène et peu compact ; nodules de mortier, silex.
166. Creusement de fonction indéterminée.
167. Sol de mortier blanc.
168. Comblement de la tranchée de fondation de MR552 - Limon brun avec micro-nodules de craie.
169. Creusement de la tranchée de fondation de MR577.
170. Occupation ? - Limon brun homogène et peu compact.
171. Creusement de la tranchée de fondation de MR577.
172. Creusement de fonction indéterminée.
173. Elévation de MR552 - Mortier gris et silex assisés ; pas de parement à l'ouest ; petit appareil calcaire à l'est.
174. Fondation de MR552 - Semelle de mortier grisâtre.
175. Fondation en craie de MR552.
177. Démolition de MR577 ? - Limon argileux orangé avec des poches de limon brun ; silex et gros blocs calcaire.
181. Substrat - Grave sableuse orangée.
182. Creusement de fonction indéterminée.
183. Creusement d'une fosse de fonction indéterminée.
184. Sol ou occupation ? - Limon brun homogène et peu compact avec nodules de mortier jaune clair.
185. Remblai - Limon brun très aéré, meuble et hétérogène, avec de nombreux silex.
186. Remblai - Limon brun clair, hétérogène et peu compact, avec des nodules de mortier et des silex.
187. Creusement de fonction indéterminée.
188. Creusement de la tranchée de récupération de MR552.
189. Enduit mural. Mortier blanc gris avec fine couche blanche à l'extérieur.
190. Niveau de sol - Limon brun, compact et hétérogène, avec des nodules de craie et des TCA à plat.
191. Niveau d'occupation - Limon brun, compact et hétérogène, avec terre brûlée, silex, petits nodules de craie et de charbon de bois.
192. Remblai ou Niveau d'occupation très stratifié - Limon brun fortement anthropisé.
193. Niveau de sol ? - Gros nodules de craie et silex.
194. Sol de béton en tuileau.
195. Creusement du puisard 644.
196. Creusement du drain 645.
197. Creusement de la tranchée de récupération.
198. Dallage de couverture du puisard 644.
200. Comblement de trou de poteau - Limon brun foncé homogène et moyennement compact, avec de nombreux charbon de bois et quelques silex.
204. Enduit peint sur support de mortier grisâtre.
205. Enduit peint sur support de mortier grisâtre.
207. Semelle de mortier jaune.
MR552. Mortier gris et silex assisés ; pas de parement à l'ouest ; petit appareil calcaire à l'est.

Coupe 6



Coupe 7



Coupe 8



Coupe 9



Planche 58
Sondage 36 - Coupes 6, 7, 8 et 9
(légende et photographies)

COUPES 5, 7 ET 10 : COUPE NORD



Planche 59
Sondage 36 - Coupes 5, 7 et 10



Planche 60
Sondage 36 - Coupes 3 et 9

COUPE 1 : PARTIE EST / COUPE SUD

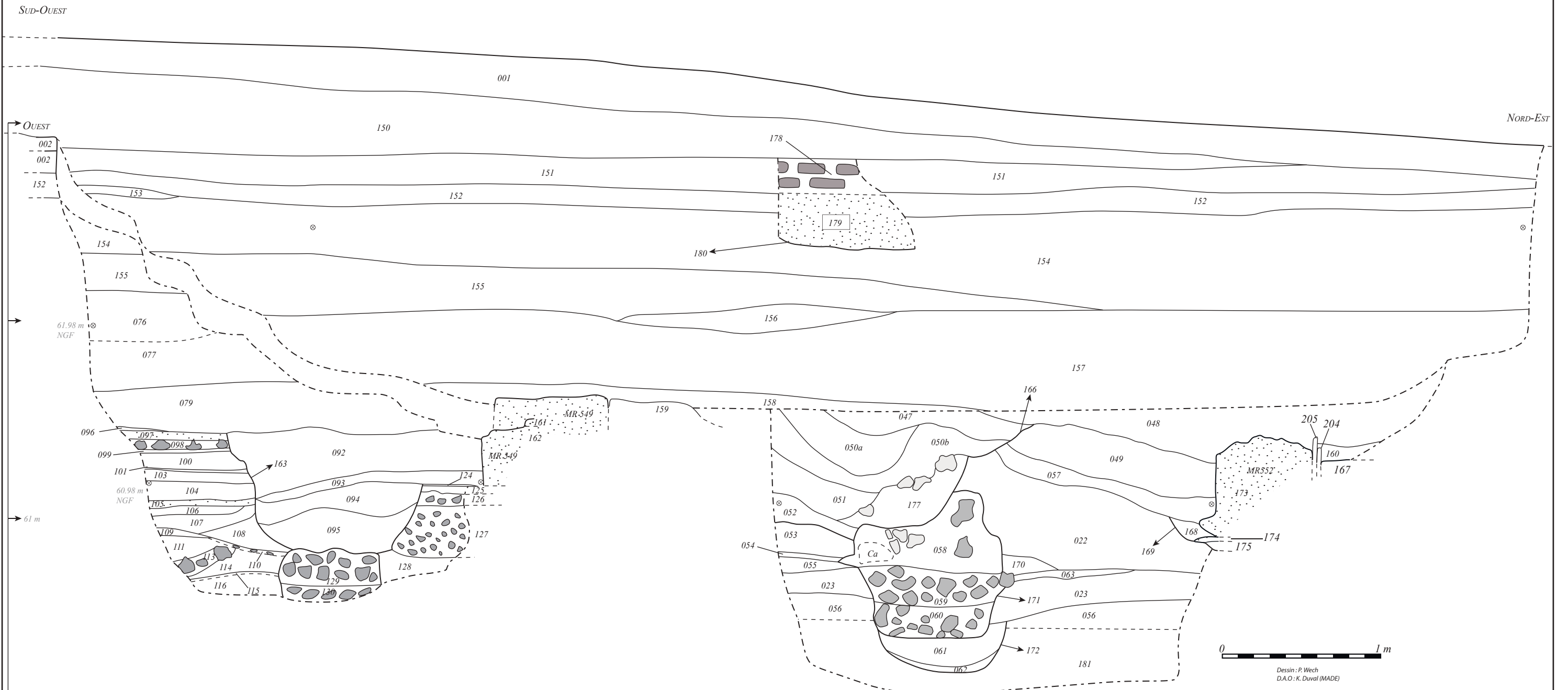

COUPE 2 : COUPE OUEST

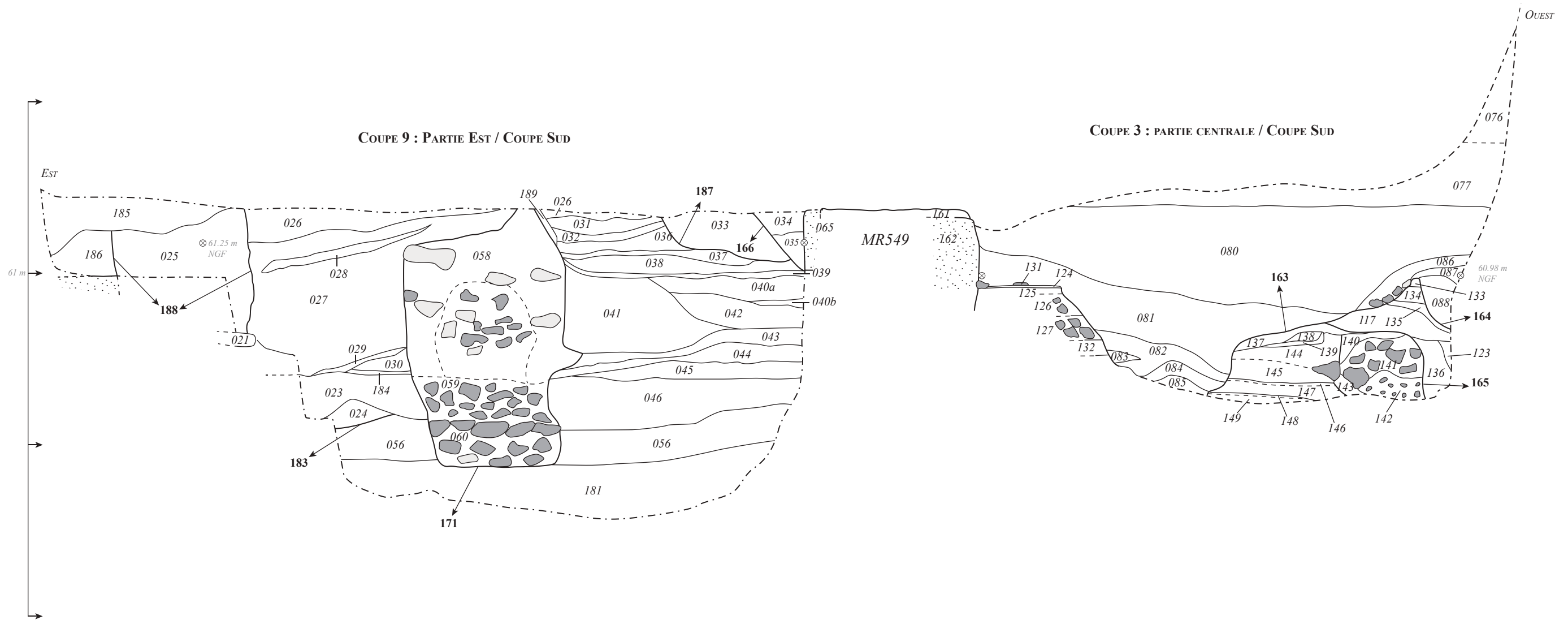
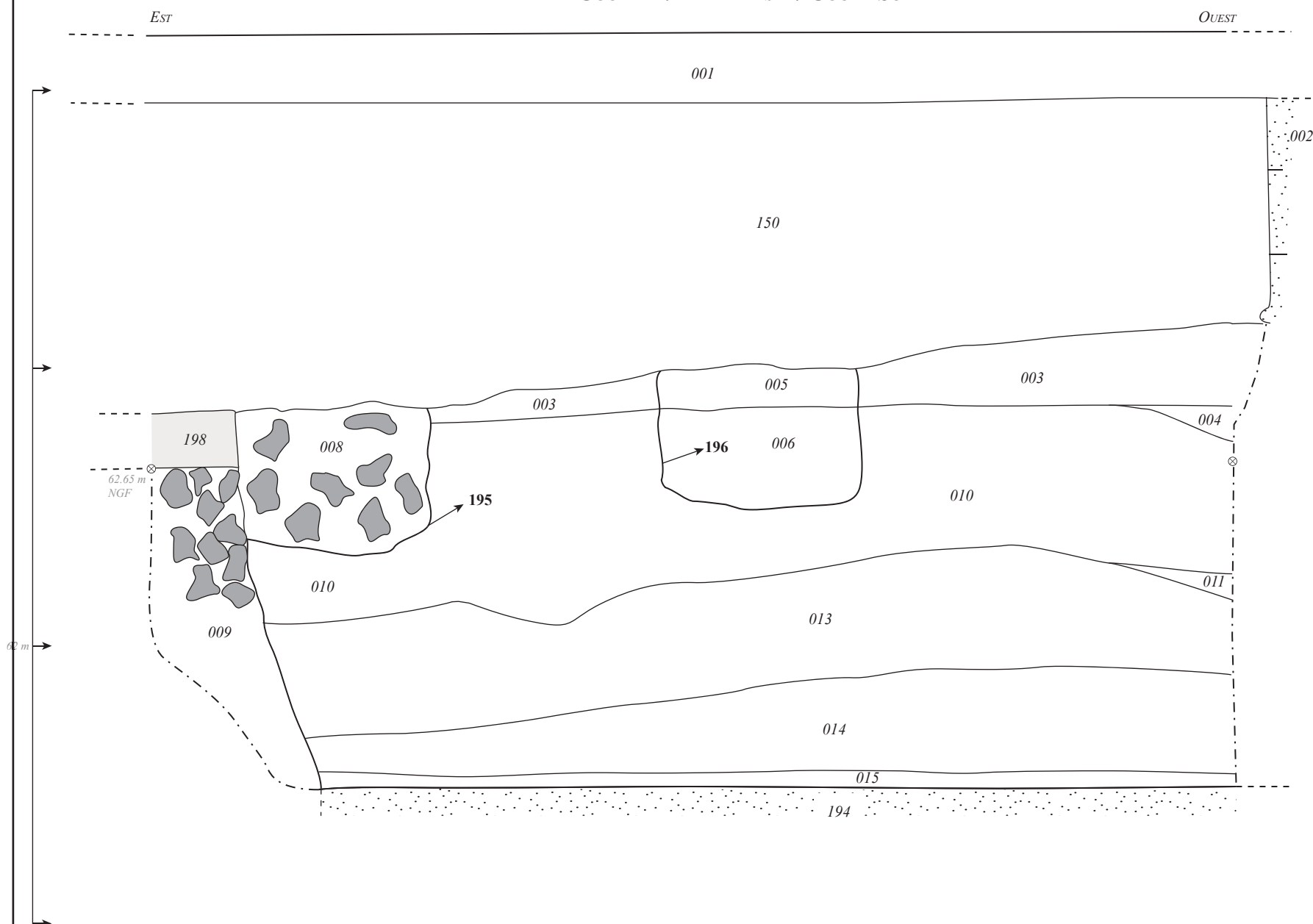
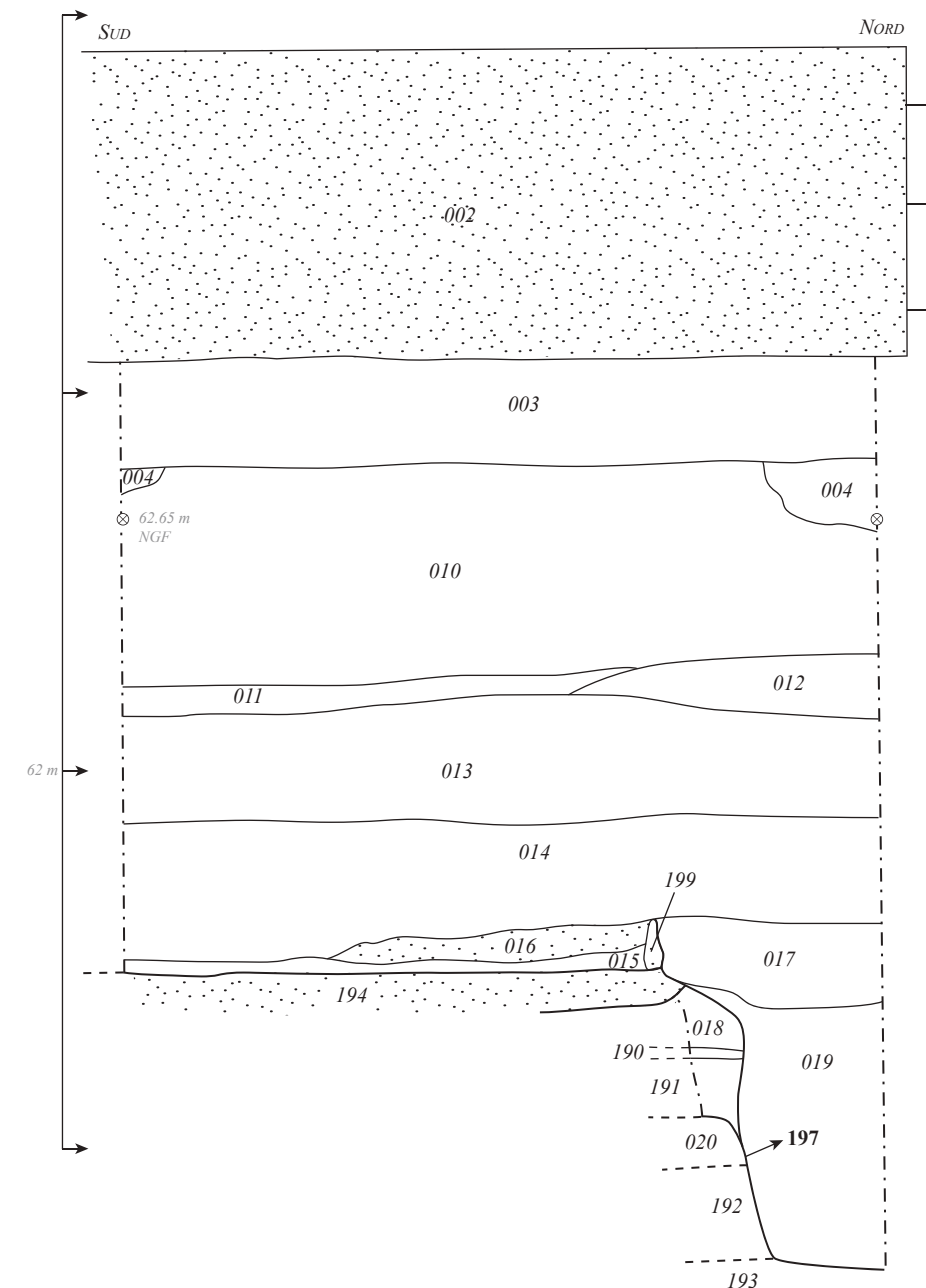

- 001. Enrobé et préparation de l'enrobé.
- 002. Maçonnerie - Mur de parpaings.
- 003. Sol - Limon sableux brun gris avec quelques fragments de craie et de mortier, de la TCA.
- 004. Sol - Limon sableux brun gris avec des poches de limon argileux orangé.
- 005. Couverture du drain - Niveau de briques.
- 006. Comblement - Limon brun gris dans une matrice de silex (env. 15 cm).
- 008. Comblement - Limon sableux brun gris dans une matrice de blocs de silex.
- 009. Puisard - Limon sableux brun gris dans une matrice de silex.
- 010. Terres noires - Limon sableux brun clair à gris, homogène, avec des nodules de craie, de petits silex, des TCA.
- 011. Sol - Limon sableux gris avec quelques nodules de craie et de charbon de bois, et des blocs de silex.
- 012. Sol - Limon sableux gris très claire à beige, homogène, avec quelques nodules de craie et de mortier.
- 013. Terres noires - Limon sableux brun clair à gris, homogène, avec des nodules de craie, plus qu'en 010, de petits silex, des TCA.
- 014. Terres noires - Limon sableux brun gris avec de nombreux nodules de craie et des petits silex.
- 015. Occupation - Limon argileux brun foncé avec quelques nodules de craie et de mortier.
- 016. Démolition - Niveau de mortier jaune clair.
- 017. Remblai - Limon sableux brun gris avec des fragments de craie et de mortier.
- 150. Remblai après démolition du «garage». Limon brun, très hétérogène et aéré ; brique 5.5 cm ; verre de bouteille, papier, silex, tuiles industrielles.
- 194. Sol de béton en tuileau.
- 195. Creusement su puisard 644.
- 196. Creusement du drain 645.
- 197. Creusement de la tranchée de récupération.
- 198. Dallage de couverture du puisard 644.

- 018. Occupation - Limon sableux orange avec des nodules de craie et de mortier et TCA.
- 019. Tranchée de fondation - Limon sableux brun gris avec de nombreux fragment et nodules de craie, des nodules de mortier et du charbon de bois.
- 020. Sol - Limon argileux orangé avec des fragments de craie, de mortier et des charbon de bois.
- 190. Niveau de sol - Limon brun, compact et hétérogène, avec des nodules de craie et des TCA à plat.
- 191. Niveau d'occupation - Limon brun, compact et hétérogène, avec terre brûlée, silex, petits nodules de craie et de charbon de bois.
- 192. Remblai ou Niveau d'occupation très stratifié - Limon brun fortement anthropisé.
- 193. Niveau de sol ? - Gros nodules de craie et silex.
- 199. Niveau de sol - Limon brun, compact et hétérogène, avec des nodules de craie et des TCA à plat.
- 200. Niveau d'occupation - Limon brun, compact et hétérogène, avec terre brûlée, silex, petits nodules de craie et de charbon de bois.



Dessin : K. Duval
D.A.O : A. Billaux (MADE)

Planche 61
Sondage 36 - Coupes 1 et 2



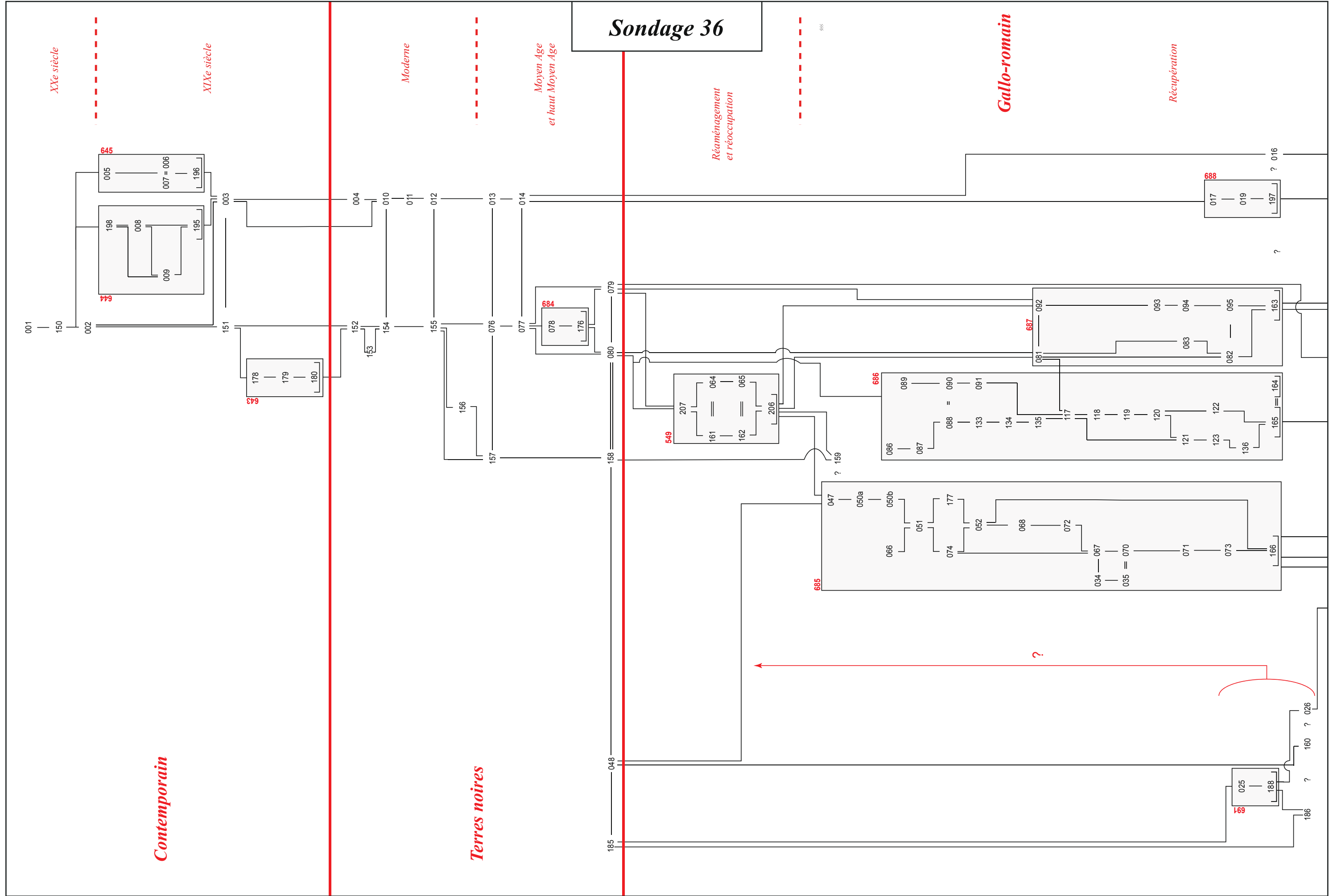

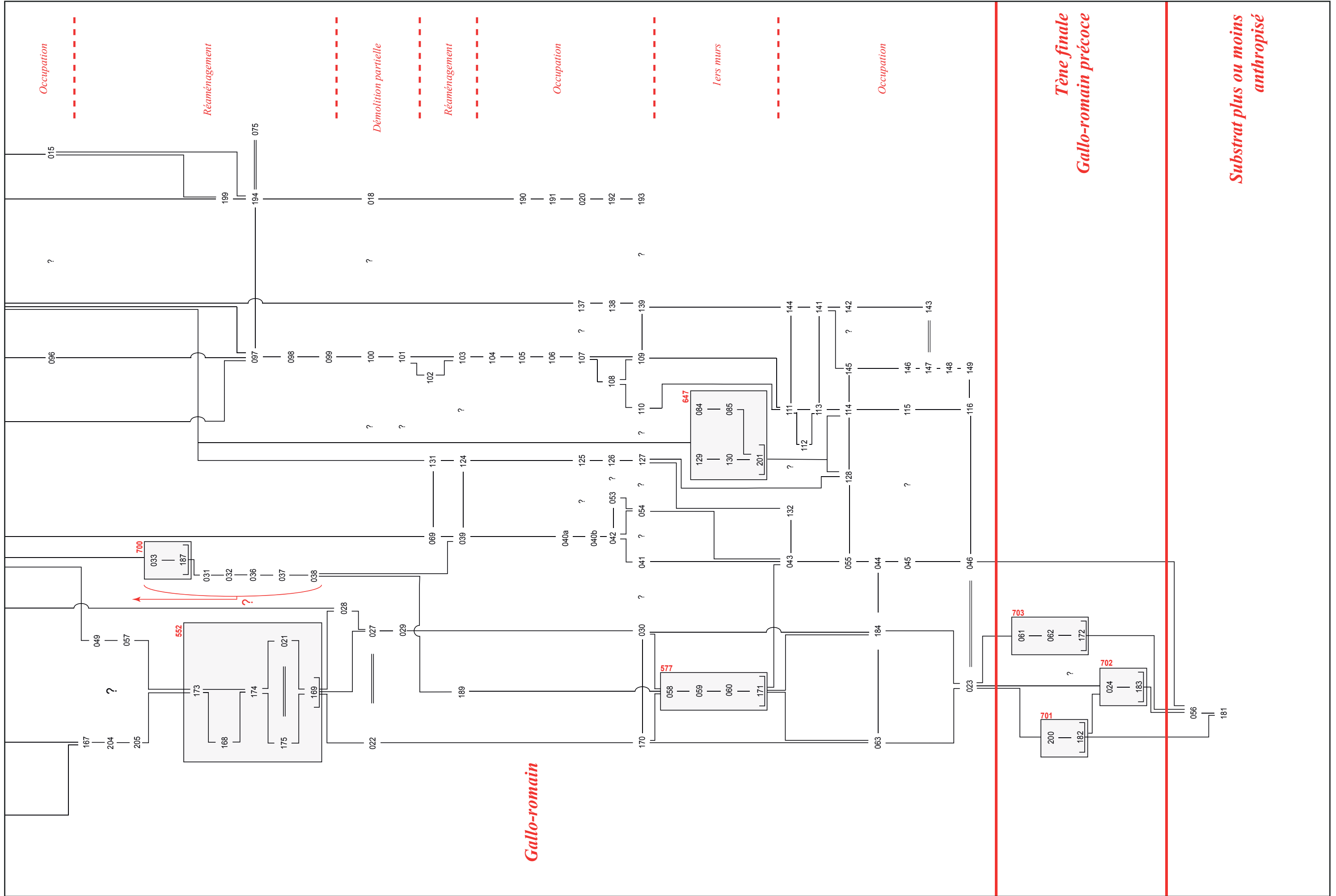





Planche 62
Sondage 37 - Plan en fin de fouille

COUPE 1 : COUPE EST



- 001. Sol actuel - Enrobé et préparation de l'enrobé.
- 002. Terres noires - Limon brun gris avec des nodules de craie et de mortier, de rares silex et des éclats de TCA.
- 003. Terres noires - Limon brun gris, plus sableux, avec des nodules de mortier.
- 028. Remblai de démolition - Limon sableux brun clair avec mortier beige.
- 029. Comblement de FS575 - Limon brun avec des silex de taille moyenne, TCA, quelques blocs de craie et du mortier.
- 030. Comblement de FS575 - Limon brun avec grave.
- 031. Niveau d'effondrement de paroi - Limon brun avec des nodules de craie et quelques silex.
- 032. Remblai de démolition - Limon brun avec des fragments de mortier jaune.
- 033. Remblai de démolition - Limon brun avec mortier pulvérulent.
- 036. Tranchée de récupération de MR576 - Limon brun avec silex, TCA, blocs de craie et mortier.
- 038. Creusement - Fossé 575.
- 043. Fondation de MR573 - Maçonnerie de silex liés au mortier jaune clair.
- 044. Creusement - Tranchée de récupération de 576.

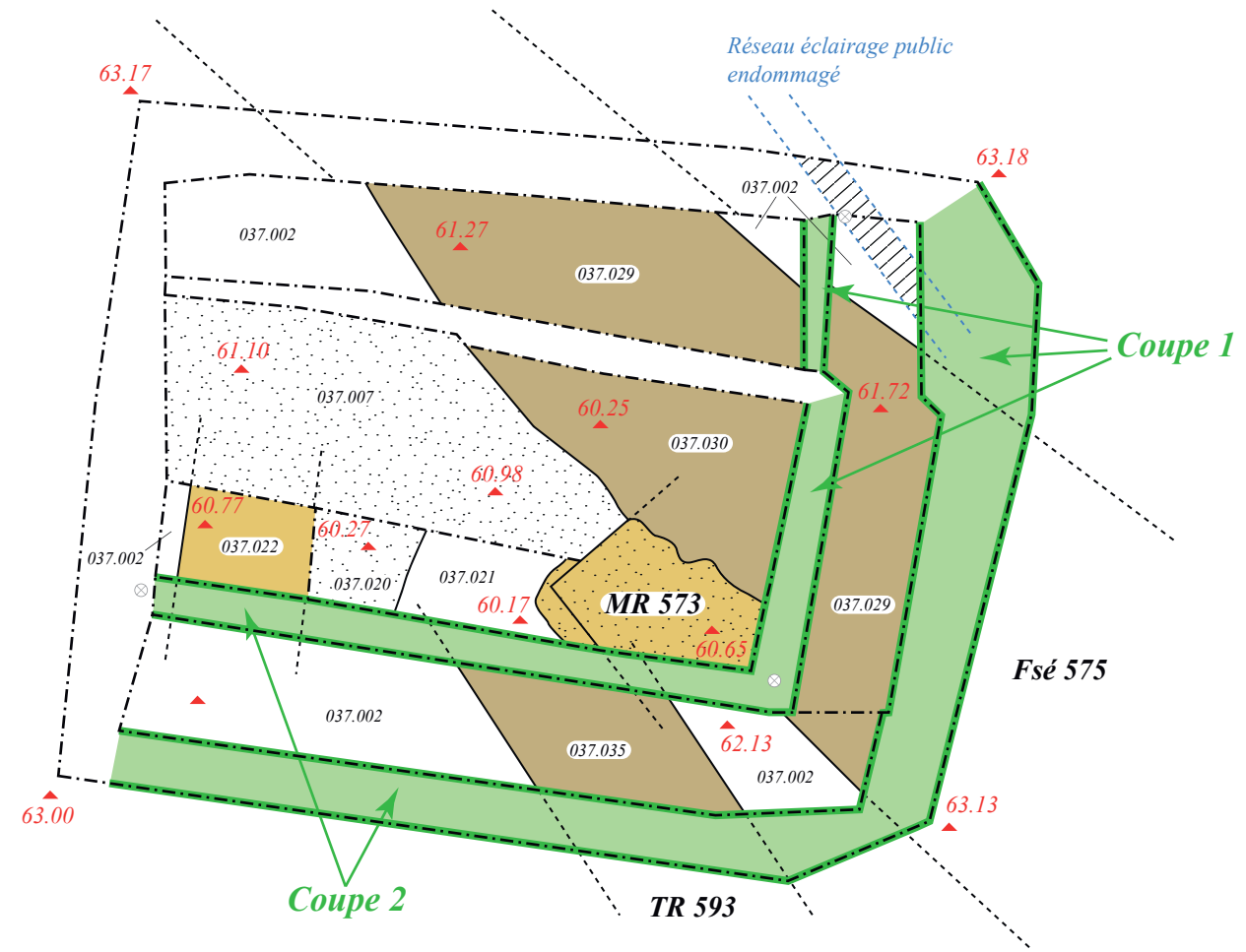
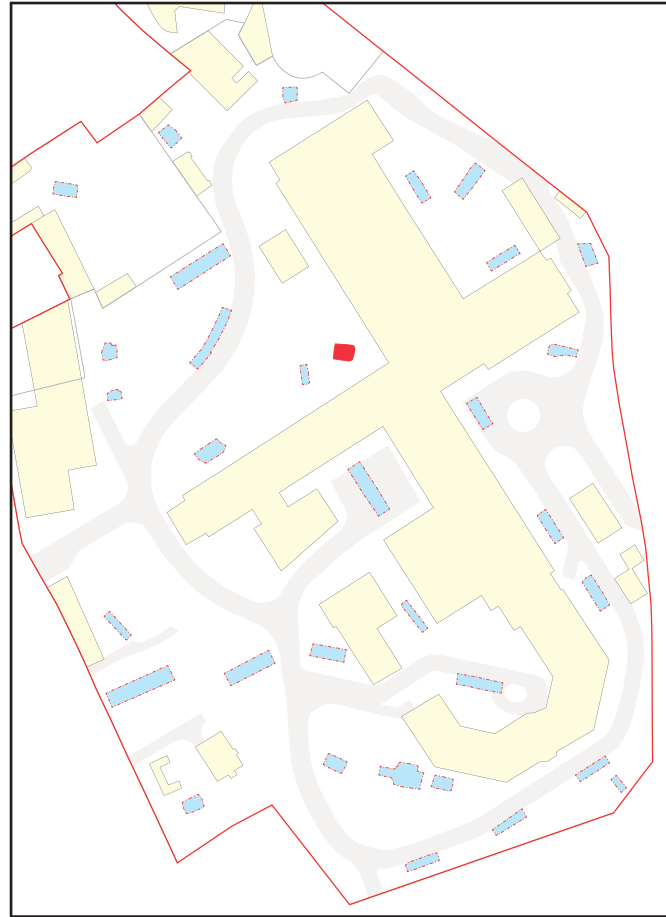
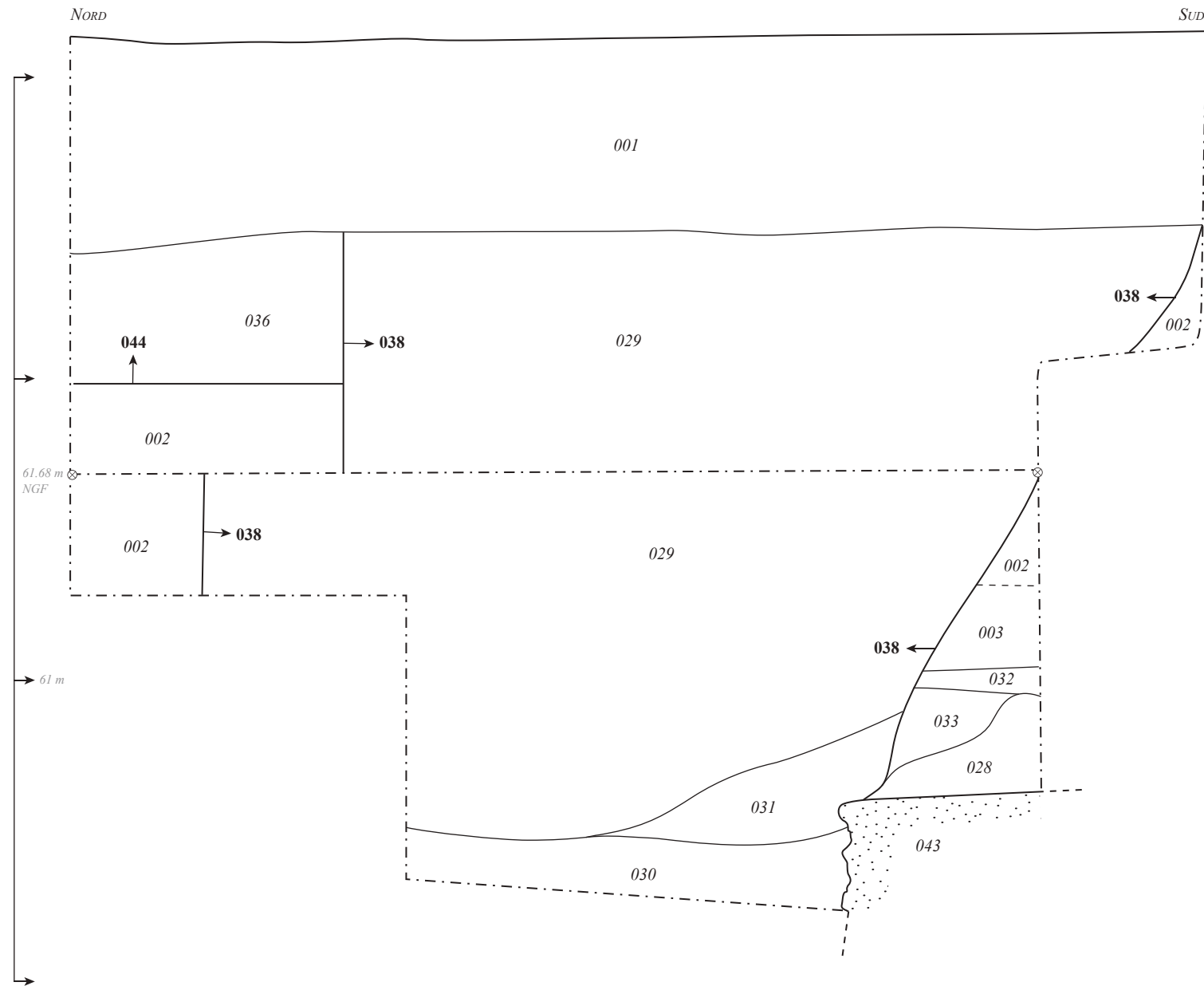

Dessin : D. Théolas
D.A.O : A. Billaux (MADE)

Planche 63
Sondage 37 - Coupe 1

COUPE 2 : COUPE SUD, PARTIE BASSE

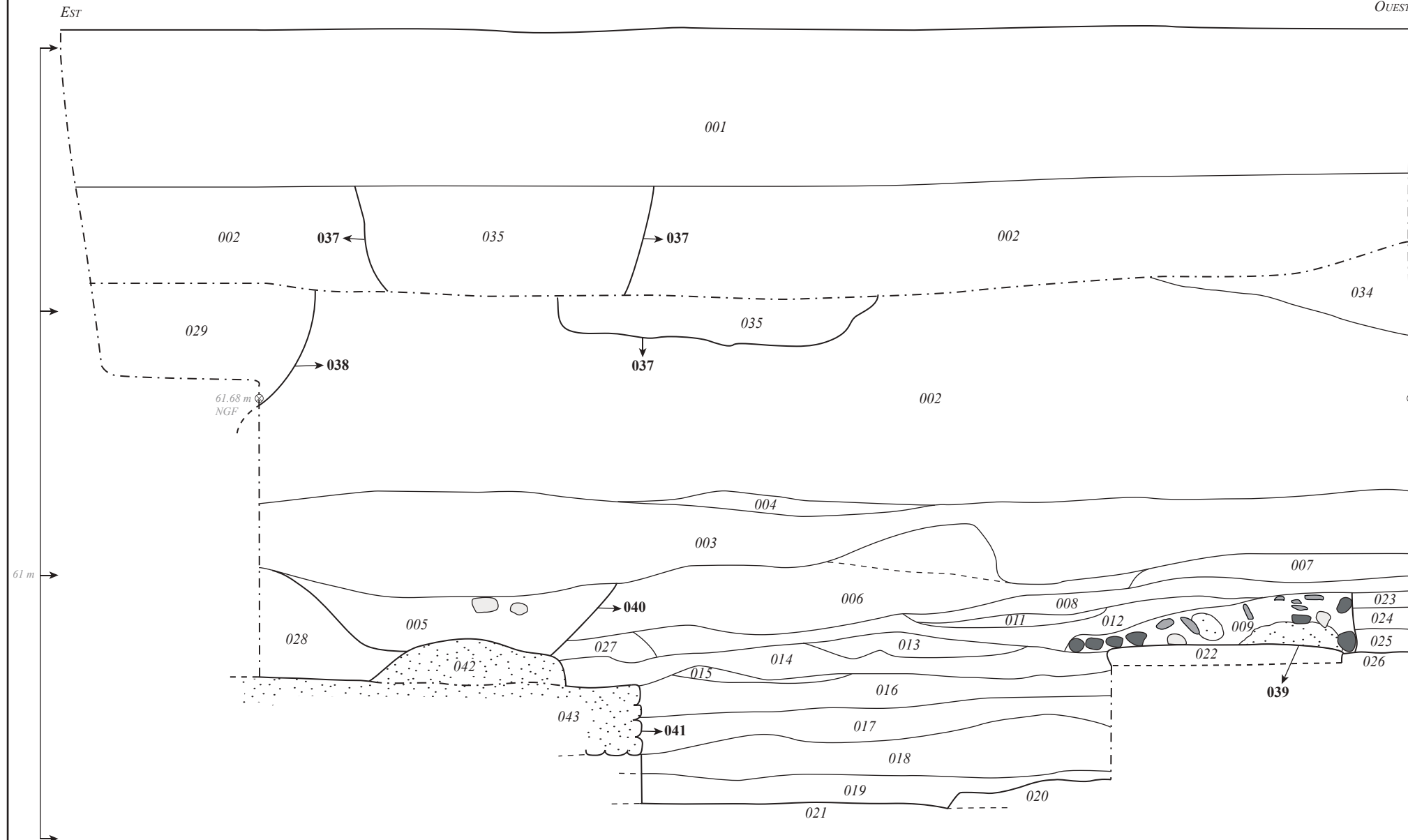

- 001. Sol actuel - Enrobé et préparation de l'enrobé.
- 002. Terres noires - Limon gris brun avec nodules de craie, de mortier, des éclats de TCA, et rares silex.
- 003. Terres noires - Limon gris brun, plus sableux, avec nodules et gros fragments de mortier ; TCA.
- 004. Niveau de sol - Limon sableux gris, avec nodules et gros fragments de mortier ; TCA.
- 005. Remblai - Limon sableux gris, riche en mortier avec des petits blocs de craie.
- 006. Remblai de démolition - Limon gris, hétérogène, avec du mortier pulvérulent, des silex et des petits blocs de craie.
- 007. Niveau de sol - Mortier jaune mêlée à du limon.
- 008. Occupation - Limon sableux gris clair, avec de rares silex.
- 009. Remblai - Tranchée de récupération ? - Limon brun foncé avec TCA, silex, petits blocs de craie et mortier.
- 011. Niveau de sol - Limon gris clair avec petits cailloutis.
- 012. Occupation - Limon sableux gris clair.
- 013. Aménagement du sol ou fondation légère - Maçonnerie de silex, TCA et craie concassée.
- 014. Occupation - Limon sableux gris avec des silex de taille moyenne et des petits éclats de craie.
- 015. Niveau de sol - Limon gris avec de la craie concassée et des petits silex.
- 016. Occupation - Limon sableux gris avec de petits silex.
- 017. Recharge de sol - Limon sableux gris avec de rares silex, des petits blocs de craie et de la craie concassée.
- 018. Occupation - Limon sableux brun avec grave.
- 019. Occupation - Limon sableux gris avec de rares silex.
- 020. Niveau de sol - Blocs de craie, TCA et silex liés par du mortier.
- 021. Occupation - Limon sablo-argileux gris riche en charbon de bois.
- 022. Aménagement du sol ou fondation légère - Lit de tuiles posées à plat liées par du mortier.
- 023. Occupation - Limon sableux brun gris avec de petits silex.
- 024. Occupation - Limon sableux gris avec de rares silex.
- 025. Sol - Limon sableux brun gris avec de gros fragments de mortier beige.
- 026. Occupation - Limon sablo-argileux brun gris avec charbon de bois.
- 027. Remblai - Limon sableux brun gris hétérogène avec de rares silex et du mortier jaune.
- 028. Remblai de démolition - Limon sableux brun clair avec du mortier beige.
- 029. Comblement de FS575 - Limon brun avec des silex de taille moyenne, TCA, quelques blocs de craie et du mortier.
- 034. Terres noires ou remblai - Limon argileux orangé avec du charbon de bois, mêlé à des poches de limon brun compact et hétérogène.
- 035. Comblement de tranchée de récupération - Limon brun, meuble et hétérogène avec de nombreux silex, fragments de TCA et nodules de mortier.
- 037. Creusement - Tranchée de récupération de 593.
- 038. Creusement - Fossé 575.
- 039. Creusement - Récupération probable d'un mur.
- 040. Creusement - Récupération de MR573.
- 041. Creusement - Fondation de MR573.
- 042. Elévation de MR573 - Maçonnerie de silex liés au mortier jaune clair ; avec un parement en petits appareils.
- 043. Fondation de MR573 - Maçonnerie de silex liés au mortier jaune clair.



Dessin : D. Théolas
D.A.O : A. Billiaux (MADE)

Planche 64
Sondage 37 - Coupe 2

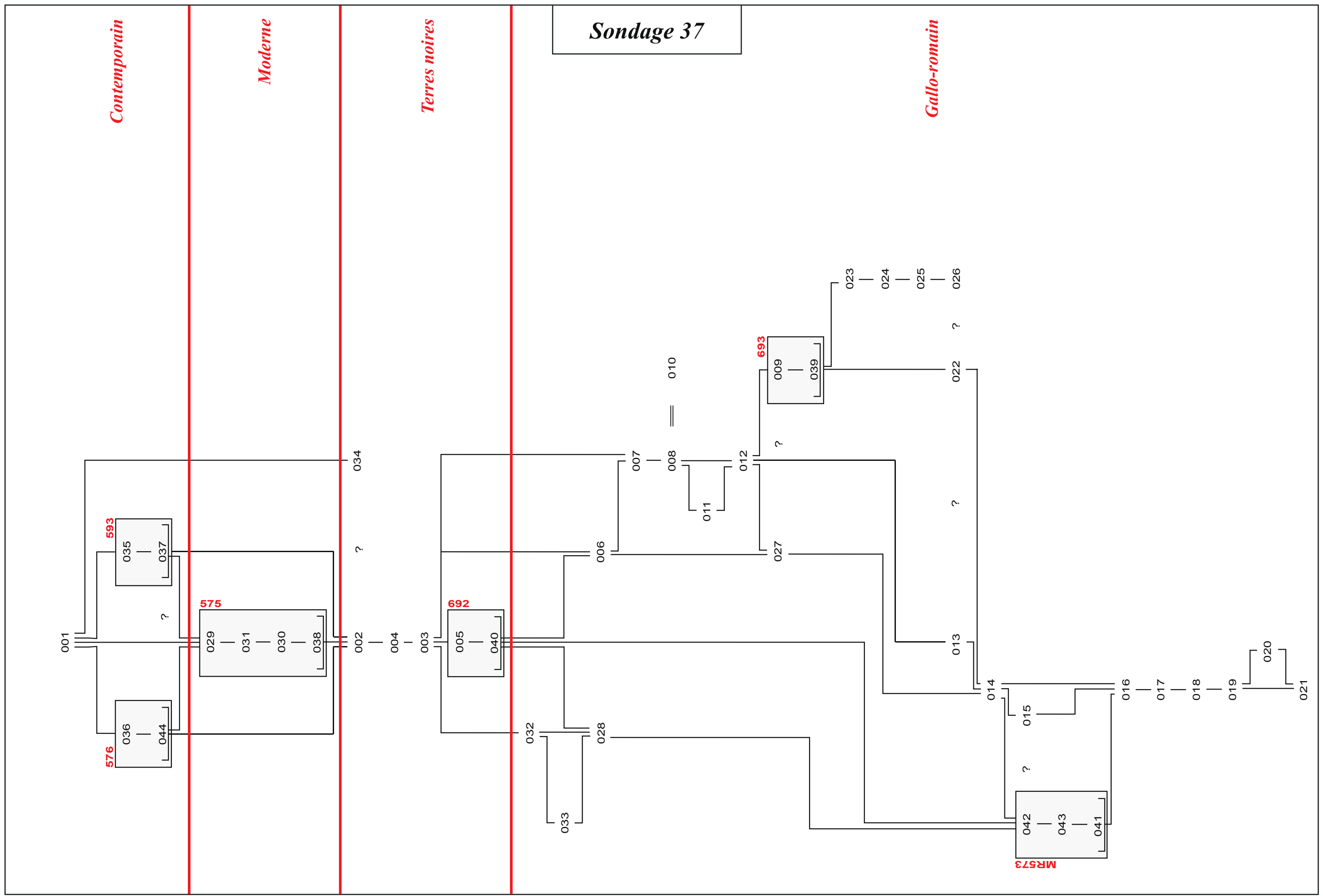

Contemporain

Moderne

Terres noires

Sondage 37

Gallo-romain

576

593

575

692

693

MR573



Planche 65
Sondage 41 - Plan en fin de fouille

COUPE 1 : COUPE SUD-OUEST / PARTIE BASSE

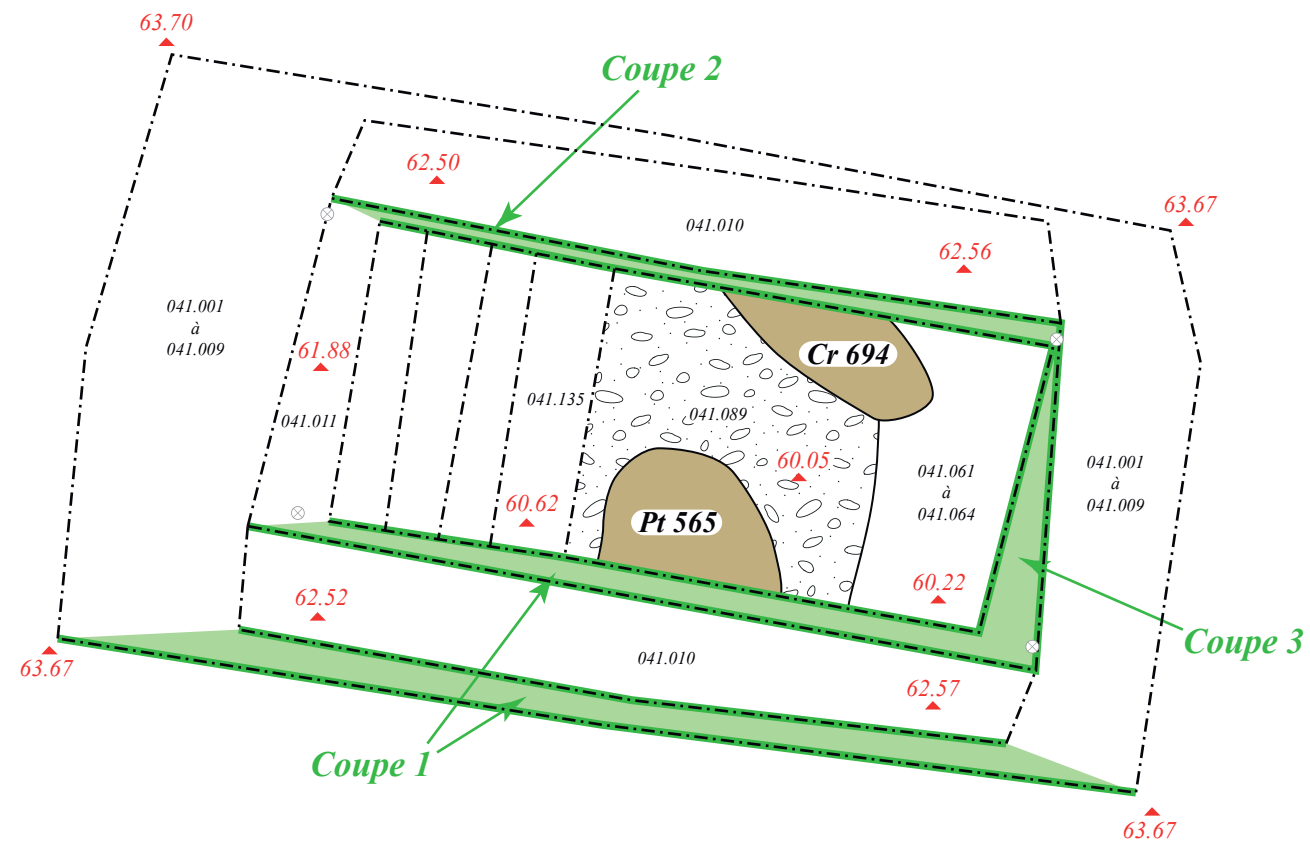
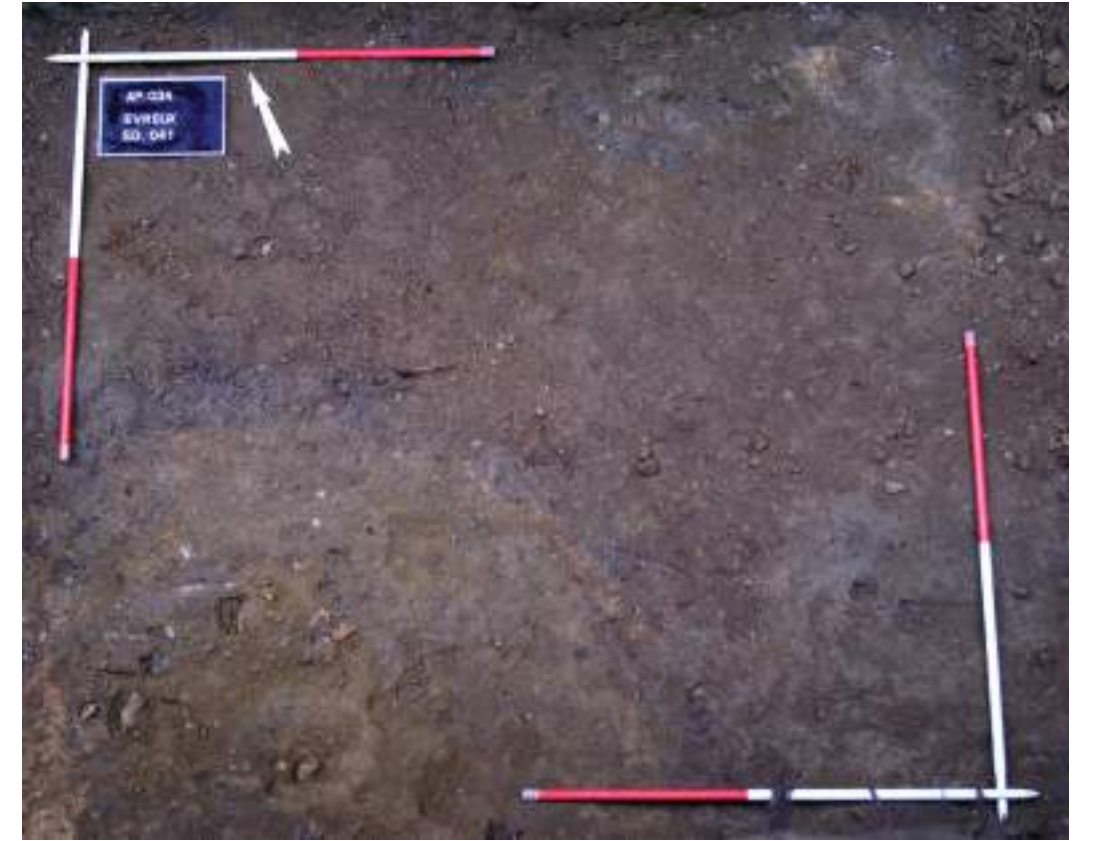
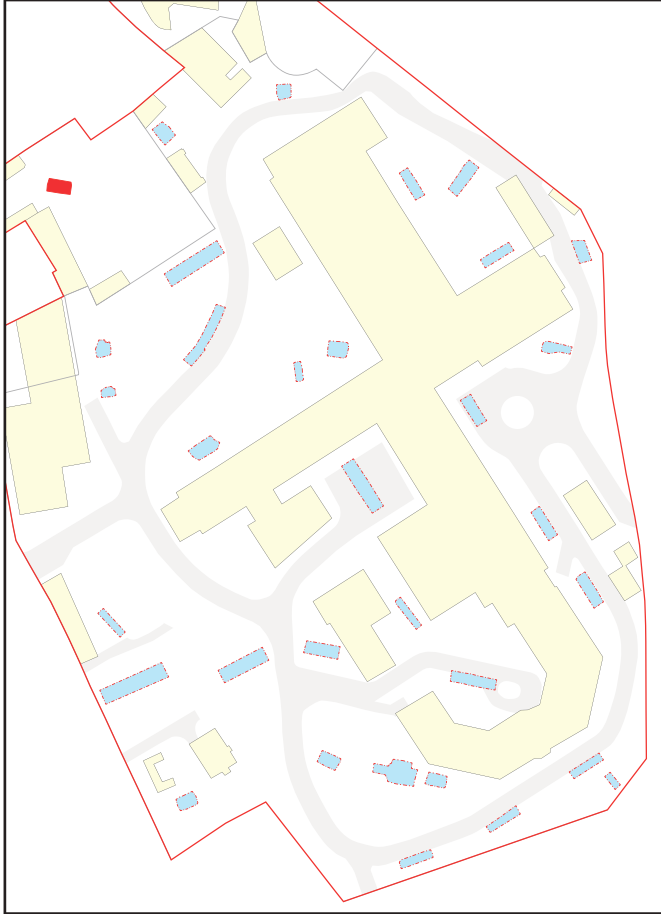
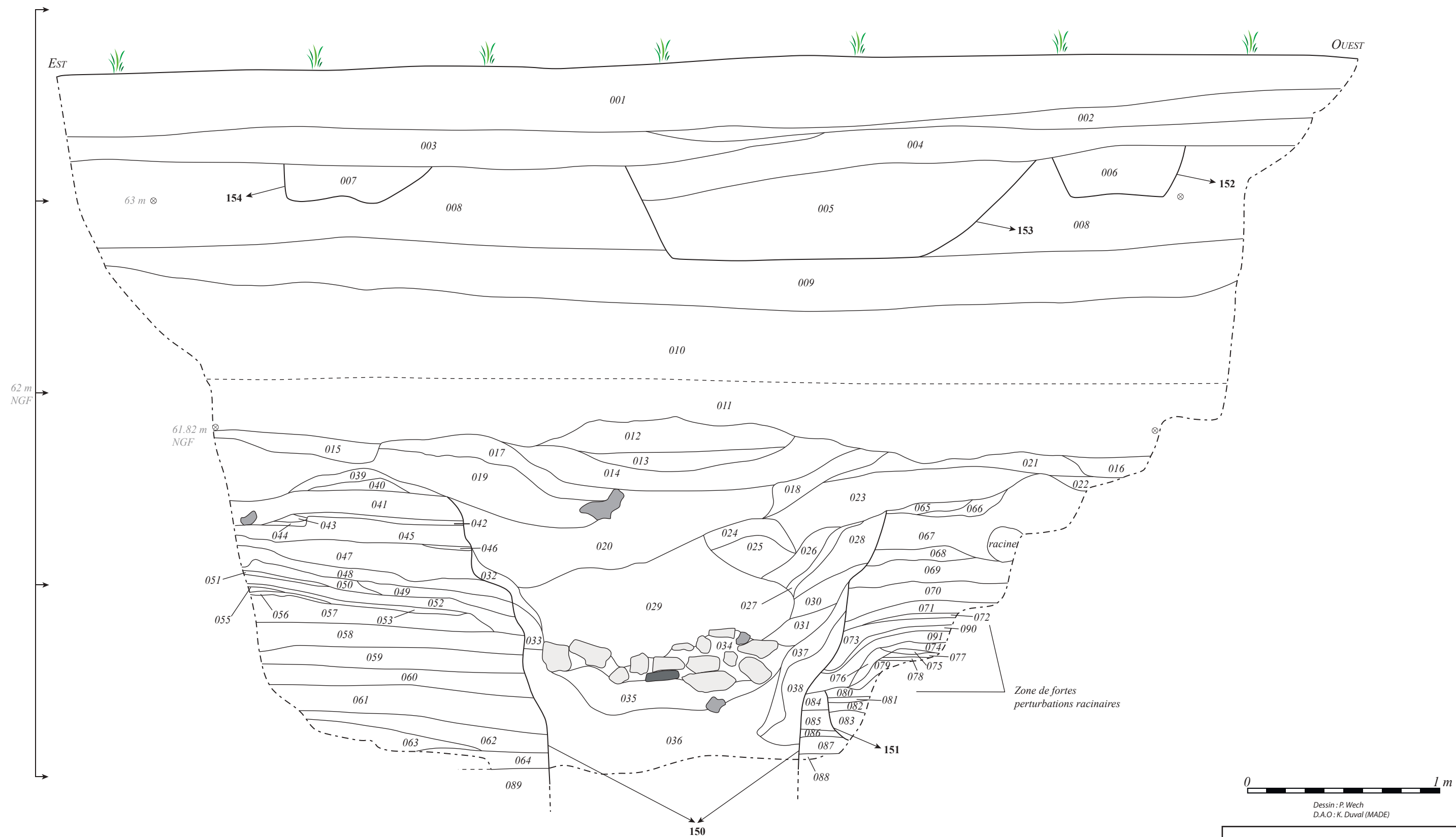

Dessin : P. Wech
D.A.O. : K. Duval (MADE)

Planche 66
Sondage 41 - Coupe 1



001. Apports de terre végétale - Limon brun foncé, meuble et homogène ; quelques silex et très nombreuses racines.
002. Sol - Limon brun foncé, compact et homogène, surmonté d'un niveau de silex et de TCA.
003. Occupation - Limon brun, homogène et assez compact ; rares petits silex.
004. Remblai - Limon brun, compact et hétérogène ; très nombreux petits nodules de craie et de mortier.
005. Remblai - Limon brun, très aéré, hétérogène ; gros silex, nodules de mortier.
006. Comblement d'une fosse - Limon brun, assez compact ; gros silex, TCA, céramique.
007. Remblai - Limon brun peu compact ; nodules de craie et de mortier blanchâtre.
008. Terres noires - Limon brun clair, homogène et moyennement compact ; quelques graviers.
009. Terres noires - Idem avec quelques silex.
010. Terres noires - Limon brun foncé à noir, homogène et peu compact ; quelques silex et nombreuses racines.
011. Terres noires - Idem avec petits fragments de TCA.
012. Remblai - Limon brun foncé moucheté de micro TCA, compact et homogène.
013. Vidange de foyer ? - Limon argileux rouge orangé (rubéfaction légère) ; charbon de bois.
014. Remblai - Limon brun à brun vert, hétérogène et peu compact ; silex, nodules de craie et mortier.
015. Remblai - Idem 012 mais avec moins de TCA.
016. Remblai - Limon brun foncé avec gros silex, homogène et peu compact.
017. Remblai ou sol ? - Limon brun vert avec LAO et graviers.
018. Démolition ? - LAO avec traces de rubéfaction légère en partie inférieure.
019. Remblai - Limon brun vert ; silex, faune, nodules de mortier orange et de craie.
020. Remblai - Limon sableux brun vert, meuble et homogène, avec quelques silex.
021. Sol ou occupation - Limon brun clair peu compact ; silex et nodules de LAO.
022. Perturbation racine ? - Limon brun foncé avec LAO.
023. Remblai - Limon brun clair moyennement compact avec quelques gros silex.
024. Affaissement de la paroi du puits 565 - Idem 018.
025. Affaissement de la paroi du puits 565 - Limon brun charbonneux avec poches de LAO.
026. Affaissement de la paroi du puits 565 - Limon brun vert, homogène et peu compact.
027. Affaissement de la paroi du puits 565 - Limon brun charbonneux, homogène et peu compact.
028. Affaissement de la paroi du puits 565 - Limon argileux orangé, compact et homogène ; nodules de mortier rosé, charbons de bois, quelques graviers.
029. Remblai - Limon brun gris, homogène et moyennement compact ; nombreux charbons de bois, silex, nodules de craie.
030. Affaissement de la paroi du puits 565 - Limon brun homogène et peu compact ; poches de LAO ; rares micro-charbons de bois.
031. Affaissement de la paroi du puits 565 - Idem avec silex et charbons de bois.
032. Affaissement de la paroi du puits 565 - Limon brun compact et hétérogène ; LAO ; nodules de craie et de mortier.
033. Affaissement de la paroi du puits 565 - Limon brun gris, homogène et peu compact ; nombreux micro-charbons de bois.
034. Bouchon de blocs - Calcaire et TCA dans matrice limoneuse brune, peu compacte.
035. Remblai - Limon brun foncé, homogène et moyennement compact ; quelques fragments de TCA, silex.
036. Remblai - Limon brun clair, homogène et peu compact ; cailloutis, rares micro-charbons de bois, nodules de terre brûlée.
037. Affaissement de la paroi du puits 565 - LAO compact et homogène.
038. Affaissement de la paroi du puits 565 - Limon brun très charbonneux, meuble et hétérogène ; graviers, quelques silex.
039. Sol ? - LAO compact et homogène avec de rares petits graviers.
040. Sol ? - Limon sableux brun jaune, homogène et peu compact.
041. Occupation - Limon brun gris, homogène et compact ; rares petits graviers, nombreux charbons de bois, coquillages.
042. Sol ? - Fin niveau de LAO, compact et homogène.
043. Sol ? - Limon brun et LAO, homogène et peu compact.
044. Poche de LAO.
045. Occupation - Limon brun gris, compact et homogène ; nombreux micro-charbons de bois.
046. Sol - Fin niveau de LAO, compact et homogène.
047. Recharge de sol - Silex et nombreux micro-charbons de bois dans matrice argileuse brun orangé.
048. Sol - Limon argileux jaune orangé, compact et homogène ; quelques petits silex.
049. Occupation ? - Limon sableux jaune clair avec quelques silex.
050. Occupation - Limon brun homogène et moyennement compact ; nombreux charbons de bois.
051. Occupation - Limon brun foncé très charbonneux, homogène et peu compact.
052. Sol - Limon très sableux, grisâtre, homogène et peu compact ; nombreux silex, rares nodules de craie, nombreux charbons de bois et coquillages.
053. Occupation - Idem 051.
055. Recharge ponctuelle de sol - Limon argileux brun orangé, compact et hétérogène ; nombreux charbons de bois.
056. Occupation - Limon sableux brun, homogène et peu compact.
057. Recharge de sol - LAO fortement anthropisé, avec passées de limon brun ; nombreux charbons de bois et quelques silex.
058. Sol - LAO compact et homogène avec rares charbons de bois.
059. Occupation micro-stratifiée - Limon brun foncé avec graviers et charbons de bois.
060. Occupation - Idem avec quelques silex.
061. Sol - LAO compact et homogène avec quelques silex (> à 10 cm).
062. Occupation - Limon brun foncé à noir, homogène et moyennement compact ; nombreux charbons de bois et quelques silex.
063. Occupation - Idem mais plus clair.
064. Occupation - Limon brun gris, homogène et peu compact ; charbons de bois et quelques silex.
065. Sol ? - LAO avec passées de limon brun compact et homogène ; quelques petits silex.
066. Occupation ? - Limon brun clair, homogène et peu compact ; quelques silex.
067. Sol ? - LAO compact et homogène perturbé par des racines ; quelques silex.
068. Occupation - Limon brun gris, homogène et peu compact ; nombreux charbons de bois.
069. Sol ou démolition ? - LAO compact et homogène avec rares silex.
070. Sol - Grave argileuse orangé, compacte et homogène.
071. Occupation - Limon argileux brun à brun orangé, compact et homogène ; quelques charbons de bois.
072. Fine occupation - Limon brun foncé, compact et homogène avec nombreux charbons de bois.
073. Sol ou démolition ? - LAO compact et homogène.
074. Occupation - Limon brun foncé avec poches de LAO, compact et hétérogène ; nombreux charbons de bois.
075. Sol ? - Limon argileux jaune, homogène et peu compact.
076. Sol ? - LAO compact et homogène avec quelques silex.
077. Occupation - Idem 074.
078. Sol - LAO compact et homogène.
079. Occupation - Limon brun foncé à noir, homogène et moyennement compact ; rares graviers, quelques micro-charbons de bois.
080. Occupation ? - Limon brun avec poches de LAO, hétérogène et moyennement compact.
081. Occupation - Limon brun foncé, homogène et peu compact.
082. Sol ? - LAO compact et hétérogène.
083. Occupation - Limon brun foncé, homogène et peu compact ; quelques petits silex et charbons de bois.
084. Occupation ? - Limon argileux brun orangé, hétérogène et peu compact ; quelques graviers.
085. Occupation - Limon brun gris, homogène et peu compact ; quelques graviers.
086. Sol - Fin niveau de limon argileux brun orangé, compact et homogène.
087. Occupation - Limon argileux brun orangé, hétérogène et compact.
088. Sol - LAO compact et homogène.
089. Substrat - Grave argileuse orangée.
090. Occupation - Fin niveau de charbon de bois.
091. Sol ? Limon argileux brun orangé, compact et homogène ; rares silex.
150. Creusement du puits 565.
151. Creusement de fonction indéterminée.
152. Creusement de fonction indéterminée.
153. Fossé de fonction indéterminée.
154. Creusement de fonction indéterminée.

COUPE 2 : COUPE NORD-EST (PARTIE INFERIEURE)

COUPE 3 : COUPE EST

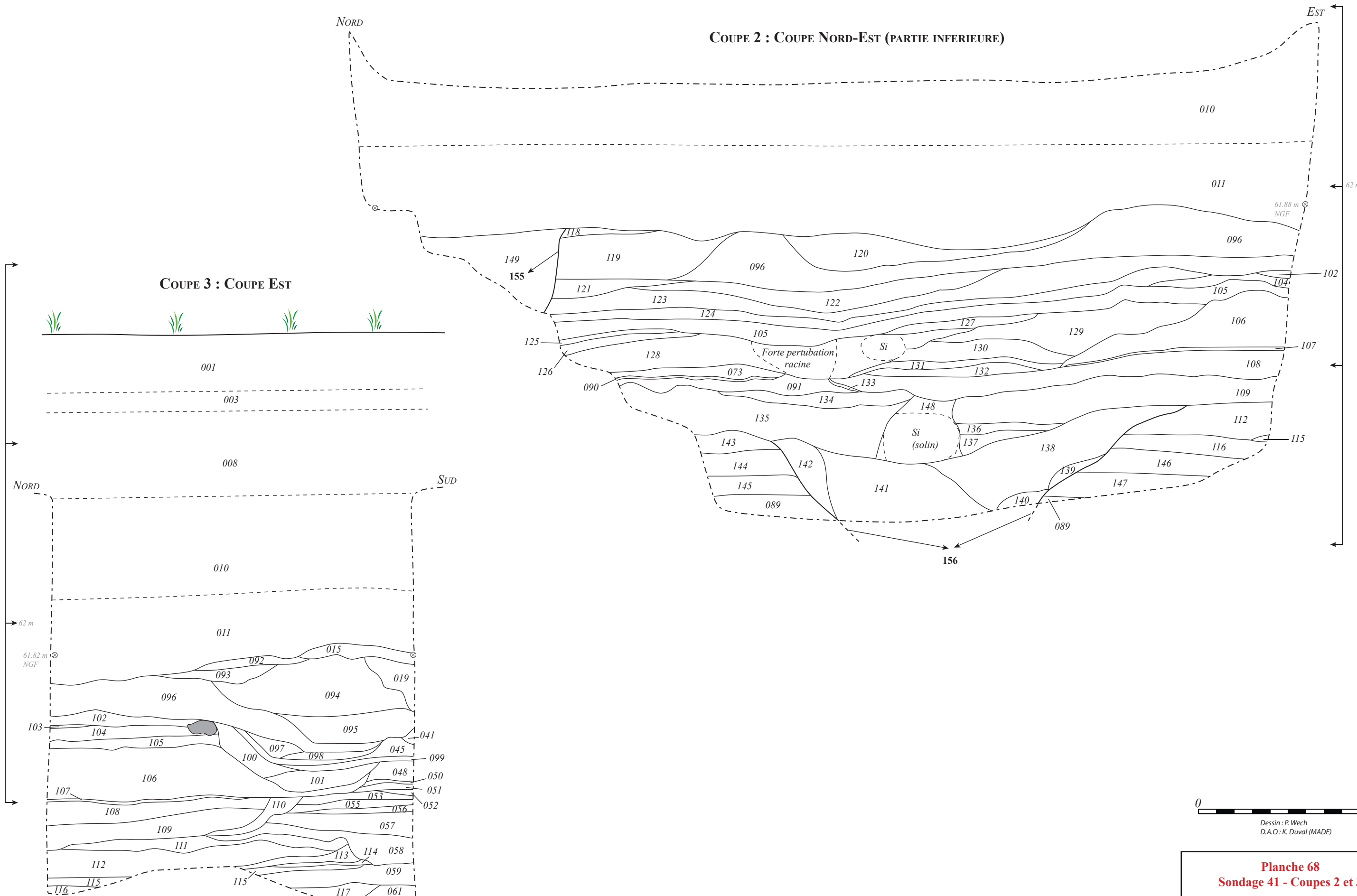

0 1 m
 Dessin : P. Wech
 D.A.O. : K. Duval (MADE)

Planche 68
Sondage 41 - Coupes 2 et 3



- 001. Apports de terre végétale - Limon brun foncé, meuble et homogène ; quelques silex et très nombreuses racines.
- 003. Occupation - Limon brun, homogène et assez compact ; rares petits silex.
- 008. Terres noires - Limon brun clair, homogène et moyennement compact ; quelques graviers.
- 010. Terres noires - Limon brun foncé à noir, homogène et peu compact ; quelques silex et nombreuses racines.
- 011. Terres noires - Idem avec petits fragments de TCA.
- 015. Remblai - Idem 012 mais avec moins de TCA.
- 019. Remblai - Limon brun-vert ; silex, faune, nodules de mortier orange et de craie.
- 041. Occupation - Limon brun gris, homogène et compact ; rares petits graviers, nombreux charbons de bois, coquillages.
- 045. Occupation - Limon brun gris, compact et homogène ; nombreux micro-charbons de bois.
- 048. Sol - Limon argileux jaune orangé, compact et homogène ; quelques petits silex.
- 050. Occupation - Limon brun homogène et moyennement compact ; nombreux charbons de bois.
- 051. Occupation - Limon brun foncé très charbonneux, homogène et peu compact.
- 052. Sol - Limon très sableux, grisâtre, homogène et peu compact ; nombreux silex, rares nodules de craie, nombreux charbons de bois et coquillages.
- 053. Occupation - Idem 051.
- 055. Recharge ponctuelle de sol - Limon argileux brun orangé, compact et hétérogène ; nombreux charbons de bois.
- 056. Occupation - Limon sableux brun, homogène et peu compact.
- 057. Recharge de sol - LAO fortement anthropisé, avec passées de limon brun ; nombreux charbons de bois et quelques silex.
- 058. Sol - LAO compact et homogène avec rares charbons de bois.
- 059. Occupation micro-stratifiée - Limon brun foncé avec graviers et charbons de bois.
- 061. Sol - LAO compact et homogène avec quelques silex (> à 10 cm).
- 073. Sol ou démolition ? - LAO compact et homogène.
- 089. Substrat - Grave argileuse orangée.
- 090. Occupation - Fin niveau de charbon de bois.
- 091. Sol ? - Limon argileux brun orangé, compact et homogène ; rares silex.
- 092. Occupation - Limon brun foncé, compact et homogène, avec poches de LAO rubéfié.
- 093. Occupation - Limon sableux brun vert, meuble et homogène ; rares silex.
- 094. Remblai - Limon argileux brun orangé compact ; gros silex, blocs de calcaire.
- 095. Sol ? - LAO compact et homogène ; rares nodules de mortier rose, silex en surface.
- 096. Remblai - Limon brun assez compact et hétérogène ; nodules de mortier, LAO.
- 097. Remblai - Idem 093, sans silex.
- 098. Sol ? - Limon argileux brun orangé, compact et hétérogène.
- 099. Occupation micro-stratifiée - Limon brun foncé très charbonneux et LAO.
- 100. Recharge de sol ? - Limon argileux brun gris, compact et homogène ; beaucoup de graviers et quelques gros silex.
- 101. Recharge de sol ? - Idem 093 avec quelques gros silex.
- 102. Occupation - Limon sableux brun, homogène et moyennement compact ; quelques silex et rares charbons de bois.
- 103. Niveau de construction ou sol ? - Fin niveau de mortier rosé.
- 104. Sol - Grave argileuse orangée avec gros silex.
- 105. Occupation - Limon sableux brun vert, meuble et homogène ; rares petits silex.
- 106. Remblai - Argile à silex, compacte et homogène.
- 107. Fine occupation - Limon brun foncé à noir, très charbonneux.
- 108. Sol - Limon argileux jaune orangé, compact et homogène ; rares silex ; poches de rubéfaction.
- 109. Démolition ? - Idem avec beaucoup de poches rubéfiées, de silex et de blocs de craie.

- 110. Recharge de sol ? - Limon brun charbonneux, homogène et peu compact ; quelques silex.
- 111. Occupation - Limon brun foncé, compact et homogène ; nombreux charbons de bois, quelques silex, rares petites TCA.
- 112. Remblai ? - Limon brun assez aéré, avec gros silex.
- 113. Sol ? - Limon argileux brun orangé, compact et homogène.
- 114. Occupation - Limon brun foncé, compact et homogène ; nombreux charbons de bois.
- 115. Sol ? - Limon argileux jaune orangé, compact et homogène.
- 116. Occupation - Limon brun foncé, compact et homogène ; charbons de bois.
- 117. Occupation - Limon brun foncé à noir, compact et homogène ; silex, poches de LAO.
- 118. Sol ? - Fin niveau de mortier blanc avec terre brûlée.
- 119. Remblai - Limon brun, hétérogène et peu compact ; silex et poches de LAO.
- 120. Remblai - Idem.
- 121. Sol ou occupation ? - Limon brun et LAO, compact et hétérogène ; quelques silex.
- 122. Démolition ? - Niveau très sableux (mortier pulvérulent ?) mêlé à quelques silex, limon brun et LAO.
- 123. Sol - LAO compact et homogène ; passées de limon brun, quelques nodules de mortier, quelques silex.
- 124. Occupation micro-stratifiée - Limon brun foncé charbonneux. Synchronie 102 ?
- 125. Occupation - Limon argileux jaune orangé, compact et homogène.
- 126. Occupation - Limon brun foncé, compact et homogène ; nombreux charbons de bois.
- 127. Sol - LAO compact et homogène.
- 128. Occupation micro-stratifiée - Limon sableux brun vert, peu compact ; graviers, nombreux charbons de bois.
- 129. Remblai - Limon argileux brun clair, hétérogène et compact ; silex, nombreux petits nodules de craie.
- 130. Occupation - Limon brun foncé, compact et homogène ; poches de LAO, charbon de bois.
- 131. Sol - LAO, compact et homogène avec traces de rubéfaction.
- 132. Occupation - Idem 130.
- 133. Fin niveau de mortier blanchâtre (enduit ?).
- 134. Occupation - Limon sableux brun vert, meuble et homogène ; quelques charbons de bois.
- 135. Sol ? - LAO compact et homogène ; nombreux charbons de bois, quelques petits silex, nodules de craie.
- 136. Fine occupation - Limon brun et LAO ; quelques silex, charbons de bois.
- 137. Sol ? - LAO compact et homogène avec rares silex.
- 138. Remblai - Limon sableux brun ; graviers, nodules de terre brûlée.
- 139. Remblai - Poches de LAO.
- 140. Affaissement du bord de creusement - Limon sableux brun vert, meuble et homogène.
- 141. Remblai - Limon brun assez aéré ; gros silex.
- 142. Affaissement du bord de creusement - Idem 140.
- 143. Occupation - Limon brun gris, homogène et peu compact ; nombreux charbons de bois.
- 144. Sol - Limon brun ; gros silex.
- 145. Occupation - Idem 143.
- 146. Sol - Idem 144.
- 147. Occupation - Idem 145.
- 148. Mur ou solin ? - Limon argileux jaune orangé, compact et homogène.
- 149. Remblai. Limon brun foncé, peu compact et hétérogène ; silex, blocs de calcaire.
- 155. Fosse de fonction indéterminée.
- 156. Fosse de fonction indéterminée.

Planche 69
Sondage 41 - Coupes 2 et 3
(légende et photographie)

Contemporain

Moderne / contemporain

Terres noires

Gallo-romain

Sondage 41

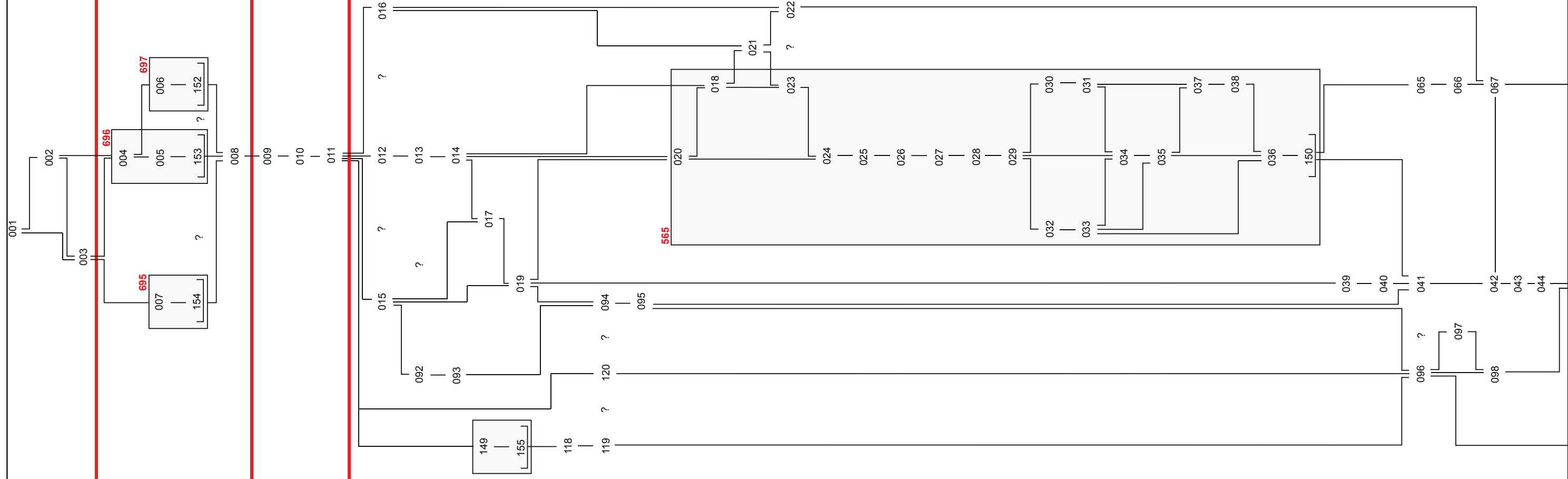

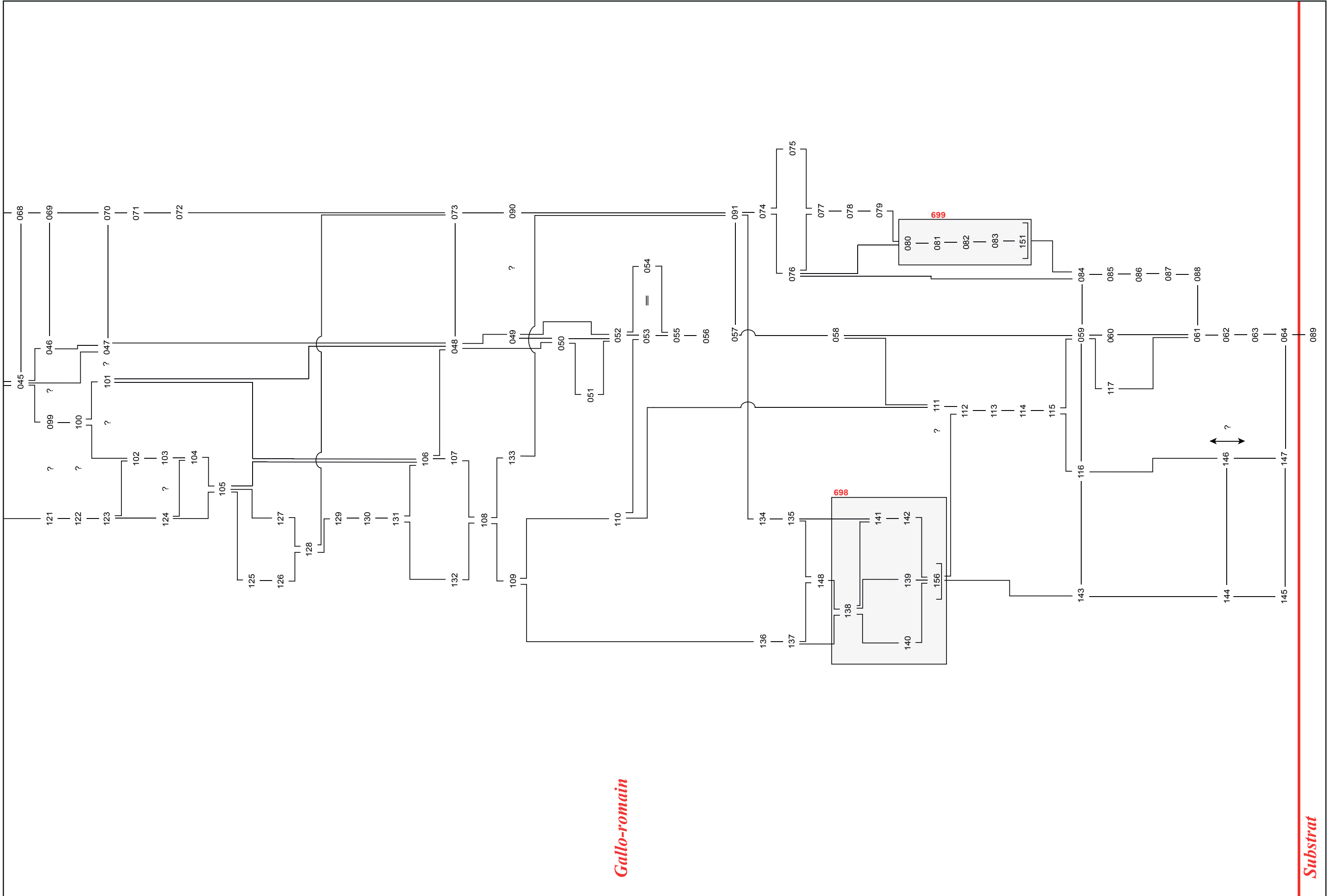

Gallo-romain

Substrat



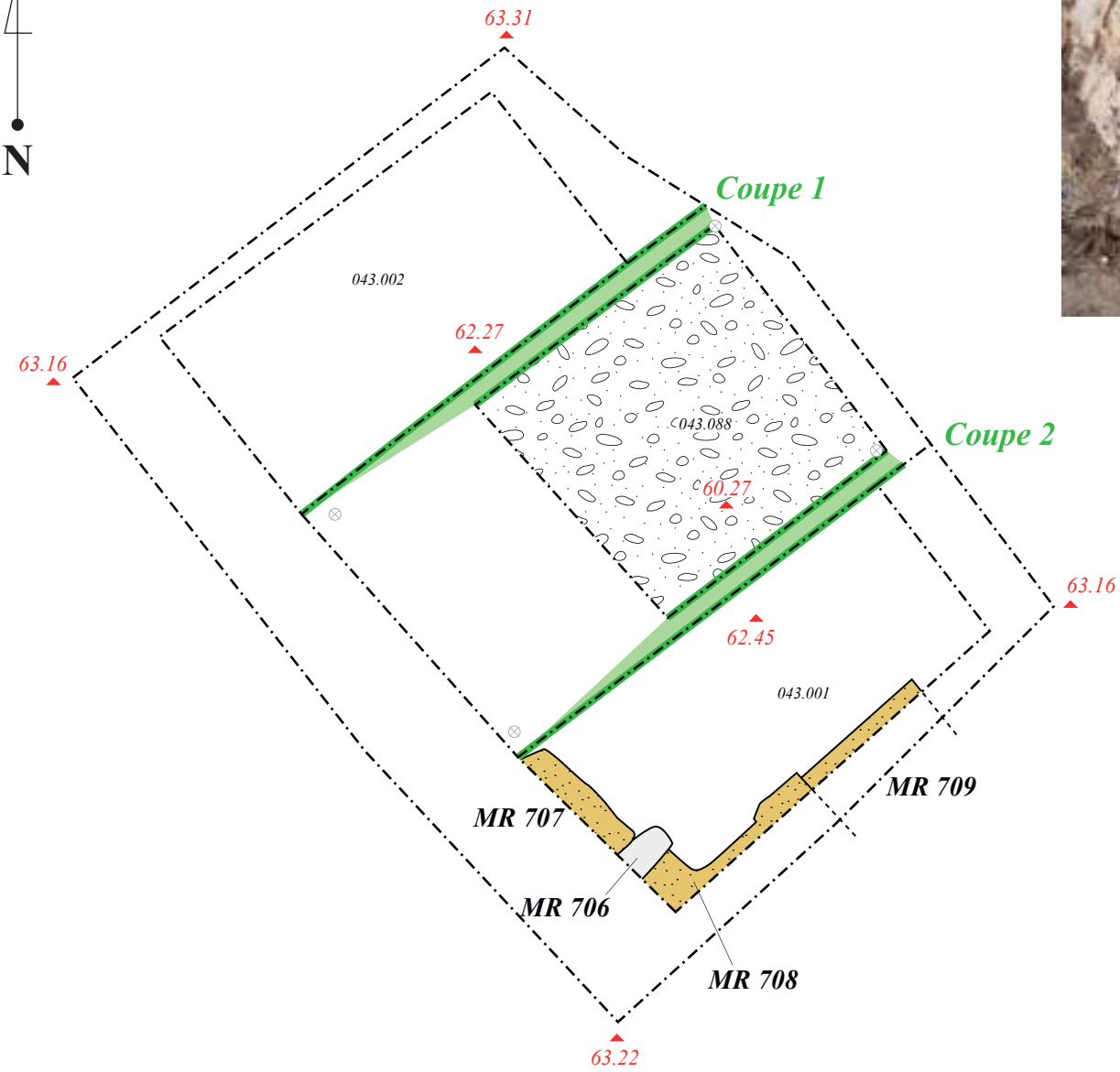
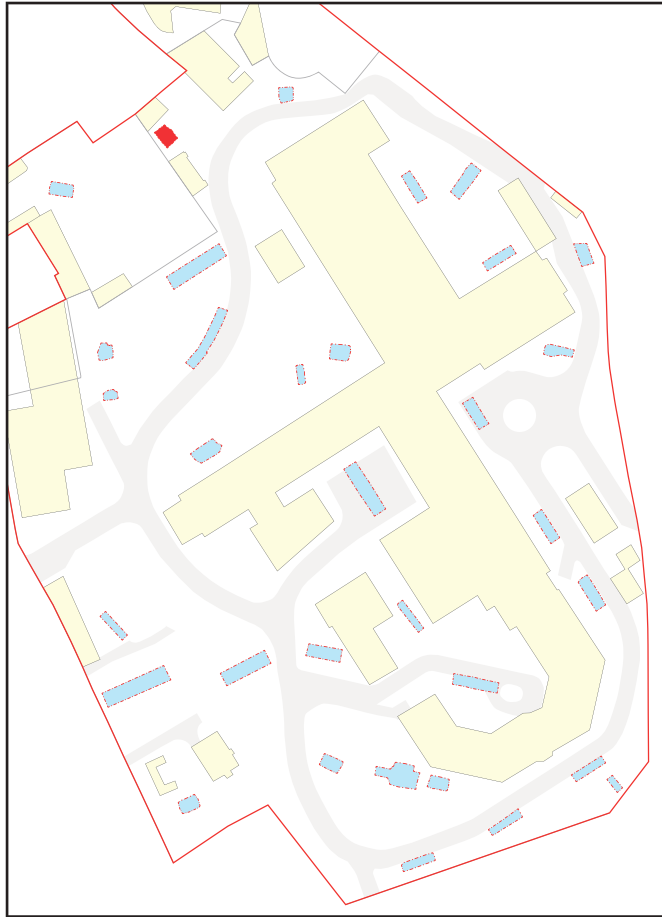

0 2 m
Planche 70
Sondage 43 - Plan en fin de fouille

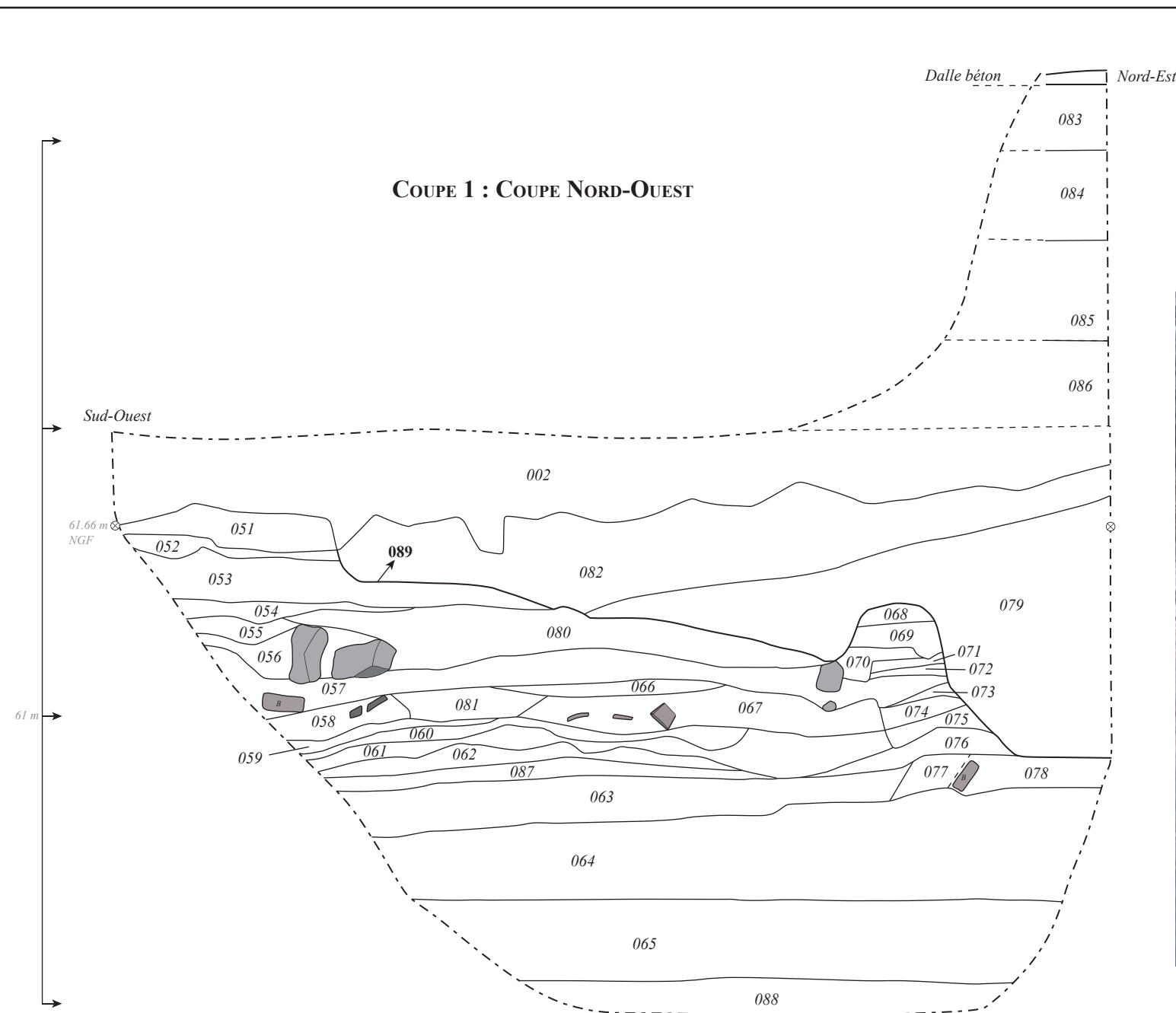

- 002. Terres noires - Limon brun foncé mêlé à du limon brun jaune/vert ; rares micro-nodules de craie.
- 051. Remblai ? - Limon argileux brun orangé, homogène et compact ; quelques nodules de charbons de bois.
- 052. Sol - Limon argileux brun orangé, homogène et compact.
- 053. Remblai ? - Limon argileux brun jaune, homogène et compact ; quelques silex et nodules de charbon de bois.
- 054. Sol - Limon argileux brun jaune, homogène et compact.
- 055. Remblai - Limon argileux brun foncé avec quelques taches de limon argileux jaune ; cailloutis.
- 056. Remblai - Limon argileux brun ; gros blocs de silex (25 cm) ; nodules de craie ; quelques fragments de TCA.
- 057. Remblai - Limon argileux brun clair ; hétérogène ; quelques silex (3 cm) ; quelques nodules de charbon de bois ; rares nodules de terre brûlée ; morceaux de brique.
- 058. Couche d'incendie ? - Limon argileux brun avec beaucoup de charbon de bois ; deux morceaux de TCA.
- 059. Occupation - Limon argileux brun jaune, compact et homogène ; nodules de charbon de bois.
- 060. Couche d'incendie ? - Limon argileux brun foncé à gris ; nombreux nodules de charbon de bois ; quelques nodules de terre brûlée.
- 061. Occupation - Limon argileux gris, hétérogène ; quelques nodules de charbon de bois ; rares nodules de terre brûlée ; quelques petits silex.
- 062. Remblai - Limon argileux brun clair à ocre ; quelques nodules de charbon de bois et de terre brûlée ; quelques petits silex.
- 063. Occupation - Niveau hydromorphe. Limon argileux gris à gris foncé, avec des taches verdâtres, hétérogène ; petits cailloux ; quelques silex ; quelques nodules de charbon de bois.
- 064. Sol - Limon argileux brun clair, homogène ; nombreux silex ; quelques nodules de charbon de bois.
- 065. Substrat anthropisé - Limon argileux orangé, très homogène, avec quelques silex.
- 066. Sol - Limon argileux orangé, homogène et compact ; rares nodules de charbon de bois.
- 067. Remblai - Limon argileux brun verdâtre, hétérogène ; quelques nodules de charbon de bois ; quelques silex.
- 068. Sol ? - Limon argileux brun orangé ; rares nodules de charbon de bois.

- 069. Remblai - Limon argileux brun, meuble et homogène ; morceaux de brique et de silex ; nodules de charbon de bois.
- 070. Sol ? - Limon argileux orangé avec un peu de limon brun, compact ; rares nodules de charbon de bois.
- 071. Occupation - Limon argileux brun avec quelques nodules de charbon de bois.
- 072. Sol ? - Limon argileux brun orangé, homogène et compact ; rares nodules de charbon de bois.
- 073. Sol - Limon argileux orangé, compact et homogène ; rares nodules de charbon de bois.
- 074. Remblai - Limon argileux brun ; rares nodules de charbon de bois ; quelques silex.
- 075. Occupation ? - Limon argileux brun jaune ; quelques nodules de charbon de bois.
- 076. Occupation ? - Limon argileux brun foncé, meuble et homogène ; nombreux nodules de charbon de bois.
- 077. Sol ? - Limon argileux brun, hétérogène ; nombreux petits silex ; morceaux de charbon de bois.
- 078. Sol ? - Limon argileux brun, meuble et homogène ; quelques nodules de charbon de bois.
- 079. Remblai - Limon argileux brun, hétérogène ; petites taches de LAO ; nodules de charbon de bois et de craie ; quelques silex.
- 080. Remblai - Limon argileux brun-gris ; nombreux nodules et morceaux de craie ; quelques morceaux de charbon de bois et de terre brûlée ; rares silex.
- 081. Remblai - Limon argileux brun clair ; quelques taches de LAO ; quelques nodules de terre brûlée.
- 082. Remblai - Limon argileux brun orangé, hétérogène ; nodules de charbon de bois et de craie ; quelques silex.
- 083. Remblai XXe s - Grave sableuse.
- 084. Remblai hétérogène quoique stratifié avec nombreux éclats de TCA.
- 085. Terres noires - Limon brun foncé, compact et homogène ; nombreux nodules de craie et de mortier orangé.
- 086. Terres noires - Limon brun foncé homogène et moyennement compact ; rares cailloutis ; petits fragments de TCA.
- 087. Sol aménagé - Grave mêlée à du limon brun ; quelques éléments de TCA.
- 088. Substrat - Grave à silex dans matrice sableuse brun orangé.
- 089. Creusement de fonction indéterminée.



Dessin : A. Billaux-K. Duval
D.A.O : K. Duval (MADE)

Planche 71
Sondage 43 - Coupe 1

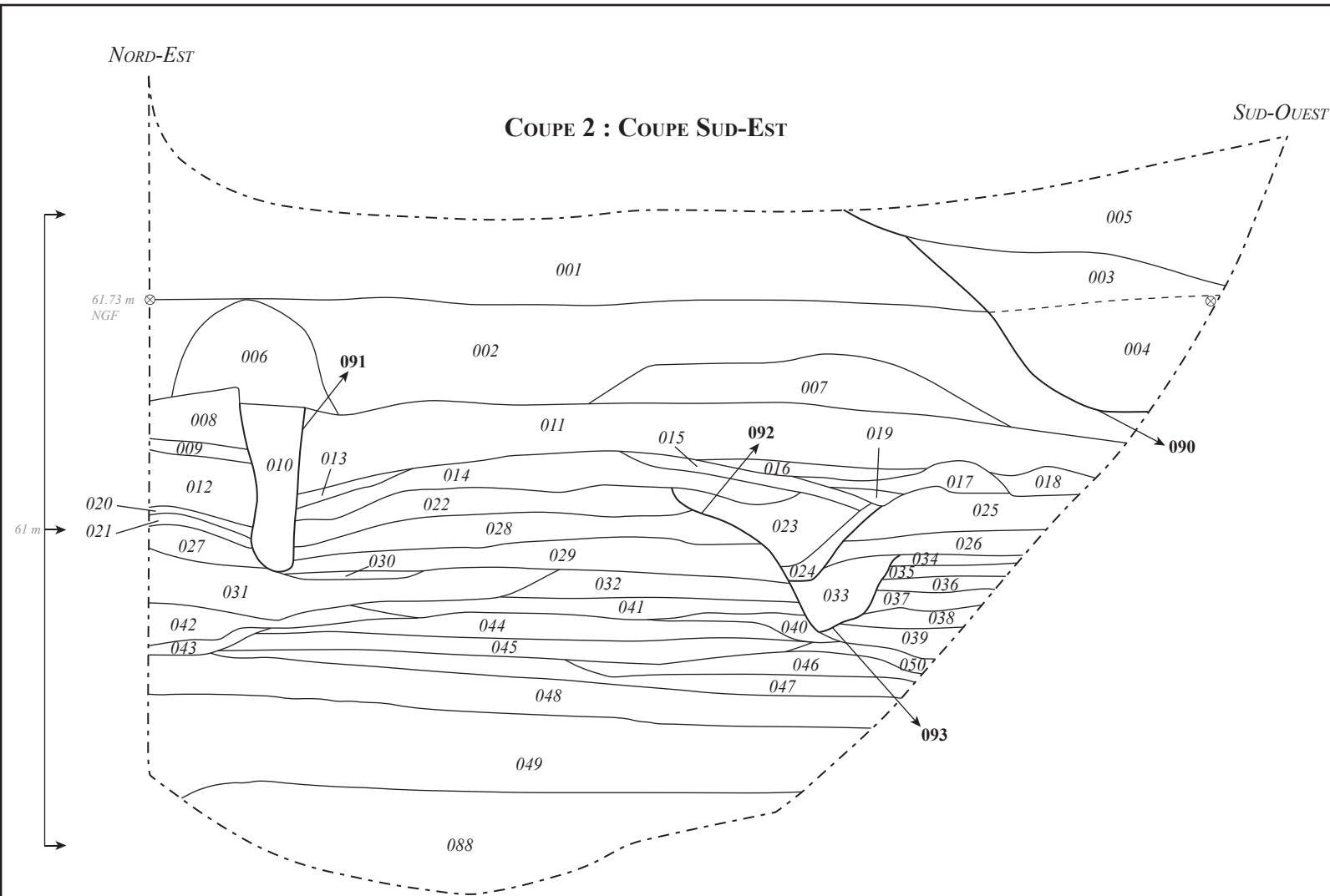

- 001. Terres noires - Limon brun foncé avec quelques silex ; micro-nodules de craie.
- 002. Terres noires - Limon brun foncé mêlé à du limon brun jaune/vert ; rares micro-nodules de craie.
- 003. Remblai - Idem 001 avec plus de silex et de petits nodules de craie.
- 004. Remblai - Idem avec rares silex et fragments de TCA.
- 005. Remblai - Limon brun avec blocs de craie en partie inférieure.
- 006. Remblai - Limon brun mêlé à du limon argileux jaune orangé ; quelques rares petits blocs de craie.
- 007. Remblai - Limon brun mêlé à du limon argileux jaune avec nodules de TCA et de charbon de bois.
- 008. Sol ou occupation - Limon argileux orangé à jaune mêlé à du limon brun ; nodules de charbon de bois et quelques nodules de TCA.
- 009. Niveau de sol - Limon argileux orangé à jaune mêlé à un peu de limon brun.
- 010. TP639 - Limon argileux jaune-vert à brun.
- 011. Niveau d'occupation ou sol - Limon argileux orangé à jaune mêlé à un peu de limon brun.
- 012. Occupation - Limon brun clair ; nodules de TCA, de craie ; petites poches de limon argileux jaune orangé.
- 013. Niveau de sol - Idem 009.
- 014. Occupation - Limon brun avec quelques silex ; nodules de TCA et de charbon de bois ; quelques fragments de charbon de bois.
- 015. Niveau de sol - Limon argileux orangé à jaune, très compact ; un fragment de TCA brûlé.
- 016. Occupation - Limon brun homogène.
- 017. Occupation - Limon brun-vert avec des nodules de TCA.
- 018. Occupation - Limon brun clair ; silex ; poches de limon argileux orangé à jaune.
- 019. Occupation - Limon brun clair ; silex ; fragments de craie.
- 020. Sole de foyer - Limon rubéfié.
- 021. Sol - Limon argileux orangé à jaune, moyennement compact ; quelques nodules de charbon de bois.
- 022. Occupation - Limon légèrement argileux brun ; nodules de charbon de bois et de TCA ; poches de limon argileux orangé à jaune.
- 023. Remblai - Limon assez sableux brun à jaune orangé, compact ; silex, nodules de charbon de bois, une poche de limon argileux orangé à jaune.
- 024. Remblai - Limon brun assez meuble.
- 025. Sol ou occupation - Limon argileux brun ; fragments et nodules de TCA, poches de limon argileux orangé à jaune.
- 026. Sol - Silex (4 cm) dans matrice limono-sableuse.
- 027. Occupation - Limon argileux vert ; nodules et fragments de charbon de bois, quelques nodules de TCA, rares petits silex.
- 028. Sol - Niveau de petits silex et de petits cailloutis dans matrice limoneuse brune clair à verte ; nodules de charbon de bois et de TCA.
- 029. Occupation - Limon argileux brun ; nodules et fragments de charbon de bois, nodules de TCA, rares petits silex.
- 030. Sol - Limon argileux orangé à jaune, compact.
- 031. Occupation - Limon argileux brun clair à vert ; beaucoup de nodules de charbon de bois, quelques nodules de TCA, quelques poches de limon argileux orangé à jaune.
- 032. Occupation - Limon argileux vert ; quelques nodules de charbon de bois et de TCA, quelques petits silex.
- 033. Remblai - Limon argileux brun clair avec poches de limon argileux orangé à jaune ; quelques nodules de charbon de bois et de TCA.
- 034. Sol ou occupation - Limon argileux brun clair ; nodules de charbon de bois et de TCA.
- 035. Niveau d'occupation - Limon argileux vert, homogène.
- 036. Occupation - Limon argileux brun vert ; quelques nodules de charbon de bois, rares silex.
- 037. Occupation - Limon assez argileux brun ; nodules de charbon de bois.
- 038. Sol - Limon argileux orangé à jaune, très compact ; beaucoup de nodules de charbon de bois.
- 039. Occupation - Limon argileux brun ; nodules et beaucoup de fragments de charbon de bois, quelques petits silex.
- 040. Occupation - Limon argileux brun clair à vert, très hétérogène ; fragments de TCA, poches de limon argileux orangé à jaune, quelques silex.
- 041. Occupation - Limon argileux brun verdâtre à jaune, hétérogène ; nodules de charbon de bois, quelques petits silex.
- 042. Occupation - Limon argileux brun à vert ; nodules de charbon de bois et de TCA.
- 043. Sole de foyer ? - Limon rubéfié avec nodules de charbons de bois.
- 044. Sol ou occupation - Limon argileux brun clair ; poches de silex (7 cm) ; poches de limon argileux orangé ; nodules de charbon de bois.
- 045. Sol - Limon argileux orange, meuble ; lit de petits silex.
- 046. Occupation - Limon argileux brun clair à vert ; quelques nodules de charbon de bois.
- 047. Sol - Limon argileux brun clair assez compact, assez homogène ; quelques silex ; quelques rares nodules de charbon de bois.
- 048. Occupation - Limon argileux brun clair assez homogène ; quelques silex ; rares nodules de charbon de bois.
- 049. Substrat anthropisé - Limon argileux orangé assez homogène avec quelques silex.
- 050. Sol - Limon sableux brun clair, meuble avec lit de silex roulés.
- 088. Substrat - Grave à silex dans matrice sableuse brun orangé.
- 090. Creusement d'une fosse à fonction indéterminée.
- 091. Creusement du TP639.
- 092. Creusement de fonction indéterminée.
- 093. Creusement de fonction indéterminée.



Dessin : A. Billaux-K. Duval - P. Wech
D.A.O. : K. Duval (MADE)

Planche 72
Sondage 43 - Coupe 2

XXe siècle

Contemporain

XIXe siècle

Terres noires

Antiquité tardive ?

Sondage 43

Gallo-romain

Substrat plus ou moins anthropisé

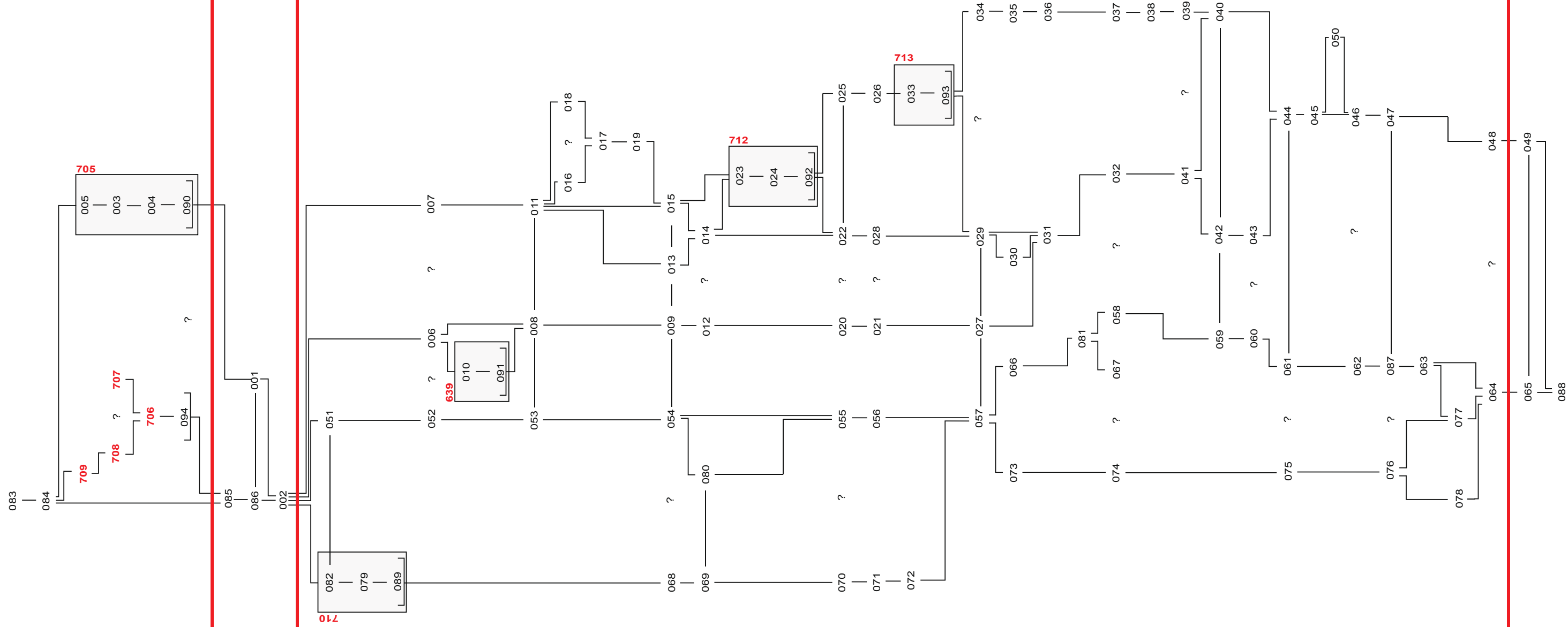



Planche 73
Sondage 44 - Plan en fin de fouille

SONDAGE 044 : CROQUIS

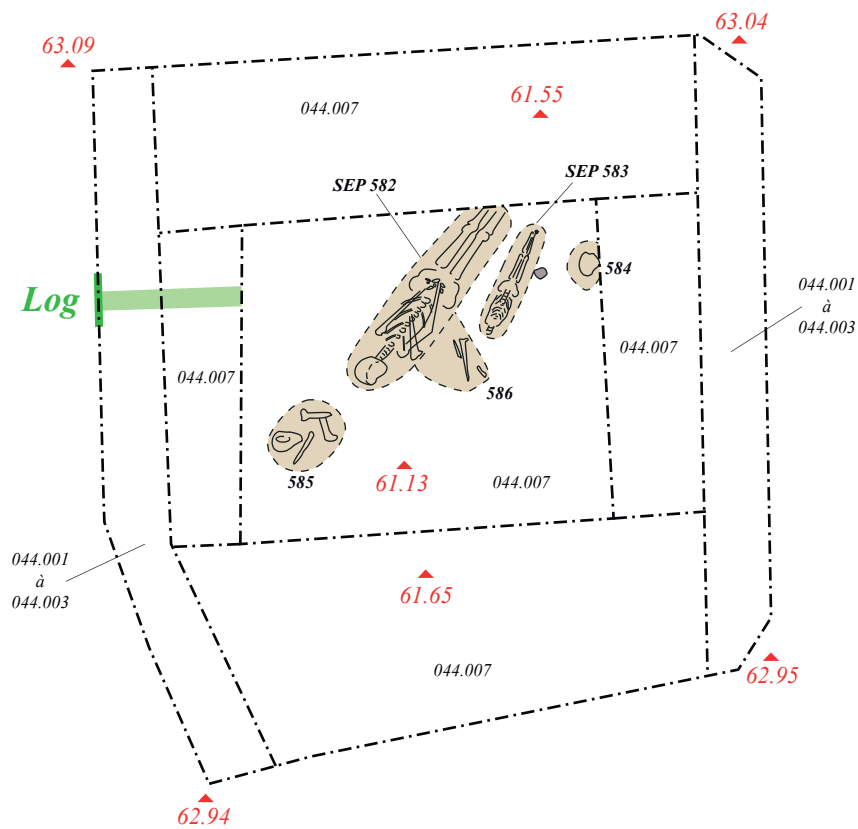
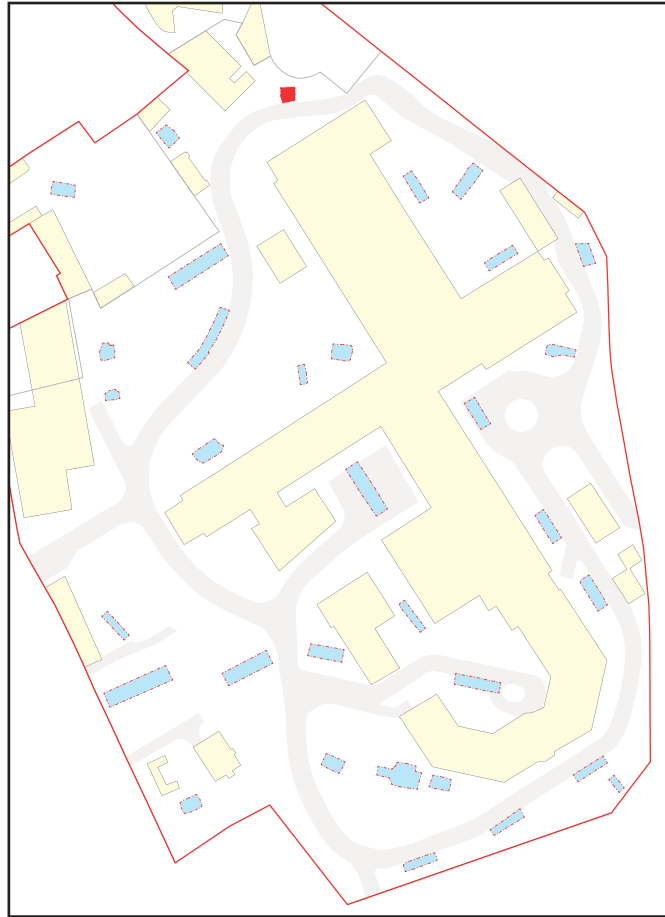
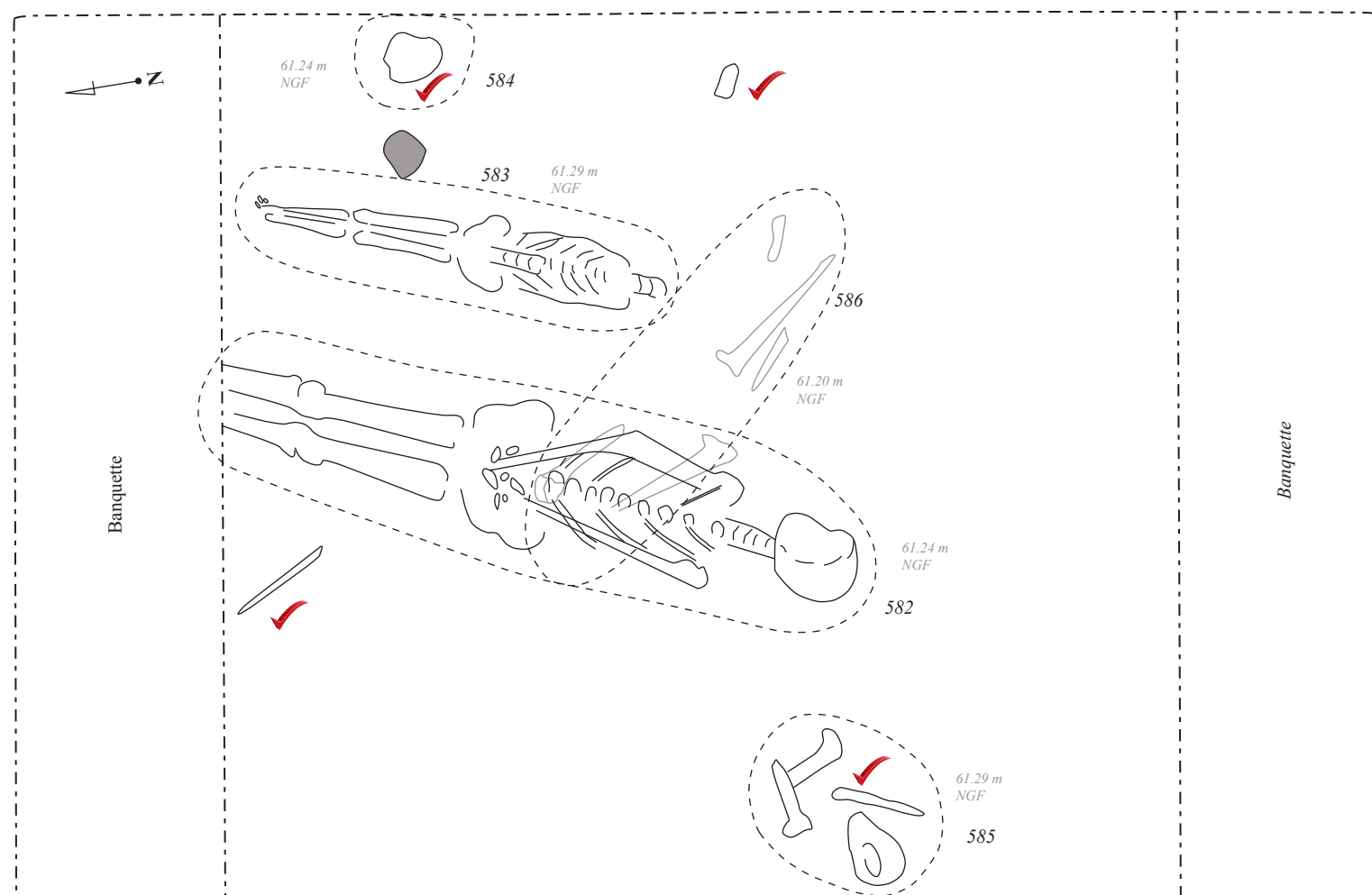

✓: Ossements humains sans connection et ne formant aucune entité.

582. Squelette humain - Individu adulte de sexe féminin, orienté tête au sud-ouest ; tête basculée sur la droite. Un os inférieur long appartenant à un autre individu (586 ?) est posé sur sa cage thoracique et est orienté sud-est/nord-ouest. Présence de nombreux tessons de céramique. Blocs calcaire (10 cm) ; fragments de TCA ; nombreux clous retrouvés autour du squelette (coffrage bois ?)

583. Squelette humain - Individu âgé de moins de trois ans inhumé « parallèlement » à 582, à hauteur des jambes de ce dernier. La tête et les pieds ont disparu. Ses membres inférieurs sont croisés ; nombreux clous, laissant penser à un coffrage.

584. Crâne humain isolé à l'est du sondage et à proximité de 583.

585. Restes humains - os longs et bassin n'apparaissant pas en connexion.

586. Restes humains - os longs à proximité sud de 582 et 583.



LOG : COUPE OUEST

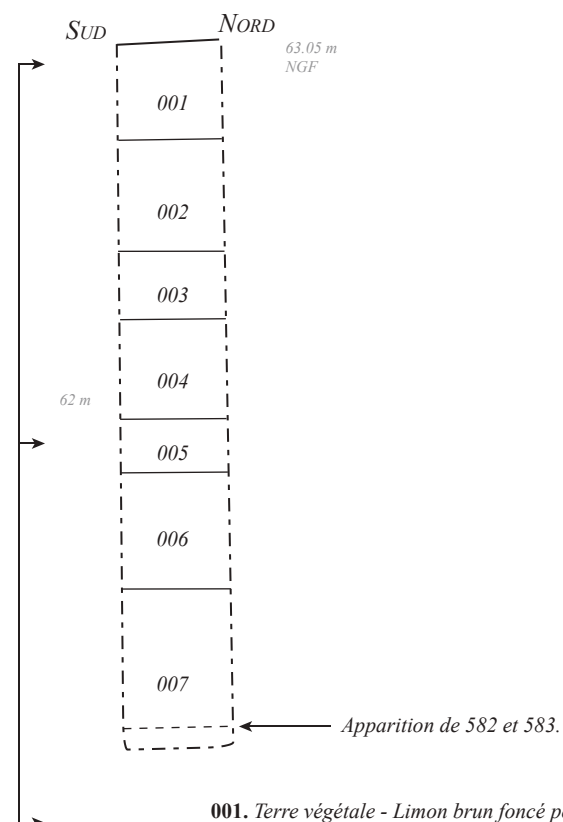

001. Terre végétale - Limon brun foncé peu compact avec rare cailloutis.

002. Remblai - Limon brun foncé, meuble et homogène avec quelques silex.

003. Remblai - Idem avec quelques gros silex.

004. Sol de gros silex assez aéré avec limon brun (recouvre canalisation désaffectée).

005. Sol ? - Limon brun foncé avec quelques gros silex.

006. Terres noires - Limon brun foncé avec micro-nodules de craie, compact et homogène.

007. Terres noires - Idem avec petits silex et os humains en vrac.

Dessin : K. Duval - P. Wech
D.A.O : K. Duval (MADE)

Planche 74
Sondage 44 - Log, photographies et
schéma de localisation des ensembles

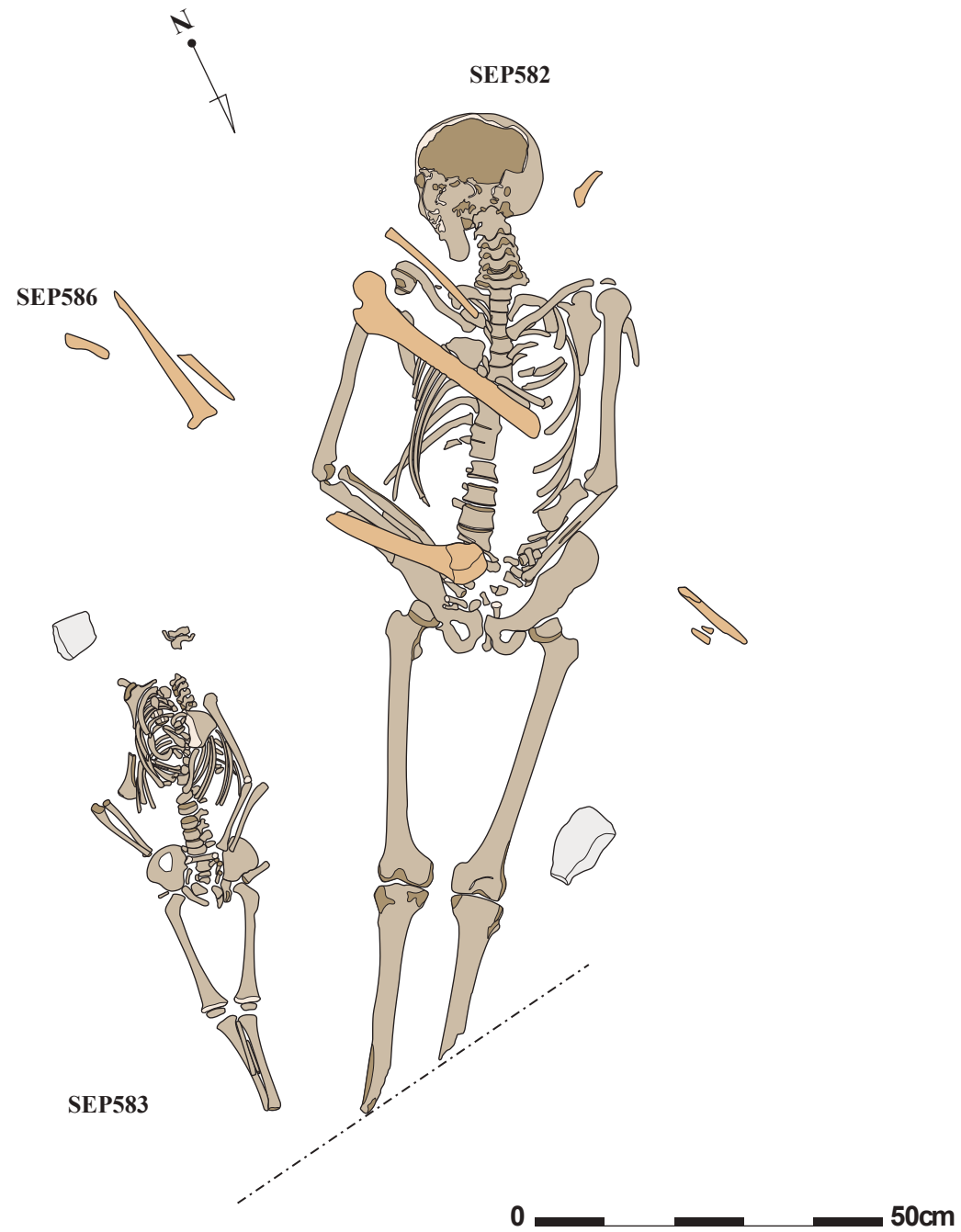

582. Squelette humain - Individu adulte de sexe féminin, orienté au sud et tête tournée vers l'est.
Un os inférieur long appartenant à un autre individu est posé sur sa cage thoracique et est orienté est-ouest.
Présence de nombreux tessons de céramique. Blocs calcaire (10 cm) ; fragments de TCA ;
nombreux clous retrouvés autour du squelette (coffrage bois ?)
583. Squelette humain - Individu âgé de moins de trois ans inhumé «parallèlement à 582», à hauteur
des jambes de ce dernier.
La tête et les pieds ont disparu. Ses membres inférieurs sont croisés.
Nombreux clous, laissant penser à un coffrage.
586. Restes humains - os longs à proximité sud de 582 et 583.

Dessin : K. Duval
D.A.O : K. Duval (MADE)

Planche 75
Sondage 44 - Relevé en plan des
sépultures 582, 583 et 586

Sondage 44

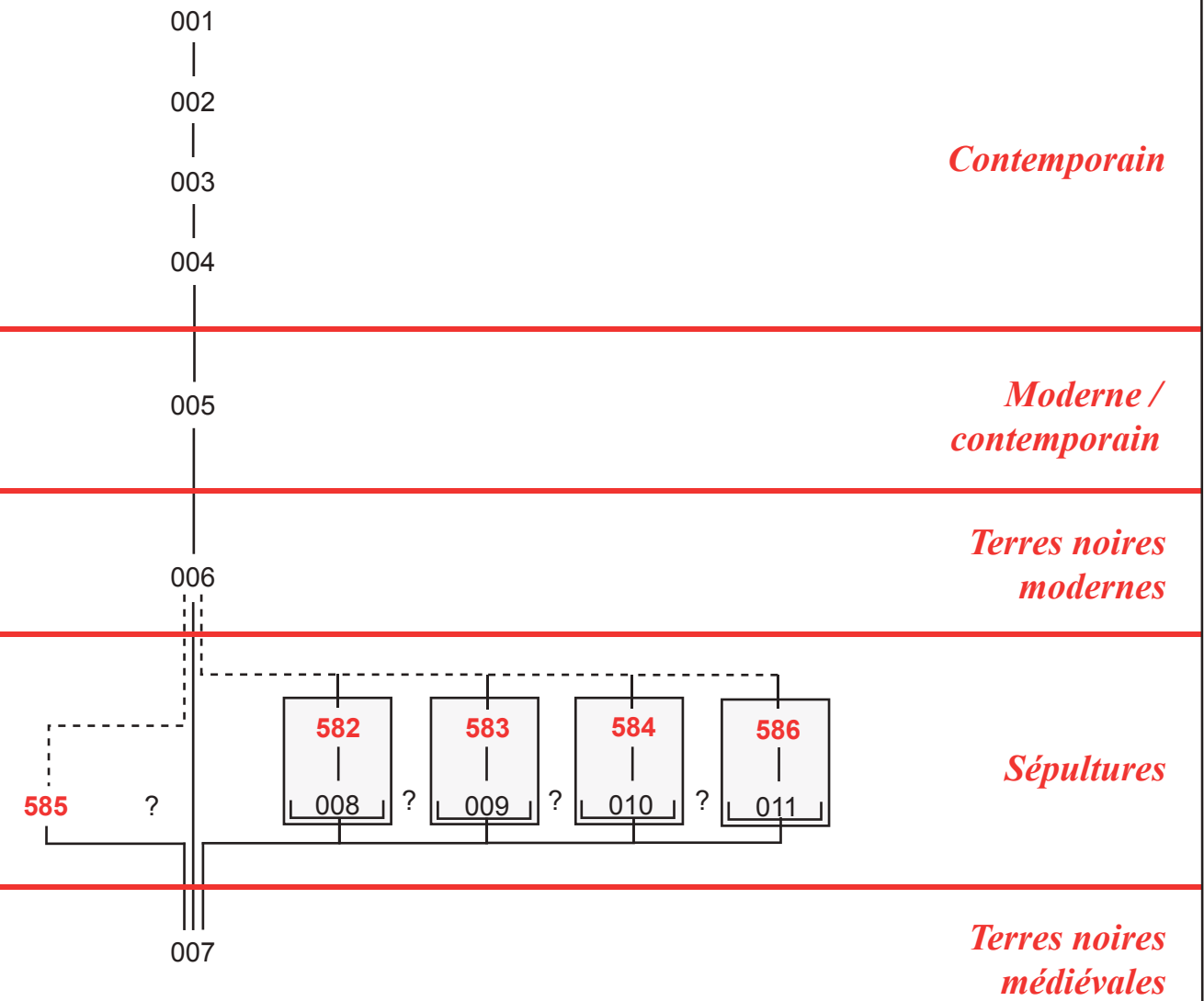



Planche 76
Sondage 51 - Plan en fin de fouille

COUPE 1



COUPE 2

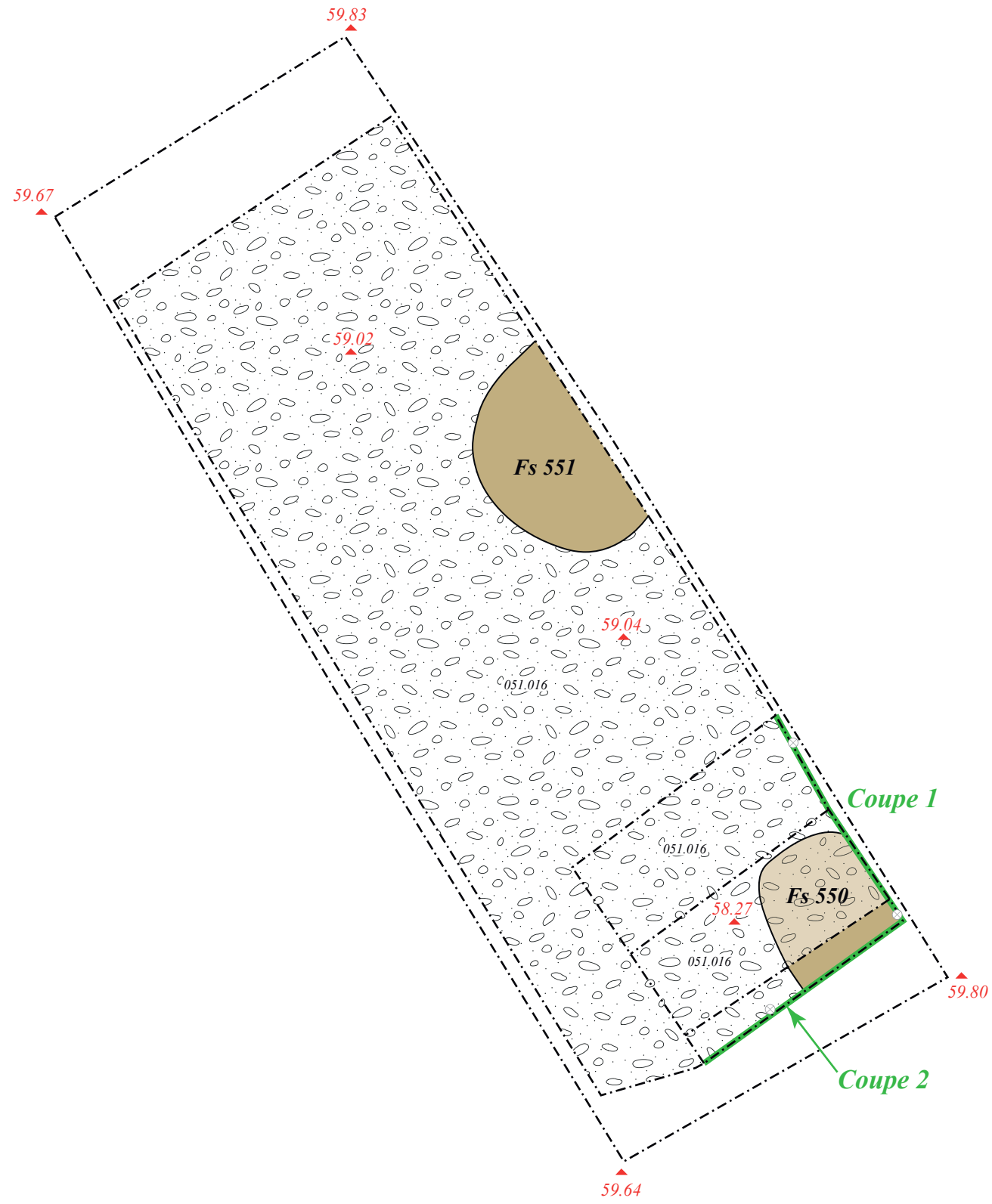
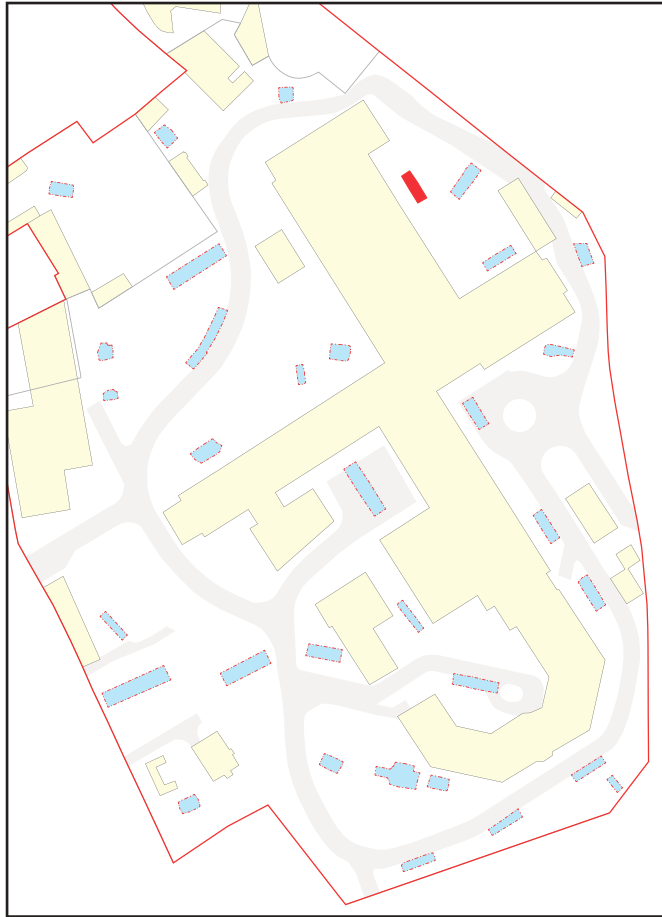
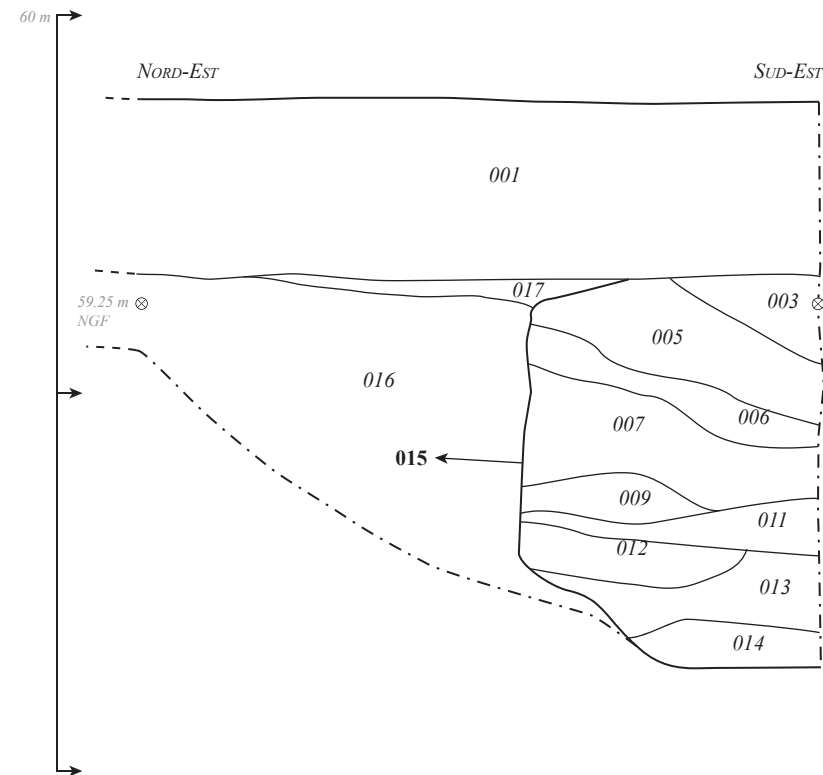
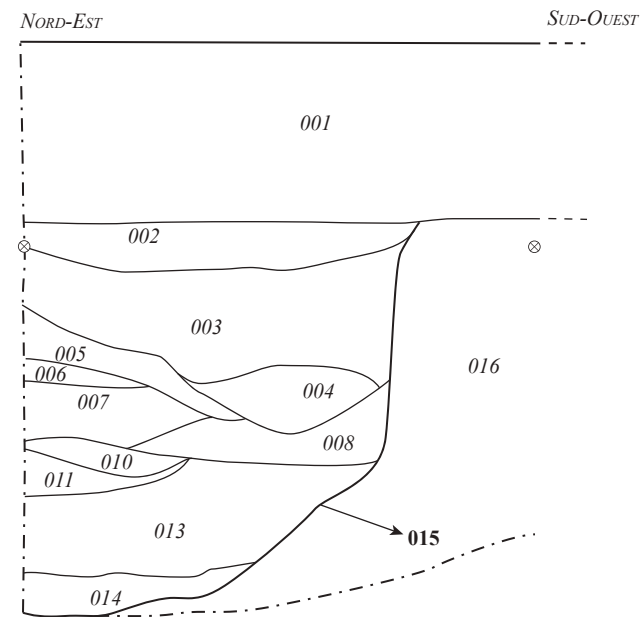

- 001.** Remblai - Enrobé et préparation de l'enrobé.
- 002.** Remblai - Limon argileux brun clair avec des nodules de craie et de charbon de bois et quelques petits cailloux.
- 003.** Remblai - Limon argileux brun gris avec quelques cailloux.
- 004.** Remblai - Limon argileux brun gris avec des silex (env. 10 à 15).
- 005.** Remblai - Limon argileux brun clair à gris vert avec des nodules de charbon de bois.
- 006.** Remblai - Limon argileux brun gris avec beaucoup de nodules de charbon de bois et des nodules de craie.
- 007.** Remblai - Limon argilo-sableux gris vert avec des nodules de charbon de bois et quelques petits cailloux.
- 008.** Remblai - Limon argileux brun clair à gris avec de petits blocs de craie et de mortier et des nodules de charbon de bois.
- 009.** Remblai - Limon argileux brun clair à gris.
- 010.** Remblai - Limon argileux graveleux gris avec quelques nodules de charbon de bois.
- 011.** Remblai - Limon argileux brun clair à ocre avec quelque cailloux.
- 012.** Remblai - Limon argileux gris ocre homogène.
- 013.** Remblai - Limon argilo-sableux gris à ocre avec des cailloux.
- 014.** Remblai - Limon argilo-sableux avec quelques nodules de charbon de bois et des silex roulés.
- 015.** Creusement de la fosse 550.
- 016.** Substrat - Grave à silex dans matrice argileuse brun orangée, compacte.
- 017.** Remblai XXe s - Limon noirâtre compact et homogène.



Dessin : A. Billaux
D.A.O : A. Billaux (MADE)

Planche 77
Sondage 51 - Coupes 1 et 2







Planche 78
Sondage 52 - Plan en fin de fouille

COUPE 1 : COUPE NORD-EST

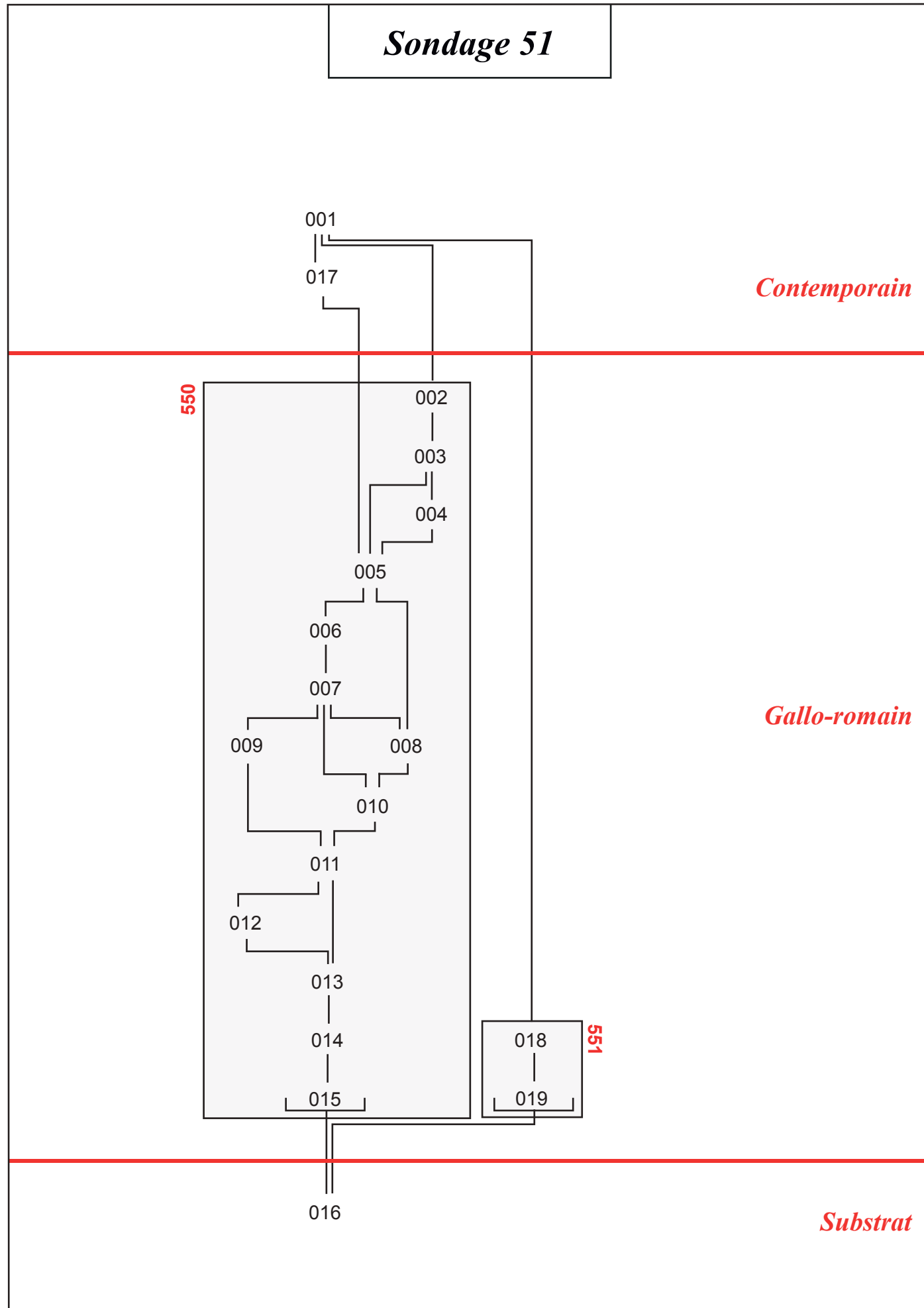
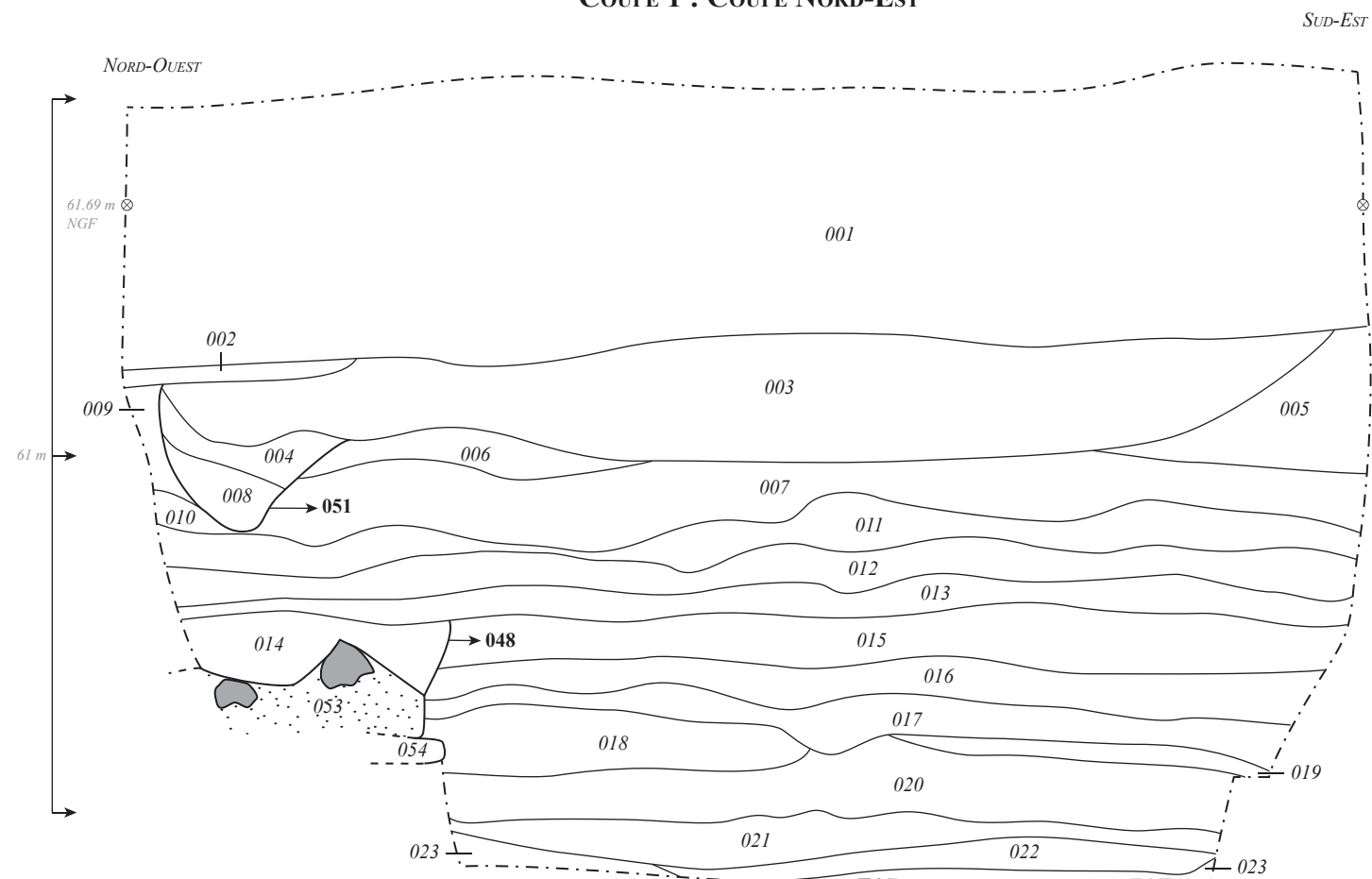

- 001. Terres noires - Limon argileux brun compact et assez homogène avec traces de mortier et silex.
- 002. Niveau de sol - Limon brun compact et hétérogène avec nodules de mortier.
- 003. Remblai - Limon gris-beige, compact et homogène avec des nodules de mortier épars.
- 004. Comblement du creusement - Limon argileux gris, compact et homogène.
- 005. Remblai - Limon argileux brun, compact et homogène avec traces de mortier.
- 006. Niveau de sol - Limon argileux brun, compact et homogène avec quelques nodules de mortier.
- 007. Niveau de sol - Limon argileux jaunâtre, compact et assez homogène avec quelques nodules et fragments de mortier, des traces de charbon de bois.
- 008. Comblement du creusement - Limon brun plus foncé et plus compact que 004, assez homogène avec quelques silex et nodules de mortier.
- 009. Remblai - Limon brun gris, compact et homogène.
- 010. Niveau de sol - Limon argileux brun, compact avec mortier.
- 011. Niveau d'occupation - Limon argileux brun gris, compact et hétérogène avec calcaire et nodules de mortier.
- 012. Niveau d'occupation - Limon argileux brun, compact et assez homogène avec silex, nodules de mortier et charbon de bois.
- 013. Niveau de sol - Limon gris mêlé à du mortier, compact.
- 014. Remblai de démolition - Limon sableux brun orangé, compact et homogène avec charbon de bois et nodules de mortier.
- 015. Remblai de démolition - Limon orangé, compact et homogène avec silex, cailloutis et nodules de mortier.
- 016. Niveau de sol - Limon argileux orangé compact et homogène avec cailloutis.
- 017. Niveau d'occupation - Limon argileux brun, compact et homogène avec mortier et silex.
- 018. Niveau de sol - Limon assez sableux brun, compact et homogène avec traces de mortier et charbon de bois.
- 019. Niveau de sol - Limon très argileux brun, compact et homogène.
- 020. Remblai - Limon argileux brun beige clair, compact et homogène avec quelques cailloux et traces de mortier.
- 021. Niveau d'occupation - Limon argileux brun gris clair, hétérogène avec traces de charbon de bois.
- 022. Niveau d'occupation - Limon argileux gris foncé, compact et homogène.
- 023. Dépôt alluvial - Limon argileux brun-gris, compact et homogène.
- 048. Creusement - Tranchée de récupération.
- 051. Creusement - Fosse ou TP tardif.
- 053. Elévation de MR544 - Maçonnerie de silex liée au mortier gris-jaune.
- 054. Fondation de MR544 - Semelle de craie damée.



0 1 m

Dessin : F. Laot, M. Gouvry - Lafon
D.A.O. : A. Billaux (MADE)

Planche 79
Sondage 52 - Coupe 1

COUPE 2 : COUPE NORD-EST / SUD-OUEST

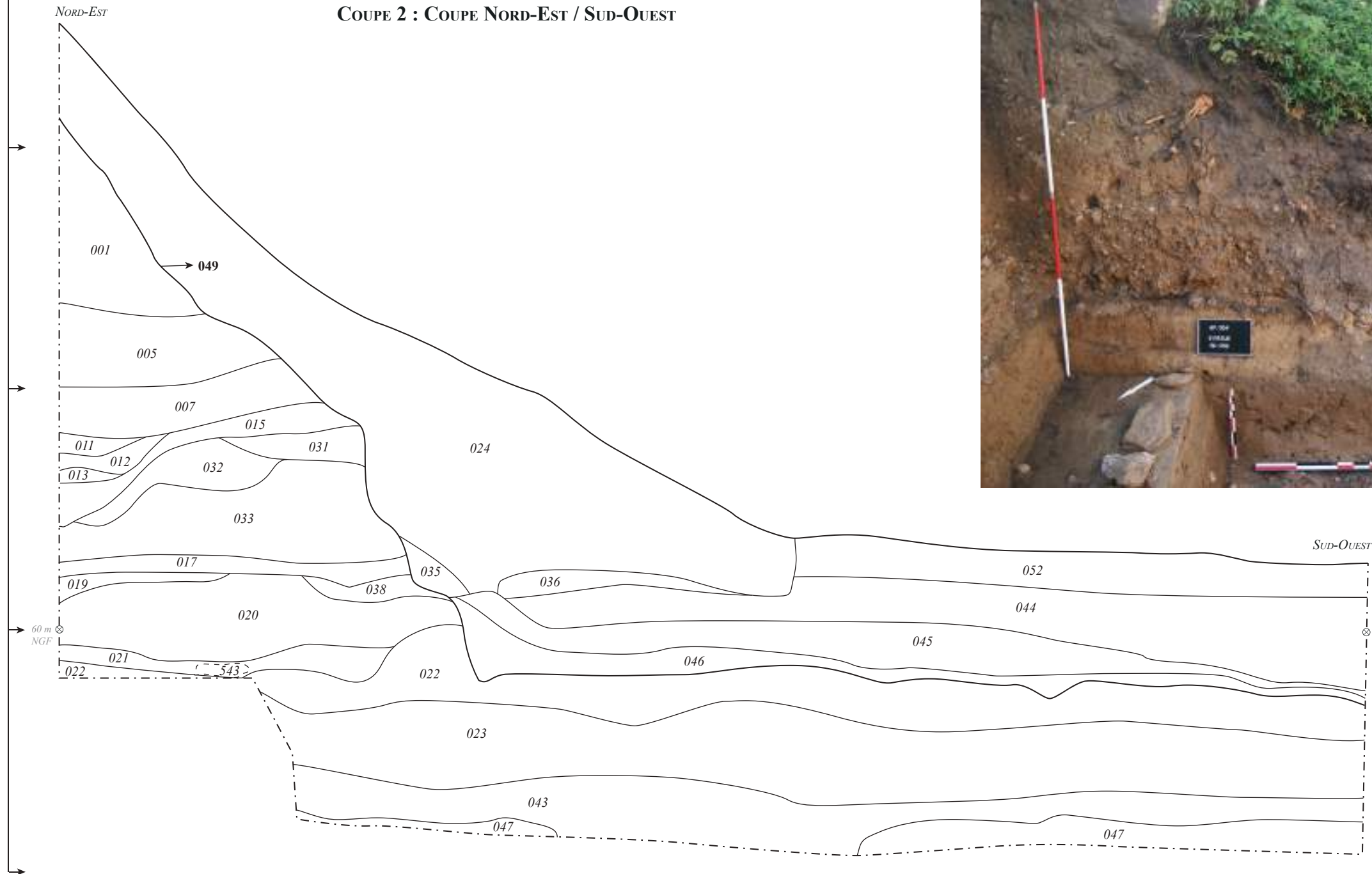

- 001. Terres noires - Limon argileux brun compact et assez homogène avec traces de mortier et silex.
- 005. Remblai - Limon argileux brun, compact et homogène avec traces de mortier.
- 007. Niveau de sol - Limon argileux jaunâtre, compact et assez homogène avec quelques nodules et fragments de mortier, des traces de charbon de bois.
- 011. Niveau d'occupation - Limon argileux brun gris, compact et hétérogène avec calcaire et nodules de mortier.
- 012. Niveau d'occupation - Limon argileux brun, compact et assez homogène avec silex, nodules de mortier et charbon de bois.
- 013. Niveau de sol - Limon gris mêlé à du mortier, compact.
- 015. Remblai de démolition - Limon orangé, compact et homogène avec silex, cailloutis et nodules de mortier.
- 017. Niveau d'occupation - Limon argileux brun, compact et homogène avec mortier et silex.
- 019. Niveau de sol - Limon très argileux brun, compact et homogène.
- 020. Remblai - Limon argileux brun beige clair, compact et homogène avec quelques cailloux et traces de mortier.
- 021. Niveau d'occupation - Limon argileux brun gris clair, hétérogène avec traces de charbon de bois.
- 022. Niveau d'occupation - Limon argileux brun foncé, compact et homogène.
- 023. Dépôt alluvial - Limon argileux brun gris, compact et homogène.
- 024. Terre végétale, remblai - Limon brun noir meuble, homogène.

- 031. Remblai ? - Limon argileux brun clair, compact et homogène avec traces de mortier et cailloutis.
- 032. Remblai - Limon brun, assez compact, avec beaucoup de cailloutis.
- 033. Niveau de sol - Limon brun, compact, avec silex et gros cailloux.
- 035. Béton XXe s.
- 036. Béton XXe s.
- 038. Niveau de sol - Limon argileux brun orangé, compact et homogène avec quelques cailloux et traces de charbon de bois.
- 043. Dépôt alluvial - Limon argileux gris clair, homogène et compact avec un important litage.
- 044. Préparation de l'enrobé - Sable comportant des silex.
- 045. Préparation de l'enrobé - Sable comportant des cailloux.
- 046. Niveau de piétinement - Limon argileux brun noir, compact avec traces de charbon de bois et mortier.
- 047. Substrat - Grave à silex dans une matrice argileuse brun orangé.
- 049. Creusement tranchée XXe siècle.
- 052. Enrobé et sous-couche.



Dessin : F. Laot
D.A.O. : A. Billaux (MADE)

Planche 80
Sondage 52 - Coupe 2

Contemporain

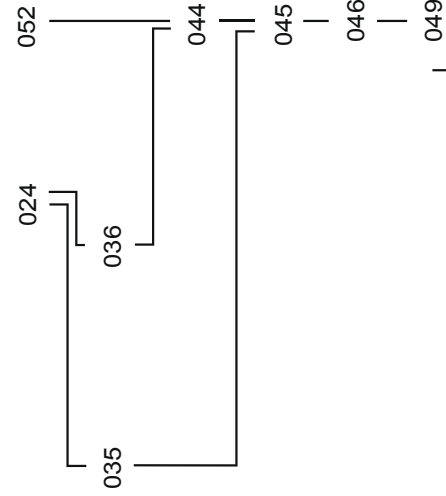

Terres noires

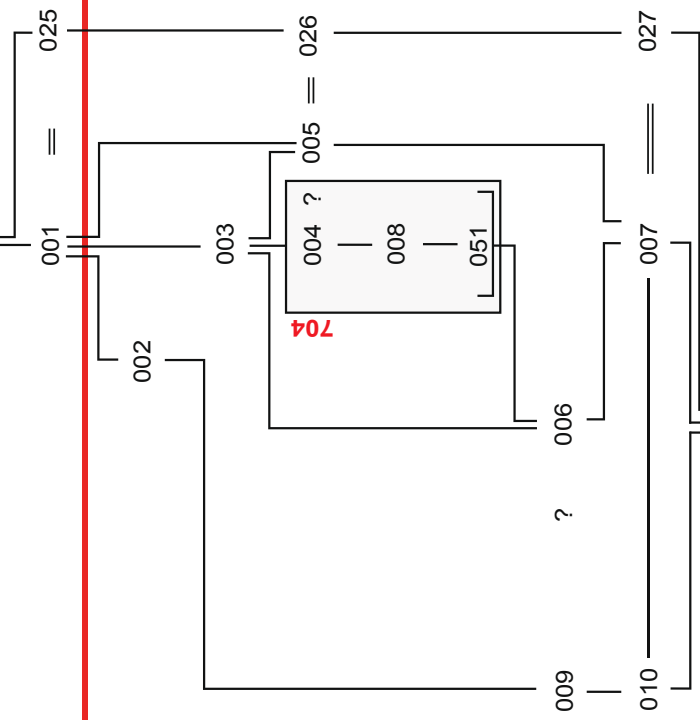

Sondage 52

Gallo-romain

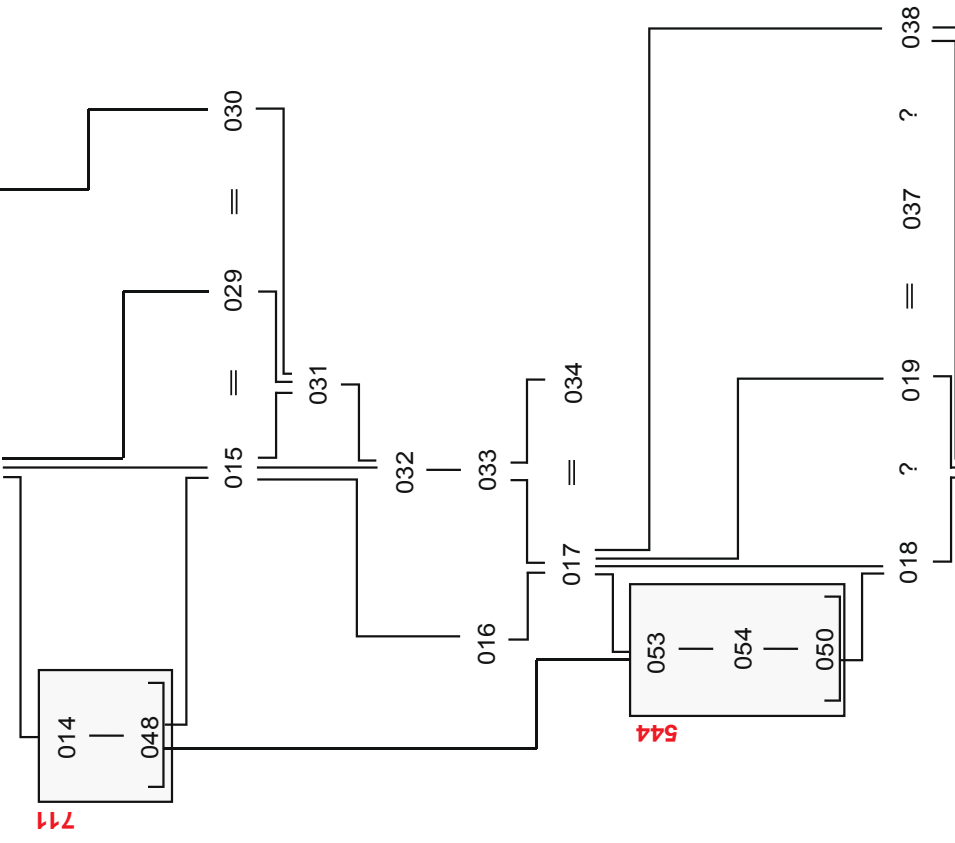

Alluvions

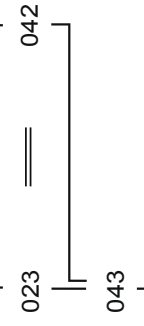

Substrat



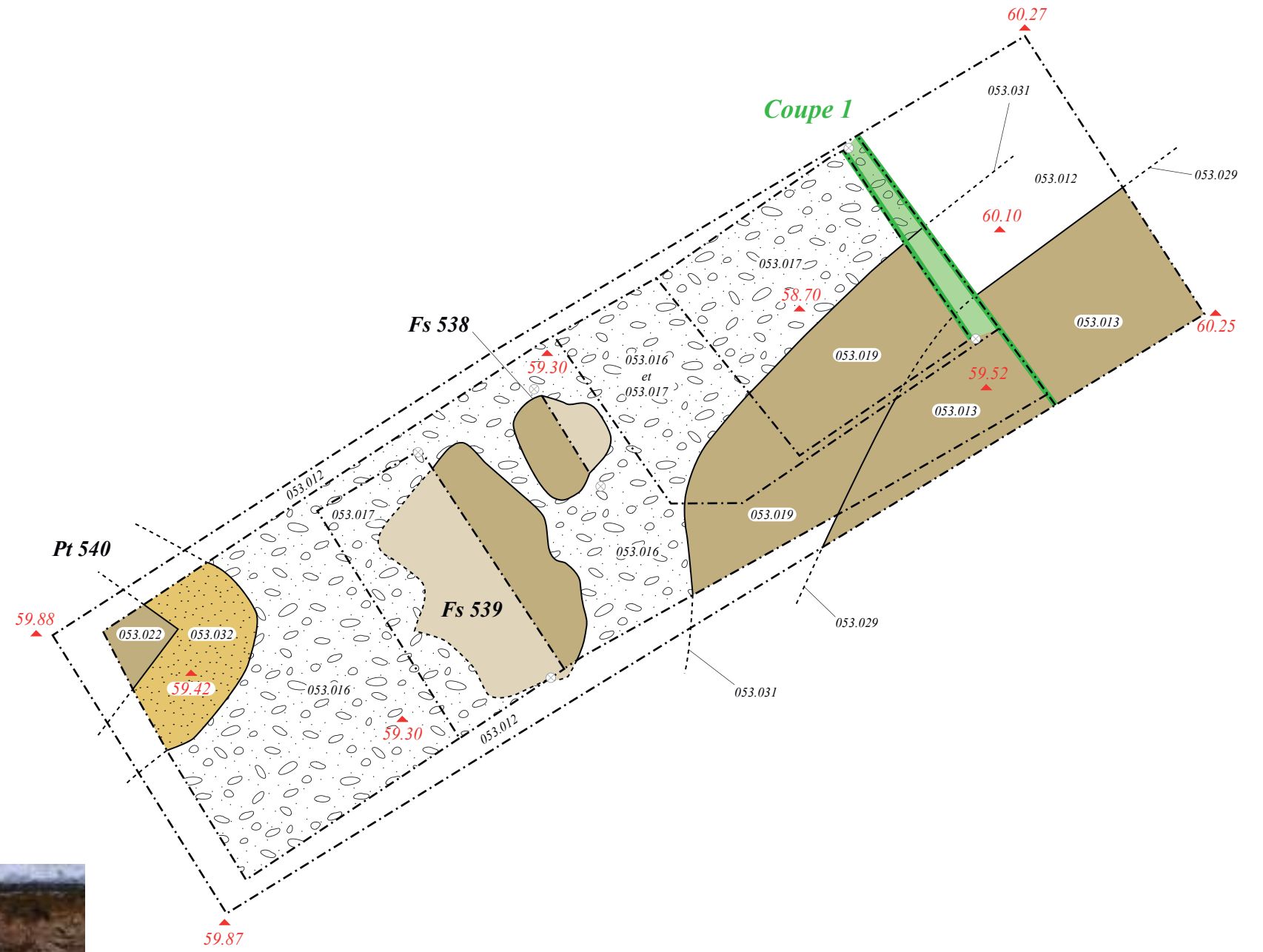

0 2 m
Planche 81
Sondage 53 - Plan en fin de fouille

COUPE 1 : COUPE NORD-OUEST / SUD-EST

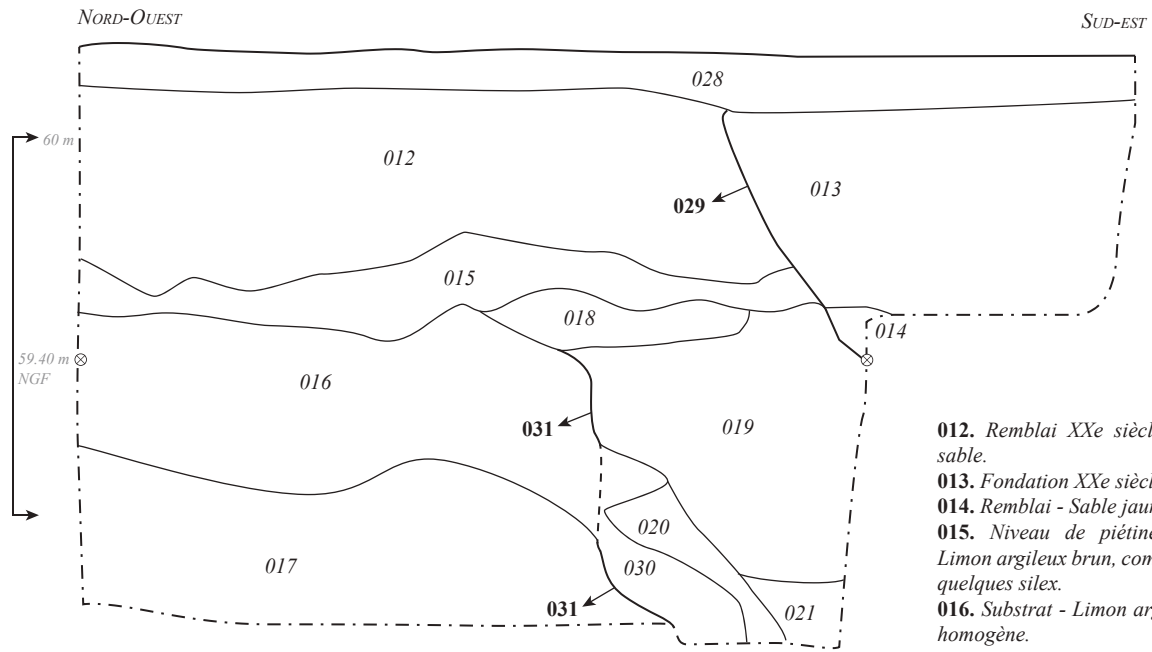

- 012. Remblai XXe siècle - Pierres mêlées au sable.
- 013. Fondation XXe siècle - Béton.
- 014. Remblai - Sable jaune clair.
- 015. Niveau de piétinement contemporain - Limon argileux brun, compact et homogène, avec quelques silex.
- 016. Substrat - Limon argileux orangé, compact homogène.
- 017. Substrat - Grave à silex mêlé à un limon argileux orangé.
- 018. Comblement du probable paléochenal 566 - Limon sableux brun clair, compact avec des inclusions de limon beige.
- 019. Comblement du probable paléochenal 566 - Limon sableux brun clair, moins compact qu'en



PLAN ET COUPE DE LA FOSSE 539

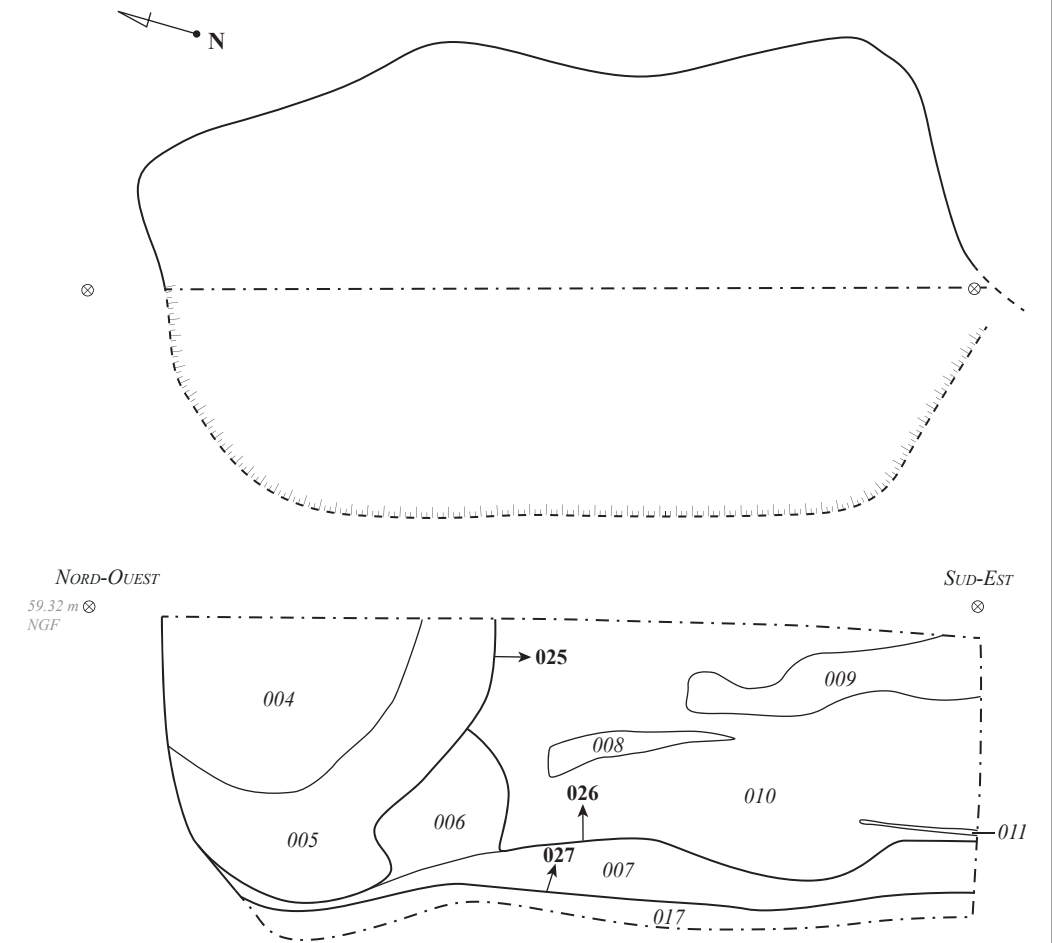

- 018, avec des traces de litage et quelques traces de charbon de bois.
- 020. Comblement du probable paléochenal 566 - Limon argileux brun, compact et oxydé.
- 021. Comblement du probable paléochenal 566 - Limon argileux brun à orangé, compact et homogène.
- 028. Enrobé contemporain.
- 029. Creusement pour les fondations de l'hôpital en 1963.
- 030. Affaissement des parois du probable paléochenal 566 - Même matrice que 016.
- 031. Creusement du paléochenal 566 ?

PLAN ET COUPE DE LA STRUCTURE 538

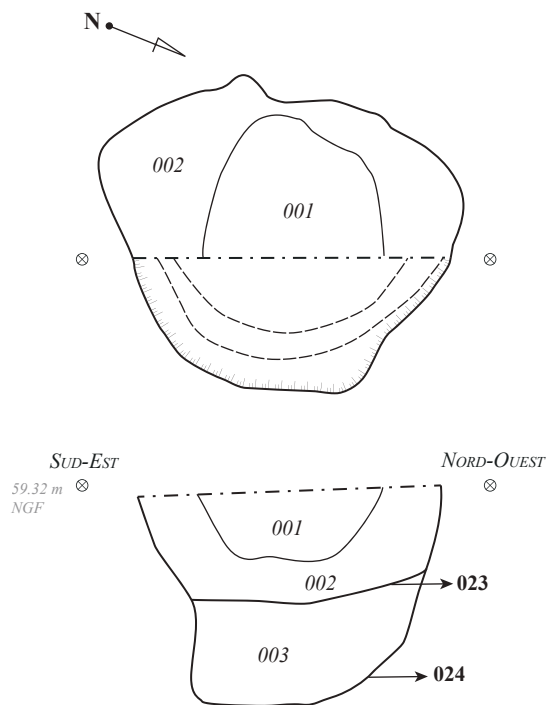

- 001. Négatif du poteau - Limon argileux gris à noir avec de nombreux nodules de charbon de bois et de nombreux morceaux de terre brûlée.
- 002. Calage - Limon argileux gris, homogène, avec quelques nodules de charbon de bois.
- 003. Remblai - Limon argileux gris avec quelques nodules de charbon de bois et des petites poches d'argile verte.
- 023. Creusement du TP538.
- 024. Creusement de la fosse 538.



- 004. Remblai - Limon argileux gris brun avec de nombreuses poches de LAO, de gros nodules de charbon de bois et quelques silex (env. 5 cm).
- 005. Remblai - Limon argileux gris foncé à noir avec de nombreux nodules de charbon de bois et quelques nodules de terre brûlée.
- 006. Remblai - Limon argileux beige très homogène.
- 007. Remblai - Limon argileux gris très homogène.
- 008. Remblai - Limon argileux gris vert avec charbon de bois.
- 009. Remblai - Limon argileux gris.
- 010. Remblai - Limon argileux gris noir avec de nombreux morceaux de charbon de bois, quelques nodules de terre brûlée et quelques silex.
- 011. Remblai - Fine couche de limon argileux noir.
- 017. Substrat - Grave à silex mêlé à un limon argileux orangé.
- 025. Recreusement partiel de la fosse 539.
- 026. Recreusement partiel de la fosse 539.
- 027. Creusement de la fosse 539.



Dessin : K. Duval - F. Laot
D.A.O. : A. Billaux (MADE)

Planche 82
Sondage 53 - Coupe 1 et relevés des structures reconnues

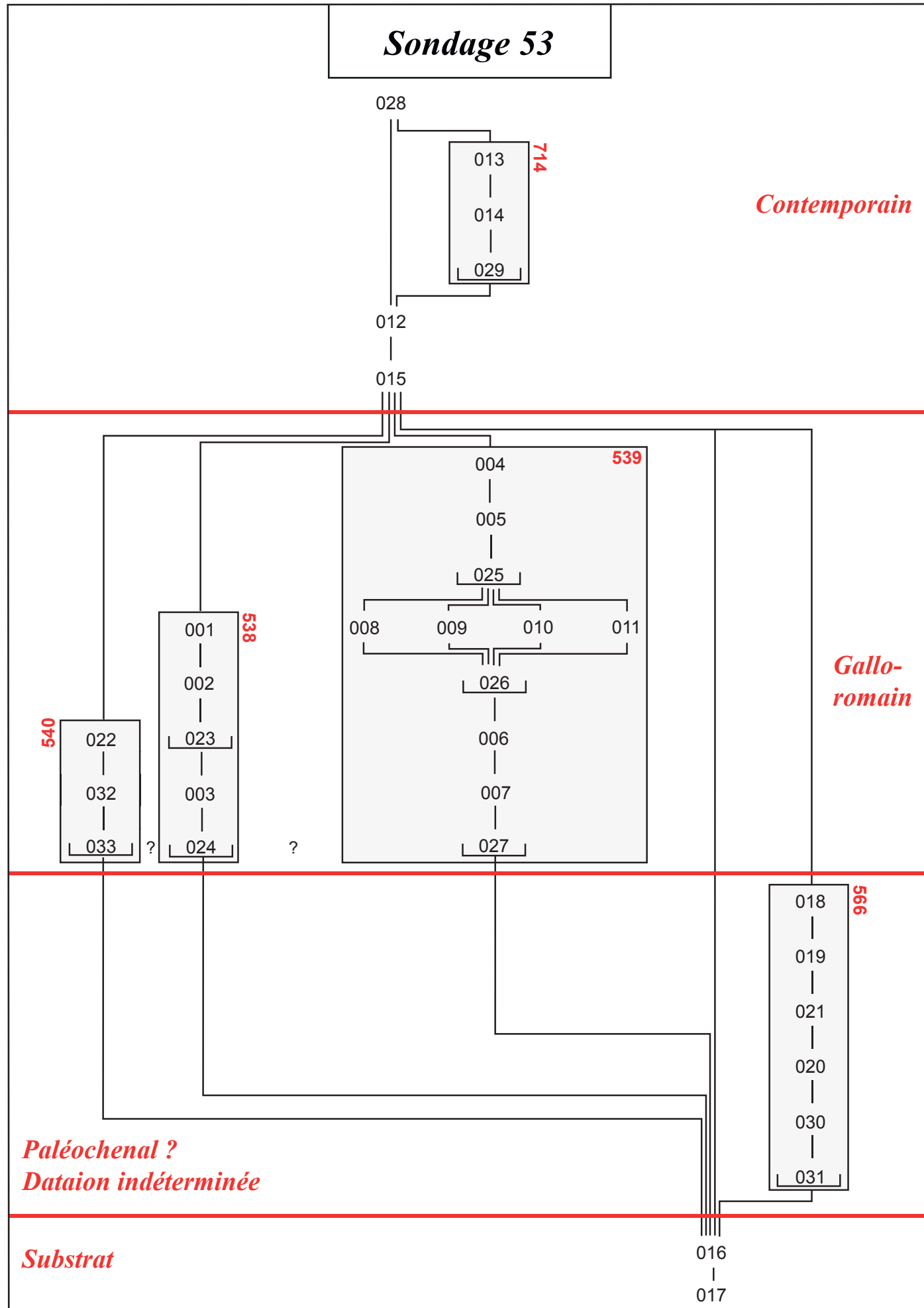



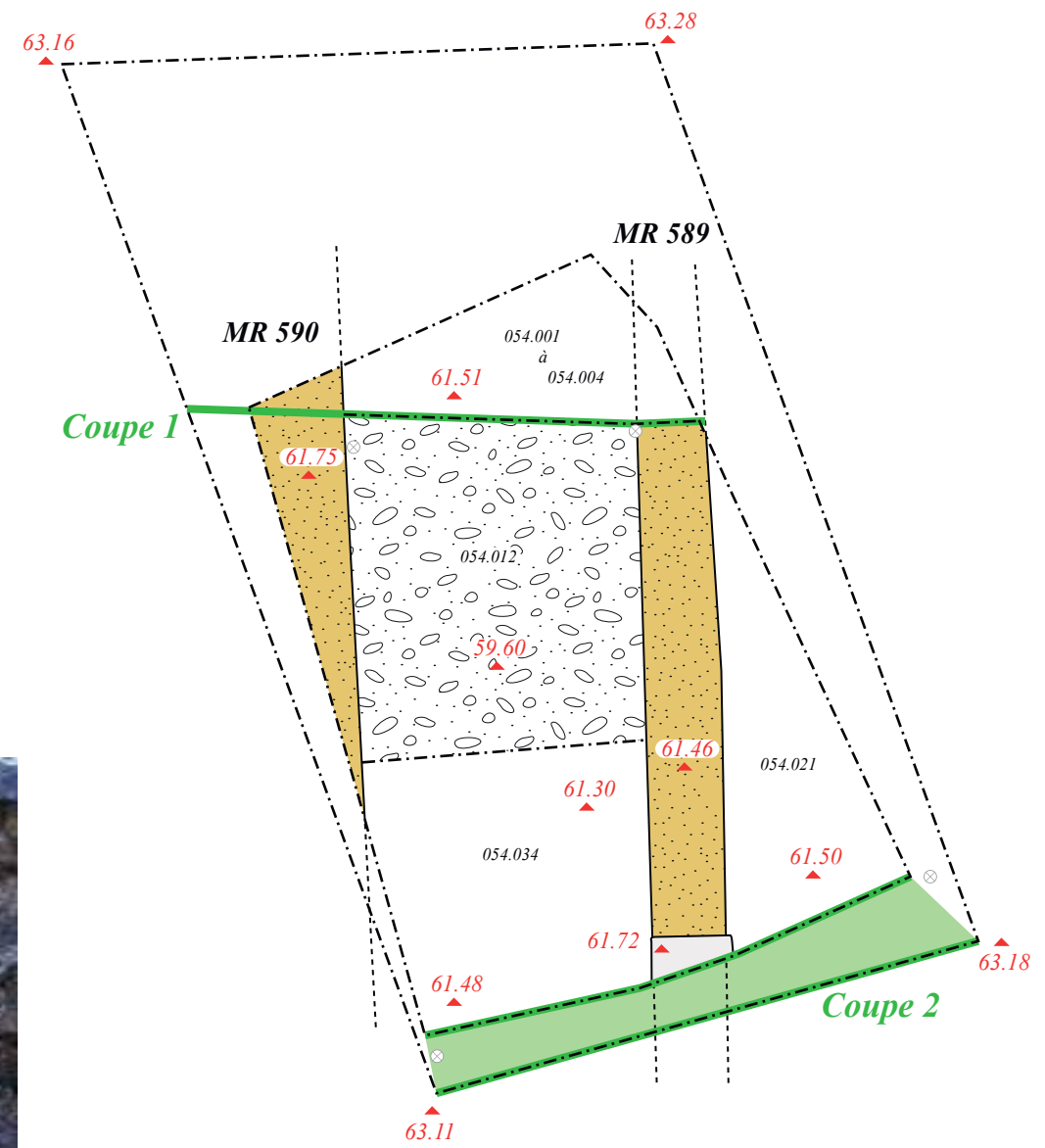
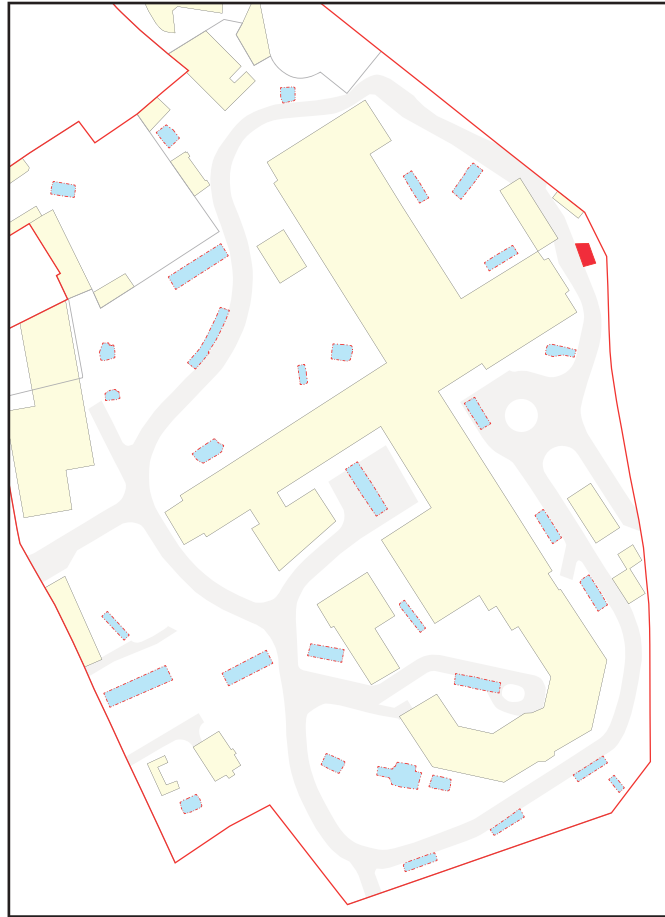

0 2 m
Planche 83
Sondage 54 - Plan en fin de fouille

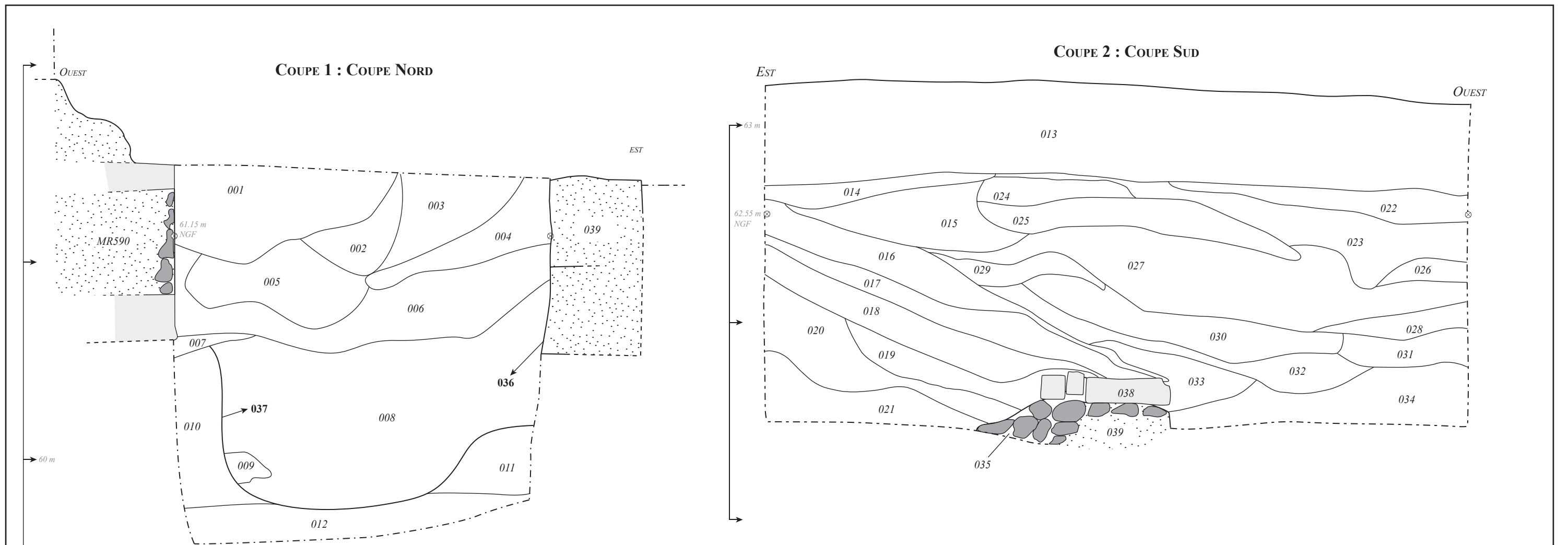

- 001. Remblai - Limon argileux brun, compact et hétérogène, avec mortier, TCA et silex.
- 002. Remblai - Limon argileux brun gris, compact et assez homogène, avec un fragment de mortier, et de rares cailloutis.
- 003. Remblai - Limon argileux brun, compact et assez homogène, avec des traces de mortier et de rares petits silex.
- 004. Remblai - Limon argileux brun gris, compact et assez homogène, avec quelques petits silex.
- 005. Remblai - Limon argileux gris, compact et homogène, avec quelques petits silex et des nodules de mortier.
- 006. Niveau de fonctionnement du canal - Limon argileux noir, compact et assez homogène, avec des fragments de mortier et de TCA.
- 007. Remblai - Limon argileux brun avec de nombreux petits silex et des traces de mortier.
- 008. Remblai - Limon brun foncé argileux et compact avec beaucoup de silex.
- 009. Remblai - Poche de sable.
- 010. Remblai - Limon argileux gris foncé, compact, avec des silex de taille moyenne et un bloc de craie.
- 011. Remblai - Limon argileux brun, compact, avec du cailloutis, des silex et des TCA.

- 012. Substrat - Grave de silex mêlée à un limon brun orangé.
- 013. Remblai - Enrobé.
- 014. Remblai - Limon brun gris hétérogène avec beaucoup de nodules calcaire.
- 015. Remblai - Limon sableux gris ; nodules de calcaire et de mortier, TCA.
- 016. Sol - Limon sableux orangé ; nodules de calcaire ; rares cailloutis ; céramique.
- 017. Occupation - Limon sableux brun gris foncé, homogène.
- 018. Occupation - Limon sableux brun gris clair ; rares petits silex.
- 019. Occupation - Limon sableux brun foncé, homogène.
- 020. Occupation - Limon sableux brun ; quelques petits et moyens silex.
- 021. Sol ou occupation - Limon brun foncé ; moyens silex.
- 022. Remblai - Limon argileux brun gris foncé compact ; nodules de calcaire, éclats de TCA, cailloutis.
- 023. Remblai - Limon brun très hétérogène avec blocs et nodules de chaux ; TCA, goudron (?), silex.
- 024. Remblai - Limon sableux brun beige ; TCA, silex.
- 025. Remblai - Limon argileux orangé compact ; cailloutis, nodules de calcaire.
- 026. Remblai - Limon argileux brun orangé compact ; petits et grands silex, nodules de calcaire.
- 027. Remblai - Limon très sableux beige ; TCA, nodules de calcaire, petits et moyens silex.
- 028. Remblai - Limon argileux brun compact ; cailloutis.
- 029. Remblai - Limon brun noir ; cailloutis, nodules calcaire, céramique.
- 030. Remblai - Limon sablo-argileux brun ; nodules calcaire, TCA, rares cailloutis.
- 031. Remblai - Limon brun foncé ; cailloutis.
- 032. Remblai - Limon brun noir ; beaucoup de nodules calcaire, cailloutis, silex.
- 033. Remblai - Limon sableux brun gris ; rares petits silex.
- 034. Remblai - Limon sablo-argileux brun foncé ; cailloutis.
- 035. Remblai - Blocs de silex dans matrice de limon brun très arasé.
- 036. Creusement de la tranchée de fondation de MR589.
- 037. Creusement ou recréusement du canal (état ancien).
- 038. Parapet de MR589 en dalles de calcaire.
- 039. Elévation de MR589 - Maçonnerie de silex liée au mortier jaune.
- MR590. Maçonnerie de silex liée au mortier rose orangé et présentant un parement de moyen appareil calcaire constitué de remplois.



Dessin : F. Laot
D.A.O. : A. Billaux - K. Duval (MADE)

Planche 84
Sondage 54 - Coupes 1 et 2

Sondage 54

Contemporain

Moderne

Substrat

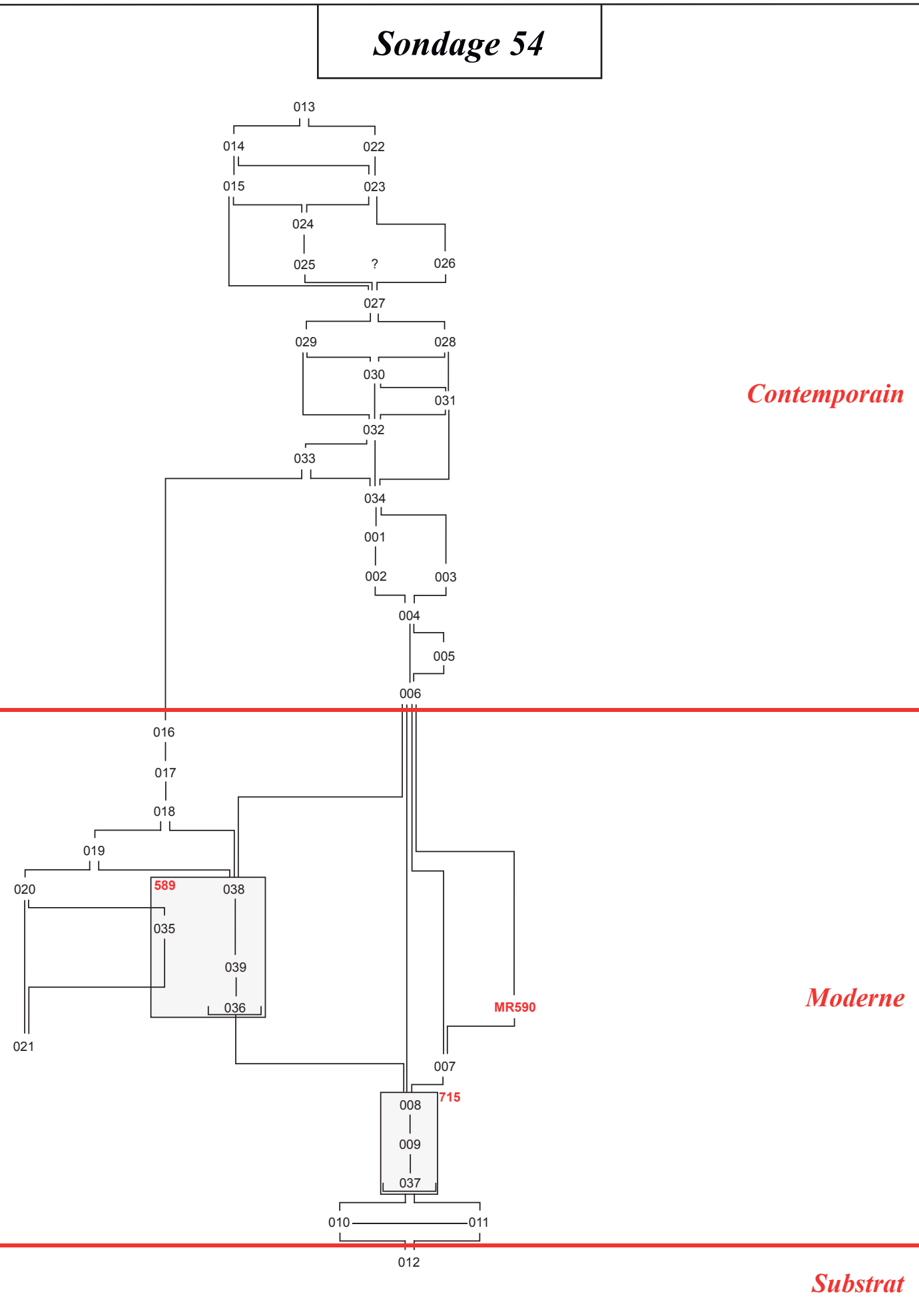





Planche 85
Sondage 61 - Plan en fin de fouille

COUPE 1 : COUPE SUD



- 001. Terre végétale - Limon brun à brun foncé, homogène et meuble.
- 002. Remblai contemporain - Limon sableux brun très meuble ; moyens silex ; briquettes ; quelques blocs calcaire ; béton armé.
- 003. Comblement de la tranchée de fondation de MR627 - Silex moyens avec mortier rose dans limon sableux brun.
- 004. Remblai ? - Limon sableux brun clair ; petits nodules calcaire ; quelques petits silex.
- 005. Remblai - Limon sableux brun foncé ; moyens silex ; petits nodules de mortier jaune ; quelques charbons de bois en partie haute.
- 006. Remblai - Limon sableux brun très riche en moyens silex ; gros fragments de mortier orangé ; quelques éclats et blocs calcaire.
- 007. Remblai - Idem 006 mais mortier à l'état de nodules.
- 008. Remblai - Limon sableux brun clair très riche en nodules de mortier orangé ; rares petits et moyens silex.
- 009. Remblai de démolition - Silex moyens et quelques petits blocs calcaire plus ou moins assisés dans mortier jaune.
- 010. Remblai - Limon sableux brun foncé ; quelques moyens silex et blocs calcaire ; mortier jaune orangé.
- 011. Remblai de démolition, démolition de MR621 ? Gros silex dans mortier orangé en partie haute ; gros silex dans mortier et limon sableux brun en partie basse.
- 012. Remblai - Limon sableux brun clair riche en nodules de mortier jaune ; moyens silex ; quelques fragments de TCA ; rares éclats de calcaire.
- 013. Remblai - Idem mais limon brun foncé et moins de nodules de mortier.
- 014. Remblai - Limon sableux brun clair très riche en poches de mortier orangé ; quelques petits nodules de calcaire.
- 015. Sol ? - Limon sableux brun jaune très riche en nodules et fragments de mortier jaune ; quelques moyens silex ; petits blocs calcaire.
- 016. Remblai ? - Limon sableux brun-jaune ; gros fragments de mortier jaune (moins que dans 015).
- 017. Occupation ? - Limon sableux brun ; petits silex ; quelques fragments de mortier jaune ; éclats calcaire ; rares TCA.
- 018. Remblai - Limon sableux brun jaune ; quelques éclats calcaire ; fragments de mortier jaune ; rares petits silex.
- 019. Remblai - Limon sableux brun riche en nodules de mortier jaune ; rares petits silex ; éclats calcaire.
- 020. Remblai - Limon sableux brun jaune riche en nodules/éclats de calcaire ; petits et moyens silex ; nodules de mortier.
- 021. Remblai - Limon sableux brun foncé ; nodules de calcaire et de mortier jaune ; rares éclats de TCA ; quelques gros silex et blocs calcaire.
- 022. Remblai - Limon sableux brun jaune riche en nodules de mortier jaune ; quelques nodules et éclats de calcaire ; rares petits silex.
- 025. Fondation de MR627 ? - Gros silex liés au mortier rose orangé.
- 026. Creusement de la tranchée de fondation de MR627.
- 027. Enduit de réfection de MR625 - Béton contemporain.
- 028. Creusement de la tranchée de récupération de MR621.
- 029. Creusement de fonction indéterminée.
- MR620. Maçonnerie de gros silex liée à l'argile orangée.
- MR621. Maçonnerie de silex liée au LAO avec enduit de mortier rose.
- MR625. Silex moyens liés au mortier beige à grosses assises plus ou moins régulières (10 assises maximum) selon la pente naturelle ; quelques rares blocs calcaire.
- MR627. Mur effondré - 6 assises de briques conservées liées au mortier rose (hydraulique ?) ; partie basse en silex liés au mortier rose.

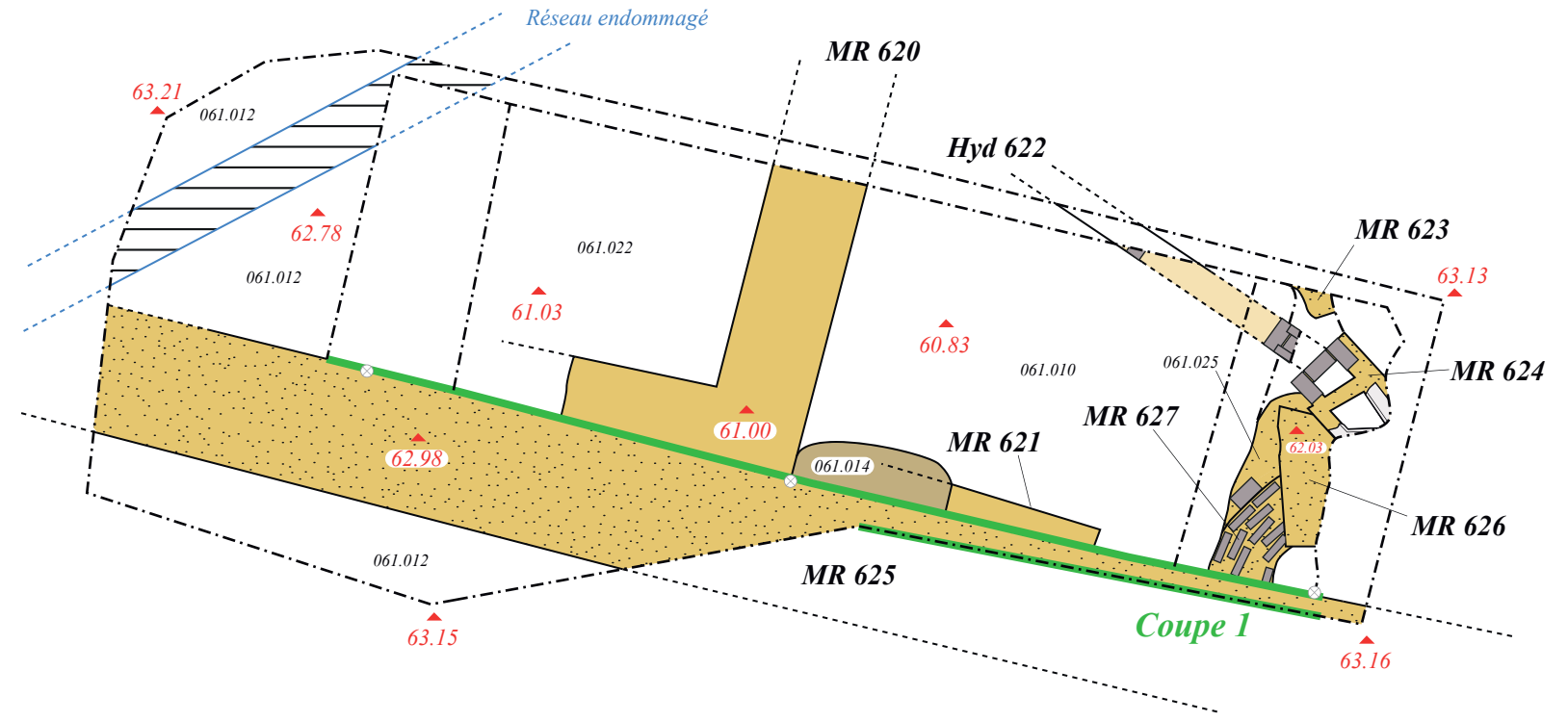
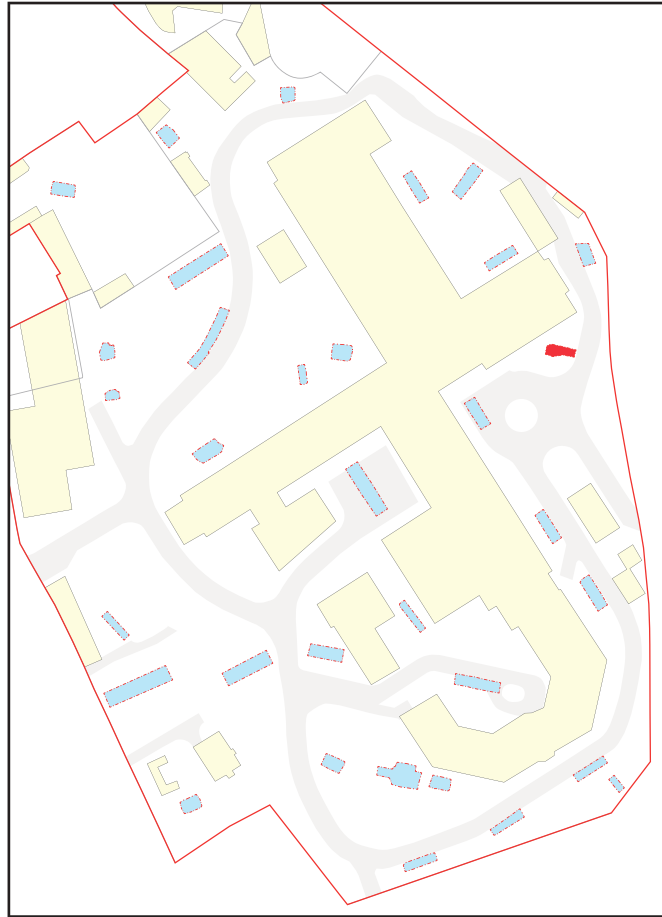
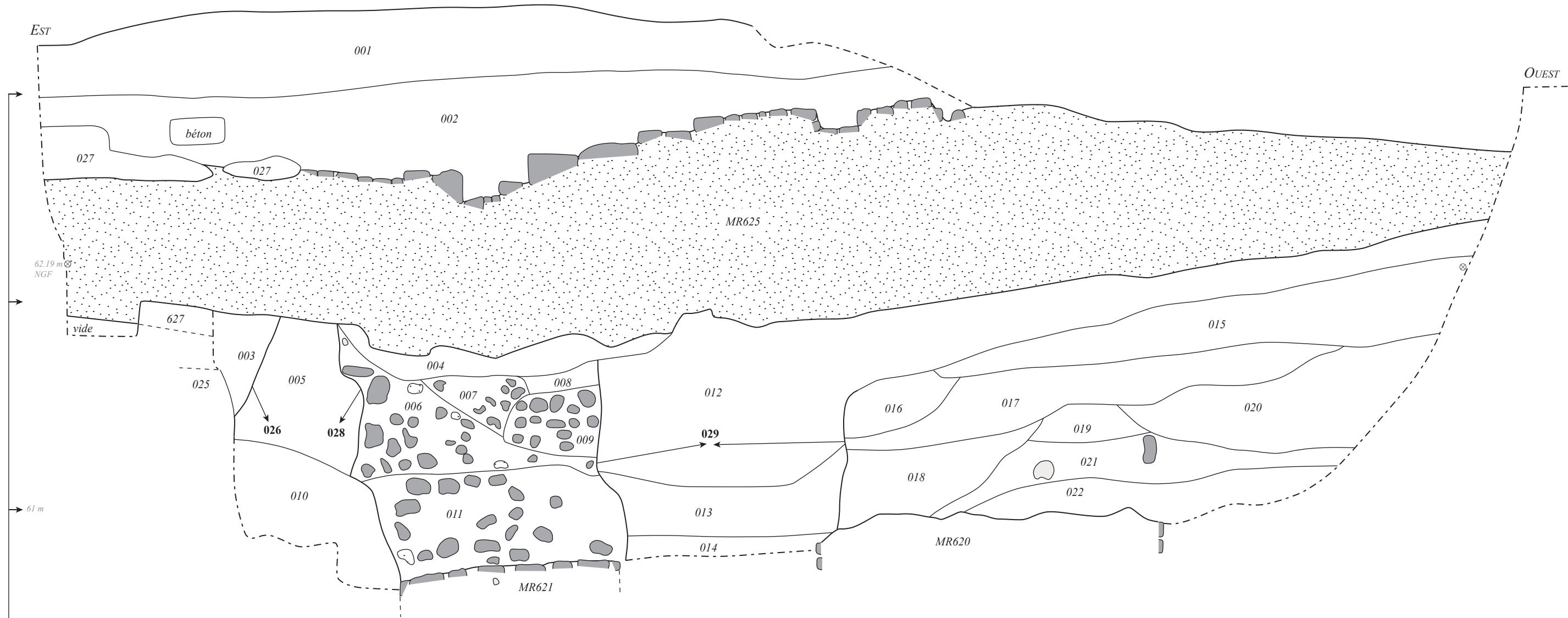

Dessin : D. Théolas
D.A.O. : K. Duval (MADE)

Planche 86
Sondage 61 - Coupe 1



Planche 87
Sondage 61 - Coupe 1
(photographies)

Sondage 61

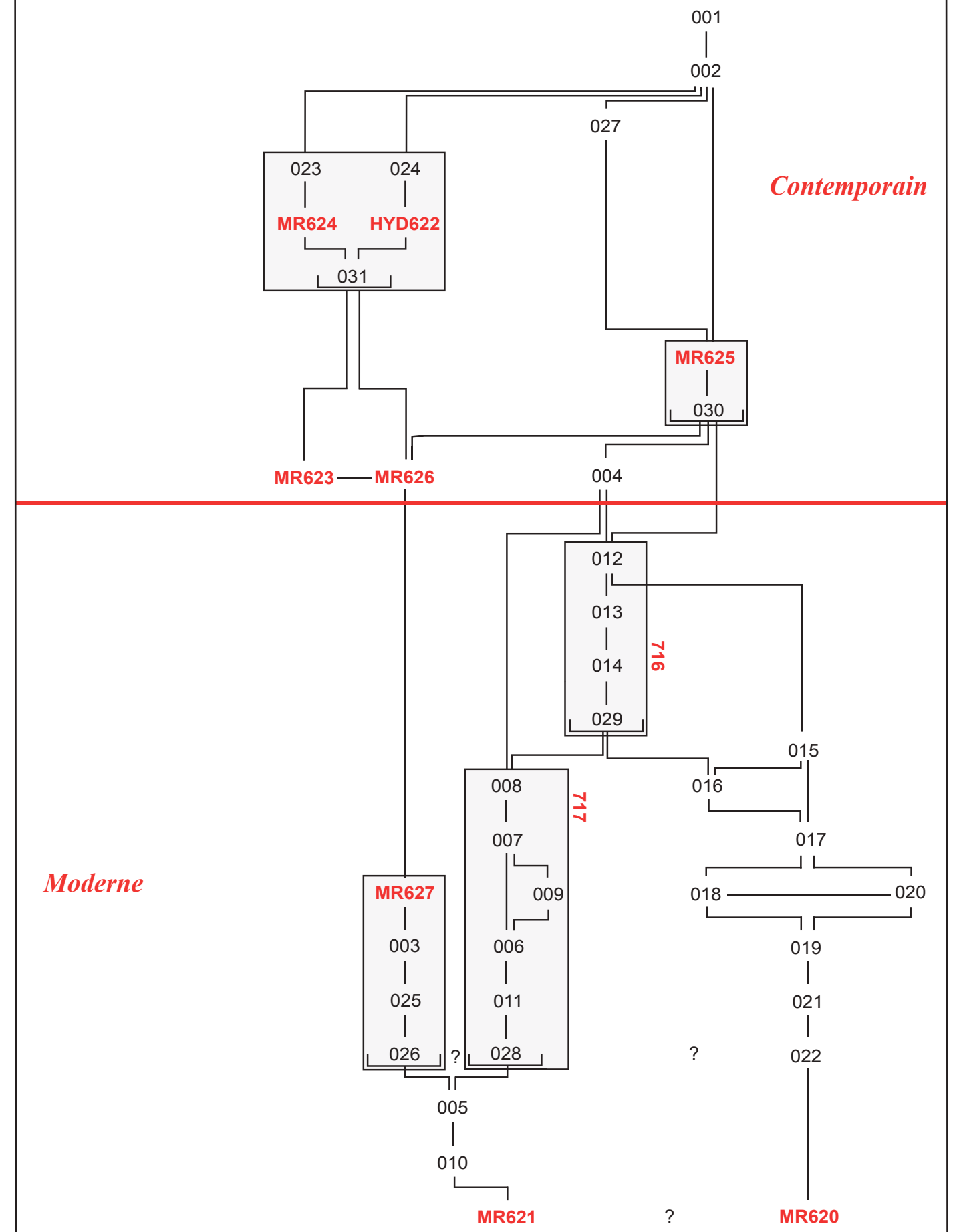



Planche 88
Sondage 62 - Plan en fin de fouille

LOG : COUPE EST



- 001. Sol actuel - bitume + grave orangée meuble.
- 002. Remblai - Limon brun noir avec blocs de craie ; poches de mortier et de craie ; brique, faïence, os.
- 003. Remblai - Limon brun à brun clair, homogène.
- 004. Remblai - Limon brun à noir, homogène ; nodules et petits fragments de charbon de bois.
- 005. Remblai - Limon brun foncé avec quelques petits silex ; quelques petits blocs de craie, quelques petits fragments de mortier.
- 006. Remblai - Limon brun gris ; petits silex ; nodules de craie, quelques petits fragments de mortier.
- 007. Remblai - Limon brun foncé peu compact ; petits et moyens silex, nodules et fragments de craie et de mortier.
- 008. Remblai - Limon brun à brun clair compact ; petits et moyens silex, nodules de mortier et de craie.
- 009. Remblai - LAO mêlé à du limon brun peu compact ; silex moyens.
- 010. Remblai - LAO compact ; silex moyens.
- 011. Substrat - LAO ; silex moyens.
- 012. Substrat - Silex contenus dans matrice argilo-sableuse noire.

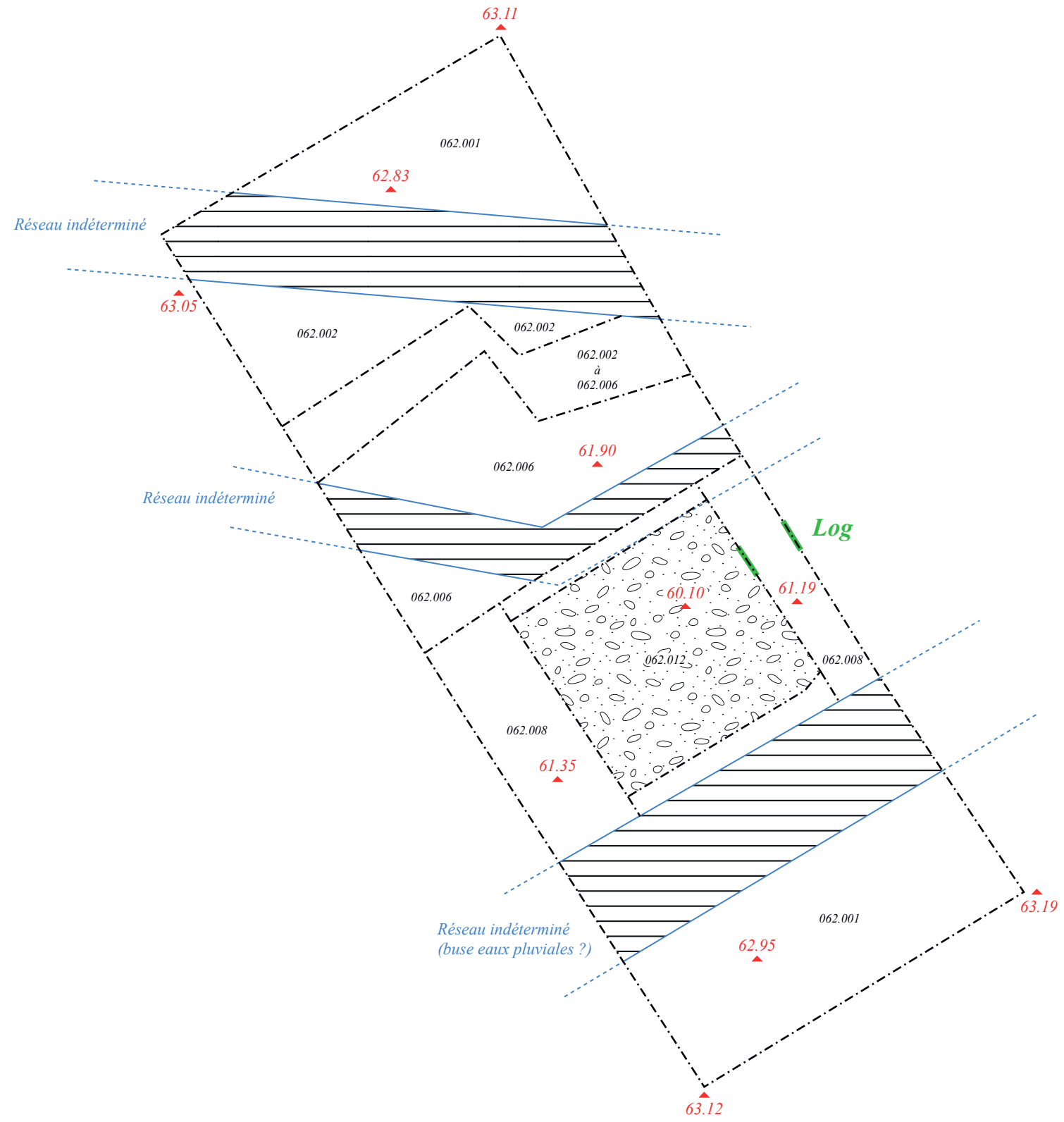
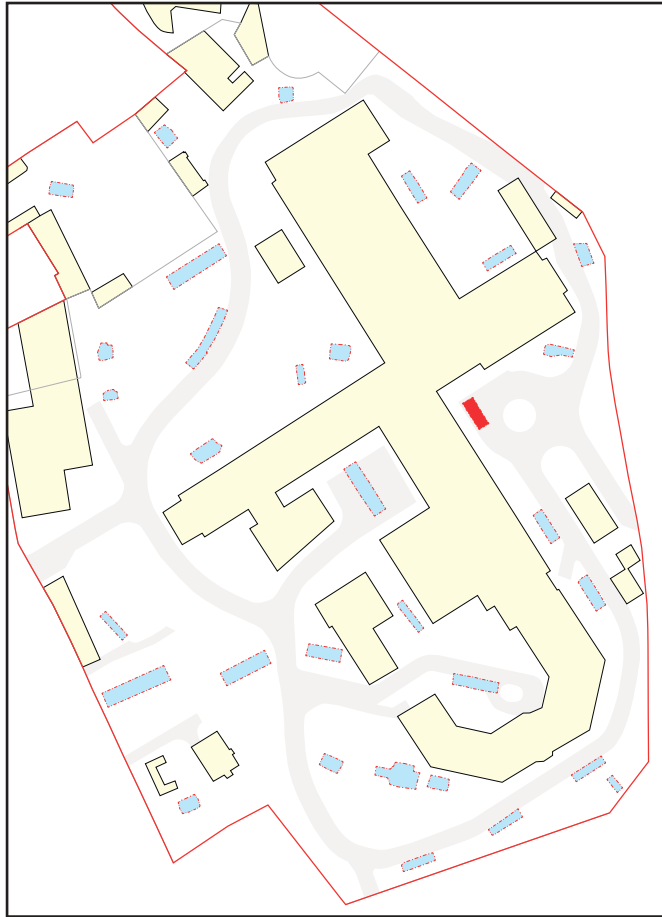
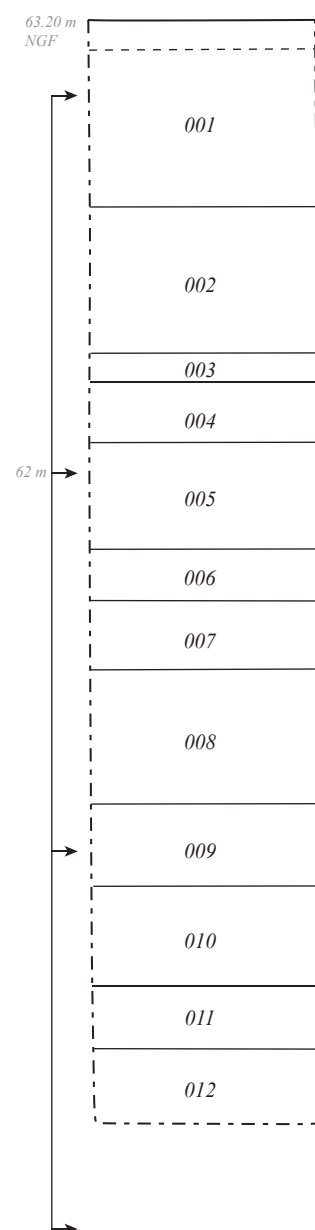

Dessin : A. Billaux
D.A.O : K. Duval (MADE)

Planche 89
Sondage 62 - Log et photographie



Planche 90
Sondage 63 - Plan en fin de fouille

COUPE 1 : COUPE NORD-EST

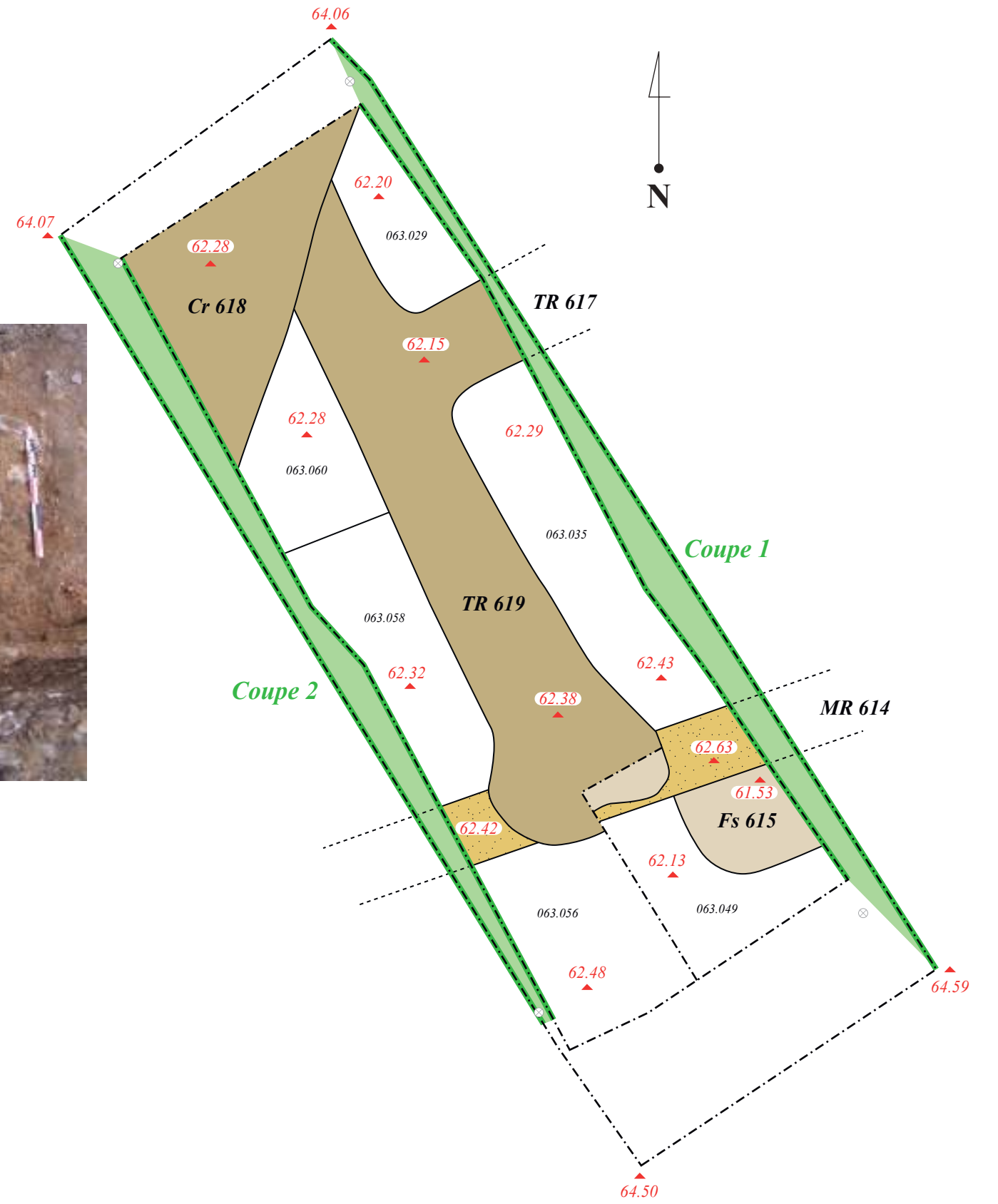
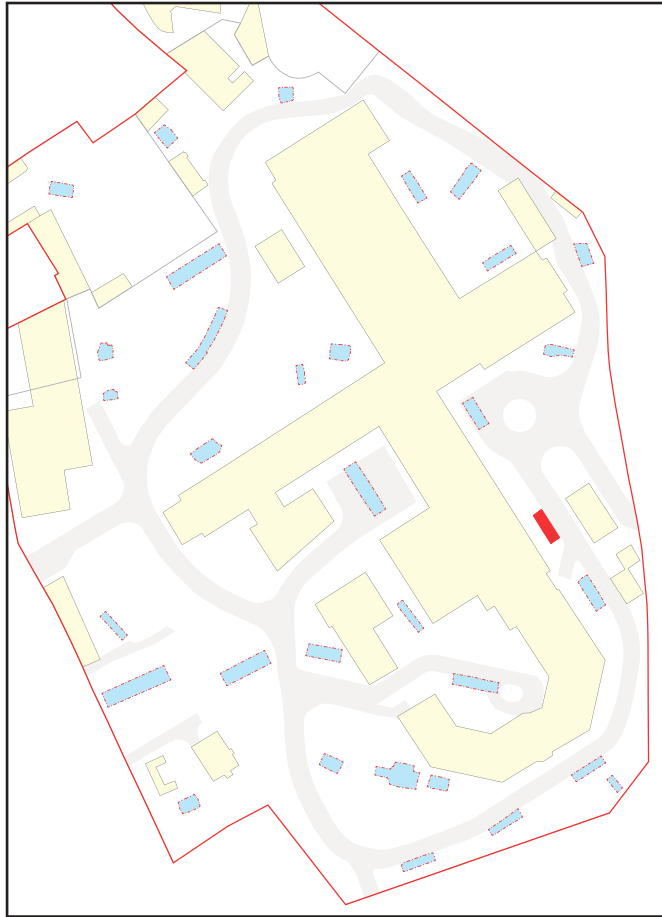

Dessin : D. Théolas
D.A.O. : K. Duval (MADE)

Planche 91
Sondage 63 - Coupe 1



- 001. Enrobé et préparation de l'enrobé.
- 002. Sol - Limon brun ; petits silex ; goudron.
- 003. Remblai - Limon brun ; nodules de calcaire, quelques TCA, petits blocs calcaire.
- 004. Remblai - Limon brun et fibro-ciment ; petits silex, petits blocs calcaire, éclats de TCA.
- 005. Terres noires perturbées par des aménagements contemporains - Limon brun ; nodules de calcaire, de TCA, de mortier ; rares moyens silex.
- 006. Terres noires - Limon sableux brun ; nodules et petits éclats de calcaire, éclats de TCA.
- 007. Terres noires - Limon sableux brun ; petits silex, nodules calcaire, rares éclats de TCA.
- 008. Remblai - Limon très sableux brun, hétérogène ; quelques blocs calcaire, fragments de TCA, poches de mortier.
- 009. Remblai - Limon très sableux brun foncé ; petits silex, rares petits blocs calcaire.
- 010. Occupation - Limon sableux brun gris.
- 011. Occupation - Limon très sableux brun clair.
- 012. Occupation - Limon sableux brun gris ; quelques charbons de bois et petits silex.
- 013. Occupation - Limon sableux brun gris ; quelques charbons de bois, nodules de mortier, petits éclats de TCA.
- 014. Démolition ou sol ? - Limon sableux brun gris avec mortier beige rosé ; fragments de TCA, moyens silex, quelques charbons de bois.
- 015. Occupation - Limon sableux brun clair ; rares petits silex.
- 016. Niveau de sol ? - Limon sableux brun clair ; calcaire concassé.
- 017. Sol ? Limon très sableux brun beige ; petits et moyens silex, rares petits blocs de calcaire.
- 018. Occupation ? - Limon sableux brun clair ; rares petits silex ; céramique.
- 019. Niveau de sol - Limon sableux brun beige ; moyens silex.
- 020. Niveau de sol - Limon sableux brun beige ; moyens silex.
- 021. Sol - Limon sableux brun beige avec limon rubéfié orangé ; petits silex.
- 022. Sol ou occupation ? - Limon sableux brun clair ; rares petits silex.
- 023. Sol incendié ou sole de foyer - Limon rubéfié rouge orangé ; petits et moyens silex.
- 024. Occupation ou sol - Limon très sableux brun clair ; quelques charbons de bois et nodules de calcaire ; petits silex.
- 025. Sol - Limon sableux brun avec moyens silex.
- 026. Occupation - Limon très sableux brun beige ; rares charbons de bois et terre brûlée ; quelques petits silex.
- 027. Sol ? - Limon très sableux brun clair ; rares charbons de bois, quelques petits silex.
- 028. Occupation - Limon sableux brun ; charbons de bois, quelques moyens silex, nombreuses coquilles de moules, céramique.
- 029. Niveau de sol - Limon sableux brun ; cailloutis de moyens silex.
- 030. Remblai - Limon sableux brun foncé hétérogène ; poches de mortier beige, fragments d'enduit, quelques charbons de bois.
- 031. Remblai - Limon sableux brun hétérogène ; poches de mortier beige pulvérulent, fragments de TCA, petits et moyens silex.
- 032. Remblai de démolition - Limon sableux brun ; rares charbons de bois, quelques nodules calcaire, petites poches de mortier beige pulvérulent, céramique.

- 033. Remblai de démolition - Mortier beige pulvérulent ; TCA, quelques charbons de bois.
- 034. Remblai - Limon sableux brun ; rares petits silex, nodules de mortier.
- 035. Démolition ayant servi de niveau de sol - Mortier beige orangé pulvérulent ; petits éclats de calcaire, fragments d'enduits peints.
- 036. Remblai de démolition - Limon sableux brun hétérogène ; mortier beige pulvérulent, quelques charbons de bois, TCA.
- 037. Remblai de démolition - Amas de TCA dans limon sableux brun ; mortier beige pulvérulent.
- 038. Remblai de démolition - Limon sableux brun hétérogène ; mortier beige pulvérulent, TCA, moyens silex, quelques charbons de bois.
- 039. Démolition de MR614 - Mortier beige, TCA, silex.
- 040. Sol ? - Limon sableux brun orangé ; petits silex.
- 041. Remblai de démolition - Limon sableux brun foncé ; quelques nodules de TCA, charbons de bois en partie basse, rares gros silex, fragments de TCA.
- 042. Démolition - Mortier beige et nodules de calcaire dans limon sableux brun.
- 043. Démolition - Limon sablo-argileux jaune ; quelques fragments de TCA et d'enduits.
- 044. Démolition - Mortier beige pulvérulent.
- 045. Remblai de démolition - Comblement de la fosse 615. Limon sableux brun clair ; silex taillés, fragments de mortier (dont tuileau), petits éclats de silex, céramique, faune, métal.
- 046. Remblai - Limon sableux brun hétérogène ; silex, nodules calcaire, briquettes.
- 047. Remblai de démolition - Mortier beige pulvérulent ; fragments d'enduits, éclats de TCA.
- 048. Remblai de démolition - Mortier beige rosé pulvérulent ; fragments de mortier, nodules calcaire.
- 049. Remblai - Limon sableux brun gris ; nodules et éclats de calcaire, charbons de bois, céramique.
- 064. Creusement de fonction indéterminée.
- 065. Creusement de fonction indéterminée.
- 066. Tranchée de récupération de 617.
- 067. Tranchée de récupération de 615.
- 068. Remblai. Limon brun hétérogène ; silex, mortier.
- 069. Sol ou occupation. Limon brun foncé avec micro-nodules de craie et de charbons de bois.
- 072. Creusement de fondation du solin 616.
- 073. Creusement de fonction indéterminée.
- 074. Creusement de fonction indéterminée.
- MR614. Deux assises d'élévation en blocs calcaire taillés ; au moins 6 assises de fondation en moellons de silex. Le tout lié au mortier beige orangé.
- SO616. Blocs de calcaire et nodules de mortier dans matrice de limon argileux brun.

Planche 92
Sondage 63 - Coupe 1
(légende et photographie)

COUPE 2 : COUPE SUD-OUEST

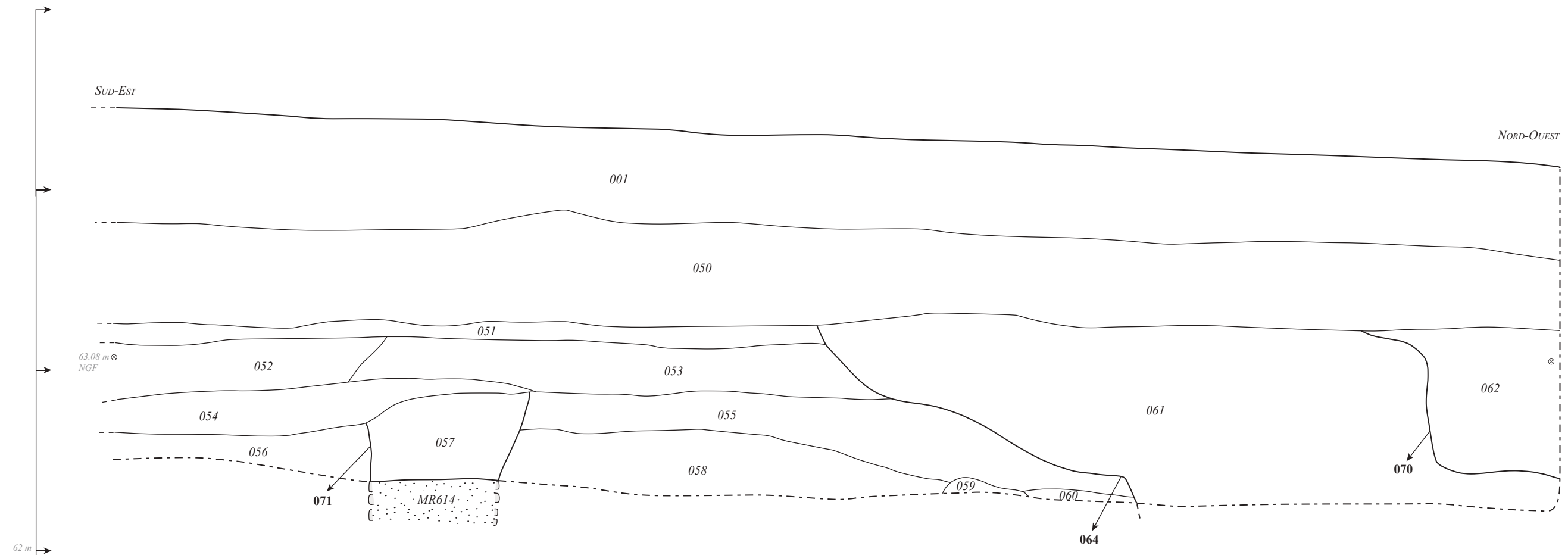

- 001.** Enrobé et préparation de l'enrobé.
- 050.** Remblai - Comblement hétérogène ; briquettes, ciment, ferraille, dalle béton.
- 051.** Niveau perturbé par un remblai contemporain - Limon sableux brun ; éclats de calcaire et de TCA, quelques charbons de bois, petits silex.
- 052.** Remblai - Limon sableux brun ; nodules et éclats de calcaire, moyens silex, quelques charbons de bois.
- 053.** Remblai de démolition - Limon sableux brun ; mortier pulvérulent beige, fragments de mortier, TCA, moyens silex, petits blocs calcaire.
- 054.** Démolition - Mortier pulvérulent beige ; petits blocs et éclats de calcaire, rares TCA, moyens silex.
- 055.** Démolition - Limon brun clair ; mortier pulvérulent, TCA, moyens silex.
- 056.** Démolition - Limon sableux brun-gris ; mortier pulvérulent beige, quelques charbons de bois, éclats et petits blocs calcaire, moyens silex.
- 057.** Remblai de démolition de MR614 - Mortier beige orangé, assez compact, quelques moyens silex, éclats de calcaire.
- 058.** Démolition - Mortier beige orangé pulvérulent ; fragments de TCA, moyens silex, rares charbons de bois, fragments de mortier.

- 059.** Sol ? - Mortier beige pulvérulent et argile jaune.
- 060.** Occupation ? - Limon sablo-argileux brun gris ; argile jaune, charbons de bois.
- 061.** Remblai - Limon sableux brun foncé ; moyens silex, quelques petits blocs calcaire, nodules de calcaire et de TCA, quelques poches de mortier jaune.
- 062.** Remblai - Limon sableux argileux brun foncé ; moyens silex éclats de TCA, quelques nodules et éclats de calcaire, machefer, poches de mortier jaune.
- 064.** Creusements à fonction indéterminée.
- 070.** Creusements à fonction indéterminée.
- 071.** Récupération du mur 614.
- MR614.** Deux assises d'élévation en blocs de calcaire taillés ; au moins six assises de fondation en moellons de silex. Le tout lié au mortier beige orangé.



Dessin : D. Théolas
D.A.O : K. Duval (MADE)

Planche 93
Sondage 63 - Coupe 2

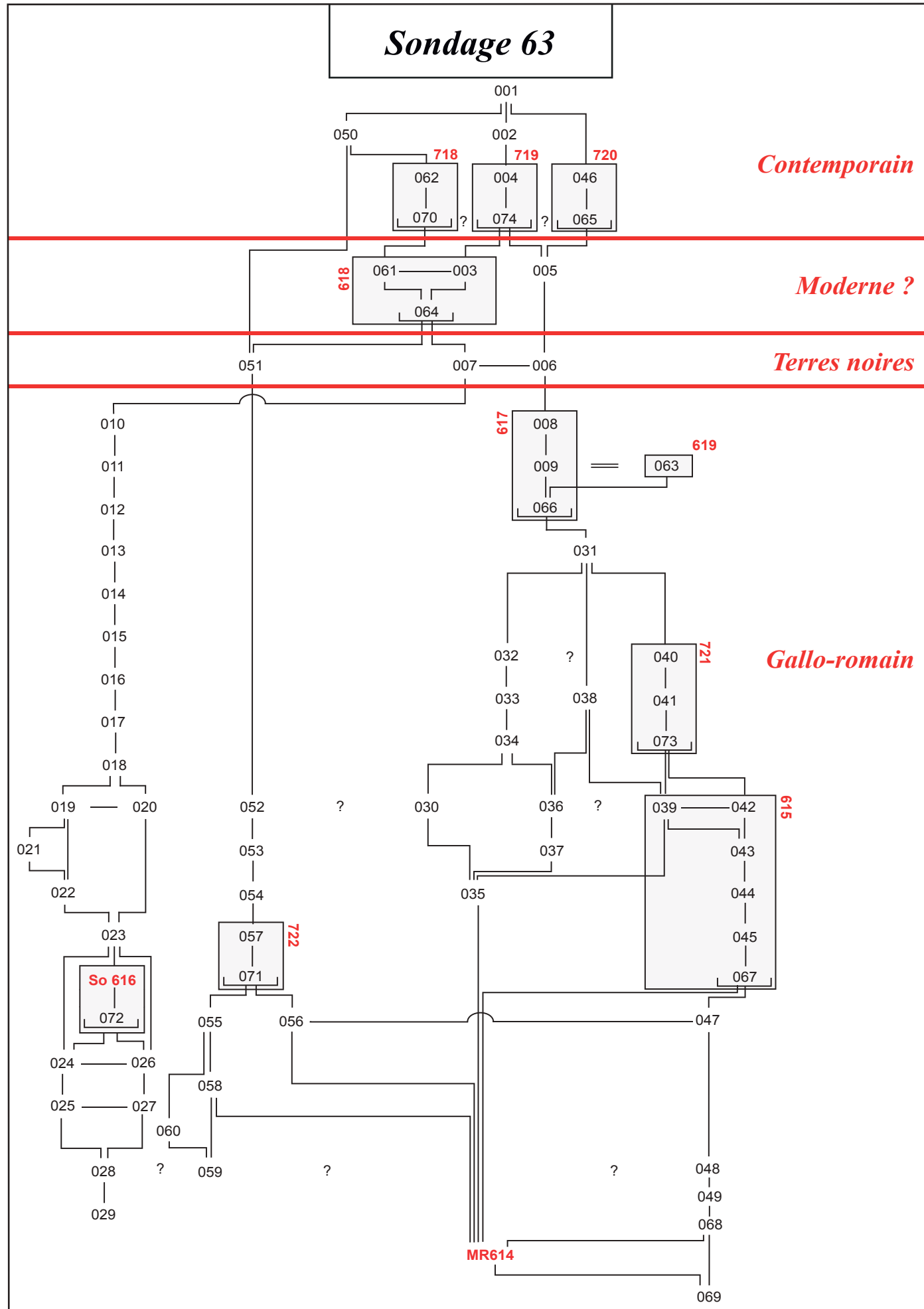





Planche 94
Sondage 72 - Plan en fin de fouille

COUPE 1 : COUPE SUD



COUPE 2 : COUPE NORD-EST

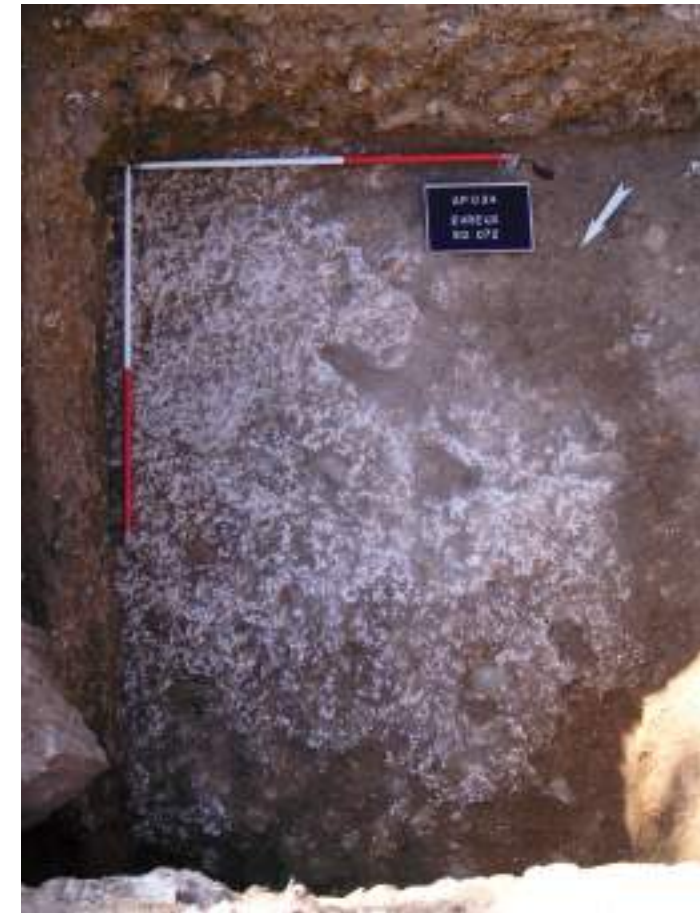
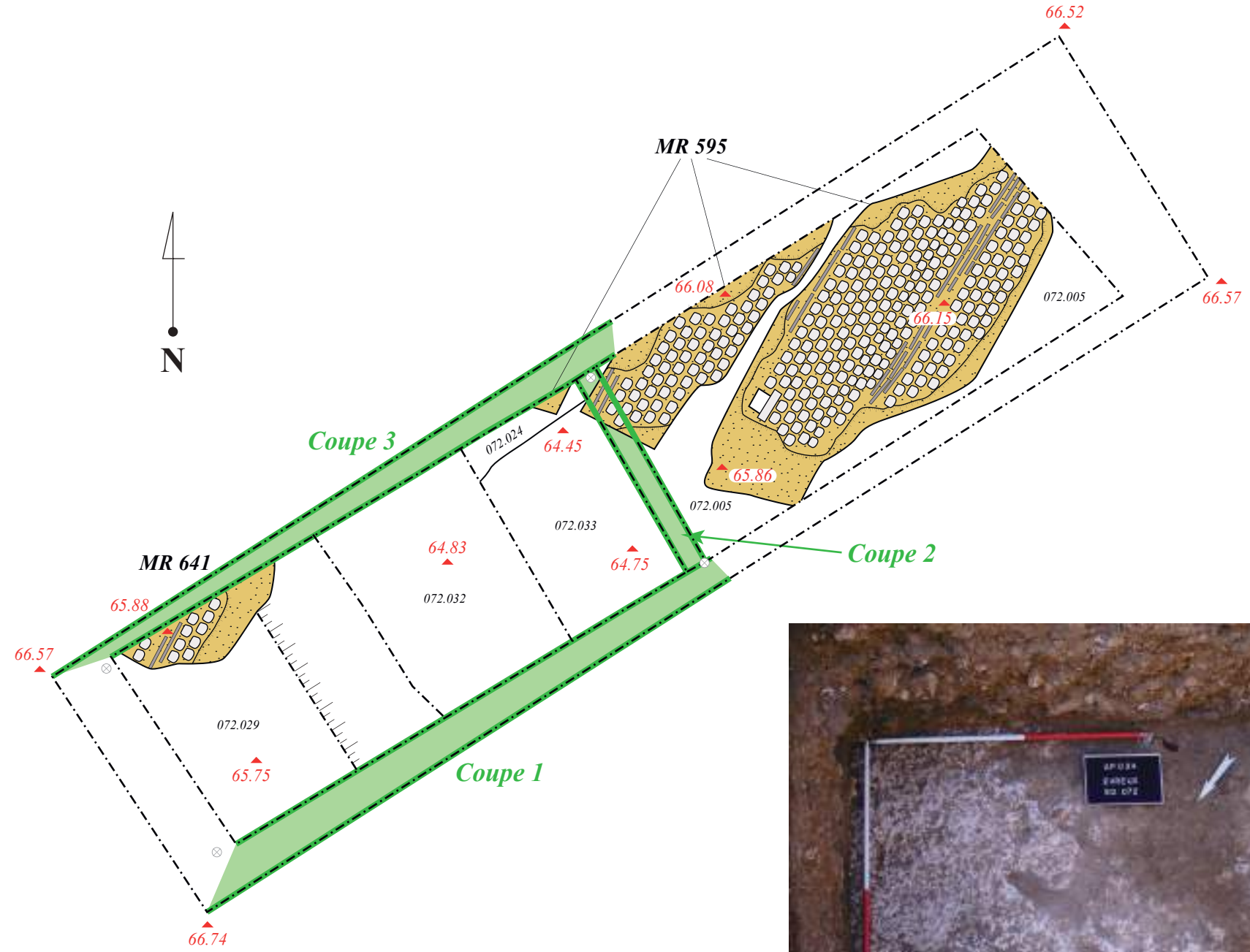
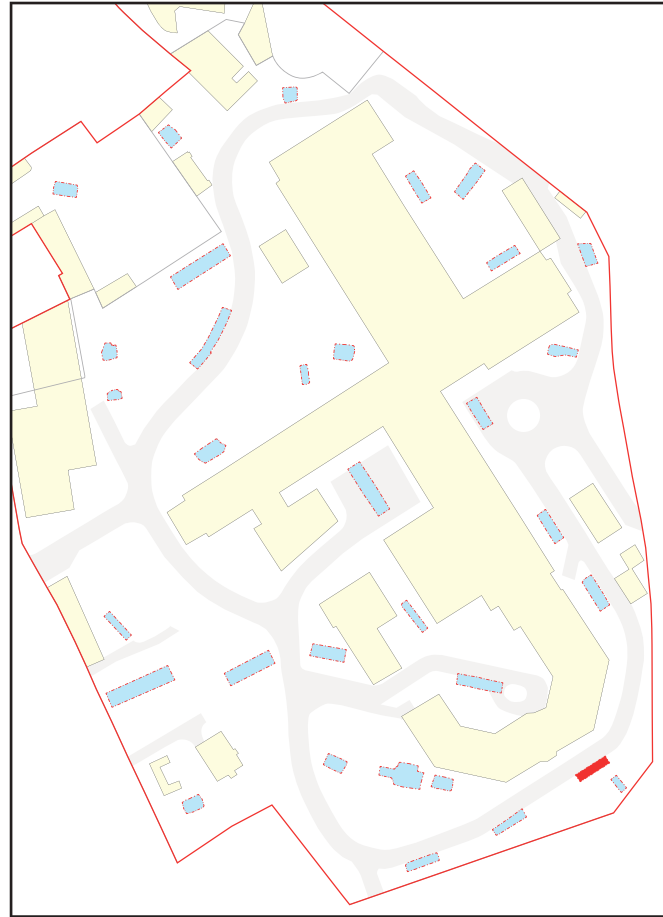
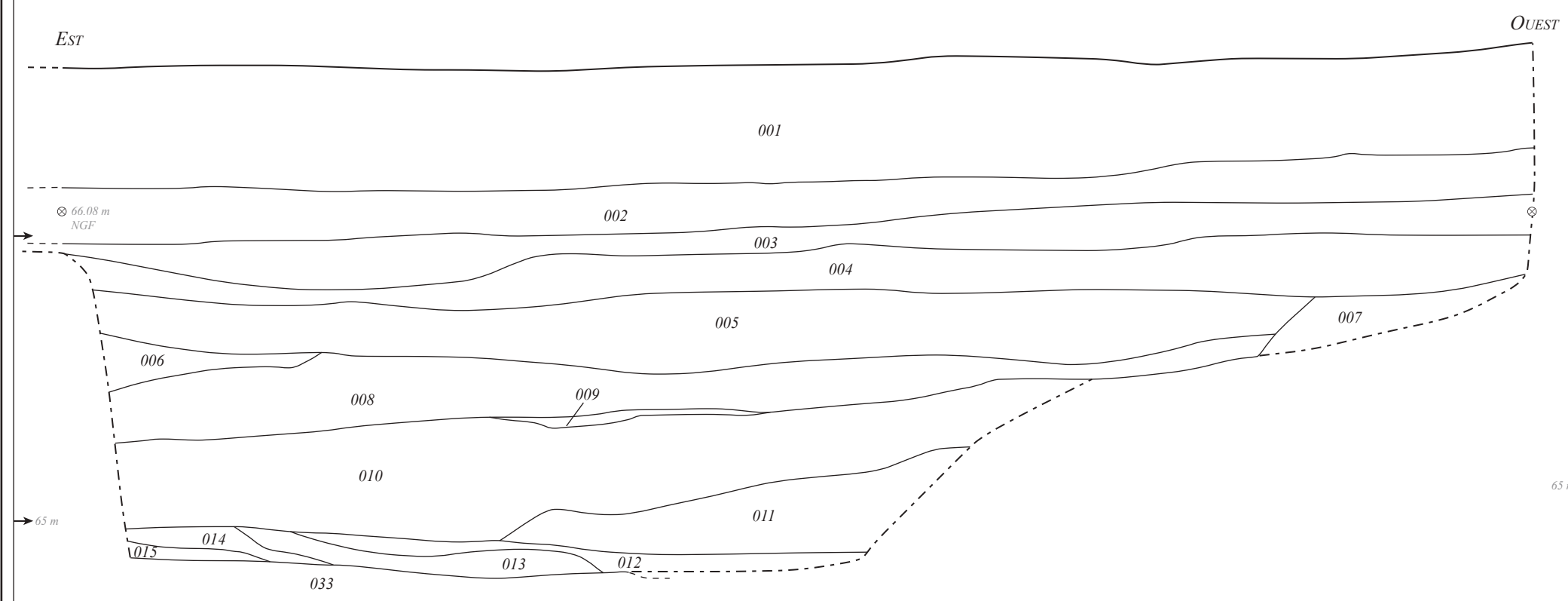
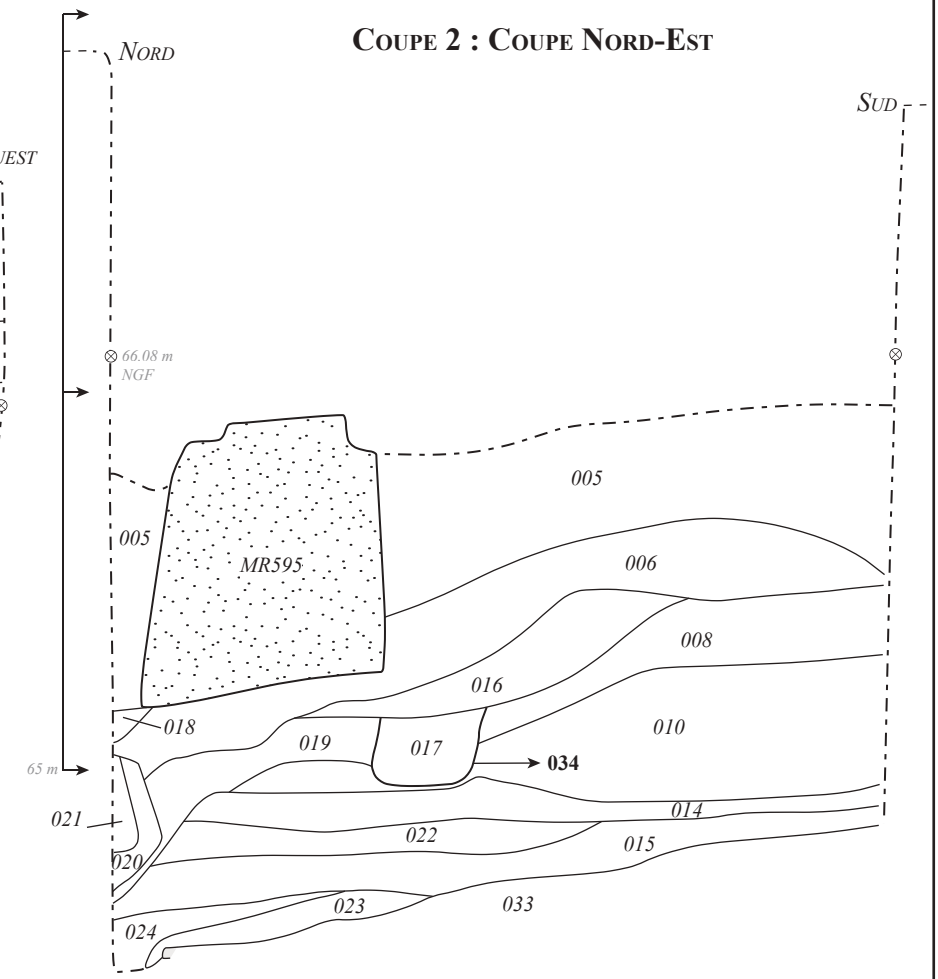

001. Enrobé et préparation de l'enrobé.

002. Remblai de démolition - Limon sableux gris très compact ; nodules et petits fragments de calcaire, TCA, mortier, silex, cailloutis.

003. Remblai de démolition - Limon sableux gris très compact ; nodules et petits fragments de calcaire, TCA, mortier.

004. Remblai de démolition - Limon sableux gris clair compact avec beaucoup de mortier ; fragments de calcaire, silex, cailloutis.

005. Remblai de démolition - Limon brun foncé compact ; nodules, fragments et blocs calcaire, TCA, mortier.

006. Remblai - Limon sableux brun, meuble ; nodules calcaire, fragments de mortier, cailloutis.

007. Remblai - Limon argileux brun foncé compact ; nodules de charbons de bois, de calcaire et de mortier, fragments de mortier.

008. Sol ou occupation - Limon sableux beige ; nodules de charbons de bois, de calcaire et de mortier, fragments de mortier, TCA.

009. Niveau de travail - Limon sableux brun meuble ; nodules de charbons de bois, de calcaire et de mortier, une huitre.

010. Sol - Limon sableux brun clair, compact ; moyens et gros silex, cailloutis, quelques nodules de calcaire, rares nodules de charbons de bois.

011. Remblai de démolition - Limon sableux brun foncé, meuble ; rares nodules de charbons de bois, fragments de calcaire, rares silex, cailloutis.

012. Occupation - Limon sablo-argileux gris foncé, compact ; nodules de charbons de bois, de calcaire et de mortier, une huitre.

013. Occupation - Limon sableux brun ; nodules de charbons de bois, de calcaire et de mortier.

014. Sol - Limon sableux brun, assez meuble ; silex, TCA, blocs calcaire, quelques nodules de calcaire et de mortier, rares nodules de charbons de bois.

015. Occupation - Limon sableux brun beige, compact et homogène ; TCA, nodules calcaire, rares nodules de charbon de bois.

016. Remblai - Limon argileux brun, compact ; quelques nodules de calcaire et de mortier, éclats de TCA, rares silex, fragments de mortier.

017. Comblement du négatif de la canalisation 640. Limon sableux brun foncé, meuble ; nodules de calcaire, de mortier et de charbon de bois.

018. Remblai - Limon sablo-argileux brun foncé, assez meuble ; TCA, fragments de mortier.

019. Occupation - Limon cendreuse brun-noir, compact et homogène ; fragments de TCA, nodules de mortier, rares silex.

020. Remblai - Limon très argileux brun, homogène et compact.

021. Remblai - Idem 006.

022. Sol - Limon sableux brun clair, très compact ; petits silex, un moyen silex, nodules de calcaire, cailloutis.

023. Remblai de démolition - Limon argileux brun, compact ; rares charbons de bois, nodules de calcaire, rares petits silex.

024. Remblai - Limon sableux brun orangé ; nodules de calcaire, rares silex.

033. Sol de craie damée.

034. Creusement de la canalisation 640.

MR595. Mur effondré des thermes - Maçonnerie de silex liée au mortier gris-jaune, avec alternances de parements en petit appareil calcaire et d'assises de briques.



Dessin : F. Laot
D.A.O : K. Duval (MADE)

Planche 95
Sondage 72 - Coupes 1 et 2

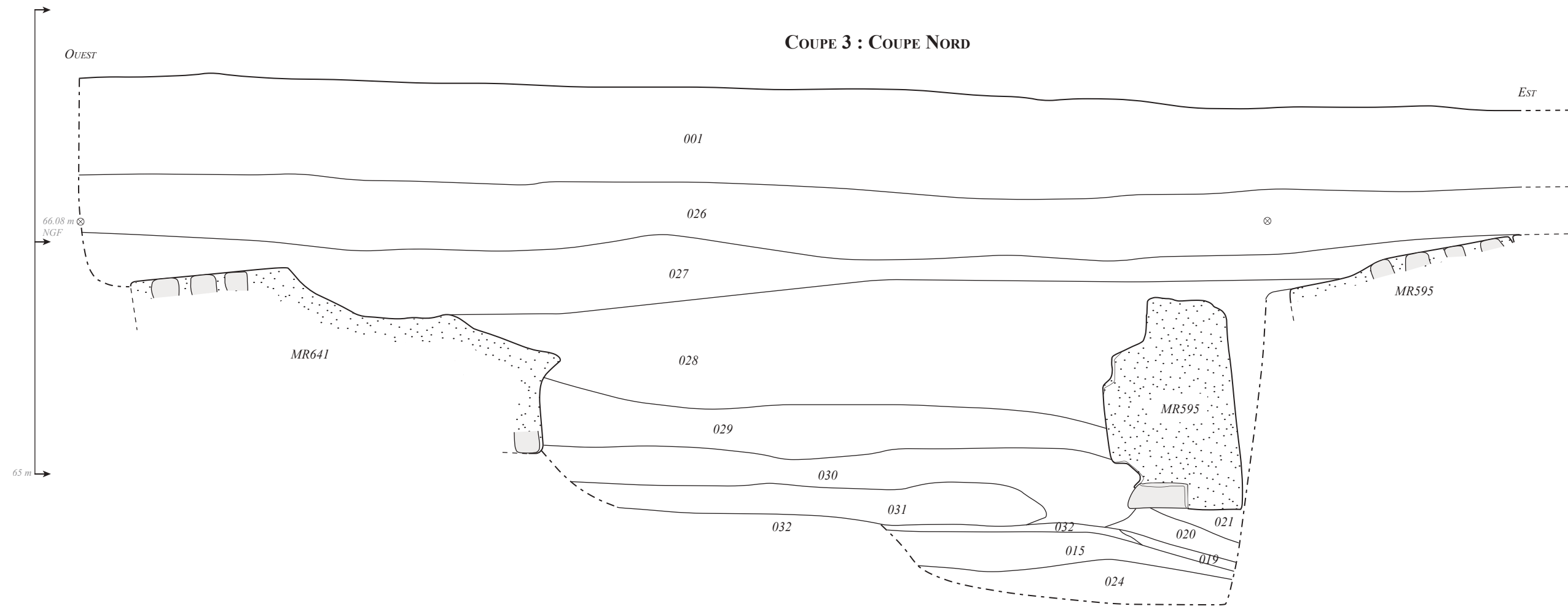

- 001.** Enrobé et préparation de l'enrobé.
- 015.** Occupation - Limon sableux brun beige, compact et homogène ; TCA, nodules calcaire, rares nodules de charbon de bois.
- 019.** Occupation - Limon cendreuse brun noir, compact et homogène ; fragments de TCA, nodules de mortier, rares silex.
- 020.** Remblai - Limon très argileux brun, homogène et compact.
- 021.** Remblai - Idem 006.
- 024.** Remblai - Limon sableux brun orangé ; nodules de calcaire, rares silex.
- 026.** Terres noires - Limon brun, homogène et compact, avec inclusions de nodules de mortier et de calcaire.
- 027.** Terres noires - Limon brun foncé, compact et homogène, avec inclusions de nodules de mortier et de calcaire.
- 028.** Remblai de démolition - Limon brun meuble et assez aéré ; TCA, fragments de mortier, blocs calcaire.
- 029.** Démolition - Limon sableux brun, meuble, avec beaucoup de TCA ; fragments de mortier et de calcaire.
- 030.** Couche d'incendie ? - Limon sablo-argileux brun noir, meuble ; charbons de bois, TCA, nodules de mortier, fragments calcaire.
- 031.** Démolition - Chantier de récupération ? Limon sablo-argileux brun meuble ; TCA, blocs calcaire, fragments de mortier.
- 032.** Occupation ? - Limon brun noir ; charbon de bois, rares nodules de calcaire.
- MR595 et 641.** Murs effondrés des thermes - Maçonnerie de silex liée au mortier gris jaune, avec alternance de parements en petit appareil calcaire et d'assises de briques.

0 1 m

Dessin : F. Laot
D.A.O : K. Duval (MADE)

Planche 96
Sondage 72 - Coupe 3

Sondage 72

Contemporain

Terres noires

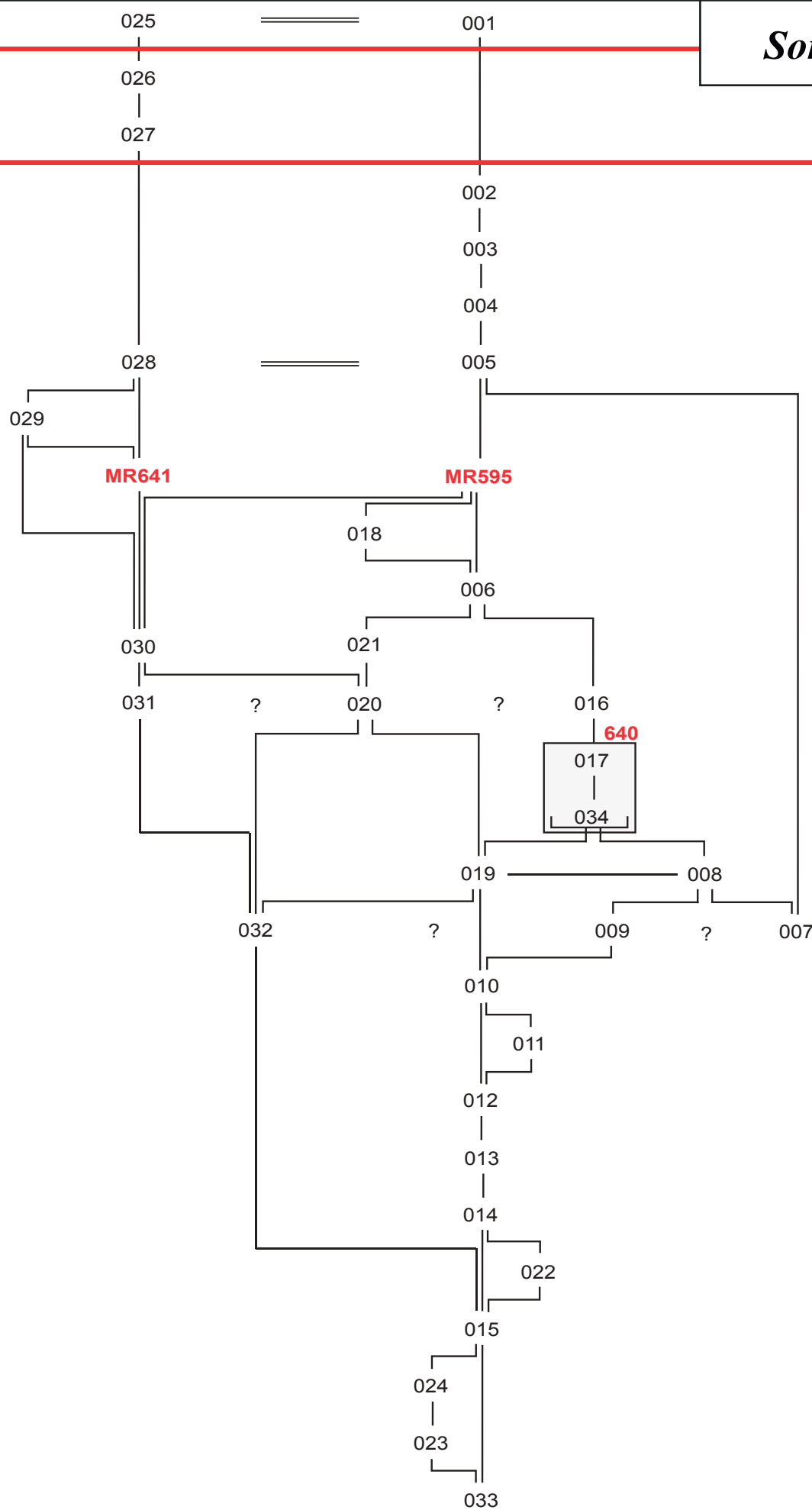

Démolition et remblais de démolition

Gallo-romain

Sols et occupation



Planche 97
Sondage 73 - Plan en fin de fouille



- MR608.** Mur constitué de blocs calcaire et de moellons de silex liés par du mortier jaune et recouvert par des briques. En partie arraché.
- MR609.** Mur de briques avec mortier de tuileau.
- 610.** Radier de l'égoût 646.
- MR611.** Mur constitué de blocs calcaire et de moellons de silex liés par du mortier jaune.
- MR612.** Mur de briques liées au mortier de tuileau et présentant une assise sommitale en moellons calcaires.
- MR613.** Bourrage de maçonnerie de silex liée au mortier jaune.
- MR648.** Pilier de fondation de l'ancienne maternité en béton.
- 010.** Remblai - Limon brun clair, compact et homogène ; petits silex, rares TCA.
- 012.** Sol de mortier jaune clair.
- 023.** Remblai - Limon argileux brun clair, hétérogène et compact ; petits morceaux de calcaire, nodules de terre brûlée, deux morceaux de charbons de bois, céramique.
- 035.** Voûte de l'égoût 646 - Maçonnerie de silex avec claveaux en briques, liée au mortier jaune.
- 043.** Remblai ? - Limon brun proche de 023.
- 648.** Construction contemporaine de forme circulaire.

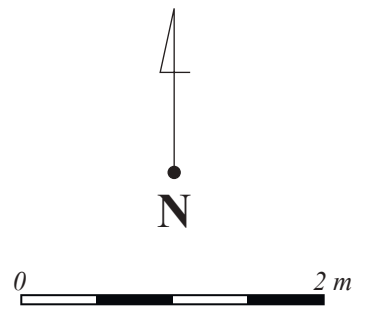
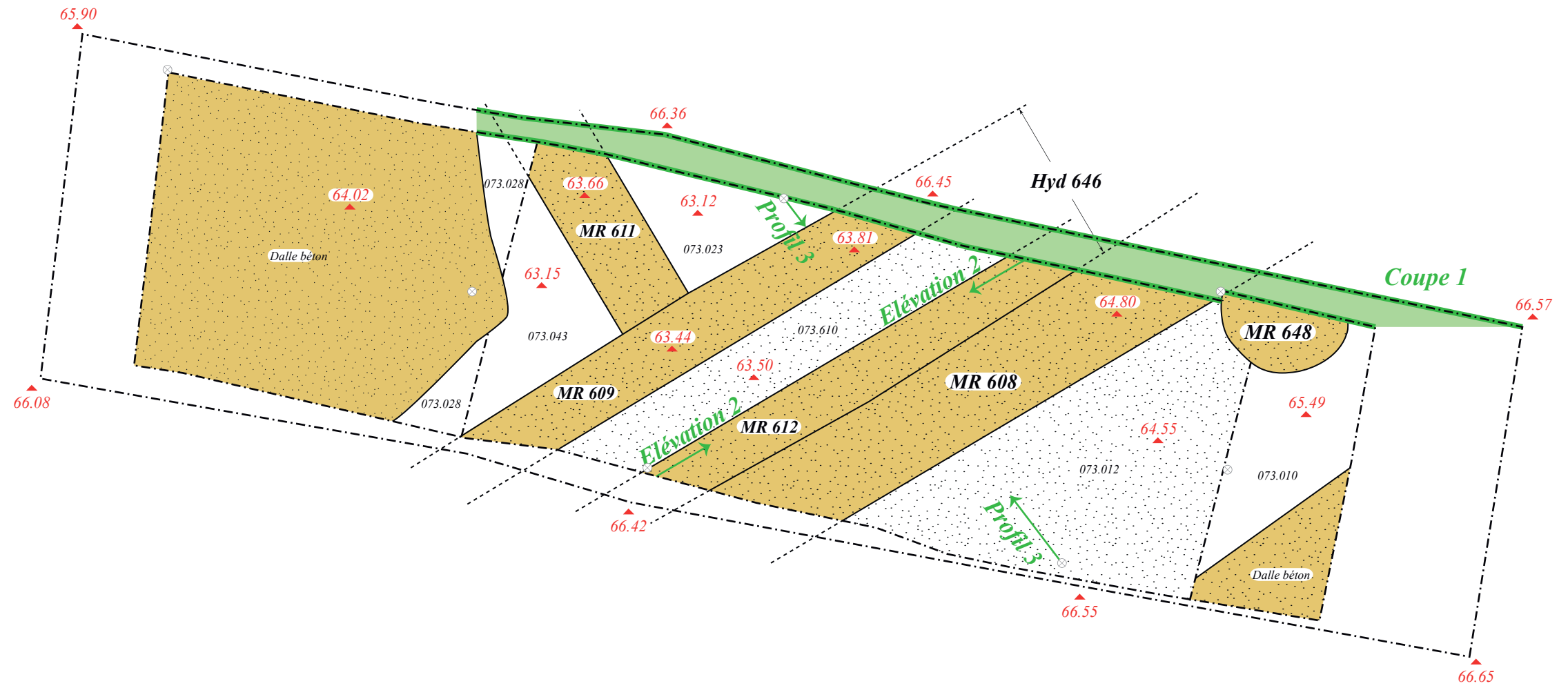
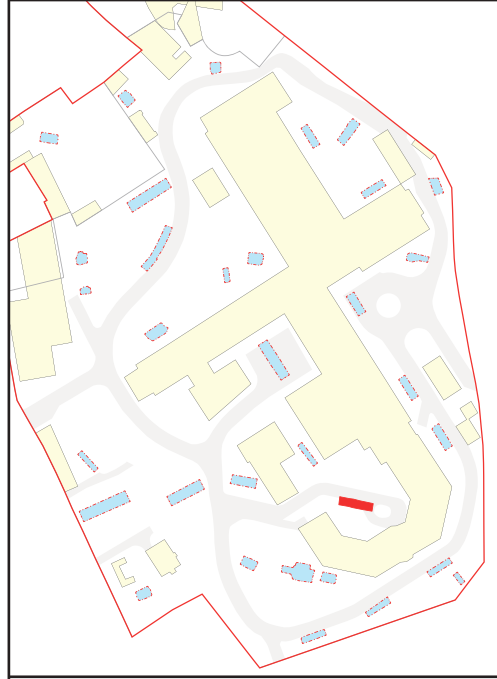

Planche 98
Sondage 73 - Plan des structures des
thermes gallo-romains

Dessin : K. Duval - D. Théolas
 D.A.O : K. Duval (MADE)

COUPE 1 : COUPE NORD

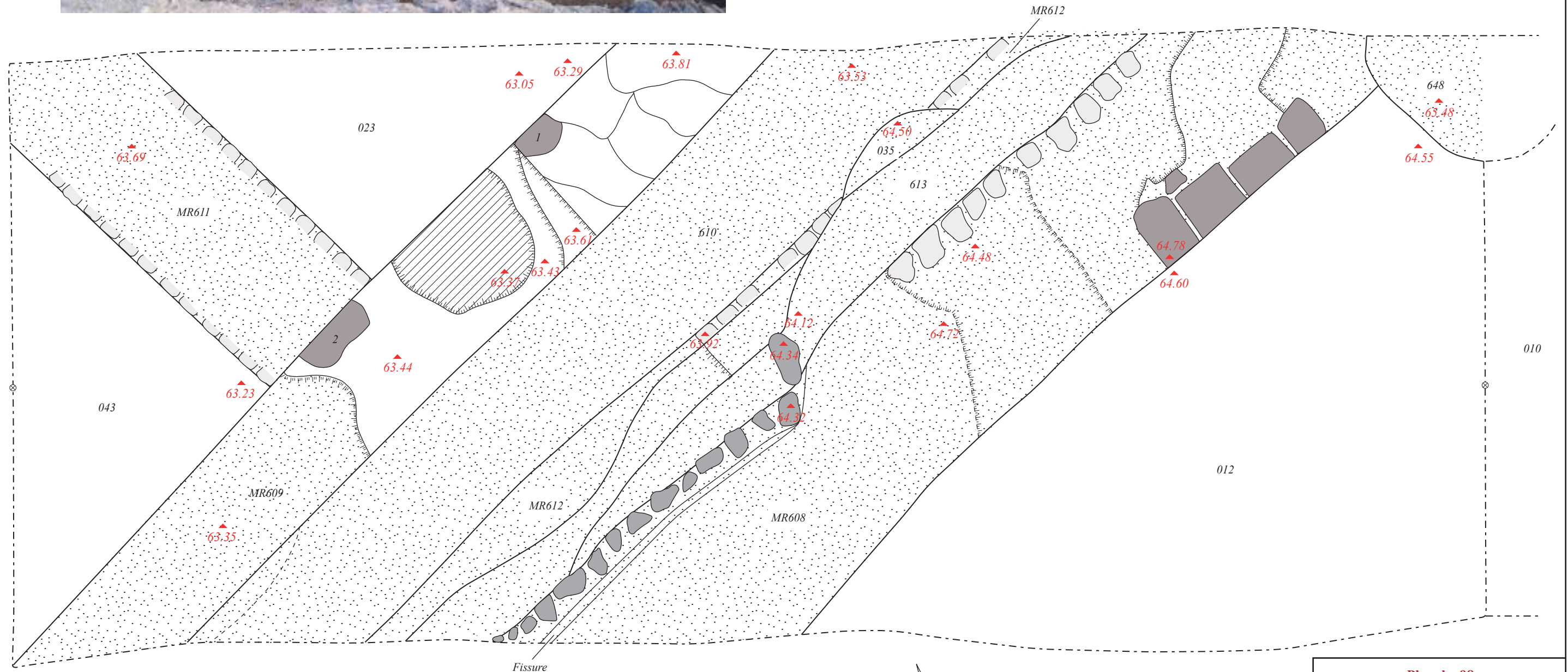
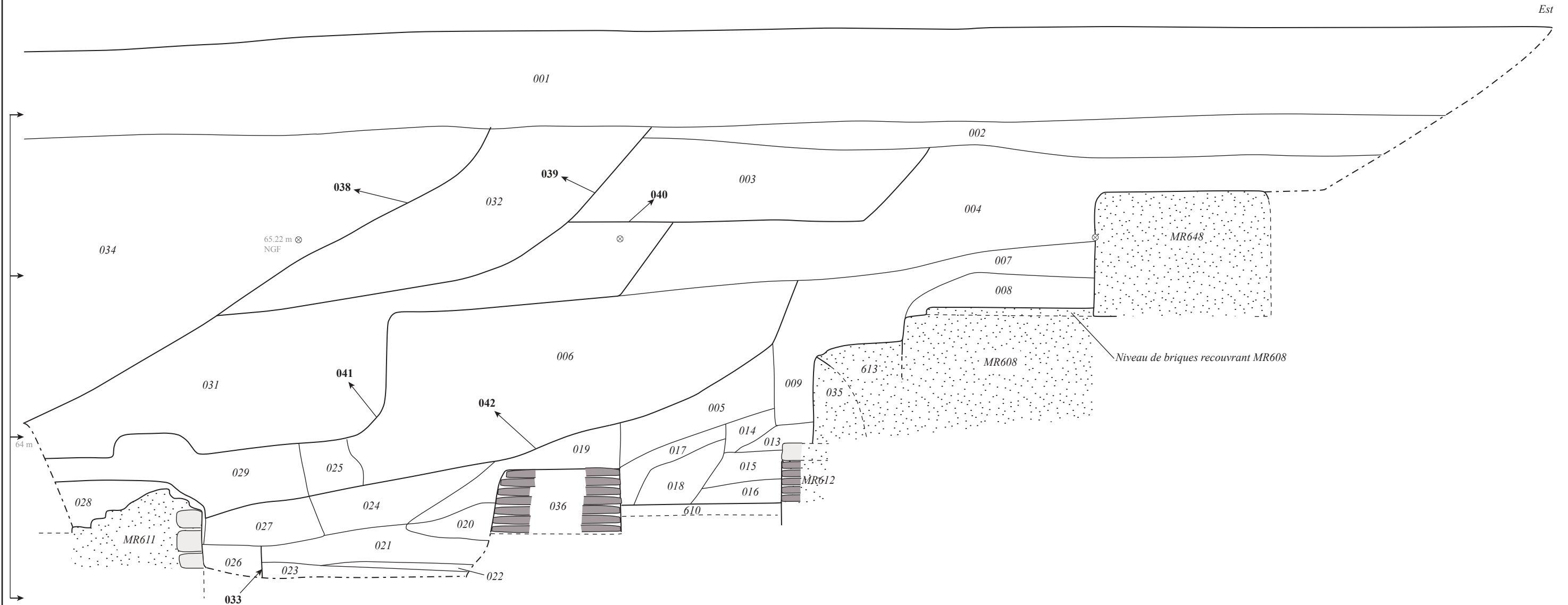

- 001. Enrobé et préparation de l'enrobé.
- 002. Remblai - Argile à silex rouge, très compacte et homogène.
- 003. Remblai - Limon brun assez homogène et compact ; TCA, patits graviers, bidime.
- 004. Remblai - Limon brun clair, compact et homogène ; petits silex, rares TCA.
- 005. Remblai - Limon argileux brun foncé hétérogène et meuble ; quelques nodules de mortier orange.
- 006. Remblai - Limon argileux brun meuble et hétérogène ; quelques silex et nodules de craie, céramique, faune et fer, probable fossé médiéval.
- 007. Remblai - Limon argileux brun clair hétérogène et compact ; quelques nodules de mortier ; rares nodules de TCA.
- 008. Remblai - Limon argileux brun hétérogène et très compact ; beaucoup de silex (7 cm), quelques nodules de TCA, quelques petits blocs de craie.
- 009. Remblai - Négatif du mur ; limon argileux brun hétérogène et meuble ; beaucoup de nodules de mortier ; fin cailloutis sur la partie supérieure de la couche.
- 013. Remblai - Niveau d'incendie ; charbon de bois dans limon très sableux noir.
- 014. Remblai - Limon argileux brun jaune, homogène et plutôt compact ; beaucoup de nodules et de morceaux de mortier.
- 015. Remblai - Limon très sableux brun rouge, homogène et très meuble ; couche très humide.
- 016. Remblai - Couche d'incendie ; charbon de bois dans limon très sableux noir, homogène et très meuble ; couche très humide venant couvrir 610 ; présence de nombreuses tuiles brûlées posées à plat.
- 017. Remblai - Limon très argileux noir homogène et meuble ; rares nodules de mortier.
- 018. Remblai - Limon argileux brun hétérogène et meuble ; gros morceaux de mortier jaune.
- 019. Remblai - Limon argileux brun homogène et compact ; nombreux silex, TCA, céramique.
- 020. Remblai - Limon argileux brun foncé à noir, homogène et meuble ; rares nodules de craie et de mortier, céramique.

- 021. Remblai ou occupation ? - Limon argileux brun clair à ocre, homogène et compact ; quelques morceaux de mortier rose et quelques nodules de calcaire, quelques silex (= 023 ?).
- 022. Occupation ? - Limon argileux brun foncé, homogène et meuble ; rares nodules de craie.
- 023. Occupation ? - Limon argileux brun, homogène et compact ; quelques morceaux de mortier rose.
- 024. Remblai - Limon argileux brun clair, homogène et compact ; quelques nodules de craie, rares nodules de mortier.
- 025. Remblai - Idem 024 mais avec limon brun foncé.
- 026. Comblement de la tranchée de fondation du mur 611 - Limon sableux brun jaune, homogène et compact ; nombreux nodules de mortier jaune, céramique.
- 027. Remblai - Limon argileux brun, hétérogène et compact ; briques modernes, nodules de calcaire.
- 028. Remblai - Limon sableux brun clair à ocre, homogène et meuble ; quelques silex.
- 029. Remblai - Limon argileux brun hétérogène et compact ; quelques nodules de craie et quelques silex.
- 031. Remblai - Limon argileux brun hétérogène et meuble ; quelques silex (8 cm), nodules de craie, de mortier et de TCA.
- 032. Remblai de démolition - Limon brun meuble ; silex, nodules de mortier gris, gros fragments de TCA.
- 033. Creusement de la tranchée de fondation de MR 611
- 034. Remblai - Sable.
- 035. Voûte de l'égoût 646.
- 036. Elévation de MR609 - Mortier de tuileau rosé avec parements de briques des deux côtés.
- 038. Fouille de 1993.
- 039. Creusement de fonction indéterminée.
- 040. Creusement de fonction indéterminée.
- 041. Construction de l'ancienne maternité ?
- 042. Fossé médiéval ?



Planche 99
Sondage 73 - Coupe 1



- MR608.** Mur constitué de blocs calcaire et de moellons de silex liés par du mortier jaune et recouvert par des briques. En partie arraché.
- 610.** Radier de l'égoût 646.
- MR612.** Mur de briques liées au mortier de tuileau et présentant une assise sommitale en moellons calcaires.
- MR613.** Bourrage de maçonnerie de silex liée au mortier jaune.
- 012.** Sol de mortier jaune clair.
- 019.** Remblai - Limon argileux brun homogène et compact ; nombreux silex, TCA, céramique.
- 020.** Remblai - Limon argileux brun foncé à noir, homogène et meuble ; rares nodules de craie et de mortier, céramique.
- 021.** Remblai ou occupation ? - Limon argileux brun clair à ocre, homogène et compact ; quelques morceaux de mortier rose et quelques nodules de calcaire, quelques silex (= 023 ?).
- 022.** Occupation ? - Limon argileux brun foncé, homogène et meuble ; rares nodules de craie.
- 023.** Occupation ? - Limon argileux brun, homogène et compact ; quelques morceaux de mortier rose.
- 033.** Remblai - Limon argileux brun clair, homogène et très compact ; beaucoup de silex et de nodules de mortier jaune.
- 035.** Voûte de l'égoût 646.
- 036.** Elévation de MR609 - Mortier de tuileau rosé avec parement de briques des deux côtés.

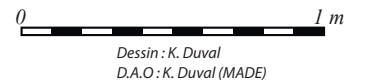
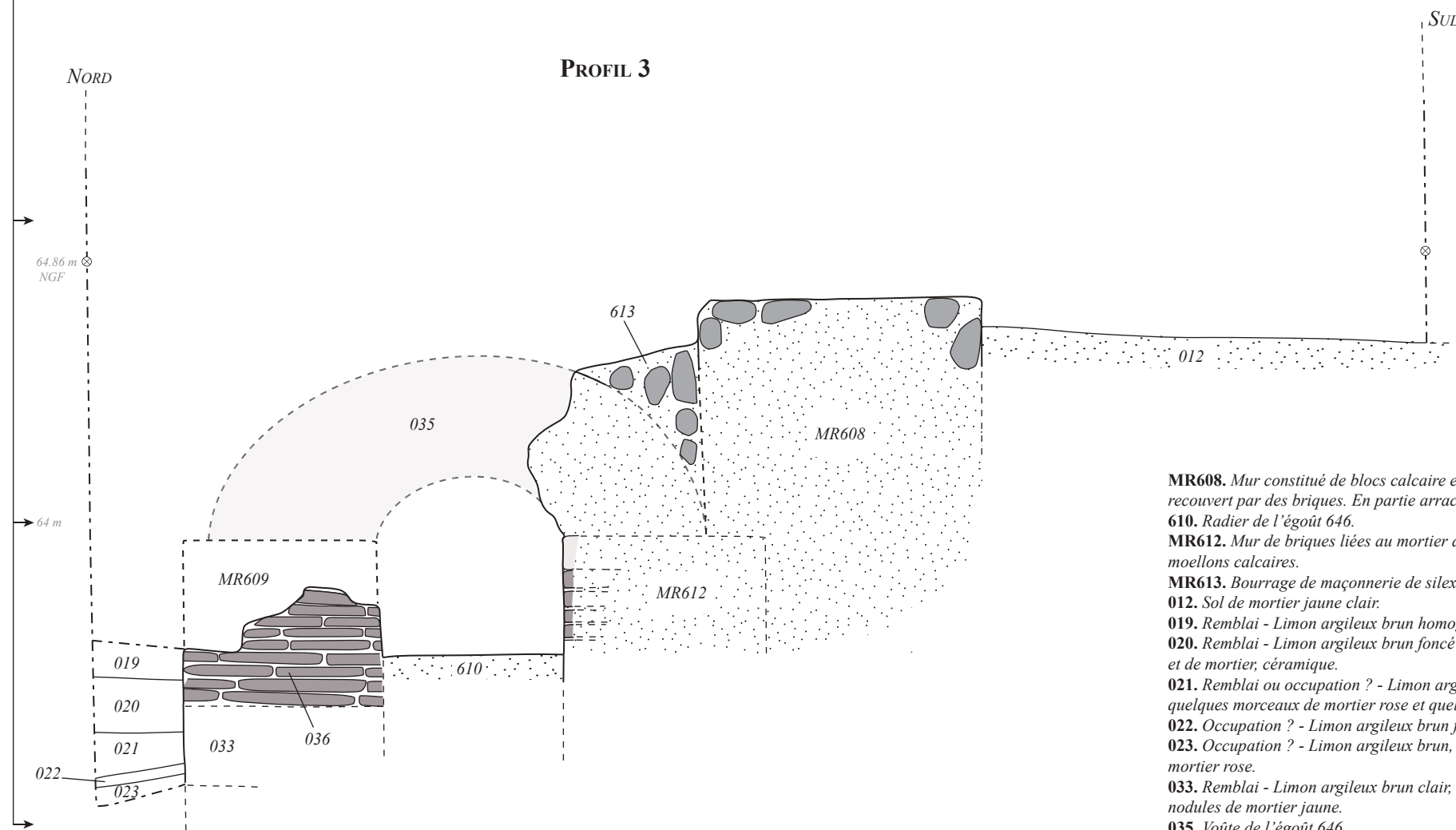
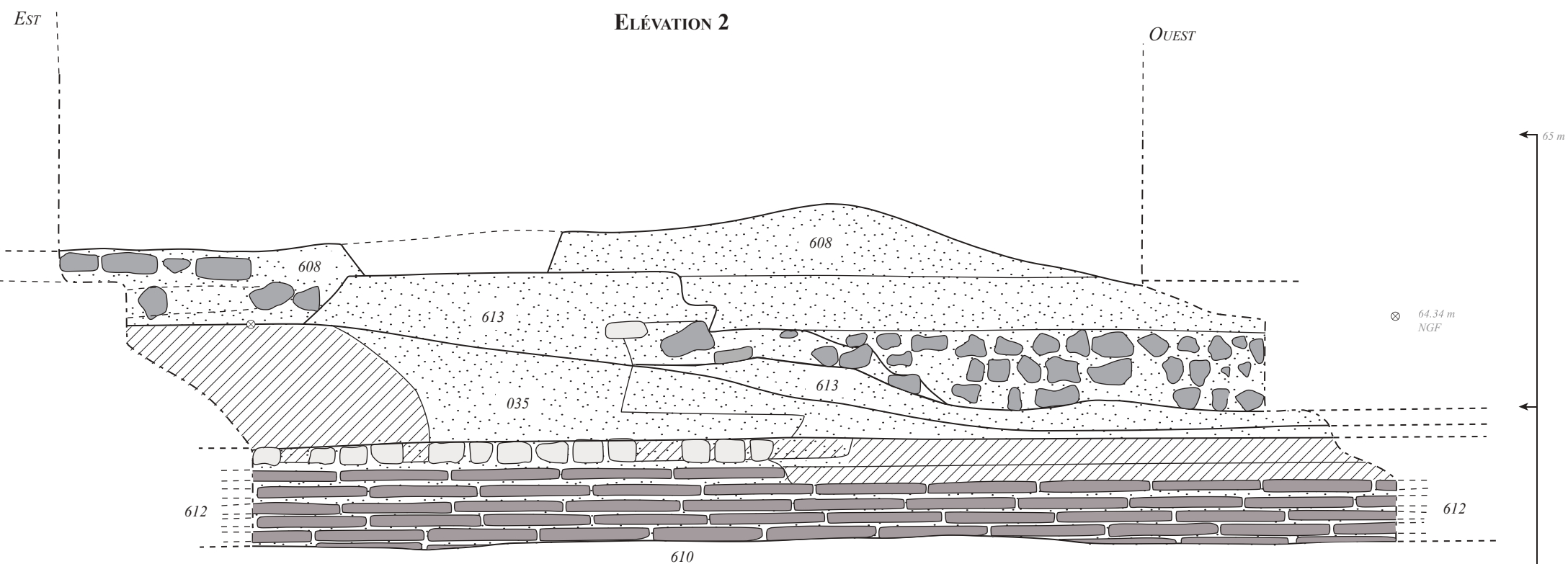

Dessin : K. Duval
D.A.O. : K. Duval (MADE)

Planche 100
Sondage 73 - Elévation 2 et profil 3



Plan des maçonneries



Coupe des maçonneries
608, 610, 612 et 613



Coupe 1



Profil des maçonneries
608, 610, 612 et 613

Planche 101
Sondage 73 - Coupe 1, élévation 2 et
profil 3 (photographies)

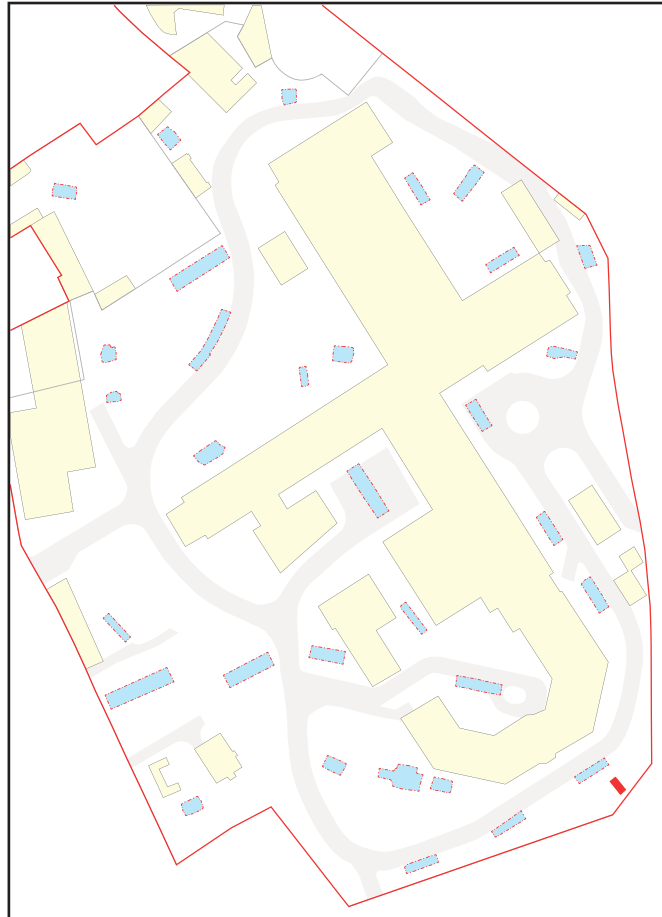

COUPE 1 : COUPE SUD-OUEST

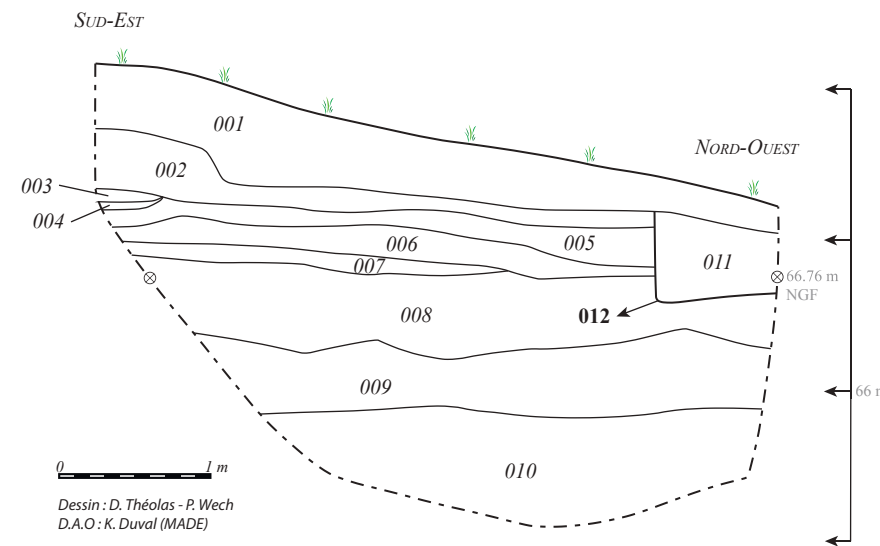

- 001. Terre végétale - Limon sableux brun ; quelques nodules de calcaire ; quelques gros silex ; fragments de mortier.
- 002. Remblai - Limon sableux brun clair, compact et homogène ; nodules de craie ; petits silex ; rares fragments de TCA ; faune.
- 003. Niveau de voirie - Sol de craie et rognons de silex.
- 004. Niveau de voirie - Grave argileuse orangée.
- 005. Recharge de voirie - Silex dans limon brun foncé, compact et homogène.
- 006. Sol de cailloutis de silex compactés.
- 007. Occupation - Limon sableux brun, peu compact ; quelques silex.
- 008. Niveau de rue initial - Gros silex compactés avec gros blocs en partie basse.
- 009. Remblai ou terrain naturel - Argile à silex brun orangé, compact mais aéré.
- 010. Substrat - Argile à silex orangée, compacte et homogène.
- 011. Remblai hétérogène - Silex de toutes tailles dans matrice brun à brun clair ; troncature liée à l'aménagement de la maternité.
- 012. Creusement probablement lié aux travaux de la maternité.



Planche 102
Sondage 74 - Plan en fin de fouille
et coupe 1

Sondage 74



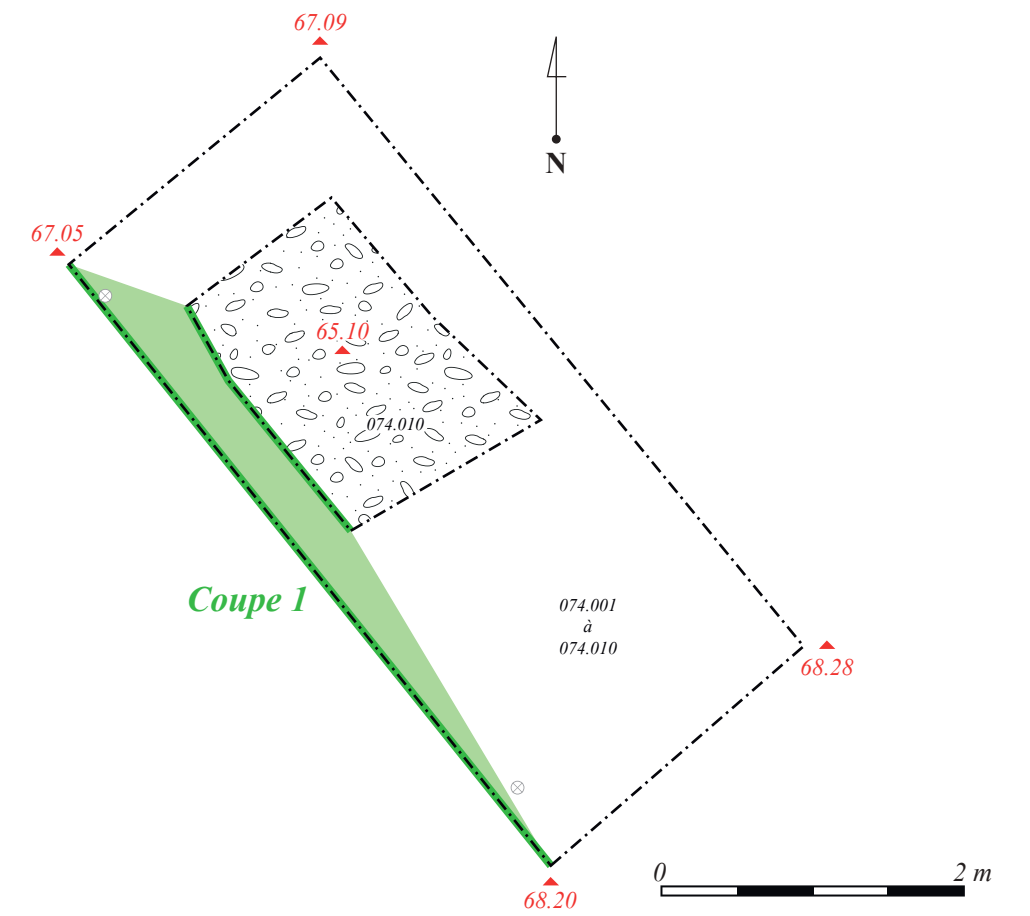
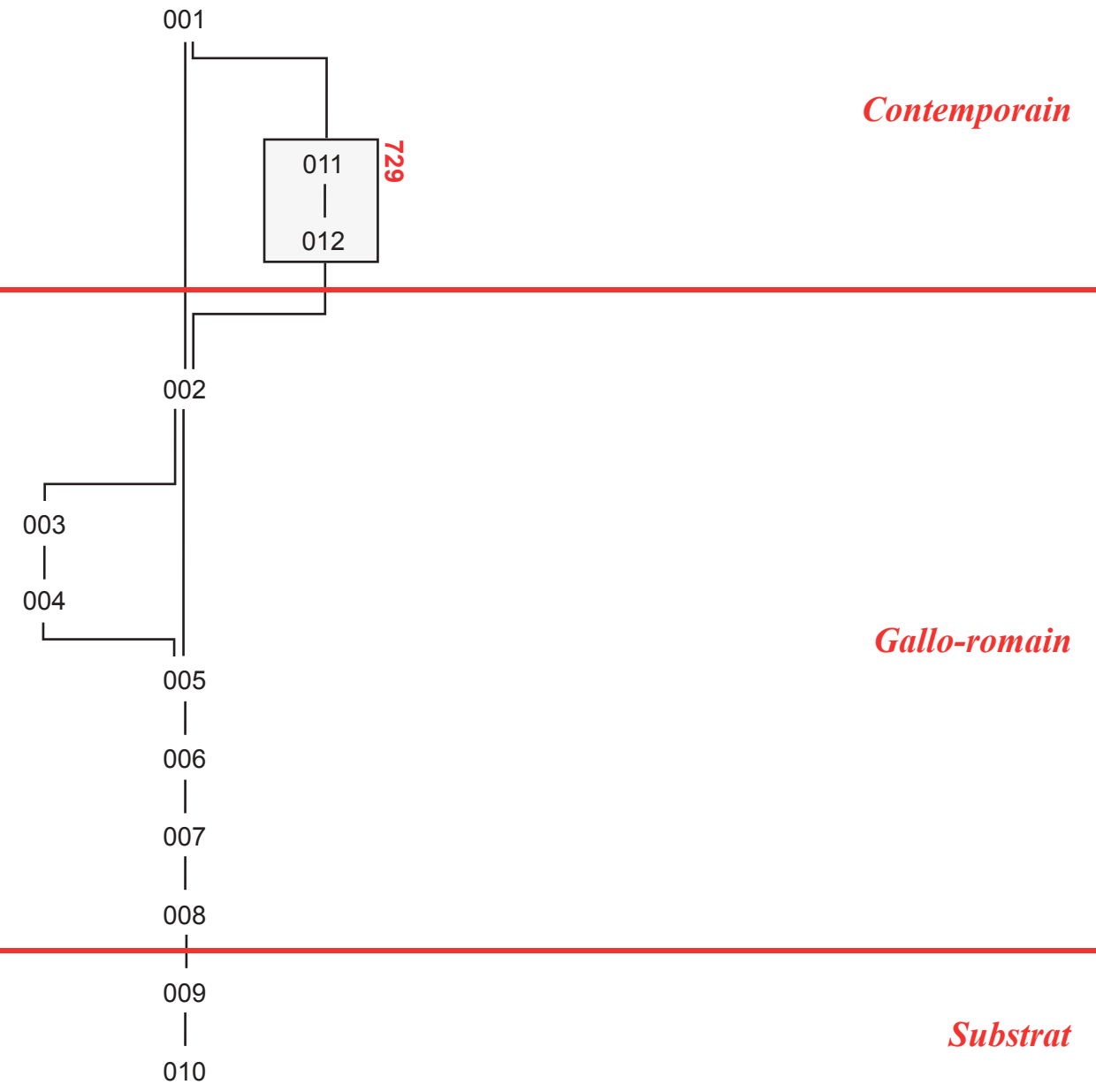
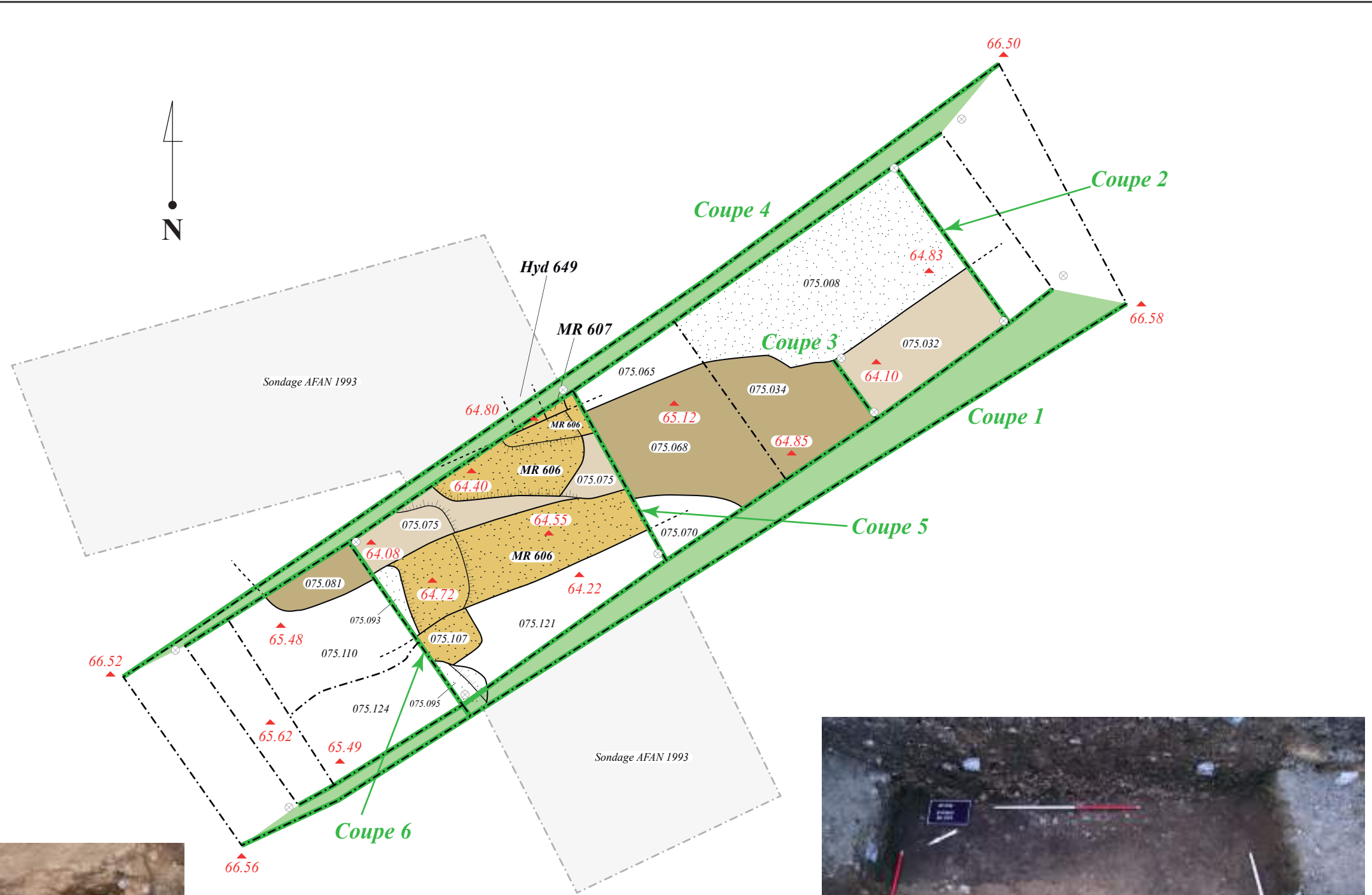
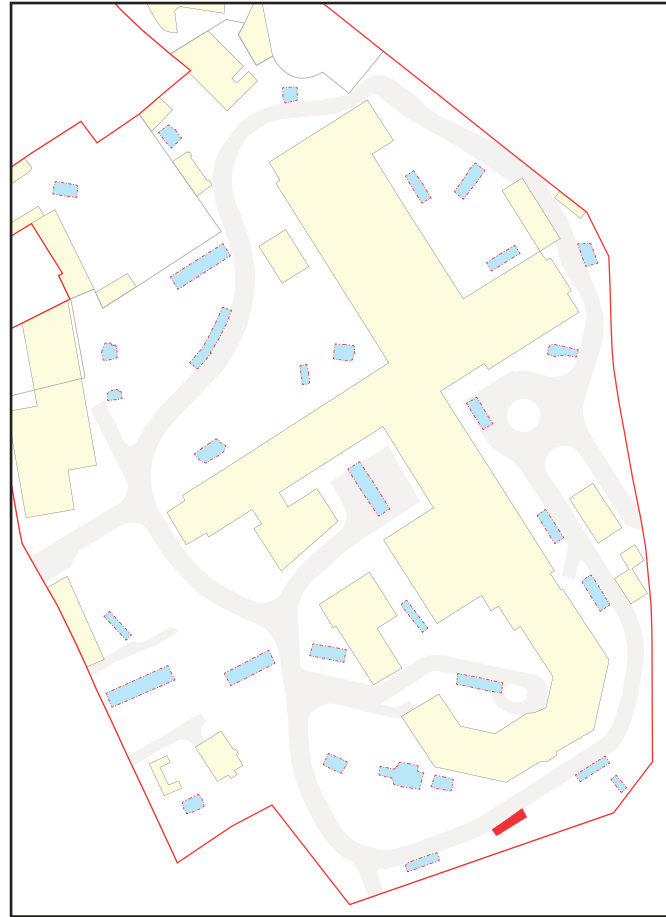

0 2 m

Planche 103
Sondage 75 - Plan en fin de fouille

COUPE 1

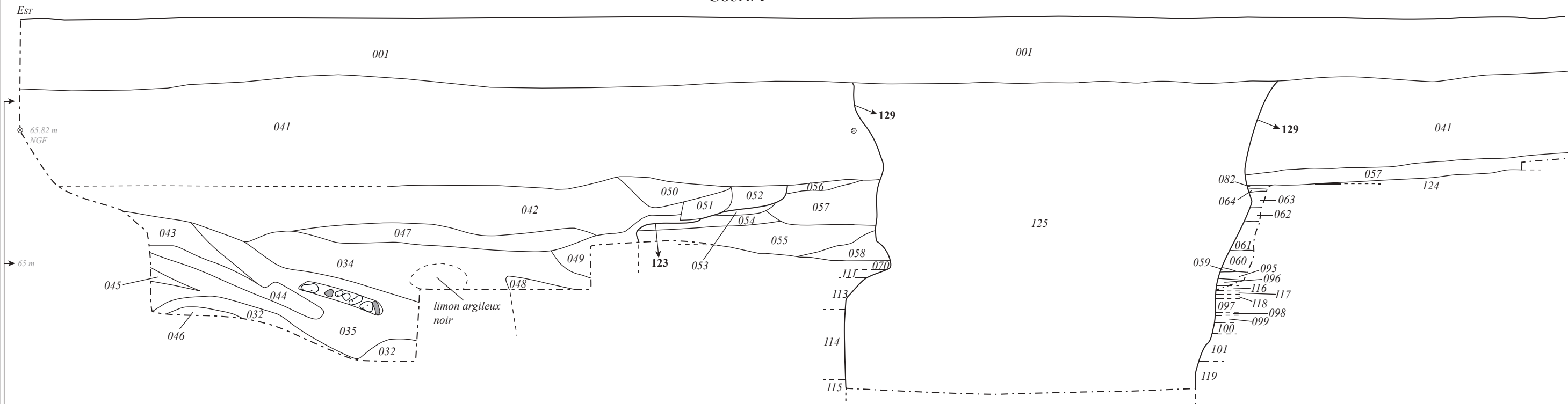

COUPE 2

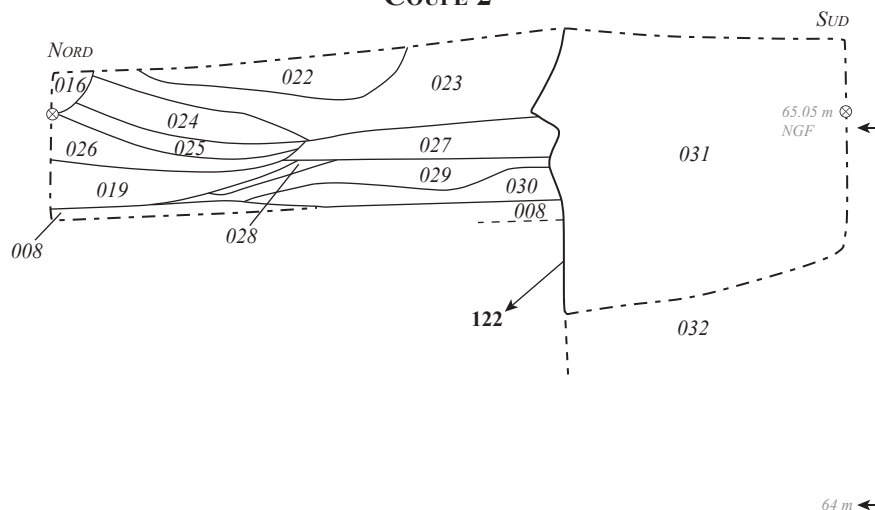

COUPE 3

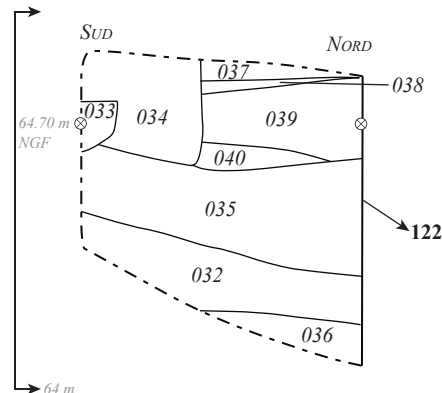

- 001.** Enrobé + préparation de l'enrobé.
- 022.** Remblai avec nombreuses coquilles de moules, hétérogène et meuble ; gros morceaux de charbon de bois, céramique.
- 023.** Remblai de démolition - Limon argileux orangé avec taches de limon jaune, hétérogène et compact ; nodules de mortier et de charbon de bois, TCA, os, céramique.
- 024.** Remblai - Idem 023 mais avec plus de petits silex et pas de mortier ; hétérogène et plus compact que 023 ; nodules de charbon de bois.
- 025.** Remblai - Limon argileux brun clair, hétérogène et meuble ; nombreux silex, TCA.
- 026.** Sol ou occupation - Limon argileux orangé très homogène et compact.
- 027.** Occupation - Limon argileux brun clair, hétérogène et compact ; nombreux silex, morceaux de TCA, de mortier et de craie, rares nodules de charbon de bois (idem 025 ?).
- 028.** Sol ou occupation - Limon argileux brun orangé, homogène et meuble, nombreux charbons de bois.
- 029.** Sol - Limon argileux brun ocre, homogène et très compact ; quelques nodules de craie.
- 030.** Démolition - Limon sableux beige avec beaucoup de mortier rose ; TCA.
- 031.** Comblement de la tranchée de récupération - Limon argileux noir, homogène et très meuble ; rares silex, quelques nodules de craie et de mortier, TCA, os, verre, coquillages, céramique.
- 032.** Niveau de mortier jaune tapissant le fond de 031, très homogène et meuble ; TCA, céramique.
- 033.** Remblai - Limon argileux noir, très homogène et meuble (= 035 ?).
- 034.** Remblai - Blocs de mortier jaune et petits silex dans matrice limoneuse brune.
- 035.** Remblai - Limon argileux très noir, homogène et compact (= 031 ?).
- 036.** Remblai - Idem 035.
- 037.** Remblai - Limon argileux brun clair avec quelques nodules de mortier.
- 038.** Remblai - Couche de petits fragments de mortier et de petits cailloutis dans matrice limoneuse brune.
- 039.** Remblai - Limon argileux brun avec nombreux nodules de mortier.
- 040.** Remblai - Limon argileux brun avec beaucoup de morceaux de mortier.
- 041.** Terres noires - Limon argileux brun compact et hétérogène ; nombreux nodules de craie, rares blocs de craie, quelques morceaux de mortier, nodules de terre brûlée, TCA, céramique (= 002 ?).
- 042.** Remblai - Limon argileux brun verdâtre, hétérogène et compact ; quelques nodules de craie, quelques silex et blocs de mortier, céramique.
- 043.** Remblai - Limon argileux brun foncé à noir, hétérogène et meuble ; quelques nodules de craie et morceaux de mortier.
- 044.** Remblai - Limon argileux brun, hétérogène et meuble ; beaucoup de mortier orange.
- 045.** Remblai - Limon argileux brun, hétérogène et meuble ; quelques morceaux de mortier.
- 046.** Remblai - Limon argileux noir très homogène et meuble.
- 047.** Remblai - Limon argileux brun foncé, homogène et compact ; rares petits silex ; quelques nodules de craie.
- 048.** Remblai - Limon argileux noir, très homogène et meuble.
- 049.** Remblai - Idem 048 ; céramique.
- 050.** Remblai - Limon argileux brun gris, très homogène et compact.
- 051.** Remblai - Limon argileux brun clair, hétérogène et compact ; nombreux morceaux de mortier orange ; rares silex.
- 052.** Remblai - Limon argileux brun, homogène et meuble ; rares petits silex.
- 053.** Niveau de travail - Couche de mortier orange dans matrice limoneuse brune, homogène et compacte.
- 054.** Démolition - Couche de mortier rose orangée, très homogène et meuble.
- 055.** Démolition - Couche de mortier orange avec gros silex ; homogène et meuble.
- 056.** Sol ou occupation - Limon argileux brun clair orangé avec mortier orange ; très hétérogène et compact.
- 057.** Remblai de démolition - Limon argileux brun orangé avec mortier orange, très hétérogène et compact.
- 058.** Occupation - Limon argileux brun, homogène et meuble ; nodules de terre brûlée et charbon de bois.
- 059.** Occupation - Limon argileux brun clair, homogène.
- 060.** Remblai ou recharge de sol - Limon argileux et charbonneux brun avec fragments de charbon de bois.
- 061.** Remblai - Limon argileux orangé, hétérogène et assez compact avec de petits silex, des nodules de charbon de bois et de craie.
- 062.** Remblai - Limon sableux gris mêlé au mortier, meuble, avec de petits silex.
- 063.** Occupation - Limon argileux gris vert, assez compact, avec quelques silex, des fragments et des nodules de craie.
- 064.** Niveau de sol - Limon argileux orangé compact.
- 070.** Niveau d'occupation - Limon brun à brun clair ; avec des silex et des fragments de TCA.
- 082.** Niveau d'occupation - Limon brun gris, compact et homogène.
- 095.** Niveau de sol - Semelle de craie indurée.
- 096.** Niveau de sol ? - Couche de mortier induré.
- 097.** Niveau de sol - Couche de mortier rose induré.
- 098.** Niveau d'occupation - Limon argileux brun clair, compact, avec nodules de TCA et charbon de bois.
- 099.** Niveau de construction ? - Limon mêlé à du mortier jaune, induré.
- 100.** Niveau de sol ? - Limon brun avec importantes traces de rubéfaction, homogène et compact.
- 101.** Remblai - Limon brun à brun clair, meuble, avec nodules de mortier, nodules de charbon de bois, quelques rares nodules de craie.
- 116.** Niveau de sol - Lit de mortier jaune clair, compact et homogène.
- 117.** Niveau d'occupation - Limon brun clair assez homogène et peu compact.
- 118.** Niveau d'occupation - Limon brun clair à brun foncé, avec quelques petites poches de mortier et quelques silex.
- 119.** Remblai ou occupation ? - Limon brun clair à brun foncé avec quelques silex.
- 122.** Creusement de la tranchée de récupération.
- 123.** Creusement de la tranchée de récupération.
- 124.** Niveau de sol - Cailloutis de silex peu dense dans matrice de limon brun, avec quelques nodules de mortier rose orangé.
- 125.** Remblai - Sable siliceux jaune.
- 129.** Creusement - Fouille AFAN 1993.



Dessin : A. Billaux - K. Duval
D.A.O. : K. Duval (MADE)

Planche 104
Sondage 75 - Coupe 1



Coupe 1



Coupe 2



Coupe 3

Planche 105
Sondage 75 - Coupes 1, 2 et 3
(photographies)



Planche 106
Sondage 75 - Coupes 4, 5 et 6

001. Enrobé + préparation de l'enrobé.
002. Niveau de terres noires - Nombreux nodules de craie ; quelques petits silex, quelques blocs de mortier orange, nombreuses coquilles d'huîtres, TCA, céramique, os, mortier.
003. Remblai - Limon argileux brun clair à ocre, homogène et meuble ; rares nodules de charbon de bois, céramique, os.
004. Couche d'incendie - Forte densité de charbon de bois dans matrice limono-argileuse brune ocre, homogène et meuble ; TCA, coquillages.
005. Remblai de démolition - Limon argileux orangé avec gros morceaux d'enduits peints, homogène et compact.
006. Occupation - Limon argileux brun foncé à rouge, homogène et compact ; quelques nodules de charbon de bois, céramique, os, coquillages.
007. Remblai - Limon argileux brun orangé, hétérogène et meuble ; rares nodules de charbon de bois, quelques nodules de mortier jaune, céramique.
008. Niveau de sol en mortier jaune et blanc rosé ; scories.
009. Remblai - Limon argileux brun foncé gris, hétérogène et meuble ; quelques nodules et mortier beige, rares nodules de charbon de bois.
010. Occupation ? - Limon argileux brun foncé à rouge, homogène et compact ; rares nodules de charbon de bois et de mortier rose (= 006 ?).
011. Remblai de démolition - Limon argileux brun ocre, hétérogène et meuble ; rares nodules de charbon de bois et de terre brûlée, rares silex, céramique, coquillages.
012. Remblai de démolition - Poche de mortier rose, homogène et plutôt compact.
013. Occupation ? - Limon argileux brun rouge, hétérogène et plutôt compact ; rares nodules de charbon de bois et de terre brûlée, rares silex, un petit morceau de mortier rose.
014. Occupation - Limon argileux gris foncé, très homogène et compact.
015. Remblai - Limon argileux brun foncé, hétérogène et meuble ; nodules de craie.
016. Remblai - Limon argileux brun clair, hétérogène et compact ; rares nodules de craie et de charbon de bois, rares nodules et morceaux de mortier, TCA, quelques silex.
017. Remblai - Limon argileux brun orangé, hétérogène et compact ; nombreux nodules et morceaux de mortier rose, TCA, quelques silex, rares nodules de charbon de bois.
018. Occupation ? - Limon argileux brun clair orangé, homogène et compact ; quelques nodules de mortier.
019. Occupation ? - Limon argileux brun clair, très homogène et meuble ; rares nodules de charbon de bois.
020. Occupation ? - Limon argileux brun verdâtre, très homogène et compact ; céramique, coquillages.
021. Niveau de travail ou sol - Limon argileux brun orangé, hétérogène et compact ; forte densité de mortier jaune clair, quelques nodules de LAO, rares nodules de charbon de bois.
057. Remblai de démolition - Limon argileux brun orangé avec mortier orange, très hétérogène et compact.
061. Remblai - Limon argileux orangé, hétérogène et assez compact avec de petits silex, des nodules de charbon de bois et de craie.
062. Remblai - Limon sableux gris mêlé au mortier, meuble, avec de petits silex.
063. Occupation - Limon argileux gris vert, assez compact, avec quelques silex, des fragments et des nodules de craie.
064. Niveau de sol - Limon argileux orangé compact.
065. Niveau de sol - Mortier jaune beige mêlé à du limon.
066. Creusement de fonction indéterminée.
067. Tranchée de fondation de la canalisation 733.
068a. Comblement de la tranchée de récupération 652 - Limon brun.
068b. Comblement de la tranchée de récupération 652 - Limon brun contenant des silex (environ 6 cm).
068c. Comblement de la tranchée de récupération 652 - Limon brun contenant des nodules de mortier.
069. Sol ou niveau d'occupation ? - Limon brun clair à jaune avec des fragments de TCA et quelques silex.
070. Niveau d'occupation - Limon brun à brun clair ; avec des silex et des fragments de TCA.
071. Niveau de démolition ? - Limon ocre mêlé à du mortier, peu compact.
072. Préparation de niveau de sol - Mortier mêlé à du limon ocre, induré ; blocs de craie (moyens à petits).
073. Préparation de niveau de sol - Mortier ocre compact avec petits blocs de craie.
074. Remblai de démolition - Niveau de mortier jaune-ocre.
075. Remblai de démolition - Niveau de silex liés par un mortier blanc à gris.
076. Remblai de démolition - Bloc de silex non agencés dans un limon brun à brun clair.
079. Remblai - Limon orangé induré avec quelques silex et des nodules de craie.
080. Équivalence avec 057.
081. Tranchée de récupération ? - Limon brun à noir avec quelques silex et de rares nodules de craie.
082. Niveau d'occupation - Limon brun gris, compact et homogène.
086. Remblai de démolition - Limon brun gris mêlé à du mortier, assez homogène, avec quelques petits silex et quelques nodules de craie.
087. Remblai de démolition - Limon brun à brun clair, très hétérogène avec de gros et petits silex, des fragments de TCA, des blocs de mortier et des nodules de craie.
088. Remblai - Limon ocre à jaune, mêlé à du mortier, assez compact, avec des nodules de craie et des fragments de terre brûlée.
089. Remblai de démolition - Limon brun gris mêlé à du mortier, hétérogène et assez compact, avec de gros et de petits silex, des fragments de TCA, des blocs et des nodules de craie.
090. Niveau de sol ? - Lit de craie induré et homogène.
091. Remblai ou recharge de sol - Limon brun, meuble, avec des fragments et des nodules de charbon de bois et de craie, quelques fragments de TCA et quelques silex.

092. Niveau d'occupation - Limon brun à brun clair, meuble et homogène.
093. Niveau de sol - Semelle de craie indurée
094. MR606 - Couche de mortier induré.
095. Niveau de sol - Semelle de craie indurée.
096. Niveau de sol ? - Couche de mortier induré.
097. Niveau de sol - Couche de mortier rose induré.
098. Niveau d'occupation - Limon argileux brun clair, compact, avec nodules de TCA et charbon de bois.
099. Niveau de construction ? - Limon mêlé à du mortier jaune, induré.
100. Niveau de sol ? - Limon brun avec importantes traces de rubéfaction, homogène et compact.
101. Remblai - Limon brun à brun clair, meuble, avec nodules de mortier, nodules de charbon de bois, quelques rares nodules de craie.
102. Remblai ? - Limon brun clair, très meuble avec des fragments de mortier rose, des fragments et des nodules de craie.
103. Remblai ? - Couche de mortier rose, induré et homogène.
104. Remblai ? - Mortier jaune gris, homogène et très induré.
105. Remblai ? - Mortier brun gris mêlé à du mortier, meuble.
106. Remblai ? - Limon brun à brun foncé avec nodules et fragments de charbon de bois et quelques silex.
108. Occupation - Limon gris à ocre, assez homogène et peu compact, avec quelques petits silex.
109. Niveau de sol - Limon argileux orangé, homogène et induré.
110. Niveau de sol - Limon gris clair à jaune, hétérogène et induré, avec quelques petits silex, des nodules de craie et quelques petites poches de limon argileux orangé.
111. Niveau d'occupation - Limon brun peu compact contenant quelques fragments de tuiles à plat et quelques rares silex.
112. Recharge de sol ? - Limon brun clair à jaune, assez meuble, avec quelques petits silex.
113. Sol ? - Dalles de tuf vaguement liées au mortier gris.
114. Remblai ? - Limon brun clair meuble avec petits silex et fragments de TCA.
115. Remblai ? - Limon brun clair avec charbon de bois et quelques silex.
116. Niveau de sol - Lit de mortier jaune clair, compact et homogène.
117. Niveau d'occupation - Limon brun clair assez homogène et peu compact.
118. Niveau d'occupation - Limon brun clair à brun foncé, avec quelques petites poches de mortier et quelques silex.
119. Remblai ou occupation ? - Limon brun clair à brun foncé avec quelques silex.
120. Maçonnerie de fonction inconnue - Maçonnerie de silex liée au mortier gris jaune.
122. Creusement de la tranchée de récupération.
126. Canalisation 649 - Mortier de tuileau rose.
127. Canalisation 649 - Mortier gisâtre.
128. Creusement - Implantation de la canalisation 649.
129. Creusement - Fouille AFAN 1993.
130. Elévation de MR606 - Maçonnerie de silex liée au mortier jaunâtre.
MR606. Mur de silex liés par du mortier orangé.
MR607. Maçonnerie liée au mortier jaune et présentant un parement de petit appareil de tuf.

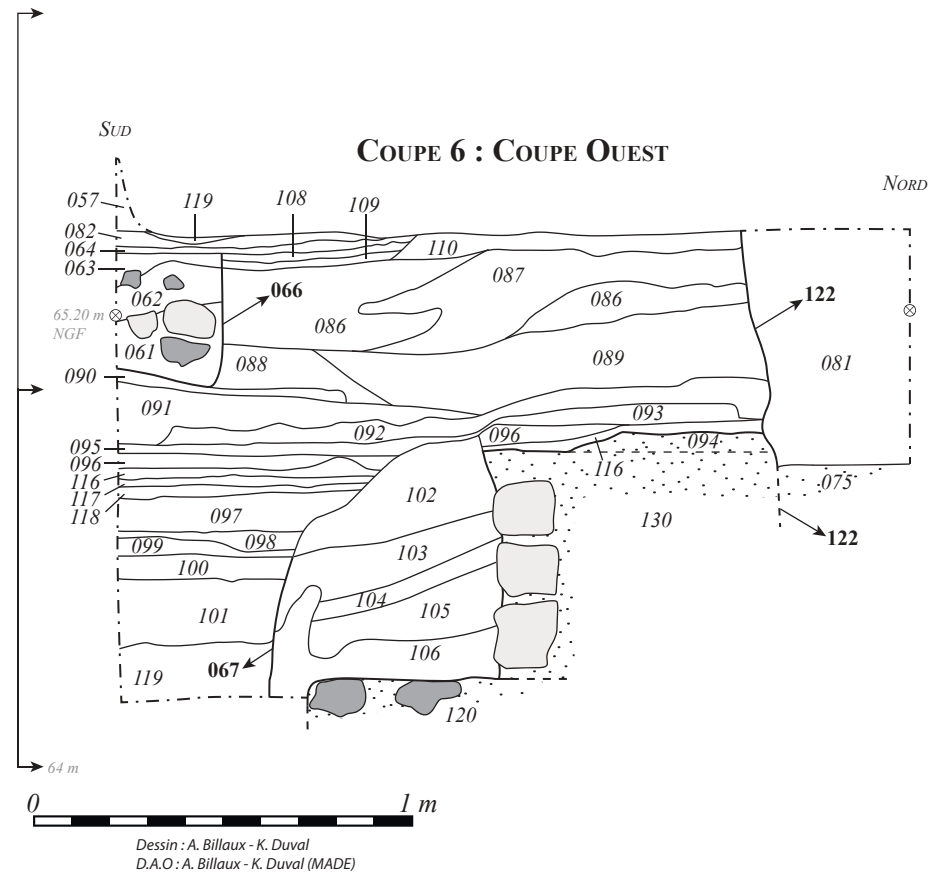
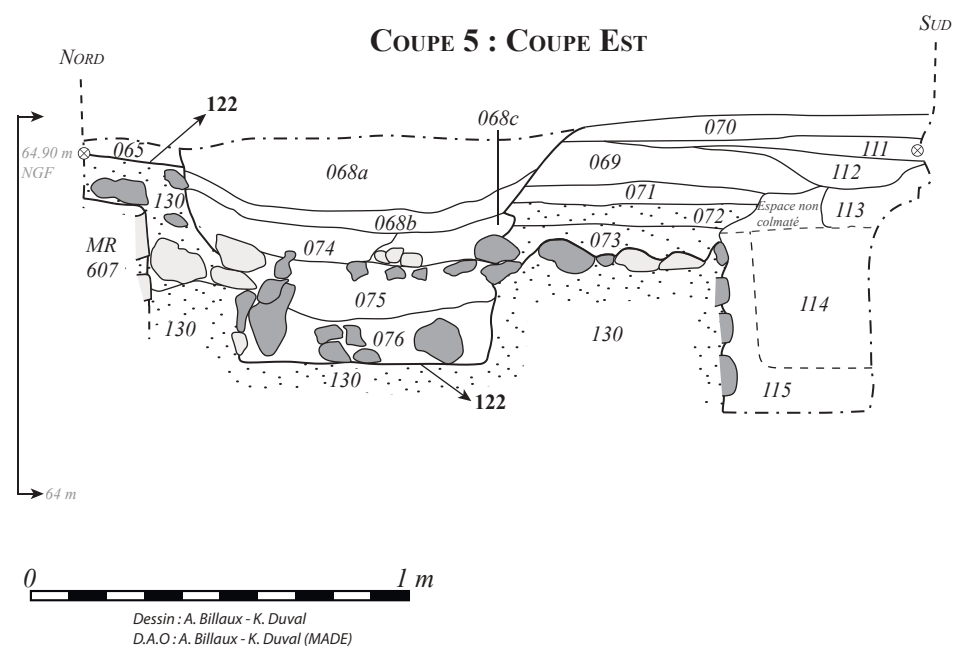
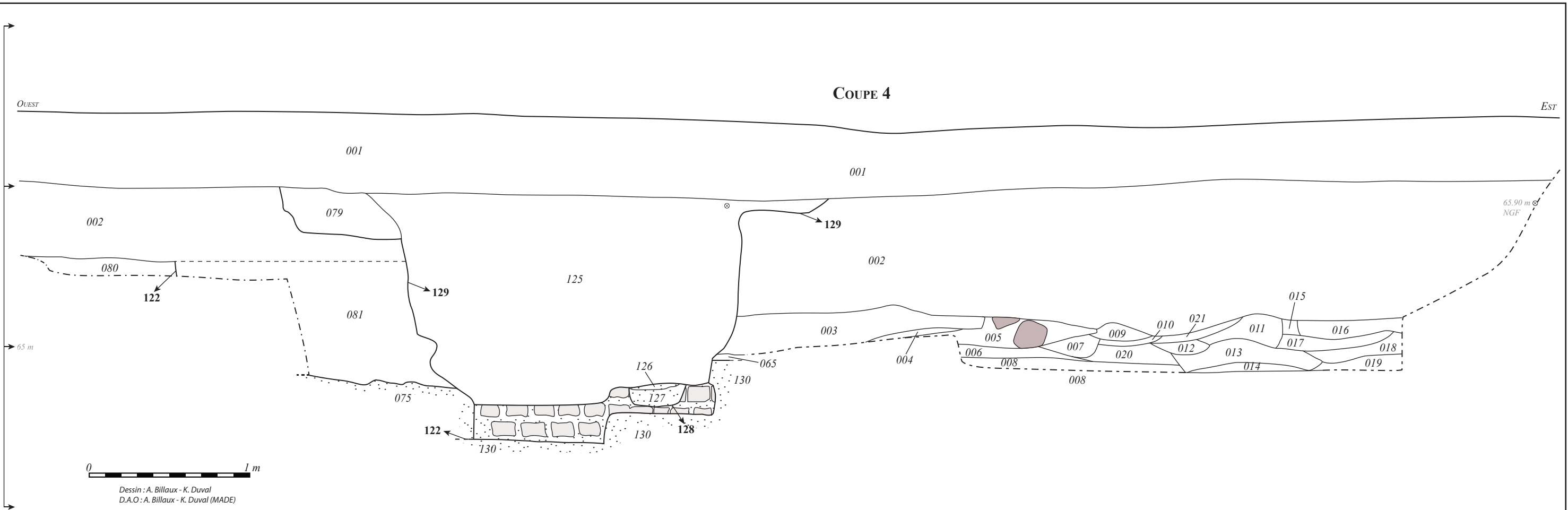

Coupe 6



Coupe 5

Planche 107
Sondage 75 - Coupes 4, 5 et 6
(légende et photographies)

Sondage 75

Contemporain

Gallo-romain

Récupération

Réoccupation

Post 1993

Fouilles 1993

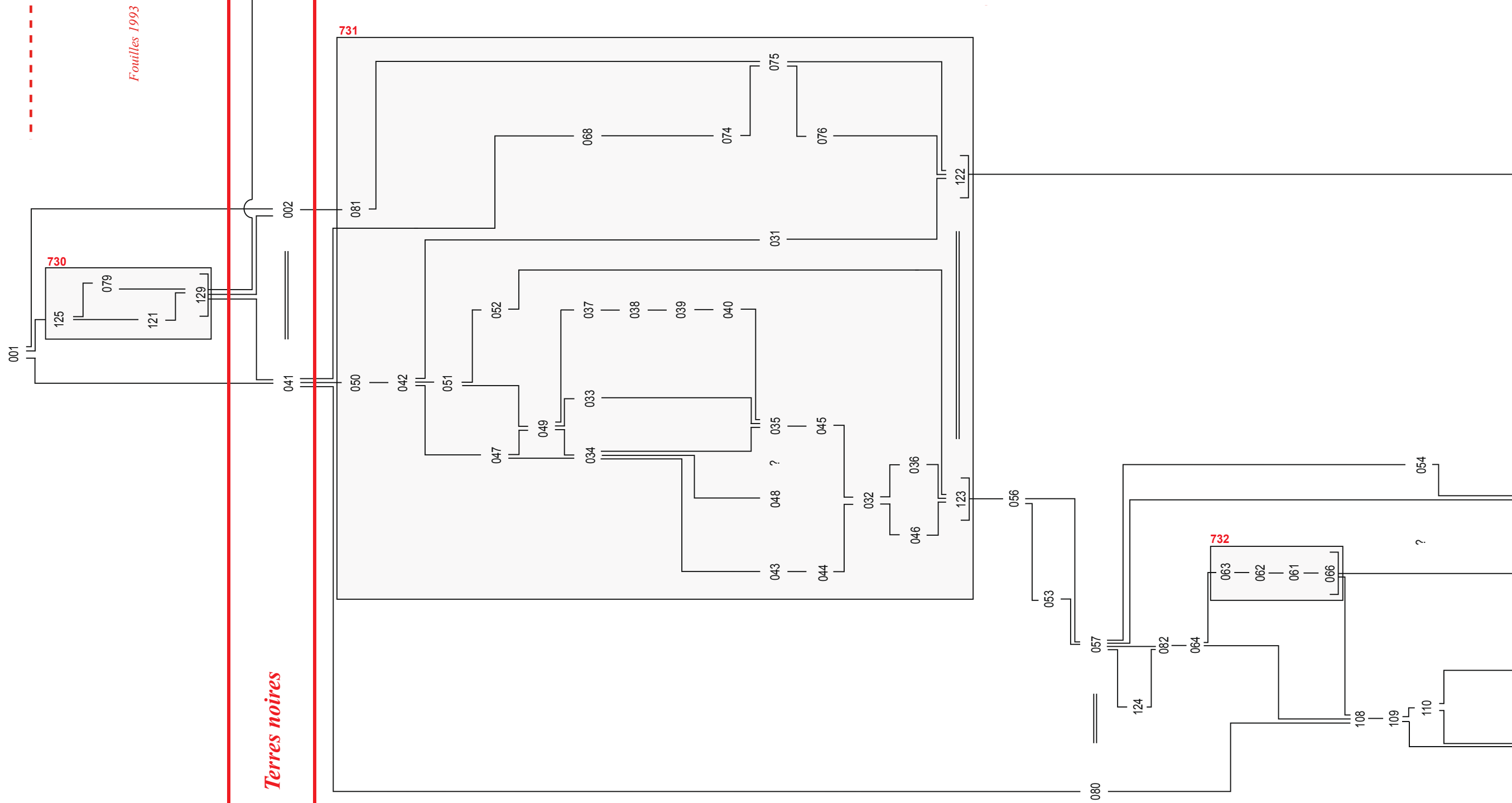

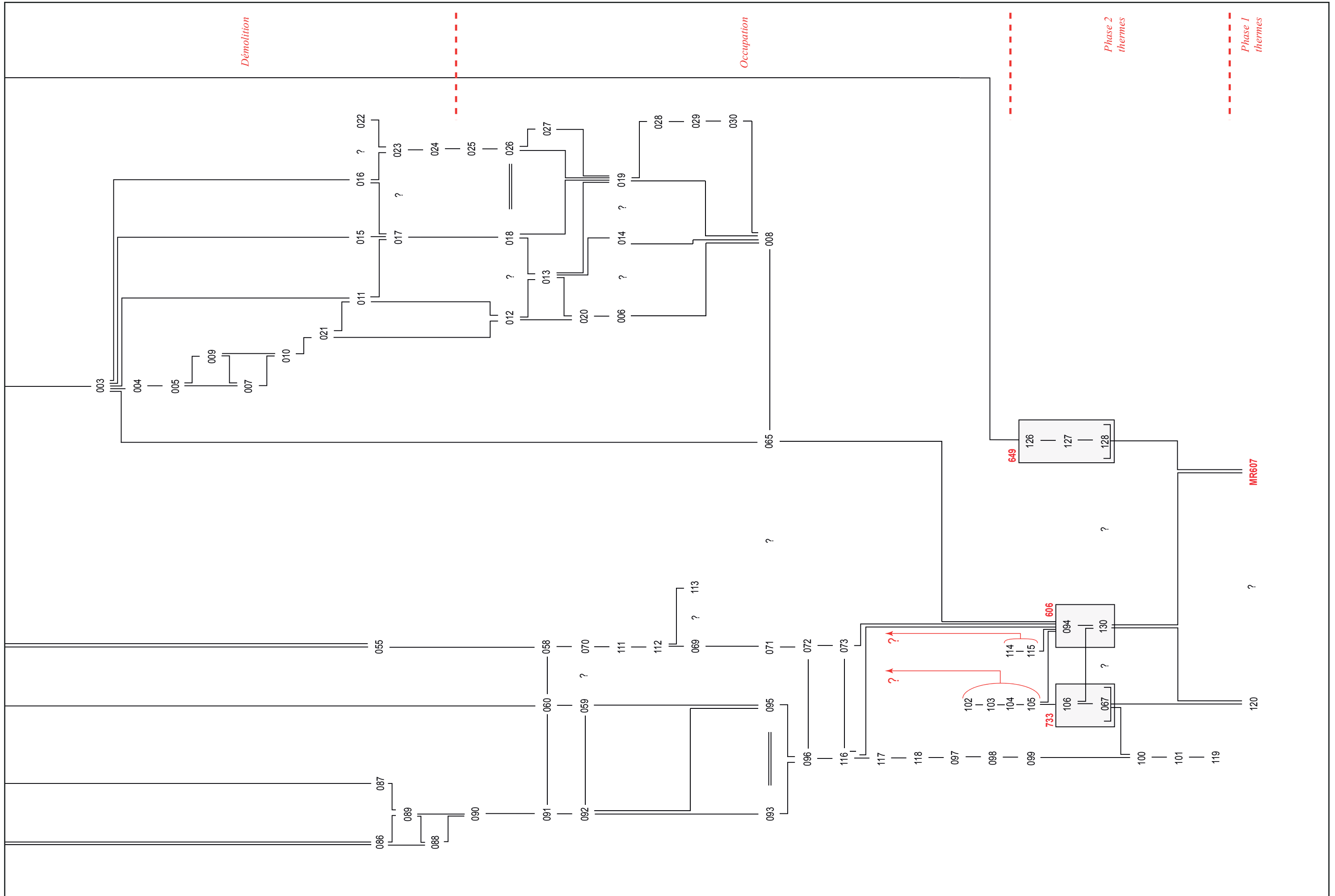





Planche 108
Sondage 81 - Plan en fin de fouille

Coupe 1 : Coupe sud



- 002.** Niveau de voirie - Limon gris vert compact avec silex.
- 003.** Niveau de voirie - Limon jaune orangé avec silex
- 004.** Niveau de voirie - Limon gris beige avec silex.
- 005.** Niveau de voirie - Limon orange avec cailloutis.
- 006.** Niveau de voirie - Limon gris avec silex et cailloutis.
- 007.** Niveau de voirie - limon gris clair avec moyens et gros silex.
- 008.** Niveau de voirie - Limon jaunâtre avec petits et moyens silex.
- 009.** Niveau de voirie - Limon gris clair avec silex de toute taille.
- 010.** Niveau de voirie - Limon jaune orangé avec petits silex.
- 011.** Niveau de voirie - Idem 010.
- 012.** Niveau de voirie - Limon brun avec gros silex posés à plat.
- 013.** Niveau de voirie - Limon gris avec moyens silex.
- 014.** Niveau de voirie - Limon orangé avec cailloutis et petits silex.
- 015.** Niveau de voirie - Limon brun clair avec petits et moyens silex.
- 050.** Boîtes à oeufs.
- 051.** Niveau de piétinement - Limon noirâtre fortement compacté avec inclusions de TCA et de gravier.
- 052.** Terres noires - Limon brun compact et homogène, avec des nodules de craie et quelques petits silex.
- 053.** Terres noires - Limon brun foncé homogène et moyennement compact avec de rares graviers.
- 054.** Terres noires - Limon brun foncé homogène et moyennement compact.

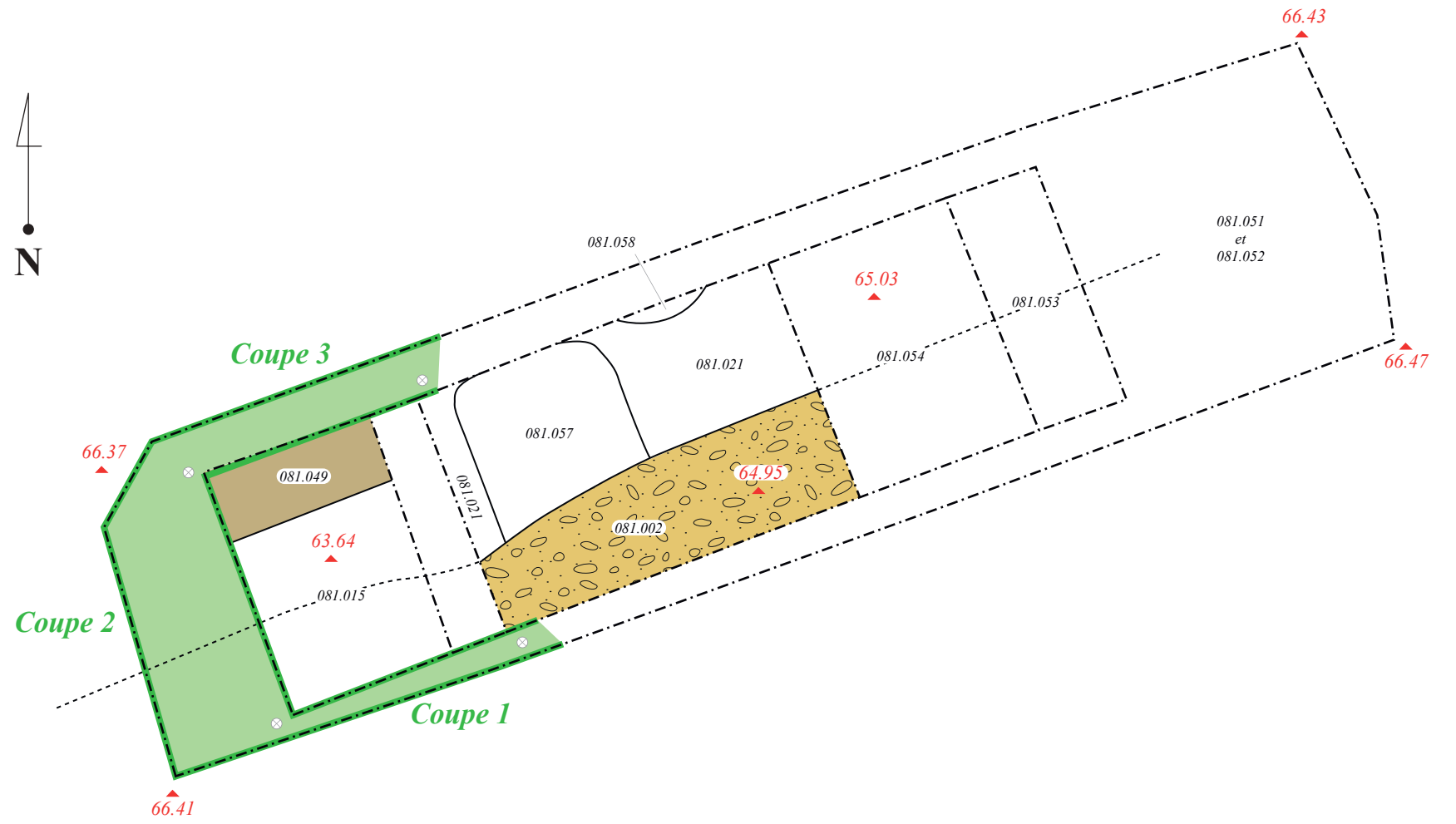
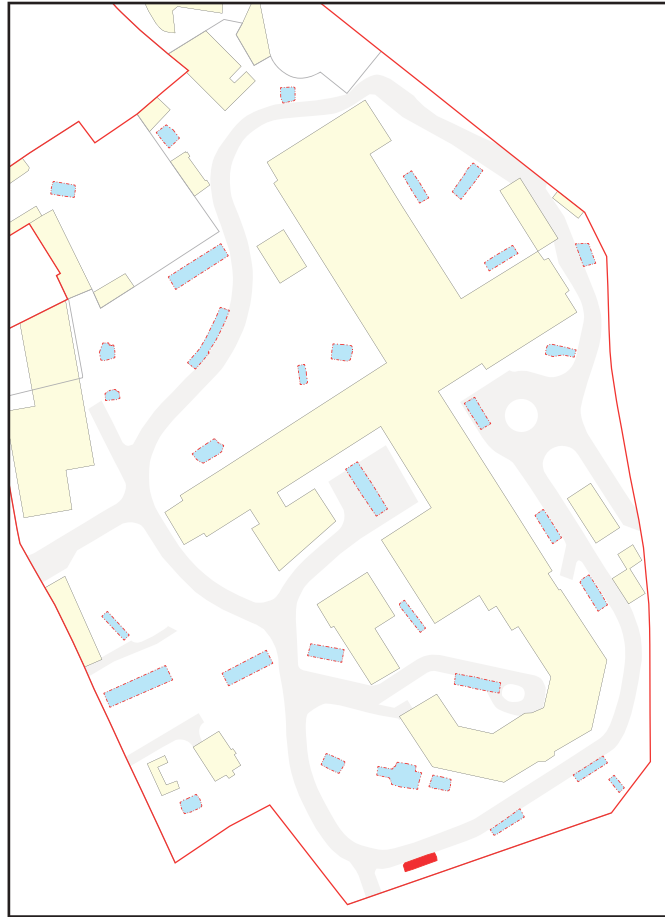
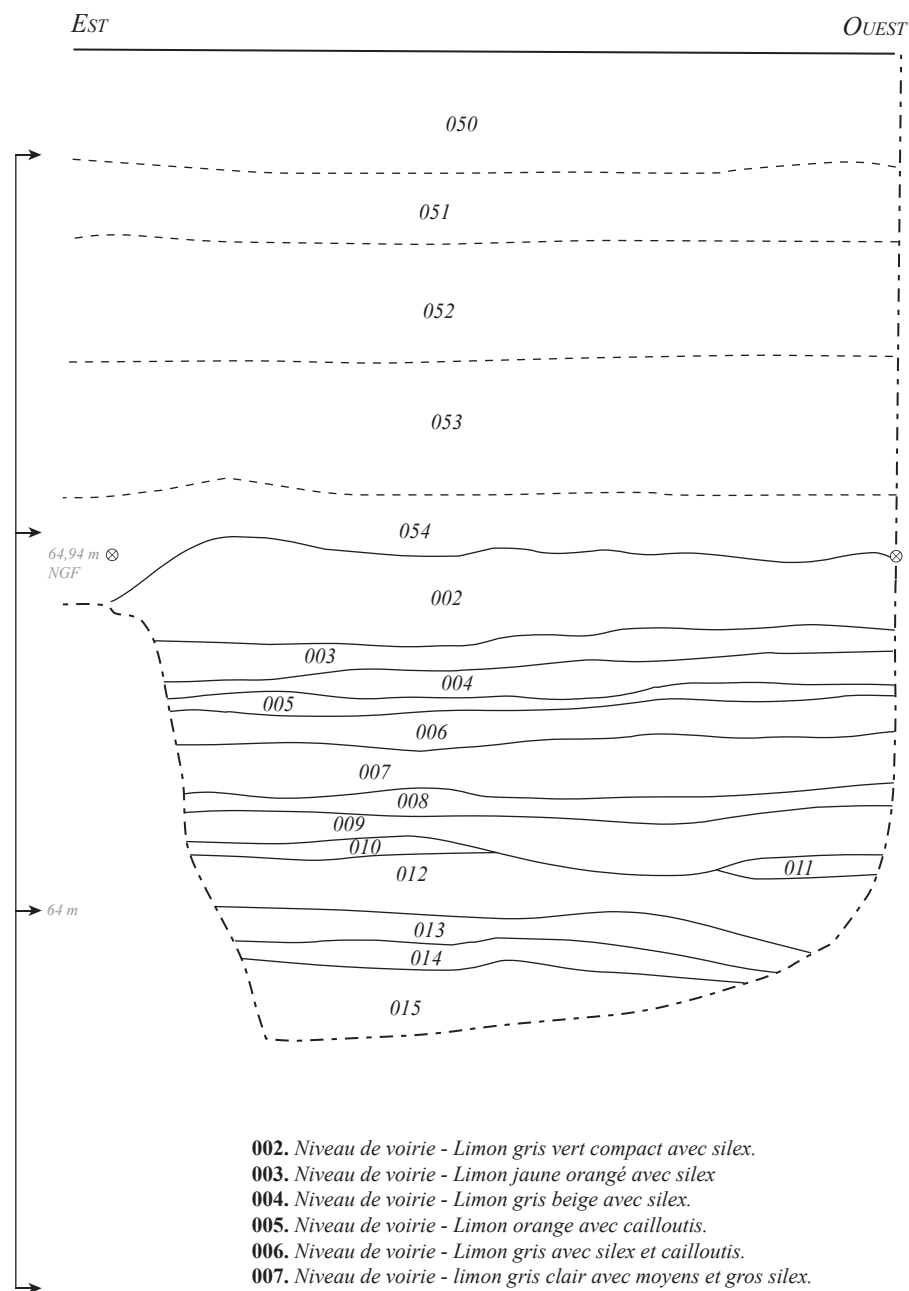

0 1 m

Dessin : K. Duval - F. Laot
D.A.O : K. Duval (MADE)

Planche 109
Sondage 81 - Coupe 1

Coupe 2 : Coupe ouest

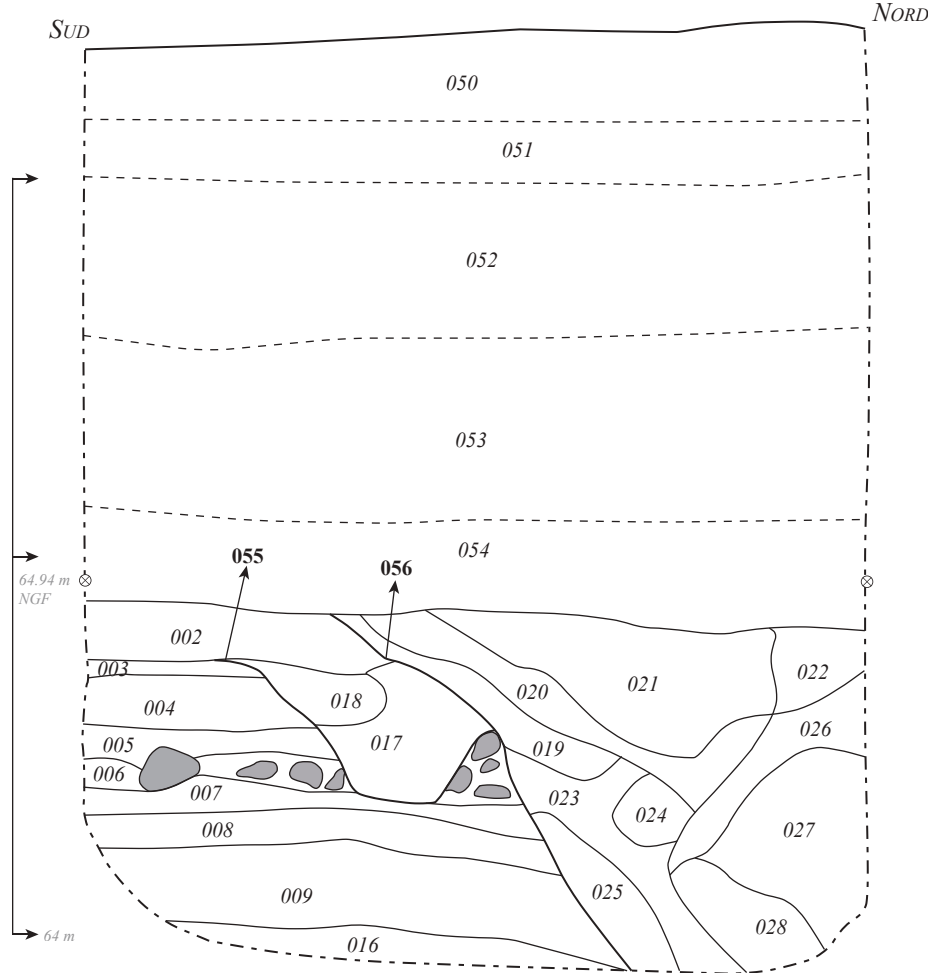

Coupe 3 : Coupe nord

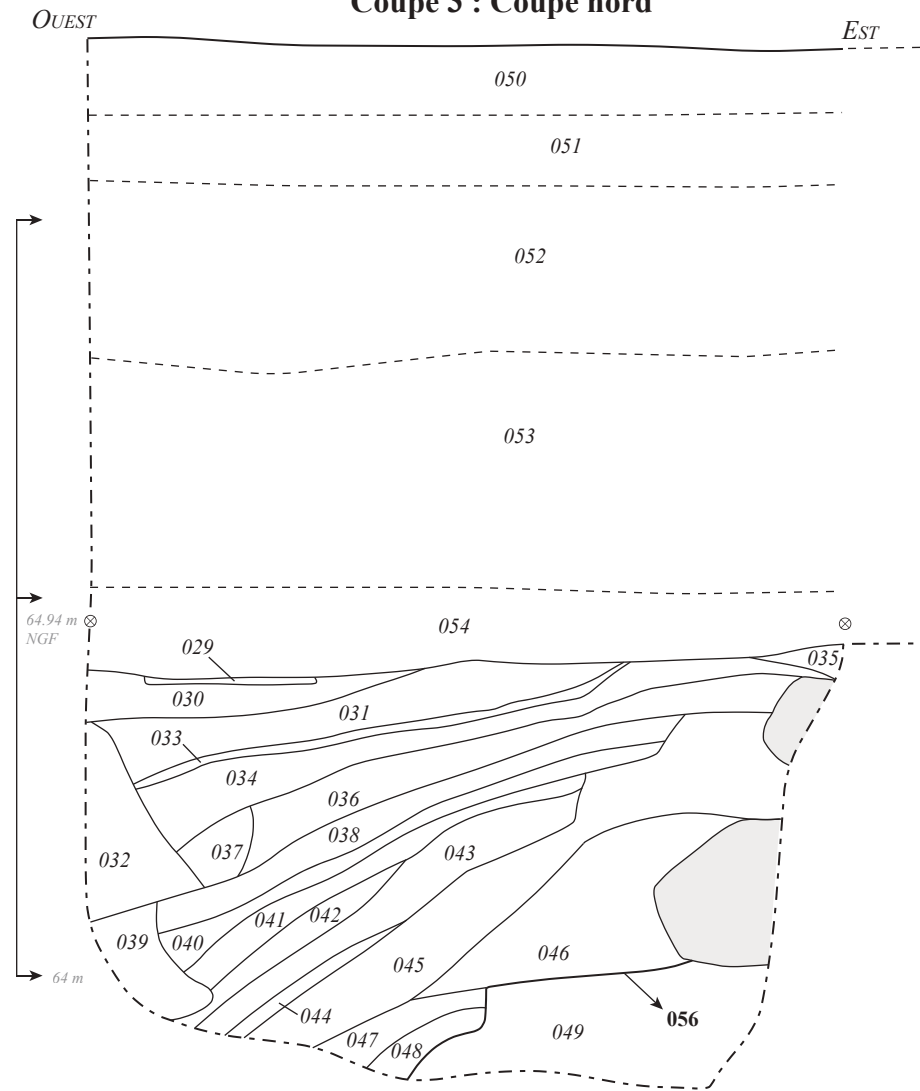

- 002. Niveau de voirie - Limon gris vert compact avec silex.
- 003. Niveau de voirie - Limon jaune orangé avec silex.
- 004. Niveau de voirie - Limon gris beige avec silex.
- 005. Niveau de voirie - Limon orange avec cailloutis.
- 006. Niveau de voirie - Limon gris avec silex et cailloutis.
- 007. Niveau de voirie - limon gris clair avec moyens et gros silex.
- 008. Niveau de voirie - Limon jaunâtre avec petits et moyens silex.
- 009. Niveau de voirie - Limon gris clair avec silex de toute taille.
- 016. Niveau de voirie - Limon brun clair ; petits et moyens silex (= 015 ?).
- 017. Remblai - Limon sableux brun-vert ; rares silex, nodules de calcaire.
- 018. Remblai - Limon brun avec silex.
- 019. Remblai - Limon sableux gris ; petits silex, nodules de calcaire.
- 020. Remblai - Limon sableux brun ; nodules de calcaire.
- 021. Sol - Craie damée.
- 022. Niveau d'occupation - Limon argileux noir ; rares calcaires, un fragment de mortier.
- 023. Remblai - Limon sableux gris vert, assez homogène.
- 024. Remblai - Limon brun ; gros silex, nodules de calcaire.
- 025. Remblai - Limon sableux brun beige ; homogène, nodules de calcaire et de charbon de bois, huîtres, TCA.
- 026. Remblai - Limon brun foncé ; beaucoup de nodules de calcaire, TCA, silex.
- 027. Remblai - Limon brun jaunâtre hétérogène ; nodules de calcaire et de charbon de bois, petits silex.
- 028. Limon sableux brun ; TCA, nodules de calcaire et de mortier.
- 029. Sol - Craie damée.
- 030. Occupation - Limon argileux brun gris, assez homogène ; nodules de calcaire, rares petits silex.
- 031. Remblai - Limon sableux jaune ; nodules de calcaire et de charbon de bois, fragments de calcaire ; silex.
- 032. Remblai - Limon brun foncé, assez homogène ; nodules de calcaire et de mortier, rares silex.
- 033. Remblai - Limon argileux noir ; beaucoup de charbon.
- 034. Remblai - Limon sableux jaune orangé ; nodules de calcaire et de charbon de bois.
- 035. Occupation - Limon brun compact ; nodules de calcaire, rares silex (base des terres noires ?).
- 036. Remblai - Limon argileux brun vert compact ; nodules de calcaire, mortier, TCA.
- 037. Remblai - Limon sableux brun vert ; nodules de calcaire, TCA.
- 038. Remblai - Limon argilo-sableux beige jaune ; nodules de calcaire, TCA.
- 039. Remblai - Limon brun jaunâtre, hétérogène ; nodules de calcaire et de charbon de bois, petits silex (=027).
- 040. Remblai - Limon sableux gris vert ; nodules de calcaire, TCA.
- 041. Remblai - Limon sableux brun clair vert ; nodules de calcaire et de charbon de bois, TCA, céramique.
- 042. Remblai - Limon argilo-sableux noir avec beaucoup de charbon de bois.
- 043. Remblai - Limon sableux brun jaune hétérogène ; nodules de calcaire et de charbon de bois, silex.
- 044. Remblai - Limon argilo-sableux brun vert, homogène ; nodules de calcaire et de charbon de bois.
- 045. Remblai - Limon argileux brun vert jaunâtre, hétérogène ; nodules de calcaire, de charbon de bois et de mortier, blocs de calcaire.
- 046. Remblai - Limon argileux brun jaune ; moyens et gros silex, mortier et calcaire.
- 047. Remblai - Limon argileux orangé, compact et homogène ; nodules de calcaire et de charbon de bois.
- 048. Remblai - Limon sablo-argileux brun vert ; nodules de calcaire et de charbon de bois.
- 049. Remblai - Limon argileux brun gris foncé ; rares silex, nodules de calcaire.
- 050. Boîtes à oeufs.
- 051. Niveau de piétinement - Limon noirâtre fortement compacté avec inclusions de TCA et de gravier.
- 052. Terres noires - Limon brun compact et homogène, avec des nodules de craie et quelques petits silex.
- 053. Terres noires - Limon brun foncé homogène et moyennement compact avec de rares graviers.
- 054. Terres noires - Limon brun foncé homogène et moyennement compact.
- 055. Creusement pour une canalisation ?
- 056. Creusement du fossé bordier.



Dessin : F. Laot
D.A.O : K. Duval (MADE)

Planche 110
Sondage 81 - Coupes 2 et 3

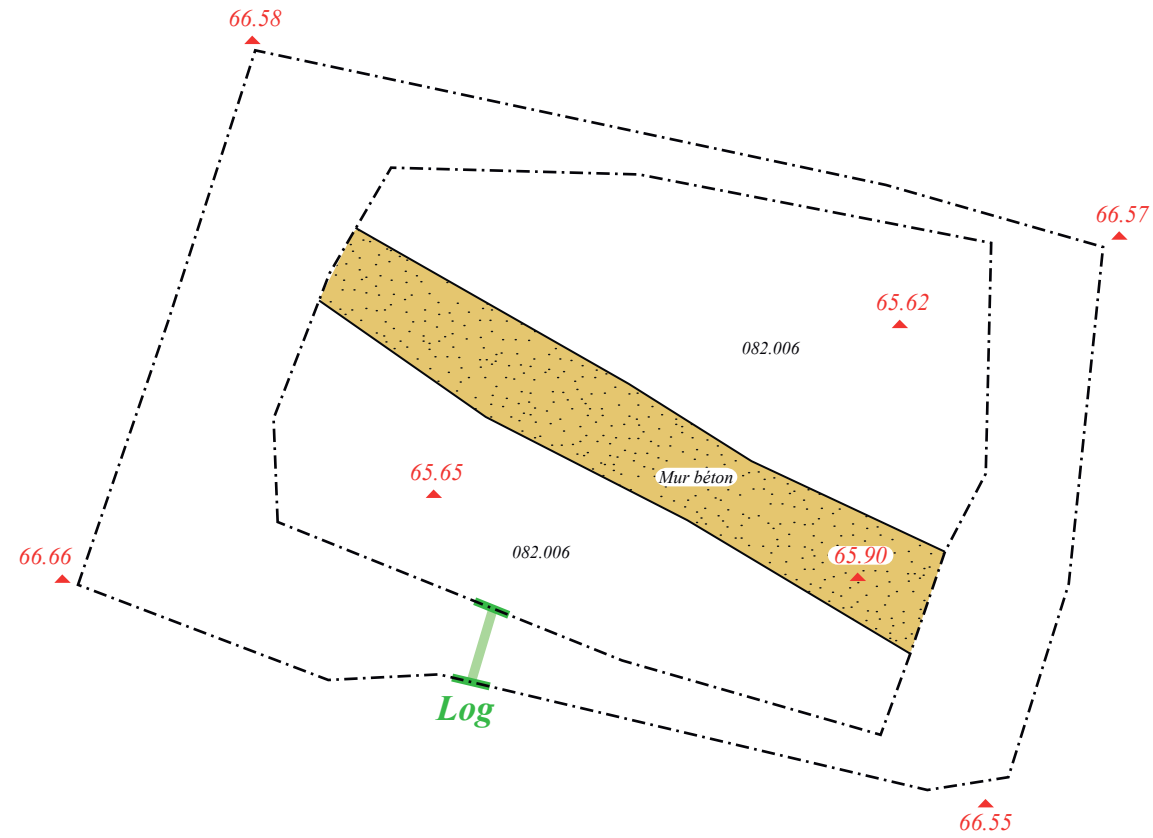
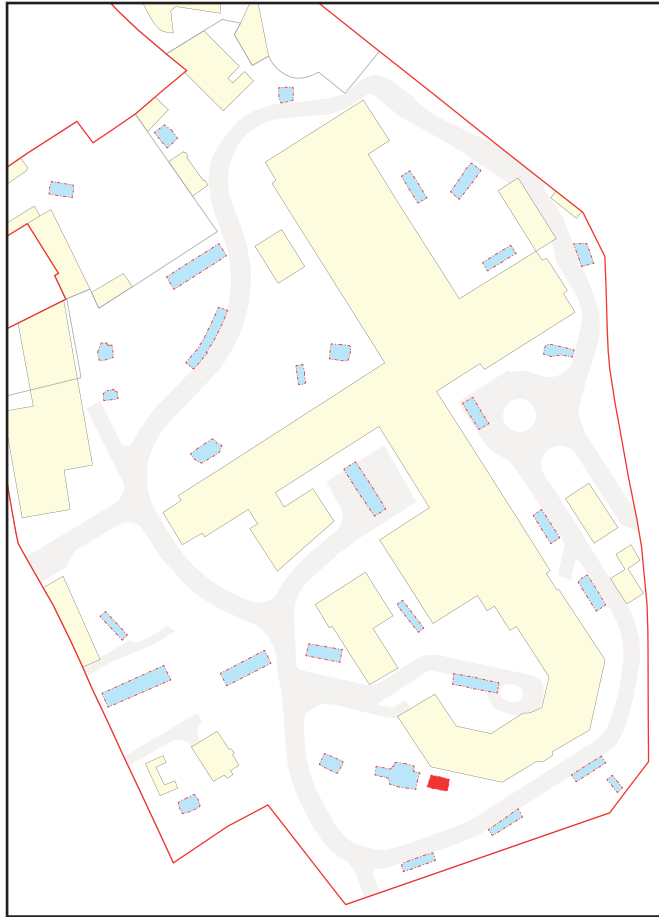

COUPE SUD - LOG.

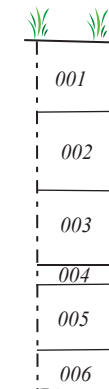

- 001.** Remblai - Apport de terre végétale ; limon brun homogène peu compact, silex.
- 002.** Remblai hétérogène - Limon brun foncé ; sable, LAO, graviers, nodules de mortier blanchâtre.
- 003.** Remblai hétérogène compact - Limon brun foncé ; aplat de mortier, sable et graviers.
- 004.** Enrobé.
- 005.** Remblai - Grave sableuse orangée.
- 006.** Remblai - Sable jaunâtre ; silex.



Planche 111
Sondage 82 - Plan en fin de fouille,
log et photographie





Planche 112
Sondage 83 - Plan en fin de fouille

COUPE 1 : COUPE SUD / PARTIE BASSE



- 001. Remblai - Limon sableux brun ; petits silex.
- 002. Remblai - Limon sableux brun clair ; petits nodules de calcaire ; rares petits silex.
- 003. Remblai - Limon sableux gris foncé ; quelques nodules de calcaire.
- 004. Remblai - Limon sableux brun, riche en petits et moyens silex ; quelques fragments de TCA, nodules calcaire.
- 005. Remblai - Limon sableux gris clair ; quelques petits silex ; rares nodules de calcaire.
- 006. Remblai - Limon sableux brun clair ; petits nodules de calcaire ; quelques éclats et quelques moyens silex, rares fragments de TCA.
- 007. Remblai - Limon sableux brun foncé ; quelques nodules de calcaire, rares petits silex.
- 008. Remblai - Limon sableux brun ; petits et moyens silex.
- 009. Remblai - Limon sableux brun très riche en cailloutis de silex ; quelques éclats de calcaire et de TCA.
- 010. Remblai - Proche de 007.
- 011. Remblai - Limon sableux brun foncé ; petits nodules calcaire, rares petits silex.
- 012. Remblai - Limon sableux brun riche en moyens silex.
- 013. Remblai - Limon sableux brun jaune ; gros silex.
- 014. Occupation - Limon sablo-argileux gris, riche en charbon de bois ; quelques nodules de terre brûlée, rares petits silex (= 037).
- 015. Occupation = 038.
- 016. Substrat anthropisé ? = 039.
- 017. Substrat - Limon sablo-argileux orangé.
- 054. Substrat - Moyens et gros silex dans LAO.
- 055. Creusement du fossé 628.
- 056. Creusement de fonction indéterminée.

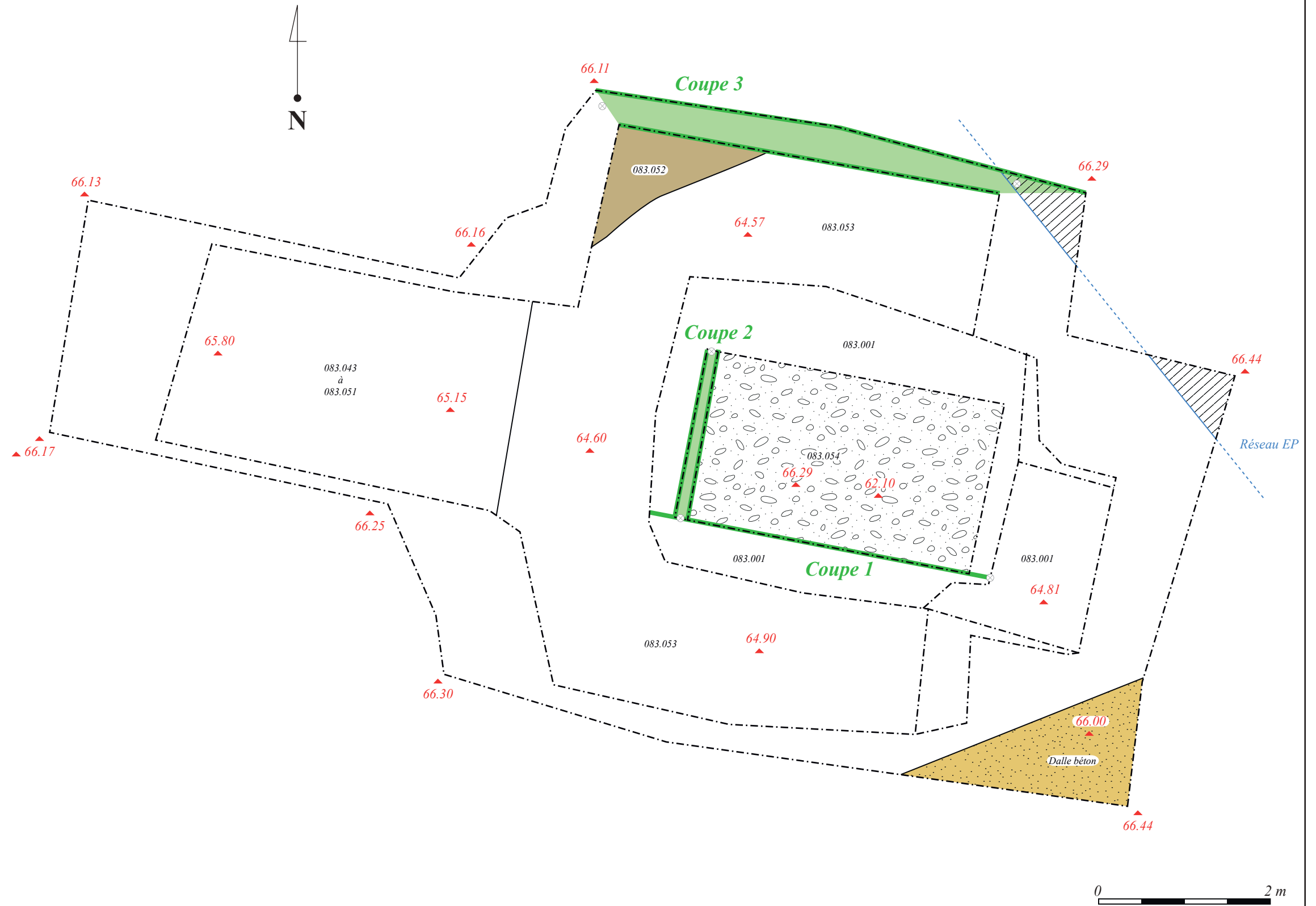
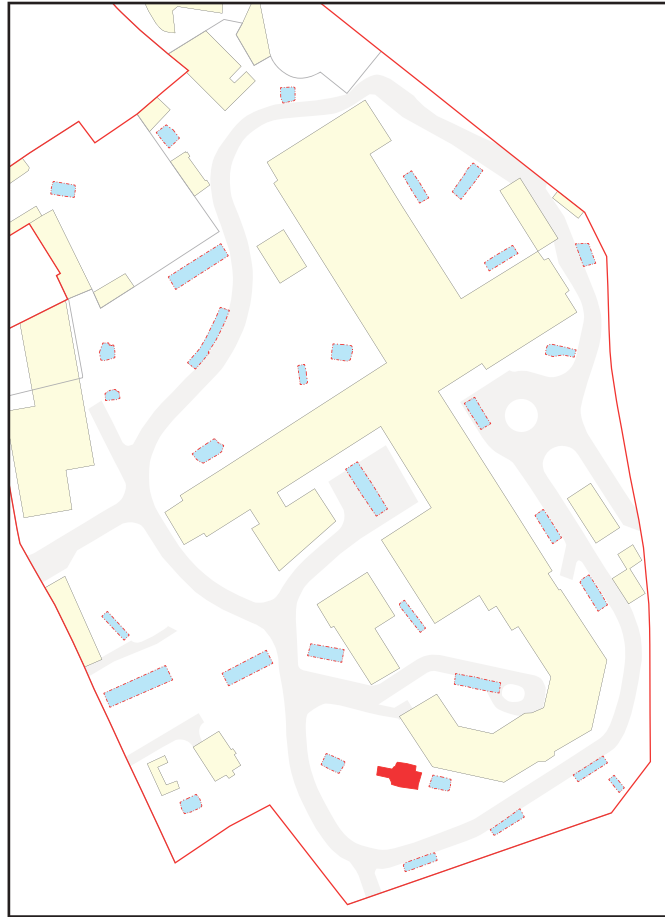
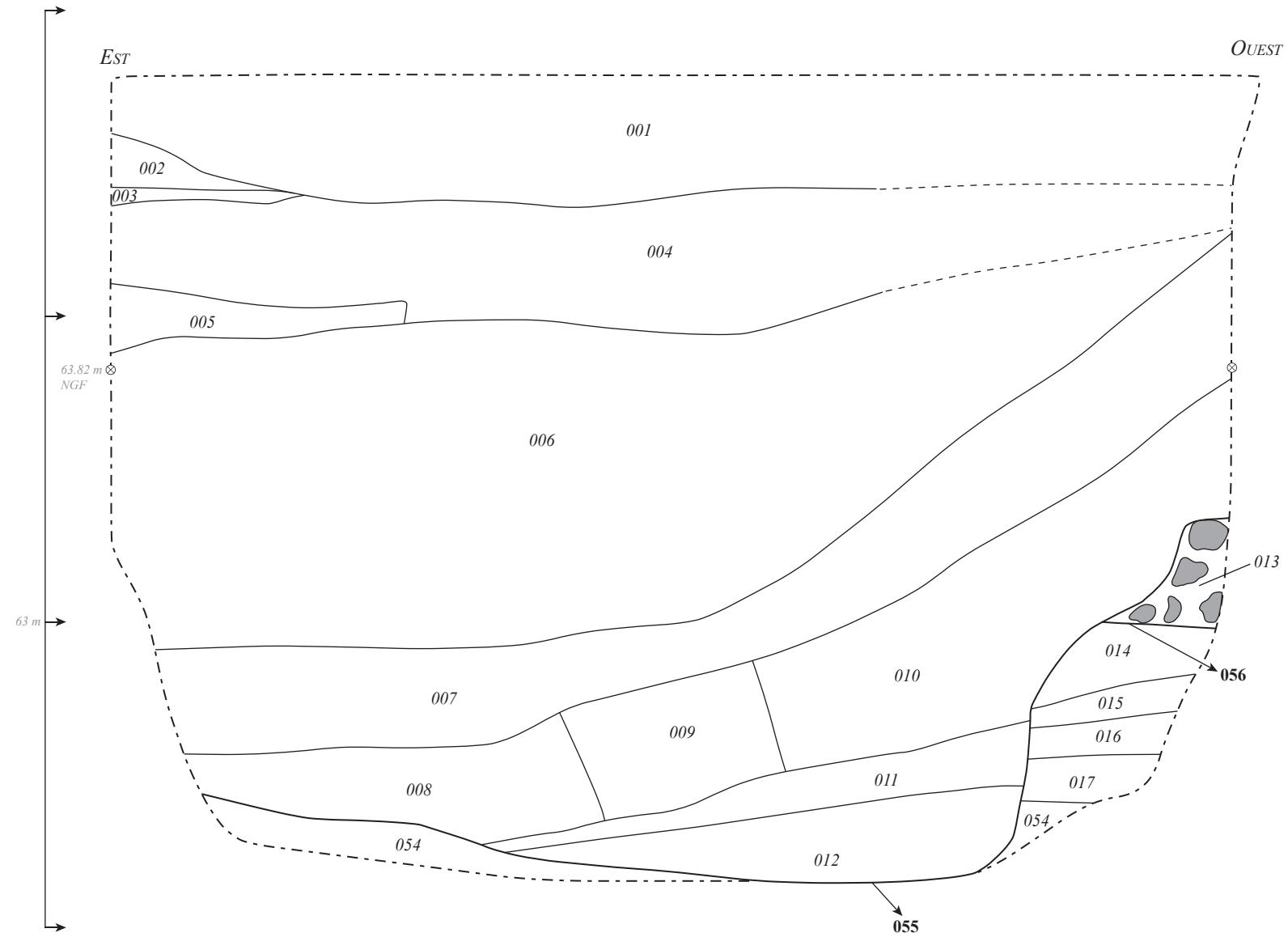

Dessin : D. Théolas - P. Wech
D.A.O. : K. Duval (MADE)

Planche 113
Sondage 83 - Coupe 1

COUPE 2 : COUPE OUEST / PARTIE BASSE

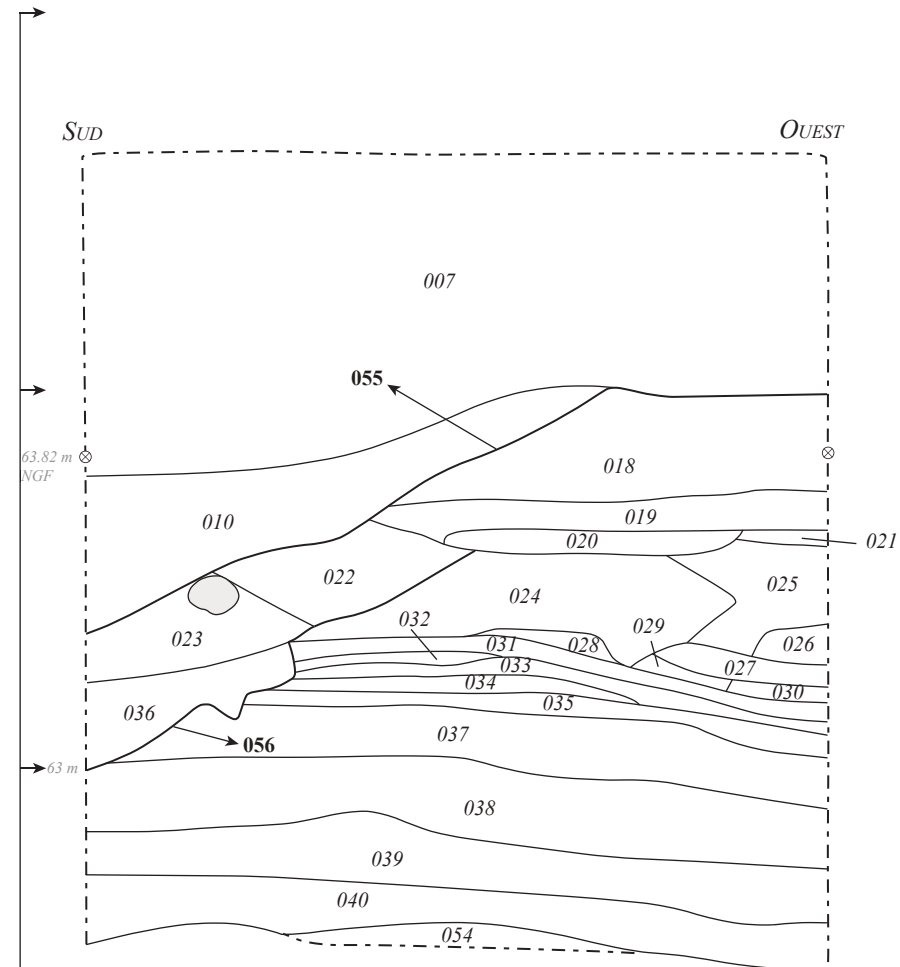

- 007. Remblai - Limon sableux brun foncé ; quelques nodules de calcaire, rares petits silex.
- 010. Remblai - Proche de 007.
- 018. Remblai de démolition ? - Limon très sableux beige ; petits et moyens silex, rares petits blocs calcaire.
- 019. Occupation - Limon très sableux gris ; quelques petits silex, charbon de bois.
- 020. Sol ou occupation ? - Limon sableux gris clair ; rares petits silex, charbon de bois.
- 021. Sol - Limon sablo-argileux brun orangé ; quelques charbon de bois, fragments de craie damée.
- 022. Remblai - Limon très sableux brun très clair, riche en petits et moyens silex, éclats calcaire.
- 023. Remblai - Limon sableux brun orangé, hétérogène ; nodules de calcaire, gros bloc de calcaire, petits silex (= partie supérieure de 013).
- 024. Remblai ou recharge de sol - Limon très sableux brun très clair ; cailloutis de silex, quelques moyens silex, quelques charbons de bois.
- 025. Remblai ou recharge de sol - Limon sableux brun orangé ; quelques petits silex, charbons de bois.
- 026. Occupation - Limon sablo-argileux brun gris ; rares petits silex, charbons de bois.
- 027. Occupation - Limon sablo-argileux brun vert ; rares petits silex, charbons de bois.
- 028. Occupation - Limon sableux brun gris ; petits silex, rares charbons de bois.
- 029. Occupation - Limon sablo-argileux brun gris ; quelques charbons de bois.
- 030. Sol - Limon argileux jaune orangé ; rares petits silex.
- 031. Sol ? - Limon sablo-argileux gris-jaune ; petits silex, quelques charbons de bois.
- 032. Occupation - Limon très sableux gris foncé, charbonneux.
- 033. Occupation - Limon très sableux brun vert ; quelques charbons de bois.
- 034. Sol ? - Limon sablo-argileux gris jaune ; charbons de bois.
- 035. Occupation - Limon sablo-argileux gris, riche en charbon de bois ; quelques petits silex, faune.
- 036. Remblai - Limon sablo-argileux brun jaune ; moyens et gros silex, quelques éclats de calcaire.
- 037. Occupation - Limon sablo-argileux gris jaune ; charbon de bois, quelques nodules de terre brûlée, quelques petits silex.
- 038. Occupation - Limon sablo-argileux gris, riche en charbon de bois ; quelques nodules de terre brûlée, rares petits silex.
- 039. Substrat anthropisé - Limon sablo-argileux brun orangé marbré de gris ; quelques charbons de bois.
- 040. Substrat - Limon sablo-argileux orangé.
- 054. Substrat - Moyens et gros silex dans LAO.
- 055. Creusement du fossé 628.
- 056. Creusement de fonction indéterminée.



Dessin : D. Théolas
D.A.O : K. Duval (MADE)

Planche 114
Sondage 83 - Coupe 2

COUPE 3 : COUPE NORD (PARTIE HAUTE)

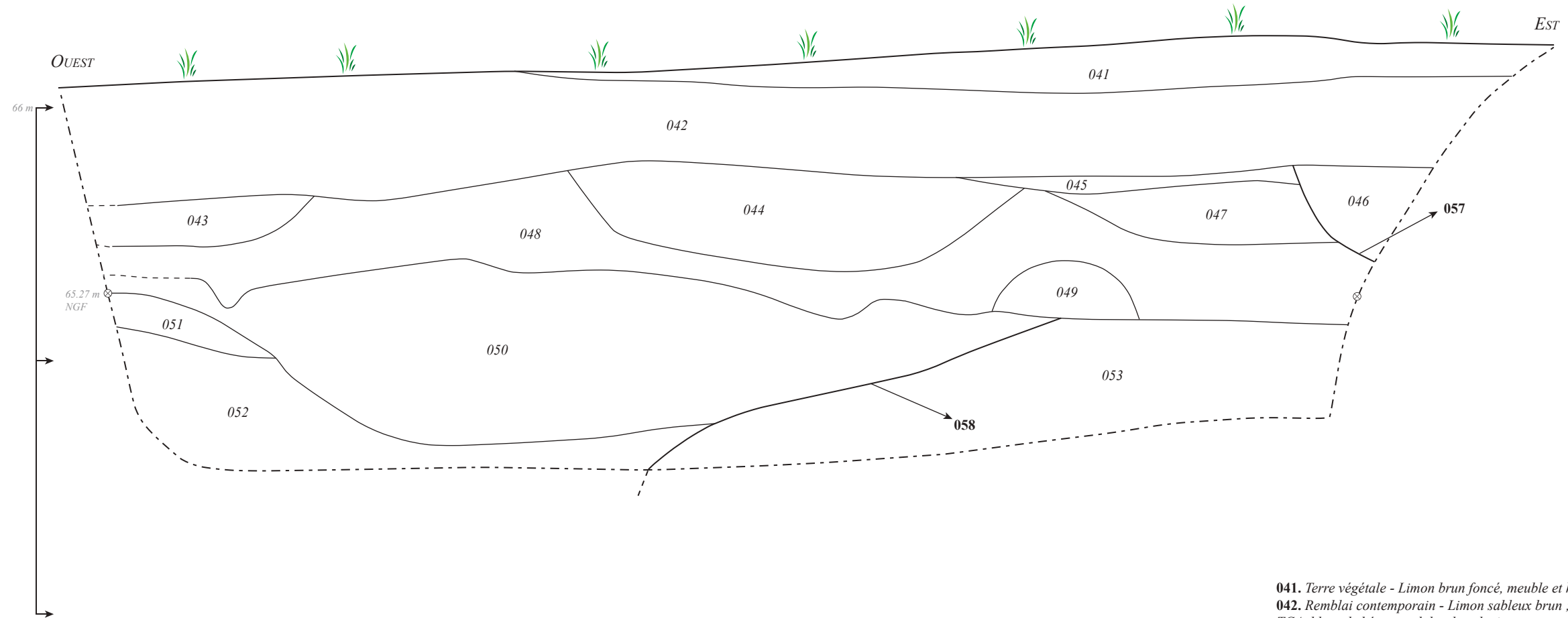

- 041.** Terre végétale - Limon brun foncé, meuble et homogène.
- 042.** Remblai contemporain - Limon sableux brun ; petits et moyens silex, TCA, blocs de béton, nodules de calcaire.
- 043.** Sol - Limon sableux brun gris ; petits silex, nodules calcaire.
- 044.** Remblai - Limon sableux brun, riche en nodules calcaire ; quelques fragments de TCA, cailloutis de silex.
- 045.** Niveau de sol - Sorte de gravier rouge/rouge violacé.
- 046.** Comblement de la tranchée pour canalisation - Poche de sable.
- 047.** Remblai - Limon sableux brun riche en nodules calcaire ; quelques nodules de TCA, cailloutis de silex.
- 048.** Remblai - Limon sableux brun ; nodules de calcaire et de mortier, petits silex.
- 049.** Remblai - Mortier orangé (type tuileau) dans limon sableux brun.
- 050.** Remblai - Limon sableux brun jaune ; quelques nodules et éclats de calcaire, rares moyens silex.
- 051.** Remblai - Limon sableux gris foncé ; quelques nodules de calcaire.
- 052.** Remblai - Limon sableux brun clair riche en petits nodules calcaire ; rares fragments de TCA et de mortier.
- 053.** Remblai - Limon sableux brun ; cailloutis de silex, petits nodules de calcaire.
- 057.** Creusement de la canalisation.
- 058.** Creusement de fonction indéterminée.



Dessin : D. Théolas
D.A.O : K. Duval (MADE)

Planche 115
Sondage 83 - Coupe 3

Sondage 83

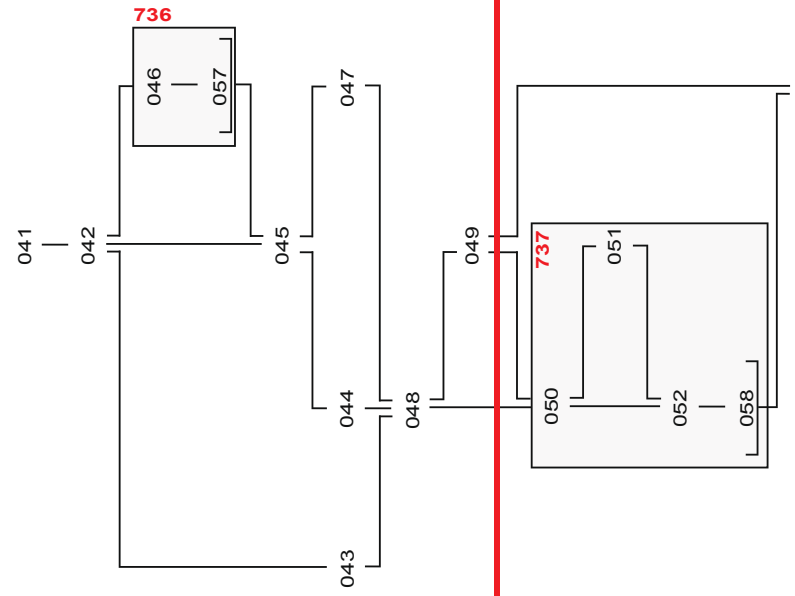

Contemporain

Moderne / contemporain

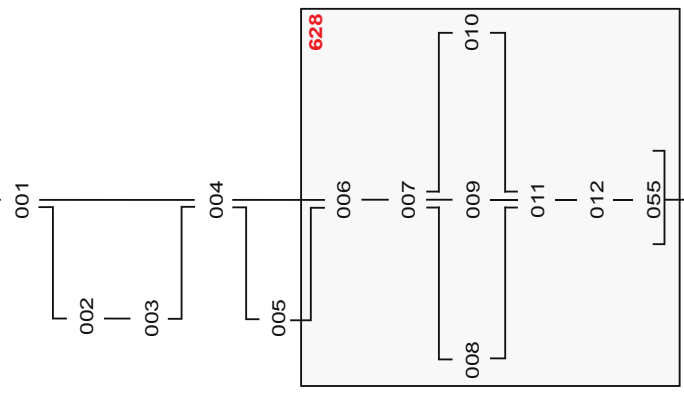

Médiéval / moderne

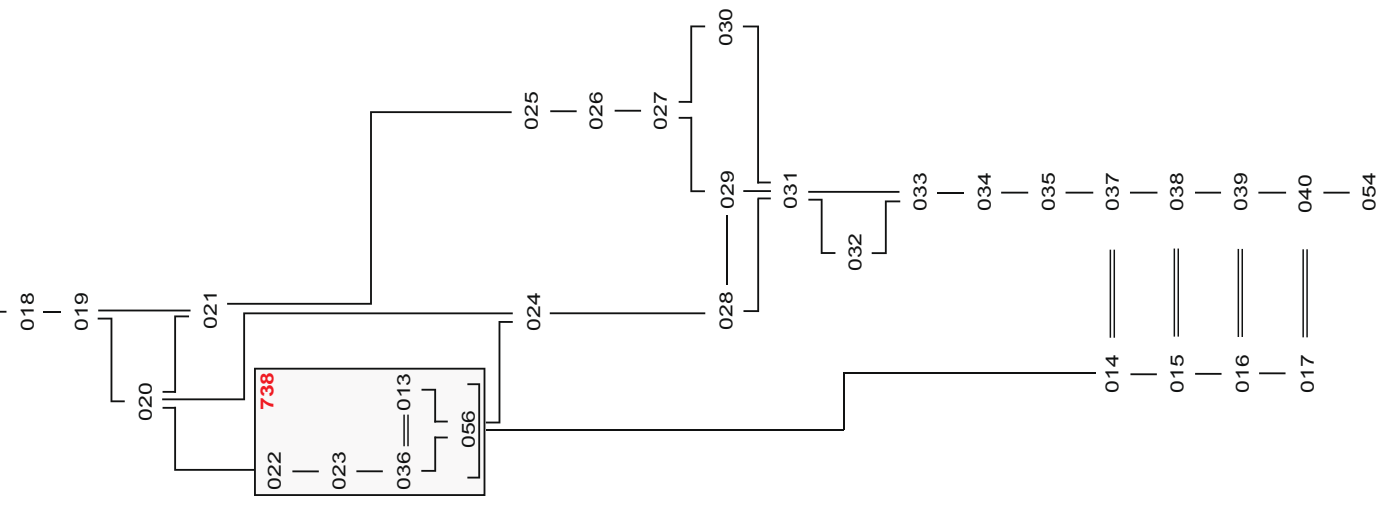

Gallo-romain



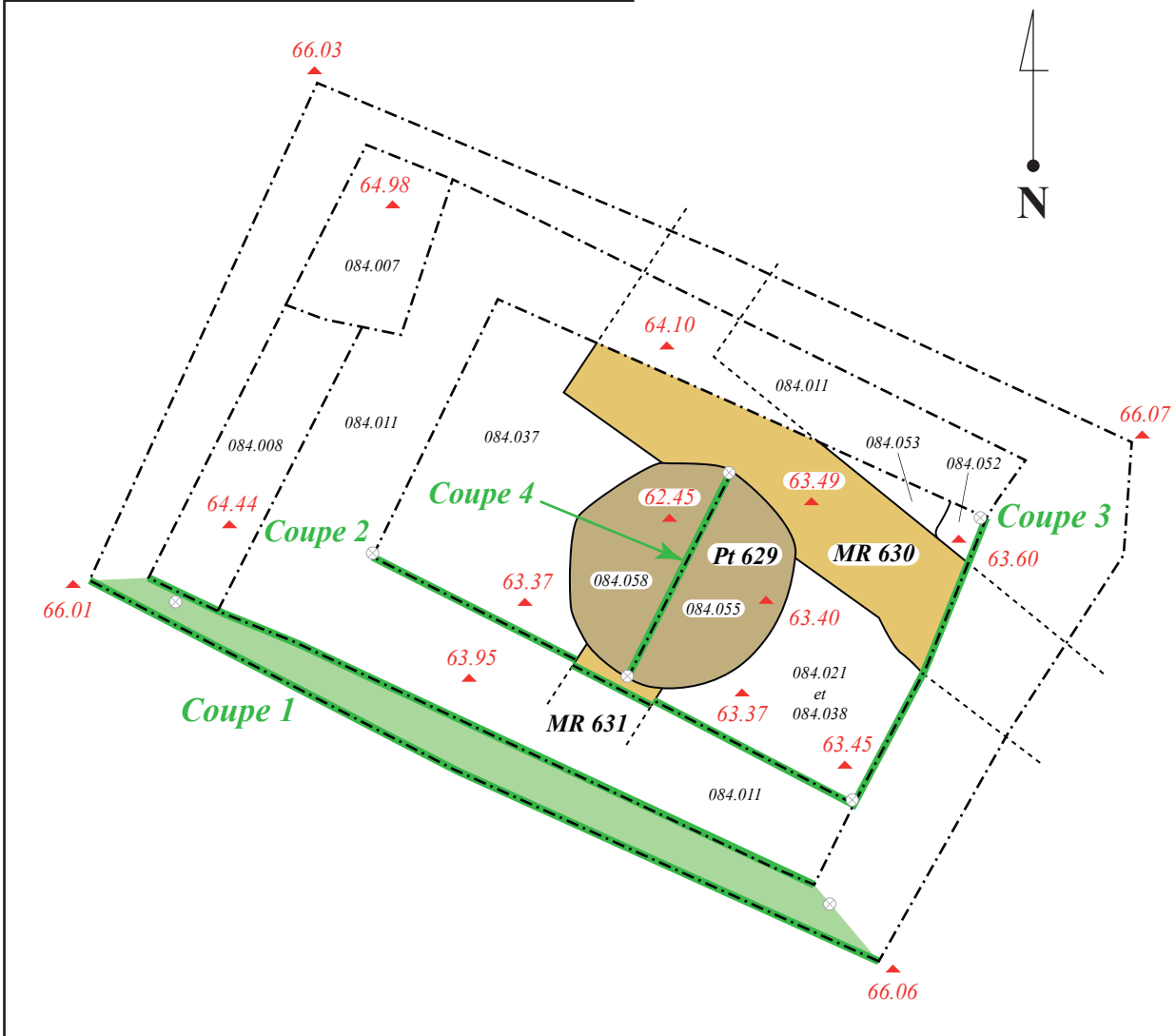
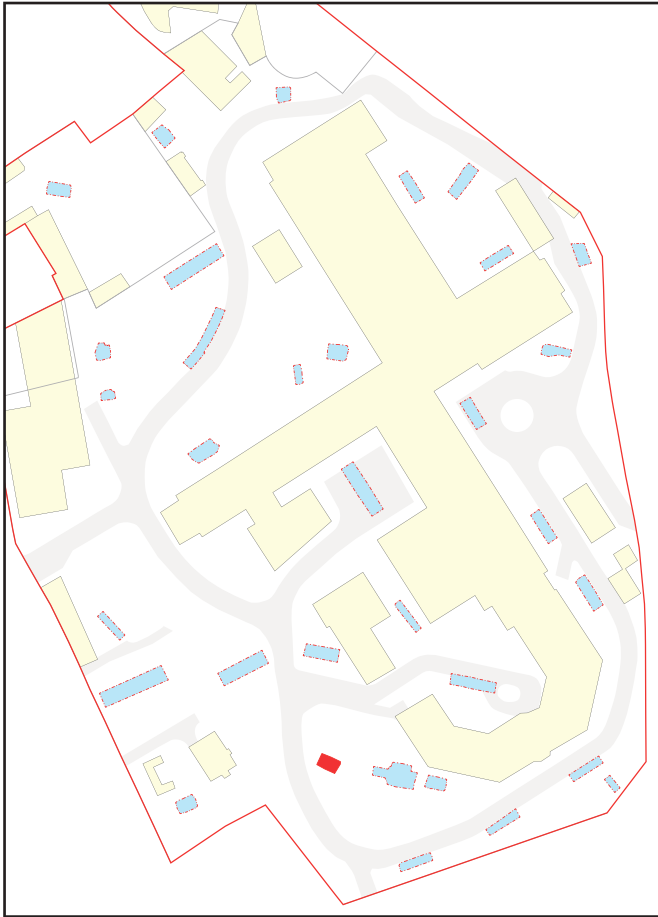

0 2 m

Planche 116
Sondage 84 - Plan en fin de fouille

COUPES 1 ET 2 : COUPES SUD SUD-OUEST / PARTIE HAUTE

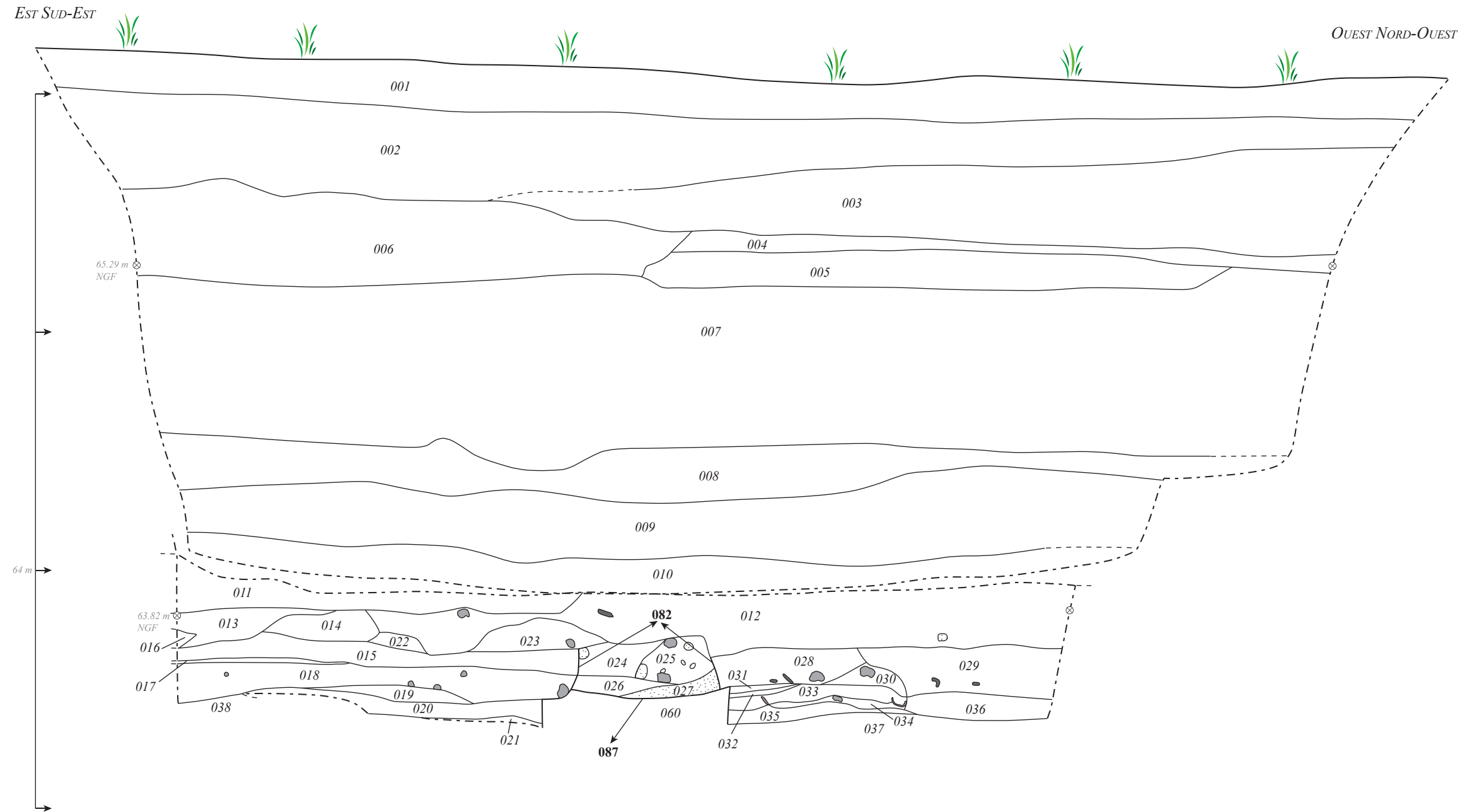

Dessin : D. Théolas
D.A.O. : K. Duval (MADE)

Planche 117
Sondage 84 - Coupes 1 et 2



- 001. Terre végétale - Limon brun à brun foncé, meuble et homogène.
- 002. Remblai - Limon sableux meuble brun clair ; moyens silex, éclats de calcaire.
- 003. Remblai - Limon sableux brun ; nodules et éclats de calcaire, quelques silex, TCA.
- 004. Niveau de sol - Sédiment limoneux rouge violet, compact et homogène, avec fin gravier.
- 005. Niveau de sol - Limon sableux brun ; moyens silex, fragments de mortier jaune beige, éclats et nodules de calcaire, quelques fragments de TCA.
- 006. Sol - Limon sableux brun foncé ; quelques nodules de calcaire, éclats de TCA.
- 007. Terre noires - Limon sableux brun, riche en nodules de calcaire et de TCA ; quelques fragments de TCA, quelques moyens silex.
- 008. Terre noires - Limon sableux brun, riche en petits nodules calcaire ; moyens et petits silex, quelques éclats de calcaire, fragments de mortier.
- 009. Terre noires - Limon sableux brun, riche en petits nodules calcaire ; moyens et petits silex épars, quelques fragments de TCA.
- 010. Terre noires - Limon sableux meuble brun foncé, riche en nodules de mortier jaune ; quelques éclats de calcaire et de TCA.
- 011. Terres noires - Limon sableux brun ; quelques poches de mortier jaune (idem 010 ?).
- 012. Remblai - Limon sableux brun ; nodules de calcaire, poches de mortier jaune, quelques moyens silex et fragments de TCA.
- 013. Remblai - Limon sableux brun riche en poches d'argile jaune ; quelques silex et fragments de mortier beige.
- 014. Remblai - Limon sableux brun foncé ; rares petits silex et éclats de calcaire.
- 015. Remblai de démolition - Limon sablo-argileux brun-jaune ; quelques poches de mortier beige et quelques nodules de calcaire.
- 016. Remblai - Limon argileux jaune ; rares nodules de charbon de bois ; nodules de mortier beige.
- 017. Occupation - Limon sableux gris.
- 018. Sol - Limon sablo-argileux jaune ; rares petits silex.
- 019. Sol - Limon sableux brun-jaune.
- 020. Occupation - Limon sableux brun vert ; rares petits silex.
- 021. Occupation - Limon sableux brun violacé ; quelques charbons de bois.

- 022. Remblai - Limon sableux brun ; argile jaune, nodules de mortier beige.
- 023. Remblai - Idem avec quelques moyens silex.
- 024. Remblai de la tranchée de récupération de MR631 - Limon sableux brun ; nodules de calcaire, fragments de mortier beige.
- 025. Remblai de la tranchée de récupération de MR631 - Limon sableux brun ; moyens silex, fragments de mortier beige.
- 026. Remblai de la tranchée de récupération de MR631 - Limon sableux brun clair ; fragments de mortier beige.
- 027. Démolition de MR631 - Mortier beige dans limon sableux brun.
- 028. Remblai de démolition - Limon sableux jaune riche en charbons de bois et en terre brûlée.
- 029. Remblai - Limon sableux brun jaune ; quelques charbons de bois et nodules de terre brûlée, quelques petits silex, quelques fragments de TCA.
- 030. Remblai - Limon sablo-argileux brun jaune ; un moyen silex.
- 031. Occupation - Limon sableux gris.
- 032. Sol - Limon argileux jaune ; nodules de calcaire.
- 033. Remblai - Limon sableux brun jaune ; poches de mortier beige, céramique.
- 034. Occupation - Limon sableux brun violacé riche en charbon de bois ; rares petits silex.
- 035. Occupation - Limon sableux brun vert ; rares charbons de bois.
- 036. Sol - Limon sablo-argileux jaune.
- 037. Occupation - Limon sablo-argileux brun foncé ; charbon de bois, terre brûlée, petits nodules de calcaire.
- 038. Niveau de sol - Limon argileux jaune.
- 060. Fondation des murs 630 et 631 - Semelles en craie damée ; moyens silex.
- 087. Creusement de la tranchée de fondation du mur 631.



Planche 119
Sondage 84 - Coupes 3 et 4
(photographies)

COUPE 3 : COUPE EST SUD-EST / PARTIE BASSE

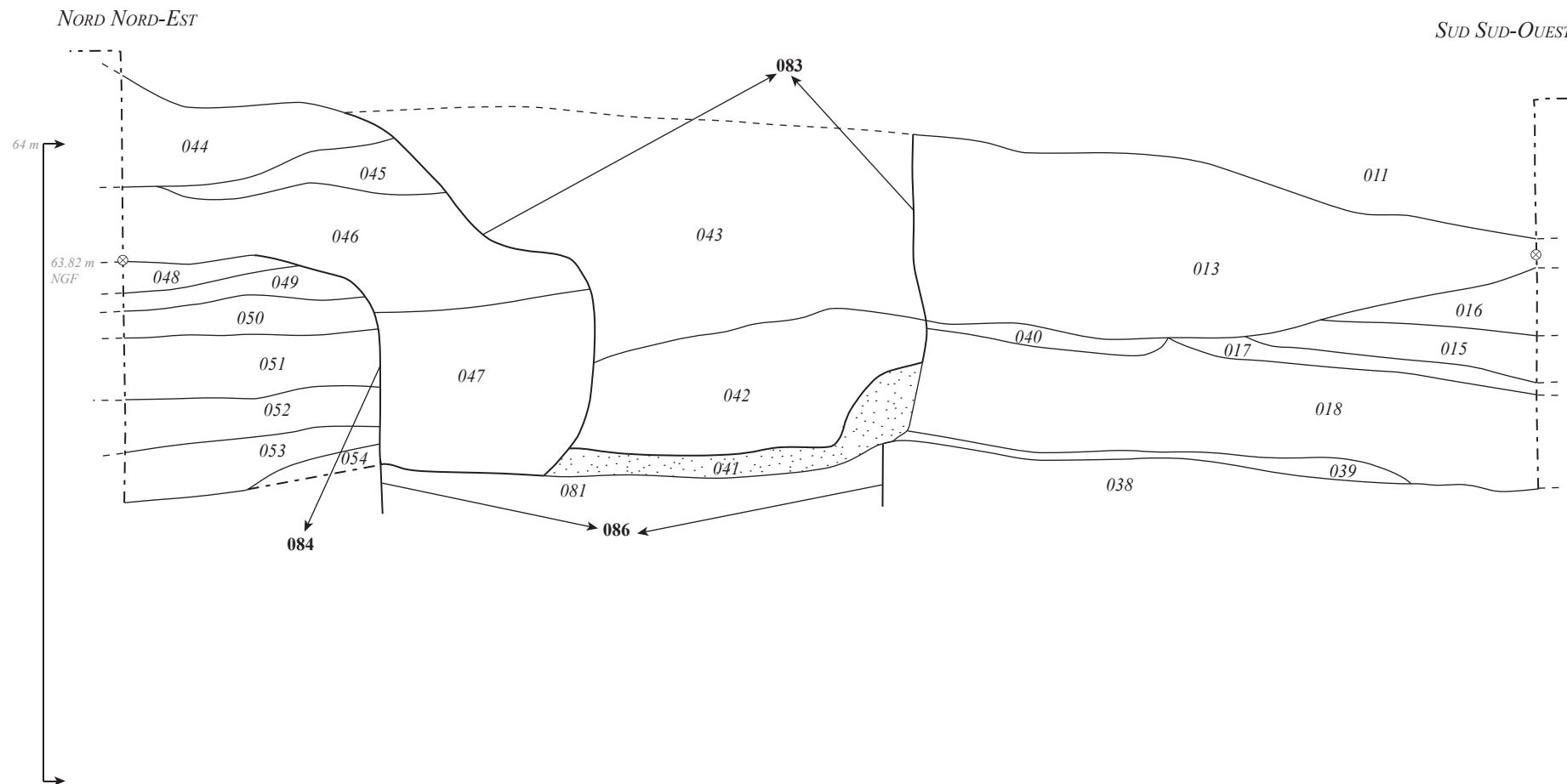

COUPE 4 : COUPE DE LA FOSSE 629

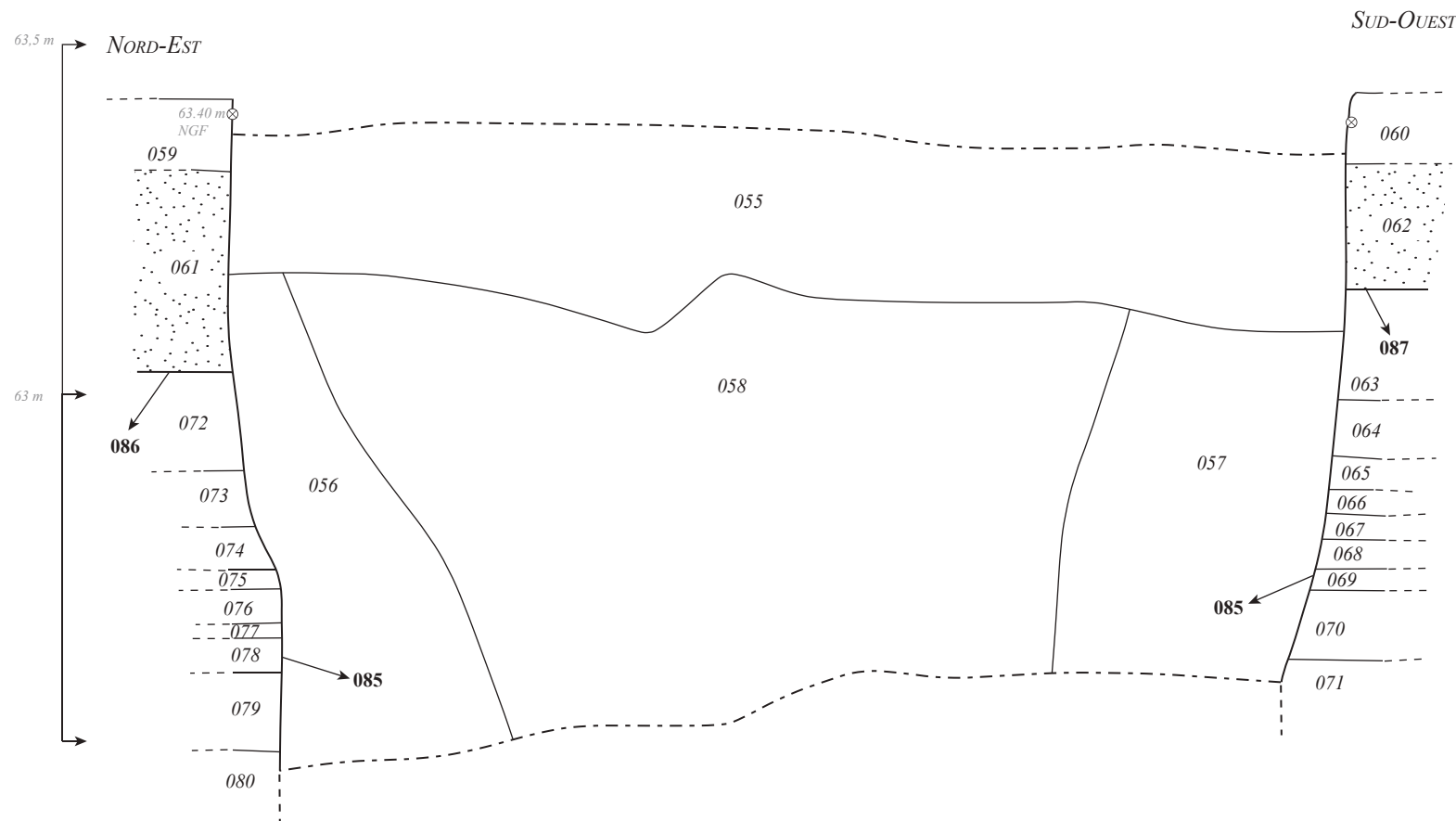

- 011. Terres noires - Limon sableux brun ; quelques poches de mortier jaune (idem 010 ?).
- 013. Remblai - Limon sableux brun, riche en poches d'argile jaune ; quelques silex et fragments de mortier beige.
- 015. Remblai de démolition - Limon sablo-argileux brun jaune ; quelques poches de mortier beige et quelques nodules de calcaire.
- 016. Remblai - Limon argileux jaune ; rares nodules de charbon de bois, nodules de mortier beige.
- 017. Occupation - Limon sableux gris.
- 018. Sol - Limon sablo-argileux jaune ; rares petits silex.
- 038. Niveau de sol - Limon argileux jaune.
- 039. Niveau de construction ? Mortier pulvérulent beige.
- 040. Sol ou solede foyer ? - Limon argileux orangé rubéfié.
- 041. Elévation de MR630 - Mortier beige.
- 042. Remblai - Limon sableux brun clair ; petits silex ; éclats de calcaire ; mortier beige.
- 043. Remblai - Limon sableux brun foncé ; poches d'argile jaune, quelques petits silex, éclats de calcaire et de TCA.
- 044. Remblai - Limon sableux brun foncé ; poches d'argile jaune, nodules de calcaire.
- 045. Sol - Argile jaune ; poches de limon sableux brun.
- 046. Préparation de sol ? - Limon sablo-argileux jaune ; poches d'argile jaune, quelques nodules calcaire, petits silex, rares charbon de bois.
- 047. Remblai - Limon sableux brun clair ; nodules et fragments de mortier beige ; quelques petits silex.
- 048. Occupation - Limon sableux brun-jaune ; petits nodules de calcaire.
- 049. Sol - Limon argileux jaune ; petits fragments de mortier beige, un silex.
- 050. Occupation - Limon sableux gris clair ; petits charbons de bois, rares petits silex.
- 051. Occupation - Limon sableux gris foncé ; rares charbons de bois, petits silex.
- 052. Sol en craie damée.
- 053. Occupation - Limon sableux brun ; quelques charbons de bois, quelques nodules de calcaire.
- 054. Niveau de construction - Limon sablo-argileux brun clair ; poches d'argile jaune et de mortier, petits charbons de bois.
- 055. Comblement supérieure de la fosse 629 - Limon sableux brun foncé ; nodules de calcaire, rares éclats de TCA, faune.
- 056-057. Remblai - Limon sableux brun foncé ; nodules de calcaire, rares fragments de TCA, moyens silex.
- 058. Remblai - Limon sableux brun foncé très riche en moyens et gros silex, quelques blocs de calcaire, TCA, faune, céramique, coquillages.
- 059-060. Fondation des murs 630 et 631 - Semelles en craie damée ; moyens silex.
- 061. Fondation de MR630 - Moyens et gros silex ; craie damée, mortier beige.
- 062. Fondation de MR631.
- 063. Recharge de sol - Limon argileux jaune ; moyens silex, fragments de mortier.
- 064. Occupation - Limon sableux brun gris ; poches de limon sableux jaune, charbon de bois, quelques fragments de terre brûlée, rares fragments de TCA, petits silex.
- 065. Occupation - Limon sableux gris jaune ; quelques charbons de bois.
- 066. Occupation - Limon sablo-argileux gris jaune, rares charbons de bois.
- 067. Occupation ou sol ? - Limon sableux brun gris ; poches d'argile jaune, quelques petits blocs calcaire.
- 068. Sol - Limon sablo-argileux gris jaune.
- 069. Occupation - Limon sableux brun gris ; quelques fragments de TCA, petits silex.
- 070. Recharge de sol ? - Cailloutis de silex et quelques TCA dans limon sableux gris.
- 071. Niveau de sol - Cailloutis de silex dans limon sableux brun orangé.
- 072. Sol ? - Limon sableux brun gris ; gros silex.
- 073. Occupation - Idem 064.
- 074. Occupation - Idem 065.
- 075. Sol - Limon argileux jaune (idem 068).
- 076. Occupation - Limon sableux brun gris ; quelques moyens silex (idem 069).
- 077. Sol - Limon argileux brun orangé.
- 078. Sol - Cailloutis de silex et quelques TCA dans limon sableux gris (idem 070).
- 079. Niveau de sol - Cailloutis de silex dans limon sableux brun orangé (idem 071).
- 080. Sole de foyer ? - Limon argileux orangé rubéfié ; charbons de bois.
- 081. Fondation de MR630 - Semelle en craie damée.
- 083. Creusement de la tranchée de récupération de MR630.
- 084. Creusement de la tranchée de récupération de MR630 (1ère phase).
- 085. Creusement de la fosse 629.
- 086. Creusement de la tranchée de fondation du mur 630.
- 087. Creusement de la tranchée de fondation du mur 631.



Dessin : D. Théolas
D.A.O : K. Duval (MADE)

Planche 120
Sondage 84 - Coupes 3 et 4

Contemporain

Médiéval / moderne

Sondage 84

Gallo-romain

