



HAL
open science

Rapport de fin d'opération de diagnostic archéologique. Beuzeville - RD 675, Déviation partie ouest 2 volumes

Pierre Wech

► To cite this version:

Pierre Wech. Rapport de fin d'opération de diagnostic archéologique. Beuzeville - RD 675, Déviation partie ouest 2 volumes. Mission Archéologique Départementale de l'Eure. 2010. hal-04345856

HAL Id: hal-04345856

<https://hal.science/hal-04345856>

Submitted on 14 Dec 2023

HAL is a multi-disciplinary open access archive for the deposit and dissemination of scientific research documents, whether they are published or not. The documents may come from teaching and research institutions in France or abroad, or from public or private research centers.

L'archive ouverte pluridisciplinaire **HAL**, est destinée au dépôt et à la diffusion de documents scientifiques de niveau recherche, publiés ou non, émanant des établissements d'enseignement et de recherche français ou étrangers, des laboratoires publics ou privés.

Copyright

Mission archéologique départementale de l'Eure

**RAPPORT DE FIN D'OPÉRATION
DE DIAGNOSTIC ARCHÉOLOGIQUE**

**Bezeville
« RD 675 - Déviation partie ouest »**

Tome I - Secteur 1

par Pierre WECH

*avec la collaboration de Laetitia Bonelli, Laetitia Bouniol, Sébastien Cormier,
Delphine Théolas et Stéphanie Zeller*

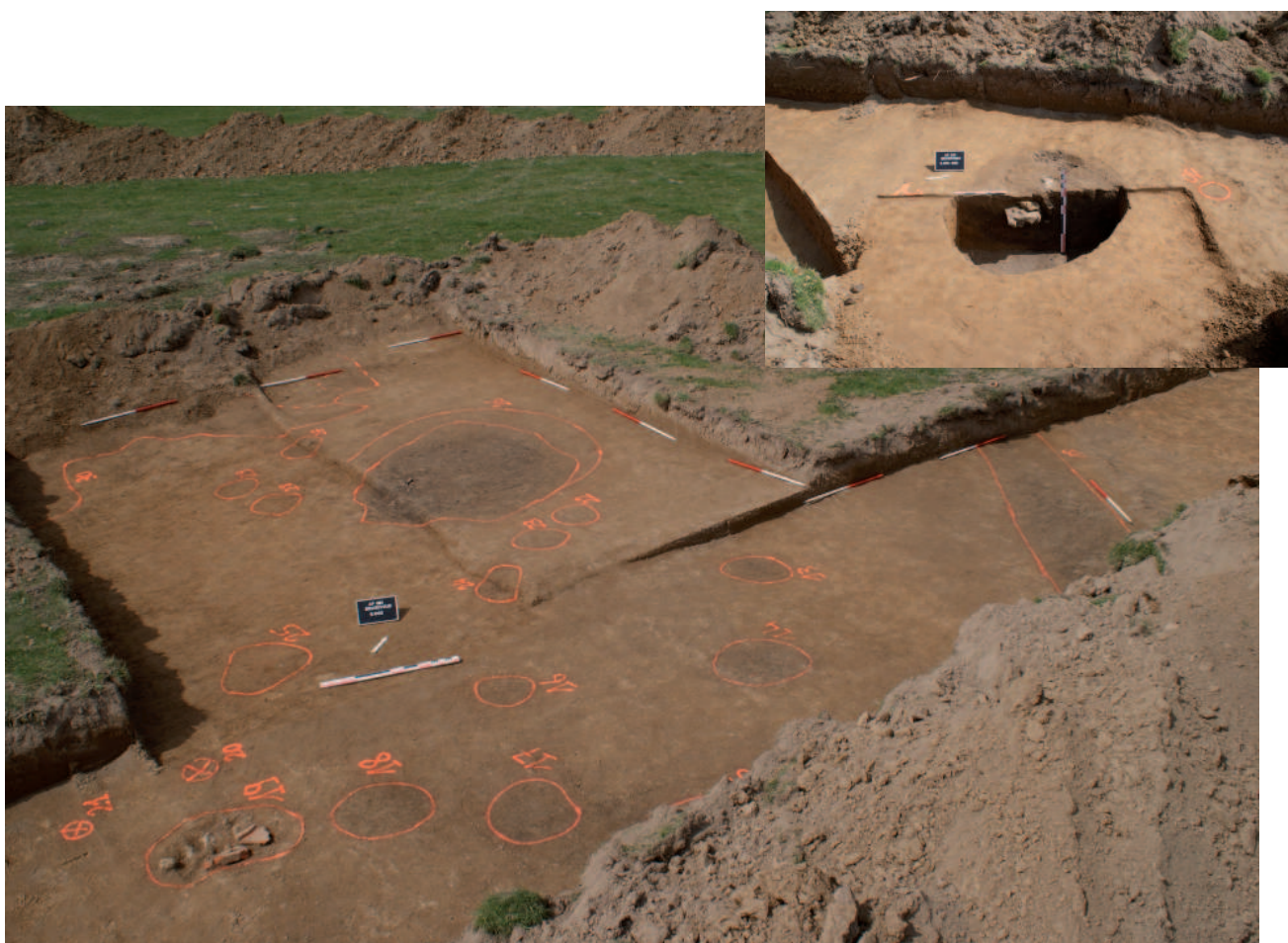

Table des matières (tome 1)

1. Introduction	9
<u>1.1. PRÉSENTATION DE L'INTERVENTION</u>	9
<u>1.2. CADRE GÉOGRAPHIQUE, GÉOLOGIQUE ET TOPOGRAPHIQUE</u>	9
<u>1.3. CONTEXTE ARCHÉOLOGIQUE</u>	10
<u>1.4. NATURE DE L'INTERVENTION</u>	10
1.4.1. <i>Méthodologie de l'opération</i>	10
1.4.1.1. <i>Moyens techniques et humains</i>	10
1.4.1.2. <i>Système d'enregistrement des données</i>	11
1.4.2. <i>Nature des travaux effectués</i>	11
2. Résultats significatifs du secteur 1 (sondages 1 à 5)	13
<u>2.1. TOPOGRAPHIE</u>	13
<u>2.2. GÉOLOGIE</u>	13
<u>2.3. SONDAGE 1</u>	15
2.3.1. <i>Fossés et structures linéaires</i>	15
2.3.2. <i>Fosses, trous de poteau et structures diverses</i>	22
<u>2.4. SONDAGE 2</u>	26
2.4.1. <i>Fossés et structures linéaires</i>	26
2.4.2. <i>Fosses, trous de poteau et structures diverses</i>	27
<u>2.5. SONDAGE 3</u>	28
2.5.1. <i>Fossés et structures linéaires</i>	28
2.5.2. <i>Fosses, trous de poteau et structures diverses</i>	29
<u>2.6. SONDAGE 4</u>	31
2.6.1. <i>Fossés et structures linéaires</i>	31
2.6.2. <i>Fosses, trous de poteau et structures diverses</i>	32
<u>2.7. SONDAGE 5</u>	33
2.7.1. <i>Fossés et structures linéaires</i>	33
2.7.2. <i>Fosses, trous de poteau et structures diverses</i>	33
3. Bilan pour le secteur 1	34
4. Bibliographie	35
5. Annexe céramologique (par Delphine Théolas - MADE)	36
<u>5.1. TEXTE DE PRÉSENTATION : PREMIÈRES OBSERVATIONS SUR LA CÉRAMIQUE</u>	36
<u>5.2. PLANCHES</u>	40
<u>5.3. INVENTAIRE DU MOBILIER CÉRAMIQUE</u>	44
<u>5.4. COMPTAGES</u>	47
<u>5.5. RÉPARTITION TYPO-CHRONOLOGIQUE</u>	48
6. Inventaire du matériel archéologique	49
<u>6.1. PAR SONDAGE</u>	50
<u>6.2. PAR MATÉRIAU - FONCTION - DESTINATION - TYPE - IDENTIFICATION</u>	53
7. Inventaire et photographies des vestiges	56
<u>7.1. INVENTAIRE DES US PAR SONDAGE</u>	56
<u>7.2. INVENTAIRE DES PHOTOGRAPHIES DES STRUCTURES PAR SONDAGE</u>	64
<u>7.3. PLANCHES (PLANS GÉNÉRAUX ET DOCUMENTATION DES VESTIGES PAR SONDAGE ET TYPE)</u>	70

Table des figures (tome 1)

Figure 1 - Localisation de l'opération dans le département de l'Eure	7
Figure 2 - Carte de localisation de l'opération dans son environnement topographique et humain	8
Figure 3 - Vue aérienne des terrains prescrits et diagnostiqués	8
Figure 4 - Localisation de l'opération dans son contexte géologique	9
Figure 5 - L'opération de diagnostic dans son contexte archéologique	10
Figure 6 - Le substrat dans le secteur 1	14
Figure 7 - Vue en coupe du fossé 001.013	15
Figure 8 - Vue en coupe du fossé 001.001	16
Figure 9 - Vue en coupe du fossé 001.004	16
Figure 10 - Anse d'amphore dans le fossé 001.004	16
Figure 11 - Vue en coupe du fossé 001.014	17
Figure 12 - Vue en coupe du fossé 001.017	17
Figure 13 - Vue en plan des fossés 001.019 et 001.023	19
Figure 14 - Vue en coupe des fossés 001.019 et 001.023	19
Figure 15 - Vue en coupe du fossé 001.041	20
Figure 16 - Vue en coupe du fossé 001.039	20
Figure 17 - Vue en plan des fossés 001.017 et 001.018	21
Figure 18 - Vue en plan des fossés 001.026 et 001.027	21
Figure 19 - Vue en plan des fossés 001.041 et 001.042 et des structures attenantes	23
Figure 20 - Vue en plan de la fosse 001.002 avant fouille	23
Figure 21 - Vue en plan de la fosse 001.002 en cours de fouille	23
Figure 22 - Vue en coupe de la fosse 001.002 en cours de fouille	23
Figure 23 - La hache polie en diorite 001.005	22
Figure 24 - Vue en plan du fossé 001.039 et de la fosse 001.043	25
Figure 25 - Vue en plan du fossé 001.045 et des trous de poteau 001.046 et 047	25
Figure 26 - Vue en coupe du fossé 002.006	26
Figure 27 - Vue en coupe de la structure 002.007	27
Figure 28 - Vue en coupe du fossé 003.031	28
Figure 29 - Vue en plan de la fosse 003.011	29
Figure 30 - Vue en plan de la zone de forte densité du sondage 3	30
Figure 31 - Vue en plan des fossés 004.004 et 004.005	31
Figure 32 - Vue en plan des fossés 004.008 et 004.009, et du trou de poteau 004.010	32

Table des tableaux

Tableau 1 - Liste des sondages réalisés dans le cadre du diagnostic	12
---	----

TABLE DES PLANCHES

PLANCHE I - LES TERRAINS PRESCRITS DANS LEUR CONTEXTE PARCELLAIRE ACTUEL - LOCALISATION DES SITES ET DES SECTEURS D'ÉTUDE	71
PLANCHE II - SECTEUR 1 - TOPOGRAPHIE ET GÉOLOGIE DES LIEUX - IMPLANTATION DES SONDAGES	72
PLANCHE III - SECTEUR 1 - LOCALISATION GÉNÉRALE DES STRUCTURES ET DU MOBILIER ISOLÉ	73
PLANCHE IV - SECTEUR 1 - LOCALISATION DES STRUCTURES ET DU MOBILIER ISOLÉ DANS LES ZONES DE PLUS FORTE CONCENTRATION	74
PLANCHE V - SECTEUR 1 - COUPES RÉALISÉES DANS LES FOSSÉS DU SONDAGE 1 (1 ^{ÈRE} PARTIE)	75
PLANCHE VI - SECTEUR 1 - COUPES RÉALISÉES DANS LES FOSSÉS DU SONDAGE 1 (2 ^E PARTIE)	76
PLANCHE VII - SECTEUR 1 - LA FOSSE 001.002	77
PLANCHE VIII - SECTEUR 1 - STRUCTURES DIVERSES DU SONDAGE 1	78
PLANCHE IX - SECTEUR 1 - STRUCTURES DU SONDAGE 2	79
PLANCHE X - SECTEUR 1 - STRUCTURES DIVERSES DU SONDAGE 3	80
PLANCHE XI - SECTEUR 1 - LES STRUCTURES DE LA ZONE DE FORTE CONCENTRATION DU SONDAGE 3	81
PLANCHE XII - SECTEUR 1 - PLAN PHASÉ DES STRUCTURES MISES AU JOUR	82
PLANCHE XIII - SECTEUR 1 - PLAN PHASÉ DES STRUCTURES MISES AU JOUR DANS LES ZONES DE PLUS FORTES DE PLUS FORTE CONCENTRATION	83

Fiche signalétique (1)

Volume 1

Auteur : Pierre Wech
Titre : Beuzeville
Sous-titre : RD 675 - Partie ouest / Tome I - Secteur 1
Nombre de pages : 83
Nombre d'illustrations : 32
Nombre de tableaux : 1
Nombre de planches : 13

Volume 2

Auteur : Pierre Wech
Titre : Beuzeville
Sous-titre : RD 675 - Partie ouest / Tome II - Secteurs 2 à 5

Résumé :

L'opération de diagnostic archéologique menée sur la commune de Beuzeville, dans le cadre de l'aménagement de la déviation RD 675, a permis de mettre au jour les vestiges de plusieurs occupations de la Protohistoire à l'époque moderne.

Le secteur 1, en premier lieu, a révélé les traces d'un établissement rural gallo-romain matérialisé par un ensemble de fossés et d'enclos, renfermant des fosses et de très probables bâtiments sur poteaux. Les lots céramiques mis au jour autorisent une datation comprise entre la fin du I^{er} et la fin du II^e siècles.

Une seconde occupation rurale gallo-romaine, sans doute légèrement postérieure (II^e - III^e siècles), a été mise au jour dans le secteur 3. Mal délimitée en raison de l'étroitesse des parcelles à cet endroit, sa nature exacte reste difficile à établir.

Entre ces deux sites, il convient de noter la présence de structures modernes (matériel céramique), appartenant vraisemblablement encore une fois à une occupation rurale (fossés parcellaires et bâtiments sur poteaux dans le secteur 2).

Enfin, dans le secteur 4, une dernière occupation appartenant sans doute à la Protohistoire a été mise au jour. L'indigence du mobilier recueilli ne permet cependant aucune précision chronologique. Cette occupation, dont l'emprise semble clairement délimitée par le tracé d'un enclos partiellement repéré, présente une importante densité de structures, parmi lesquelles au moins 3 structures de combustion (fours ou foyers) clairement identifiées.

Fiche signalétique (2)

Situation de l'intervention archéologique

Département : Eure
Commune(s) : Beuzeville
Lieu-dit : RD 675 - partie ouest

Arrondissement : Bernay
Canton : Beuzeville

Références cadastrales : ZK 79, 313, 317, 327, 328 - ZS 112, 115, 118, 121 - ZO 72 - ZR 58, 61, 63, 65, 67, 71, 74, 77, 80, 83, 85, 87, 90, 92, 94, 97, 99

Coordonnées Lambert : X ouest = 453.150 X est = 455.250
Y nord = 1183.200 Y sud = 1182.550

Emprise du projet : 91259 m²

Occupation du sol : Pâtures et terrains cultivés en contexte de bocage

Références administratives

Projet : Aménagement de la déviation RD 675 (partie ouest)
Aménageur : Conseil général de l'Eure
Arrêté de prescription : AD/2009/54
Date de réception de la prescription : 15 septembre 2009
Date d'engagement de la Mission archéologique départementale : 22 septembre 2009
Date d'attribution du diagnostic : 28 septembre 2009
Dates d'intervention du : 19 avril 2010 au : 3 mai 2010
Opérateur : Mission archéologique départementale de l'Eure
Site archéologique de *Gisacum*
8, rue des thermes - 27930 Le Vieil-Evreux
Tél. : 02.32.31.94.78 - Fax : 02.32.29.86.56
Courriel : laurent.guyard@cg27.fr
ou : marion.berranger@cg27.fr
ou : pierre.wech@cg27.fr

Résultats significatifs

Programme :
Chronologie : PROTO, GR, MOD
Eléments de datation : Céramique, structures, outillage lithique

Précisions chronologiques : Tène ?, I^{er} - III^e siècles, XVI^e - XIX^e siècles
Mots-clefs : Enclos, fossés, fossés parcellaires, bâtiments sur poteaux, fours, foyers, fosses, fosses d'extraction

Lieu de dépôt du matériel archéologique : Mission archéologique départementale de l'Eure
8, rue des thermes - 27930 Le Vieil-Evreux
02.32.31.96.70

Générique de l'opération

Intervenants administratifs

Conseil général de l'Eure

Dominique SOULIER (Directeur général des services)
Christian CHERMEUX (Délégué à l'animation, Directeur de la culture)
Laurent GUYARD (Responsable de la MADE)
Marion BERRANGER (adjointe au responsable de la MADE)
Claire GROUT (Secrétaire comptable, MADE)

Ministère de la Culture, DRAC Haute-Normandie, Service régional de l'archéologie

Thierry BONIN (Conservateur régional de l'archéologie)
Thierry LEPERT (Ingénieur d'étude)

Intervenants scientifiques

Direction scientifique

Pierre WECH (MADE) : suivi de terrain, photographies et relevés de terrain,
saisie informatique, inventaires des données, rapport de fin d'opération

Equipe de fouille professionnelle

Laëtitia BONELLI (MADE) : suivi de terrain, photographies et relevés de terrain, DAO
Laëtitia BOUNIOL (MADE) : suivi de terrain, photographies et relevés de terrain, DAO,
classement des photographies et saisie informatique
Sébastien CORMIER (MADE) : inventaire et saisie informatique du mobilier
Agnès ROQUECAVE (MADE) : dessin d'objets
Delphine THEOLAS (MADE) : étude céramologique
Stéphanie ZELLER (MADE) : inventaire et saisie informatique du mobilier

Intervenants techniques

Terrassements : Société Drouet - Jérôme Coupé (conducteur)

Topographie : Société Mercator 2 - Loïc Dujardin (géomètre)

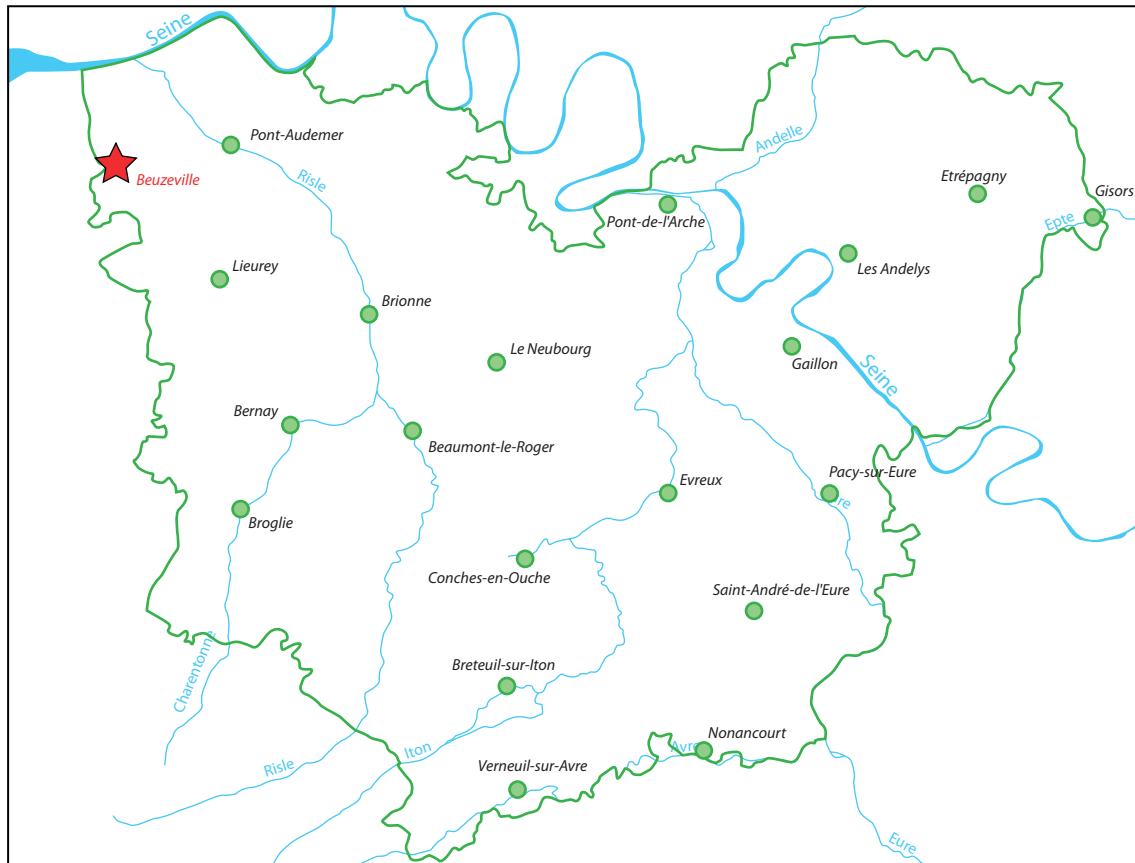

Figure 1 - Localisation de l'opération dans le département de l'Eure
Carte P. Wech

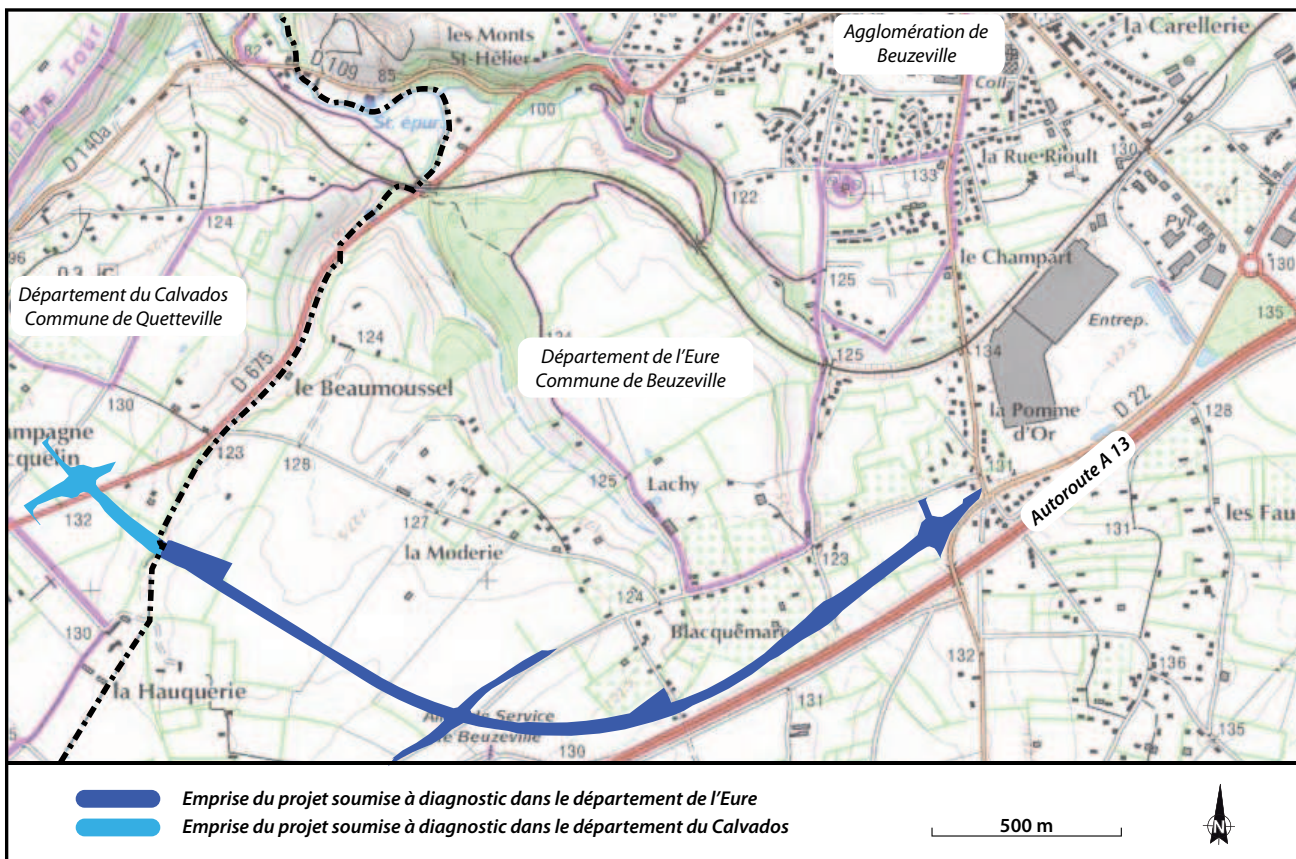

Figure 2 - Carte de localisation de l'opération dans son environnement topographique et humain (fond IGN 1/25000e)



Figure 3 - Vue aérienne des terrains prescrits et diagnostiqués (en orangé).
Source IGN / Géoportail 2010.

1. Introduction

1.1. PRÉSENTATION DE L'INTERVENTION

Dans le cadre de l'aménagement, sur la commune de Beuzeville, d'une portion de tracé routier constituant la future déviation RD. 675 contournant l'agglomération par le sud, le Service régional de l'archéologie (SRA) a émis un arrêté de prescription pour la réalisation d'un diagnostic archéologique portant sur la partie ouest du tracé.

Celui-ci s'étend, dans sa partie terminale, sur le territoire de la commune limitrophe de Quetteville, dans le département du Calvados. Le présent diagnostic n'a cependant concerné que les parties du tracé situées dans le département de l'Eure, sur la commune de Beuzeville (**fig. 1 à 3**). Ces portions représentent une longueur d'environ 2,5 kilomètres, répartie sur 26 parcelles, pour une largeur d'emprise de 30 à 40 m en moyenne. Le redécoupage parcellaire et la nouvelle numérotation effectués suite à l'acquisition des terrains figure sur la **planche I**. Par commodité, nous utiliserons ce référentiel cadastral mis à jour.

1.2. CADRE GÉOGRAPHIQUE, GÉOLOGIQUE ET TOPOGRAPHIQUE

Ces terrains se situent sur un plateau, en bordure immédiate de l'amorce de plusieurs vallons orientés sud-est / nord-ouest, dont la conjonction donne naissance, en aval, à la vallée de la Morelle, affluent de la Seine.

D'une manière générale, les sondages réalisés dans le cadre de ce diagnostic ont montré que les parcelles étudiées se situent essentiellement sur une couverture plus ou moins conséquente de limons des plateaux weichseliens, à deux exceptions près liées à la présence de vallons, sur le détail desquels nous reviendrons par la suite (**fig. 4**).

En effet, le caractère linéaire du tracé routier, conditionnant l'implantation du diagnostic, fait que celui-ci aborde successivement plusieurs vallons alternant avec des zones de plateau. Nous ne décrivons ici pas plus avant la configuration générale du terrain tant celle-ci varie selon les portions du tracé. Nous renvoyons pour cela aux descriptions spécifiques que nous ferons par la suite pour chacune des zones d'étude retenues (secteur 1 à 5).

L'examen de la carte géologique au 1/50000^e des lieux (Le Havre) nous confirme que le substrat se présente ici comme des formations superficielles quaternaires composées principalement de limons des plateaux (LP, **fig. 4**). Ces limons recouvrent des argiles à silex (RS, **fig. 4**) qui, ponctuellement dans le cas de phénomènes d'érosion des limons, notamment en rebord de plateau, peuvent affleurer.



Figure 4 - Localisation (en rouge) de l'opération dans son contexte géologique.
Fond BRGM

1.3. CONTEXTE ARCHÉOLOGIQUE

Le secteur de Beuzeville reste archéologiquement largement méconnu. Les occupations anciennes, préhistoriques et protohistoriques, ne sont connues qu'au travers de découvertes ponctuelles et non contextualisées : il s'agit en premier lieu d'éléments lithiques, s'étendant du Paléolithique moyen au Néolithique et découverts dans une carrière à Beaumoucel, au sud-ouest de l'agglomération (Billard 1996, **fig. 5** n° 1), et en second lieu d'un « fond » néolithique ou protohistorique (pièces lithiques notamment) mis en évidence dans le cadre d'un diagnostic mené en 2008 au lieu-dit La Carellerie (Riche *et alii* 2008, **fig. 5** n° 2).

Quelques éléments d'occupation antique rurale ont pu être mis en évidence, sans être véritablement caractérisés, à la Campagne de la Gohaigue (Saint-Jores s.d. et Allart 1997, **fig. 5** n° 3 et 4), sous la forme de parcelles et d'enclos ainsi que de traces de bâtiments sur poteaux. Ces éléments, repérés en diagnostic ou dans le cadre de sauvetages urgents, n'ont pas fait l'objet de fouilles exhaustives et restent donc méconnus.

Quelques éléments d'occupation rurale médiévale ont enfin été mis au jour en deux points du territoire de Beuzeville : tout d'abord à La Carellerie (**fig. 5** n° 2) où l'occupation débute au haut Moyen-Age et semble s'intensifier aux XII^e - XIII^e siècles et se poursuivre jusqu'au XV^e voire XVI^e siècles (Riche *et alii* 2008), puis au sud-sud-ouest de l'agglomération actuelle, au lieu-dit Le Bourg (Lepert 1998, **fig. 5** n° 5), sans plus de précision chronologique.

D'une manière générale, les occupations de ce secteur du département de l'Eure à travers les époques restent largement méconnues.

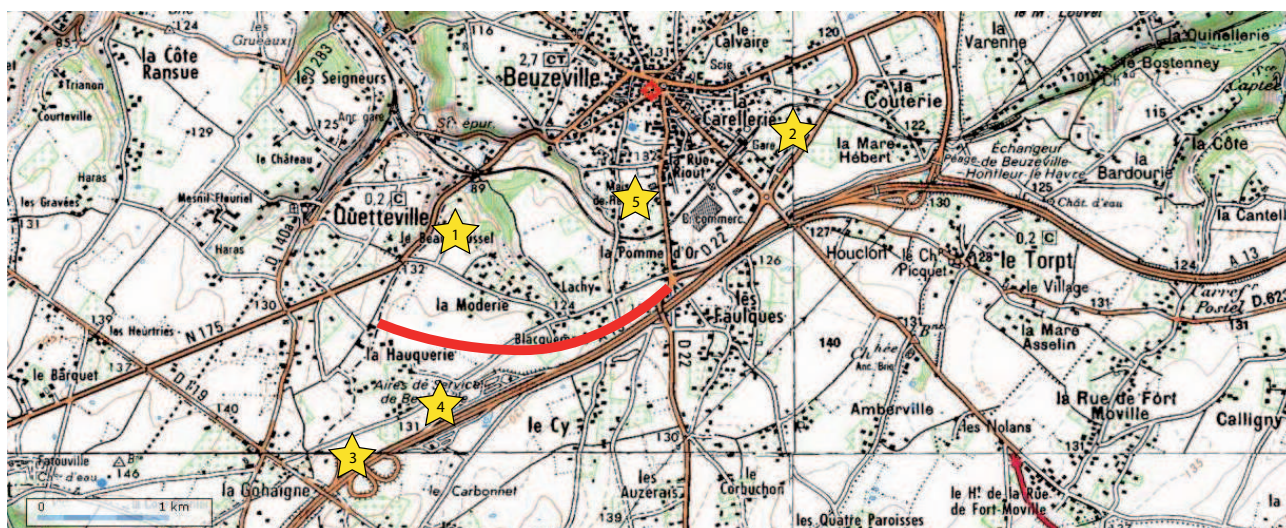

Figure 5 - L'opération de diagnostic (localisation approximative en rouge) dans son contexte archéologique.
Fond IGN 1/25000°.

1.4. NATURE DE L'INTERVENTION

1.4.1. Méthodologie de l'opération

1.4.1.1. Moyens techniques et humains

Les travaux ont été réalisés à l'aide d'une pelle mécanique à chenilles, équipée d'un godet de curage de 3 m de largeur et travaillant en rétro.

L'intervention a mobilisé une équipe de deux archéologues de la MADE pendant 11 jours, afin de suivre les terrassements, repérer les vestiges et prélever le mobilier archéologique.

Un géomètre est intervenu à deux reprises, en cours d'opération et à l'issue des terrassements, pour réaliser un lever topographique des tranchées effectuées et des structures mises au jour.

1.4.1.2. Système d'enregistrement des données

Les données ont été enregistrées selon les principes mis en place au sein de la MADE. Le numéro d'opération, AP-021 (opération d'Archéologie Préventive n° 21), figure avant tout numéro d'US (unité stratigraphique ou spatiale), lieu de découverte d'une structure ou d'un objet isolé.

Le numéro d'US est formé d'un premier numéro de localisation à trois chiffres, suivi par un numéro d'ordre d'enregistrement à trois chiffres. Le numéro de localisation correspond au numéro de sondage (équivalent au numéro de zones et secteurs de la MADE), numérotés de 001 à 019. Le numéro d'ordre figurant ensuite, après le point séparateur, correspond à la numérotation des structures, US ou artefacts dans l'ordre de découverte ou d'enregistrement sur le terrain, au fur-et-à-mesure de la progression du diagnostic.

Le matériel archéologique, de même que les structures identifiées, a été localisé longitudinalement par rapport à l'amorce de chaque sondage, puis pointé en altitude relative par rapport au niveau du sol actuel, au fur-et-à-mesure des passes de la pelle mécanique.

1.4.2. Nature des travaux effectués

Ainsi que spécifié dans l'arrêté de prescription, les parcelles ayant fait l'objet de ce diagnostic sont au nombre de 26 (**planche I**). Parmi elles, onze n'ont pas été sondées pour diverses raisons.

Dans le secteur 1, à l'emplacement du futur giratoire de la Pomme d'Or, les parcelles ZK 79, 327 et 328 ne présentaient aucun accès direct. Elles étaient entièrement clôturées et bordées de haies, présentaient une couverture arborée clairsemée et étaient occupées par un petit cheptel ovin. Etant donné leur relativement faible superficie (environ 1800 m²), conjuguée aux éléments pré-cités, il a été décidé, en accord avec la direction de la MADE et le Service régional de l'archéologie, qu'il n'était pas impératif d'y réaliser de sondage, dans la mesure où les interventions limitrophes permettaient une compréhension suffisante des vestiges mis au jour.

Dans le secteur 3, la petite parcelle ZO 72 (368 m²) n'a pas été sondée : celle-ci se présentait, avec les parcelles voisines ZO 73, ZR 98 et 99, comme une seule et même pâture dans laquelle deux sondages ont été réalisés. Leur disposition, conçue pour couvrir au mieux la surface d'étude, a exclu involontairement cette petite zone. Immédiatement à l'ouest, la parcelle ZR 97, très étroite, était occupée par une clôture et un fossé de drainage en activité qui n'ont pas permis d'y réaliser de tranchée. Au contact entre le futur tracé routier et l'actuelle voie communale n° 3, les redécoupages parcellaires ont amené la création de plusieurs parcelles de superficie très réduite et souvent très étroites, dont la configuration ainsi que le couvert végétal n'ont pas permis d'y implanter de sondage (ZR 85 - 87 et 92).

Dans le secteur 4, pour les mêmes raisons, les parcelles ZR 63 - 65 et 67 n'ont pas davantage fait l'objet de sondage.

La superficie totale, telle que définie par l'arrêté de prescription de diagnostic, s'élève à 91259 m². A l'exception de deux lignes électriques aériennes et du tracé des voiries actuelles (**planche I**), l'ensemble des terrains prescrits était accessible. Les sondages archéologiques, répartis sur l'ensemble du tracé, ont permis d'en appréhender la totalité.

Dix-neuf tranchées ont été réalisées en adéquation avec la configuration topographique de chaque secteur et parcelle. Ainsi que le montre le **tableau 1**, ces ouvertures représentent un linéaire total de 2810 m soit, en incluant les fenêtres et ouvertures ponctuelles complémentaires, une superficie de 10206 m². Nous avons donc, dans le cadre de ce diagnostic, sondé 11,2 % de la surface définie par la prescription.

Selon la nature des terrains rencontrés, les sondages ont atteint des profondeurs variables. Leur description, ainsi que la présentation des sondages profonds, sera faite par la suite pour chaque secteur séparément.

Sondage n°	Longueur de la tranchée (m)	Nombre de fenêtres	Nombre de sondages profonds	Nombre de logs	Nombre de structures	Nombre de mobilier isolé	Surface totale, fenêtres incluses (m ²)
1	308	12	13	2	53	7	1266
2	63	1	3		9	2	206
3	90	3	3	1	32	3	370
4	40	1	1		11		145
5	86				11		258
6	20		1	1			72
7	149	3	4		19	1	540
8	250	4	7	1	33		895
9	105	1	3	3	3	13	346
10	128	2	3	1	11		444
11	111	1	3	2	4	2	387
12	114	2	2		13	1	374
13	117	7	5	1	28	8	559
14	71				1		223
15	160		2	1	10		521
16	25						78
17	678	13	11	1	66	3	2570
18	148		1	1	19	1	483
19	147	1	2		7		469
Total =	2810	51	64	15	330	41	10206

Tableau 1 - Liste des sondages réalisés dans le cadre du diagnostic

2. Résultats significatifs du secteur 1 (sondages 1 à 5)

Afin de faciliter la compréhension des éléments mis au jour, et compte tenu du caractère linéaire des parcelles ayant fait l'objet de ce diagnostic archéologique, nous avons choisi ici de présenter les résultats secteur par secteur, tels que définis sur la **planche I**. Le premier volume de ce rapport est entièrement consacré au secteur 1, tandis que le second traitera des secteurs 2 à 5.

A l'intérieur de chacune de ces zones, les vestiges seront décrits par sondage, puis regroupés selon leur typologie (structures linéaires, ponctuelles, mobilier isolé, ...). A la fin de chacune des parties, un bilan chronologique sera dressé, proposant une interprétation pour chacune des occupations reconnues.

Signalons ici qu'une étude céramologique, réalisée par Delphine Théolas pour l'ensemble du mobilier issu de ce diagnostic, est jointe au présent rapport. Nous conseillons donc vivement de s'y reporter pour plus d'information quant aux éléments de datation cités dans ce texte.

2.1. TOPOGRAPHIE (PLANCHE II)

Cinq sondages ont été réalisés sur ce premier secteur qui se présente sous la forme de prairies, séparées par des haies bocagères, sans relief particulier. On relève néanmoins un pendage faible mais régulier du nord-est vers le sud-ouest (de 133,5 à 130 m NGF, soit 1,1 %) qui va en s'accroissant vers l'ouest. Les terrains se situent alors sur la pente orientale d'un vallon orienté sud-est / nord-ouest (fond à 124 m NGF, soit une pente à 3,6 %).

2.2. GÉOLOGIE (PLANCHE II)

Les observations réalisées dans les différentes tranchées ont révélé, sur la majeure partie de ce secteur (sondages 1 à 4), une couverture de limons des plateaux weichseliens (LP). De haut en bas, les couches rencontrées sont au nombre de quatre (**figure 6**) :

- tout d'abord un niveau de terre végétale de faible épaisseur (20-25 cm en moyenne) constituée de limon brun foncé meuble et relativement homogène avec de rares petits silex ;
- un niveau de limon brun faiblement argileux, homogène et moyennement compact, correspondant à la fraction non remaniée de l'horizon A de la pédogénèse holocène des limons des plateaux (épaisseur 30-40 cm) ;
- un niveau de limon orangé très argileux, compact et homogène, correspondant à l'horizon B de la pédogénèse holocène des limons des plateaux (épaisseur de 30-50 cm) ;
- enfin, selon les emplacements, tantôt un limon jaunâtre très fin, meuble et homogène correspondant à l'horizon C de la pédogénèse holocène (épaisseur totale non reconnue), tantôt des niveaux de limon brun-ocre très argileux, correspondant vraisemblablement à des vestiges de placages loessiques d'interglaciaires antérieurs ayant fait l'objet de processus de pédogénèse et d'érosion (épaisseur non reconnue).

Il ressort de ces observations que la pédogénèse holocène est intégralement préservée, aucune troncature n'en ayant fait disparaître les fractions supérieures : l'horizon A, incluant la terre végétale, présente en effet une épaisseur classique de 50 à 70 cm. Toutes les occupations qui ont pu se succéder en ces lieux devaient donc être conservées dans leur quasi-intégralité, à l'exception bien sûr des parties déstructurées par les labours modernes et contemporains.

Ces niveaux de limons s'estompent assez rapidement vers le sud-ouest, la limite de parcelle correspondant peu ou prou à la disparition de cette couverture limoneuse au profit des niveaux d'argile à silex sous-jacents. Aucun sondage profond n'a été réalisé dans ces argiles dont l'épaisseur n'a, dès lors, pas été reconnue. Ceux-ci se présentent sous la forme d'une matrice argileuse rouge-orangée incluant de très nombreux silex anguleux, souvent éclatés, tels que décrits dans la notice de la carte géologique. Ces argiles, recouvertes d'une très faible épaisseur de limons bruns, se trouvent à une profondeur de l'ordre de 50 cm. L'absence des limons s'explique ici par la situation topographique des terrains et leur exposition à l'ouest, sous les vents dominants, ce qui a entraîné une importante érosion de surface mettant à nu le substrat argileux.

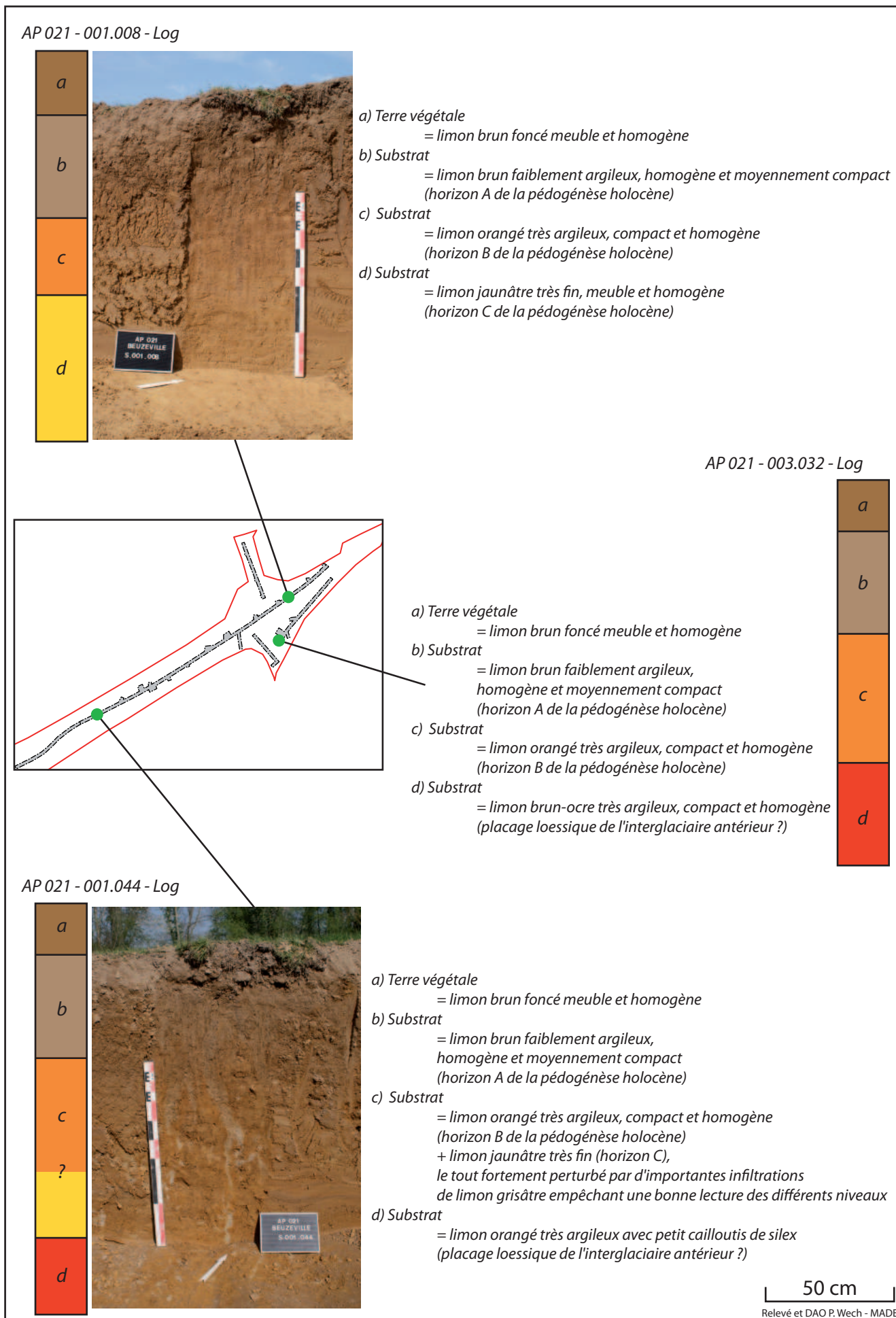

Figure 6 - Le substrat dans le secteur 1

2.3. SONDAGE 1

Cette tranchée s'étire sur toute la longueur de la parcelle ZK 317, dont la limite sud-ouest constitue la séparation entre les sondages 1 et 5. Sa longueur est de 308 m et sa profondeur moyenne de 60 à 70 cm. Son orientation est nord-est / sud-ouest.

Un total de cinquante-deux structures a été mis au jour dans ce long sondage, se répartissant entre 17 fossés et 35 structures ponctuelles dont nous allons maintenant fournir une description. Leur localisation est indiquée sur les **planches III et IV**.

2.3.1. Fossés et structures linéaires

Au total, dix-sept fossés ont donc été relevés dans ce sondage, dont plus de la moitié ont été sondés mécaniquement. On distingue deux orientations principales, globalement perpendiculaires : nord-nord-ouest / sud-sud-est (fossés 4, 7, 13, 14, 17, 27, 28, 29, 30, 39 et 41) et ouest-sud-ouest / est-nord-est (fossés 1, 19, 23, 26 et 42). Le fossé 45 présente quant à lui une orientation nord-ouest / sud-est qui, nous le verrons, s'accorde bien avec les quelques éléments observés dans le sondage 5.

D'une manière générale, ces fossés, dont le détail se trouve sur les **planches V et VI**, présentent un profil en U assez ouvert. Leur comblement varie selon les cas mais il semble qu'ils ne soit pas restés longtemps abandonnés à ciel ouvert, à l'exception de la structure 001.0013 (**fig. 7**).

Le fossé 001.001 présente une largeur à l'ouverture de plus d'un mètre. Sa profondeur conservée est de 75 cm et son comblement, homogène sur presque toute sa hauteur, se compose de limon brun-gris avec de nombreuses inclusions de charbons et de nodules de terre brûlée (**fig. 8**). L'examen de la coupe du fossé indique assez clairement une phase de recreusement, interprétable comme un curage ou la création d'un nouveau fossé. Testé mécaniquement, le comblement final a livré des fragments de terres cuites architecturales gallo-romaines ainsi que du matériel céramique de la fin I^{er} - courant II^e siècles, dont un mortier à lèvres pendantes.

Le fossé 001.004 présente une largeur à l'ouverture de plus d'un mètre et une profondeur conservée de 50 cm. Son comblement, totalement homogène, se compose de limon brun-gris avec des inclusions de charbons et des nodules de terre cuite (**fig. 9**). Testé mécaniquement, ce comblement a livré du matériel céramique et des fragments de terres cuites architecturales gallo-romains (amphore Dressel 20 notamment, **fig. 10**).

Le fossé 001.007 présente une largeur de 70 cm. Son comblement superficiel est constitué de limon brun-gris peu compact et n'a pas été sondé en profondeur.

Le fossé 001.014 est large de plus d'un mètre à l'ouverture, pour une profondeur conservée de 80 cm. Son comblement, totalement homogène, est constitué de limon brun-gris avec quelques inclusions charbonneuses (**fig. 11**). Testé mécaniquement, ce comblement n'a livré que 3 tessons de céramique non tournée dont la datation peut s'échelonner de l'Age du Fer à l'époque gallo-romaine.



Figure 7 - Vue en coupe du fossé 001.013. Noter à mi-hauteur le niveau sombre témoin du comblement naturel d'un fossé laissé à l'air libre.



Figure 8 - Vue en coupe
du fossé 001.001



Figure 9 - Vue en coupe
du fossé 001.004



Figure 10 - Anse d'amphore
dans le fossé 001.004



Figure 11 - Vue en coupe
du fossé 001.014



Figure 12 - Vue en coupe
du fossé 001.017

Le fossé 001.013 est large, à l'ouverture, de plus de 1,6 m. Sa profondeur conservée est de 1 m et son profil irrégulier : le fond présente une forme en U peu ouverte, large de 70 cm, qui s'évase largement à mi-hauteur. L'étude du comblement révèle que celui-ci s'est fait en deux temps. Il semble en effet que le fossé soit resté un long moment ouvert et se soit donc comblé en partie naturellement. C'est ce qu'indique le niveau intermédiaire fortement chargé en matières organiques (13c) qui scelle le comblement initial constitué de limon brun-gris très fin. Dans un second temps, le fossé fut définitivement comblé par un apport de remblais constitués de limon brun clair homogène (fig. 7).

Le fossé 001.017 est large de 90 cm et profond de seulement 40 cm. Son comblement est homogène et se compose de limon brun clair. Un test mécanique a permis de récolter, dans ce fossé pourtant peu marqué, des éléments céramiques datables de la période gallo-romaine (fig. 12).

Le fossé 001.019 est large à l'ouverture de plus de 90 cm pour une profondeur conservée de 70 cm. Son comblement est très homogène et constitué de limon brun avec quelques inclusions charbonneuses. Un test mécanique a révélé quelques rares éléments de céramiques non tournées similaires à ceux déjà observés dans le fossé 001.014 et n'autorisant aucune attribution chronologique fiable.

Implanté selon un tracé presque parallèle, le fossé 001.023 converge vers 001.019 et présente des caractéristiques similaires (fig. 13). Légèrement plus profond (90 cm), il présente dans le fond un niveau de limon brun-gris très fin pouvant témoigner d'une exposition prolongée aux intempéries. Le test mécanique n'a livré aucun élément de datation (fig. 14).

Les fossés 001.026 et 027, perpendiculaires l'un à l'autre et tous deux larges d'environ 1 m, présentent un comblement identique constitué de limon brun. Ceci laisse supposer que ces deux fossés sont synchrones et appartiennent à une même phase d'occupation. Bien qu'aucun sondage profond n'y ait été réalisé, leur comblement superficiel a livré un fragment de tuile à rebord et des éléments céramiques gallo-romains.

Les fossés 001.028 et 029 ne sont larges que de 60 et 50 cm. Rigoureusement parallèles, ils présentent un comblement identique constitué de limon gris-blanc, meuble et homogène. Aucun élément de datation n'y a été observé.

Le fossé 001.030 est comblé au moyen de ce même limon gris-blanc. Sa largeur est d'environ 1,4 m et ses niveaux superficiels ont livré un fragment de carreau de sol moderne (XIII^e - XVIII^e siècles).

Les fossés 001.041 et 042 sont perpendiculaires l'un à l'autre, et le second ne se prolonge pas au-delà du premier. La similarité de leur comblement (un limon brun-gris avec des poches de limon argileux orangé) permet de proposer là encore une synchronie. Leurs largeurs respectives sont de 90 et 100 cm. Un test profond, réalisé dans le comblement de 001.041 (fig. 15), a permis de recueillir quelques éléments de céramique non tournée attribuable soit à l'Age du Fer soit à l'époque gallo-romaine. L'examen de cette coupe suggère que ce fossé ait pu connaître une phase de recreusement.

Le fossé 001.039 est large d'environ 105 cm pour une profondeur de 50 cm. Son comblement, qui n'a livré aucun élément de datation, est homogène et se compose de limon brun clair (fig. 16).

Enfin, le fossé 001.045, large de 80 cm présente un comblement superficiel constitué de limon brun à brun-gris n'ayant livré aucun élément datant.

Huit de ces fossés ont donc livré, dans leur comblement, des éléments de datation sous la forme de tessons ou de fragments de terres cuites architecturales. Les propositions de datation sont rapportées sur les **planches XII et XIII**.

Dans le fossé 001.030, un fragment de carreau de sol appartenant soit au bas Moyen-Age, soit à l'époque moderne (XIII^e - XVIII^e) a été découvert. Les fossés 001.019 et 001.041 ont, quant à eux, révélé de rares éléments de céramique non tournée attribuables à une période s'étendant de l'âge du Fer au début de l'époque gallo-romaine ; l'attribution chronologique de ces deux structures reste donc incertaine.

Les cinq autres fossés ayant apporté du mobilier datant appartiennent tous à l'époque gallo-romaine. Il s'agit des structures 001.001 - 001.004 - 001.014 - 001.017 et 001.026. De façon plus précise, les éléments céramiques issus du fossé 001.001 permettent de dater son comblement du courant du II^e siècle de notre ère.

Cinq emplacements nous ont permis d'observer, avec plus ou moins de précision, des liens de chronologie relative entre ces différentes structures fossoyées. En premier lieu, il semble que les fossés 001.019 et 001.023, d'implantation sub-parallèle (fig. 13 et 14), se croisent et se confondent à l'emplacement du fossé 001.018. Ce dernier, formé en réalité de l'addition des deux fossés précédents dont le comblement n'a pu être ici distingué, semble postérieur au petit fossé 001.017 qu'il recoupe perpendiculairement (fig. 17).

Vers le sud-ouest, la nature très semblable des comblements laisse supposer que les fossés 001.026 et



Figure 13 - Vue en plan des fossés 001.019 et 001.023



Figure 14 - Vue en coupe des fossés 001.019 et 001.023



Figure 15 - Vue en coupe
du fossé 001.041



Figure 16 - Vue en coupe
du fossé 001.039



Figure 17 - Vue en plan des fossés 001.017 et 001.018



Figure 18 - Vue en plan des fossés 001.026 et 001.027

001.027, perpendiculaires l'un à l'autre, sont contemporains et participent d'une même organisation de l'espace à l'époque gallo-romaine (**fig. 18**). En revanche, il est certain que le petit fossé 001.028 est postérieur aux précédents dont il recoupe le tracé. Son comblement de limon blanchâtre, identique à celui de 001.029 et très proche de celui de 001.030, pourrait suggérer un rapprochement chronologique de ces trois structures (époque moderne ?).

Les fossés 001.041 et 001.042, perpendiculaires l'un à l'autre semblent également contemporains, le second aboutissant au premier et ne se prolongeant pas au-delà (**fig. 19**). Encore une fois, il semble qu'ils appartiennent tous deux à une même organisation de l'espace à l'Age du Fer ou à l'époque gallo-romaine.

2.3.2. Fosses, trous de poteau et structures diverses

Un total de 35 structures « ponctuelles » a été vu dans le sondage 1, mais sans concentration notable ni structuration particulière. Huit d'entre elles ont fait l'objet de test manuel ou mécanique, dont le détail figure sur les **planches VII et VIII**.

- Entre les fossés 001.001 et 001.004, trois éléments ont été répertoriés, parmi lesquels deux fosses et un probable trou de poteau (**planche VII**). La fosse 001.002 a été fouillée manuellement par moitié. La fouille a été interrompue à une profondeur de 1,2 m sous le niveau du sol actuel. Son comblement a livré un abondant mobilier céramique permettant de dater son remblaiement du courant du II^e siècle de notre ère.

Ce mobilier céramique se compose à près de 90 % de céramique commune. Il s'agit de pots, de jattes, d'écuelles, mais aussi de mortiers, caractéristiques semble-t-il des assemblages domestiques, et dont le détail se trouve dans l'annexe céramologique. Quelques rares éléments de céramique fine ont également été découverts, parmi lesquels un tesson de sigillée, une coupelle en *terra nigra*, plusieurs fragments de *terra rubra* à décor guilloché, un probable pot à engobe métallescent et un pot doré au mica.

En plan, cette structure présente une forme ovale irrégulière (**fig. 20**). Sa fouille partielle a révélé, plus en profondeur, une forme rectangulaire très régulière suggérant l'existence d'un cuvelage dont l'affaissement, en partie haute, serait à l'origine de la forme ovale vue en plan (**fig. 21**). Les dimensions de ce rectangle peuvent être estimées à 1,4 x 1,2 m. Le comblement, peu différencié, se compose d'un limon allant du brun au gris et comportant de très nombreux nodules de charbons et éléments de terre brûlée (**fig. 22**). Deux hypothèses peuvent être retenues quant à son interprétation, s'agissant soit d'un puits de section rectangulaire, soit d'une fosse de stockage (denrées alimentaires ?).

La structure 001.010, voisine de la précédente, est probablement un trou de poteau d'un diamètre de 25 cm, comblé de limon grisâtre, et paraissant isolé. La structure 001.003, quant à elle, est une fosse de forme ovale dont la fonction ne peut être déterminée.

- La zone délimitée par les fossés 001.004 et 001.007 a livré, hors structure et dans les labours, un éclat de silex non retouché (001.006) et le tranchant d'une hache polie en diorite (001.005, **fig. 23**).

En outre, deux fosses de forme ovale et comblée de limon brun-gris y ont été identifiées mais n'ont pas livré de mobilier datant.

- Entre les fossés 001.013 et 001.014, les décapages ont livré deux fosses probables, l'une oblongue et comblée de limon brun-gris sans trace d'anthropisation apparente (001.051), l'autre ovale et d'un comblement similaire mais ayant livré un élément de scorie de fer (001.012).

Un trou de poteau isolé a fait l'objet d'une fouille manuelle (001.015, **planche VIII**). Peu profond, il n'a livré aucun mobilier.

Dans le niveau de terre végétale ont été découverts un tesson de céramique glaçurée verte (001.009, XII^e - XVIII^e siècles) et un éclat de débitage de silex portant des traces de retouche (001.011).

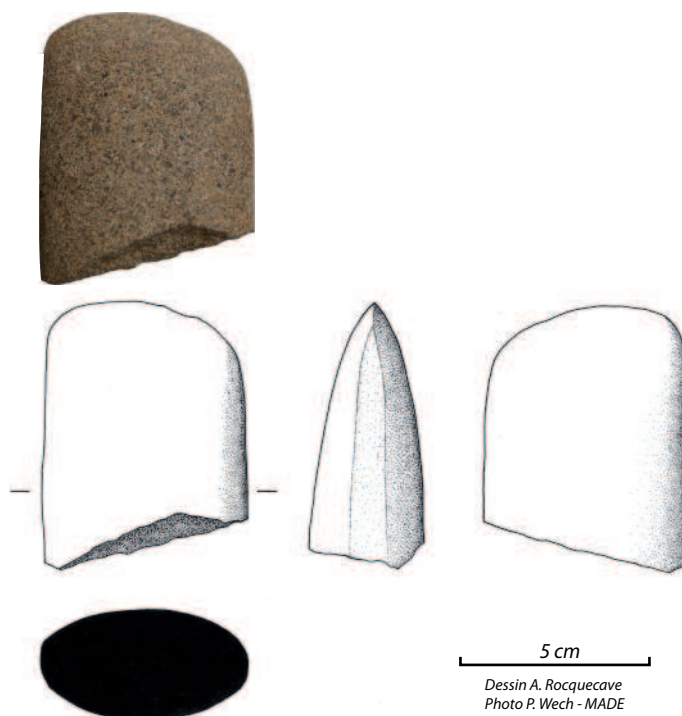

Figure 23 - La hache polie en diorite 001.005



Figure 19 - Vue en plan des fossés 001.041 et 001.042 et des structures attenantes

Figure 20 - Vue en plan de la fosse 001.002 avant fouille



Figure 21 - Vue en plan de la fosse 001.002 en cours de fouille (noter la forme régulière)

Figure 22 - Vue en coupe de la fosse 001.002 en cours de fouille



- La zone délimitée par les fossés 001.013 et 001.017 a livré trois fosses probables, de plan oval ou circulaire, et comblées de limon brun à brun-gris. Aucun élément de datation n'y a été découvert.

- La zone délimitée par les fossés 001.017 et 001.026 présente plus d'intérêt. En bordure immédiate du fossé 001.019, le long de son flanc septentrional, ont été mises au jour trois structures identifiées comme une large fosse de plan oval (001.021) et deux probables trous de poteau (001.020 et 001.022 ; **fig. 12 et planche VIII**).

Ceux-ci sont distants de 4,8 m et présentent un plan oval disposé perpendiculairement au fossé mitoyen. Leur comblement homogène, constitué de limon brun-gris avec de rares inclusions charbonneuses, n'a livré aucun mobilier. Le trou de poteau 001.020, fouillé manuellement, a révélé deux négatifs juxtaposés. Cette configuration laisse supposer l'existence d'un probable aménagement de type clôture le long du flanc septentrional du fossé 001.019.

La fosse 001.021, quant à elle, n'a pas été testée. Son comblement de limon brun clair a livré en surface deux éléments céramiques gallo-romains, dont un fragment de jatte à lèvre arrondie. L'observation de ces structures en plan indique que le creusement de la fosse a partiellement oblitéré le comblement du fossé 001.019 qui lui est donc antérieur.

Au-delà du fossé 001.023, une large fosse (001.024), similaire à la précédente par la nature de son comblement mais aussi sa forme et ses dimensions, a livré en surface des nodules de terre brûlée, un fragment de terre cuite architecturale gallo-romaine et de la céramique dont la datation peut être établie entre la fin du II^e et le courant du III^e siècles (fragment de pot à lèvre éversée fine).

- Entre les fossés 001.030 et 001.041, la fouille a mis au jour, outre un fragment de terre cuite architecturale gallo-romaine probablement en contexte (001.031)¹, un ensemble de onze fosses probables dont deux ont fait l'objet de test mécanique. La première (001.032) s'est avérée n'être qu'un chablis (important racinaire vu en coupe), tandis que la seconde n'a livré aucun mobilier significatif (001.035). Son comblement était homogène et constitué de limon brun-gris faiblement anthropisé.

Les neuf autres fosses, accompagnées d'un probable trou de poteau isolé (diamètre de 50 cm et comblement constitué de limon brun avec des poches de limon argileux orangé et de rares inclusions charbonneuses) présentent des formes et des dimensions variées. Aucune n'a livré d'élément datant. Toutes présentaient un comblement constitué essentiellement de limon brun clair à gris, faiblement anthropisé.

Au contact du fossé 001.042, deux structures ont été identifiées et interprétées comme des trous de poteau, situés l'un au nord (001.038), l'autre au sud du fossé (001.062). Il n'a pas été possible de déterminer le lien chronologique entre ces structures, mais leur présence ici suggère l'existence, à l'instar de ce que nous avons décrit pour le fossé 001.019, d'un aménagement latéral de type clôture dont l'organisation précise reste à déterminer (**fig. 19**).

- Au delà du fossé 001.041, sur une longueur de plus de 80 m, seules quatre fosses probables et deux trous de poteau ont été observés. Le comblement de la fosse 001.043, contenant des éléments de terres cuites architecturales gallo-romaines et de nombreux charbons, a été recoupé par le creusement du fossé 001.039 qui lui est donc postérieur (**fig. 24**).

La fosse 001.048, de forme ovale (100 x 70 cm), était comblée au moyen d'un limon brun contenant de très nombreux nodules de terre brûlée et une importante quantité de charbons. Il peut s'agir d'un petit four ou foyer ; mais celui-ci n'a livré aucun élément datant.

Immédiatement à côté, la fosse 001.040 a été sondée par moitié et n'a livré aucun élément significatif. A l'exception d'une poche de limon argileux orangé (substrat) inclus dans le remblai, son comblement est très homogène, constitué d'un limon brun clair renfermant de nombreux micro-charbons. Cette fosse recoupe une structure aux contours diffus, interprétée comme un chablis (001.061).

Les trous de poteau 001.046 et 001.047 se situent au contact du fossé 001.045 et empiètent partiellement sur son comblement (**fig. 25**). S'agit-il de structures qui lui sont contemporaines ou postérieures ? Dans le premier cas, il est possible que nous soyons encore en présence d'un aménagement de type clôture, mais rien n'est moins sûr.

¹ Structure non reconnue car trop peu profonde et n'atteignant l'horizon B, à moins qu'il ne s'agisse d'une bioturbation



Figure 24 - Vue en plan du fossé 001.039
et de la fosse 001.043



Figure 25 - Vue en plan du fossé 001.045
et des trous de poteau 001.046 et 047

2.4. SONDAGE 2 (PLANCHE IX)

Cette tranchée s'étire sur une longueur de 63 m. Sa profondeur moyenne est de 60 à 75 cm et son orientation est nord-ouest / sud-est. Elle est implantée à l'emplacement de la branche septentrionale du futur giratoire de la Pomme d'Or, sur la parcelle ZK 317.

Ce sondage n'a livré que très peu de structures, dont la localisation figure sur la **planche III**. Il s'agit de trois fossés, six fosses probables et deux éléments mobiliers isolés.

2.4.1. Fossés et structures linéaires

Les trois fossés mis au jour présentent tous une même orientation est-nord-est / ouest-sud-ouest, similaire à celle déjà évoquée pour le sondage 1. Le plus septentrional (002.001) présente une largeur de 70 cm et un comblement de limon brun, mais n'a livré aucun mobilier.

Le fossé 002.006, testé mécaniquement, est large à l'ouverture d'environ 1,5 m et profond de 0,9 m. Son comblement, très homogène, est constitué de limon brun-gris renfermant des micro-charbons ; six tessons de céramique commune gallo-romaine y ont été découverts. Son profil présente, à mi-hauteur et sur les deux côtés, des ressauts dont la fonction n'a pu être déterminée (**fig. 26**).

Enfin, le fossé 002.002, non sondé, présente une largeur de 60 cm. Son comblement de limon brun foncé n'a livré aucun élément mobilier.

Aucun élément de chronologie relative n'a été découvert pour ces fossés dont l'un au moins peut être attribué à l'époque gallo-romaine. La structure 002.002 se trouve dans l'alignement du fossé 001.001 et pourrait donc, malgré des différences morphologiques, en constituer le prolongement, ce qui lui attribuerait une datation également à l'époque gallo-romaine.



Figure 26 - Vue en coupe du fossé 002.006

2.4.2. Fosses, trous de poteau et structures diverses

Seules six structures « ponctuelles » ont été identifiées dans ce sondage, sans concentration ni organisation particulière. Deux ont été testées mécaniquement et l'une d'elles (002.007) s'est avérée n'être qu'un point de soutirage des eaux ayant entraîné la formation d'un cône de dissolution des limons (fig. 27).

La structure 002.003, en revanche, est une fosse de fonction indéterminée qui a livré quelques éléments céramiques autorisant une attribution chronologique à l'époque gallo-romaine, sans plus de précision. Son comblement, homogène, se compose d'un limon gris présentant de nombreux micro-charbons et nodules de terre brûlée. Son plan très irrégulier suggère qu'il puisse s'agir d'une simple fosse d'extraction de matériau.

Deux éléments mobiliers ont été découverts isolément dans les limons bruns constituant la fraction en place de l'horizon A de la pédogénèse holocène (bioturbation ou structures trop peu profondes pour être repérées ?). Il s'agit pour l'un d'un élément de céramique non tournée (002.004) et pour l'autre d'un fragment de terre cuite architecturale gallo-romaine (002.005), trouvé tous deux à proximité de la fosse 002.003. Peut-être s'agit-il de la trace d'une structure peu profonde qui n'aurait de ce fait pas été perçue au décapage ?



Figure 27 - Vue en coupe de la structure 002.007

2.5. SONDAGE 3 (PLANCHES X ET XI)

Cette tranchée est implantée au sud du sondage 1, le long de la limite méridionale de la zone prescrite sur la parcelle ZK 317. Sa longueur est de 90 m et sa profondeur moyenne comprise entre 45 et 60 cm. Son orientation est nord-est / sud-ouest.

Un grand nombre de structures a ici été mis au jour avec une concentration particulière à l'extrémité sud-ouest du sondage. On dénombre un total de 35 structures se répartissant en 6 fossés, 26 structures ponctuelles et 3 éléments mobiliers isolés, dont la localisation se trouve sur les **planches III et IV**.

2.5.1. Fossés et structures linéaires

Un ensemble de six fossés, dont trois ont fait l'objet de test mécanique, a été mis au jour dans ce sondage. Encore une fois, deux orientations exclusives, identiques à celles déjà décrites dans les sondages 1 et 2, ont été observées.

Le premier (003.003) présente une largeur à l'ouverture d'au moins 60 cm et un comblement constitué de limon brun peu compact ayant livré quelques rares éléments de céramique non tournée. Ce fossé semble constituer le prolongement du fossé 001.004 dans l'alignement duquel il se trouve et dont le comblement est similaire. Sa largeur semble cependant moins importante. Cette identification lui conférerait une datation à l'époque gallo-romaine.

Le fossé 003.006, non testé et d'orientation est-nord-est / ouest-sud-ouest, présente une largeur à l'ouverture d'au moins 70 cm. Son comblement, qui n'a livré aucun élément de datation, est composé de limon brun.

Les fossés 003.008 et 003.009, parallèles et de facture identique, présentent un profil en U peu ouvert et une profondeur conservée n'excédant pas 50 cm. Leur largeur à l'ouverture est d'environ 1 m et leur comblement est constitué de limon brun à brun-gris (**planche X**). Aucun élément ne permet leur attribution chronologique.

Le fossé 003.012, orienté nord-nord-ouest / sud-sud-est, a fait l'objet d'une fenêtre complémentaire qui a révélé un retour à angle droit vers le nord-est. Son comblement, très charbonneux, était constitué de limon brun foncé à noir comportant de très nombreux nodules de terre brûlée. Sa largeur est de 1,1 m sur un tronçon et de 1,4 m sur le retour perpendiculaire. Ce fossé, bien que non testé, a livré de nombreux éléments céramiques qui autorisent la datation de son comblement à l'époque gallo-romaine, sans plus de précision.

Enfin, le fossé 003.031 constitue le prolongement probable de la structure 001.026 décrite précédemment. Son comblement homogène se composait de limon assez foncé et a livré des éléments céramiques qui, une fois de plus, autorisent une datation à l'époque gallo-romaine. Sa largeur à l'ouverture est d'environ 1,2 m (le fait qu'il ait été coupé en biais n'autorise pas de précision excessive quant à cette mesure) et sa profondeur équivalente (**fig. 28**).



Figure 28 - Vue en coupe du fossé 003.031

A l'exception des structures 003.008 et 009, qui n'ont pas livré d'élément datant, tous les fossés mis au jour dans le sondage 3 sont attribuables à la période gallo-romaine. Aucun élément de chronologie relative n'a par ailleurs été mis en évidence ni entre les fossés eux-mêmes, ni entre les fossés et les structures environnantes.

2.5.2. Fosses, trous de poteau et structures diverses

A l'extrémité orientale du sondage, une grande fosse polylobée a été mise au jour et sondée partiellement avec des moyens mécaniques (003.001). Ses limites n'ont pas pu être reconnues. Le comblement de cette fosse d'extraction a livré des tessons et des fragments de terres cuites architecturales gallo-romains qui permettent son attribution chronologique à l'Antiquité. Cette structure, dont la profondeur minimale est de 1 m sous les labours, s'étend sur une surface d'au moins 25 m² et comporte un minimum de quatre lobes (numérotés de A à D).

Entre cette fosse et le fossé 003.003, le décapage a mis au jour deux fosses ainsi qu'un tesson gallo-romain isolé (003.005) et un probable trou de poteau. Celui-ci présente un diamètre de 40 cm et un comblement constitué de limon brun à brun-gris peu compact (003.002). Les deux fosses 003.004 et 003.033 présentent un comblement de limon brun-gris. Aucune de ces structures n'a livré de mobilier.

Dans la zone comprise entre les fossés 003.003 et 003.008, la densité des structures relevées est peu importante. Seules quatre fosses et un probable chablis (003.010) y ont été observés. La structure 003.007 présente un plan circulaire, d'un diamètre d'environ 80 cm. Son comblement est constitué de limon brun avec des inclusions charbonneuses.

Les structures 003.034 à 036 présentent toutes un plan allongé et un comblement constitué de limon brun-gris sans anthropisation apparente. Aucune de ces structures n'a livré de mobilier.



Figure 29 - Vue en plan de la fosse 003.011

Dans l'espace défini par l'enclos 003.012, la fosse 003.011 présente des caractéristiques identiques à la structure 001.002 précédemment décrite. Elle comporte en effet une « corolle » de limon brun au centre de laquelle se dessine une forme rectangulaire plus sombre (environ 2 x 1,3 m) et plus densément pourvue en charbons et nodules de terre brûlée (fig. 29). Il semble donc possible de rapprocher cette structure de la fosse évoquée dans le premier sondage, que ce soit en terme de morphologie, comme de fonction. Ce rapprochement pourrait indiquer une datation à l'époque gallo-romaine.

Une concentration particulière de structures a été observée, située entre le fossé 003.031 et l'angle de l'enclos 003.012. Dans cette zone ont en effet été identifiés quatorze probables trous de poteau, dont l'organisation n'a pu être déterminée, ainsi que deux grandes fosses (fig. 30). Tous ces éléments présentent un comblement quasiment identique, constitué de limon brun incluant micro-charbons et nodules de terre brûlée (planche XI).



Figure 30 - Vue en plan de la zone de forte densité du sondage 3

La fosse 003.030, dont les limites n'ont pu être déterminées, est de grande taille. Son comblement superficiel ayant livré, entre autres, un fragment de terre cuite architecturale gallo-romaine et des tessons datables de la fin du II^e ou du début du III^e siècles (dont un fragment de pot à lèvres très éversées), il semble possible de dater son remblaiement du courant du III^e siècle.

La grande fosse 003.026, de forme ovale, présente en son centre une forme plus régulière s'approchant du rectangle (environ 2,3 x 1,6 m). Celle-ci se repère grâce à un sédiment plus sombre et plus chargé en micro-charbons. Une telle configuration n'est pas sans rappeler ce qui a été vu pour les structures 001.002 et 003.011. Cette proximité autorise à restituer à la fosse 003.026 une morphologie, une fonction et une datation voisines de la structure 001.002. La présence, dans son comblement superficiel, de petits tessons de céramique gallo-romaine va d'ailleurs en ce sens.

Les structures 003.014, 003.019 et 003.024, interprétables comme des trous de poteau, ont été testées manuellement et ont toutes livré des éléments de céramiques et de terres cuites architecturales attribuables à l'époque gallo-romaine. Leur comblement était constitué de limon brun à brun foncé, riche en charbons et en nodules de terre brûlée. La structure 003.019 présentait en outre des éléments de calage en place (silex et terres cuites architecturales).

Dans cette même zone, deux éléments mobiliers ont été découverts dans les labours ou sur le sommet de l'horizon A de la pédogénèse holocène. Il s'agit d'un fragment de terre cuite architecturale gallo-romaine (003.021) et d'un éclat de taille de silex avec retouches probables (003.020).

2.6. SONDAGE 4

Ce sondage est long de 40 m et présente une orientation nord-ouest / sud-est. Sa profondeur moyenne est comprise entre 60 et 70 cm. Il est implanté à l'emplacement de la branche méridionale du futur giratoire.

Cette tranchée a livré essentiellement des structures de type fossé dont l'emplacement est indiqué sur la **planche III**.

2.6.1. Fossés et structures linéaires

Six fossés ont été mis au jour dans ce sondage. Le premier (004.001), à l'extrémité sud de la tranchée, présente une largeur à l'ouverture de 90 cm pour une profondeur de près d'un mètre. Son profil est en U peu ouvert et son comblement est homogène et constitué de limon brun avec de gros blocs de silex et quelques morceaux de charbons. Un sondage mécanique a livré des tessons de céramique gallo-romaine (dont un fragment de pot ou cruche à lèvre éversée rainurée). Son orientation ne s'accorde cependant pas avec celle des précédents fossés, puisque nord-est / sud-ouest.

Le petit fossé 004.011, peu marqué dans les limons bruns de l'horizon A, n'a pu être bien reconnu. Son lien stratigraphique avec le précédent et ses caractéristiques ne peuvent donc être fournies ici avec assurance. Son orientation, nord-nord-ouest / sud-sud-est, est identique à celle de la plupart des éléments évoqués jusqu'ici.

La structure 004.004, située dans le prolongement exact du fossé 001.013, a livré des éléments de bois de belle taille, marquant sans ambiguïté sa datation moderne. Sa largeur de 1,4 m et son comblement de limon gris très gras permettent de confirmer l'association de ces deux fossés dont la trace est par ailleurs toujours perceptible dans la topographie actuelle des lieux, sous la forme d'une dépression linéaire peu marquée. Ce fossé doit probablement être interprété comme un élément de parcellaire ou une structure drainante.

Ce fossé recoupe la structure 004.005 (**fig. 31**) qui se situe dans le prolongement exact de 001.026 d'une part et de 003.031 d'autre part. Il semble donc qu'il s'agisse d'un seul et même fossé en ligne droite, repéré sur une longueur d'au moins 65 m, et attribuable à l'époque gallo-romaine. Dans le sondage 4, il présente une largeur d'un mètre et un comblement superficiel de limon brun peu compact.



Figure 31 - Vue en plan des fossés 004.004 et 004.005

A l'extrémité nord du sondage, deux fossés aux tracés faiblement convergents ont été mis au jour. Il s'agit sans aucun doute du prolongement des structures 001.019 et 001.023 décrites précédemment dans la tranchée 1.

Le fossé 004.008 (= 001.019 ?) présente une largeur de 70 cm et un comblement de limon brun, tandis que le fossé 004.009 (= 001.023 ?) est large de seulement 60 cm pour un comblement identique. La présence d'un probable trou de poteau (004.010) le long du flanc nord du fossé 004.008 / 001.019 rappelle la disposition observée dans le sondage 1 (structures 001.020 et 001.022) et incite à restituer ici le prolongement oriental du dispositif de clôture déjà évoqué précédemment (fig. 32). Aucune de ces structures n'a livré de mobilier.

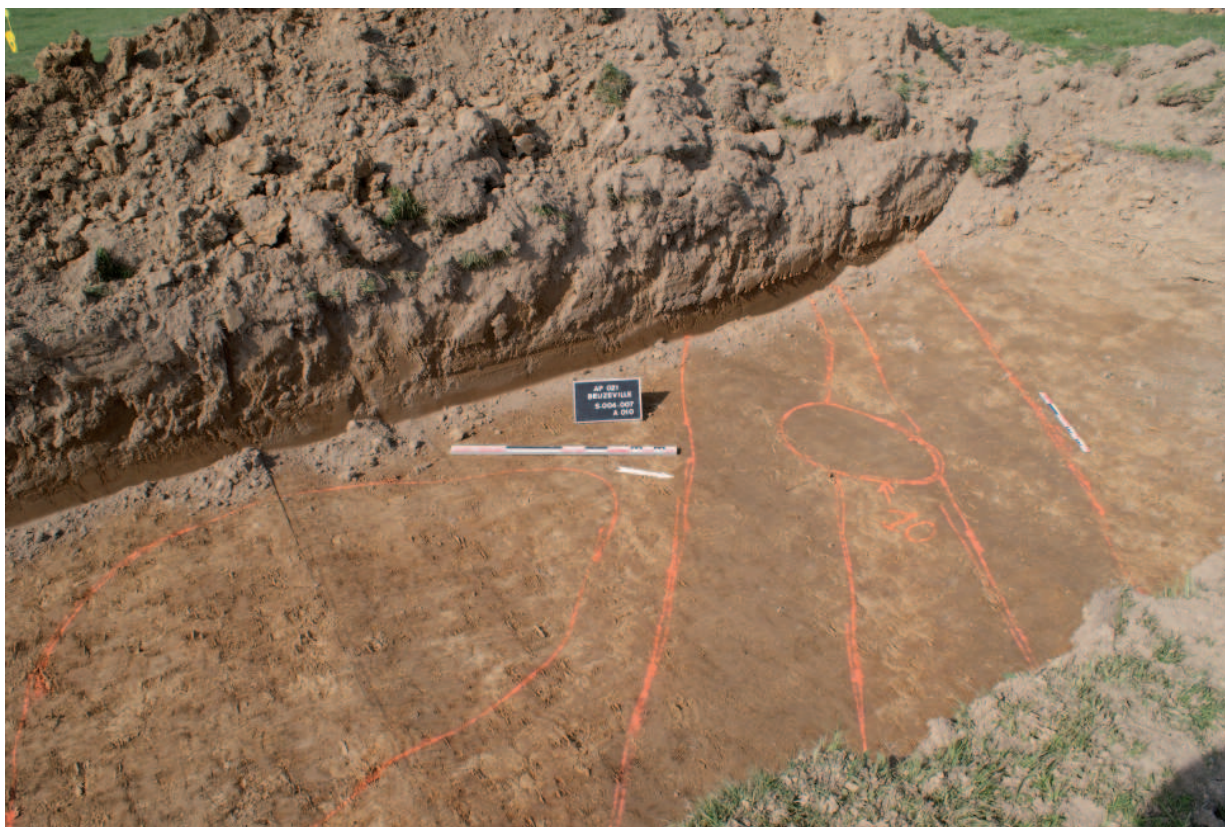

Figure 32 - Vue en plan des fossés 004.008 et 004.009, et du trou de poteau 004.010

2.6.2. Fosses, trous de poteau et structures diverses

Peu de structures ont été mises au jour dans ce sondage. A proximité du fossé 004.001, un probable trou de poteau de 50 cm de diamètre et comblé de limon brun a livré des tessons de céramique gallo-romaine (pot à bord en bandeau). Cet élément semble isolé (004.002).

Immédiatement au nord-ouest, une vaste fosse est apparue, comblée de limon brun avec de nombreux silex. Son diamètre est d'environ 2 m et son comblement n'a livré aucun mobilier (004.003).

2.7. SONDAGE 5

Cette tranchée est longue de 86 m et orientée sud-ouest / nord-est. Elle constitue le prolongement du sondage 1 dans la parcelle ZK 313. Sa profondeur moyenne est comprise entre 50 et 60 cm.

Ce sondage n'a livré qu'un nombre très restreint de structures dont la localisation se trouve indiquée sur la **planche III**. Aucune n'a livré de mobilier datant.

2.7.1. Fossés et structures linéaires

Trois fossés dont un probable drain en silex perpendiculaire à la pente (005.005) ont été mis au jour dans ce sondage. Aucun n'a été testé. Les fossés 005.001 et 003 présentent une orientation similaire à celle du fossé 001.045 et peuvent donc appartenir à un même ensemble. Le premier était creusé dans l'argile à silex et comblé par un limon brun mêlé à des poches de limon argileux orangé. Sa largeur était de 65 cm.

Le fossé 005.003 était également creusé dans l'argile à silex. Il présentait une largeur de 75 cm et un comblement de limon brun foncé peu compact.

2.7.2. Fosses, trous de poteau et structures diverses.

Quelques rares fosses, présentant toutes un comblement de limon brun à brun foncé, ont été observées. Aucune n'a livré de mobilier datant. Aucune concentration ni organisation particulière n'est à signaler pour ces structures.

3. Bilan pour le secteur 1

Les éléments mis au jour dans ce secteur permettent de conclure à l'existence d'une occupation structurée des lieux. La quasi-totalité des éléments de datation récoltés, aussi bien en surface que dans le comblement même des structures concerne l'époque gallo-romaine. Les quelques marqueurs chronologiques autorisant une datation plus précise indiquent une occupation comprise, en l'état actuel de nos connaissances, entre la fin du I^{er} et la fin du II^e siècles, peut-être le début du suivant.

La configuration des parcelles diagnostiquées (linéaire) n'a pas permis de comprendre ni de restituer l'organisation générale du site. Celui-ci se compose d'un ensemble de fossés et d'enclos, certains présentant des liens d'antériorité, mais tous s'insérant dans un cadre général orienté est-nord-est / ouest-sud-ouest. Ces éléments montrent que l'occupation a connu au moins une phase de réaménagement.

La concentration de structures observée dans le sondage 3 indique, même si leur plan n'a pu être déterminé dans le cadre du diagnostic, la présence de bâtiments sur poteaux témoignant de l'existence d'un habitat ou de structures à vocation agricole.

Plusieurs fosses, interprétables comme des structures de stockage et ayant livré un abondant matériel céramique, illustrent également cette vocation agricole et / ou domestique. En outre, nous avons pu reconnaître l'existence d'une zone de prélèvements de matériaux (fosse polylobée) à destination sans doute artisanale.

Il semble plus que probable, aux vues de ces éléments, que nous soyons en présence d'un habitat rural à vocation agricole, peut-être d'une petite ferme gallo-romaine. L'homogénéité du mobilier recueilli, ainsi que le faible nombre de recoupements entre structures, montrent qu'il s'agit d'une occupation unique et bien structurée, qui n'a probablement connu qu'un nombre limité de phases distinctes.

La densité des vestiges observés, ainsi que la quantité de mobilier, allant décroissant de l'est vers l'ouest et du sud vers le nord, il semble possible d'affirmer que le coeur du site se trouve en bordure sud-est de l'emprise prescrite et s'étend vraisemblablement en dehors. La faible densité de structures rencontrée dans le sondage 2 va en ce sens. Vers l'ouest les fossés 001.041 et 001.039 semblent constituer une limite au-delà de laquelle les structures sont plus rares et le mobilier presque absent. La divergence d'orientation des structures linéaires au-delà de cette « limite », semble apporter un argument supplémentaire. Peut-être s'agit-il d'aménagements agricoles en lien avec l'exploitation identifiée à l'est (parcellaire rural ?), à moins qu'ils n'appartiennent pas au même site gallo-romain. Quoi qu'il en soit, on constate, de façon assez logique, que l'occupation gallo-romaine semble se limiter aux terrains à faible pente et ne pas se prolonger au-delà du rebord du vallon de la parcelle ZK 313.

Ce site, en l'état actuel des connaissances, constitue l'un des rares témoignages de l'occupation antique des campagnes dans ce secteur du département, jusqu'alors peu documentée. Dans ce contexte, l'étude des faciès céramiques peut apporter des éléments nouveaux concernant le répertoire lexovien. A ce titre, les éléments découverts dans la fosse 001.002 semblent très prometteurs, d'autant plus que, rappelons le, deux fosses similaires (003.026 et 003.011) laissent augurer de nouvelles découvertes.

4. Bibliographie

Allart 1997

ALLART (E.).- *La campagne de la Gohaigne. DFS. Sauvetage urgent.*

Billard 1996

BILLARD (C.).- *Compte-rendu des sondages effectués le 10/09/1996 sur la carrière de Beuzeville - entreprise Dubois.*

Lepert 1998

LEPERT (T.).- *27 - Beuzeville. Lotissement Inger Robert, « Le Bourg ». Rapport de sondages.*
Petit-Quevilly : SRA, 1998.

Riche et alii 2008

RICHE (C.), LECLER (E.), LE MAHO (S.), RAVON (E.) et VAUTOUR (J.).- *Rapport de diagnostic.*
Beuzeville. « La Carellerie » (Eure - Haute-Normandie). Rouen : INRAP, 2008.

Saint-Jores s.d.

SAINT-JORES (J.-X.).- *A29 sud - Secteur 18 - Site 1. Beuzeville, « Campagne de la Gohaigne ».*

5. Annexe céramologique (par Delphine Théolas - MADE)

5.1. TEXTE DE PRÉSENTATION : PREMIÈRES OBSERVATIONS SUR LA CÉRAMIQUE

L'opération de diagnostic archéologique menée à Beuzeville a livré 456 tessons, dont près de la moitié provient d'une même fosse, le reste des structures repérées ne livrant en général qu'un faible nombre de tessons. Plus des deux tiers de ce mobilier correspond à des fragments de panse, souvent d'assez petite taille. Une soixantaine de fragments seulement est attribuable à des bords.

Le mobilier récolté couvre une large période, de l'époque protohistorique à l'époque moderne. La céramique d'époque gallo-romaine est la plus largement représentée, avec plus de 75% du mobilier, contre 16% pour la céramique protohistorique et tout juste 6% pour la céramique moderne.

Il s'agit ici d'une première présentation du mobilier, chronologique, technologique et typologique, qui demandera à être étoffée ultérieurement dans le cadre d'une étude plus approfondie. Les comparaisons demanderont à être complétées d'exemples plus locaux que ceux présentés pour l'instant, faute de temps pour approfondir les connaissances des faciès céramiques de cette partie du territoire.

I. La céramique protohistorique.

Elle regroupe uniquement des productions non tournées, avec deux types de pâte. La première est granuleuse, très grossière, plus ou moins noire ou rouge selon les tessons, avec des inclusions bien visibles, notamment de quartz. La seconde est moins granuleuse, très légère du fait d'un dégraissant végétal disparu à la cuisson dont on devine le négatif.

Il s'agit surtout de fragments de panse, souvent d'assez petite taille. Seuls trois bords ont pu être recensés, dont deux sont très fragmentaires. Le troisième semble attribuable à un pot à bord droit arrondi [pl.1, n°1]. Plus de 80% de cette céramique est localisée dans le sondage 17 (secteur 4), semblant suggérer une occupation protohistorique essentiellement concentrée dans cette partie du site.

II. La céramique gallo-romaine.

La céramique fine est très peu représentée avec seulement 14 tessons, provenant tous de la fosse 001.002. La céramique commune correspond donc à 95% du mobilier, presque également répartie entre céramique à pâte claire et céramique à pâte sombre, auxquelles il faut ajouter une poignée de tessons d'amphore.

La céramique commune claire se constitue essentiellement de pâtes sableuses (plus de 75%), de couleurs variées allant du beige à l'orangé. Les pâtes granuleuses sont beaucoup plus anecdotiques et présentent le plus souvent une couleur orangée et une assez forte concentration d'inclusions plus ou moins grosses.

La céramique commune sombre livre, elle, une majorité de pâtes granuleuses, généralement de couleur grise (69%). Les pâtes sableuses, relativement fines, grises, sont moins courantes.

D'un point de vue typologique, formes fermées et ouvertes sont assez équitablement représentées. Les premières se composent exclusivement de pots à profil divers, tandis que les secondes regroupent une majorité de jattes, mais aussi quelques mortiers et une forme d'écuelle.

Sondage 1 (secteur 1) - fosse 001.002

Cette structure a livré 208 tessons soit près de 60% du mobilier d'époque gallo-romaine retrouvé sur le site.

- La céramique «fine»

La sigillée ne livre qu'un fragment de panse, visiblement issu des productions du centre de la Gaule (sans doute la Graufesenque) mais dont la forme est difficilement identifiable.

Une coupelle en terra nigra, à bord légèrement rentrant et pied annulaire, évoque la forme des assiettes Gose 287/289, associées dans d'autres contextes à la seconde moitié du Ier siècle de notre ère [pl.1, n°3].

Plusieurs fragments de panse à décor guilloché, ainsi qu'un fragment de fond s'apparentent à de la terra rubra. La pâte est orangée, fine, avec de rares inclusions et de fines particules de mica. La surface extérieure

présente un engobe de couleur plus vive, plus ou moins lustré. Le type de décor ainsi que le profil du fond laissent penser à une forme haute, peut-être un vase tonnelet. Ce type de céramique est surtout caractéristique de la première moitié du Ier siècle, mais se rencontre encore pendant la seconde moitié.

Un dernier vase présente une pâte fine orangée sur laquelle restent visibles des traces d'engobe de couleur marron sombre, possiblement métallescent. Il s'agit d'une sorte de gobelet - parfois désigné sous le terme gobelet sac - doté d'une petite lèvre moulurée [pl.1, n°2]. La comparaison avec les exemplaires trouvés sur d'autres sites offre une datation dans le courant du IIe siècle, voire le tout début du IIIe.

Enfin, nous signalerons un fond de pot en céramique dorée au mica [pl.1, n°4]. La pâte est relativement fine, de couleur beige rosé, et présente sur l'ensemble de la surface extérieure une fine couche de paillettes de mica. En l'absence d'élément de forme identifiable, il est difficile de lui attribuer une datation précise, toutefois la finesse du vase pourrait le rapprocher des productions dites «de deuxième génération», calées entre la seconde partie du Ier et le IIe siècle.

- La céramique commune

Les pâtes claires offrent un éventail de formes assez restreint. Plusieurs fragments de pots présentent des lèvres éversées de section triangulaire ou arrondie [pl.1, n°5 et 6]. Deux mortiers présentent une lèvre pendante plus ou moins marquée. L'un est doté d'un bec verseur, tandis que le second offre un fragment d'estampille quasiment illisible [pl.1, n°7 et 8]. Ce type de mortier offre une chronologie assez large, englobant la fin du Ier et tout le IIe siècle.

La céramique commune sombre livre un panel de formes plus large, assez équitablement réparti entre formes ouvertes et fermées. La majeure partie des formes fermées est en pâte granuleuse, tandis que les formes ouvertes présentent presque toutes une pâte sableuse. Des recherches ultérieures permettront sans doute de vérifier et d'expliquer ce phénomène, sans doute en lien avec les sites de productions locaux et les réseaux d'approvisionnement.

Les formes fermées correspondent toutes à des pots dont le diamètre à l'ouverture est compris entre 12 et 15 cm. Tous sont dotés d'une lèvre éversée, plus ou moins infléchie, de section arrondie ou légèrement angulaire [pl.1, n°10, 11 et 12]. Des exemplaires du même type sont répertoriés sur d'autres sites régionaux dans des contextes du IIe siècle. Un seul vase présente un profil presque complet. Il s'agit d'un petit pot globulaire à pâte grise très granuleuse, doté d'une très courte lèvre éversée, qui trouve des équivalents dans d'autres contextes fin Ier/ tout début IIe siècle [pl.1, n°13].

Les formes ouvertes offrent notamment deux modules d'écuelles à profil en S, qui se rencontrent dans des contextes datés de la deuxième moitié du Ier siècle, voire du début du IIe [pl.2, n°1 et 2]. Un bord d'écuelle à lèvre légèrement pendante rappelle certaines formes produites aux Mares Jumelles dans le courant du IIe siècle [pl.2, n°3]. Plusieurs jattes à lèvre très infléchie (presque horizontale), de section arrondie ou angulaire, complètent l'ensemble [pl.2, n°4, 5 et 6].

Enfin, nous signalerons une forme atypique d'écuelle à bord très rentrant. Des formes proches sont recensées dans des contextes plus ou moins éloignés, associées à une chronologie comprise entre la fin du Ier et le tout début du IIe siècle [pl.1, n°9].

Sondages 1 et 3 (secteur 1) - autre mobilier

Un pot à lèvre éversée arrondie, dotée d'une légère gorge sur le dessus, trouve des pendants dans d'autres contextes régionaux datés des IIe-IIIe siècles [pl.3, n°2].

Un petit mortier à lèvre pendante, peut, à l'instar des autres exemplaires du site, être daté entre la fin du Ier siècle et le IIIe siècle [pl.3, n°3].

Une écuelle à bord rentrant, dotée d'une collerette semble elle plutôt rattachée à une datation fin IIe - début IIIe siècle [pl.3, n°4].

Sondage 13 (secteur 3)

Il livre essentiellement des formes ouvertes, notamment deux bords de mortier à lèvre pendante. Le premier exemplaire présente une lèvre pendante assez massive, surmontée d'une légère rainure [pl.3, n°10]. Le second présente un rebord moins massif, plus étiré vers le bas [pl.3, n°9]. Des exemplaires similaires ont été retrouvés dans des contextes datés entre le milieu du IIe et le courant du IIIe siècle.

Un bord de jatte à lèvre horizontale complète l'ensemble [pl.3, n°7]. Les éléments de comparaison possibles pour ce type de vase demeurent pour l'instant assez peu nombreux. La datation proposée dans d'autres

contextes se situe entre la fin du IIe et la première moitié du IIIe siècle .

Les formes fermées se réduisent à deux bords de pot : le premier présente une lèvre moulurée quasi horizontale, le second une lèvre éversée à légère gorge interne [pl.3, n°5 et 6]. Ce dernier exemplaire se rapproche d'exemplaires régionaux issus de contextes du milieu du IIe siècle .

Proposition de datation

Comme nous l'avons vu plus haut, le sondage 17 ne livre que de la céramique non tournée de tradition protohistorique. Très fragmentaire et pauvre en élément de forme, elle reste difficile à dater de façon plus précise.

La majorité des formes issues de la fosse 001.002 correspond à une fourchette chronologique comprise entre la fin du Ier siècle et le courant du IIe, à l'exception des terra nigra/rubra. Généralement associées à la première moitié du Ier siècle, elles ne dépassent pas le début du IIe siècle, il pourrait donc s'agir de mobilier résiduel. Le fragment de céramique à paroi fine engobée offre un terminus post quem fin IIe - début du IIIe siècle.

Le mobilier issu des autres structures du sondage 1, bien que relativement modeste, semble confirmer cette datation, avec des formes caractéristiques du IIe siècle, abordant pour certaines le IIIe siècle.

Le mobilier issu du sondage 13 semble légèrement plus tardif, avec des formes apparaissant plutôt dans la seconde moitié du IIe siècle et se maintenant une partie du IIIe.

III. La céramique d'époque moderne.

Répartie dans une zone différente de la céramique gallo-romaine (sondages 006 à 009), elle est très faiblement représentée (seulement 27 tessons, dont la moitié provient d'un seul et même vase). Elle se compose uniquement de céramique glaçurée, à l'exception d'un petit tesson de faïence blanche. Il s'agit essentiellement de vases à pâte sableuse rosée ou orangée, recouverts d'une glaçure intérieure et/ou extérieure, le plus souvent de couleur verte, plus ou moins claire ou foncée.

Nous signalerons trois éléments de forme, dont deux fragments de pot et un fragment de «jatte» d'assez fort diamètre.

Le premier pot présente une lèvre en bandeau dotée d'un départ d'anse plate laissant supposer qu'il s'agit d'une sorte de vase-panier, recouvert au moins en partie haute d'une glaçure interne/externe [pl.4, n°1].

Le second pot présente également une lèvre en bandeau, moulurée et dotée d'une gorge interne bien marquée. L'anse, de section ronde, creuse, est dans ce cas-ci positionnée normalement dans le sens vertical. La glaçure se répartit en bandes sur le haut du vase, et en un aplat uniforme sur la partie haute de l'intérieur du vase [pl.4, n°2].

La «jatte» présente une pâte orangée très cuite et une lèvre pendante arrondie [pl.4, n°3].

Ces quelques sont cohérents entre eux d'un point de vue chronologique, appartenant sans doute au XVIIIe siècle.

IV. Conclusion

Le mobilier protohistorique semble se concentrer sur une même zone du site. L'homogénéité de ce mobilier et l'absence de tessons plus récents semblent indiquer une absence de lien avec les occupations postérieures.

D'un point de vue typologique, le mobilier d'époque gallo-romaine semble parfaitement s'insérer dans le répertoire régional (voire même plus vaste) en usage globalement entre la fin du Ier siècle et le début du IIIe siècle. De légères différences chronologiques semblent se dessiner selon les secteurs, avec une première phase d'occupation englobant tout le deuxième siècle (sondage 1), tandis qu'une seconde phase semble plus avancée dans la seconde moitié du IIe siècle, débordant même sans doute sur une partie du IIIe (sondage 13).

Une étude plus détaillée permettra certainement d'affiner ces premières observations et de s'intéresser plus en détail aux différentes productions présentes, d'essayer d'en définir la provenance, notamment par la recherche d'éléments de comparaison plus proches que ceux mentionnés dans cette première phase d'étude.

Adrian 1998 : ADRIAN (Y.-M.), Sanctuaire gallo-romain de Guichainville, « Le Devant de la Garenne » - Etude des ensembles céramiques des IIe et IIIe siècles, Annexe au D.F.S de 1996, SRA Haute-Normandie, 1998.

Adrian 2000 a : ADRIAN (Y.-M.), Etude de la céramique, in BERTAUDIÈRE (S.), GUYARD (L.), Le Vieil-Evreux (Eure)- « Les terres noires », thermes gallo-romains, DFS 1996-1998, Tome IV- Inventaire et étude du matériel archéologique, CG27, 2000.

Adrian 2000 b : ADRIAN (Y.-M.), Les Ventes, « Les Mares Jumelles » » (Eure). Atelier de potiers gallo-romains. Rapport de fouille, SRA Haute-Normandie, 2000.

Adrian 2001 : ADRIAN (Y.-M.), La céramique du Haut-Empire dans la région d'Evreux (Eure) : première approche du répertoire et de ses approvisionnements, in R.A.O, n°18, 2001, p.95-143.

Adrian 2002 : ADRIAN (Y.-M.), Marcilly-La-Campagne et Chavigny-Bailleul, Etude de la céramique du Bas-Empire, du Haut-Moyen Age et du Moyen Age classique (IIIe-XIe s.), SRA de Haute-Normandie, 2002.

Barat et al. 1992 : BARAT (Y.), BLASZKIEWICZ (P.), VERMEERSCH (D.), La céramique gallo-belge dans le grand Ouest (Normandie, Ile-de-France) : état de la question, in SFECAG, Actes du congrès de Tournai, 1992, p.131-149.

Deru 1994 : DERU (X.), La deuxième génération de la céramique dorée (50-180 après J.-C.), in Tuffreau-Libre, Jacques 1994 : La céramique du Haut-Empire en Gaule Belgique et dans les régions voisines : faciès régionaux et courants commerciaux, Actes de la table ronde d'Arras, in Nord-Ouest archéologie n°6, 1994.

Ferrette 2003 : FERRETTE (R.), La céramique gallo-romaine du site de Monterfil II à Corseul (Côtes d'Armor) – Etudes d'ensembles de l'époque augustéenne au début du I^{er} siècle, in Archéologie et histoire romaine n°9, 2003.

Herment 1995 : HERMENT (H.), Aperçu de la céramique ébroïcienne à travers le site du square Georges Brassens « La médiathèque » à Evreux (Eure, Haute-Normandie), in SFECAG, Actes du congrès de Rouen, 1995, p.119-128.

Jobelot, Vermeersch 1991 : JOBELOT (N.), VERMEERSCH (D.), Contribution à l'étude de deux céramiques en Ile –de-France : la céramique type Besançon et la céramique dorée au mica, in SFECAG, Actes du congrès de Cognac, 1991, p.267-289.

Saison-Guichon 2001 : SAISON-GUICHON (A.), Les mortiers de cuisine en céramique commune claire de Lyon, in SFECAG, Actes du congrès de Lille-Bavay, 2001, p.465-478.

Abréviations planches:

CNT: céramique non tournée

T.N. : terra nigra

C.cl. gr : commune claire granuleuse

C.cl. sa : commune claire sableuse

C.S. gr : commune sombre granuleuse

C.S. sa : commune sombre sableuse

5.2. PLANCHES



Planche 1 : Sondage 1 - céramique issue de la fosse 001.002





Planche 3 : Sondages 1, 3 et 13 - céramiques communes

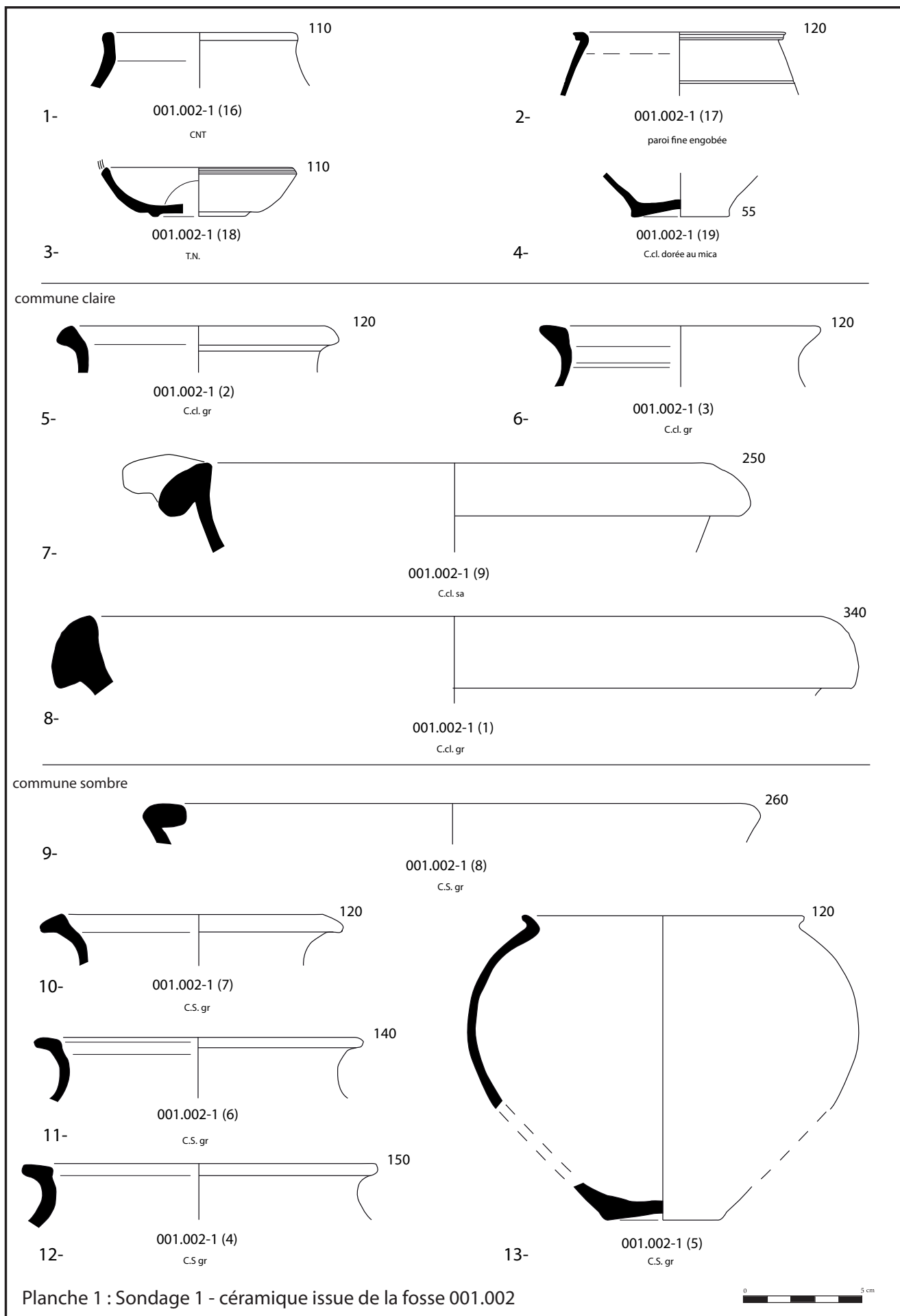
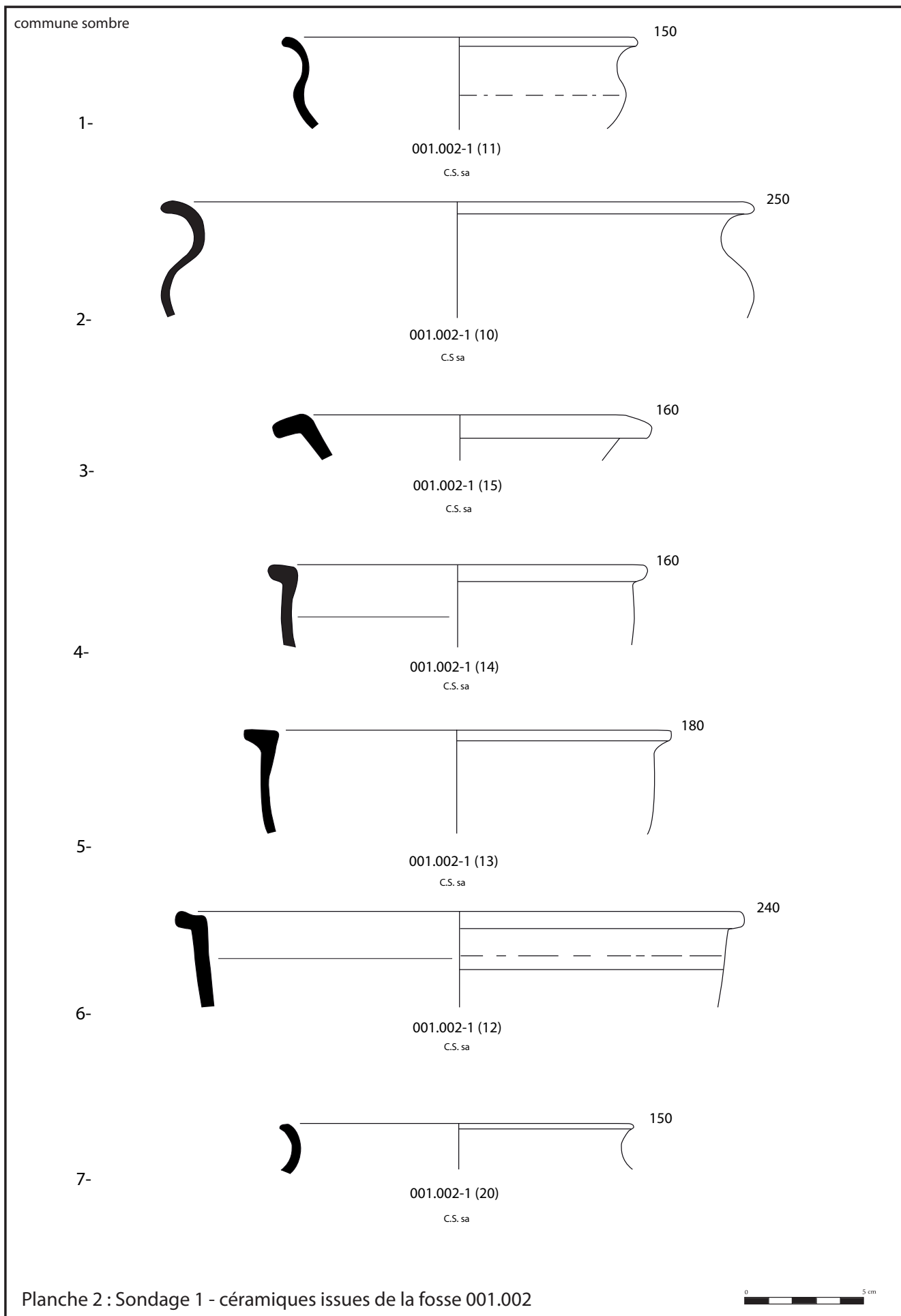

1- 007.003-1 (1)
glacurée

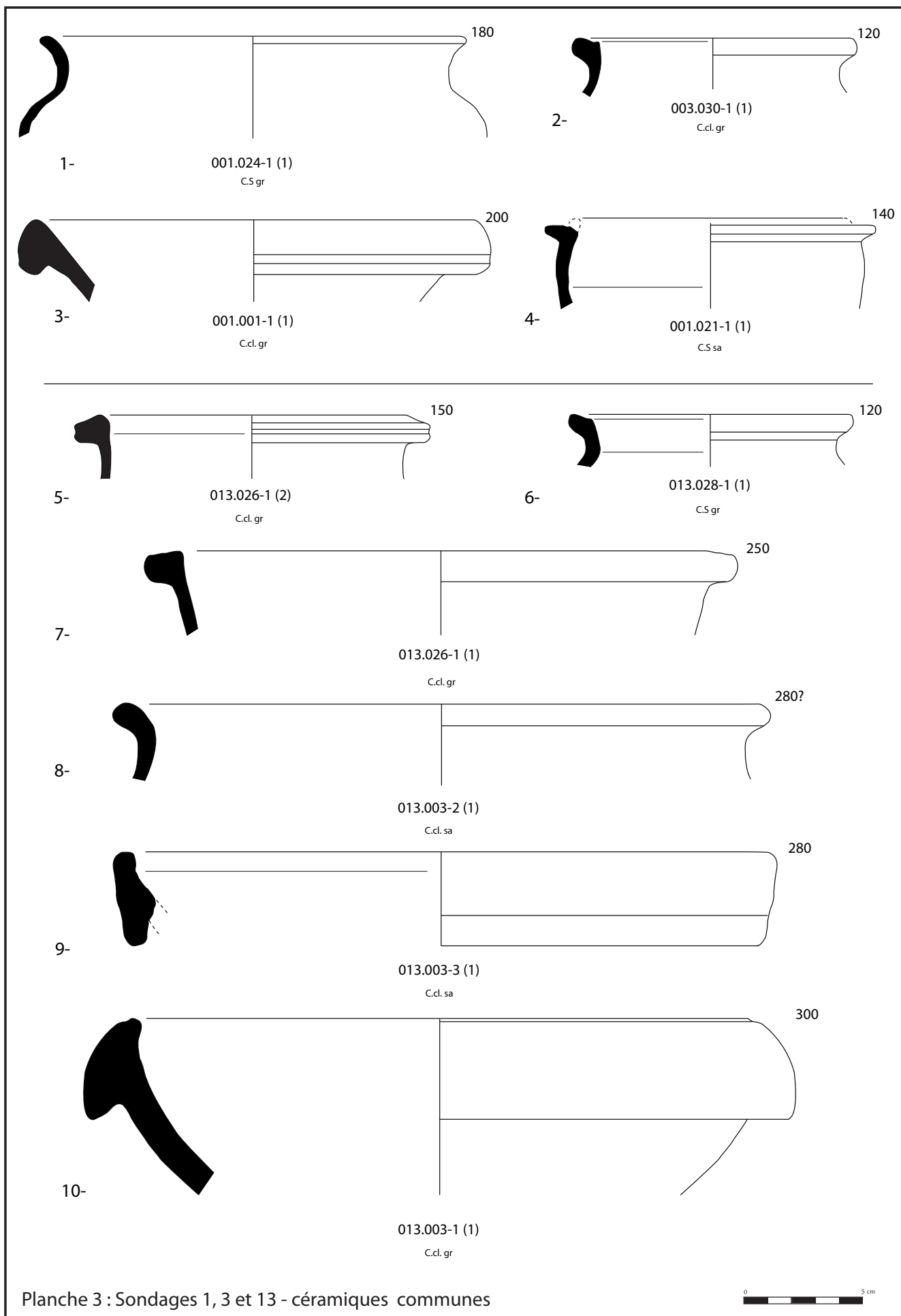
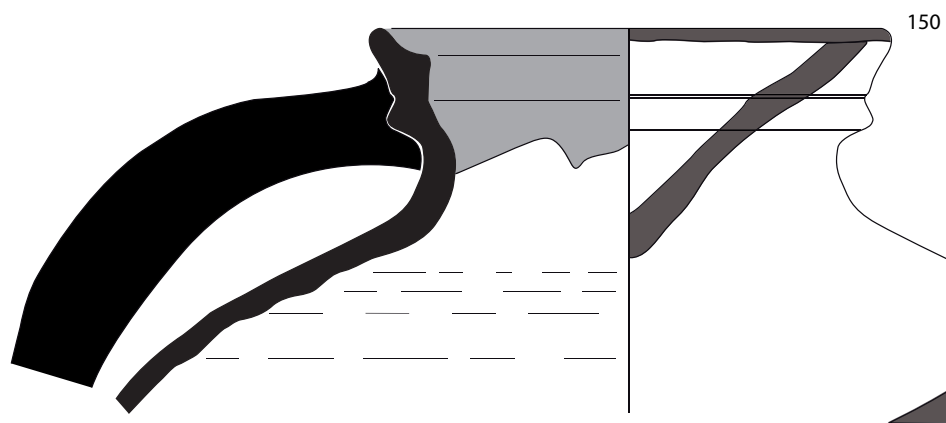

2- 007.013-1 (1)
glacurée

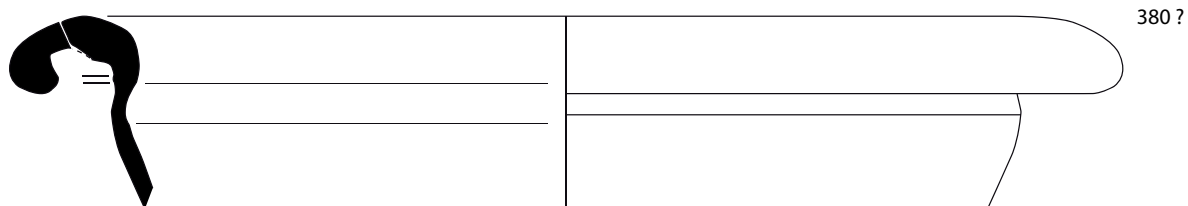

3- 007.013-1 (2)
C.cl. sa

5.3. INVENTAIRE DU MOBILIER CÉRAMIQUE

N°d'inventaire	Catégorie céram	Description pâte	NR	NMI	Bord	Fond	Panse	Autre	Datation
001.001-1	comm.sombre	pâte granuleuse grise, riche en inclusions	4	1	1			3	fin Ier -IIe s.
	comm.cl	pâte granuleuse orangée, riche en inclusions	1	1	1				
	comm.sombre	pâte sableuse gris clair ac rares inclusions	4	1		3		1	
	comm.cl	pâte sableuse beige	1	1				1	
	comm.cl	très petits fgts	2	1				2	
001.002-1	comm.cl	pâte sableuse orangée, traces de revêtement int/ext rouge	1	1		1			fin Ier -IIe s.
	comm.cl	pâte sableuse fine orangée	3	1				3	
	comm.cl	pâte granuleuse orangée, riche en inclusions	8	4	4	1	3		
	comm.sombre	pâte granuleuse grise, très riche en inclusions	81	3	6	4	70	1	
	comm.sombre	pâte granuleuse int beige, ext noir, très riche en inclusions	4	1	2		2		
	comm.cl	pâte sableuse beige, rares inclusions de taille moyenne à grosse	18	2	2		16		
	comm.cl	pâte sableuse fine orangée	37	1		1	36		
	comm.cl-amphore	pâte granuleuse beige orangée	1	1			1		
	comm.sombre	pâte sableuse grise, rares inclusions (mica notamment)	31	11	11		20		
	CNT	pâte grossière grise, traces de dégraissant végétal	3	1	2		1		
	T.N.	pâte sableuse blanchâtre, lissage int/ext noir	6	1	2		4		
	T.R./sig.cl	pâte sableuse orangée, traitement de surface + décor guiloché	6	1		1	5		
	sigillée		1	1			1		
	paroi fine engobée		1	1	1				
comm.cl	pâte sableuse int orangé, ext beige, dorée au mica	7	1		1	6			
001.004-1	comm.cl	pâte granuleuse orangée, riche en inclusions -dt 4 très petits fgts	7	1				7	
	indét	pâte sableuse fine orangée	2	1				2	
	comm.cl-amphore	pâte granuleuse orangée, riche en inclusions	3	1				3	
001.009-1	glaçurée	pâte sableuse rosée, ac inclusions de taille moyenne, glaçure int vert clair	1	1	1				
	comm.cl	pâte sableuse rosée, ext noirci	1	1			1		
001.014-1	CNT	pâte grossière grise, très riche en petites inclusions (mica/quartz?) - petits fgts	3				3		
001.019-1	comm.cl	pâte sableuse orangée	3					3	
	indét	pâte granuleuse int gris ext orangé, très riche en fines inclusions - très petit fgt	1	1			1		
001.021-1	comm.sombre	pâte sableuse grise ac rares inclusions	2	1	1		1		
001.024-1	comm.sombre	pâte granuleuse grise, riche en inclusions	4	1	1		3	fin IIe - début IIIe s.	
001.027-1	indét	pâte granuleuse int gris ext orangé, très riche en fines inclusions - petits fgts	4	1			4		
001.041-1	indét	pâte granuleuse int gris ext orangé, très riche en fines inclusions	2	1			2		
002.003-1	comm.cl	pâte granuleuse orangée, riche en inclusions - très petit fgt	1	1			1		
	comm.cl	pâte sableuse orangée, décor ext incisé triples lignes croisées - très petit fgt	1	1			1		
	comm.sombre	pâte sableuse int gris clair, ext gris foncé	1	1		1			
002.004-1	CNT	pâte grossière gris/rouge, très riche en petites inclusions (quartz?) - très petit fgt	1	1			1		
002.006-1	comm.cl	pâte sableuse orangée - micro fgts	3				3		
	comm.sombre	pâte granuleuse grise - micro fgts	3				3		
003.001-1	comm.cl	pâte granuleuse orangée, riche en inclusions	1	1	1				
003.001-2	comm.sombre	pâte sableuse grise - petits fgts	6	1		1	5		
003.001-3	CNT	pâte grossière int gris, ext orangé, riche en inclusions	1	1	1				
	indét	pâte granuleuse orangée, riche en inclusions - petits fgts	2	1			2		

Rapport d'opération de diagnostic archéologique AP 021
Beuzeville - « RD 675 / Déviation partie ouest »
Juin 2010

N° d'inventaire	Catégorie céram	Description pâte	NR	NMI	Bord	Fond	Panse	Autre	Datation
003.001-4	CNT	pâte grossière brûlée	3	1			3		
003.005-1	comm.cl	pâte sableuse orangée, très cuite	1	1			1		
003.012-1	glaçurée	pâte sableuse orangée, glaçure int blanche, ext marron	1	1			1		intrusif ?
	comm.sombre	pâte granuleuse grise, riche en inclusions	6	1			6		
003.030-1	comm.cl	pâte granuleuse orangée, riche en inclusions	1	1	1				fin Ile - début Ile s.
	comm.sombre	pâte sableuse grise -très petits fgts	2	1			2		
003.031-1	comm.cl	pâte sableuse fine orangée	1	1			1		
004.001-1	comm.cl	pâte sableuse fine beige rosé	4	1	2		2		
	comm.cl	pâte sableuse orangée	1	1	1				
004.002-1	comm.cl	pâte sableuse rosée, ext noirci	1	1	1				
006.001b-1	comm.cl	pâte sableuse rosée, ext noirci - petit fgt	1	1			1		
006.013-1	glaçurée	pâte sableuse orangée, glaçure int/ext vert foncé	14	1	4			10	
	comm.cl	pâte sableuse orangée, rares grosses inclusions blanches	6	1	2			4	
007.001-1	glaçurée	pâte sableuse blanchâtre, glaçure int vert clair	1				1		
007.003-1	glaçurée	pâte sableuse rosée, glaçure int/ext vert foncé	1	1	1				
007.011-1	comm.cl	pâte sableuse orangée, très cuite	1	1			1		
007.018-1	faïence	pâte sableuse beige, int/ext blanc	1	1			1		
	comm.cl	pâte granuleuse int gris, ext beige, riche en inclusions	1	1			1		
	glaçurée	pâte sableuse rosée, ac inclusions rouges de taille moyenne, glaçure int jaune	1	1			1		
007.019-1	glaçurée	pâte sableuse beige, ext marron, int décor floral sur fond blanc	1	1	1				moderne
	glaçurée	pâte sableuse orangée, traces de glaçure int/ext marron	2	1			2		
008.004-1	glaçurée	pâte sableuse, int orangé, ext beige, glaçure ext verte	1	1				1	
009.004-1	comm.sombre	pâte sableuse, int beige rosé, ext gris, rares grosses inclusions	1	1	1				
009.005-1	glaçurée	pâte sableuse blanchâtre, glaçure int/ext vert clair	2	1	2				
009.006-1	comm.cl	pâte sableuse beige	1	1	1				
009.008-1	comm.sombre	pâte sableuse très cuite, int beige rosé, ext gris, traces de glaçure	1	1			1		
013.003-1	comm.cl	pâte sableuse beige, rares inclusions de taille moyenne à grosse	1	1	1				2de moitié Ile- Ile s.
	comm.sombre	pâte granuleuse grise, riche en inclusions	1	1			1		
013.003-2	comm.cl	pâte sableuse fine orangée - dt 11 micro fgts	25	1	2	1	22		
	comm.cl	pâte granuleuse orangée, riche en inclusions -petits fgts	5	1	2	1	2		
	comm.sombre	pâte granuleuse grise, riche en inclusions	1	1			1		
013.003-3	comm.sombre	pâte granuleuse grise, noircie, riche en inclusions, lignes incisées horiz à l'ext	4	1			4		
	comm.cl	pâte sableuse beige, rares inclusions de taille moyenne à grosse	1	1	1				
013.004-1	CNT	pâte grossière orangée - petit fgt	1	1			1		
013.004-1	comm.cl	pâte sableuse blanchâtre	1	1				1	
	comm.cl	pâte granuleuse orangée, très riche en inclusions	5	1			5		
013.007-1	comm.cl	pâte sableuse gris beige, rares inclusions (dt mica)	4	1			4		
	comm.cl	pâte granuleuse beige, riche en inclusions - petits fgts	2	1			2		
	indét	pâte sableuse orangée - micro fgt	1	1			1		
013.026-1	comm.cl	pâte granuleuse orangée, riche en inclusions - 1 fgt presque grésé	6	2	2	1	3		
	comm.cl	pâte granuleuse int rouge, ext gris, riche en inclusions	1	1			1		
	comm.sombre	pâte sableuse grise	1	1			1		
013.028-1	comm.sombre	pâte granuleuse grise, riche en inclusions	1	1	1				
017.007-1	CNT	pâte grossière int gris, ext rouge	1	1			1		
017.018-1	CNT	pâte grossière int gris, ext rouge	24	1			24		
017.031-1	CNT	pâte grossière int gris, ext rouge - dt 5 micro fgts	7	1			7		
017.032-1	comm.cl	pâte sableuse fine, rosée, ext noirci - très petit fgt	1	1			1		
017.033-1	CNT	pâte grossière grise, traces de dégraissant végétal - petits fgts	3	1	1		2		

*Rapport d'opération de diagnostic archéologique AP 021
Beuzeville - « RD 675 / Déviation partie ouest »
Juin 2010*

N° d'inventaire	Catégorie céram	Description pâte	NR	NMI	Bord	Fond	Panse	Autre	Datation
017.034-1	comm.sombre	pâte granuleuse int gris, ext beige, riche en inclusions	1	1			1		protohistorique
	CNT	pâte grossière grise - petits fgts	2	1			2		
017.035-1	CNT	pâte grossière int gris, ext beige - petit fgt	1	1			1		
017.037-1	CNT	pâte grossière grise - très petits fgts	7	1			7		
017.045-1	CNT	pâte grossière grise - très petits fgts	4	1			4		
017.047-1	CNT	pâte grossière grise - très petit fgt	1	1			1		
017.051-1	CNT	pâte grossière grise, ext beige rosé	5	1			5		
017.052-1	CNT	pâte grossière grise, ext beige rosé - petits fgts	3	1			3		
017.062-1	CNT	pâte grossière grise - petits fgts	2	1			2		
	comm.sombre	pâte granuleuse int gris, ext beige, riche en inclusions	1	1			1		
018.002-1	CNT	pâte grossière grise, ext orangé - petit fgt	1	1			1	protohistorique	
TOTAL			456	114	64	17	333	42	

5.4. COMPTAGES

N° d'US	Forme	Bord	Fond	Autre	Diamètre	Description	N° d'inventaire	Réf. Planche	Datation
001.001-1	mortier	1			200	lèvre pendante arrondie	001.001-1 (1)	Pl.3, N°3	fin Ier -IIe s.
001.001-1	?	1			indét	lèvre à collerette, incomplète			
001.002-1	?	1			110	bord droit arrondi -CNT	001.002-1 (16)	Pl.1, n°1	fin Ier -IIe s.
001.002-1	pot	2			120?	lèvre éversée, section arrondie, léger ressaut interne -CS	001.002-1 (7)	Pl.1, n°10	
001.002-1	pot	1			140	lèvre éversée, section arrondie, léger ressaut interne -CS	001.002-1 (6)	Pl.1, n°11	
001.002-1	pot ?	1			150	lèvre éversée, section arrondie-CS	001.002-1 (4)	Pl.1, n°12	
001.002-1	pot	3			120	très courte lèvre éversée - profil quasi complet - CS	001.002-1 (5)	Pl.1, n°13	
001.002-1	pot ?	1			120	courte lèvre horizontale, section rectangulaire - métal	001.002-1 (17)	Pl.1, n°2	
001.002-1	coupelle	1			110	bord droit, pied annulaire, profil complet -T.N.	001.002-1 (18)	Pl.1, n°3	
001.002-1	pot ?		1		55	fond plat-dorée au mica	001.002-1 (19)	Pl.1, n°4	
001.002-1	pot ?	1			120	lèvre éversée, section triangulaire, léger ressaut interne -CS	001.002-1 (2)	Pl.1, n°5	
001.002-1	pot ?	1			120	lèvre éversée, section arrondie -CS	001.002-1 (3)	Pl.1, n°6	
001.002-1	mortier	1			250	lèvre pendante arrondie, bec verseur -C.cl	001.002-1 (9)	Pl.1, n°7	
001.002-1	mortier	1			340	lèvre pendante arrondie, estampille en partie conservée -CS	001.002-1 (1)	Pl.1, n°8	
001.002-1	écuelle ?	2			260	bord rentrant, quasi horizontal, section arrondie -CS	001.002-1 (8)	Pl.1, n°9	
001.002-1	jatte	1			150	lèvre éversée arrondie, profil en S -CS	001.002-1 (11)	Pl.2, n°1	
001.002-1	jatte	1			250	lèvre éversée arrondie, profil en S -CS	001.002-1 (10)	Pl.2, n°2	
001.002-1	jatte	1			160	lèvre légèrement pendante arrondie -CS	001.002-1 (15)	Pl.2, n°3	
001.002-1	jatte	1			160	courte lèvre horizontale, section arrondie -CS	001.002-1 (14)	Pl.2, n°4	
001.002-1	jatte	1			180	courte lèvre horizontale, section rectangulaire -CS	001.002-1 (13)	Pl.2, n°5	
001.002-1	jatte	1			240	courte lèvre quasi horizontale, section arrondie, légère gorge sur le dessus -CS	001.002-1 (12)	Pl.2, n°6	
001.002-1	?	1			100?	lèvre éversée arrondie -petit fgt -CS	001.002-1 (20)	Pl.2, n°7	
001.002-1	tripode	1			indét	pied -CS			
001.002-1	pot ?	3			indét	lèvre éversée arrondie -petits fgts -CS			
001.009-1	assiette	1			indét	lèvre à marli			
001.021-1	jatte ?	1			140	lèvre quasi horizontale, section arrondie	001.021-1 (1)	Pl.3, n°4	
001.024-1	pot	1			180	lèvre éversée fine, section arrondie	001.024-1 (1)	Pl.3, n°1	fin IIe - début IIIe s.
003.001-1	?	1			indét	lèvre en bourrelet			
003.001-3	?	1			indét	lèvre en bourrelet, section rectangulaire			
003.030-1	pot	1			120	lèvre très éversée, section quadrangulaire, légère gorge sur le dessus	003.030-1 (1)	Pl.3, n°2	fin IIe - début IIIe s.
004.001-1	pot/cruche	2			indét	lèvre éversée rainurée			
004.001-1	forme ouverte	1			indét	bord droit arrondi			
004.002-1	pot ?	1				bord en bandeau ? Incomplet			
007.013-1	pot à anse	4			150	lèvre en bandeau large, anse de section arrondie	006.013-1 (1)	Pl.4, n°2	moderne
007.013-1	jatte ?	2			380?	lèvre pendante arrondie	006.013-1 (2)	Pl.4, n°3	
007.003-1	pot à anse	1			150	bord en bandeau, départ anse type panier	007.003-1 (1)	Pl.4, n°1	
007.019-1	assiette creuse	1			170	bord droit arrondi, profil complet			
008.004-1	pot à anse	1			indét	anse de section circulaire			
009.004-1	jatte ?	1			indét	lèvre éversée, incomplète			
009.006-1	pot ?	1			indét	bord en bandeau plat ?			
013.003-1	mortier	1			300	lèvre pendante arrondie	013.003-1 (1)	Pl.3, n°10	2de moitié IIe - IIIe s.
013.003-2	jatte ?	2			280 ?	lèvre éversée arrondie	013.003-2 (1)	Pl.3, n°8	
013.003-2	pot/cruche		1		50	petit fond plat entier + départ de panse			
013.003-2	?	2			indét	lèvre éversée arrondie - petit fgt			
013.003-3	mortier	1			280	lèvre pendante, départ de bec verseur	013.003-3 (1)	Pl.3, n°9	
013.004-1	pot ?			1	indét	fgt d'anse plate			
013.007-1	tripode			1	indét	pied			
013.026-1	jatte ?	1			150	lèvre rainurée, section arrondie	013.026-1 (2)	Pl.3, n°5	
013.026-1	jatte	1			250	lèvre quasi horizontale, section arrondie	013.026-1 (1)	Pl.3, n°7	
013.028-1	pot	1			120	lèvre éversée, section quadrangulaire, légère gorge sur le dessus	013.028-1 (1)	Pl.3, n°6	
017.018-1	forme ouverte	2			indét	bord droit arrondi			protohistorique
017.033-1	?	1			indét	bord droit quadrangulaire - CNT			protohistorique

5.5. RÉPARTITION TYPO-CHRONOLOGIQUE

Répartition typo-chronologique

Catégorie	NR	Pourcentage
Céramique non tournée	73	16,0%
Total céramiques protohistoriques	73	16,0%
Sigillée	1	0,2%
Terra Nigra	6	1,3%
Terra Rubra/sig claire	6	1,3%
Métallescente	1	0,2%
Total céramiques fines gallo-romaines	14	3,1%
Céramique commune claire	166	36,4%
Céramique commune sombre	161	35,3%
Amphore	4	0,9%
Total céramiques communes gallo-romaines	331	72,6%
Céramique glaçurée moderne	25	5,5%
Faïence	1	0,2%
Total céramiques modernes	26	5,7%
Indéterminé	12	2,6%
TOTAL	456	100,0%

Répartition technologique des céramiques communes gallo-romaines

Catégorie	NR	%
commune claire sableuse	127	38,8%
commune claire granuleuse	39	11,9%
commune sombre sableuse	50	15,3%
commune sombre granuleuse	111	33,9%
TOTAL	327	100,0%

6. Inventaire du matériel archéologique

Codes d'inventaire du matériel

Matériau	Fonction	Destination	Type (liste partielle)
C Céramique	C - Construction (antéfixe, carreau, canalisation, brique, brique striée, modillon, pilette, tubulus, tuile, séparateur...) O - Objet (fusaïole, jeton, moule, peson, pilon, pipe, statuette...) R - Récipient (vase, couvercle...) D - Déchet, rebut de fabrication (raté de cuisson...) I - Indéterminé E - Epigraphie (graffiti sur tesson...)	C <u>Construction</u> Cha Charpente, couverture Pla Plafond Maç Maçonnerie Rev Revêtement Hui Huissierie Déc Décoration Ecl Eclairage Add Adduction Ind Indéterminé Autr Autre (clôture...) Voi Voirie O <u>Objet</u> Ameu Ameublement ArmO Armement O ArmD Armement D Com Commerce, échange Cult Cultuel Dom Domestique Ecl Eclairage Ecr Ecriture Harn Harnachement Jeu Jeux Mes Mesure Mus Musique, son Out Outillage Par Parure Rang Rangement Toil Toilette Trans Transport Vêt Vêtement	TCA Terre cuite architecturale TC Terre cuite non typée CNT Céramique non tournée CC Céramique commune CF Céramique fine
M Métal	C - Construction (clou, crampon, gond, plomb de vitrail...) O - Objet (anneau, applique, bague, clef, clou décoratif, clou de chaussure, épingle, fer à cheval, fibule, poids, rivet...) R - Récipient (seau, situle, cruche...) D - Déchet, rebut de fabrication (battitures, loupe de métal, scorie...) I - Indéterminé M - Monnaie E - Epigraphie	M <u>Monnaie</u> Com Commerce Cult Cultuelle E <u>Epigraphie</u> Arti Artisanale Cult Cultuelle Dom Domestique Info Informatif R <u>Récipient</u> Arti Artisanal Dom Domestique D <u>Déchet, rebut</u> Alim Alimentaire Man Manufacture Ref Refonte, recyclage CA <u>Connexion anatomique</u> InH Inhumation Humaine InA Inhumation Animale	AC Alliage cuivreux Ag Argent Al Aluminium Au Or Cu Cuivre Fe Fer Ind Indéterminé Pb Plomb Sc Scorie Sn Etain Zn Zinc
N « Naturel » (matériau organique ou minéral d'origine naturelle)	C - Construction (piquet, poteau, poutre, sablière...) CA - Connexion anatomique (sépulture, animal enfoui...) O - Objet (bouton, cachet de cire, cuiller, dé, épingle, jeton, manche, peigne, perle, pion, seau, tablette, tissu...) R - Récipient (écuelle en bois...) D - Déchet, rebut de fabrication (copeau, coprolithe, ébauche...) I - Indéterminé	M <u>Monnaie</u> Com Commerce Cult Cultuelle E <u>Epigraphie</u> Arti Artisanale Cult Cultuelle Dom Domestique Info Informatif R <u>Récipient</u> Arti Artisanal Dom Domestique D <u>Déchet, rebut</u> Alim Alimentaire Man Manufacture Ref Refonte, recyclage CA <u>Connexion anatomique</u> InH Inhumation Humaine InA Inhumation Animale	B - Bois CB - Charbon de bois Cpl - Coprolithe Cq - Coquillage Cui - Cuir, parchemin Iv - Ivoire OsA - Ossement animal OsH - Ossement humain V - Végétal
P Pierre	C - Construction (chapiteau, colonne, dallage, moellon, pavé, placage, tesselle...) O - Objet (affûtoir, meule, molette, palet, silex taillé, statue, tablette...) R - Récipient (auge, mortier...) D - Déchet, rebut de fabrication (déchet de taille, éclat...) I - Indéterminé Min - Minéral, minéraux, élément minéral (minerai, fossile, corail...) E - Epigraphie	R <u>Récipient</u> Arti Artisanal Dom Domestique D <u>Déchet, rebut</u> Alim Alimentaire Man Manufacture Ref Refonte, recyclage CA <u>Connexion anatomique</u> InH Inhumation Humaine InA Inhumation Animale	Amb Ambre Ard Ardoise contemporaine Ba Basalte (à mettre dans RV) Ca Calcaire Cal Calcite Cra Craie Fe Fer (minerai de) Gra Granit Grès Grès GrèF Grès fin Jai Jai Li Lignite Mb Marbre Meu Meulière Qz Quartz Qzt Quartzite RD Roche dure (dolérite, granulite, rhyolithe...) RV Roche volcanique (basalte, pierre ponce, scorie) Sch Schiste SchA Schiste ardoisier Si Silex Sta Staurotide Tuf Tuf
V Verre	C Construction (vitrail, vitre, tesselle...) O Objet (bague, intaille, lissoir...) R Récipient (flacon, bouteille...) D Déchet, rebut de fabrication (paraison, scorie...) I Indéterminé		Fr Frite PV Pâte de verre VC Verre coulé VS Verre soufflé
D Divers (matériaux transformés ou composites)	C Construction (enduit, joint d'étanchéité, carreau de plâtre, paroi en torchis...) O Objet R Récipient D Déchet, rebut de fabrication (scorie vitrifiée) I Indéterminé Min Minéral (combustible ; boulet de charbon...) E Epigraphie		Asph Asphalte Chb Charbon (coke) Chx Chaux Cim Ciment et béton contemporains Div Divers E Enduit (non peint) EP Enduit peint FC Fibrociment Mo Mortier Pig Pigment Pl Plâtre PIP Plâtre peint PR Pierre reconstituée PVC PVC T Terre crue TP Terre crue peinte Tex Textile TB Terres brûlées (torchis, parois de four...) ScV Scorie vitrifiée St Stuc

6.1. PAR SONDAGE

N°	M	F	D	T	Identification	Description	Sd.	Loc.	Prof.	Date de	à	Nb	Qtité	Cons.
Sondage 1														
AP021-001.001-001	C	R	Dom		Céramique		1	3 m	60 cm	Fin Ier	Ile	12		Oui
AP021-001.001-002	P	O	Out	Si	Eclat retouché		1	3 m	60 cm	-5000	-1500	1		Oui
AP021-001.001-003	P	D	Man	Si	Eclat	Pierre brûlée	1	3 m	60 cm			1		Non
AP021-001.001-004	C	C	Cha	TCA	Tegula		1	3 m	60 cm	-50	500	1		Non
AP021-001.001-005	D	C	Maç	TB	Terre brûlée		1	3 m	60 cm			1		Non
AP021-001.002-001	C	R	Dom		Céramique		1	6 m	80 cm	Fin Ier	Ile	196		Oui
AP021-001.002-002	C	R	Dom		Céramique		1	6 m	80 cm	Fin Ier	Ile	10		Oui
AP021-001.002-003	C	C	Cha	TCA	Imbrex		1	6 m	80 cm	-50	500	1		Non
AP021-001.002-004	M	C	Ind	Fe	Indéterminé		1	6 m	80 cm			3		Oui
AP021-001.002-005	M	C	Ind	Fe	Clou		1	6 m	80 cm			15	136 g	Oui
AP021-001.002-006	N	D	Alim	OsA	Os	Os brûlés	1	6 m	80 cm			3	5 g	Oui
AP021-001.002-007	P	D	Man	Si	Eclat	Pierre brûlée	1	6 m	80 cm			1		Non
AP021-001.002-008	P	I		Si	Caillou		1	6 m	80 cm			1		Non
AP021-001.002-009	P	I		Si	Caillou		1	6 m	80 cm			1		Non
AP021-001.002-010	C	O	Arti	TC	Peson		1	6 m	80 cm			15		Oui
AP021-001.002-011	N	D		CB	Charbons de bois		1	6 m	80 cm			< 10		Non
AP021-001.003-001	M	C	Ind	Fe	Clou		1	18 m	60 cm			1	57 g	Oui
AP021-001.004-001	C	R	Dom		Céramique		1	25 m	50 cm	Ier	IVe	12		Oui
AP021-001.004-002	C	C	Ind	TCA	Indéterminé		1	25 m	50 cm			1		Non
AP021-001.004-003	P	D	Man	Si	Eclat		1	25 m	50 cm			1		Non
AP021-001.004-004	C	C	Ind	TCA	Indéterminé		1	25 m	50 cm	50	400	1	93 g	Non
AP021-001.004-005	D	C	Maç	TB	Terre brûlée		1	25 m	50 cm			1		Non
AP021-001.004-006	N	D		CB	Charbons de bois		1	25 m	50 cm			1		Non
AP021-001.005-001	P	O	Out	RD	Hache polie	Diorite	1	48 m	30 cm	-5000	-1500	1		Oui
AP021-001.006-001	P	D	Man	Si	Eclat		1	50 m	25 cm	-5000	-1500	1		Oui
AP021-001.007-001	P	Min		Si	Caillou		1	52 m	50 cm					Non
AP021-001.007-002	P	D		Ca	Bloc	Calcaire brûlé	1	52 m	50 cm					Non
AP021-001.009-001	C	R	Dom		Céramique		1	70 m	25 cm			2		Oui
AP021-001.009-002	P	C	Cha	SchA	Ardoise	Epaisse (0,5 cm)	1	70 m	25 cm			1		Non
AP021-001.011-001	P	O	Out	Si	Eclat retouché		1	74 m	30 cm	-5000	-1500	1		Oui
AP021-001.012-001	M	D	Man	Sc	Scorie		1	78 m	60 cm	-500	XXe	1	23 g	Oui
AP021-001.013-001	P	D	Man	Si	Eclat		1	93 m	40 cm			2		Oui
AP021-001.013-002	P	I		Si	Indéterminé	Pierre brûlée	1	93 m	40 cm			1		Non
AP021-001.014-001	C	R	Dom		Céramique		1	65 m	45 cm	-500	500	3		Oui
AP021-001.015-001	D	C	Maç	TB	Terre brûlée		1	80 m	50 cm			1		Non
AP021-001.017-001	C	C	Ind	TCA	Indéterminé		1	117 m	50 cm	-50	500	1		Non
AP021-001.017-002	P	D	Man	Si	Eclat		1	117 m	50 cm	-5000	-1500	1		Oui
AP021-001.019-001	C	R	Dom		Céramique		1	130 m	65 cm	-500	500	4		Oui
AP021-001.019-002	P	O	Out	Si	Eclat retouché ?		1	130 m	65 cm			1		Oui
AP021-001.021-001	C	R	Dom		Céramique		1	126 m	50 cm	Ier	IVe	2		Oui
AP021-001.022-001	M	C	Ind	Fe	Clou		1	128 m	50 cm			1	11 g	Oui
AP021-001.023-001	N	D		CB	Charbons de bois		1	130 m	50 cm					Non
AP021-001.024-001	C	R	Dom		Céramique		1	135 m	50 cm	Fin Ile	IIIe	4		Oui
AP021-001.024-002	P	I		Ca	Caillou		1	135 m	50 cm			1		Non
AP021-001.024-003	P	D	Man	Si	Eclat	Pierre brûlée	1	135 m	50 cm			1		Non
AP021-001.024-004	P	D	Man	Si	Eclat		1	135 m	50 cm			1		Non
AP021-001.024-005	C	C	Ind	TCA	Indéterminé		1	135 m	50 cm	-50	500	1		Non
AP021-001.024-006	N	D		CB	Charbons de bois		1	135 m	50 cm					Non
AP021-001.024-007	D	C	Maç	TB	Terre brûlée		1	135 m	50 cm					Non
AP021-001.025-001	C	C	Cha	TCA	Indéterminé	Tuile plate	1	137 m	20 cm	XIIIe	XVIIIe	1		Non
AP021-001.026-001	C	C	Cha	TCA	Tegula		1	145 m	50 cm	-50	500	1		Oui
AP021-001.026-002	P	Min		Si	Caillou		1	145 m	50 cm					Non
AP021-001.027-001	C	R	Dom		Céramique		1	150 m	50 cm			5		Oui
AP021-001.028-001	M	O	Ind	Fe	Crochet ?		1	160 m	50 cm			1	119 g	Oui
AP021-001.030-001	C	C	Maç	TCA	Brique	3,2 - 5,5 cm	1	168 m	50 cm	1500	1950	2		Non
AP021-001.030-002	C	C	Rev	TCA	Carreau		1	168 m	50 cm	XIIIe	XVIIIe	1		Non
AP021-001.031-001	C	C	Ind	TCA	Indéterminé		1	179 m	55 cm	-50	500	1		Non

Rapport d'opération de diagnostic archéologique AP 021
Beuzeville - « RD 675 / Déviation partie ouest »
Juin 2010

N°	M	F	D	T	Identification	Description	Sd.	Loc.	Prof.	Date de	à	Nb	Qtité	Cons.
AP021-001.034-001	N	D		CB	Charbons de bois		1	193 m	40 cm					Non
AP021-001.041-001	C	R			Céramique		1	227 m	50 cm	-500	500	2		Oui
AP021-001.043-001	P	Min		Si	Caillou		1	237 m	45 cm					Non
AP021-001.043-002	C	C	Ind	TCA	Indéterminé		1	237 m	45 cm	-50	500			Non
AP021-001.043-003	N	D		CB	Charbons de bois		1	237 m	45 cm					Non
AP021-001.047-001	P	Min		Si	Caillou		1	302 m	45 cm					Non
AP021-001.060-001	C	R	Dom		Céramique		1	236 m	50 cm	-500	50	1		Non
Sondage 2														
AP021-002.003-001	C	R			Céramique		2	62 m	50 cm	ler	IVe	3		Oui
AP021-002.003-002	N	D		CB	Charbons de bois		2	62 m	50 cm					Non
AP021-002.003-003	D	C	Maç	TB	Terre brûlée		2	62 m	50 cm					Non
AP021-002.004-001	C	R			Céramique		2	57 m	30 cm	-500	50	1		Oui
AP021-002.005-001	C	C	Cha	TCA	Imbrex		2	57 m	40 cm	-50	500	1		Oui
AP021-002.006-001	C	R	Dom		Céramique		2	11 m	60 cm	ler	IVe	6		Oui
Sondage 3														
AP021-003.001-001	C	R	Dom		Céramique	Sac : S.03 1a	3	2 m	80 cm	ler	IVe	1		Oui
AP021-003.001-002	C	R	Dom		Céramique	Sac : S.03 1b	3	2 m	80 cm	ler	IVe	6		Oui
AP021-003.001-003	C	R	Dom		Céramique	Sac : S.03 1c	3	2 m	80 cm	ler	IVe	3		Oui
AP021-003.001-004	C	R	Dom		Céramique	Sac : S.03 1d	3	2 m	80 cm	ler	IVe	3		Oui
AP021-003.003-001	C	R	Dom	CNT	Céramique		3	27 m	50 cm	-500	50	1		Non
AP021-003.003-002	P	Min		Si	Caillou		3	27 m	50 cm					Non
AP021-003.005-001	C	R	Dom		Céramique		3	21 m	30 cm	ler	IVe	1		Oui
AP021-003.007-001	N	D		CB	Charbons de bois		3	45 m	50 cm					Non
AP021-003.011-001	N	D		CB	Charbons de bois		3	62 m	40 cm					Non
AP021-003.011-002	D	C	Maç	TB	Terre brûlée		3	62 m	40 cm					Non
AP021-003.012-001	C	R	Dom		Céramique		3	71 m	40 cm	ler	IVe	6		Oui
AP021-003.012-002	P	I		Si	Caillou	Pierre brûlée	3	71 m	40 cm			1		Non
AP021-003.012-003	C	C	Cha	TCA	Tegula	TCA brûlée	3	71 m	40 cm	-50	500	2		Non
AP021-003.012-004	C	C	Cha	TCA	Imbrex		3	71 m	40 cm	-50	500	3		Non
AP021-003.012-005	C	C	Cha	TCA	Tegula		3	71 m	40 cm	-50	500	1		Oui
AP021-003.012-006	N	D		CB	Charbons de bois		3	71 m	40 cm					Non
AP021-003.012-007	D	C	Maç	TB	Terre brûlée		3	71 m	40 cm					Non
AP021-003.014-001	C	C	Cha	TCA	Tegula		3	75 m	50 cm	GR		1		Non
AP021-003.014-002	C	C	Ind	TCA	Indéterminé		3	75 m	50 cm	GR		2		Non
AP021-003.014-003	D	C	Rev	TB	Torchis ?		3	75 m	50 cm			2		Non
AP021-003.014-004	C	C	Cha	TCA	Imbrex		3	75 m	50 cm	GR		1		Non
AP021-003.014-005	C	C	Ind	TCA	Indéterminé		3	75 m	50 cm	GR		2		Non
AP021-003.014-006	N	D		CB	Charbons de bois		3	75 m	50 cm					Non
AP021-003.015-001	N	D		CB	Charbons de bois		3	77 m	50 cm					Non
AP021-003.016-001	N	D		CB	Charbons de bois		3	77 m	45 cm					Non
AP021-003.017-001	N	D		CB	Charbons de bois		3	78 m	45 cm					Non
AP021-003.018-001	N	D		CB	Charbons de bois		3	79 m	45 cm					Non
AP021-003.019-001	C	C	Cha	TCA	Tegula		3	80 m	50 cm	GR		5		Oui
AP021-003.019-002	C	C	Ind	TCA	Indéterminé		3	80 m	50 cm	GR		1		Non
AP021-003.019-003	C	C	Ind	TCA	Indéterminé		3	80 m	50 cm	GR		1		Non
AP021-003.019-004	C	C	Cha	TCA	Tegula	Marque sur chanfrein	3	80 m	50 cm	GR		1		Oui
AP021-003.019-005	P	Min		Si	Caillou		3	80 m	50 cm					Non
AP021-003.020-001	P	O	Out	Si	Eclat retouché		3	80 m	25 cm	-5000	-1500	1		Oui
AP021-003.021-001	C	C	Ind	TCA	Indéterminé		3	81 m	35 cm	-50	500	4		Non
AP021-003.024-001	C	C	Ind	TCA	Indéterminé		3	77 m	45 cm	GR		3		Non
AP021-003.024-002	N	D		CB	Charbons de bois		3	77 m	45 cm					Non
AP021-003.024-003	D	C	Maç	TB	Terre brûlée		3	77 m	45 cm					Non
AP021-003.025-001	D	C	Maç	TB	Terre brûlée		3	79 m	45 cm			1		Non
AP021-003.026-001	C	R	Dom		Céramique		3	75 m	45 cm			1		Non
AP021-003.026-002	N	D		CB	Charbons de bois		3	75 m	45 cm					Non
AP021-003.026-003	D	C	Maç	TB	Terre brûlée		3	75 m	45 cm					Non
AP021-003.026-004	P	Min		Si	Caillou		3	75 m	45 cm					Non

Rapport d'opération de diagnostic archéologique AP 021
 Beuzeville - « RD 675 / Déviation partie ouest »
 Juin 2010

N°	M	F	D	T	Identification	Description	Sd.	Loc.	Prof.	Date de	à	Nb	Qtité	Cons.
AP021-003.027-001	D	C	Maç	TB	Terre brûlée		3	77 m	50 cm					Non
AP021-003.027-002	N	D		CB	Charbons de bois		3	77 m	50 cm					Non
AP021-003.028-001	D	C	Maç	TB	Terre brûlée		3	77 m	50 cm			1		Non
AP021-003.030-001	C	R	Dom		Céramique		3	76 m	40 cm	Fin Ile	Ille	3		Oui
AP021-003.030-002	M	C	Ind	Fe	Clou		3	76 m	40 cm			1	19,5 g	Oui
AP021-003.030-003	C	C	Cha	TCA	Imbrex		3	76 m	40 cm	GR		1		Non
AP021-003.030-004	N	D		CB	Charbons de bois		3	76 m	40 cm					Non
AP021-003.030-005	D	C	Maç	TB	Terre brûlée		3	76 m	40 cm					Non
AP021-003.031-001	C	R	Dom		Céramique		3	82 m	40 cm	Ier	IVe	1		Oui
AP021-003.031-002	M	O	Ind	Fe	Indéterminé		3	82 m	40 cm			1	24 g	Oui
AP021-003.031-003	C	C	Cha	TCA	Tegula		3	82 m	40 cm	GR		1		Non
AP021-003.031-004	C	C	Ind	TCA	Indéterminé		3	82 m	40 cm	GR		2		Non
AP021-003.031-005	P	Min		Si	Caillou		3	82 m	40 cm					Non
Sondage 4														
AP021-004.001-001	C	R	Dom		Céramique		4	2 m	40 cm	GR		5		Oui
AP021-004.001-002	P	Min		Si	Caillou		4	2 m	40 cm					Non
AP021-004.002-001	C	R	Dom		Céramique		4	6 m	50 cm	GR		1		Oui
AP021-004.003-001	P	Min		Si	Caillou		4	9 m	50 cm					Non
AP021-004.004-001	N	D		B	Morceaux de bois		4	25 m	50 cm	MOD		2		Non
Sondage 5														
AP021-005.003-001	P	Min		Si	Caillou		5	27 m	45 cm					Non
AP021-005.004-001	D	C		TB	Terre brûlée		5	3 m	50 cm			1		Non
AP021-005.005-001	P	Min		Si	Caillou		5	10 m	45 cm					Non

6.2. PAR MATÉRIAU - FONCTION - DESTINATION - TYPE - IDENTIFICATION

N°	M	F	D	T	Identification	Description	Sd.	Loc.	Prof.	Date de	à	Nb	Qtité	Cons.
Terres cuites architecturales														
Imbrex														
AP021-001.002-003	C	C	Cha	TCA	Imbrex		1	6 m	80 cm	-50	500	1		Non
AP021-002.005-001	C	C	Cha	TCA	Imbrex		2	57 m	40 cm	-50	500	1		Oui
AP021-003.012-004	C	C	Cha	TCA	Imbrex		3	71 m	40 cm	-50	500	3		Non
AP021-003.014-004	C	C	Cha	TCA	Imbrex		3	75 m	50 cm	GR		1		Non
AP021-003.030-003	C	C	Cha	TCA	Imbrex		3	76 m	40 cm	GR		1		Non
Tegula														
AP021-001.001-004	C	C	Cha	TCA	Tegula		1	3 m	60 cm	-50	500	1		Non
AP021-001.026-001	C	C	Cha	TCA	Tegula		1	145 m	50 cm	-50	500	1		Oui
AP021-003.012-003	C	C	Cha	TCA	Tegula	TCA brûlée	3	71 m	40 cm	-50	500	2		Non
AP021-003.012-005	C	C	Cha	TCA	Tegula		3	71 m	40 cm	-50	500	1		Oui
AP021-003.014-001	C	C	Cha	TCA	Tegula		3	75 m	50 cm	GR		1		Non
AP021-003.019-001	C	C	Cha	TCA	Tegula		3	80 m	50 cm	GR		5		Oui
AP021-003.019-004	C	C	Cha	TCA	Tegula	Marque sur chanfrein	3	80 m	50 cm	GR		1		Oui
AP021-003.031-003	C	C	Cha	TCA	Tegula		3	82 m	40 cm	GR		1		Non
Tuile plate														
AP021-001.025-001	C	C	Cha	TCA	Tuile plate		1	137 m	20 cm	XIIIe	XVIIIe	1		Non
Brique														
AP021-001.030-001	C	C	Maç	TCA	Brique	3,2 - 5,5 cm	1	168 m	50 cm	1500	1950	2		Non
Carreau de sol														
AP021-001.030-002	C	C	Rev	TCA	Carreau de sol		1	168 m	50 cm	XIIIe	XVIIIe	1		Non
Indéterminé														
AP021-001.004-002	C	C	Ind	TCA	Indéterminé		1	25 m	50 cm			1		Non
AP021-001.004-004	C	C	Ind	TCA	Indéterminé		1	25 m	50 cm	50	400	1	93 g	Non
AP021-001.017-001	C	C	Ind	TCA	Indéterminé		1	117 m	50 cm	-50	500	1		Non
AP021-001.024-005	C	C	Ind	TCA	Indéterminé		1	135 m	50 cm	-50	500	1		Non
AP021-001.031-001	C	C	Ind	TCA	Indéterminé		1	179 m	55 cm	-50	500	1		Non
AP021-001.043-002	C	C	Ind	TCA	Indéterminé		1	237 m	45 cm	-50	500			Non
AP021-003.014-002	C	C	Ind	TCA	Indéterminé		3	75 m	50 cm	GR		2		Non
AP021-003.014-005	C	C	Ind	TCA	Indéterminé		3	75 m	50 cm	GR		2		Non
AP021-003.019-002	C	C	Ind	TCA	Indéterminé		3	80 m	50 cm	GR		1		Non
AP021-003.019-003	C	C	Ind	TCA	Indéterminé		3	80 m	50 cm	GR		1		Non
AP021-003.021-001	C	C	Ind	TCA	Indéterminé		3	81 m	35 cm	-50	500	4		Non
AP021-003.024-001	C	C	Ind	TCA	Indéterminé		3	77 m	45 cm	GR		3		Non
AP021-003.031-004	C	C	Ind	TCA	Indéterminé		3	82 m	40 cm	GR		2		Non
Céramique														
Objet en céramique														
AP021-001.002-010	C	O	Arti	TC	Peson		1	6 m	80 cm			15		Oui
Céramique protohistorique ou gallo-romaine précoce														
AP021-003.003-001	C	R	Dom	CNT	Céramique		3	27 m	50 cm	-500	50	1		Non
AP021-001.014-001	C	R	Dom		Céramique		1	65 m	45 cm	-500	500	3		Oui
AP021-001.019-001	C	R	Dom		Céramique		1	130 m	65 cm	-500	500	4		Oui
AP021-001.060-001	C	R	Dom		Céramique		1	236 m	50 cm	-500	50	1		Non
AP021-001.041-001	C	R			Céramique		1	227 m	50 cm	-500	500	2		Oui
AP021-002.004-001	C	R			Céramique		2	57 m	30 cm	-500	50	1		Oui
Céramique gallo-romaine														
AP021-001.001-001	C	R	Dom		Céramique		1	3 m	60 cm	Fin Ier	Ile	12		Oui
AP021-001.002-001	C	R	Dom		Céramique		1	6 m	80 cm	Fin Ier	Ile	196		Oui
AP021-001.002-002	C	R	Dom		Céramique		1	6 m	80 cm	Fin Ier	Ile	10		Oui
AP021-001.004-001	C	R	Dom		Céramique		1	25 m	50 cm	Ier	IVe	12		Oui
AP021-001.009-001	C	R	Dom		Céramique		1	70 m	25 cm			2		Oui
AP021-001.021-001	C	R	Dom		Céramique		1	126 m	50 cm	Ier	IVe	2		Oui
AP021-001.024-001	C	R	Dom		Céramique		1	135 m	50 cm	Fin Ile	IIIe	4		Oui
AP021-001.027-001	C	R	Dom		Céramique		1	150 m	50 cm			5		Oui
AP021-002.006-001	C	R	Dom		Céramique		2	11 m	60 cm	Ier	IVe	6		Oui
AP021-003.001-001	C	R	Dom		Céramique	Sac : S.03 1a	3	2 m	80 cm	Ier	IVe	1		Oui

N°	M	F	D	T	Identification	Description	Sd.	Loc.	Prof.	Date de	à	Nb	Qtité	Cons.
AP021-003.001-002	C	R	Dom		Céramique	Sac : S.03 1b	3	2 m	80 cm	ler	IVe	6		Oui
AP021-003.001-003	C	R	Dom		Céramique	Sac : S.03 1c	3	2 m	80 cm	ler	IVe	3		Oui
AP021-003.001-004	C	R	Dom		Céramique	Sac : S.03 1d	3	2 m	80 cm	ler	IVe	3		Oui
AP021-003.005-001	C	R	Dom		Céramique		3	21 m	30 cm	ler	IVe	1		Oui
AP021-003.012-001	C	R	Dom		Céramique		3	71 m	40 cm	ler	IVe	6		Oui
AP021-003.026-001	C	R	Dom		Céramique		3	75 m	45 cm			1		Non
AP021-003.030-001	C	R	Dom		Céramique		3	76 m	40 cm	Fin Ile	IIle	3		Oui
AP021-003.031-001	C	R	Dom		Céramique		3	82 m	40 cm	ler	IVe	1		Oui
AP021-004.001-001	C	R	Dom		Céramique		4	2 m	40 cm	GR		5		Oui
AP021-004.002-001	C	R	Dom		Céramique		4	6 m	50 cm	GR		1		Oui
AP021-002.003-001	C	R	Dom		Céramique		2	62 m	50 cm	ler	IVe	3		Oui
Métal														
Clou / Construction														
AP021-001.002-005	M	C	Ind	Fe	Clou		1	6 m	80 cm			15	136 g	Oui
AP021-001.003-001	M	C	Ind	Fe	Clou		1	18 m	60 cm			1	57 g	Oui
AP021-001.022-001	M	C	Ind	Fe	Clou		1	128 m	50 cm			1	11 g	Oui
AP021-003.030-002	M	C	Ind	Fe	Clou		3	76 m	40 cm			1	19,5 g	Oui
Objet en fer														
AP021-001.028-001	M	O	Ind	Fe	Crochet ?		1	160 m	50 cm			1	119 g	Oui
Scorie														
AP021-001.012-001	M	D	Man	Sc	Scorie		1	78 m	60 cm	-500	XXe	1	23 g	Oui
Indéterminé														
AP021-001.002-004	M	C	Ind	Fe	Indéterminé		1	6 m	80 cm			3		Oui
AP021-003.031-002	M	O	Ind	Fe	Indéterminé		3	82 m	40 cm			1	24 g	Oui
Naturel														
Ossement														
AP021-001.002-006	N	D	Alim	OsA	Os	Os brûlés	1	6 m	80 cm			3	5 g	Oui
Charbon de bois														
AP021-004.004-001	N	D		B	Morceaux de bois		4	25 m	50 cm	MOD		2		Non
AP021-001.002-011	N	D		CB	Charbons de bois		1	6 m	80 cm			< 10		Non
AP021-001.004-006	N	D		CB	Charbons de bois		1	25 m	50 cm			1		Non
AP021-001.023-001	N	D		CB	Charbons de bois		1	130 m	50 cm					Non
AP021-001.024-006	N	D		CB	Charbons de bois		1	135 m	50 cm					Non
AP021-001.034-001	N	D		CB	Charbons de bois		1	193 m	40 cm					Non
AP021-001.043-003	N	D		CB	Charbons de bois		1	237 m	45 cm					Non
AP021-002.003-002	N	D		CB	Charbons de bois		2	62 m	50 cm					Non
AP021-003.007-001	N	D		CB	Charbons de bois		3	45 m	50 cm					Non
AP021-003.011-001	N	D		CB	Charbons de bois		3	62 m	40 cm					Non
AP021-003.012-006	N	D		CB	Charbons de bois		3	71 m	40 cm					Non
AP021-003.014-006	N	D		CB	Charbons de bois		3	75 m	50 cm					Non
AP021-003.015-001	N	D		CB	Charbons de bois		3	77 m	50 cm					Non
AP021-003.016-001	N	D		CB	Charbons de bois		3	77 m	45 cm					Non
AP021-003.017-001	N	D		CB	Charbons de bois		3	78 m	45 cm					Non
AP021-003.018-001	N	D		CB	Charbons de bois		3	79 m	45 cm					Non
AP021-003.024-002	N	D		CB	Charbons de bois		3	77 m	45 cm					Non
AP021-003.026-002	N	D		CB	Charbons de bois		3	75 m	45 cm					Non
AP021-003.027-002	N	D		CB	Charbons de bois		3	77 m	50 cm					Non
AP021-003.030-004	N	D		CB	Charbons de bois		3	76 m	40 cm					Non
Pierre - Industrie lithique														
Ardoise														
AP021-001.009-002	P	C	Cha	SchA	Ardoise	Epaisse (0,5 cm)	1	70 m	25 cm			1		Non
Silex (outil)														
AP021-001.001-002	P	O	Out	Si	Eclat retouché		1	3 m	60 cm	-5000	-1500	1		Oui
AP021-001.011-001	P	O	Out	Si	Eclat retouché		1	74 m	30 cm	-5000	-1500	1		Oui
AP021-003.020-001	P	O	Out	Si	Eclat retouché		3	80 m	25 cm	-5000	-1500	1		Oui
AP021-001.019-002	P	O	Out	Si	Eclat retouché ?		1	130 m	65 cm			1		Oui

N°	M	F	D	T	Identification	Description	Sd.	Loc.	Prof.	Date de	à	Nb	Qtité	Cons.
Silex (éclat)														
AP021-001.001-003	P	D	Man	Si	Eclat	Pierre brûlée	1	3 m	60 cm			1		Non
AP021-001.002-007	P	D	Man	Si	Eclat	Pierre brûlée	1	6 m	80 cm			1		Non
AP021-001.004-003	P	D	Man	Si	Eclat		1	25 m	50 cm			1		Non
AP021-001.006-001	P	D	Man	Si	Eclat		1	50 m	25 cm	-5000	-1500	1		Oui
AP021-001.013-001	P	D	Man	Si	Eclat		1	93 m	40 cm			2		Oui
AP021-001.017-002	P	D	Man	Si	Eclat		1	117 m	50 cm	-5000	-1500	1		Oui
AP021-001.024-003	P	D	Man	Si	Eclat	Pierre brûlée	1	135 m	50 cm			1		Non
AP021-001.024-004	P	D	Man	Si	Eclat		1	135 m	50 cm			1		Non
Silex indéterminé														
AP021-001.002-008	P	I		Si	Caillou		1	6 m	80 cm			1		Non
AP021-001.002-009	P	I		Si	Caillou		1	6 m	80 cm			1		Non
AP021-003.012-002	P	I		Si	Caillou	Pierre brûlée	3	71 m	40 cm			1		Non
AP021-001.013-002	P	I		Si	Indéterminé	Pierre brûlée	1	93 m	40 cm			1		Non
Silex (minéral)														
AP021-001.007-001	P	Min		Si	Caillou		1	52 m	50 cm					Non
AP021-001.026-002	P	Min		Si	Caillou		1	145 m	50 cm					Non
AP021-001.043-001	P	Min		Si	Caillou		1	237 m	45 cm					Non
AP021-001.047-001	P	Min		Si	Caillou		1	302 m	45 cm					Non
AP021-003.003-002	P	Min		Si	Caillou		3	27 m	50 cm					Non
AP021-003.019-005	P	Min		Si	Caillou		3	80 m	50 cm					Non
AP021-003.026-004	P	Min		Si	Caillou		3	75 m	45 cm					Non
AP021-003.031-005	P	Min		Si	Caillou		3	82 m	40 cm					Non
AP021-004.001-002	P	Min		Si	Caillou		4	2 m	40 cm					Non
AP021-004.003-001	P	Min		Si	Caillou		4	9 m	50 cm					Non
AP021-005.003-001	P	Min		Si	Caillou		5	27 m	45 cm					Non
AP021-005.005-001	P	Min		Si	Caillou		5	10 m	45 cm					Non
Diorite (outil)														
AP021-001.005-001	P	O	Out	RD	Hache polie	Diorite	1	48 m	30 cm	-5000	-1500	1		Oui
Calcaire (blocs éclat)														
AP021-001.007-002	P	D		Ca	Bloc	Calcaire brûlé	1	52 m	50 cm					Non
AP021-001.024-002	P	I		Ca	Caillou		1	135 m	50 cm			1		Non
Divers														
Terre brûlée														
AP021-001.001-005	D	C	Maç	TB	Terre brûlée		1	3 m	60 cm			1		Non
AP021-001.004-005	D	C	Maç	TB	Terre brûlée		1	25 m	50 cm			1		Non
AP021-001.015-001	D	C	Maç	TB	Terre brûlée		1	80 m	50 cm			1		Non
AP021-001.024-007	D	C	Maç	TB	Terre brûlée		1	135 m	50 cm					Non
AP021-002.003-003	D	C	Maç	TB	Terre brûlée		2	62 m	50 cm					Non
AP021-003.011-002	D	C	Maç	TB	Terre brûlée		3	62 m	40 cm					Non
AP021-003.012-007	D	C	Maç	TB	Terre brûlée		3	71 m	40 cm					Non
AP021-003.024-003	D	C	Maç	TB	Terre brûlée		3	77 m	45 cm					Non
AP021-003.025-001	D	C	Maç	TB	Terre brûlée		3	79 m	45 cm			1		Non
AP021-003.026-003	D	C	Maç	TB	Terre brûlée		3	75 m	45 cm					Non
AP021-003.027-001	D	C	Maç	TB	Terre brûlée		3	77 m	50 cm					Non
AP021-003.028-001	D	C	Maç	TB	Terre brûlée		3	77 m	50 cm			1		Non
AP021-003.030-005	D	C	Maç	TB	Terre brûlée		3	76 m	40 cm					Non
AP021-003.014-003	D	C	Rev	TB	Torchis ?		3	75 m	50 cm			2		Non
AP021-005.004-001	D	C		TB	Terre brûlée		5	3 m	50 cm			1		Non

7. Inventaire et photographies des vestiges

7.1. INVENTAIRE DES US PAR SONDAGE

US n°	Nature	Sédiment	Matériel (NR)	Sond.	Dim.	Prof.	Loc.	C	P	Date de	à
Sondage 1											
AP021 - 001.001	Fossé	Limon brun peu compact	Céramique, silex (dont élément brûlé), TCA, TB (NC)	1	Largeur 80 cm	Vu à 45 cm	De 0 à 4 m	X	X	Fin Ier	Ile
AP021 - 001.002	Fosse ovale	Limon brun foncé peu compact	TCA, céramique, clous, silex, ossements, peson	1	210 x 160 cm	Vue à 40 cm	De 6 à 7 m	X	X	Fin Ier	Ile
AP021 - 001.003	Chablis ?	Limon gris-jaune très fin et meuble	Clou	1	240 x 90 cm	Vu à 50 cm	De 17 à 19 m		X		
AP021 - 001.004	Fossé	Limon brun peu compact	Céramique, TCA, silex, ...	1	Largeur 90 cm	Vu à 45 cm	25 m	X	X	Ier	IVe
AP021 - 001.005	Mobilier isolé	Limon brun (base labours)	Hache polie	1		30 cm	48 m			-5000	-1500
AP021 - 001.006	Mobilier isolé	Limon brun (terre végétale)	Eclat de silex	1		25 cm	50 m			-5000	-1500
AP021 - 001.007	Fossé	Limon brun-gris peu compact	Silex et calcaire brûlé (NC)	1	Largeur 70 cm	Vu à 40 cm	52 m		X		
AP021 - 001.008	Log			1		Hauteur 155 cm	56 m	X	X		
AP021 - 001.008a	Terre végétale	Limon brun peu compact avec quelques petits silex		1		De 0 à 25 cm	Log 8	X	X		
AP021 - 001.008b	Horizon A de la pédogénèse holocène	Limon brun légèrement argileux		1		De 25 à 65 cm	Log 8	X	X		
AP021 - 001.008c	Horizon B de la pédogénèse holocène	Limon argileux orangé		1		De 65 à 95 cm	Log 8	X	X		
AP021 - 001.008d	Horizon C de la pédogénèse holocène	Limon jaunâtre très fin et homogène (loess)		1		De 95 à ... cm	Log 8	X	X		
AP021 - 001.009	Mobilier isolé	Limon brun (terre végétale)	Céramique glaçurée verte et ardoise	1		25 cm	70 m			XIe	XVIIIe
AP021 - 001.010	Trou de poteau	Limon grisâtre		1	Diamètre 25 cm	Vu à 40 cm	8 m		X		
AP021 - 001.011	Mobilier isolé	Limon brun (base labours)	Silex taillé	1		30 cm	74 m			-5000	-1500
AP021 - 001.012	Fosse ou chablis de forme ovale	Limon brun à gris peu compact	Scorie de fer	1	240 x 150 cm	Vue à 50 cm	78 m			-1000	XXe
AP021 - 001.013	Fossé	Limon brun-gris très argileux	Silex (dont élément brûlé)	1	Largeur 100 à 120 cm	Vu à 35 cm	93 m	X	X		
AP021 - 001.014	Fossé	Limon brun	Céramique	1	Largeur 100 cm	Vu à 40 cm	65 m	X	X	-500	500
AP021 - 001.015	Trou de poteau	Limon brun peu compact		1	Diamètre 35 à 40 cm	Vu à 45 cm	80 m	X	X		
AP021 - 001.016	Fosse ovale	Limon brun peu compact		1	170 x 75 cm	Vue à 45 cm	100 m		X		
AP021 - 001.017	Fossé	Limon brun	TCA et silex	1	Largeur 70 cm	Vu à 40 cm	117 m	X	X	-50	500
AP021 - 001.018	Fossé recoupant 001.017 (001.018 = réunion de 001.019 et 001.023)	Limon brun peu compact avec poches de limon argileux orangé		1	Largeur 140 cm	Vu à 45 cm	De 118 à 120 m		X		

US n°	Nature	Sédiment	Matériel (NR)	Sond.	Dim.	Prof.	Loc.	C	P	Date de	à
AP021 - 001.019	Fossé	Limons brun peu compact avec poches de limon argileux orangé	Céramique et silex	1	Largeur 90 cm	Vu à 65 cm	De 124 à 131 m	X	X	Ier	IVe
AP021 - 001.020	Trou de poteau ou petite fosse oblongue	Limons brun		1	65 x 35 cm	Vu à 40 cm	125 m	X	X		
AP021 - 001.021	Fosse (recoupant fossé 001.019)	Limons brun à gris moyennement compact	Céramique	1	320 x 140 cm	Vue à 45 cm	125 à 127 m		X	Ier	IVe
AP021 - 001.022	Trou de poteau ou petite fosse oblongue	Limons brun	Clou	1	65 x 40 cm	Vu à 45 cm	128 m		X	-500	500
AP021 - 001.023	Fossé	Limons brun peu compact	Charbons de bois (NC)	1	Largeur 80 cm	Vu à 40 cm	De 127 à 132 m	X	X		
AP021 - 001.024	Fosse	Limons brun avec poches grises	Céramique, TCA, bloc calcaire et silex	1	230 x 140 cm	Vue à 40 cm	135 m		X	-50	500
AP021 - 001.025	Mobilier isolé	Limons brun (terre végétale)	TCA	1		20 cm	137 m			-50	500
AP021 - 001.026	Fossé (synchrone 001.027 ?)	Limons brun	Tegula	1	Largeur 100 cm	Vu à 45 cm	De 140 à 150 m		X	-50	500
AP021 - 001.027	Fossé (synchrone 001.026 ?)	Limons brun	Céramique	1	Largeur 100 cm	Vu à 40 cm	150 m		X	Ier	IVe
AP021 - 001.028	Fossé (recoupant 001.026)	Limons gris-blanc	Crochet en fer	1	Largeur 60 cm	Vu à 40 cm	De 157 à 160 m		X	-500	XXe
AP021 - 001.029	Fossé	Limons gris-blanc		1	Largeur 50 cm	Vu à 45 cm	De 164 à 165 m		X		
AP021 - 001.030	Fossé	Limons gris très gras	TCA	1	Largeur 135 cm	Vu à 45 cm	De 167 à 169 m		X	XVIe	XXe
AP021 - 001.031	Mobilier isolé	Limons brun (sommet de l'horizon B de la pédogénèse) mais pas de structure visible	TCA	1		55 cm	179 m			-50	500
AP021 - 001.032	Chablis ?	Comblement hétérogène fait de limons grisâtre avec poches de limon argileux orangé		1	170 x 150 cm	Vu à 35 cm	182 m	X	X		
AP021 - 001.033	Fosse hypothétique vue partiellement ?	Limons brun-gris peu compact		1	Largeur 3 m / largeur minimale 2,2 m	Vue à 60 cm	De 188 à 190 m				
AP021 - 001.034	Trou de poteau hypothétique	Limons brun avec poches de limon argileux orangé	Charbons de bois (NC)	1	Diamètre 50 cm	Vu à 40 cm	193 m		X		
AP021 - 001.035	Fosse ovale	Limons brun-gris		1	170 x 130 cm	Vue à 70 cm	De 205 à 207 m	X	X		
AP021 - 001.036	Fosse hypothétique ?	Limons gris à blanc avec poches de limon argileux orangé		1	170 x 100 cm	Vue à 60 cm	218 m				
AP021 - 001.037	Fosse vue partiellement	Limons brun-gris peu compact		1	Largeur 140 cm / longueur minimale 2,5 m	Vue à 45 cm	220 m		X		

US n°	Nature	Sédiment	Matériel (NR)	Sond.	Dim.	Prof.	Loc.	C	P	Date de	à
AP021 - 001.038	Trou de poteau	Limon brun		1	Diamètre 45 cm	Vu à 50 cm	226,5 m		X		
AP021 - 001.039	Fossé (recoupant 001.043)	Limon brun		1	Largeur 80 cm	Vu à 45 cm	237 m	X	X		
AP021 - 001.040	Fosse ovale (recoupant 001.061)	Limon brun avec poches de limon argileux orangé		1	250 x 140 cm	Vue à 45 cm	De 262 à 264 m	X	X		
AP021 - 001.041	Fossé (synchrone 001.042 ?)	Limon brun à brun-gris avec poches de limon argileux orangé	Céramique	1	Largeur 85 cm	Vu à 45 cm	227 m	X	X	-500	500
AP021 - 001.042	Fossé (synchrone 001.041 ?)	Limon brun-gris assez gras à l'est puis limon brun-gris à l'ouest		1	Largeur 100 cm	Vu à 45 cm	222 à 228 m		X		
AP021 - 001.043	Fosse (recoupée par 001.039)	Limon brun avec poches de limon argileux orangé	TCA, silex et charbons	1	Diamètre environ 2 m	Vue à 45 cm	237 m		X	-50	500
AP021 - 001.044	Log			1		Hauteur 160 cm	294 m	X	X		
AP021 - 001.044a	Terre végétale	Limon brun avec petits silex		1		De 0 à 20 cm	Log 44	X	X		
AP021 - 001.044b	Horizon A de la pédogénèse holocène	Limon brun légèrement argileux		1		De 20 à 60 cm	Log 8	X	X		
AP021 - 001.044c	Horizons B et C de la pédogénèse holocène	Limon argileux orangé + loess et importantes infiltrations de limon gris		1		De 60 à 130 cm	Log 8	X	X		
AP021 - 001.044d	Placage loessique de l'interglaciaire précédent ?	Limon très argileux à argile orangée avec petit cailloutis de silex		1		De 130 à ... cm	Log 8	X	X		
AP021 - 001.045	Fossé (synchrone 001.046 et 001.047 ?)	Limon brun à brun-gris assez gras et homogène		1	Largeur 80 cm	Vu à 50 cm	302 m		X		
AP021 - 001.046	Trou de poteau hypothétique (synchrone 001.045 ?)	Limon brun-gris compact		1	Diamètre 60 cm	Vu à 45 cm	302 m		X		
AP021 - 001.047	Trou de poteau hypothétique (synchrone 001.045 ?)	Limon brun-gris avec poches de limon argileux orangé	Silex non taillé	1	Diamètre 40 cm	Vu à 45 cm	302 m		X		
AP021 - 001.048	Fosse (cendrière ?) ou foyer oval	Limon brun	Terre brûlée, charbons de bois (NC)	1	100 x 70 cm	Vu à 40 cm	262 m		X		
AP021 - 001.049	Fosse ovale hypothétique	Limon brun-gris peu compact		1	100 x 60 cm	Vue à 50 cm	35 m				
AP021 - 001.050	Fosse ovale hypothétique	Limon brun-gris peu compact		1	340 x 90 cm	Vue à 50 cm	41 m				
AP021 - 001.051	Fosse oblongue hypothétique	Limon brun-gris peu compact		1	380 x 120 cm	Vue à 50 cm	90 m				
AP021 - 001.052	Fosse circulaire hypothétique	Limon brun-gris peu compact		1	Diamètre 120 cm	Vue à 50 cm	97 m				

US n°	Nature	Sédiment	Matériel (NR)	Sond.	Dim.	Prof.	Loc.	C	P	Date de	à
AP021 - 001.053	Fosse oblongue hypothétique (contours flous et vue partiellement)	Limons brun-gris avec poches blanches		1	Largeur 120 cm / longueur mini 180 cm	Vue à 40 cm	113 m				
AP021 - 001.054	Fosse hypothétique	Limons brun à gris homogène et peu compact		1	170 x 100 cm	Vue à 50 cm	171 m				
AP021 - 001.055	Fosse ovale hypothétique	Limons gris avec poches blanches et limon argileux orangé		1	170 x 150 cm	Vue à 50 cm	174 m				
AP021 - 001.056	Fosse circulaire hypothétique	Limons gris avec poches blanches et limon argileux orangé		1	Diamètre 80 cm	Vue à 50 cm	174 m				
AP021 - 001.057	Fosse ovale hypothétique	Limons brun-gris homogène et peu compact		1	130 x 80 cm	Vue à 55 cm	195 m				
AP021 - 001.058	Fosse ovale hypothétique	Limons gris à blanc avec poches de limon argileux orangé		1	110 x 60 cm	Vue à 60 cm	216 m				
AP021 - 001.059	Fosse vue partiellement	Limons brun assez homogène et meuble		1	Longueur 2 m / largeur minimale 80 cm	Vue à 60 cm	220 m		X		
AP021 - 001.060	Mobilier isolé	Limons brun (horizon A de la pédogénèse holocène) mais aucune structure visible	Céramique non tournée (NC)	1		50 cm	236,5 m			-500	50
AP021 - 001.061	Chablis ? (coupé par 001.040)	Limons brun-gris avec poches blanches et limon argileux orangé		1	Diamètre environ 1,5 m	Vu à 50 cm	265 m				
AP021 - 001.062	Fosse ou trou de poteau	Limons brun-gris assez gras		1	Diamètre 90 cm	Vu à 45 cm	225 m				

Sondage 2											
AP021 - 002.001	Fossé	Limons brun		2	Largeur 70 cm	Vu à 45 cm	2 m		X		
AP021 - 002.002	Fossé	Limons brun foncé peu compact		2	Largeur 60 cm	Vu à 45 cm	36 m		X		
AP021 - 002.003	Fosse oblongue	Limons brun foncé peu compact avec poches de limon argileux orangé	Céramique, charbons de bois, terre brûlée	2	150 x 60 cm	Vue à 45 cm	62 m	X	X	Ier	IVe
AP021 - 002.004	Mobilier isolé	Limons brun (horizon A de la pédogénèse holocène) mais aucune structure visible	Céramique	2		30 cm	57 m			-500	50
AP021 - 002.005	Mobilier isolé	Limons brun (horizon A de la pédogénèse holocène) mais aucune structure visible	TCA	2		40 cm	57 m			-50	500

US n°	Nature	Sédiment	Matériel (NR)	Sond.	Dim.	Prof.	Loc.	C	P	Date de	à
AP021 - 002.006	Fossé	Limon brun-gris homogène	Céramique	2	Largeur 130 cm	Vu à 50 cm	11 m	X	X	Ier	IVe
AP021 - 002.007	Soutirage (non anthropique)	Limon brun-gris homogène		2	Informe	Vue à 50 cm	41 m	X	X		
AP021 - 002.008	Fosse hypothétique	Limon brun-gris homogène		2	Informe	Vue à 50 cm	38 m				
AP021 - 002.009	Fosse hypothétique	Limon brun-gris homogène		2	Informe	Vue à 50 cm	32 m				
AP021 - 002.010	Fosse hypothétique	Limon brun-gris homogène		2	Informe	Vue à 50 cm	31 m				
AP021 - 002.011	Fosse hypothétique	Limon brun-gris homogène		2	Informe	Vue à 45 cm	23 m				

Sondage 3											
US n°	Nature	Sédiment	Matériel (NR)	Sond.	Dim.	Prof.	Loc.	C	P	Date de	à
AP021 - 003.001	Fosse polylobée (extraction de matériaux)	Limon brun foncé peu compact et assez argileux	Céramique	3	Non reconnues	Vue à 30 cm	De 0 à 7 m	X	X	Ier	IVe
AP021 - 003.002	Trou de poteau	Limon brun à brun-gris peu compact		3	Diamètre 40 cm	Vu à 40 cm	16 m		X		
AP021 - 003.003	Fossé	Limon brun peu compact	Céramique non tournée (NC) et silex	3	Largeur 60 cm	Vu à 40 cm	27 m		X	-500	50
AP021 - 003.004	Fosse vue partiellement	Limon brun-gris meuble		3	Largeur 3 m / longueur minimale 1,2 m	Vue à 45 cm	De 11 à 14 m		X		
AP021 - 003.005	Mobilier isolé	Limon brun (base labours)	Céramique	3		30 cm	21 m			Ier	IVe
AP021 - 003.006	Fossé	Limon brun		3	Largeur 70 cm	Vu à 40 cm	34 m		X		
AP021 - 003.007	Fosse circulaire	Limon brun avec poches blanchâtres	Charbons de bois	3	Diamètre 80 cm	Vue à 40 cm	45 m		X		
AP021 - 003.008	Fossé	Limon brun à brun-gris		3	Largeur 80 cm	Vu à 40 cm	57 m	X	X		
AP021 - 003.009	Fossé	Limon brun à brun-gris		3	Largeur 80 cm	Vu à 40 cm	60 m	X	X		
AP021 - 003.010	Chablis ?	Limon brun-gris avec poches de limon argileux orangé sur le pourtour		3	Diamètre 170 cm	Vu à 45 cm	55 m				
AP021 - 003.011	Fosse	Limon brun foncé peu compact (au centre selon poche rectangulaire) et corolle limon brun plus clair (sur pourtour)	Charbons de bois et terre brûlée	3	230 x 190 cm	Vue à 40 cm	62 m		X		
AP021 - 003.012	Fossé	Limon brun foncé moyennement compact	Charbons de bois, terre brûlée, céramique, TCA et silex	3	Largeur 100 à 110 cm	Vu à 40 cm	71 m		X	Ier	IVe
AP021 - 003.013	Trou de poteau	Limon brun foncé meuble		3	Diamètre 50 cm	Vu à 50 cm	74 m		X		
AP021 - 003.014	Trou de poteau	Limon brun foncé	Charbons de bois, terre brûlée et TCA	3	Diamètre 60 cm	Vu à 40 cm	75 m	X	X	-50	500
AP021 - 003.015	Fosse ou trou de poteau oval	Limon brun foncé	Charbons de bois	3	90 x 60 cm	Vu à 45 cm	77 m		X		

US n°	Nature	Sédiment	Matériel (NR)	Sond.	Dim.	Prof.	Loc.	C	P	Date de	à
AP021 - 003.016	Trou de poteau	Limon brun avec poches grises	Charbons de bois	3	Diamètre 40 cm	Vu à 45 cm	77 m		X		
AP021 - 003.017	Trou de poteau	Limon brun foncé	Charbons de bois	3	Diamètre 50 cm	Vu à 45 cm	78 m		X		
AP021 - 003.018	Trou de poteau	Limon brun foncé	Charbons de bois	3	Diamètre 55 cm	Vu à 40 cm	79 m		X		
AP021 - 003.019	Fosse ovale	Limon brun à brun foncé peu compact	Silex et TCA	3	90 x 50 cm	Vue à 40 cm	80 m	X	X	Ier	IVe
AP021 - 003.020	Mobilier isolé	Limon brun (base labours)	Silex	3		25 cm	80 m			-5000	-1500
AP021 - 003.021	Mobilier isolé	Limon brun (horizon A de la pédogénèse holocène) mais aucune structure visible	TCA	3		35 cm	81 m			-50	500
AP021 - 003.022	Trou de poteau	Limon brun à brun foncé		3	Diamètre 45 cm	Vu à 40 cm	75 m		X		
AP021 - 003.023	Trou de poteau hypothétique	Limon brun		3	Diamètre 50 cm	Vu à 40 cm	76 m		X		
AP021 - 003.024	Trou de poteau	Limon brun foncé	Terre brûlée, charbons de bois et TCA	3	Diamètre 40 cm	Vu à 40 cm	77 m	X	X	-50	500
AP021 - 003.025	Fosse probable	Limon brun avec poches de limon argileux orangé	Terre brûlée	3	70 x 60 cm	Vue à 45 cm	79 m		X		
AP021 - 003.026	Fosse ovale	Limon brun foncé au centre (forme vaguement rectangulaire) et brun clair sur le pourtour	Charbons de bois, céramique, terre brûlée, silex	3	280 x 200 cm	Vue à 40 cm	75 m		X		
AP021 - 003.027	Trou de poteau	Limon brun foncé avec poches de limon argileux orangé	Terre brûlée et charbons de bois	3	Diamètre 45 cm	Vu à 45 cm	77 m		X		
AP021 - 003.028	Trou de poteau hypothétique	Limon brun avec beaucoup de limon argileux orangé	Terre brûlée	3	Diamètre 45 cm	Vu à 50 cm	77 m		X		
AP021 - 003.029	Trou de poteau	Limon brun avec petites poches de limon argileux orangé		3	Diamètre 45 cm	Vu à 50 cm	77 m		X		
AP021 - 003.030	Fosse	Limon brun assez foncé	Céramique, charbons de bois, terre brûlée, clou et TCA	3	Non reconnues	Vue à 40 cm	De 75 à 80 m		X	Fin Ile	IIIe
AP021 - 003.031	Fossé	Limon brun assez foncé	Céramique, TCA, élément ferreux et silex	3	Largeur 150 cm	Vu à 35 cm	De 81 à 85 m	X	X		
AP021 - 003.032	Log			3		Hauteur 150 cm	83 m	X	X		
AP021 - 003.032a	Terre végétale	Limon brun peu compact avec petits silex		3		De 0 à 20 cm	Log 32	X	X		
AP021 - 003.032b	Horizon A de la pédogénèse holocène	Limon brun légèrement argileux		3		De 20 à 60 cm	Log 32	X	X		

US n°	Nature	Sédiment	Matériel (NR)	Sond.	Dim.	Prof.	Loc.	C	P	Date de	à
AP021 - 003.032c	Horizon B de la pédogénèse holocène	Limons argileux orangés		3		De 60 à 110 cm	Log 32	X	X		
AP021 - 003.032d	Placage loessique de l'interglaciaire précédent ?	Limons très argileux à argile orangée avec petit cailloutis de silex		3		De 110 à ... cm	Log 32	X	X		
AP021 - 003.033	Fosse hypothétique vue partiellement	Limons brun-gris homogènes		3	Non reconnues	Vue à 45 cm	18 m		X		
AP021 - 003.034	Fosse hypothétique	Limons brun-gris homogènes		3	350 x 80 cm	Vue à 50 cm	30 m		X		
AP021 - 003.035	Fosse hypothétique vue partiellement	Limons brun-gris homogènes		3	Largeur 100 à 120 cm	Vue à 50 cm	36 m		X		
AP021 - 003.036	Fosse hypothétique vue partiellement	Limons brun-gris homogènes		3	Largeur 1,5 m	Vue à 50 cm	38 m		X		

Sondage 4											
AP021 - 004.001	Fossé	Limons brun peu compact	Céramique et nombreux silex (NC)	4	Largeur 75 cm	Vu à 35 cm	2 m	X	X	Ier	IVe
AP021 - 004.002	Trou de poteau hypothétique (contours flous)	Limons brun peu compact	Céramique	4	Diamètre 50 cm	Vu à 50 cm	6 m		X	Ier	IVe
AP021 - 004.003	Fosse vue partiellement	Limons brun foncé peu compact	Silex	4	Largeur 1,9 m / longueur minimale 2 m	Vue à 40 cm	9 m		X		
AP021 - 004.004	Fossé	Limons gris très gras et homogènes avec poches blanchâtres sur les côtés (oxydation)	Bois	4	Largeur 140 cm	Vu à 40 cm	De 22 à 28 m		X	XVe	XXe
AP021 - 004.005	Fossé	Limons brun peu compact		4	Largeur 100 cm	Vu à 45 cm	De 27 à 29 m		X		
AP021 - 004.006	Chablis ?	Limons brun avec poches grisâtres et limons argileux orangés		4	300 x 200 cm	Vu à 45 cm	31 m		X		
AP021 - 004.007	Chablis ?	Limons brun avec poches grisâtres et limons argileux orangés		4	230 x 170 cm	Vu à 50 cm	35 m		X		
AP021 - 004.008	Fossé	Limons brun		4	Largeur 70 cm	Vu à 45 cm	De 35 à 37 m		X		
AP021 - 004.009	Fossé	Limons brun		4	Largeur 60 cm	Vu à 45 cm	De 36 à 38 m		X		
AP021 - 004.010	Fosse ou trou de poteau oval	Limons brun peu compact		4	75 x 50 cm	Vu à 45 cm	37 m		X		
AP021 - 004.011	Fossé aux limites peu marquées	Limons brun		4	Largeur environ 60 cm	Vu à 50 cm	De 0 à 6 m				

US n°	Nature	Sédiment	Matériel (NR)	Sond.	Dim.	Prof.	Loc.	C	P	Date de	à
Sondage 5											
AP021 - 005.001	Fossé (coupé par 005.005)	Limon brun avec poches de limon argileux orangé		5	Largeur 65 cm	Vu à 50 cm	11 m		X		
AP021 - 005.002	Annulé										
AP021 - 005.003	Fossé	Limon brun foncé peu compact	Silex	5	Largeur 80 cm	Vu à 45 cm	27 m		X		
AP021 - 005.004	Fosse ovale	Limon brun foncé à noir	Terre cuite (NC)	5	70 x 60 cm	Vue à 50 cm	3 m		X		
AP021 - 005.005	Drain en silex ou fossé ? (recoupe 005.001)	Limon brun peu compact	Nombreux silex (NC)	5	Largeur 50 à 55 cm	Vu à 45 cm	De 8 à 11 m		X		
AP021 - 005.006	Fosse ovale hypothétique	Limon brun-orangé avec poches grises		5	100 x 70 cm	Vue à 45 cm	25 m				
AP021 - 005.007	Fosse ovale vue partiellement	Limon brun à brun-gris		5	Largeur 80 cm / longueur minimale 45 cm	Vue à 45 cm	25 m				
AP021 - 005.008	Fosse ovale vue partiellement	Limon brun à brun-gris avec silex		5	Largeur 1 m / longueur minimale 2,2 m	Vue à 50 cm	33 m		X		
AP021 - 005.009	Fosse hypothétique vue partiellement	Limon brun à brun-gris avec gros silex		5	Longueur 2,5 m / largeur minimale 1,1 m	Vue à 50 cm	48 m		X		
AP021 - 005.010	Fosse hypothétique	Limon brun foncé à noir avec silex		5	Diamètre 65 cm	Vue à 50 cm	70 m		X		
AP021 - 005.011	Fosse ovale hypothétique	Limon brun foncé avec silex		5	150 x 70 cm	Vue à 45 cm	80 m				
AP021 - 005.012	Fosse hypothétique vue partiellement	Limon brun à brun-gris avec silex		5	Largeur 160 cm / longueur minimale 80 cm	Vue à 50 cm	75 m				

7.2. INVENTAIRE DES PHOTOGRAPHIES DES STRUCTURES PAR SONDAGE

Sondage 001 de 001.001 à 001.015



AP021-001.001.coupé-DSC02393.J...



AP021-001.001-DSC02378.JPG



AP021-001.002.détail cuvelage-DSC...



AP021-001.002.fouillée à demi-DSC...



AP021-001.002.fouillée à demi-DSC...



AP021-001.002.fouillée à demi-DSC...

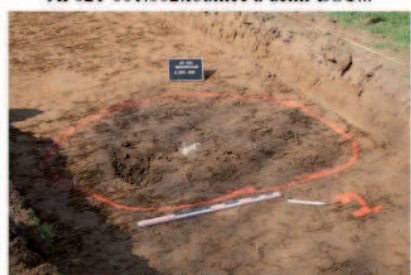

AP021-001.002-DSC02380.JPG



AP021-001.003-DSC02382.JPG



AP021-001.004.coupé-DSC02398.J...



AP021-001.004.détail céramique-DS...



AP021-001.004-DSC02384.JPG



AP021-001.007-DSC02387.JPG



AP021-001.008-DSC02389.JPG



AP021-001.013.coupé-DSC02406.J...



AP021-001.013.coupé-DSC02408.J...



AP021-001.014.coupé-DSC02400.J...



AP021-001.014.coupé-DSC02404.J...



AP021-001.015.bombé-DSC02435.J...

Sondage 001 de 001.015 à 001.032



AP021-001.015.fouillé à demi-DSC0...



AP021-001.015-DSC02432.JPG

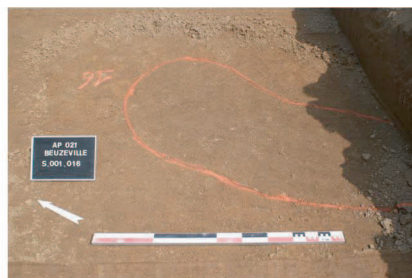

AP021-001.016.bombé-DSC02431.J...



AP021-001.016-DSC02428.JPG



AP021-001.017 et 018-DSC02442.J...



AP021-001.017.coupe-DSC02451.J...



AP021-001.019 à 023.bombés-DSC...



AP021-001.019 à 023-DSC02410.JPG



AP021-001.019 à 023-DSC02418.JPG



AP021-001.019 et 023.coupés.-DSC...



AP021-001.020.fouillé à demi-jpg



AP021-001.024.bombé-DSC02427.J...

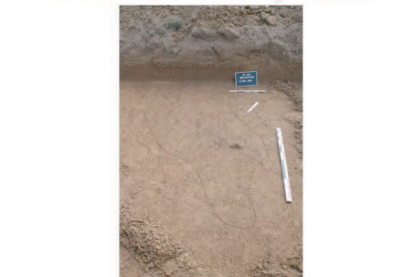

AP021-001.024-DSC02424.JPG



AP021-001.026 et 027-DSC02499.J...



AP021-001.028-DSC02501.JPG



AP021-001.029-DSC02503.JPG



AP021-001.030-DSC02505.JPG



AP021-001.032-DSC02507.JPG

Sondage 001 de 001.034 à 001.059



AP021-001.034-DSC02510.JPG

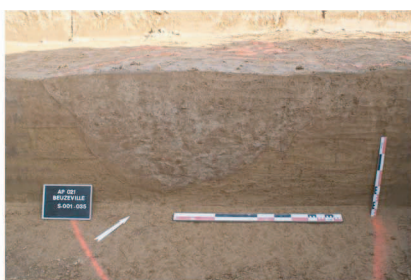

AP021-001.035.coupée-DSC02513.J...



AP021-001.037-DSC02516.JPG



AP021-001.038-041-042 et 062-DSC...

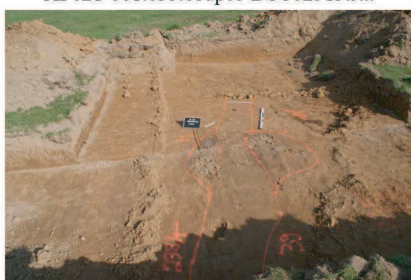

AP021-001.039 et 043-DSC02528.J...



AP021-001.039 et 043-DSC02530.J...



AP021-001.039.coupé-DSC02532.J...



AP021-001.040.coupé-DSC02537.J...



AP021-001.041.coupé-jpg



AP021-001.044-DSC02554.JPG



AP021-001.045 et 046-DSC02556.J...



AP021-001.048-DSC02539.JPG



AP021-001.059-DSC02519.JPG

Sondage 002



AP021-002.001-DSC02445.JPG



AP021-002.003.coupé-DSC03008.J...

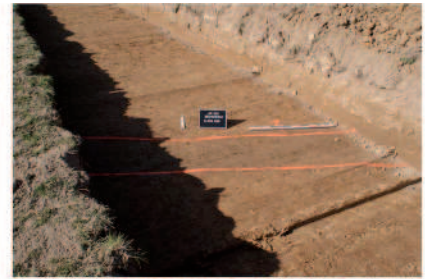

AP021-002.002-DSC02447.JPG



AP021-002.003-DSC02449.JPG



AP021-002.006.coupé-DSC02453.J...



AP021-002.007.coupé-DSC03013.J...

Sondage 003



AP021-003.001.coupé-DSC02495.J...



AP021-003.001-DSC02458.JPG



AP021-003.002 et 004-DSC02460.J...



AP021-003.003-DSC02462.JPG



AP021-003.006-DSC02466.JPG

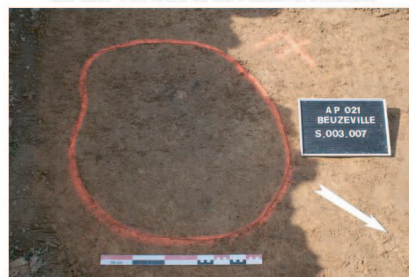

AP021-003.007-DSC02468.JPG



AP021-003.008 et 009.coupés-DSC0...



AP021-003.011-DSC02485.JPG



AP021-003.012-031-033-034-DSC0...



AP021-003.013 à 030-DSC02480.JPG



AP021-003.014-DSC02568.JPG



AP021-003.019-DSC02564.JPG



AP021-003.024-DSC02566.JPG



AP021-003.031.coupé-DSC02483.J...



AP021-003.033-DSC02487.JPG



AP021-003.034-DSC02489.JPG



AP021-003.035 et 036-DSC02491-jpg

Sondage 004



AP021-004.001.coupé-DSC03017.J...



AP021-004.001-DSC02541.JPG



AP021-004.002-DSC02542.JPG



AP021-004.003-DSC02544.JPG



AP021-004.004 à 006-.jpg

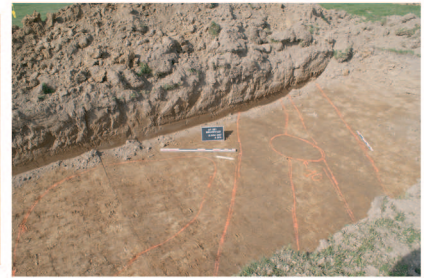

AP021-004.007 à 010-DSC02552.JPG

Sondage 005



AP021-005.001et 005-DSC02572.JPG



AP021-005.003-DSC02574.JPG



AP021-005.008-DSC02577.JPG



AP021-005.009-DSC02578.JPG



AP021-005.010-DSC02580.JPG

7.3. PLANCHES (PLANS GÉNÉRAUX ET DOCUMENTATION DES VESTIGES PAR SONDAGE ET TYPE)









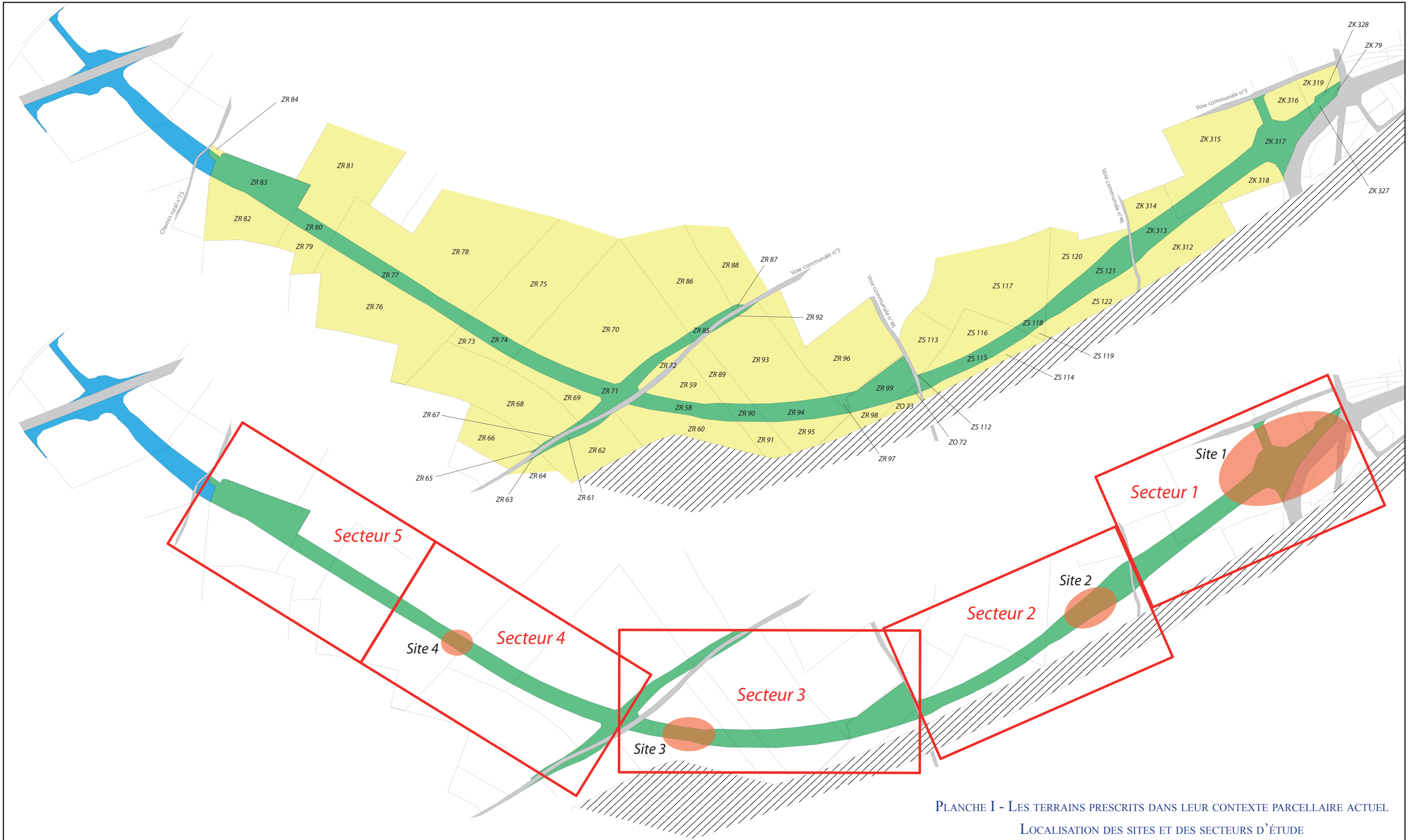

PLANCHE I - LES TERRAINS PRESCRITS DANS LEUR CONTEXTE PARCELLAIRE ACTUEL
LOCALISATION DES SITES ET DES SECTEURS D'ÉTUDE

- | | |
|--|---|
|  Parcelle concernée par le tracé routier (Eure) |  Parcelle concernée par le tracé routier (Calvados) |
|  Emprise prescrite |  Autoroute A13 |
|  Voirie actuelle |  Site reconnu lors du diagnostic |

 500 m
 DAO P. Wech - MADE 2010

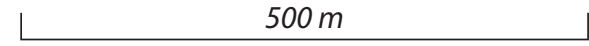
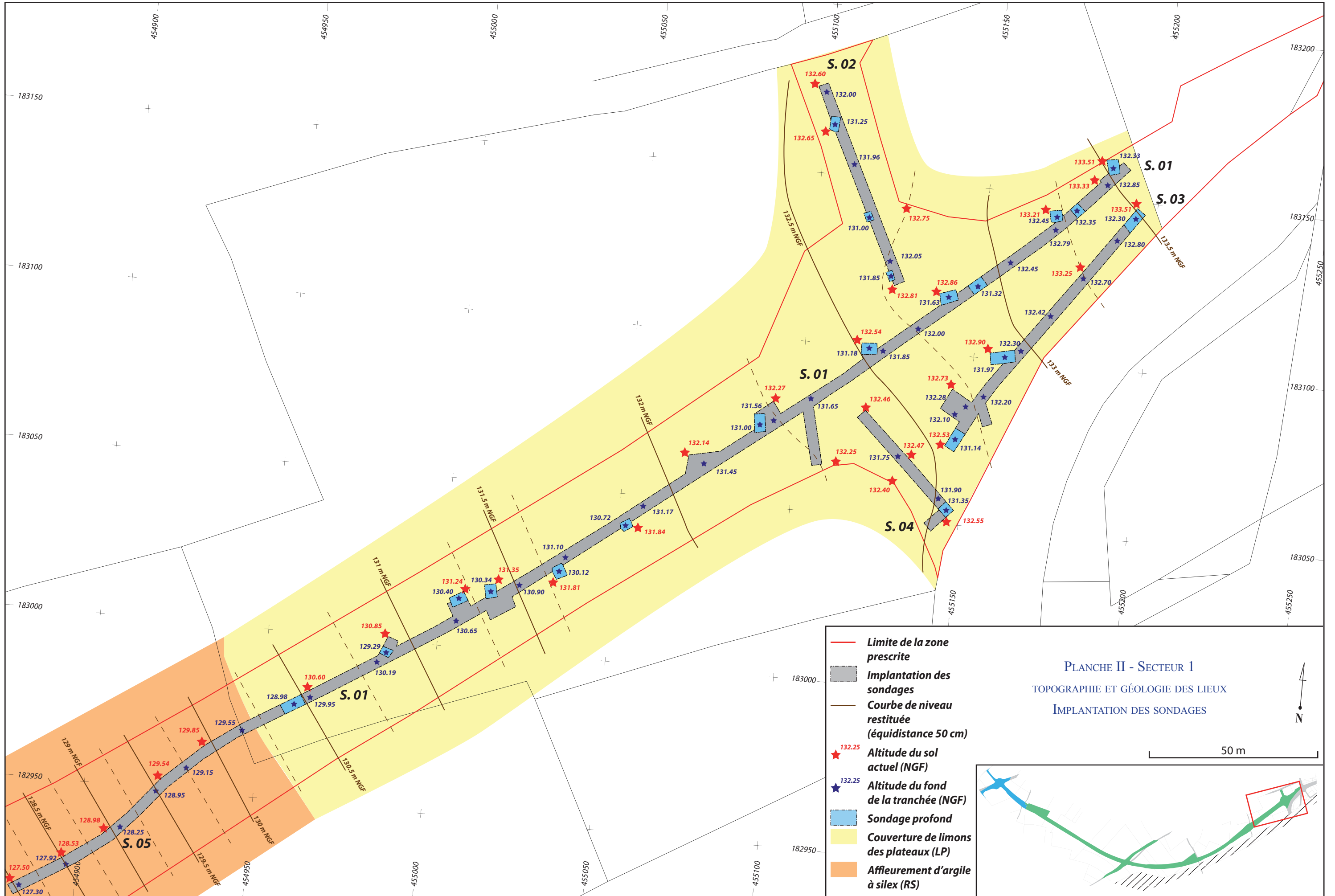

- Limite de la zone prescrite
- Implantation des sondages
- Courbe de niveau restituée (équidistance 50 cm)
- ★ 132.25 Altitude du sol actuel (NGF)
- ★ 132.25 Altitude du fond de la tranchée (NGF)
- Sondage profond
- Couverture de limons des plateaux (LP)
- Affleurement d'argile à silex (RS)

PLANCHE II - SECTEUR 1
TOPOGRAPHIE ET GÉOLOGIE DES LIEUX
IMPLANTATION DES SONDAGES

50 m

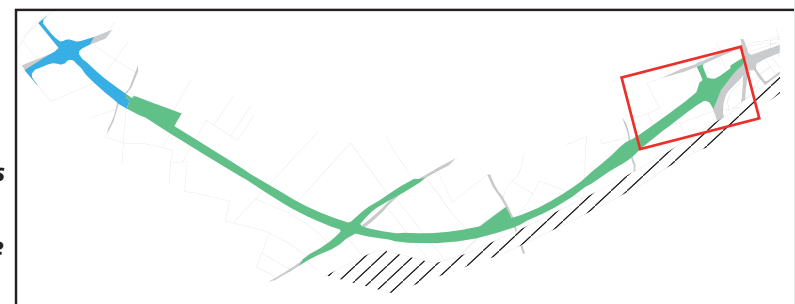

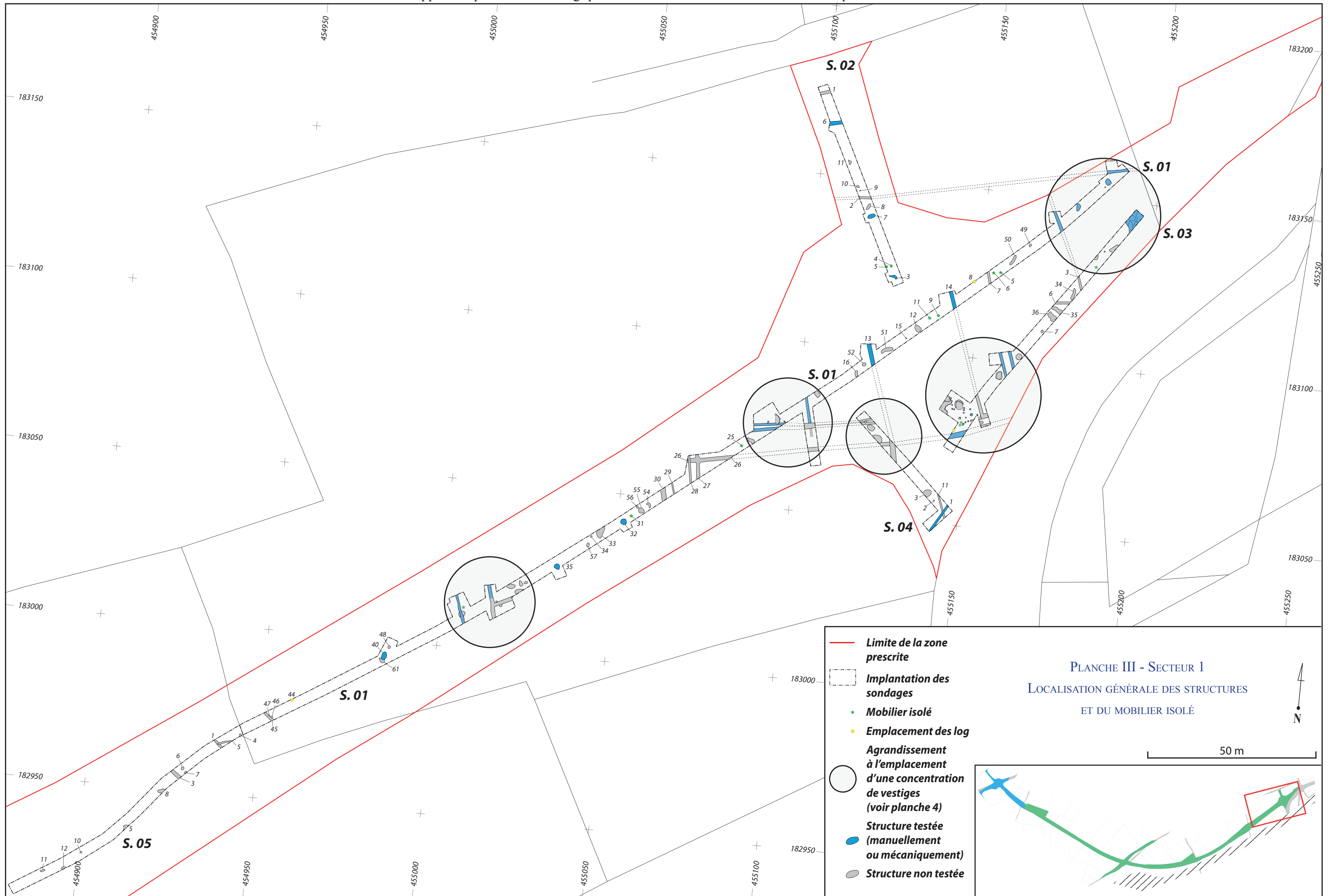

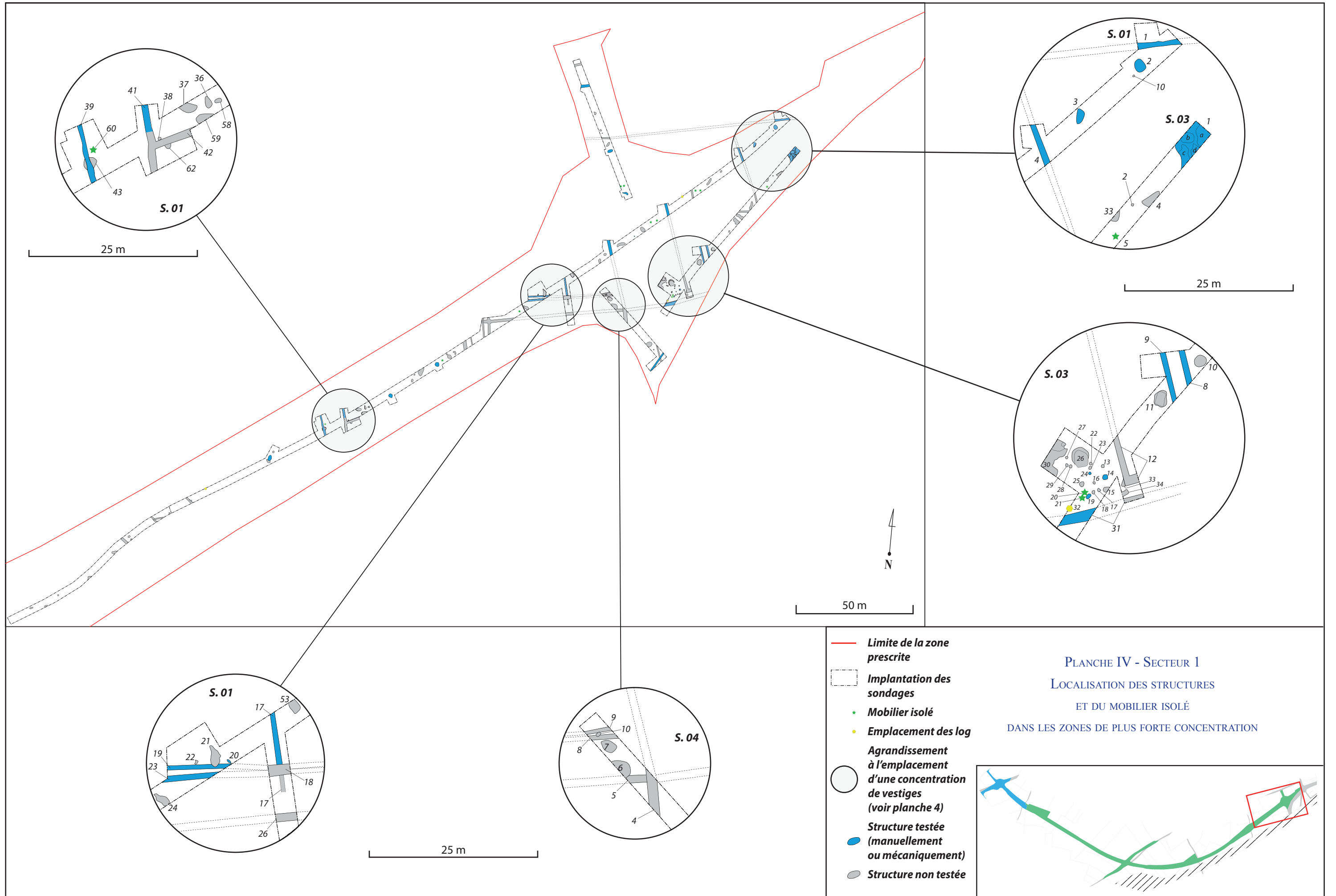

AP021 - 001.004

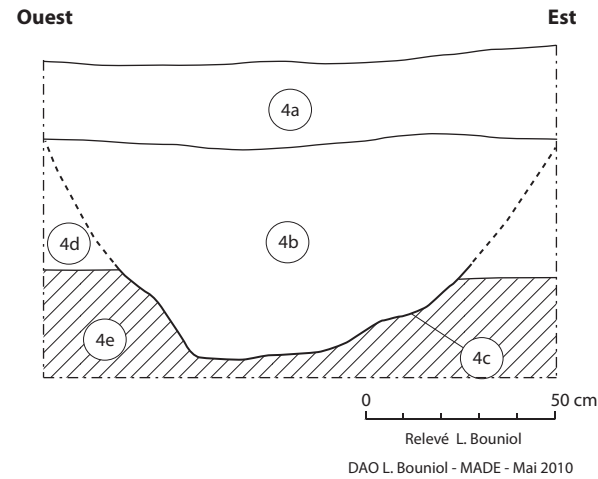

- 4a) Limon brun foncé meuble et homogène
= **terre végétale**
- 4b) Limon sablo-argileux gris, homogène avec rares inclusions de charbon, de terre brûlée et céramiques = **remblai**
- 4c) Creusement
= **fossé 001.004**
- 4d) Limon brun faiblement argileux, homogène et moyennement compact
= **substrat (horizon A de la pédogénèse holocène)**
- 4e) Limon argileux orangé
= **substrat (horizon B de la pédogénèse holocène)**

AP021 - 001.013

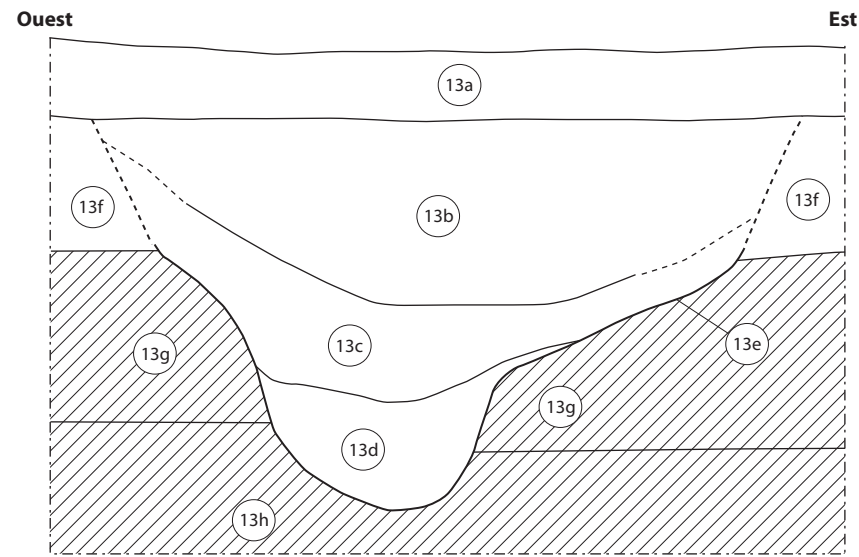

- 13a) Limon brun foncé meuble et homogène
= **terre végétale**
- 13b) Limon sablo-argileux brun gris, homogène
= **remblai**
- 13c) Limon sableux gris avec charbons, homogène
= **comblement naturel ?**
- 13d) Limon argilo-sableux gris brun avec limon argileux ocre
= **comblement naturel ?**
- 13e) Creusement
= **fossé 001.013**
- 13f) Limon brun faiblement argileux, homogène et moyennement compact
= **substrat (horizon A de la pédogénèse holocène)**
- 13g) Limon argileux orangé
= **substrat (horizon B de la pédogénèse holocène)**
- 13h) Limon sableux jaunâtre
= **substrat (horizon C de la pédogénèse holocène)**

AP021 - 001.014

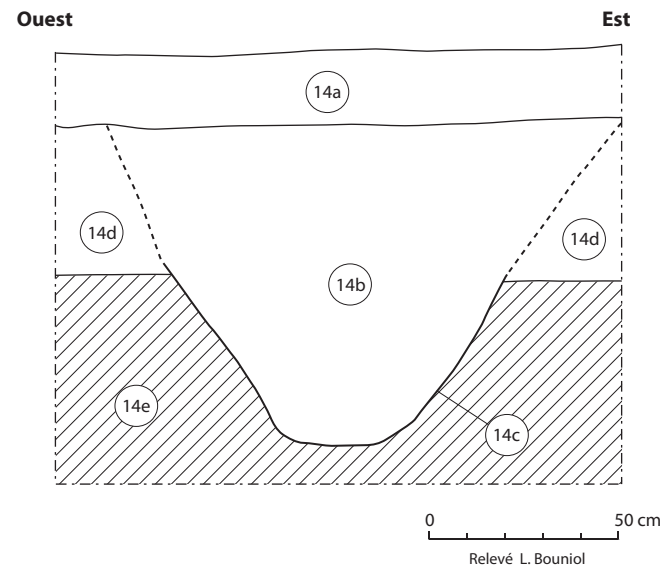

- 14a) Limon brun foncé meuble et homogène
= **terre végétale**
- 14b) Limon sablo-argileux gris, homogène avec inclusions de charbons
= **remblai**
- 14c) Creusement
= **fossé 001.014**
- 14d) Limon brun faiblement argileux, homogène et moyennement compact
= **substrat (horizon A de la pédogénèse holocène)**
- 14e) Limon argileux orangé
= **substrat (horizon B de la pédogénèse holocène)**

AP021 - 001.001

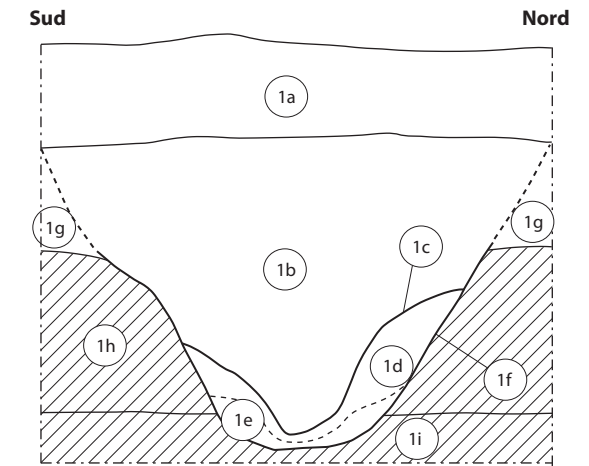

- 1a) Limon brun foncé meuble et homogène
= **terre végétale**
- 1b) Limon sablo-argileux gris avec inclusions de charbons, morceaux de terre brûlée et céramique
= **remblai**
- 1c) Creusement
= **recreusement du fossé 001.001 ?**
- 1d) Limon argileux ocre et limon sablo-argileux gris
= **remblai ou comblement naturel**
- 1e) Limon sableux gris avec nombreuses inclusions d'oxydes de manganèse
= **comblement naturel ?**
- 1f) Creusement
= **fossé 001.001**
- 1g) Limon brun faiblement argileux, homogène et moyennement compact
= **substrat (horizon A de la pédogénèse holocène)**
- 1h) Limon argileux orangé
= **substrat (horizon B de la pédogénèse holocène)**
- 1i) Limon sableux jaunâtre
= **substrat (horizon C de la pédogénèse holocène)**

PLANCHE V - SECTEUR 1
COUPES RÉALISÉES DANS LES FOSSÉS DU SONDAGE 1
(1^{ÈRE} PARTIE)

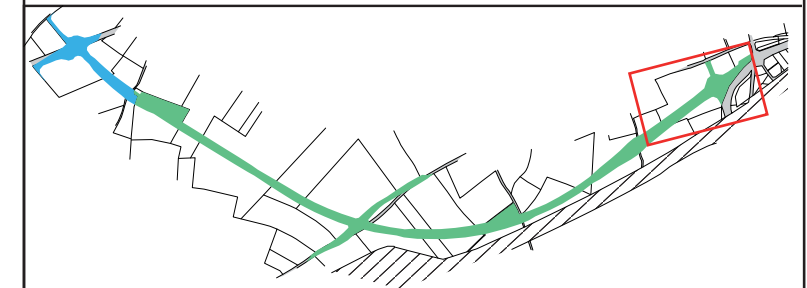

AP021 - 001.039

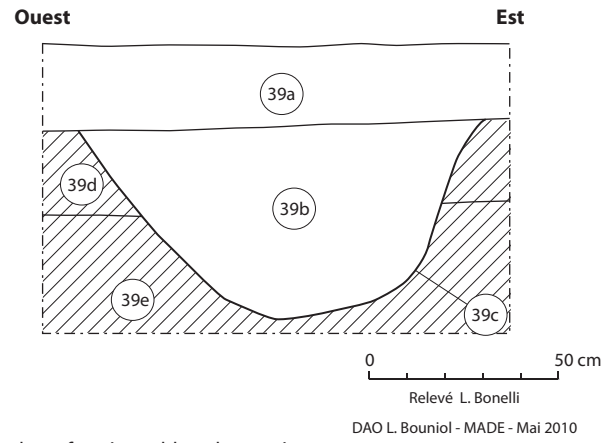

- 39a)** Limon brun foncé meuble et homogène = **terre végétale**
- 39b)** Limon sableux à argilo-sableux vers le fond, brun gris à brun clair = **remblai**
- 39c)** Creusement = **fossé 001.039**
- 39d)** Limon brun faiblement argileux, homogène et moyennement compact = **substrat (horizon A de la pédogénèse holocène)**
- 39e)** Limon argileux orangé = **substrat (horizon B de la pédogénèse holocène)**

AP021 - 001.041

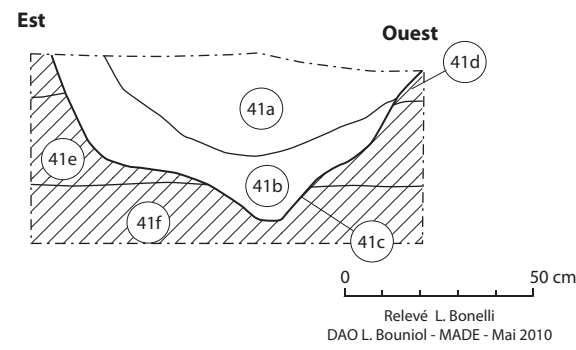

- 41a)** Limon sableux brun gris foncé avec inclusions de charbons = **remblai**
- 41b)** Mélange de limon sableux brun gris foncé, de limon argileux brun orangé et de limon sableux gris clair = **effondrement de paroi ?**
- 41c)** Creusement = **fossé 001.041**
- 41d)** Limon brun faiblement argileux, homogène et moyennement compact = **substrat (horizon A de la pédogénèse holocène)**
- 41e)** Limon argileux orangé = **substrat (horizon B de la pédogénèse holocène)**
- 41f)** Limon sableux jaunâtre = **substrat (horizon C de la pédogénèse holocène)**

AP021 - 001.019 et 023

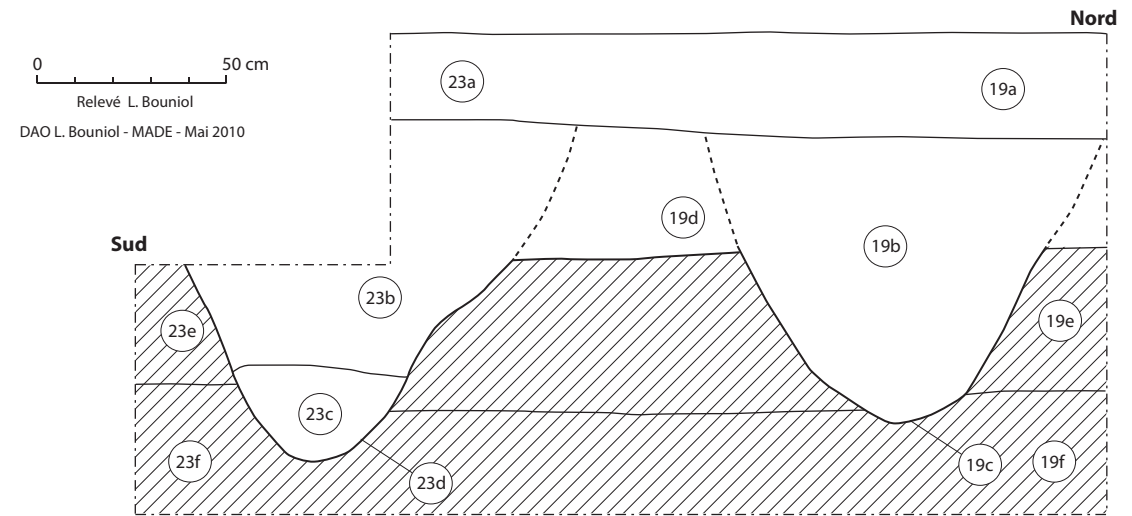

- 23a)** Limon brun foncé meuble et homogène = **terre végétale**
- 23b)** Limon sableux brun, homogène avec quelques inclusions de charbons = **remblai**
- 23c)** Limon sableux gris brun avec oxydes de manganèse = **remblai**
- 23d)** Creusement = **fossé 001.023**
- 23e)** Limon argileux orangé = **substrat (horizon B de la pédogénèse holocène)**
- 23f)** Limon sableux jaunâtre = **substrat (horizon C de la pédogénèse holocène)**
- 19a)** Limon brun foncé meuble et homogène = **terre végétale**
- 19b)** Limon sableux brun, homogène avec quelques inclusions de charbons = **remblai**
- 19c)** Creusement = **fossé 001.019**
- 19d)** Limon brun faiblement argileux, homogène et moyennement compact = **substrat (horizon A de la pédogénèse holocène)**
- 19e)** Limon argileux orangé = **substrat (horizon B de la pédogénèse holocène)**
- 19f)** Limon sableux jaunâtre = **substrat (horizon C de la pédogénèse holocène)**

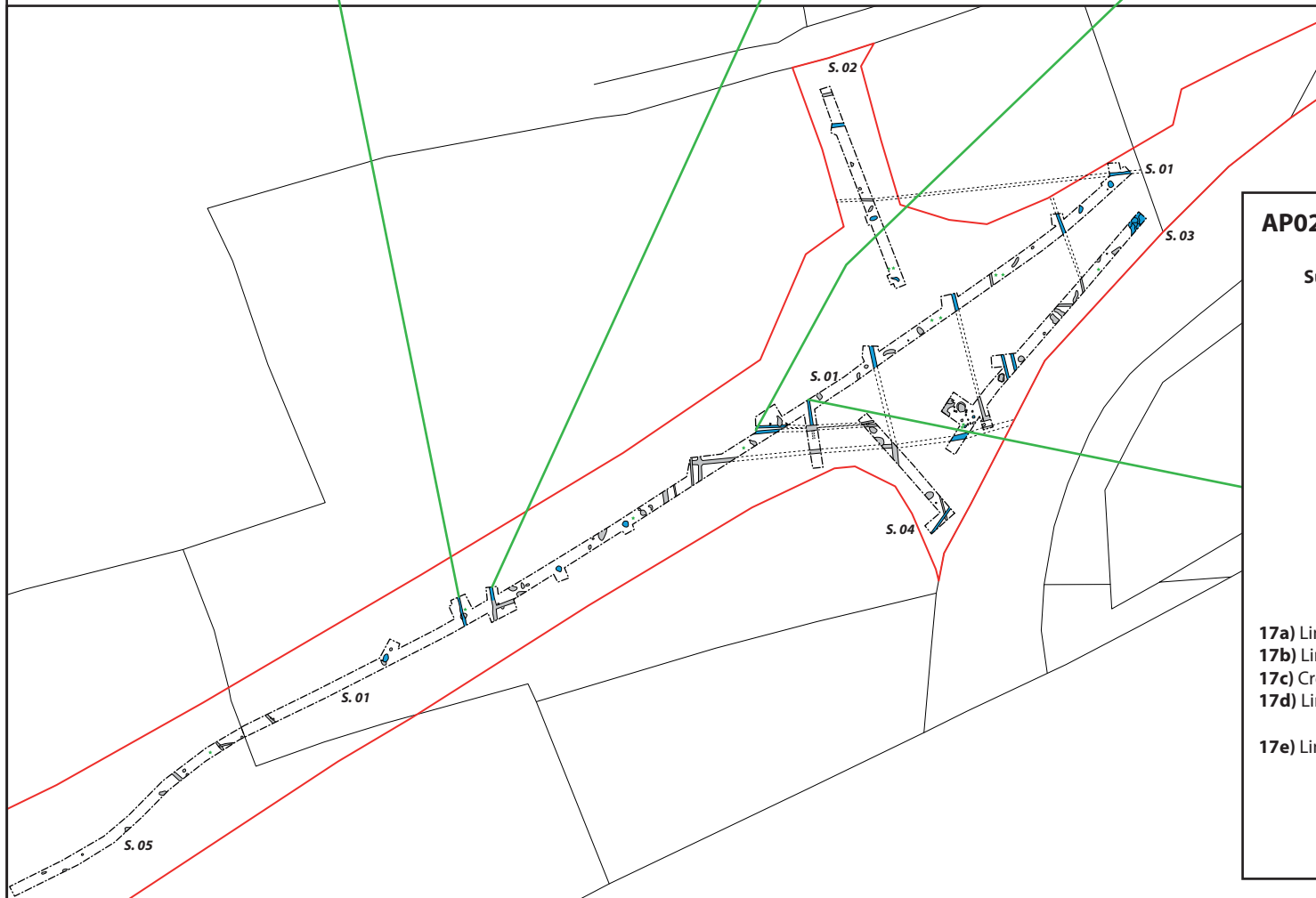

AP021 - 001.017

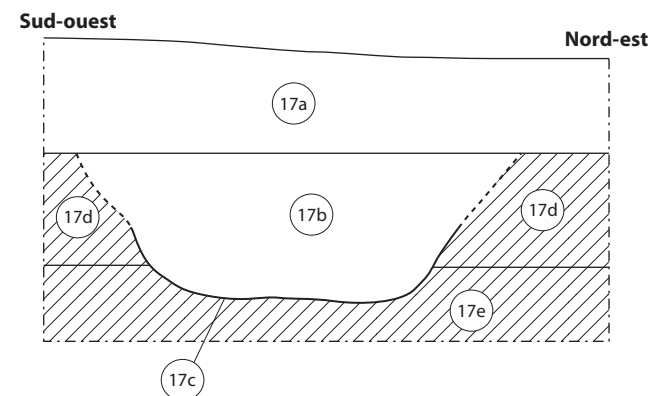

- 17a)** Limon brun foncé homogène et peu compact = **terre végétale**
- 17b)** Limon brun-gris, homogène et compact = **comblement du fossé 001.0017**
- 17c)** Creusement = **fossé 001.017**
- 17d)** Limon brun faiblement argileux, homogène et moyennement compact = **substrat (horizon A de la pédogénèse holocène)**
- 17e)** Limon argileux orangé, compact et homogène = **substrat (horizon B de la pédogénèse holocène)**

PLANCHE VI - SECTEUR 1
COUPES RÉALISÉES DANS LES FOSSÉS DU SONDAGE 1
(2^E PARTIE)

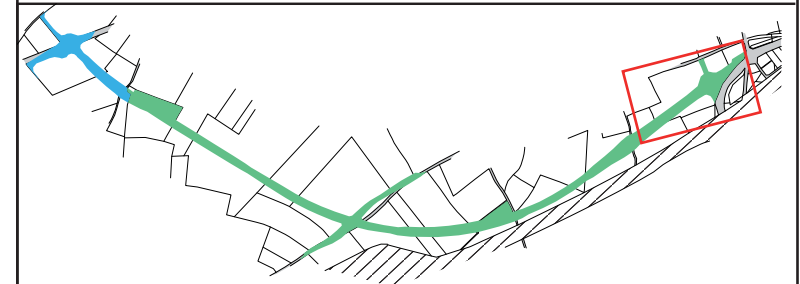

AP021 - 001.002

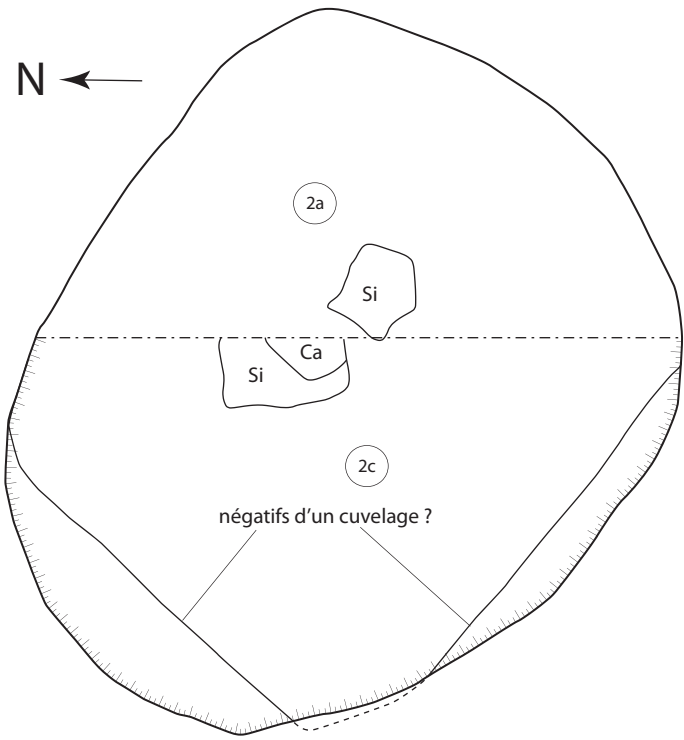

Relevé L. Bouniol
DAO L. Bouniol - MADE - Mai 2010

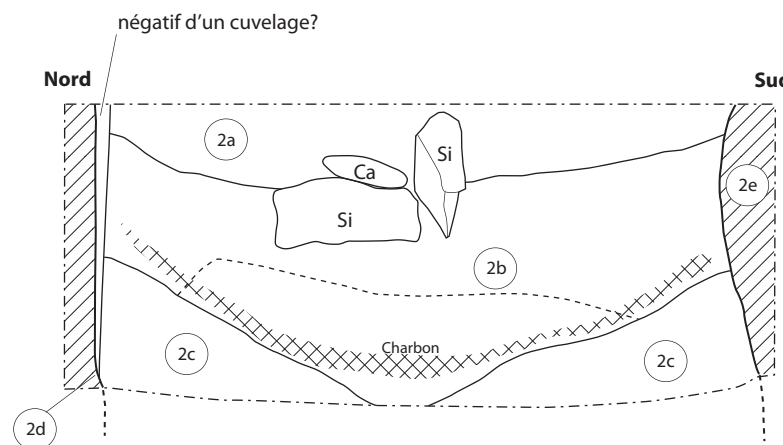
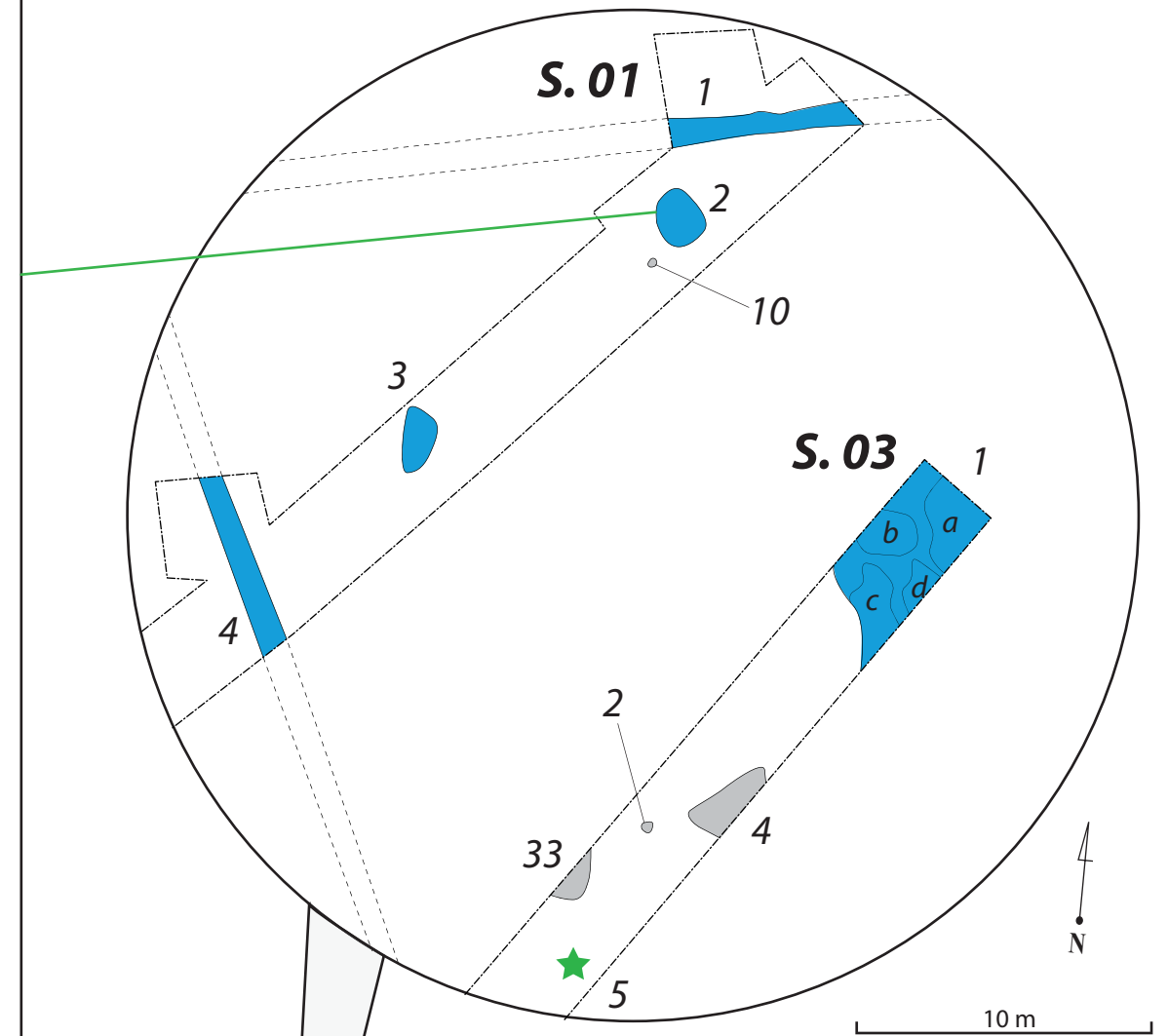

- 2a) Limon sableux brun, hétérogène, avec charbon, terre brûlée, silex, calcaire et céramiques
= remblai
- 2b) Limon argilo-sableux noir avec gros blocs de silex, cailloux, éléments importants de charbons, terre rubéfiée, tessons de céramiques. Présence d'une poche de limon argileux gris compact
= remblai
- 2c) Limon argilo-sableux gris clair avec charbon, terre brûlée et céramiques
= remblai
- 2d) Creusement
= fosse 001.002
- 2e) Limon argileux orangé
= substrat (horizon B de la pédogénèse holocène)



PLANCHE VII - SECTEUR 1
LA FOSSE 001.002



AP021 - 001.035

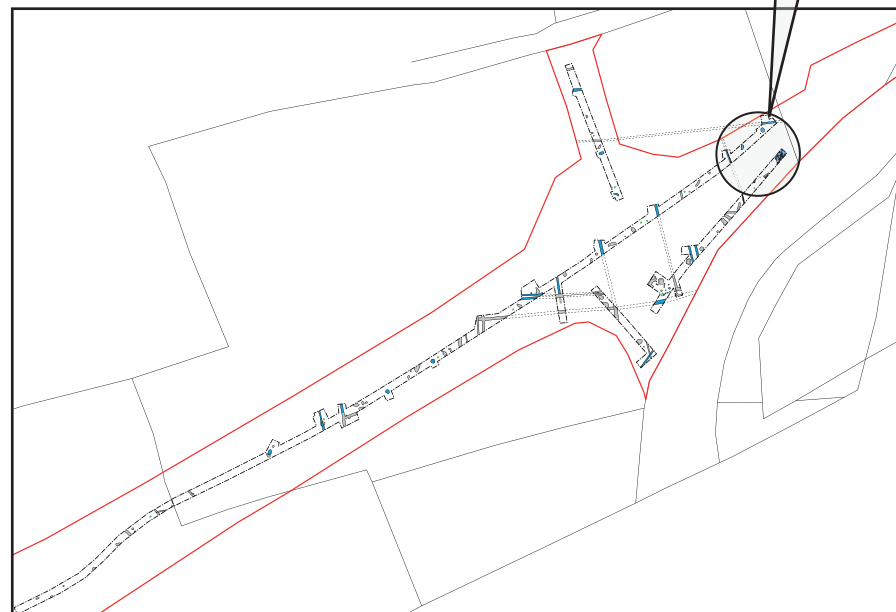
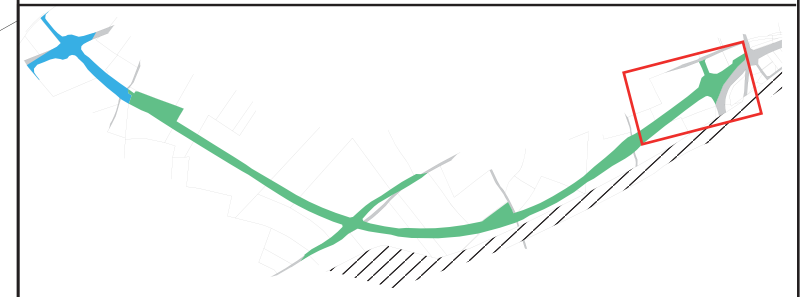
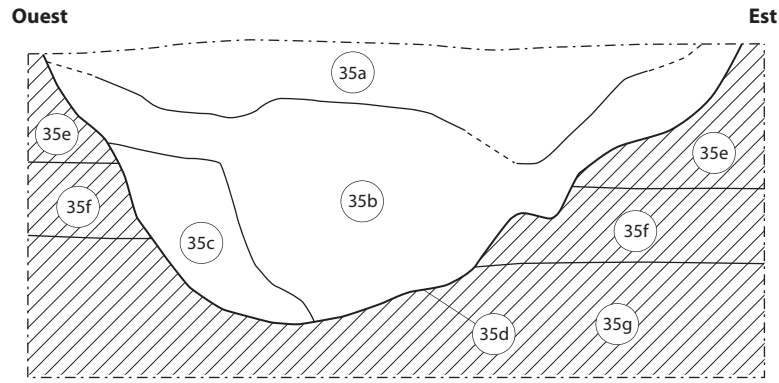

- 35a)** Limon sableux brun gris clair, homogène
= **remblai**
- 35b)** Mélange de limon sableux gris clair et limon argileux brun orangé
= **remblai**
- 35c)** Limon argileux dense brun orangé plus foncé mêlé légèrement à du limon sableux gris clair = **effondrement ou altération de paroi ?**
- 35d)** Creusement
= **fosse 001.035**
- 35e)** Limon argileux brun-orangé, homogène et moyennement compact
= **substrat (horizon B de la pédogénèse holocène)**
- 35f)** Limon argilo-sableux brun-orangé
= **substrat (transition horizons B et C de la pédogénèse holocène)**
- 35g)** Limon sableux brun-jaunâtre
= **substrat (horizon C de la pédogénèse holocène)**

0 50 cm
Relevé L. Bonelli
DAO L. Bouniol - MADE - Mai 2010

AP021 - 001.020

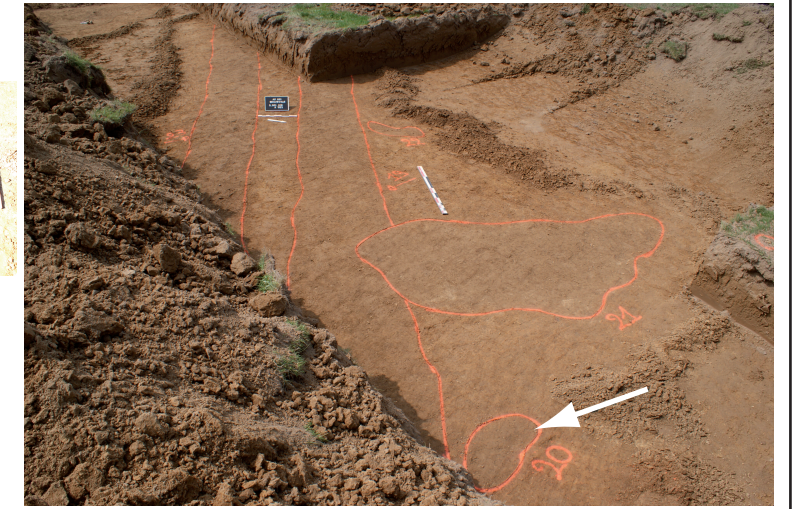
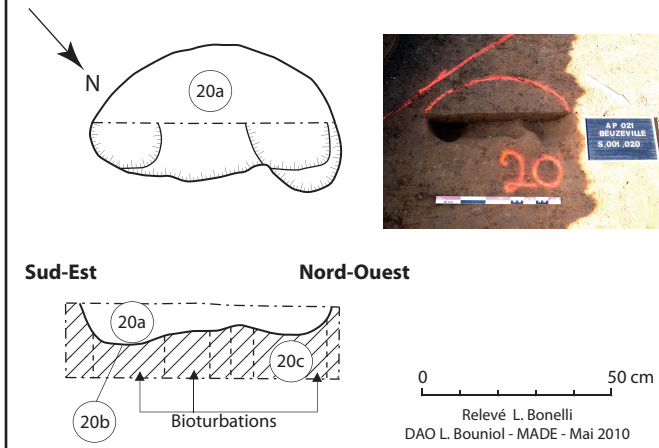

- 20a)** Limon argilo-sableux brun gris avec quelques charbons
= **remblai**
- 20b)** Creusement
= **trou de poteau 001.020**
- 20c)** Limon argileux brun-orangé
= **substrat (horizon B de la pédogénèse holocène)**

0 50 cm
Relevé L. Bonelli
DAO L. Bouniol - MADE - Mai 2010

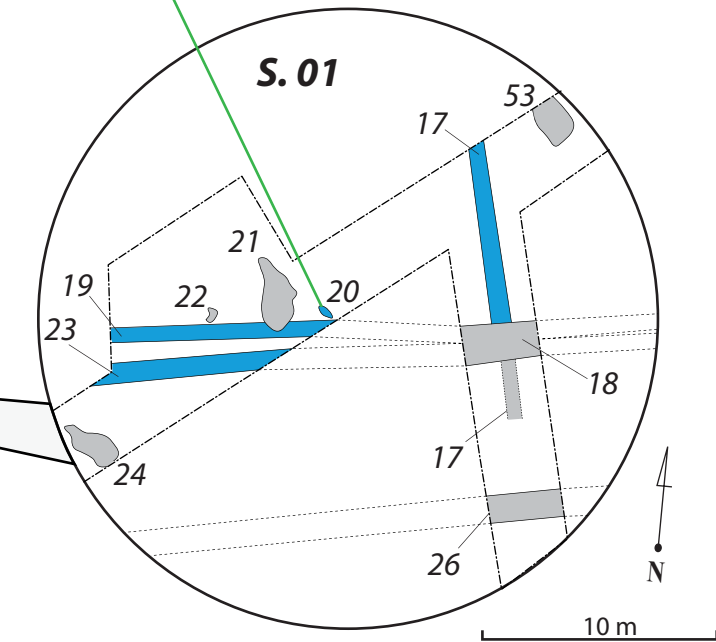
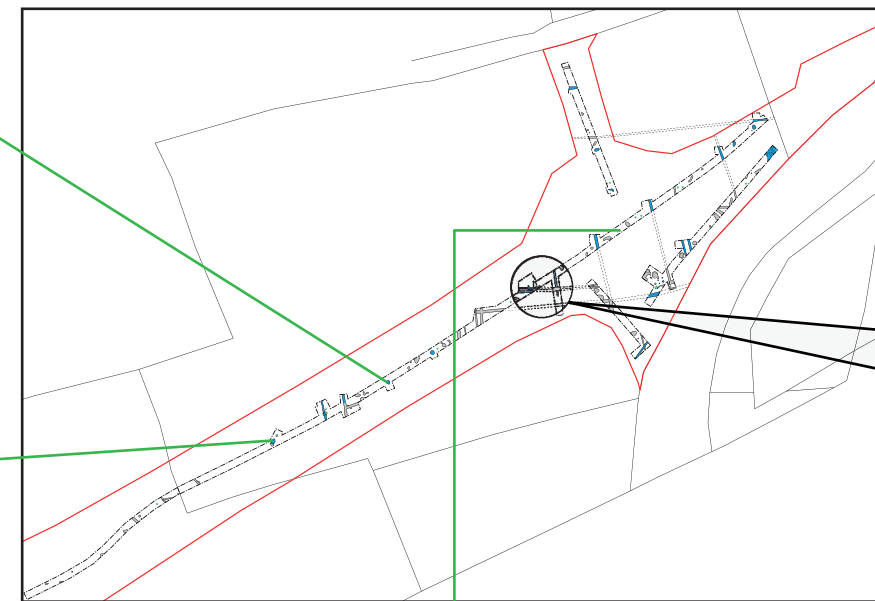

AP021 - 001.040

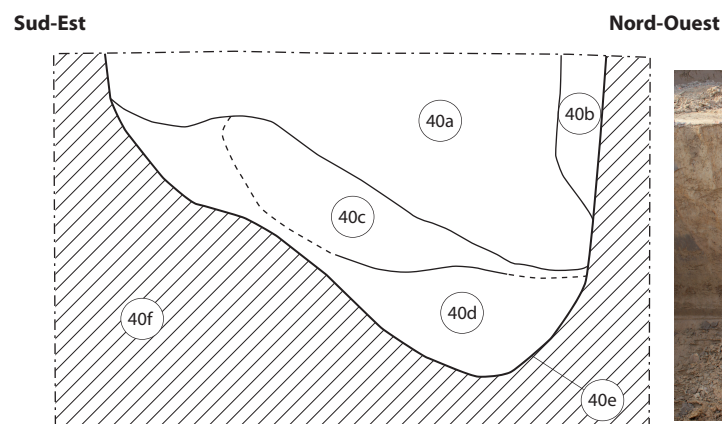

- 40a)** Limon argilo-sableux gris brun foncé avec inclusions de charbon = **remblai**
- 40b)** Interface proche du substrat
= **effondrement de paroi ?**
- 40c)** Limon argileux brun orangé remanié
= **remblai**
- 40d)** Limon argilo-sableux gris brun foncé avec inclusions de charbon = **remblai**
- 40e)** Creusement
= **fosse 001.040**
- 40f)** Limon argileux orangé
= **substrat (horizon B de la pédogénèse holocène)**

0 50 cm
Relevé L. Bonelli
DAO L. Bouniol - MADE - Mai 2010

AP021 - 001.015

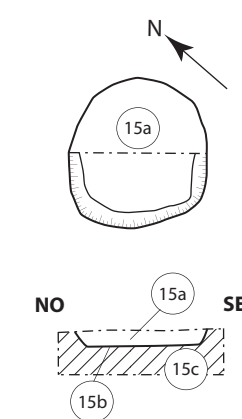

- 14a)** Limon sableux brun gris avec charbons et terre brûlée = **remblai**
- 14b)** Creusement
= **fosse ou trou de poteau 001.015**
- 14c)** Limon argileux brun-orangé
= **substrat (horizon B de la pédogénèse holocène)**

0 50 cm
Relevé L. Bonelli
DAO L. Bouniol - MADE - Mai 2010

PLANCHE VIII - SECTEUR 1
STRUCTURES DIVERSES DU SONDAGE 1

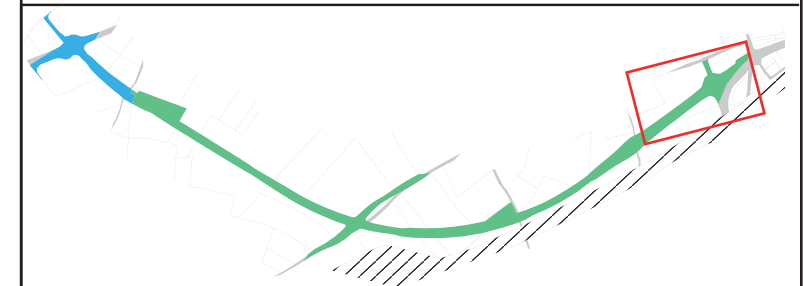

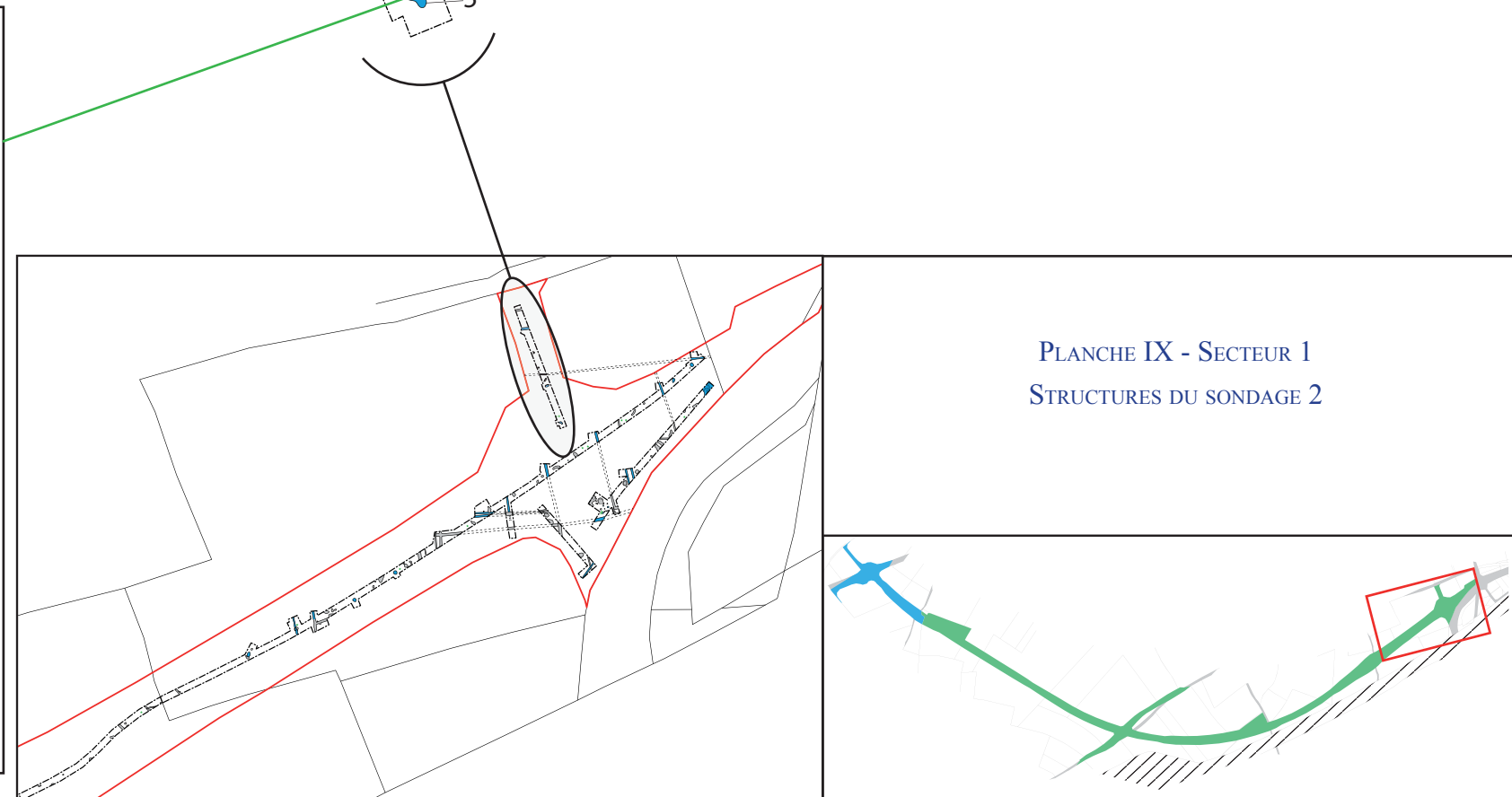
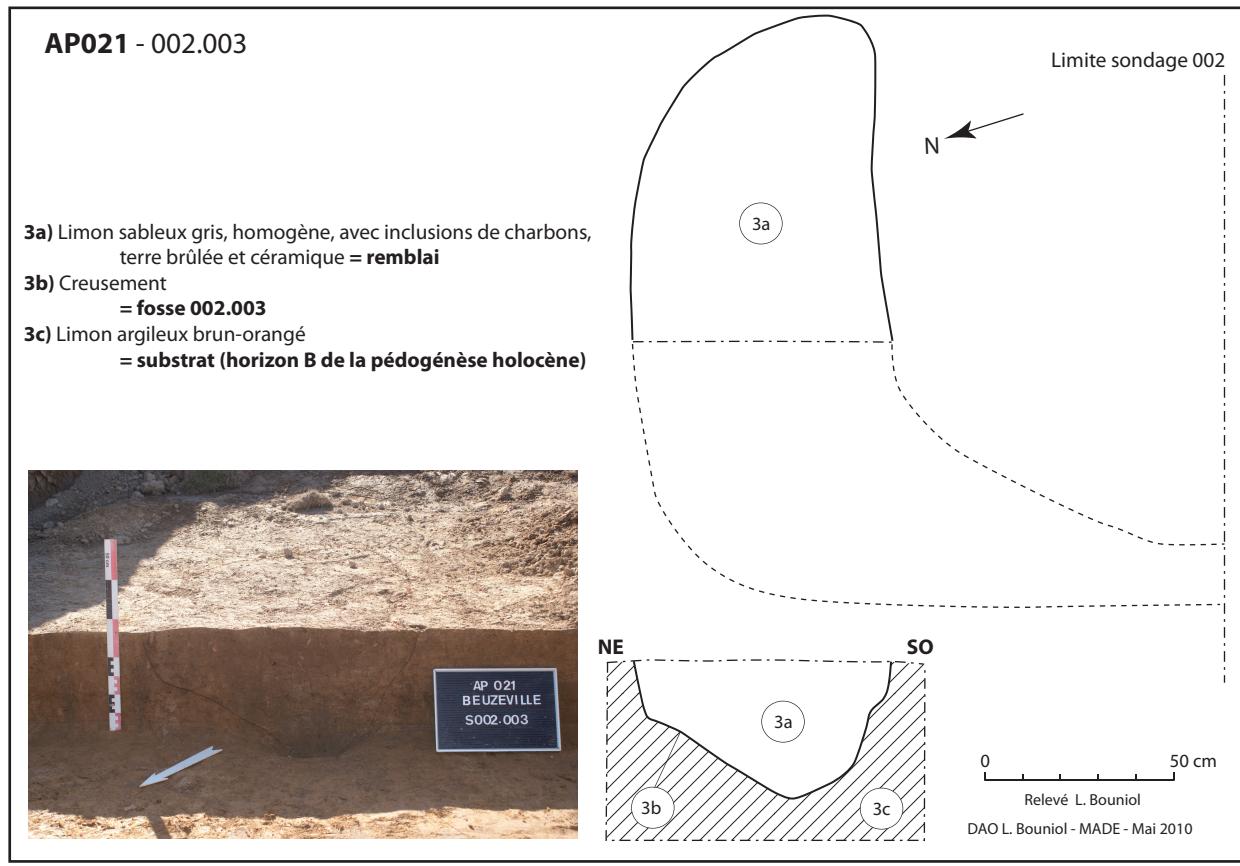
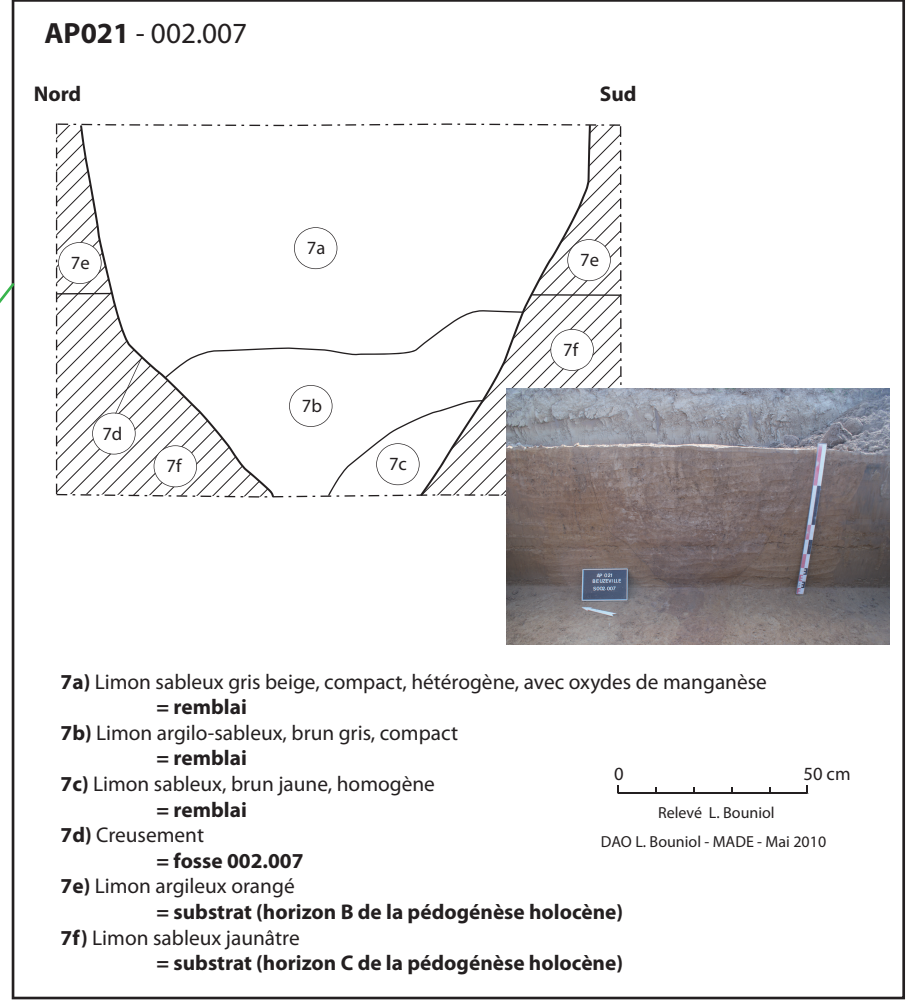
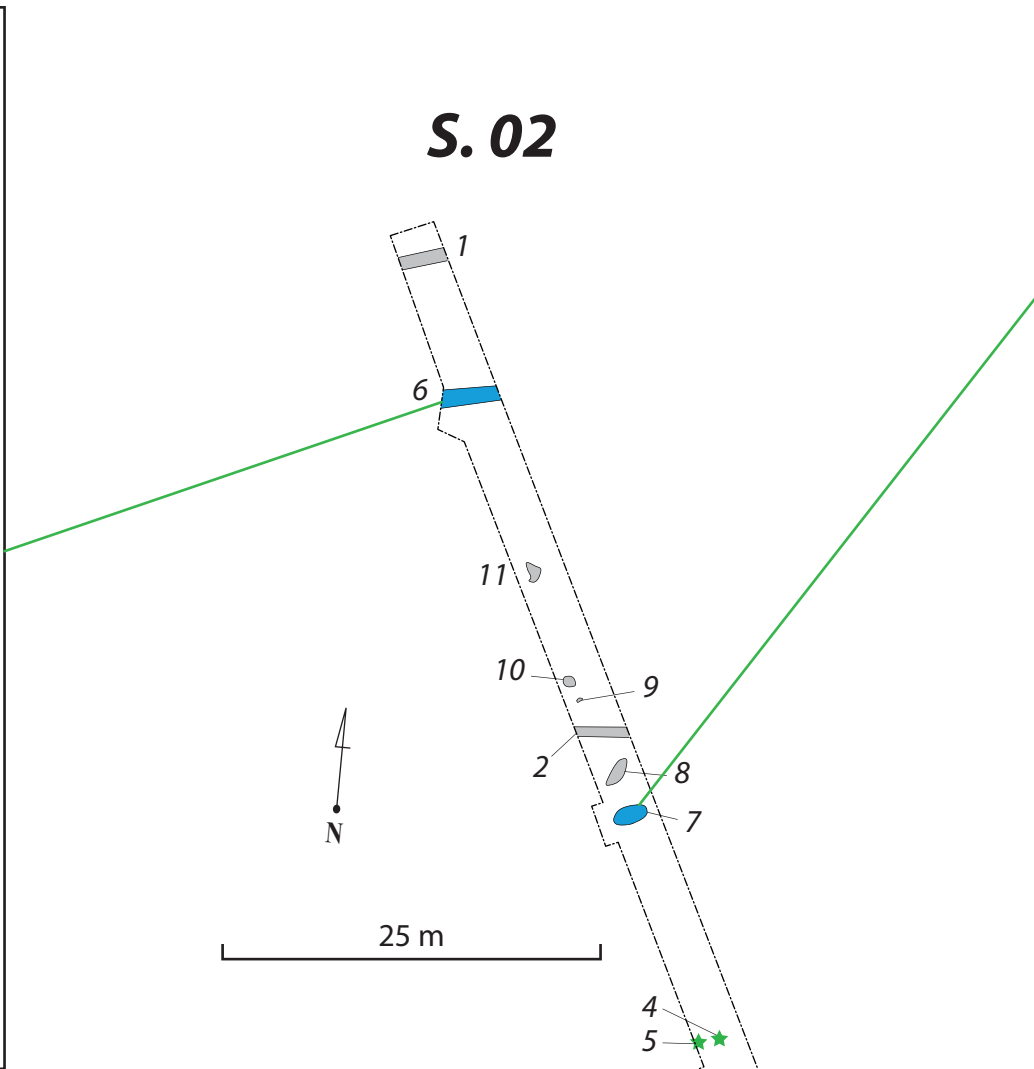
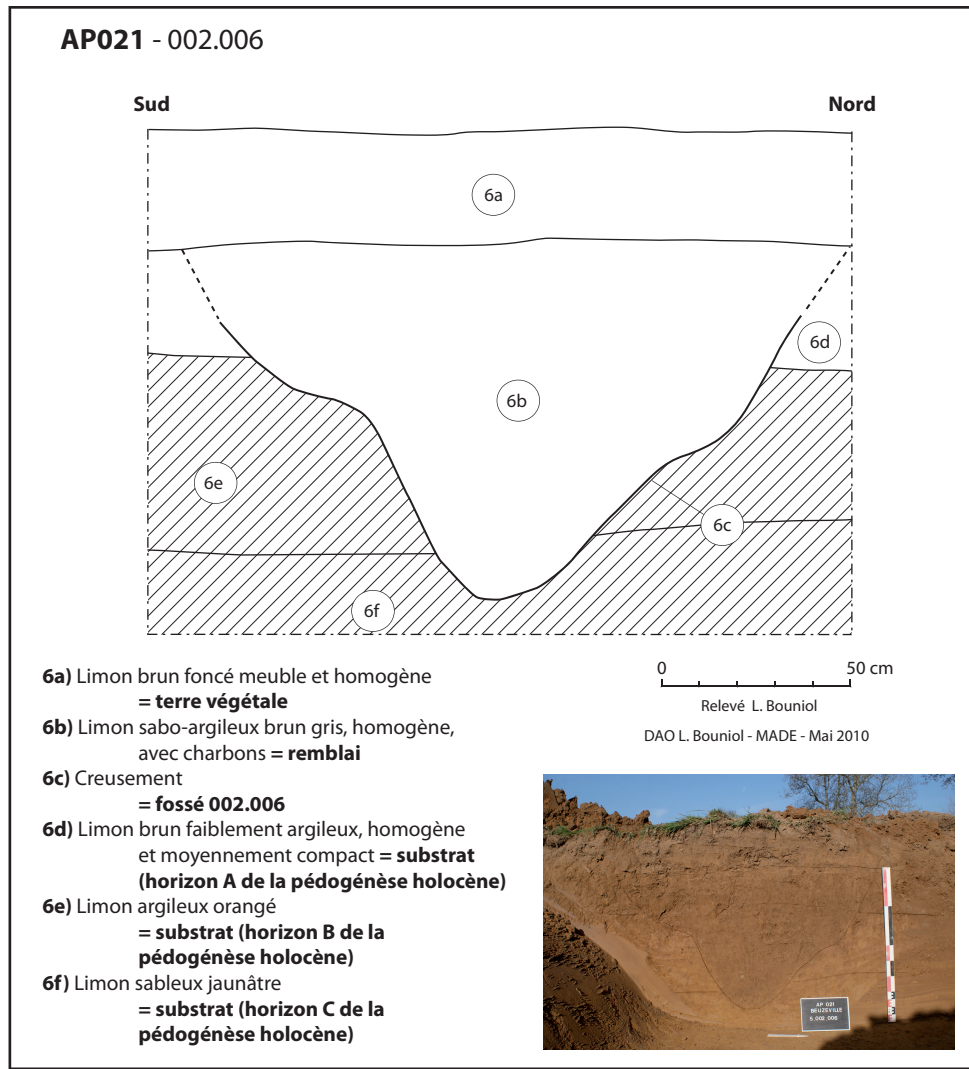

AP021 - 003.001

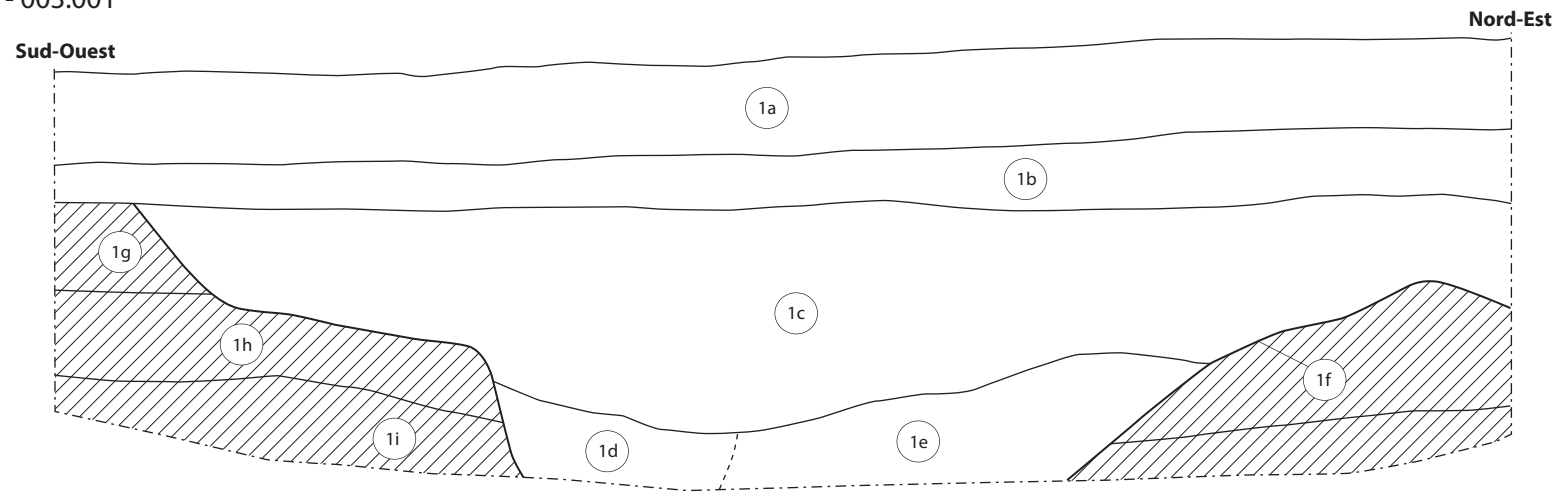

- 1a) Limon brun foncé meuble et homogène
= terre végétale
- 1b) Limon brun peu compact
= semelle de labours ?
- 1c) Limon sableux brun foncé avec inclusions de charbons
= remblai
- 1d) Limon sableux brun foncé, mêlé de limon argileux brun orangé
= remblai
- 1e) Limon argileux brun orangé mêlé d'un peu de limon brun sableux avec inclusions de terre brûlée
= remblai
- 1f) Creusement
= fosse 003.001
- 1g) Limon brun faiblement argileux, homogène et moyennement compact
= substrat (horizon A de la pédogénèse holocène)
- 1h) Limon argileux orangé
= substrat (horizon B de la pédogénèse holocène)
- 1i) Limon sableux jaunâtre
= substrat (placage loessique de l'interglaciaire antérieur ?)



Relevé L. Bonelli
DAO L. Bouniol - MADE - Mai 2010

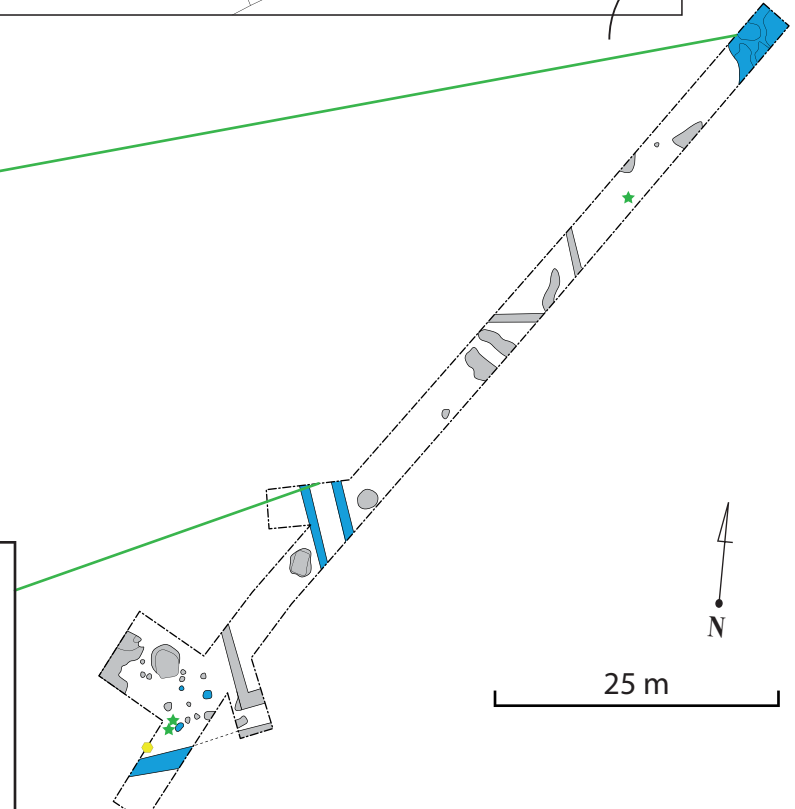
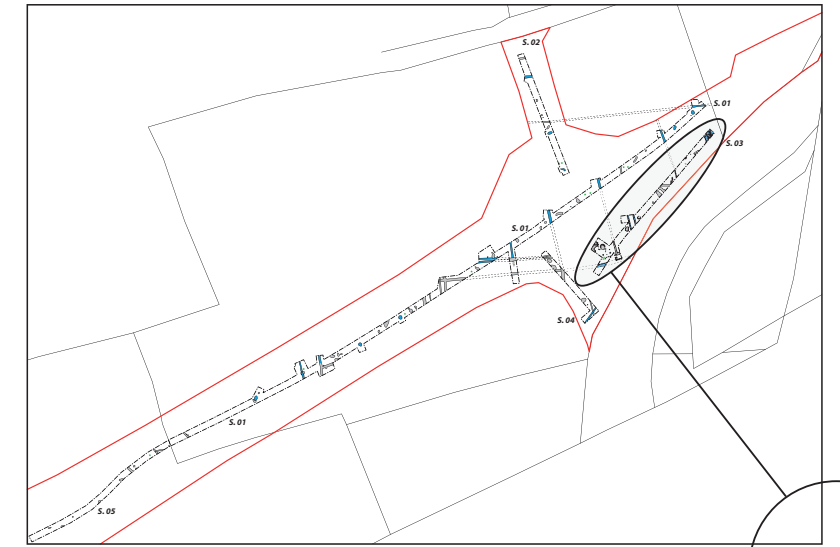

AP021 - 003.008 et 009

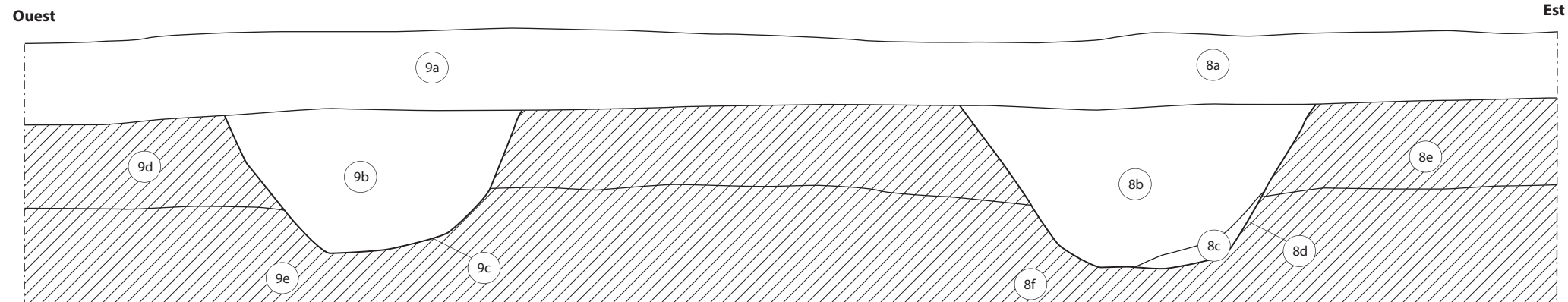

- 9a) Limon brun foncé meuble et homogène
= terre végétale
- 9b) Limon argilo-sableux brun foncé, homogène, compact au fond, présence d'oxydes de manganèse et tâches blanches = remblai
- 9c) Creusement
= fossé 003.009
- 9d) Limon brun faiblement argileux, homogène et moyennement compact
= substrat (horizon A de la pédogénèse holocène)
- 9e) Limon argileux orangé
= substrat (horizon B de la pédogénèse holocène)



Relevé L. Bonelli
DAO L. Bouniol - MADE - Mai 2010

- 8a) Limon brun foncé meuble et homogène
= terre végétale
- 8b) Limon argilo-sableux brun foncé, homogène, compact au fond, présence d'oxydes de manganèse et tâches blanches = remblai
- 8c) Limon argileux brun, homogène, présence de tâches blanches
= remblai
- 8d) Creusement
= fossé 003.008
- 8e) Limon brun faiblement argileux, homogène et moyennement compact
= substrat (horizon A de la pédogénèse holocène)
- 8f) Limon argileux orangé
= substrat (horizon B de la pédogénèse holocène)

PLANCHE X - SECTEUR 1
STRUCTURES DIVERSES DU SONDAGE 3

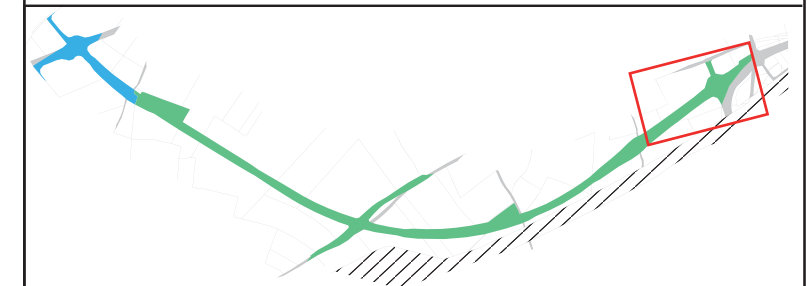

AP021 - 003.024

20a) Limon sableux gris brun foncé, avec inclusions de charbons et de terre brûlée = **remblai**
20b) Creusement = **trou de poteau 003.024**
20c) Limon argileux brun-orangé = **substrat (horizon B de la pédogénèse holocène)**

Nord-Ouest Sud-Est

0 50 cm

Relevé L. Bonelli
DAO L. Bouniol - MADE - Mai 2010



AP021 - 003.014

14a) Limon sableux gris brun foncé, avec inclusions de charbons et de terre brûlée = **remblai**
14b) Creusement = **trou de poteau 003.014**
14c) Limon brun faiblement argileux, homogène et moyennement compact = **substrat (horizon A de la pédogénèse holocène)**
14d) Limon argileux orangé = **substrat (horizon B de la pédogénèse holocène)**

Nord-Ouest Sud-Est

0 50 cm

Relevé L. Bonelli
DAO L. Bouniol - MADE - Mai 2010

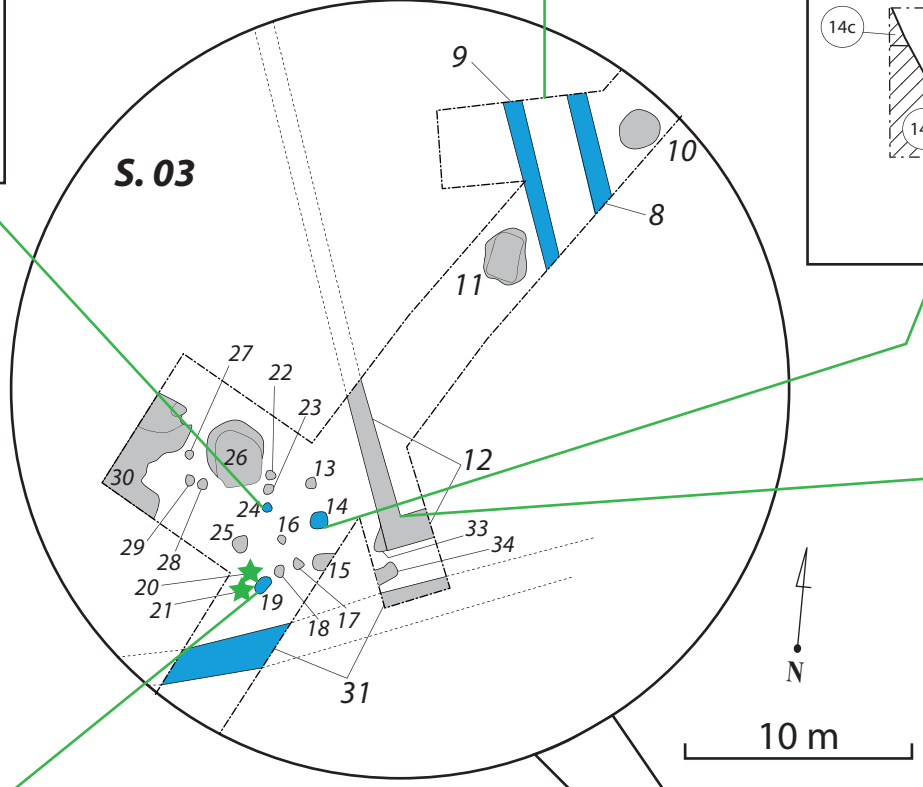

AP021 - 003.019

19a) Limon sableux gris brun foncé, avec charbons, terre brûlée, silex, tuiles = **remblai**
19b) Creusement = **trou de poteau 003.019**
19c) Limon brun faiblement argileux, homogène et moyennement compact = **substrat (horizon A de la pédogénèse holocène)**
19d) Limon argileux orangé = **substrat (horizon B de la pédogénèse holocène)**

Nord-Ouest Sud-Est

0 50 cm

Relevé L. Bonelli
DAO L. Bouniol - MADE - Mai 2010



PLANCHE XI - SECTEUR 1
LES STRUCTURES DE LA ZONE DE FORTE CONCENTRATION
DU SONDAGE 3





PLANCHE XIII - SECTEUR 1
 PLAN PHASÉ DES STRUCTURES MISES AU JOUR
 DANS LES ZONES DE PLUS FORTES DE PLUS FORTE CONCENTRATION

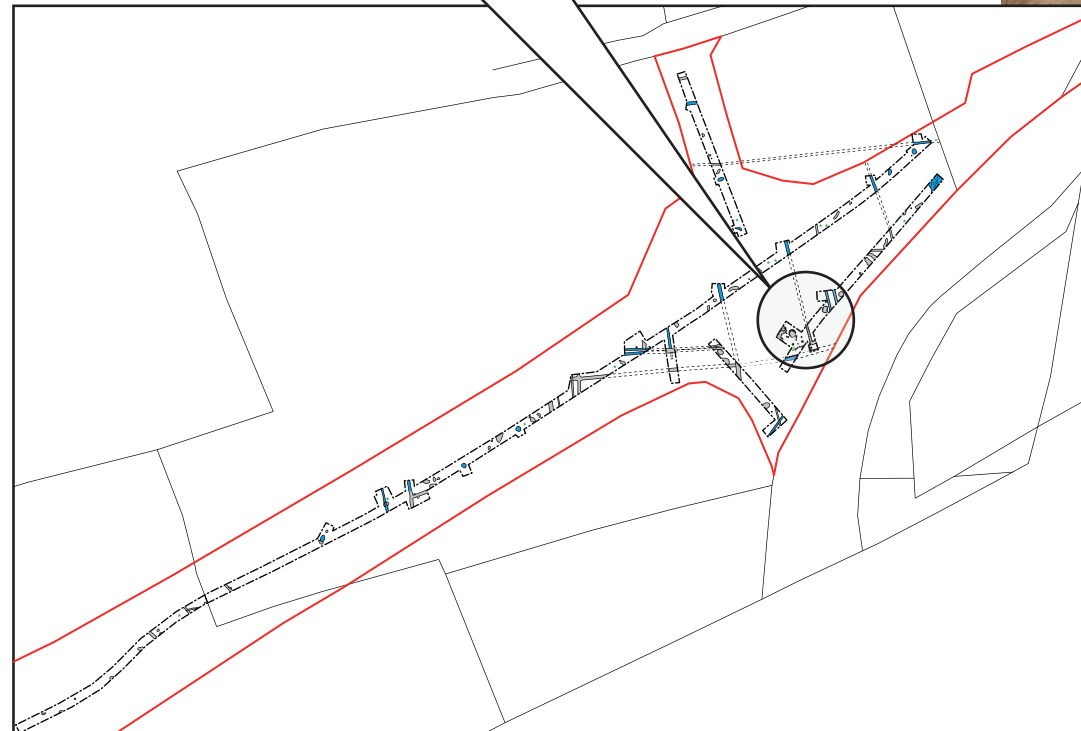
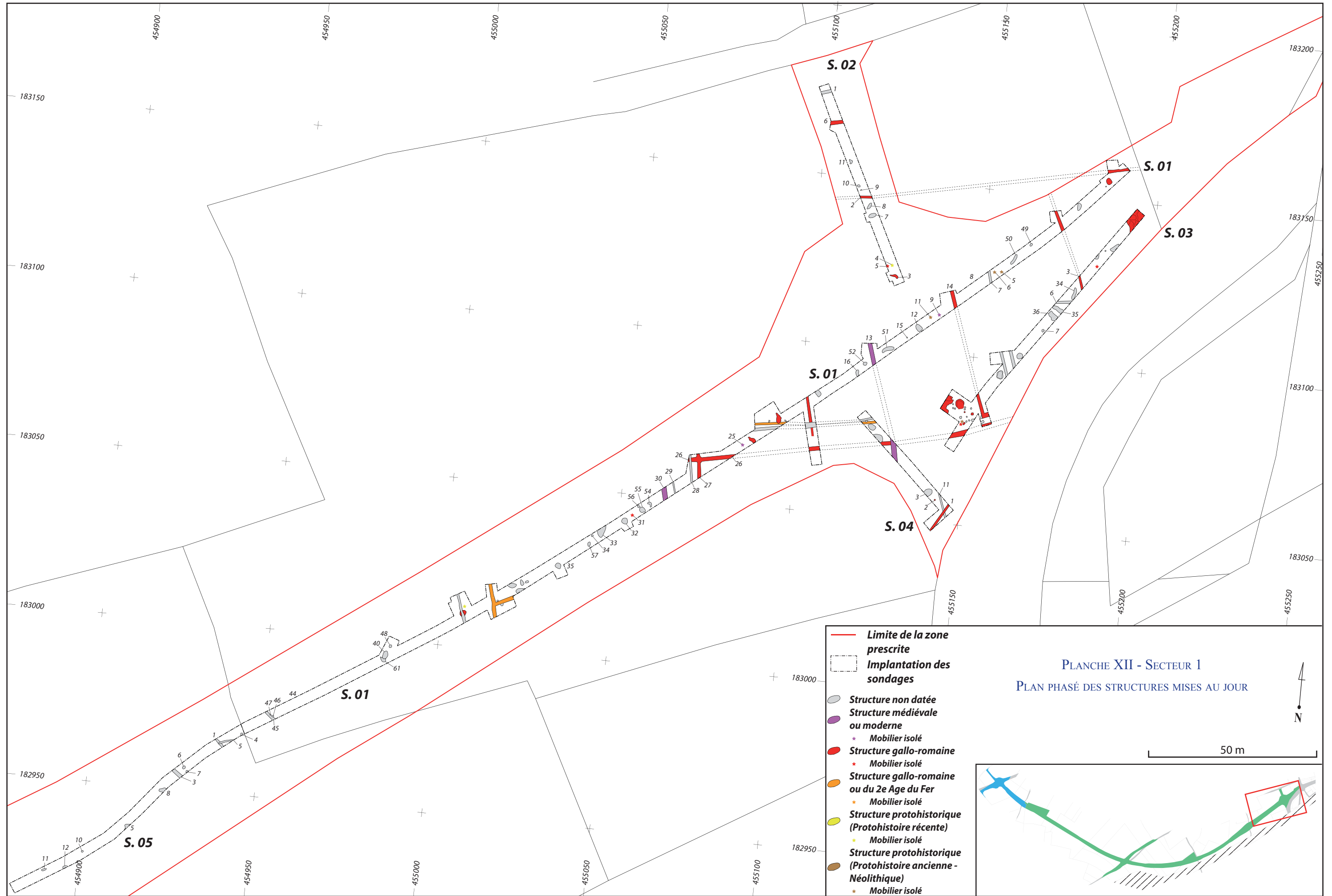
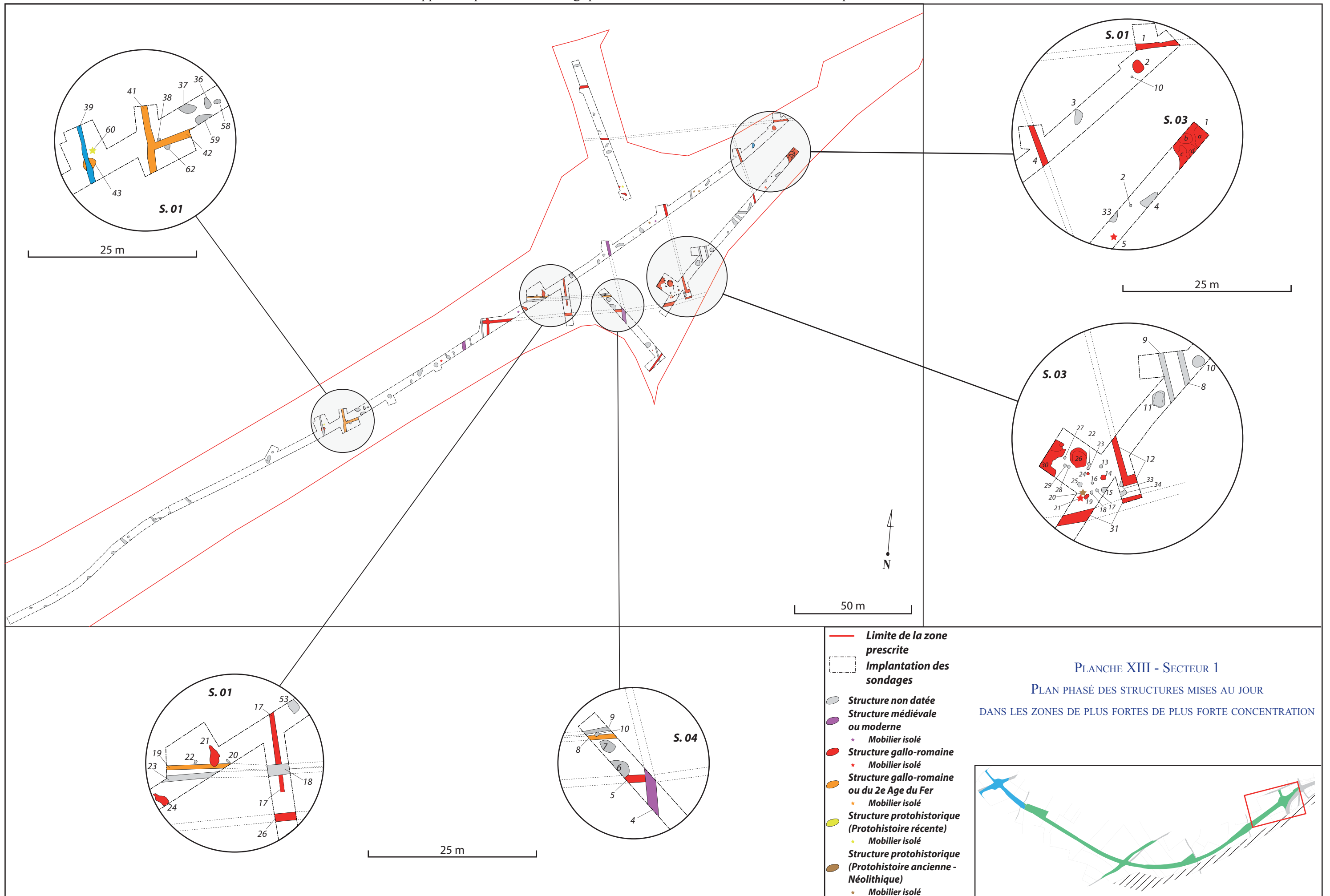