



HAL
open science

Rapport de fin d'opération de diagnostic archéologique. Evreux -Boulevard Pasteur / Rue du théâtre romain

Pierre Wech

► To cite this version:

Pierre Wech. Rapport de fin d'opération de diagnostic archéologique. Evreux -Boulevard Pasteur / Rue du théâtre romain. Mission Archéologique Départementale de l'Eure. 2009. hal-04345786

HAL Id: hal-04345786

<https://hal.science/hal-04345786>

Submitted on 14 Dec 2023

HAL is a multi-disciplinary open access archive for the deposit and dissemination of scientific research documents, whether they are published or not. The documents may come from teaching and research institutions in France or abroad, or from public or private research centers.

L'archive ouverte pluridisciplinaire **HAL**, est destinée au dépôt et à la diffusion de documents scientifiques de niveau recherche, publiés ou non, émanant des établissements d'enseignement et de recherche français ou étrangers, des laboratoires publics ou privés.

Copyright

Mission archéologique départementale de l'Eure

**RAPPORT DE FIN D'OPÉRATION
DE DIAGNOSTIC ARCHÉOLOGIQUE**

**Evreux
Boulevard Pasteur / Rue du théâtre romain**

Par Pierre Wech

Avec la collaboration de Sébastien Cormier et Stéphanie Zeller



Table des matières

1. INTRODUCTION	7
<u>1.1. MOTIFS DE L'INTERVENTION</u>	7
<i>1.1.1. Présentation</i>	7
<i>1.1.2. Cadre géographique, géologique et topographique</i>	7
<i>1.1.3. Contexte historique et archéologique</i>	8
<u>1.2. NATURE DE L'INTERVENTION</u>	10
<i>1.2.1. Méthodologie de l'opération</i>	10
Moyens techniques et humains	10
Système d'enregistrement des données	10
<i>1.2.2. Nature des travaux effectués</i>	10
2. RESULTATS SIGNIFICATIFS	13
<u>2.1. RÉPARTITION PAR SONDAGE</u>	13
<i>2.1.1. Sondage 01</i>	13
<i>2.1.2. Sondage 02</i>	15
<i>2.1.3. Hors sondage</i>	16
<u>2.2. RÉPARTITION CHRONOLOGIQUE</u>	16
3. BILAN DU DIAGNOSTIC ARCHEOLOGIQUE	17
4. BIBLIOGRAPHIE	18
5. INVENTAIRES, PLANCHES ET PHOTOGRAPHIES DES VESTIGES	19
<u>5.1. PLANS GÉNÉRAUX</u>	19
<u>5.2. INVENTAIRE DES US PAR SONDAGE</u>	21
<u>5.4. INVENTAIRE DES PHOTOGRAPHIES DES VESTIGES PAR SONDAGE</u>	22
6. INVENTAIRES DU MATERIEL ARCHEOLOGIQUE	23
<u>6.1. PAR NUMÉRO D'INVENTAIRE</u>	24
<u>6.2. PAR MATÉRIAU-FONCTION-DESTINATION-TYPE-IDENTIFICATION</u>	24

Fiche signalétique (1)

Volume 1

Auteur :	Pierre WECH (dir.)
Titre :	Evreux
Sous-titre :	Boulevard Pasteur / Rue du théâtre romain
Nombre de pages :	24
Nombre d'illustrations :	10
Nombre de tableaux :	1
Nombre de planches :	1

Résumé :

La prescription de diagnostic a porté sur une parcelle d'une surface de 1416 m² au coeur de l'agglomération actuelle d'Evreux et dans l'emprise supposée de la ville antique. La parcelle concernée se trouve à 100 m au nord-est du théâtre et à 200 m à l'est des thermes antiques. Le diagnostic s'est révélé négatif, l'ensemble de la zone ayant été décaissé puis remblayé durant l'époque moderne ou contemporaine.

Fiche signalétique (2)

Situation de l'intervention archéologique

Département : Eure (27) *Arrondissement :* Evreux
Commune(s) : Evreux *Canton :* Evreux est
Lieu-dit : Boulevard Pasteur
Rue du théâtre romain

Références cadastrales : XN 164 - 107 - 108

Coordonnées Lambert : X ouest = 513.765 X est = 513.805
Y nord = 1147.910 Y sud = 1147.870

Emprise du projet : 1416 m² (0.14 ha)
Occupation du sol : habitation, allées, herbage et jardin

Références administratives

Projet : Construction d'un établissement d'accueil spécialisé pour adultes
Aménageur : Association Marie-Hélène
Arrêté de prescription : AD/2009/39
Date de réception de la prescription : 28 juillet 2009
Date d'engagement de la Mission archéologique départementale : 14 août 2009
Date d'attribution du diagnostic : 20 août 2009
Dates d'intervention du : 21 septembre 2009 *au :* 21 septembre 2009
Opérateur : Mission archéologique départementale de l'Eure
Site archéologique de *Gisacum*
8, rue des thermes - 27930 Le Vieil-Evreux
Tél. : 02.32.31.94.78 - Fax : 02.32.29.86.56
Courriel : laurent.guyard@cg27.fr
ou : marion.berranger@cg27.fr
ou : pierre.wech@cg27.fr

Résultats significatifs

Programme : MOD, CONTEMPORAIN
Chronologie : céramique, terres cuites architecturales, plastique, barbelé, ...
Éléments de datation : époque moderne, époque contemporaine
Précisions chronologiques : terrain décaissé, remblais
Mots-clefs :
Lieu de dépôt du matériel archéologique : Mission archéologique départementale de l'Eure
8, rue des thermes - 27930 Le Vieil-Evreux
02.32.31.96.70

Générique de l'opération

Intervenants administratifs

Conseil général de l'Eure

Dominique SOULIER (Directeur général des services)
Christian CHERMEUX (Délégué à l'animation, Directeur de la culture)
Laurent GUYARD (Responsable de la MADE)
Marion BERRANGER (adjointe au responsable de la MADE)
Claire GROUT (Secrétaire comptable, MADE)

Ministère de la Culture, DRAC Haute-Normandie, Service régional de l'archéologie

Thierry BONIN (Conservateur régional de l'archéologie)
Florence CARRE (Ingénieur d'études)

Intervenants scientifiques

Direction scientifique

Pierre WECH (MADE) : suivi de terrain, lever topographique, DAO, classement des photographies, saisie informatique, inventaires des données, rapport de fin d'opération

Equipe de fouille professionnelle

Stéphanie ZELLER (MADE) : suivi de terrain, lever topographique, photographies et relevés de terrain, inventaire des données et saisie informatique
Sébastien CORMIER (MADE) : gestion du matériel archéologique, inventaire des données et saisie informatique

Intervenants techniques

Terrassements : société Drouet - Jérôme Coupé (conducteur)

Topographie : MADE - Pierre Wech et Stéphanie Zeller

Table des figures

Figure 1 - Situation de l'intervention dans le département de l'Eure	6
Figure 2 - Localisation de l'opération dans la ville d'Evreux	6
Figure 3 - Plan du projet d'aménagement	7
Figure 4 - Localisation de l'intervention dans son contexte géologique	8
Figure 5 - Localisation des parcelles diagnostiquées dans leur contexte archéologique, sur fond cadastral actuel ..	9
Figure 6 - La stratigraphie du sondage 1	11
Figure 7 - Le matériel significatif du sondage 1	12
Figure 8 - Vue d'ensemble du sondage 1 depuis le sud-est	13
Figure 9 - La stratigraphie du sondage 2	14
Figure 10 - Vue d'ensemble du sondage 2 depuis le sud-est	15

Table des tableaux

Tableau 1 - Linéaires et surfaces	10
---	----

Table des planches

Planche 1 - Plan des parcelles diagnostiquées dans leur état actuel, avec indications altimétriques, localisation des sondages et de l'emprise du projet d'aménagement	20
--	----

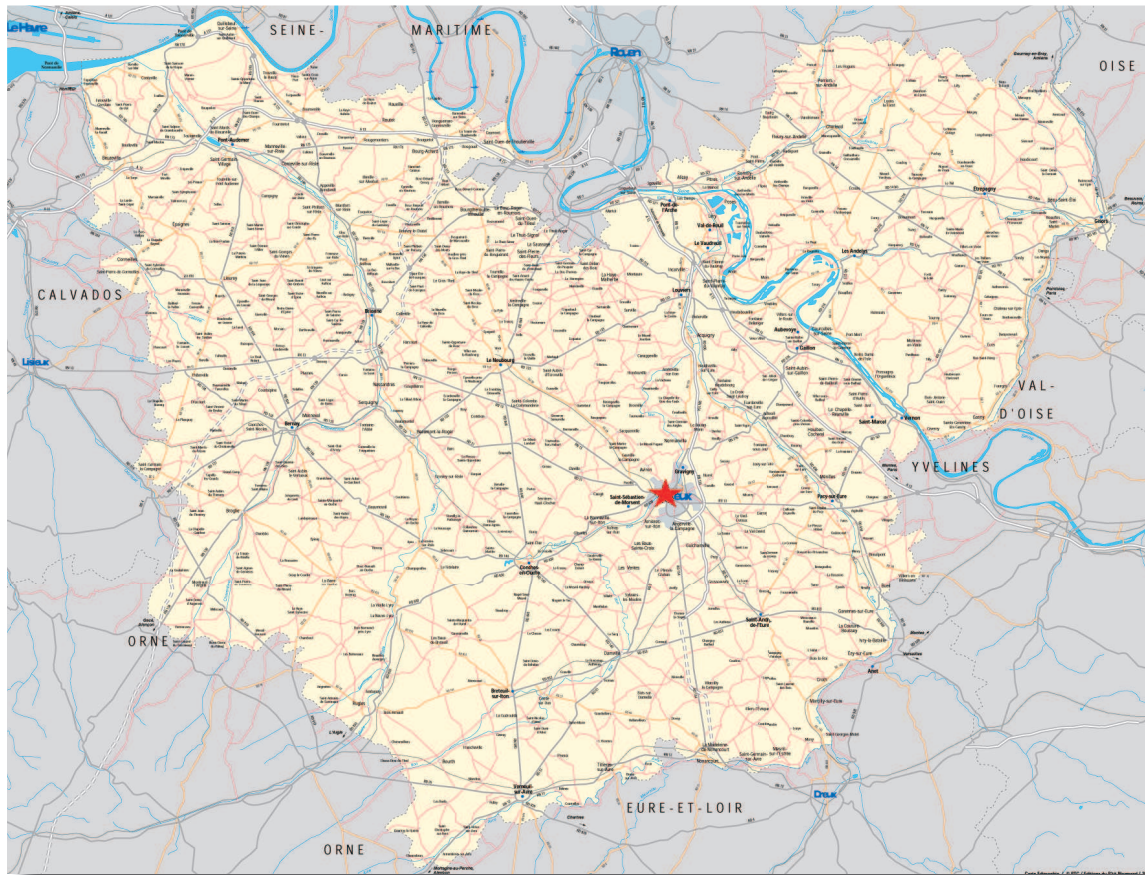

Figure 1 - Situation de l'intervention
dans le département de l'Eure

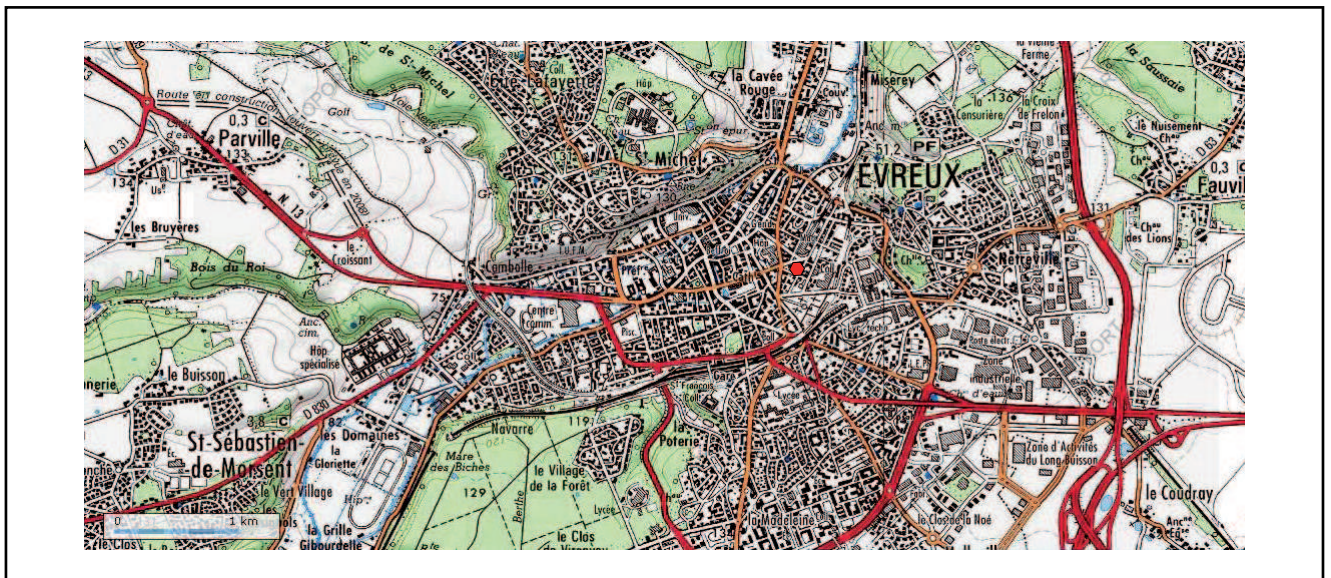

Figure 2 - Localisation de l'opération dans la ville d'Evreux
(fond IGN 1/25000°)

1. INTRODUCTION

1.1. MOTIFS DE L'INTERVENTION

1.1.1. Présentation

L'émission de la prescription de diagnostic archéologique fait suite à un projet de construction d'un centre d'accueil spécialisé pour adulte, à Evreux, dans le département de l'Eure (fig. 1 à 3). La prescription ne concerne que les parcelles directement menacée par le projet d'extension des bâtiments.

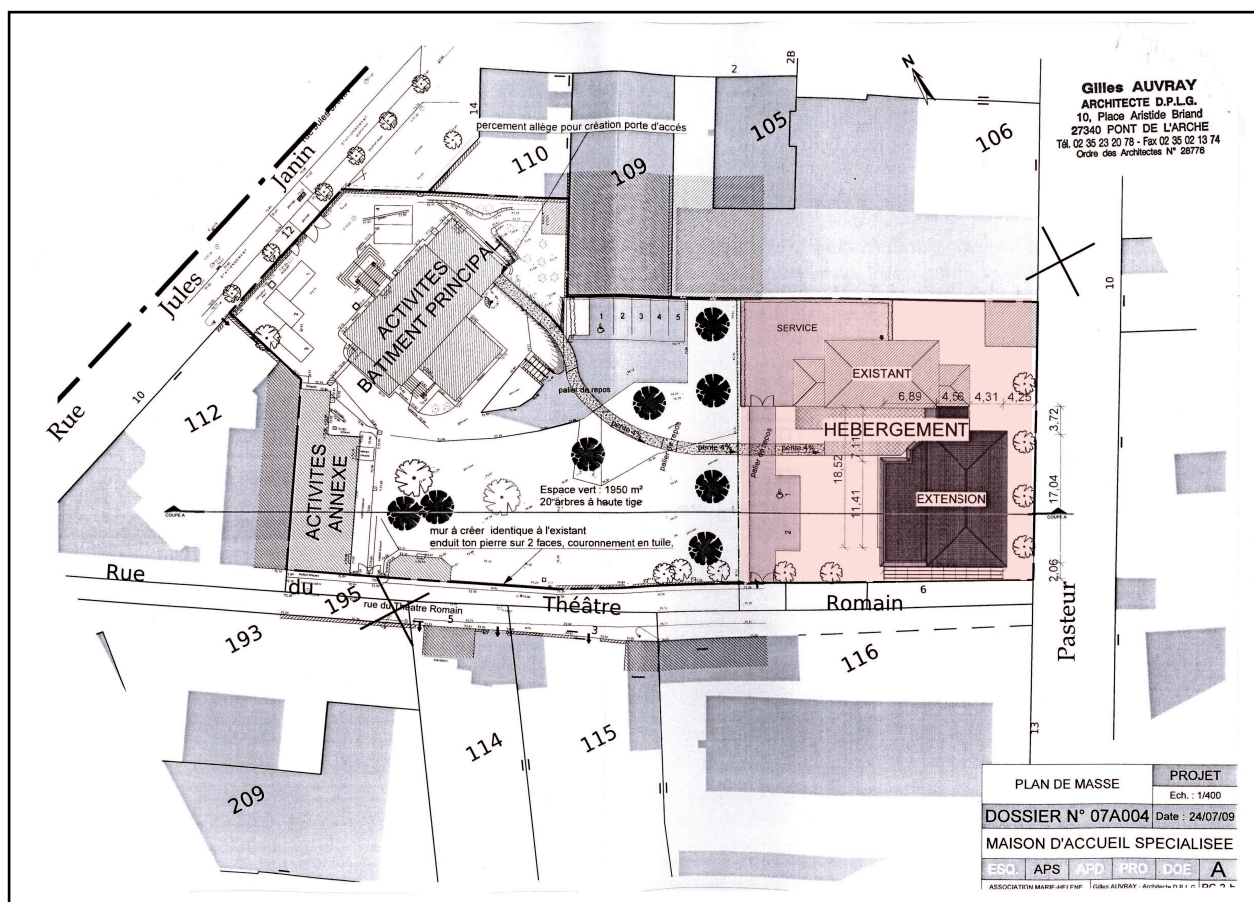

Figure 3 - Plan du projet d'aménagement. En rosé : les parcelles à diagnostiquer

1.1.2. Cadre géographique, géologique et topographique

Les terrains prescrits se trouvent en bas de coteau de la vallée de l'Iton, en rive droite, à une altitude moyenne de 75 à 76 m NGF. Il s'agit d'une parcelle pourvue d'une habitation et dont le terrain se présente comme un jardin, avec un pendage peu marqué du sud-est vers le nord-ouest (**planche 1**).

L'examen de la carte géologique au 1/50 000^e des lieux nous apprend que le substrat géologique se présente ici comme des formations superficielles quaternaires : alluvions modernes (Fz) recouvrant des alluvions plus anciennes (Fy) (**fig. 4**). La notice de la carte géologique au 1/50 000^e les décrit ainsi (extrait de la *Notice de la carte géologique 1/50 000^e d'Evreux - 1977 - BRGM - Service géologique national, p. 10*) :

- Fy : alluvions anciennes de moyen et bas niveau (10 à 30 m). Elles forment soit des terrasses, soit des glaciais alluviaux (surface topographique en pente douce). D'une épaisseur variant entre 5 et 10 m, les alluvions anciennes sont constituées par une alternance de lits de silex et de lits sableux plus ou moins rubéfiés. Elles sont encore activement exploitées, aussi bien dans la vallée de l'Eure (terrasse au-dessus de Jouy-sur-Eure, Authouillet) que dans la vallée de l'Iton (Gravigny).

- Fz : alluvions modernes. Elles sont importantes dans les vallées de l'Eure et de l'Iton. De texture limono-argileuse, les alluvions modernes renferment toutefois de nombreux silex provenant des formations résiduelles ou des colluvions de pente à silex intercalés avec des lits siliceux où l'on reconnaît encore les gros grains de quartz des Sables de Lozère. Peu épaisses (environ 1 m), sauf dans les lobes convexes des méandres, elles reposent sur les alluvions grossières Fy. Dans la vallée du ru de Saint-Ouen au Nord de la Chapelle-Réanville, les alluvions modernes comprennent des tourbes, notamment dans les zones de sources issues du Sparnacien.

Les sondages pratiqués lors de notre intervention ont confirmé, comme nous le verrons plus bas, la nature de ce substrat en révélant partout des formations de grave sableuse orangée, plus ou moins grossière, dont l'épaisseur n'a nulle part été testée.



Figure 4 - Localisation de l'intervention dans son contexte géologique

1.1.3. Contexte historique et archéologique

Evreux à travers les époques

La commune d'Evreux est bien connue pour son passé antique et médiéval. Nichée au creux de la vallée de l'Iton, l'agglomération se trouve à la croisée de nombreux axes de circulation terrestres, reliant notamment Paris à Lisieux ou encore Chartres à Rouen (Cliquet 1993, p. 128). Alors que ses origines protohistoriques restent aujourd'hui mal connues, pour ne pas dire inconnues, Evreux devint, à l'époque gallo-romaine, le chef-lieu de la cité des *Aulerci Eburovici* sous le nom de *Mediolanum Aulercorum* (Hartz 2007, pp. 39 - 41).

La ville connut son apogée au II^e siècle de notre ère, atteignant alors son extension maximale, avant de décliner et de se rétracter, comme bon nombre d'agglomérations gauloises, dans le courant du III^e siècle (Cliquet 1993, p. 125). Peu de données nous permettent d'appréhender la ville de l'Antiquité tardive et du Haut Moyen-Age : devenue siège d'un évêché au IV^e siècle, elle conserva toujours une importance régionale certaine, puisque résidence des comtes éponymes à partir de 989. De nos jours, Evreux est la préfecture du département de l'Eure.

Contexte archéologique

Les parcelles sont situées à l'est de la ville, en dehors des enceintes tardo-antiques et médiévales, mais en limite de l'emprise supposée de la ville du Haut-Empire (**fig. 5**), dont certains éléments ont été révélés lors de fouilles passées (petits habitats, fours de potier, ...)¹. A proximité ont en outre été découverts trois monuments publics importants : des thermes², un théâtre³ et un sanctuaire péri-urbain⁴.

- 1 Guillot 2000.
- 2 Aupert 1997.
- 3 Cliquet 1993, pp. 131 - 132.
- 4 Guillot, Millard 1995 et Hartz 2007, p. 43.

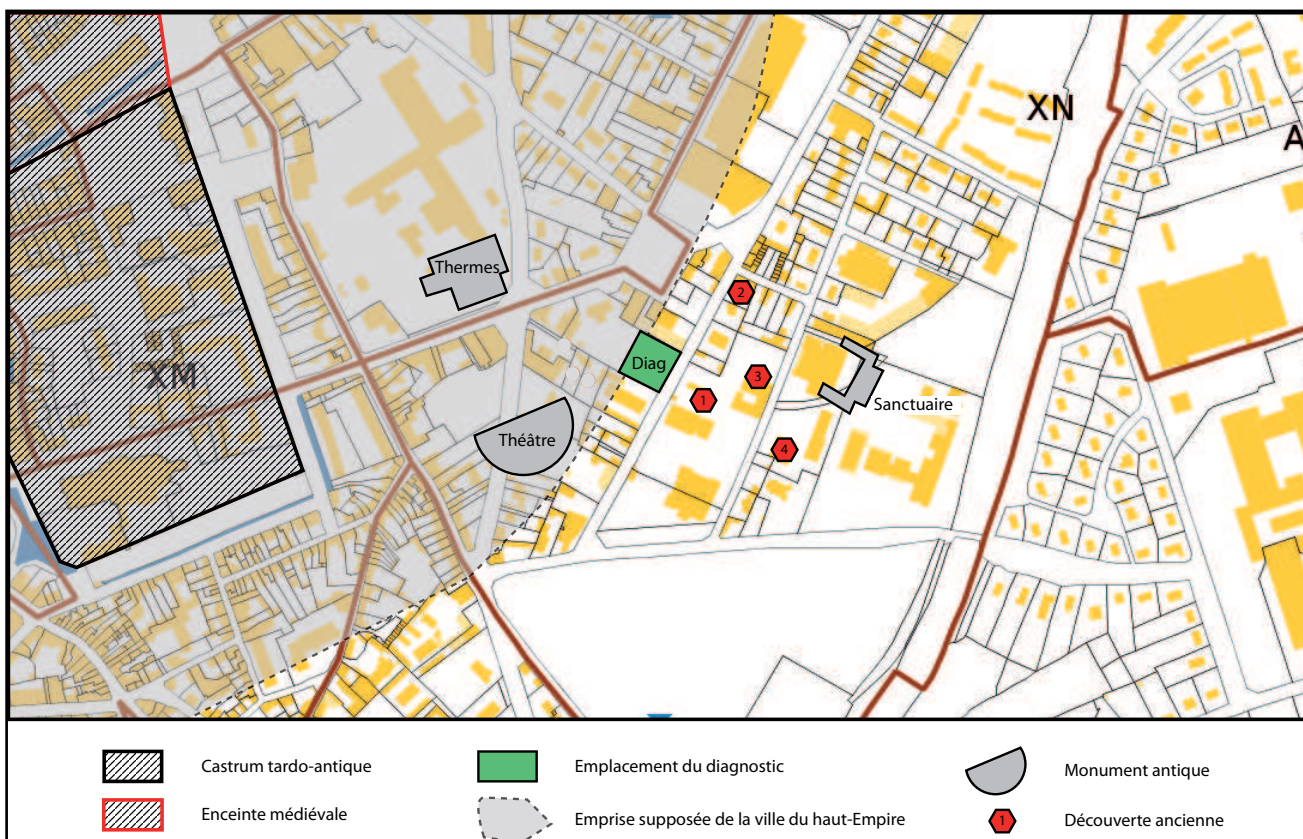

Figure 5 - Localisation des parcelles diagnostiquées dans leur contexte archéologique, sur fond cadastral actuel

A proximité immédiate de la parcelle diagnostiquée, les découvertes anciennes avaient révélé dans cette zone l'existence d'un environnement semi-rural, probablement près voie, et peut-être aussi d'une nécropole⁵, dans un secteur où les dépotoirs semblent importants. En effet, J. Mathière signalait en 1925 la découverte d'une fosse «destinée à recevoir les débris et les ordures» (**fig. 5**, n° 1)⁶. Par la suite, dans les années 1990, plusieurs diagnostics archéologiques ont permis de confirmer l'existence d'importantes zones d'épandage et de culture dans ce secteur (**fig. 5**, n° 2 à 4)⁷.

Cette position privilégiée laissait donc supposer la présence de vestiges d'occupation antique, malgré le résultat négatif d'un diagnostic effectué en 2000 dans la parcelle située immédiatement à l'ouest de notre intervention⁸.

5 Guillot, Millard 1995, p. 3.

6 Mathière 1925, p. 125.

7 Guillot, Millard 1995, p. 3

8 Guillot 2000.

1.2. NATURE DE L'INTERVENTION

1.2.1. Méthodologie de l'opération

Moyens techniques et humains

Les travaux ont été réalisés à l'aide d'une pelle mécanique à pneus, équipée d'un godet de curage de 2,1 m de largeur, travaillant en rétro. Les terrassements ont été réalisés par Jérôme Coupé pour la société Drouet.

L'intervention a mobilisé une équipe de deux archéologues de la MADE pendant une journée, afin de suivre les terrassements, prélever le matériel et repérer les vestiges.

Les levés topographiques ont été réalisés par les archéologues de la MADE afin de réaliser un plan des sondages et des structures mises au jour.

Système d'enregistrement des données

Les données ont été enregistrées selon les principes mis en place au sein de la MADE. Le numéro d'opération, AP-023 (opération d'Archéologie Préventive n° 23), figure avant tout numéro d'US (unité stratigraphique ou spatiale), lieu de découverte d'une structure ou d'un objet isolé.

Le numéro d'US est formé d'un premier numéro de localisation à trois chiffres, suivi par un numéro d'ordre d'enregistrement à trois chiffres. Le numéro de localisation correspond au numéro de sondage (équivalent au numéro de zones et secteurs de la MADE), numérotés de 001 à 002. Le numéro d'ordre figurant ensuite, après le point séparateur, correspond à la numérotation des structures, US ou artefacts dans l'ordre de découverte ou d'enregistrement sur le terrain, au fur-et-à-mesure de la progression du diagnostic.

Le matériel archéologique, de même que les structures identifiées, a été localisé longitudinalement par rapport à l'amorce de chaque sondage, puis pointé en altitude relative par rapport au niveau du sol actuel, au fur-et-à-mesure des passes de la pelle mécanique.

1.2.2. Nature des travaux effectués

Le diagnostic n'a concerné que l'emprise de la surface définie pour l'aménagement au sein de la parcelle de 1416 m², soit seulement 285 m². Cette superficie ne s'est révélée que partiellement accessible, en raison de la présence d'arbres qui, en accord avec les propriétaires des lieux, devaient être préservés (**planche 1**).

Conformément aux prescriptions du SRA, des tranchées ont été réalisées sur l'ensemble des terrains libres à l'emplacement des futures constructions, de telle sorte que la totalité puisse être appréhendée. Deux tranchées d'orientation nord-ouest / sud-est ont été réalisées. Leur longueur cumulée est d'environ 33 m, ce qui représente une ouverture de près de 70 m², soit seulement 5 % de la surface prescrite (**tableau 1**) et près de 25 % de la surface des futures constructions.

Le substrat a systématiquement été recherché et dégagé sur l'ensemble des surfaces ouvertes. La profondeur du sondage 1 était décroissante d'est en ouest, de 1,6 à 1,1 m, selon l'épaisseur des niveaux recouvrant le substrat. Le sondage 2, quant à lui, a conservé une profondeur constante de 1,2 m.

N° sondage	Longueur sondée (en mètre)	Surface sondée avec les élargissements ponctuels (en m ²)
1	18	38
2	15	32
		Total = 70 m² soit 5 % de la surface prescrite

Tableau 1 - Linéaires et surfaces

**AP023 Evreux / Boulevard Pasteur
 001.001 (log)**

- 1a** = limon brun foncé meuble et homogène = **terre végétale**
- 1b** = sédiment limono-sableux à sableux, orangé et très hétérogène, mêlé à du tout-venant et des matériaux divers = **remblai**
- 1c** = couche de sablon orangé peu compact et homogène = **remblai**
- 1d** = fine couche de limon brun avec de très nombreux éléments d'ardoise = **remblai de démolition**
- 1e** = niveau hétérogène composé essentiellement de limon brun à brun foncé, compact, moucheté de nodules de craie, avec des silex en quantité variable et des éléments de terres cuites architecturales antiques et contemporaines = **remblai**
- 1f** = grave sableuse orangée avec silex = **substrat**

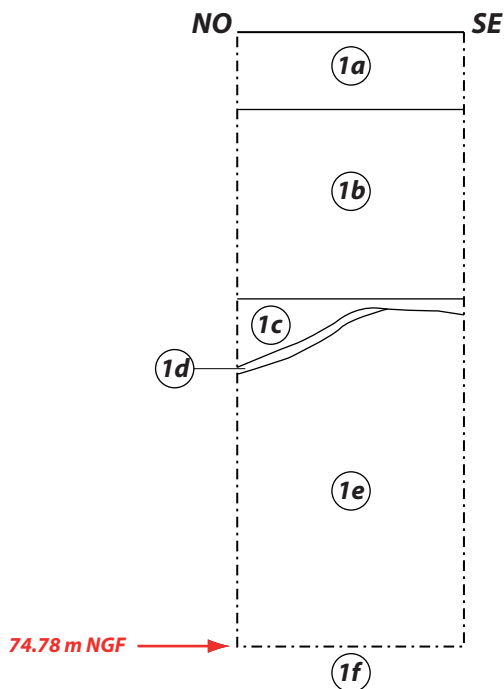
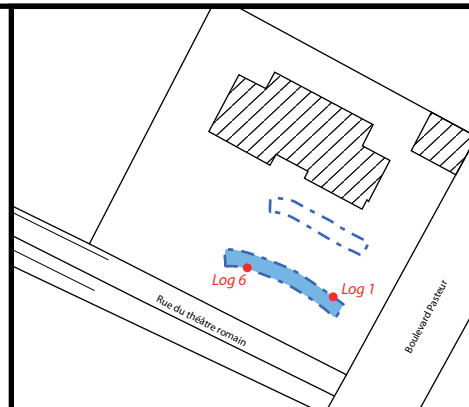

**AP023 Evreux / Boulevard Pasteur
 001.006 (log)**

0 1 m

Relevé S. Zeller
 DAO P. Wech / MADE / septembre 2009

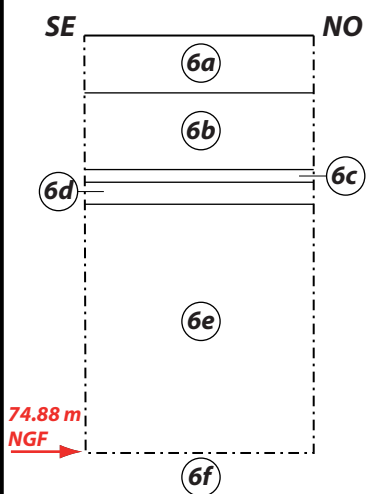

- 6a** = limon brun foncé meuble et homogène = **terre végétale**
- 6b** = limon brun clair hétérogène avec fragments de terres cuites architecturales et d'ardoise = **remblai**
- 6c** = fine couche de limon brun foncé = **occupation ?**
- 6d** = limon brun-orangé hétérogène avec petit gravier = **remblai**
- 6e** = limon brun hétérogène avec fragments de terres cuites architecturales, silex, céramique et poches de grave = **remblai**
- 6f** = grave sableuse orangée avec silex = **substrat**

Figure 6 - La stratigraphie du sondage 1

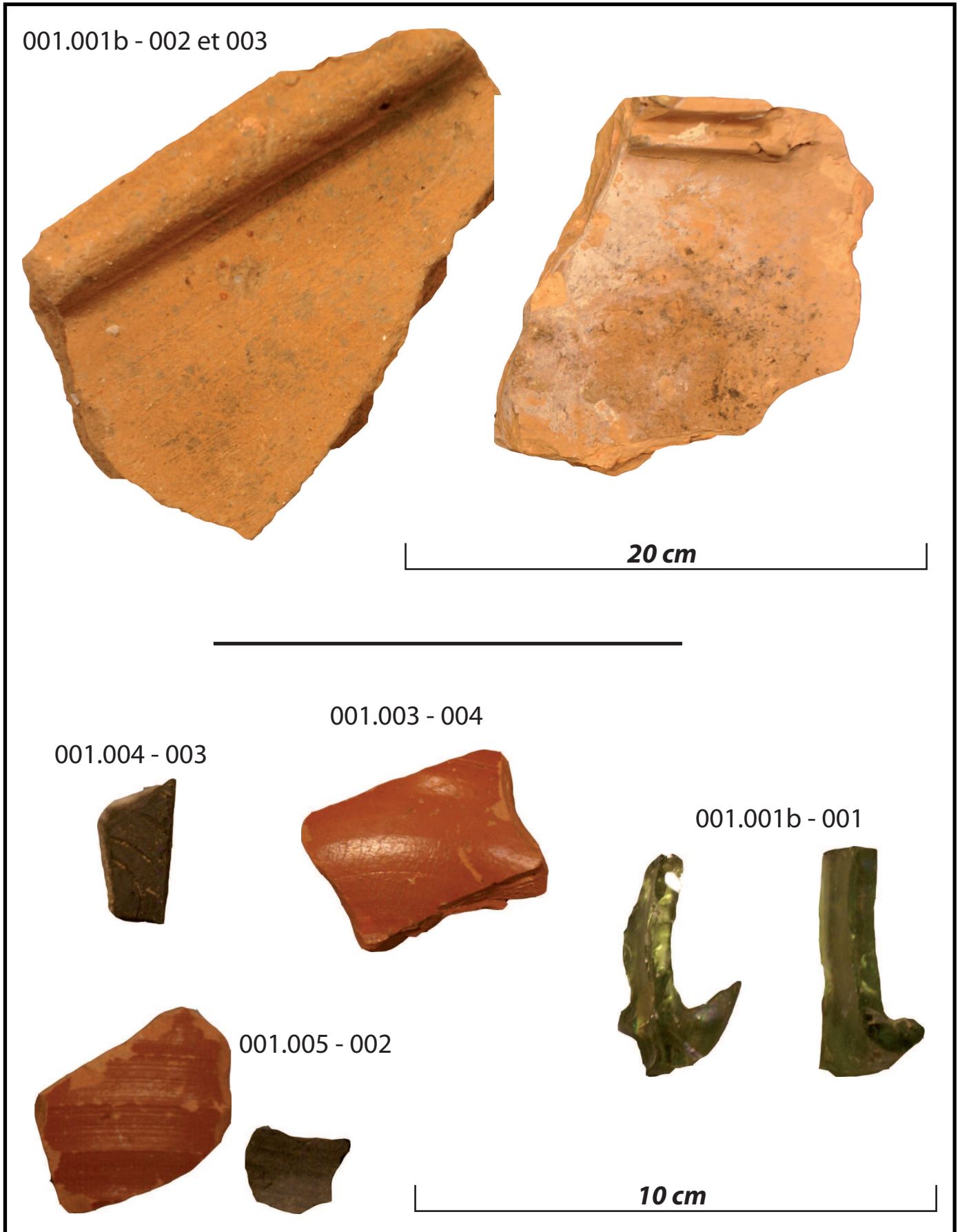

Figure 7 - Le matériel significatif du sondage 1

2. RESULTATS SIGNIFICATIFS

2.1. RÉPARTITION PAR SONDAGE

2.1.1. Sondage 1 (fig. 6 à 8)

Long de 18 m et large de 2,1 m, le sondage 1 a été implanté suivant un axe nord-ouest / sud-est, à l'emplacement d'un futur bâtiment dont les fondations auraient pu perturber considérablement les éventuels niveaux archéologiques à cet endroit (**planche 1**).

Substrat

Le substrat observé consistait en une grave sableuse orangée compacte, avec de nombreux silex. Son niveau d'apparition se situait entre 74,78 et 74,88 m NGF et sa surface était curieusement plane alors que nous nous trouvions sur les flancs de vallée de l'Iton (**planche 1**), en contrebas du Boulevard Pasteur.

Remblais modernes et/ou contemporains

Recouvrant ce substrat, sur une épaisseur atteignant parfois 1,6 m, d'importantes couches de remblais ont été identifiées sur toute la longueur du sondage. Leur détail se trouve sur la **figure 6**.

Ces remblais ont livré un matériel très hétéroclite parmi lequel des éléments de terres cuites architecturales antiques (*tegulae* et *imbrices*) mais aussi modernes (voir notamment 001.001b-003 trouvé sur 001.001b-002). Ont également été découverts des fragments de verre (cul de bouteille à cidre contemporaine), des éléments ferreux (clous, barbelés ?), des morceaux de bois, de l'ardoise, des ossements animaux et de la céramique. On notera la présence, au milieu de tous ces éléments modernes, voire contemporains, de tessons de céramique sigillée et de *terra nigra* (**fig. 7**).

L'ensemble de la surface de sondage 1 était recouvert d'une couche de terre végétale, limon brun foncé meuble et homogène, d'une épaisseur oscillant entre 15 et 20 cm.

**Figure 8 - Vue d'ensemble
du sondage 1
depuis le sud-est**



**AP023 Evreux / Boulevard Pasteur
 002.001 (log)**

- 1a** = limon brun foncé meuble et homogène = **terre végétale**
- 1b** = sable orangé avec nombreux silex de petite taille = **remblais**
- 1c** = limon brun clair avec fin gravier = **remblai**
- 1d** = limon brun foncé hétérogène et peu compact, avec gravier et petits silex = **remblai**
- 1e** = grave sableuse blanchâtre avec nombreux silex = **substrat**
- 1f** = grave sableuse orangée avec silex = **substrat**

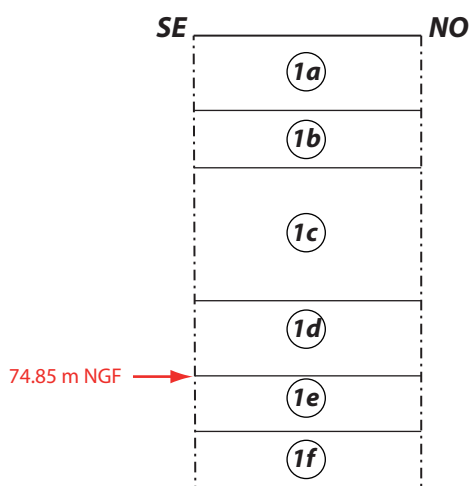
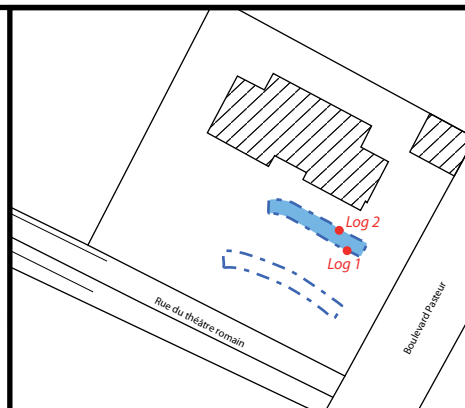

0 1 m
 Relevé S. Zeller
 DAO P. Wech / MADE / septembre 2009

**AP023 Evreux / Boulevard Pasteur
 002.002 (log)**

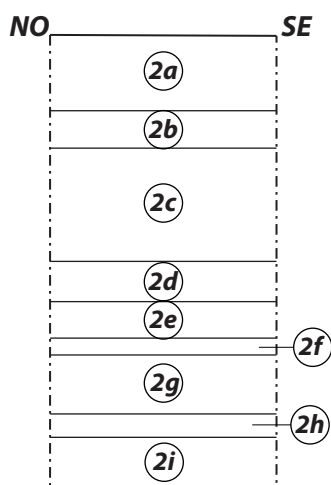

- 2a** = limon brun foncé meuble et homogène = **terre végétale**
- 2b** = sable orangé avec nombreux silex de petite taille = **remblais**
- 2c** = limon brun compact et homogène, avec fin gravier = **remblai**
- 2d** = limon brun compact et homogène, avec fin gravier et nodules de craie = **remblai**
- 2e** = limon brun compact et homogène, avec fin gravier = **remblai**
- 2f** = limon brun compact et homogène, avec fin gravier et nodules de craie = **remblai**
- 2g** = limon brun compact et homogène, avec fin gravier = **remblai**
- 2h** = limon brun clair hétérogène et compact, avec petits silex = **remblai**
- 2i** = limon brun hétérogène et compact, avec silex et gravier = **remblai**

Figure 9 - La stratigraphie du sondage 2

2.1.2. Sondage 2 (fig. 9 et 10)

Long de 15 m et large de 2,1 m, le sondage 2 a été implanté suivant un axe nord-ouest / sud-est, parallèlement au précédent et à l'emplacement d'un futur bâtiment dont les fondations perturberaient considérablement les niveaux archéologiques à cet endroit (**planche 1**).

Substrat

Identique à ce qui a été décrit dans le sondage 1, le substrat est ici apparu à une altitude comprise entre 75 et 74,77 m NGF. Son sommet était encore une fois relativement plat, à l'exception d'un large mais peu profond creusement, observé sur toute la longueur du sondage, et correspondant sans aucun doute au creusement des fondations de la maison immédiatement mitoyenne (moins de 5 m au nord). Le substrat se trouvait là une altitude de 74,6 m NGF (**planche 1**).

Remblais modernes et/ou contemporains

A l'instar des observations du sondage 1, il ressort de l'examen des niveaux recouvrant ce substrat qu'il s'agit uniquement de couches de remblais hétérogènes pouvant atteindre une épaisseur totale de plus d'un mètre. Leur description se trouve sur la **figure 9**.

Là encore, la présence sur toute la hauteur de ces remblais de matériaux de construction, de morceaux de bouteille en verre et de céramique contemporaine oriente sans hésitation leur datation des périodes moderne et contemporaine, sans plus de précision.

L'ensemble de la surface couverte par le sondage comportait un recouvrement de terre végétale, limon brun foncé meuble et homogène, d'une épaisseur moyenne d'une vingtaine de centimètres.



**Figure 10 - Vue d'ensemble
du sondage 2
depuis le sud-est**

2.1.3. Hors sondage

Signalons sur ces parcelles, la présence d'un mur servant de limite au terrain vers le nord et qui présente dans sa partie basse une maçonnerie faite de moellons de petit appareil en calcaire tendre proprement agencés (**photo de couverture**). Il semble probable que ces blocs soient en remploi et proviennent de quelque monument antique et/ou médiéval des alentours. Dans la perspective d'une éventuelle démolition de ce mur, l'examen minutieux de ces blocs serait sans doute particulièrement instructif.

Ce soubassement est surmonté d'un mur en pisé, en bon état de conservation, dont la date de construction n'a pas été recherchée, mais qui constitue l'un des derniers vestiges de ce type de construction à Evreux même.

2.2. RÉPARTITION CHRONOLOGIQUE

L'ensemble de la stratigraphie observée lors de ce diagnostic, depuis le sol actuel jusqu'au sommet du substrat en place, ne se rapporte qu'à une seule phase d'occupation qu'il faut situer au plus tôt à l'époque moderne, voire même contemporaine.

3. BILAN DU DIAGNOSTIC ARCHEOLOGIQUE

Les deux sondages réalisés dans le cadre de cette intervention ont permis de montrer que l'ensemble de la zone concernée a fait anciennement l'objet d'importants terrassements qui ont nivelé le terrain à une cote assez basse. Plusieurs éléments vont en ce sens : le sommet plat, visiblement tronqué, du substrat, et l'importante dénivellation existant entre le sol des parcelles étudiées et le niveau du boulevard Pasteur immédiatement à l'est. En effet, plus d'un mètre sépare le sol actuel de la surface de la chaussée pré-citée.

Ces observations rejoignent celles qui avaient été effectuées en 2000, lors d'un précédent diagnostic qui avait mis en évidence l'utilisation de cette zone comme carrière d'extraction de grave à l'époque contemporaine⁹. Nous renvoyons à ce rapport pour l'interprétation de cette occupation.

La présence, dans les remblais, de céramique gallo-romaine rappelle que nous nous trouvons dans l'emprise de la ville romaine et qu'une occupation devait se trouver dans les environs proches avant d'être détruite par ces carrières.

9 Guillot 2000.

4. BIBLIOGRAPHIE

Aupert 1997

AUPERT (P., dir.)- *Les thermes d'Evreux. Site du centre hospitalier. Fouilles de 1993*. Rennes : Association pour la Diffusion des Recherches archéologiques dans l'Ouest de la France, 1997.

Cliquet 1993 :

CLIQUET (D., dir.)- *Carte archéologique de la Gaule. L'Eure (27)*. Paris : Académie des Inscriptions et belles-Lettres, 1993.

Guillot 2000 :

GUILLOT (B.)- *Evreux. 12, boulevard Jules Janin. Diagnostic archéologique. Document final de synthèse*. Rouen : AFAN, 2000.

Guillot, Millard 1995 :

GUILLOT (B.), MILLARD (N.)- *Evreux (27). Rue de la Justice. DFS de sauvetage programmé*. Rouen : AFAN, 1995.

Hartz 2007 :

HARTZ (C.)- *L'habitat urbain à Evreux (27) à l'époque gallo-romaine. Milieu du I^{er} s. av. J.-C. - V^e siècle*. Mémoire de Master 1 soutenu à l'Université Paris 1. Paris : s.n., 2007.

Mathière 1925 :

MATHIERE (J.)- *La ciuitas des Aulerci Eburouices à l'époque gallo-romaine*. Evreux : s.n., 1925.











5. INVENTAIRES, PLANCHES ET PHOTOGRAPHIES DES VESTIGES

5.1. PLANS GÉNÉRAUX

Planche 1 - Plan des parcelles diagnostiquées dans leur état actuel, avec localisation des sondages et de l'emprise du projet d'aménagement 20

Planche 1 - Evreux / bd Pasteur

Plan des parcelles diagnostiquées dans leur état actuel, avec indications altimétriques, localisation des sondages et de l'emprise du projet d'aménagement

-  Sondage de diagnostic
-  Courbe de niveau restituée (équidistance 0,5 m)
-  Rupture de pente du sol actuel
-  75.42 Altitude du sol actuel
-  Creusement dans le substrat avec sens de la pente
-  74.78 Altitude du sommet du substrat
-  Bâti existant
-  Bâti projeté
-  Arbre / végétation à conserver
-  Allée en gravier / zone de circulation
-  Pelouse / herbage



Planimétrie : Lambert II étendu
 Altimétrie : IGN 69

10 m

Lever topographique P. Wech, S. Zeller
 DAO P. Wech / MADE / septembre 2009



5.2. INVENTAIRE DES US PAR SONDAGE

US n°	Nature	Sédiment	Matériel	Sond.	Dim.	Prof.	Loc.	Coupe	Photo	Date de	à
Sondage 01											
AP-023-001.001	Log			1		1,65 m	2 m	C	P		
AP-023-001.001a	Terre végétale	Limon brun foncé meuble et homogène		1		0 à 0,2 m	Log 1	C	P	XXe	
AP-023-001.001b	Remblai	Sédiment limono-sableux à sableux, orangé et très hétérogène, mêlé à du tout-venant et des matériaux divers	TCA, verre, ...	1		0,2 à 0,8 m	Log 1	C	P	XIXe	XXe
AP-023-001.001c	Remblai	Couche de sablon orangé peu compact et homogène		1		0,7 à 0,85 m	Log 1	C	P	XIXe	XXe
AP-023-001.001d	Remblai de démolition	Fine couche de limon brun avec de très nombreux éléments d'ardoise	Ardoise	1		0,75 à 0,9 m	Log 1	C	P	Moderne	Contempo
AP-023-001.001e	Remblai	Niveau hétérogène composé essentiellement de limon brun à brun foncé, compact, moucheté de nodules de craie, avec des silex en quantité variable et des éléments de terres cuites architecturales antiques et contemporaines		1		0,8 à 1,65 m	Log 1	C	P	Moderne	Contempo
AP-023-001.001f	Substrat	Grave sableuse orangée avec silex		1		1,65 m	Log 1	C	P		
AP-023-001.002	Mobilier isolé	Sédiment limono-sableux à sableux, orangé et très hétérogène, mêlé à du tout-venant et des matériaux divers = 001.001b	Brique, moellon	1		0,7 m	4 m			XXe	
AP-023-001.003	Mobilier isolé	Niveau hétérogène composé essentiellement de limon brun à brun foncé, compact, moucheté de nodules de craie, avec des silex en quantité variable et des éléments de terres cuites architecturales antiques et contemporaines = 001.001e	TCA, ossements, céramique	1		1 m	1 m			GR	Moderne
AP-023-001.004	Mobilier isolé	Limon brun hétérogène avec fragments de terres cuites architecturales, silex, céramique et poches de grave = 001.006e	TCA, céramique, anneau en fer	1		1,1 m	15,5 m			GR	Moderne
AP-023-001.005	Mobilier isolé	Limon brun hétérogène avec fragments de terres cuites architecturales, silex, céramique et poches de grave = 001.006e	TCA, céramique, clou, ossements	1		1 m	15 m			GR	Moderne
AP-023-001.006	Log			1		1,1 m	15 m	C	P		
AP-023-001.006a	Terre végétale	Limon brun foncé meuble et homogène		1		0 à 0,15 m	Log 6	C	P	XXe	
AP-023-001.006b	Remblai	limon brun clair hétérogène avec fragments de terres cuites architecturales et d'ardoise		1		0,15 à 0,35 m	Log 6	C	P	Moderne	Contempo
AP-023-001.006c	Occupation ?	Fine couche de limon brun foncé		1		0,35 à 0,4 m	Log 6	C	P	Moderne	Contempo
AP-023-001.006d	Remblai	Limon brun-orangé hétérogène avec petit gravier		1		0,4 à 0,45 m	Log 6	C	P	Moderne	Contempo
AP-023-001.006e	Remblai	Limon brun hétérogène avec fragments de terres cuites architecturales, silex, céramique et poches de grave	TCA, céramique, clou, ossements	1		0,45 à 1,1 m	Log 6	C	P	Moderne	Contempo
AP-023-001.006f	Substrat	Grave sableuse orangée avec silex		1		1,1 m	Log 6	C	P		
Sondage 02											
AP-023-002.001	Log			2		1,2 m	2 m	C	P		
AP-023-002.001a	Terre végétale	Limon brun foncé meuble et homogène		2		0 à 0,2 m	Log 1	C	P	XXe	
AP-023-002.001b	Remblai	Sable orangé avec nombreux silex de petite taille		2		0,2 à 0,35 m	Log 1	C	P	XIXe	XXe
AP-023-002.001c	Remblai	limon brun clair avec fin gravier		2		0,35 à 0,7 m	Log 1	C	P	Moderne	Contempo
AP-023-002.001d	Remblai	limon brun foncé hétérogène et peu compact, avec gravier et petits silex		2		0,7 à 0,9 m	Log 1	C	P	Moderne	Contempo
AP-023-002.001e	Substrat	Grave sableuse blanchâtre avec nombreux silex		2		0,9 à 1,05 m	Log 1	C	P		
AP-023-002.001f	Substrat	Grave sableuse orangée avec silex		2		1,05 m	Log 1	C	P		

5.4. INVENTAIRE DES PHOTOGRAPHIES DES VESTIGES PAR SONDAGE

Sondage 01



AP023 - Evreux Pasteur - 001.001 - DSC018...



AP023 - Evreux Pasteur - 001.006 - DSC018...



AP023 - Evreux Pasteur - S. 001 - DSC0185...

Sondage 02



AP023 - Evreux Joséphine - 002.002 - DSC0...



AP023 - Evreux Pasteur - 002.001 - DSC018...



AP023 - Evreux Pasteur - S. 002 - DSC0187...

Contexte du terrain



AP023 - Evreux Pasteur - DSC01844.JPG



AP023 - Evreux Pasteur - DSC01846.JPG



AP023 - Evreux Pasteur - DSC01848.JPG

6. INVENTAIRES DU MATERIEL ARCHEOLOGIQUE

Codes d'inventaire du matériel

Matériau	Fonction	Destination	Type (liste partielle)
C Céramique	C - Construction (antéfixe, carreau, canalisation, brique, brique striée, modillon, pilette, tubulus, tuile, séparateur...) O - Objet (fusaïole, jeton, moule, peson, pilon, pipe, statuette...) R - Récipient (vase, couvercle...) D - Déchet, rebut de fabrication (raté de cuisson...) I - Indéterminé E - Epigraphie (graffiti sur tesson...)	C <u>Construction</u> Cha Charpente, couverture Pla Plafond Maç Maçonnerie Rev Revêtement Hui Huiserie Déc Décoration Ecl Eclairage Add Adduction Ind Indéterminé Autr Autre (clôture...) Voi Voirie O <u>Objet</u> Ameu Ameublement ArmO Armement O ArmD Armement D Com Commerce, échange Cult Cultuel Dom Domestique Ecl Eclairage Ecr Ecriture Harn Harnachement Jeu Jeux Mes Mesure Mus Musique, son Out Outillage Par Parure Rang Rangement Toil Toilette Trans Transport Vêt Vêtement	TCA Terre cuite architecturale TC Terre cuite non typée CNT Céramique non tournée CC Céramique commune CF Céramique fine
M Métal	C - Construction (clou, crampon, gond, plomb de vitrail...) O - Objet (anneau, applique, bague, clef, clou décoratif, clou de chaussure, épingle, fer à cheval, fibule, poids, rivet...) R - Récipient (seau, situle, cruche...) D - Déchet, rebut de fabrication (battitures, loupe de métal, scorie...) I - Indéterminé M - Monnaie E - Epigraphie	Com Commerce Cult Cultuelle E <u>Epigraphie</u> Arti Artisanale Cult Cultuelle Dom Domestique Info Informatif R <u>Récipient</u> Arti Artisanal Dom Domestique D <u>Déchet, rebut</u> Alim Alimentaire Man Manufacture Ref Refonte, recyclage CA <u>Connexion anatomique</u> InH Inhumation Humaine InA Inhumation Animale	AC Alliage cuivreux Ag Argent Al Aluminium Au Or Cu Cuivre Fe Fer Ind Indéterminé Pb Plomb Sc Scorie Sn Etain Zn Zinc
N « Naturel » (matériau organique ou minéral d'origine naturelle)	C - Construction (piquet, poteau, poutre, sablière...) CA - Connexion anatomique (sépulture, animal enfoui...) O - Objet (bouton, cachet de cire, cuiller, dé, épingle, jeton, manche, peigne, perle, pion, sceau, tablette, tissu...) R - Récipient (écuelle en bois...) D - Déchet, rebut de fabrication (copeau, coprolithe, ébauche...) I - Indéterminé	M <u>Monnaie</u> Com Commerce Cult Cultuelle E <u>Epigraphie</u> Arti Artisanale Cult Cultuelle Dom Domestique Info Informatif R <u>Récipient</u> Arti Artisanal Dom Domestique D <u>Déchet, rebut</u> Alim Alimentaire Man Manufacture Ref Refonte, recyclage CA <u>Connexion anatomique</u> InH Inhumation Humaine InA Inhumation Animale	B - Bois CB - Charbon de bois Cpl - Coprolithe Cq - Coquillage Cui - Cuir, parchemin Iv - Ivoire OsA - Ossement animal OsH - Ossement humain V - Végétal
P Pierre	C - Construction (chapiteau, colonne, dallage, moellon, pavé, placage, tesselle...) O - Objet (affûtoir, meule, molette, palet, silex taillé, statue, tablette...) R - Récipient (auge, mortier...) D - Déchet, rebut de fabrication (déchet de taille, éclat...) I - Indéterminé Min - Minéral, minéraux, élément minéral (minéral, fossile, corail...) E - Epigraphie	Arti Artisanal Dom Domestique D <u>Déchet, rebut</u> Alim Alimentaire Man Manufacture Ref Refonte, recyclage CA <u>Connexion anatomique</u> InH Inhumation Humaine InA Inhumation Animale	Amb Ambre Ard Ardoise contemporaine Ba Basalte (à mettre dans RV) Ca Calcaire Cal Calcite Cra Craie Fe Fer (minéral de) Gra Granit Grès Grès GrèF Grès fin Jai Jai Li Lignite Mb Marbre Meu Meulière Qz Quartz Qzt Quartzite RD Roche dure (dolérite, granulite, rhyolithe...) RV Roche volcanique (basalte, pierre ponce, scorie) Sch Schiste SchA Schiste ardoisier Si Silex Sta Staurotide Tuf Tuf
V Verre	C Construction (vitrail, vitre, tesselle...) O Objet (bague, intaille, lissoir...) R Récipient (flacon, bouteille...) D Déchet, rebut de fabrication (paraison, scorie...) I Indéterminé	Fr Frite PV Pâte de verre VC Verre coulé VS Verre soufflé	
D Divers (matériaux transformés ou composites)	C Construction (enduit, joint d'étanchéité, carreau de plâtre, paroi en torchis...) O Objet R Récipient D Déchet, rebut de fabrication (scorie vitrifiée) I Indéterminé Min Minéral (combustible ; boulet de charbon...) E Epigraphie	Asph Asphalte Chb Charbon (coke) Chx Chaux Cim Ciment et béton contemporains Div Divers E Enduit (non peint) EP Enduit peint FC Fibrociment Mo Mortier Pig Pigment Pl Plâtre PIP Plâtre peint PR Pierre reconstituée PVC PVC T Terre crue TP Terre crue peinte Tex Textile TB Terres brûlées (torchis, parois de four...) SeV Scorie vitrifiée St Stuc	

6.1. PAR NUMÉRO D'INVENTAIRE

N° Inventaire	Matériau	Fonction	Destination	Type	Identification	Sondage	Loc.	Prof.	Date de	à	Nb	Conservé
AP-023-001.001b-001	V	R	Dom	VC	Cul de bouteille	1	2 m	-0,5	XIXe	XXe	2	Non
AP-023-001.001b-002	C	C	Cha	TCA	Tegula	1	2 m	-0,6	GR		1	Non
AP-023-001.001b-003	C	C	Maç	TCA	Brique contemporaine (ép. 1,1 cm)	1	2 m	-0,6	XIXe	XXe	1	Non
AP-023-001.002-001	P	C	Maç	Ca	Moellon, angle de bloc ?	1	4 m	-0,7			1	Non
AP-023-001.002-002	C	C	Maç	TCA	Brique contemporaine (ép. 4,2 cm)	1	4 m	-0,7	XVIIIe	XXe	2	Non
AP-023-001.003-001	C	C	Cha	TCA	Imbrex	1	1 m	-1	GR		2	Non
AP-023-001.003-002	C	C	Maç	TCA	Brique (ép. 2,7 cm)	1	1 m	-1	GR	MA	1	Non
AP-023-001.003-003	N	D	Alim	OsA	Os (15 g.)	1	1 m	-1			3	Oui
AP-023-001.003-004	C	R	Dom	CC	Céramique sigillée	1	1 m	-1	GR		1	Oui
AP-023-001.003-005	C	R	Dom	CC	Céramique commune sombre	1	1 m	-1	GR	MA	1	Oui
AP-023-001.004-001	C	C	Ind	TCA	Indéterminé	1	15,5 m	-1,1	GR	MA	1	Non
AP-023-001.004-002	C	C	Cha	TCA	Tegula	1	15,5 m	-1,1	GR		2	Non
AP-023-001.004-003	C	R	Dom	CC	Céramique (terra nigra)	1	15,5 m	-1,1	GR		2	Oui
AP-023-001.004-004	M	O	Ind	Fe	Anneau	1	15,5 m	-1,1			1	Oui
AP-023-001.005-001	C	C	Cha	TCA	Imbrex	1	15 m	-1	GR		1	Non
AP-023-001.005-002	C	R	Dom	CC	Céramique (dont 3 sigillée)	1	15 m	-1	GR		5	Oui
AP-023-001.005-003	M	O	Ind	Fe	Clou	1	15 m	-1			1	Oui
AP-023-001.005-004	N	D	Alim	OsA	Os	1	15 m	-1			1	Oui

6.2. PAR MATÉRIAU-FONCTION-DESTINATION-TYPE-IDENTIFICATION

N° Inventaire	Matériau	Fonction	Destination	Type	Identification	Sondage	Loc.	Prof.	Date de	à	Nb	Conservé
Terres cuites architecturales												
Imbrex												
AP-023-001.003-001	C	C	Cha	TCA	Imbrex	1	1 m	-1	GR		2	Non
AP-023-001.005-001	C	C	Cha	TCA	Imbrex	1	15 m	-1	GR		1	Non
Tegula												
AP-023-001.001b-002	C	C	Cha	TCA	Tegula	1	2 m	-0,6	GR		1	Non
AP-023-001.004-002	C	C	Cha	TCA	Tegula	1	15,5 m	-1,1	GR		2	Non
Indéterminé												
AP-023-001.004-001	C	C	Ind	TCA	Indéterminé	1	15,5 m	-1,1	GR	MA	1	Non
Brique												
AP-023-001.003-002	C	C	Maç	TCA	Brique (ép. 2,7 cm)	1	1 m	-1	GR	MA	1	Non
AP-023-001.001b-003	C	C	Maç	TCA	Brique contempo (ép. 1,1 cm)	1	2 m	-0,6	XIXe	XXe	1	Non
AP-023-001.002-002	C	C	Maç	TCA	Brique contempo (ép. 4,2 cm)	1	4 m	-0,7	XVIIIe	XXe	2	Non
Céramique récipient												
AP-023-001.005-002	C	R	Dom	CC	Céramique (dont 3 sigillée)	1	15 m	-1	GR		5	Oui
AP-023-001.004-003	C	R	Dom	CC	Céramique (terra nigra)	1	15,5 m	-1,1	GR		2	Oui
AP-023-001.003-005	C	R	Dom	CC	Céramique commune sombre	1	1 m	-1	GR	MA	1	Oui
AP-023-001.003-004	C	R	Dom	CC	Céramique sigillée	1	1 m	-1	GR		1	Oui
Métal												
AP-023-001.004-004	M	O	Ind	Fe	Anneau	1	15,5 m	-1,1			1	Oui
AP-023-001.005-003	M	O	Ind	Fe	Clou	1	15 m	-1			1	Oui
Naturel (éléments organiques)												
AP-023-001.005-004	N	D	Alim	OsA	Os	1	15 m	-1			1	Oui
AP-023-001.003-003	N	D	Alim	OsA	Os (15 g.)	1	1 m	-1			3	Oui
Pierre – Industrie lithique												
AP-023-001.002-001	P	C	Maç	Ca	Moellon, angle de bloc ?	1	4 m	-0,7			1	Non
Verre récipient												
AP-023-001.001b-001	V	R	Dom	VC	Cul de bouteille	1	2 m	-0,5	XIXe	XXe	2	Non