



HAL
open science

“Центральные” памятники славян Восточной Европы VIII – первой половины X веков

Michel M Kazanski

► **To cite this version:**

Michel M Kazanski. “Центральные” памятники славян Восточной Европы VIII – первой половины X веков. В. Borisov. С Б О Р Н И К В ЧЕСТ НА 70-ГОДИШНИНАТА НА ПРОФ. Д-Р БОРИС Д. БОРИСОВ, Faber, pp.139-160, 2023, 978-619-00-1626-7. <hal-04082064>

HAL Id: hal-04082064

<https://hal.science/hal-04082064>

Submitted on 26 Apr 2023

HAL is a multi-disciplinary open access archive for the deposit and dissemination of scientific research documents, whether they are published or not. The documents may come from teaching and research institutions in France or abroad, or from public or private research centers.

L’archive ouverte pluridisciplinaire HAL, est destinée au dépôt et à la diffusion de documents scientifiques de niveau recherche, publiés ou non, émanant des établissements d’enseignement et de recherche français ou étrangers, des laboratoires publics ou privés.

ИСТОРИЧЕСКИ МУЗЕЙ – НОВА ЗАГРА

ПРОФ. Д-Р БОРИС БОРИСОВ –
УЧЕНИЦИ И ПРИЯТЕЛИ

2



Исторически музей – Нова Загора

СБОРНИК

**В ЧЕСТ НА
70-ГОДИШНИНАТА
НА
ПРОФ. Д-Р
БОРИС Д. БОРИСОВ**

**Този том е спонсиран от
„Гинипоника Мениджмънт“ – София**

**София
2023**

Редакционна колегия:

Проф. д-р Борис Д. Борисов

Д-р Жулиета В. Гюлева

Величка Мартинова

Генчо Я. Димитров

Драгомир В. Марков

Съставител и главен редактор
проф. д-р Борис Д. Борисов

© Авторски колектив, 2023

© Борис Д. Борисов, съставител и главен редактор, 2023

© Стоян Донеv, Пламен Дойчев и Георги Келидис, автори на корицата, 2023

© Издателство „Фабер“, Велико Търново, 2023

ISBN 978-619-00-1626-7

Сборникът е рефериран и индексирани в CEEOL.

„ЦЕНТРАЛНИТЕ“ ПАМЯТНИКИ СЛАВЯН ВОСТОЧНОЙ ЕВРОПЫ VIII – ПЕРВОЙ ПОЛОВИНЫ X ВЕКОВ

Михаил Казанский

(Френски национален център за научни изследвания)

CENTRES SLAVES EN EUROPE DE L'EST DU VIII^e A LA PREMIERE MOITIE DU X^e SIECLE

Michel Kazanski

(Centre National de la Recherche Scientifique)

СЛАВЯНСКИ ЦЕНТРОВЕ В ИЗТОЧНА ЕВРОПА ПРЕЗ VIII – ПЪРВАТА ПОЛОВИНА НА X ВЕК

Михаил Казанский

(Centre National de la Recherche Scientifique, Paris, France)

Résumé: Chez les Slaves orientaux du VIII^e au début du X^e siècles sur le territoire des cultures Luka-Raikovetskaya et Romny, il existe une série d'habitats, pour la plupart fortifiées, qui présentent des caractères de centres administratifs, économiques et parfois religieux. Dans certains cas, ils se distinguent par leur grande taille et leur système de fortification complexe, mais le plus souvent leur fonction particulière se manifeste par les trouvailles de monnaies, d'importations, d'armes « professionnelles », d'équipement équestre et du harnachement d prestige. De tels sites appartiennent à la catégorie des central places, bien connus en Europe du haut Moyen Age. Ces sites avaient de différentes fonctions. Certains d'entre eux sont les résidences des chefs locaux et de leurs hommes armés, d'autres pourraient être des centres de collecte de tribut de la population soumise, et enfin, un certain nombre de ces habitats étaient des centres de communautés locales.

Mots clés: Slaves, Luka-Raikovetskaya et Romny cultures, haut Moyen Age

Резюме: Сред източните славяни от VIII до началото на X в. на териториите на Лука-райковецката и Роменско-боршевска (роменско-волинцевската) култури са открити редица предимно укрепени селища, които имат характер на административни, икономически и понякога религиозни центрове. В някои случаи те се отличават с големите си размери и сложна укрепителна система, но по-често особената им функция се проявява в находките на монети, внос, „професионално“ оръжие, конна екипировка и престижна сбруя. Такива обекти принадлежат към категорията на селищните центрове, добре познати в ранносредновековна Европа. Тези селища са имали различни функции. Някои от тях са резиденции на местни вождове и техните оръжейници, други биха могли да бъдат центрове за събиране на данъци от подчинено население и накрая, редица от тях са били местни племенни центрове.

В данной работе будут рассмотрены «центральные памятники» (в западноевропейской



Рис. 1. Памятники роменской культуры и культуры Луки-Райковецкой, упоминаемые в статье.

1: Киев; 2: Искоростень; 3: Плиснеск; 4: Рухотин; 5: Ревне; 6: Битица; 7: Горналь; 8: Животинное;
9: Добриновцы; 10: Гарадзишча; 11: Новотроицкое; 12: Донецкое; 13: Чертово Городище; 15: Супруты;
16: Титчиха; 17: Хитцы; 18: Новгород - Северский; 19: Боршево; 20: Ницаха.

Fig. 1. Monuments de la culture Romen et de la culture de Luka-Raikovetskaya, mentionnés dans l'article.

1 : Kyiv ; 2 : Iskorosten ; 3 : Plisnesk ; 4 : Roukhotine ; 5 : Rêve ; 6 : Bititsa ; 7 : Gornal ; 8 : Animaux ; 9 : Dobrinovtsy ; 10 : Garadzishcha ; 11 : Novotroitskoïe ; 12 : Donetsk ; 13 : Établissement du diable ; quinze: Conjoints ; 16 : Titchika ; 17 : Hitsy ; 18 : Novgorod - Seversky ; 19 : Borschevo ; 20 : Nitzaha

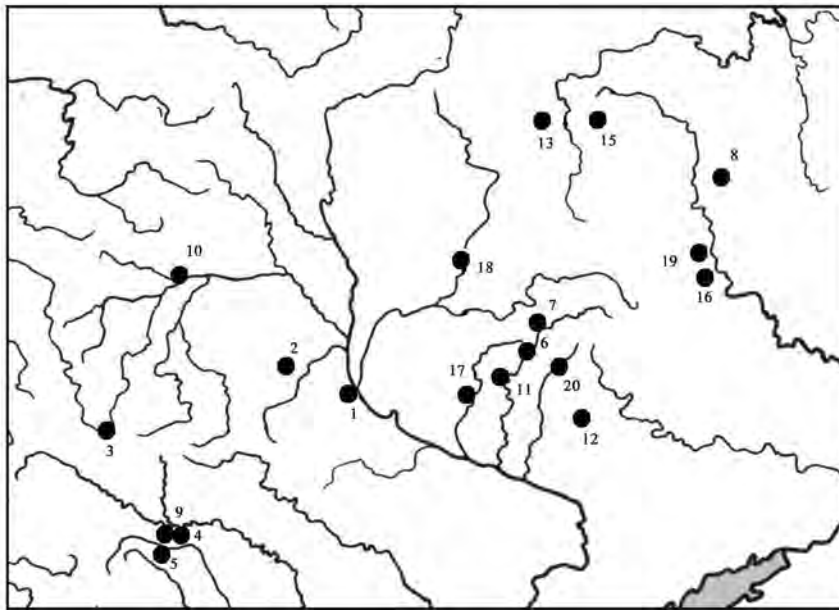
археологии *central places*), т. е. административные, экономические и религиозные центры на территории славянских культур Луки-Райковецкой и роменско-боршевской (роменско-волынцевской) в VIII – первой половине X вв. (рис. 1). Здесь не рассматривается территория северной части славянского расселения в Восточной Европе, то есть зона культур сопок и длинных курганов, где процессы формирования русских славян проходили при активном участии неславянского компонента. Центры с явными признаками древнерусской или т. н. дружинной культуры X в. здесь также не рассматриваются.

Подчас такие центры воспринимаются, как столицы «княжений», но письменные источники свидетельствуют о существовании такой системы правления лишь у некоторых восточнославянских «племен» (летописи квалифицируют славянские «племена» как «род»): это поляне, древляне, дреговичи, новгородские словене, полочане (*Лебедев Г. С.* 2005:418-419, табл. 14, рис. 130-131), а также *Zerivani* «Баварского географа» (славяне Червенской земли?), где существует своё королевство (*regnum*), (*Назаренко А. В.* 1993:13-14, 34-35) и наконец народ Валитаба (волянские?) из «Книги путей и стран» Ибн-Якуба (I.5.2.1), которые имеют своего царя (цит. по *Калинина Т. М. и др.* 2009:78-79). В остальных случаях неизвестно, существовала ли там центральная власть, или же единство «рода» осуществлялось иным образом, например в форме культовых лиг, как у германцев римского времени и, возможно, некоторых групп раннесредневекового населения лесной зоны Восточной Европы (*Михайлова Е. П.* 2018).

Центрообразующими могут оказаться как укрепленные городища так и большие открытые селища (*Тимощук Б. А.* 1990:35, 39-55). Роль объединяющего центра могли играть и значимые культовые центры, такие как Аркона у балтийских славян или киевское капище князя Владимира. Археологически группы подобных святилищ известны в Силезии, в Свентокшиских горах, в районе Лысой Гуры (*Łysa Góra*), в том числе с материалом VIII–X вв. в Добжешув (*Dobrzyszów*), (*Русанова И. П., Б. А. Тимощук.* 2007:57-58). Видимо большие курганы допоястовского времени в Южной Польше, такие как «Курган Кракуса» в Кракове, в насыпи которого найдена поясная накладка аварского

типа середины VII–VIII вв. (*Jamka R.* 1965:227, рис. 20) и некоторые другие, дата которых пока не ясна (*Radwański K.* 2004; *Buko A.* 2003), также представляют собой культовые сооружения. Однако для интересующего нас времени большие «общеплеменные» святилища (о них см. *Русанова И. П., Б. А. Тимоцук.* 2007:Табл. 1) и большие курганы (за исключением так называемых сопок Северной Руси) археологически в Восточной Европе ранее X в. не представлены.

Критерии выявления возможных славянских центров устанавливаются по аналогии с древностями эпохи Великого переселения народов и раннего средневековья в других регионах Европы, где их правомерность не вызывает разногласий среди исследователей. Похожие признаки отмечаются и для административно-хозяйственных центров русского средневековья (напр. *Куза А. В.* 1989:51).

1. Размер памятников. Укрепленные поселения культур Луки-Райковецкой и роменской имеют сравнительно небольшую площадь, как правило менее 1–1,5 га. А. В. Григорьев определяет такие городища как средние и малые (*Григорьев А. В.* 2000:59). Судя по количеству одновременно существовавших жилых построек, на таких поселениях как Волинцево, Титчиха, Новотроицкое, проживало 20–30 семей, то есть 100–200 человек (*Сухобоков О. В.* 1975:100). На открытом поселении Супруты, игравшем роль местного центра, проживало около 250–300 чел. (*Григорьев А. В.* 2005:158; *Григорьев А. В.* 2012:376). Приведем для сравнения некоторые цифры по населению таких протогородских центров как Гнездово – 400–600 человек, и Бирка – 500–600 человек (*Фетисов А. А.* 2008).

Большие городища, по А. В. Григорьеву, имеют размеры, более чем 1.9 га (*Григорьев А. В.* 2000:59). Для роменской культуры это Животинное (5.5 га), (рис. 10), Битица (более 5 га), (рис. 9), Горналь (т. н. Большое городище – 3.5 га, с примыкающим селищем-посадом около 3 га), (рис. 7), Новгород Северский (3 га и примыкающее селище более 20 га), Хитцы (1.9 га), и для культуры Луки-Райковецкой – Плиснеск (более 300 га в IX–X вв.), (рис. 6), Ревне (24 га), (рис. 8₂), Рухотин (около 3.8 га), (рис. 8₁). Они сопоставимы с размерами ряда скандинавских и древнерусских центров IX–X вв.: Тимиревское поселение X в. – 10 га, Рюриково городище IX в. – 1 га, X в. – 3 га, Гнездово, открытое поселение IX в. – 4 га (*Кирпичников А. Н. и др.* 1986:207, 221, 224; *Лебедев Г. С.* 2005:513), Старая Ладога, первоначальное поселение – 2–4 га (по расчетам *С. Л. Кузьмина, Г. С. Лебедев* 2005:464), Скирингссаль/Каупанг (*Skiringssal/Kaupang*), поздний VIII – середина X вв. – 4 га, Хедебю (*Haithabu, Hedeby*) – укрепленная часть IX в. – 24 га, поселение середины IX в. в центральной части защищенного валом пространства – 5 га, Бирка (*Birka*) – площадь культурного слоя – 12 га, Фельдберг (*Feldberg*) защищенная площадь – 4 га, Ральсвик (*Ralswiek*) – 10 га (*Лебедев Г. С.* 2005:234, 237, 243, 258). Ясно, что для фортификации таких больших площадей необходимы значительные усилия большой массы людей, что подразумевает наличие организующей власти.

2. Характер укреплений и построек. Еще одним признаком неординарности городища является сложный план его укреплений (*Куза А. В.* 1985:40). К таким памятникам относятся, в частности Горналь (рис. 7), Титчиха, Животинное (рис. 10). Для некоторых регионов раннесредневековой Европы показательным является наличие жилых построек, интерпретируемых как резиденции правящих элит. Но на восточнославянских памятниках VIII–X вв. идентификация таких построек пока проблематична. Зато на некоторых крупных городищах Буковины (Ревне) выявлены большие постройки, видимо общественного предназначения, что подчеркивает неординарный характер этих памятников.

3. Следы ремесленно-производственной деятельности. Показательными для административно-хозяйственных центров являются и остатки ремесленного производства, где изготавливались вещи на продажу. Обычно это следы железоделательных и металлообрабатывающих мастерских. Показательны находки следов ювелирного производства – ювелиры в варварской Европе часто работали при дворах правителей, о чем свидетельствует «Житие

Святого Северина», где речь идет о дунайских германцах V в. (*Eugippe*, 8, 3).

4. Присутствие импортов, монет, дорогостоящих вещей. Определенная привилегированность некоторых поселений проявляется в их материальной культуре. Это в первую очередь находки монет и импортов, таких амфорная посуда, стеклянные бусы. Показательными являются и вещевые, или монетно-вещевые клады с украшениями из серебра. Обычно их зарывают в минуты опасности, как например на Новотроицком городище или на поселении Супруты (см. ниже).

5. Присутствие предметов «профессиональной» воинской и всаднической экипировки, престижного конского убора. Важным признаком являются находки «профессионального» вооружения, всаднической экипировки, престижного конского снаряжения и элементов «воинской» поясной гарнитуры (рис. 2–4). Они редко встречаются в погребальном контексте славянских культур Восточной Европы VIII–X вв., если конечно не принимать во внимание т. н. дружинные древнерусские могильники конца IX–X вв. (Гнездово, Киев, Шестовицы, Чернигов, Тимирево и пр.). Практически все известные мне находки в погребальном контексте локализуются к востоку от Днепра, в зоне роменской культуры¹. Это фрагменты кольчуг: Волынцево (рис. 2з) и Западная (*Никольская Т. Н.* 1981:33); узколезвийные топор: Прудки (рис. 2зб); оковка ножен клинкового оружия (?): Волынцево (*Березовец Д. Т.* 1952:248, табл. 11); стремена: Битица (рис. 3и); удила: Студеная Гута, кремация, включавшая и сожженные конские кости (*Седов В. В.* 1982:154), Боршево (*Григорьев А. В.* 2000:139-140), Чертово городище (рис. 3в); детали поясной гарнитуры: Лебяжье (*Шпилев Г.* 2010:252, рис. 8с), Жерновецкий курган (*Шпилев Г.* 2010:254), Боршево, вместе с конскими костями (*Ефименко П. П., П. Н. Третьяков.* 1948:82, рис. 3б), Лебедка (*Никольская Т. Н.* 1981:28, рис. 11б).

Значительно больше таких находок на поселениях. Это мечи, палаши, сабли и их фрагменты – Новотроицкое, Донецкое городище, Титчиха, Рухотин, Животинное, Хитцы (рис. 2_{26,27,29-32}); возможно боевой нож в ножнах – Торхово (*Григорьев А. В.* 2005:рис. 29); фрагменты кольчуг – Титчиха, Торхово (рис. 1_{1,2})³; бронебойные наконечники стрел³ – Горналь, Титчиха, Чертово Городище, Рухотин, Гарадзишча, Супруты, Лебедка, Торхово, Уткино, Ридькивцы (рис. 2_{4-7,13-16,23-35,45}) и др.; узколезвийные топоры (напр. рис. 2₃₆₋₄₂), которые, впрочем, могли употребляться не только в военном деле. Трехлопастные наконечники стрел с городищ Щепилово, Рухотин, Слободка, Чертово городище, Переверзево, Ридькивцы (рис. 2:8-12,17-21,43,44) и др., предназначенные для нанесения обширных кровоточащих ран, и для использования которых необходим тугой лук с костяными (роговыми) накладками, вроде найденных в Горнале, также являются в первую очередь боевым оружием. Наконец, к боевому оружию стоит причислить и кистени, скорее всего степного происхождения (*Крыганов А. В.* 1987) – Горналь, Ридькивцы (*Пивоваров С., В. Калиніченко* 2018)⁴.

¹ Погребения с оружием и конским снаряжением для интересующего нас времени имеются и в лесной зоне Восточной Европы, в культурах сопок, смоленских и псковских длинных курганов, но они здесь не рассматриваются.

² Конечно, фрагменты кольчужного плетения могли представлять собой остатки кошельков, известные в женских могилах на других восточноевропейских территориях. Следует однако учитывать редкость находок кольчужных фрагментов у восточных славян VII–X вв. Это обстоятельство позволяет предполагать, что здесь речь идет всё же о жизненно важных предметах защитного вооружения, а не о изысках славянских модниц.

³ На поселениях, разрушенных противником, часть стрел может принадлежать нападавшим.

⁴ Для роменской культуры очевидна ориентация вооружения и воинской экипировки на соседнюю степную зону, занятую тогда носителями салтовской культуры и входившую в состав Хазарского каганата (*Григорьев А. В.* 2000:142). Об этом свидетельствуют находки салтовской поясной гарнитуры и отдельных предметов вооружения (сабля, кистень, трехлопастные стрелы). Находки предметов воинского характера на памятниках культуры Луки-Райковецкой к западу от Днепра свидетельствуют скорее о центральноевропейском и балкано-дунайском влиянии. Это центральноевропейские шпоры с крючками загнутыми внутрь, накладки на пояса позднеаварского типа, палаш из Рухотина, имеющий болгарские параллели (*Калиниченко В.* 2017). Позднеаварские пояса и западные шпоры с внутренними крючками появляются в это время и в лесной зоне (*Казанский М. М.* 2020:266).



Рис. 2. «Профессиональное» вооружение на памятниках роменской культуры и культуры Луки-Райковецкой. 1, 26: Титчиха; 2, 14: Торхово; 3: Волынцево; 4-7, 19-21: Чертово Городище; 8, 29: Битица; 9-12, 24, 25: Рухотин; 13: Горналь; 15, 16, 38, 41: Уткино; 17: Шепилово; 18: Слободка; 22, 27: Животинное; 23, 37: Лебедка; 26: Титчиха; 28: Гарадзишча; 30: Донецкое городище; 31: Хитцы; 32: Новотроицкое; 33-35, 39, 42: Супруты; 36: Прудки; 40: Лобынское; 43: Пеерверзеве; 44, 45: Ридькивцы. 1: по Москаленко 1965:рис. 52; 2: по Григорьев 2005:рис. 297; 3: по Березовец 1952:табл. I24-7; по Прошкин 2011:рис. 57⁹, 10, 13, 15; 8²⁹; по Сухобоков 1992:рис. 69¹⁹; по Калинченко 2017:рис. 42^s; 13 по Григорьев 2000:рис. 488¹⁴; по Григорьев 2005:рис. 27¹⁰, 15, 16; по Григорьев 2005:рис. 27³, 4; 17: по Григорьев 2005:рис. 272¹⁸; по Григорьев 2005:рис. 275¹⁹⁻²¹; по Прошкин 2011:рис. 511³, 22; по Винников 1995: рис. 46⁶, 23, 27; по Никольская 1959:рис. 255, 11; 24: по Калинченко 2017: рис. 7²⁵; по Калинченко 2017:рис. 72; 26: по Москаленко 1965:рис. 51²⁷; по Винников 1995:рис. 46⁸, 28; по Касюк 2016:рис. 137²⁹; по Григорьев 2000: рис. 47¹⁸; 30: по Григорьев 2000:рис. 47¹¹⁻³¹; по Григорьев 2000:рис. 471; 32: по Ляпушкин 1958: табл. ХСП20³³⁻³⁵; по Григорьев 2005:рис. 287⁻⁹; 36: по Соловьева 1970:рис. 21; 38, 41: по Григорьев 2005:рис. 253⁵, 39: по Григорьев 2005:рис. 291⁴⁰; по Григорьев 2005:рис. 292; 42: по Григорьев 2005:рис. 294⁴³; по Енуков 2005:рис. 373⁴⁴, 45: по Калинченко 2019:рис. 11⁶.

Fig. 2. Armes „professionnelles“ sur les monuments de la culture Romen et de la culture Luka-Raikovetskaya

Всадническая экипировка представлена шпорами различных типов, найденными на таких памятниках как Плиснеск, Рипнев I, Ревне-1, Рухотин, Алчедар, Добриновцы (рис. 3₁₋₇)⁵. К предметам конского снаряжения относятся стремяна из Битицы, Супрут, Новотроицкого, Животинного (рис. 3₁₁₋₁₄), а также «парадные» удила из Федяшева, Супрут и Чертова городища (рис. 3₈₋₁₀; 4₁₇), бляхи конского убора из Рухотина (рис. 3₁₅).

Что касается поясной «воинской» гарнитуры (рис. 4₁₋₁₆, 18-20, 22-29), то помимо уже упомянутых элементов пояса из погребальных находок в Лебяжьем, Боршеве и Лебедке следует назвать позднеаварские накладки из поселения в Рипневе (Аулих В. В. 1963: 378, рис. 9₁₆), а также детали поясной гарнитуры салтовского, венгерского и печенежского типов в поселенческом контексте в Искоростене, Гарадзишче, Супрутах, Горнале (об этих памятниках см. ниже), Боршево (Ефименко П. П., П. Н. Третьяков. 1948:55, рис. 22), Торхове (Григорьев А. В. 2005:рис. 30₁₁, 20), Ходосовке (Сухобоков О. В. 1977: рис. 7_{1, 2, 5}), Шуклинском городище (Шпилев Г. 2010:252, рис. 8₆), на Тазовском поселении (Григорьев А. В. 2000:рис. 18₄; Шпилев Г. 2010:255, 256, рис. 6₇), случайные находки в роменском ареале в Духовце (Шпилев Г. 2010:252, рис. 8₁₀), Дьяконово (Шпилев Г. 2010:252, 254, рис. 8₁₁), на Ротском поселении (Шпилев Г. 2010:252 рис. 8₁₂), в Кострове (Шпилев Г. 2010: 254, рис. 8₈), на городище Кудеярова Гора (Шпилев Г. 2010:254–255 рис. 8₁₄₋₁₇) и наконец в Коренной пустыни, в кладе с диргемами (последний датируется 961–976 гг.), также в роменской зоне (Шпилев Г. 2010: 254).

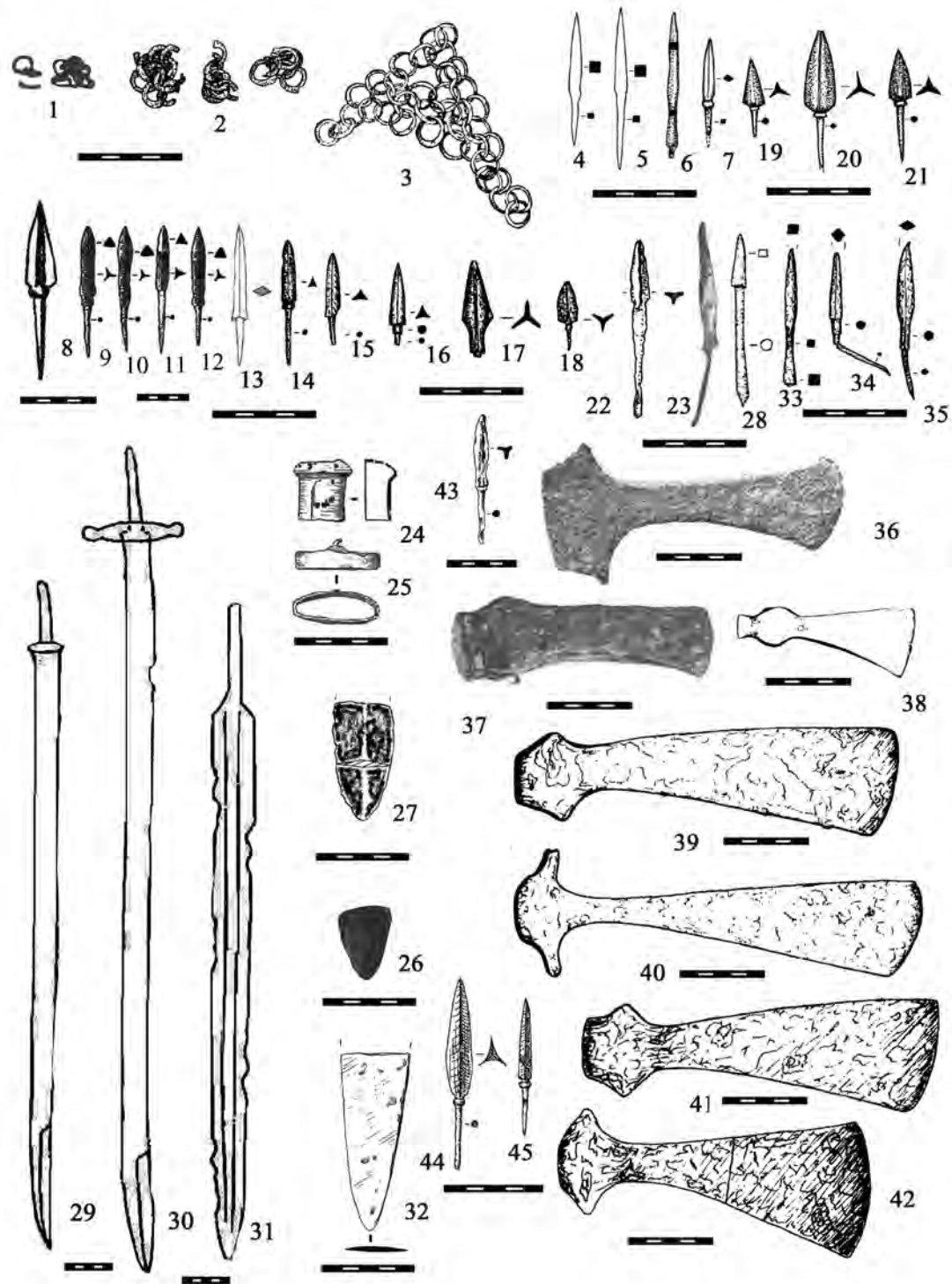
Вне всякого сомнения это «профессиональное» оружие требует соответствующих навыков обращения с ним, а мода на наборные пояса в южной части Восточной Европы в раннем средневековье более всего характерна для воинской среды. Поэтому можно присоединиться к мнению исследователей, полагающих что такие находки свидетельствуют о наличии воинов-профессионалов у славян VIII–X вв. (Тимошук Б. О. 1976: 132; Енуков В. В. 2005:231). О наличии таких воинов косвенно свидетельствуют и письменные источники, в частности сообщение Ал-Мас’уди («Золотые копи и россыпи самоцветов», I.8.1.8) о хазарах: «Русы и славяне ... являются войском царя и его слугами» (цит. по Калинина Т. М. и др. 2009:114). Эти русы и славяне проживают в Итиле и имеют своего судью, т.е. скорее обладают определенной свободой и являются наемниками, а наемничество в любом социуме – верный признак наличия профессиональных воинов. Еще один текст, свидетельствующий о наличии профессиональных воинов у славян⁶, это, на мой взгляд, сообщение ибн Русте в «Книге дорогих ценностей» (I.4.1.3), о том, что с одной стороны, у славян «нет верховых лошадей, кроме как у высокопоставленного лица. Их оружие – дротики, щиты и копья, а другого у них нет», а с другой – у владыки славян «есть верховые животные ... У него есть хорошие драгоценные кольчуги» (цит. по Калинина Т. М. и др. 2009:45–47). Вряд ли эти ездовые кони и кольчуги предназначались только лично правителю.

Статус славянских владельцев «профессионального» вооружения остается дискуссионным. А. В. Григорьев считал, что у северян не было дружин, то есть постоянно отобилизованных отрядов профессиональных воинов, а имелась довольно многочисленная вооруженная группа зажиточных людей, составлявшая около 20 % населения (Григорьев А. В. 2000:104–106, 193–195). Но в отношении поселения Супруты в бассейне Верхней Оки он предположил постоянное наличие там группы конных воинов, т.е. дружины, числом

⁵ Все шпоры второй половины I тыс. найдены к западу от Днепра, на Правобережной Украине, а также в Белоруссии и в Верхнем Поднепровье (Перхавко В. Б. 1978: рис. 1). Для VIII–X вв. это шпоры с внутренними крючками (о них см. Žak J., L.Mačkowiak-Kotkowska. 1988), найдены в Плиснеске, Рипневе I, Ревне-1, Рухотине (рис. 3₁₋₃, 6, 7), пластинчатая шпора с большим выделенным шипом происходит из Алчедара (рис. 34), шпора с наружными крючками найденная в Добриновцах (рис. 35), принадлежит типу, известному в Восточной Европе уже с римского времени (о них см. Перхавко В. Б. 1978:122, 123; Перхавко В. Б. 1979:52).

⁶ Иногда утверждается, что речь идет о Великой Моравии. Однако страна этих славян описана как равнинная, что не соответствует моравскому ландшафту.



Рис. 3. Всадническое и конское снаряжение на памятниках роменской культуры и культуры Луки-Райковецкой.

1, 3: Рипнев I; 2: Ревне; 4: Алчедар; 5: Добриновцы; 6: Плиснеск; 7: Рухотин; 8: Чертово городище; 9: Федяшево; 10, 11: Битица; 12: Новотроицкое; 13: Животинное; 14: Супруты; 15: Рухотин.
 1, 3 : по *Аулик* 1963:рис. 9_{1,8}; 2: по *Михайлина* 2007:рис. 57₁; 4: по *Федоров* 1960:табл. 65₂; 5: по *Тимошук* 1976:рис. 18₃₉; 6: по *Кучера* 1962:рис. 13₂; 7: по *Михайлина* 2007:рис. 57₁; 8: по *Прошкин* 2011:рис. 37₁; 9: по *Никольская* 1959:рис. 27₆; 10,11: по *Сухобок* 1992:рис. 6; 12: по *Ляпушкин* 1958:рис. 51₆; 13: по *Винников* 1995:рис. 48₇; 14: по *Григорьев* 2005:рис. 34; 15: по *Калиніченко, Пивоваров* 2017, рис. 1.

Fig.3. Équipement équestre et équestre dans les monuments de la culture Romny et de la culture de Luka-Raikovetskaya

не превышающей 40 человек (Григорьев А. З. 2005:160; Григорьев А. В. 2012:376). В. В. Енуков, след за А. В. Григорьевым выделяет привилегированную группу населения, которая выявляется по монетно-вещевымкладам и отдельным находкам украшений на Сейме (Енуков В. В. 2005:176), но, оценивая концентарцию находок предметов вооружения на отдельных памятниках роменской культуры, в частности на Большом Горнальском городище, он ставит вопрос о наличии дружины у северян (Енуков В. В. 2002:35; Енуков В. В. 2005:231). В том, что касается культуры Луки – Райковецкой, то по мнению Б. А. Тимощука, на Буковине, при больших укрепленных убежищах, на открытых поселениях проживали полупрофессиональные воины, они же «лучшие люди» летописей (Тимощук Б. А. 1990:39). Как бы то ни было, ясно, что у славян были воины, умеющие обращаться с профессиональным вооружением и, в случае опасности, способные быстро и эффективно обеспечить оборону укрепленных убежищ, которые в противном случае могли бы превратиться в опорные пункты нападающих.

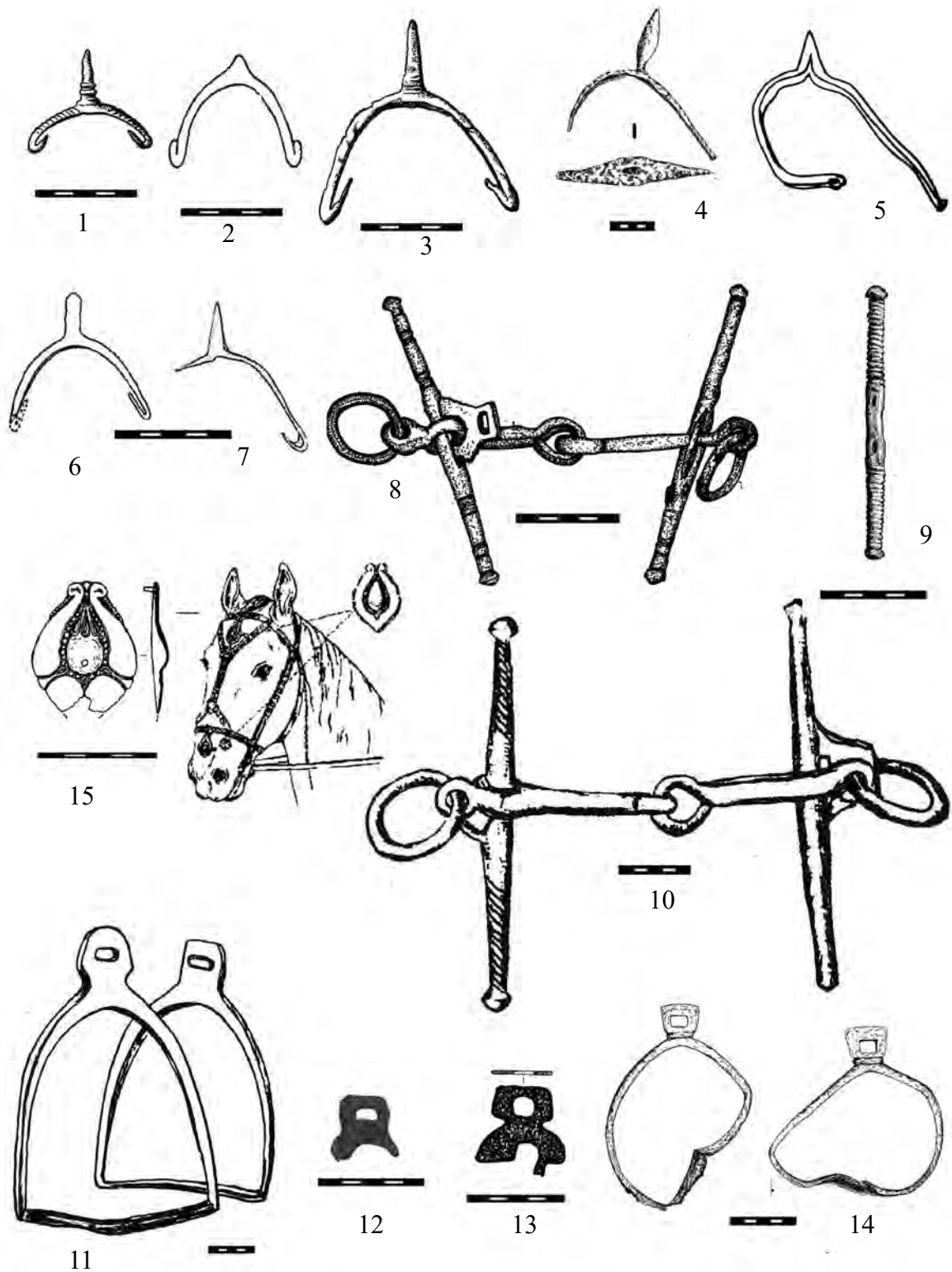
Помимо классической дружины, хорошо известной у германцев в начале средневековья, т. е. группы воинов-профессионалов, у варварских народов существовали и другие формы организации постоянной воинской силы. Так например, у обских угров, кодские князья, самые сильные в регионе, дружины не имели. У них роль постоянного контингента играли 20 воинов, набираемых среди свободных людей и регулярно сменяемых (Бахрушин С. В. 1955:127). При этом надо помнить, что численность дружин в VIII–X вв. была невысокой, приблизительно 40-60 бойцов, судя по восточно- и североевропейским археологическим и фольклорно-эпическим данным X–XI вв. (Фетисов А. А. 2008), что сопоставимо с цифрами, предлагаемыми А.В. Григорьевым для Супрут. Показательно, что для начала XII в., в жизнеописании Св. Оттона, у славян-посморян зафиксировано наличие у знати личных дружин в размере 30 конников (Гильфердинг А. Ф. 2013:156). Впрочем, если верить ибн Фадлану («Рисала», I.5.1.2), постоянная дружина царя русов (киевского князя?) в первые десятилетия X в. насчитывала 400 бойцов (цит. по Калинина Т. М. и др. 2009:76, 77), а у западных славян, конный отряд, подчинявшийся верховному жрецу Арконы составлял 300 всадников (Саксон Грамматик, 14.39.7).

6. Наличие привилегированных могил в непосредственной близости от поселения. Этот признак хорошо прослеживается на материалах древнерусских центров X в., таких как Киев, Чернигов, Псков, Пинск, где большие курганы и/или камерные погребения с престижным погребальным инвентарем хорошо известны. Однако, для интересующих нас славянских культур VIII – раннего X вв. привилегированные погребения пока не найдены.

ЦЕНТРЫ ПЛЕМЕН, ИЗВЕСТНЫЕ ПО ИСТОРИЧЕСКИМ ИСТОЧНИКАМ

Посмотрим, как вышеописанные критерии проявляются в материале памятников, достоверно определенных по письменным источникам, как центры власти. В интересующей нас зоне таких памятников два: полянский Киев и древлянский Искоростень.

КИЕВ (Толочко П. П. 1983:23-62; Комар А. В. 2012:307-31). Известно поселение на Старокиевской горе, площадью 1.5 га, где укрепления появляются не ранее не ранее рубежа IX–X вв. Укрепленная часть была слабо застроена, хотя жилые постройки имеются и за периметром фортификационных сооружений (Козюба В. К. 2004). Помимо Старокиевской горы поселения VIII – раннего X вв. имеются на соседних горах Детинка, Киселевка (где тоже есть следы укреплений), Уздыхальница, Кудрявец. Эти поселки образуют «гнездо», а может быть даже и единое поселение. Но для времени ранее рубежа IX–X в., т. е. утверждения здесь варяжской династии Рюрика, нет свидетельств об особой роли Киева у полян – следов укреплений, предметов импорта, «профессионального» вооружения и воинской экипировки, престижных украшений, кладов монет. Имеются византий-

ские монеты VIII–IX вв. (*Кропоткин В. В.* 1962, № 171, 178, 181), которые однако могли сюда попасть и позднее.

ИСКОРОСТЕНЬ (рис. 5), (*Звіздецький Б. А.* 2004; *Звіздецький и др.* 2004; *Звіздецький Б. А.* 2008:119-121; *Комар А. Х. В.* 2012:327-331). Здесь располагается группа из трех городищ. Городище I, укрепления которого имеют каменную крепиду, сейчас занимает площадь 0.45 га (1.25 га на 1925 г.), к нему примыкают посад и могильники с кремациями. Время возникновения поселения – не ранее второй половины IX в., в его слоях преобладают находки X в. Поселение погибло в середине X в., но на нем имеется и более поздний материал. Представлена лепная керамика типа Луки-Райковецкой, но доминирует гончарная посуда первой половины X в. Среди находок имеются вещи скандинавского и великоморавского происхождения, в том числе золотые сережки. Найдены серебряные диргеми. «Воинская» культура представлена наборными поясами (рис. 4₁₋₁₆), а также бронебойными стрелами. Иногда полагают, что эти находки оставлены здесь киевской дружиной, разгромившей Искоростень. Но такая гипотеза не объясняет наличия здесь скандинавских женских украшений в слое разрушения середины X в., поскольку среди воинов Ольги женщины вряд ли были представлены в заметном количестве. Эти вещи, равно как и многочисленная гончарная посуда свидетельствуют скорее о диффузии престижной скандинавской / древнерусской моды среди древлянской знати (феномен достаточно хорошо известный в европейских варарских цивилизациях начала средневековья), а также продукции киевских мастеров среди более широких слоев населения. Что касается моды, то она фиксируется и в материалах Супрут (см. ниже), относительно же керамики следует привести мнение А. В. Комара, который отметил распространение древнерусской гончарной керамики на Западной Украине, в Плиссеске, ещё до присоединения этих территорий к Руси при Владимире (*Комар А. В.* 2012:332). Иными словами, древнерусская материальная культура распространялась на славянских территориях Восточной Европы ранее момента вхождения этих земель в состав Руси. Вполне возможно, что успеху элитной моды способствовали союзно-даннические отношения между Киевом и славянами-пактиотами, предшествующие интеграции той или иной территории в Русское государство.

Итак, если Киевское поселение не имеет признаков административно-хозяйственного центра (а было ли оно таковым к моменту появления там варягов?), то Искоростень ими обладает, хотя и не всеми – городище здесь занимает довольно скромную площадь и может относиться к разряду малых и средних памятников.

БОЛЬШИЕ ГОРОДИЩА

Обратимся к материалу больших укрепленных поселений, площадью более 1.9 га, которые могут являться центрами каких-то объединений.

ПЛИССЕСК (совр. Підгірці), в верховьях Западного Буга (рис. 6), (*Кучера М. П.* 1962; *Ляпушкин И. И.* 1968:40, 41; *Филипчук М.* 2009; *Филипчук М., А. Филипчук.* 2017). В позднем VI–VII вв. здесь имеется святилище славянской пражской культуры, затем, в IX в. возникает укрепленное поселение площадью в 10–12 га. К X в. защищенная укреплениями площадь достигает 300 га, это самый большой укрепленный пункт на территории культуры Луки-Райковецкой. Памятник включает в себя также культовый комплекс, два могильника с кремациями, вокруг располагаются открытые поселения. Отметим находки предметов профессионального вооружения и всаднической экипировки, таких как бронебойные стрелы и шпора (рис. 3₆). Возможно мы имеем дело с одним из центральных поселений волынян / бужан или же вышеупомянутых *Zerivani*.

РУХОТИН, в Верхнем Поднестровье (рис. 8₁), (*Тимощук Б. А.* 1976:165; *Тимощук Б. А.* 1990:174, 175). Комплекс памятников представляет собой городище без следов



Рис. 4. «Воинская» поясная гарнитура и престижный конский убор на памятниках роменской культуры и культуры Луки-Райковецкой. 1-16: Искоростень; 17-29: Супруги. 1-16: по Комар 2012: рис. 22; 17-29: по Мурашева 2008:рис. 1, III, VIII, X, XIII, XIV.

Fig. 4. Ensemble de ceinture „militaire“ et tenue de cheval prestigieuse sur les monuments de la culture Romen et de la culture de Luka-Raikovetskaia. 1-16 : Iskorosten ; 17-29 : Conjoints. 1-16 : d'après Komar O. 2012 : fig. 22; 17-29 : d'après Mourasheva B. B. 2008:riz. I, III, VIII, X, XIII, XIV.



Рис. 5. Искоростень. А : ситуационный план. 1: городища ; 2: курганные могильники; Б: городище I.
 По Звіздецькій 2008: рис. 23, 24.
 Fig. 5. Iskorosten. A : plan de situation. 1 : colonies ; 2 : tertres funéraires ; B : règlement I.
 Selon Zvizdetskiy 2008:fig. 23, 24.

жилой застройки (убежище или святилище?), площадью 220 х 170 м, т. е. 3.8 га, и 8 окрестных селищ. Помимо больших размеров укреплений привлекает внимание находка здесь предметов «профессионального» воинского и всаднического снаряжения: фрагменты

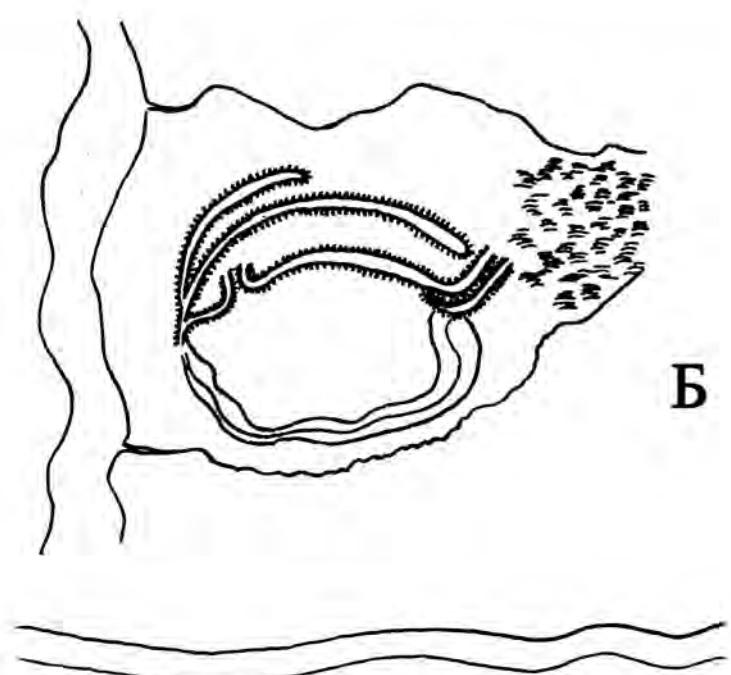
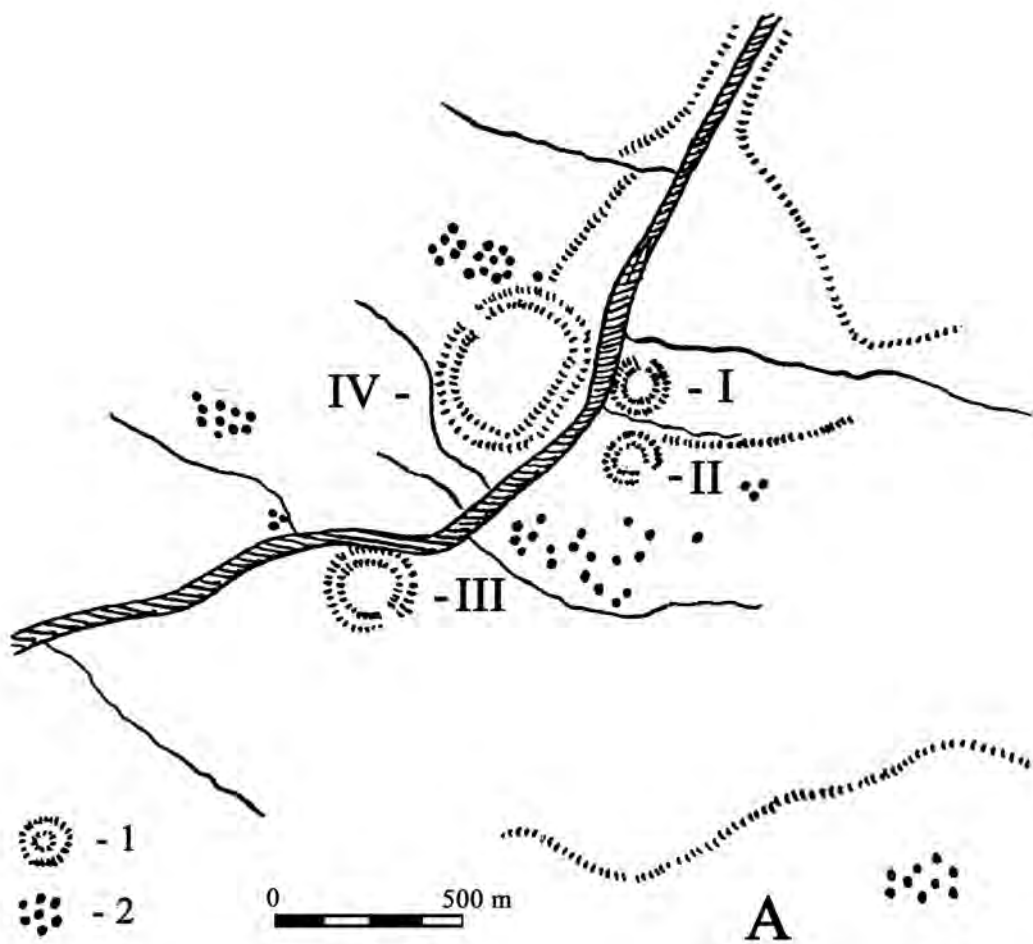

Рис. 6. Плснеск. Ситуационный план.

По Кучера 1962: рис. 1.

Fig. 6. Plsnesk. Plan situationnel. Selon Kuchera M. II. 1962: fig. 1.

сабли или палаша, трехлопастные и бронебойные стрелы, шпоры (рис. 2₉₋₁₂, 24, 25; 3₇), колчаный крюк (Калініченко В., С. Пивоваров. 2014: рис. 6₁), элементы конского убора (рис. 315).

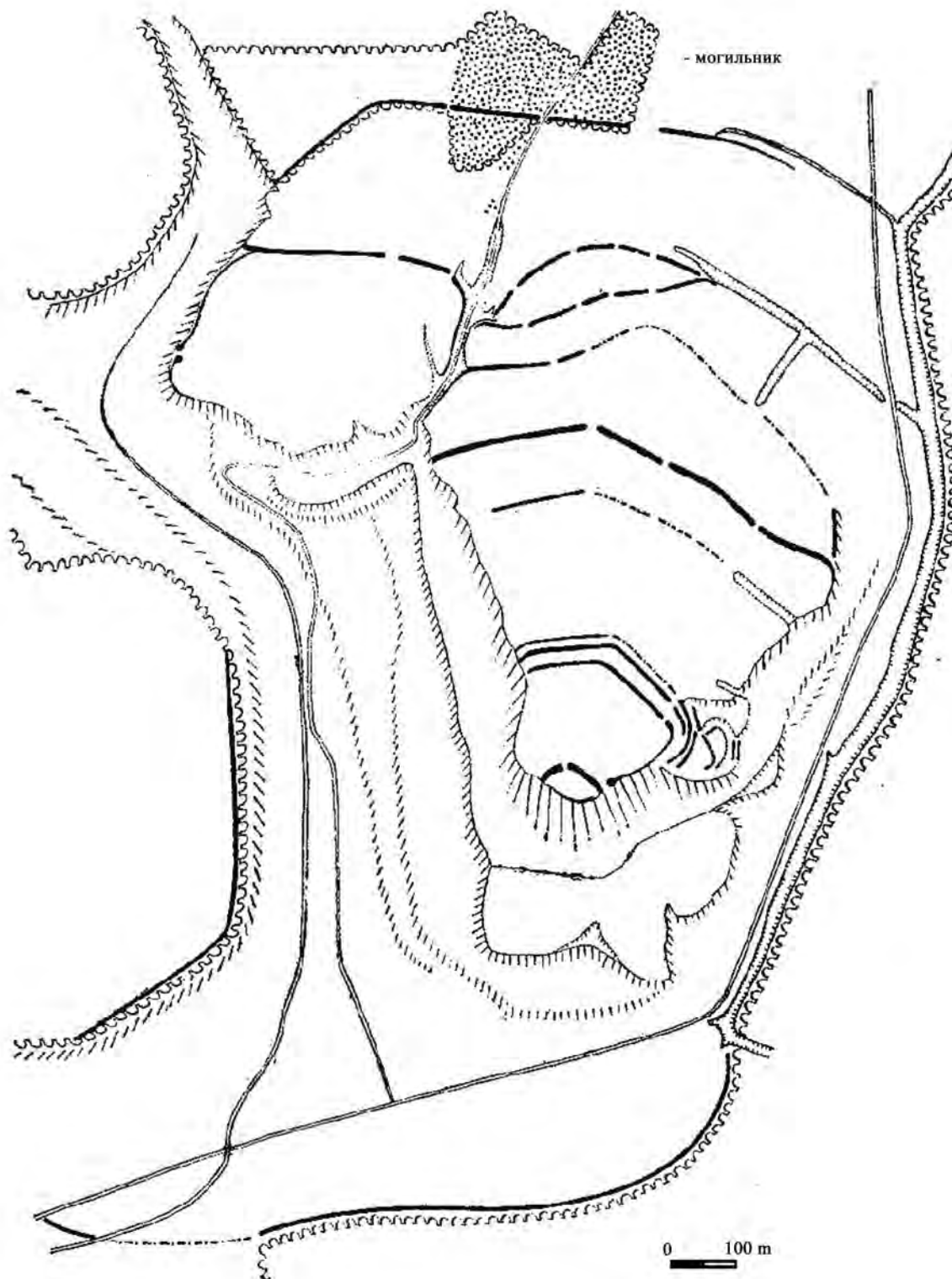
ГОРНАЛЬ (Большое Горнальские городище), на р. Псёл (рис. 7), (Ляпушкин И. И. 1961:250-252; Куза А. В. 1981; Енуков В. В. 2005:128-135; Кашкин А. В. 2014). Городище площадью в 3.5 га (или 5 га? Енуков В. В. 2002:37) с прилегающим селищем, площадью окога около 3 га, и большим курганным могильником, где представлены и погребения по обряду кремации. В округе известно еще т.н. Малое городище и 12 открытых поселений. На вскрытой площади (на 2012 г. – 1500 кв. м) изучено 22 постройки, с углубленным полом и наземные, а также остатки производственных сооружений. Сначала строения располагались вдоль вала, а центральную часть площадки оставалась свободной, но на рубеже IX–X вв. застраивается и она. Во второй половине X в. на центральной площадке сооружается не характерная для роменской культуры двухкамерная постройка (рис. 7₂), откуда происходят в частности женский убор из серебряных украшений и подражание дирхему. Данная постройка интерпретируется как резиденция «князя» (Енуков В. В. 2005:227, 228). Впрочем, полагается, что она скорее связана с хранением и помолом зерна, поскольку здесь имеются зерновые ямы и три пары жерновов (Кашкин А. В. 2014:253).

На городище обнаружены импортные стеклянные бусы, диргемы X в. и подражания им, салтовская керамика, следы бронзолитейного производства, бронебойные и трехлопастные стрелы (рис. 2₁₃), кистень, накладки на лук, элементы поясной гарнитуры (Шпилев А. Г. 2010:252, рис. 8₁), а также копье, сулица, шесть топоров. Относительно высокая концентрация находок предметов вооружения позволяет предполагать здесь наличие постоянного воинского контингента (Енуков В. В. 2002:35). Культурный слой датирован от конца VIII – начала IX в. до 960–970-х гг. Верхняя дата определяется находками саманидских дирхемов (914–932 гг.) и их подражаниями (960–970-х гг.).

РЕВНЕ, на Верхнем Пруте (рис. 8₂), (Тимощук Б. А. 1976:114, 117, 65–68, 171, 172). Здесь находятся два городища и 10 селищ. Одно из них, Ревне I, убежище IX в., имеет площадь 400 x 600 м, т.е. 24 га, с длинными наземными постройками, видимо общественного и/или оборонного назначения, жилых построек нет. Рядом располагается селище, где в частности найдены шпора (рис. 3₂), фрагменты амфор (Михайлина Л. П. 2007: 151), оковка боевого ножа (?), (Тимощук Б. А. 1990:39, рис. 14₁). Второе городище, Ревне II – Царина, площадью 450 x 450 м, т.е. около 20 га, представляет собой укрепленный поселок с остатками производственных сооружений. По Б. А. Тимощуку здесь могли проживать и представители местных элит (Тимощук Б. А. 1976:117).

БИТИЦА (укр. Битиця), на р. Псёл (рис. 9), (Ляпушкин И. И. 1959; Сухобоков и др. 1989; Сухобоков О. В. 1992: 125–133). Оно представляет собой городище площадью более 5 га, с мощными укреплениями по периметру. Здесь изучено 70 построек, углубленных в землю и наземных, округлых в плане (иногда такие сооружения необоснованно называются «юртообразными»), еще 108 сооружений выявлено электромагнитной разведкой. Гончарная керамика составляет 55–65 %. Найдены следы металлургии и металлообработки. Среди находок привлекают внимание сабля, стремяна, удила боевые стрелы (рис. 2_{8, 29}; 3₁₀₋₁₁). Предполагается, что в этом укреплении размещался хазарский гарнизон, контролировавший территорию северян (Березовец Д. Т. 1965:55, 56; Зорин А. В., А. О. Шпилев 2009:385, 386), однако другие исследователи видят здесь скорее славянский центр (Сухобоков О. В. 1992:рис. 6; Григорьев А. В. 2000:57, 175; Григорьев А. В. 2012:367), хотя и с полиэтничным военизированным населением (Григорьев А. В. 2000:145, 175). Поселение погибает в первой четверти IX в. (Григорьев А. В. 2012:368).



Рис. 7. Горналь. 1: план городища; 2: большая постройка в центре поселения.
 По Енуков 2005:рис. 13 и 52.
 Fig. 7. Gornal. 1 : plan de l'habitat ; 2 : un grand bâtiment au centre de la colonie.
 D'après Enoukov B. B. 2005:fig. 13 et 52



Рис. 8. Рухотин и Ревне.

I. Рухотин. А: схема расположения памятников VIII–X вв. 1: селища, 2: городище; Б: городище. По Тимощук 1990: рис. 42. II: Ревне. А: схема расположения памятников VIII–X вв. 1: селища; 2: «центральное» городище, 3: городище – убежище; Б: ситуационный план. 1: «центральное» городище, 2: селища, 3: селище – спутник городища – убежища; 4, укрепленная линия городища – убежища, 5: городище – убежище. По Тимощук 1990: рис. 30, 59.

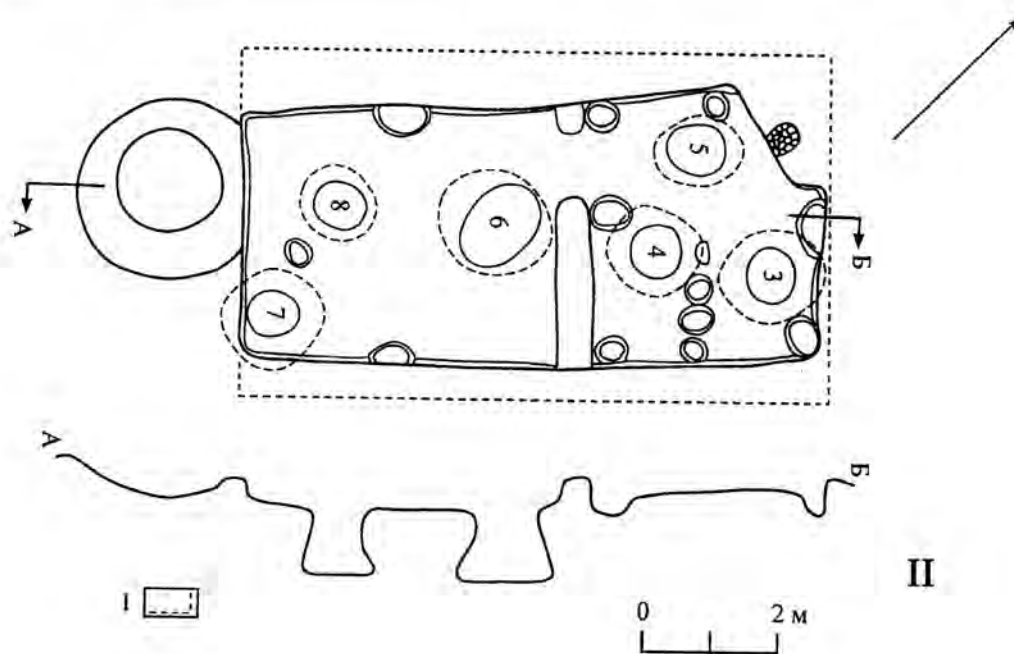
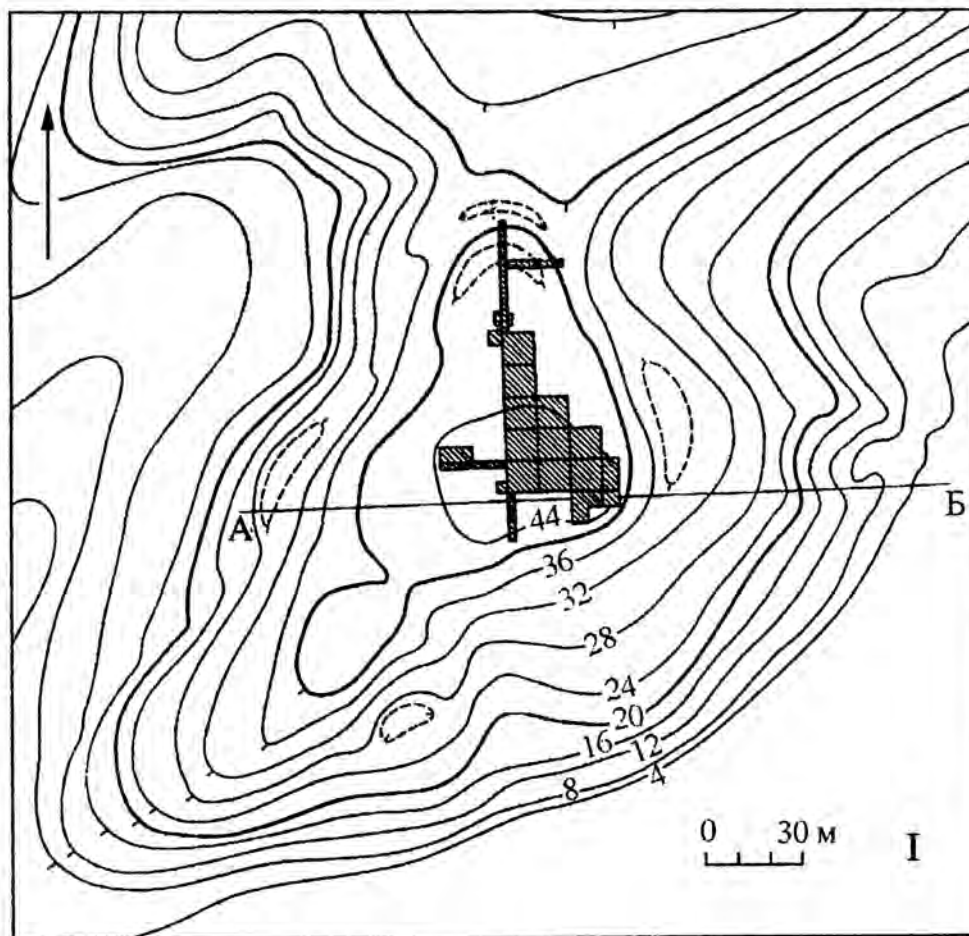
Fig. 8. Rukhotin et Revne. I. Roukhotine. A : plan des monuments des VIII^e-X^e siècles. 1 : colonies, 2 : colonies ; B : fort de colline. Selon Tymoshchuk B. A. 1990:fig. 42. II : Rêve. A : plan des monuments des VIII^e-X^e siècles. 1 : colonies ; 2 : habitat « central », 3 : habitat – abri ; B : plan situationnel. 1 : agglomération « centrale », 2 : villages, 3 : établissement-établissement satellite-abri ; 4, ligne fortifiée de la colonie-abri, 5 : colonie-abri. Selon Tymoshchuk B. A. 1990:fig. 30⁵⁹.

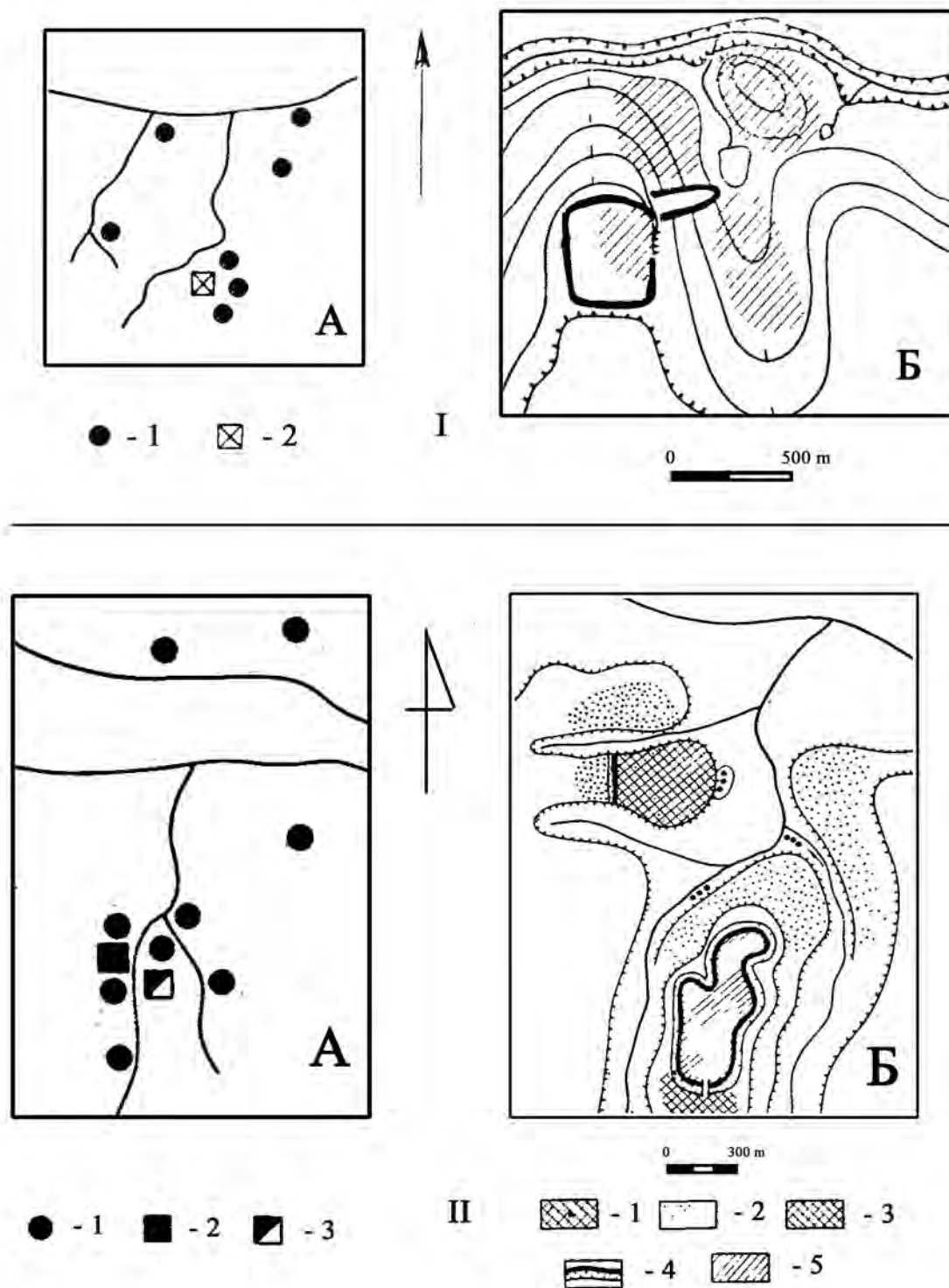

Рис. 9. Битица. План городища. 1953 – раскоп И. И. Ляпушкина; 1984 – раскоп В. В. Приймака.

1: ров; 2: вал; 3: обрыв; 4: склоны; 5: углубления от построек видимые на поверхности;
6: раскопы 1985–1990 г.; 7: шурфы; 8: разрезы оборонительных сооружений;
9: вещево́й клад. По Сухобокoв 1992:рис. 22.

Fig. 9. Bititza. Plan de ville. 1953 – fouilles par I. I. Lyapushkin; 1984 – courseop V. V. Priymak.

1: douves ; 2: arbre ; 3: pause ; 4: pentes ; 5: dépressions de bâtiments visibles en surface ;
6: fouilles 1985–1990 ; 7: fosses ; 8: coupes d'ouvrages défensifs ;
9: trésor vestimentaíre. Selon Sukhobokov O. B. 1992:fig. 22

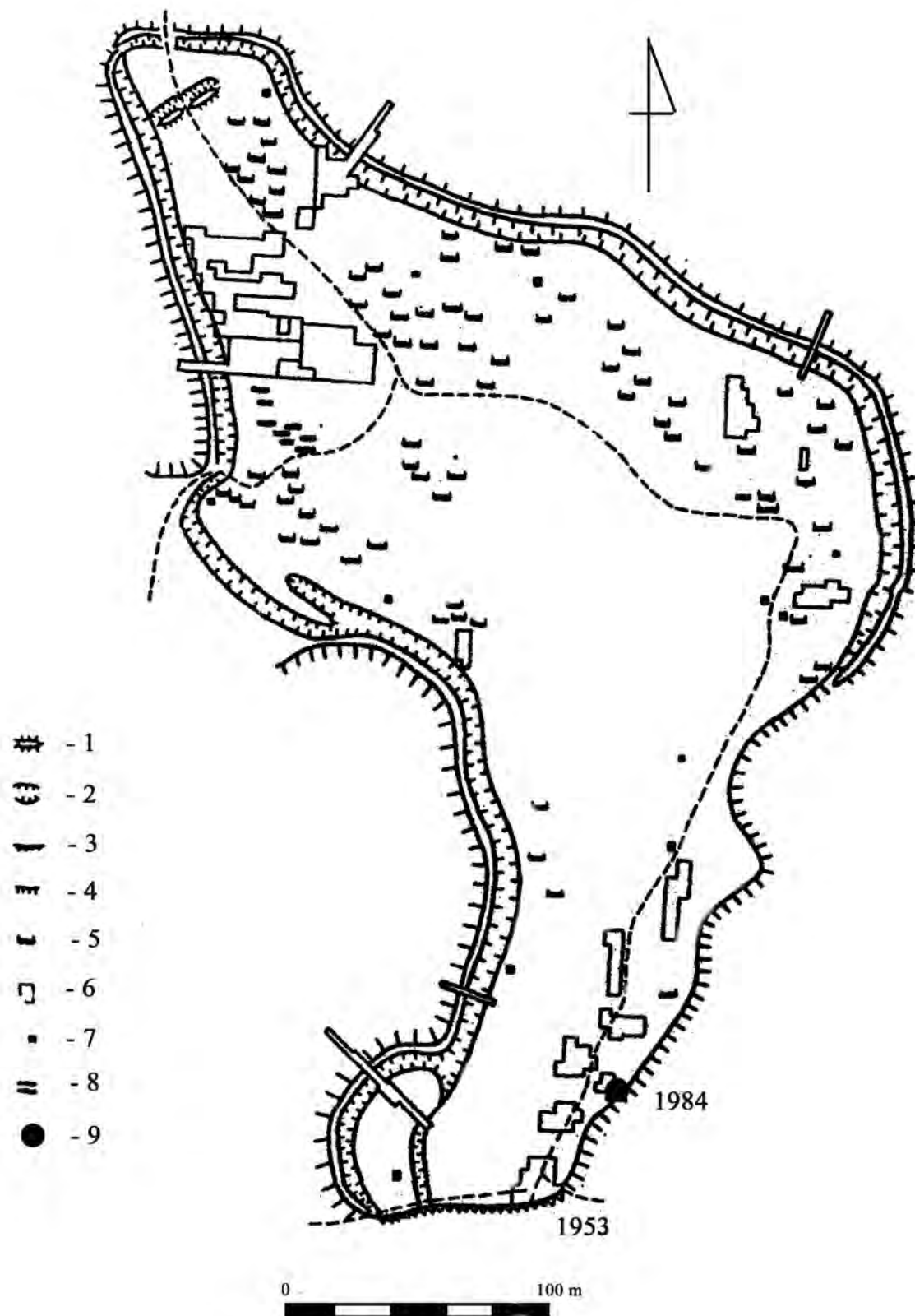
ЖИВОТИННОЕ, на р. Воронеж (рис. 10), (Винников А. З. 1995). Городище площадью около 5.5 га, имеет развитую систему укреплений, что свидетельствует об особом статусе поселения. Исследовано более 60 построек роменского времени, обнаружены следы железодельного производства. Среди находок – стеклянные, хрустальные и сердоликовые бусы, фрагмент импортного стеклянного сосуда, привозная керамика салтовского типа а также салтовские серьги, обломок острия клинкового (?) оружия, броневбойная стрела, обломок стремени (рис. 2₂₂, 27; 3₁₃).

Гораздо меньше информации о ряде других больших городищ, таких как Хитцы (1.9 га), в бассейне Сулы, откуда происходит меч X в. (Григорьев А. В. 2000:74) и Новгород – Северский (3 га), позднероменское городище X в., с примыкающим селищем площадью более 20 га и с тяготеющими к нему крупными открытыми поселениями (Григорьев А. В. 2000:199, 200).



Рис. 10. Животинное. План городища. По Винников 1995: рис. 2.
Fig. 10. Jivotinnoe. Plan de ville. D'après Vinnikov A. Z. 1995: fig. 2

СРЕДНИЕ И МАЛЫЕ «ЦЕНТРАЛЬНЫЕ» ПАМЯТНИКИ

Пример Искоростеня показывает, что центрами власти могут оказаться и поселения среднего и малого размера, т. е., по А. В. Григорьеву, памятники площадью менее 1.9 га. Перечислим некоторые из них.

ДОБРИНИВЦЫ II (укр. Добринівці), в бассейне Верхнего Днестра (*Тимощук Б. А.* 1976:74-78, 84-89, 109-113, 121-125, 152-154, 164; *Тимощук Б. А.* 1990:42, 92-94). Это укрепленное поселение имеет площадку 100 x 160 м (1.6 га). Она плотно застроена, имеются жилые постройки, 15 ремесленных мастерских по обработке металла, большие постройки, видимо общественного характера, в одной из них выявлено ритуальное захоронение – ингумация. В материале присутствует импортная керамика салтовского облика и амфоры (*Тимощук Б. А.* 1976:119; *Михайлина Л. П.* 2007:151), в одной из построек найдена шпора (рис. 3₅). По соседству с городищем располагается селище, а также городище Ржавинцы II, окруженное двойным валом, диаметром 24 м. Культурный слой здесь отсутствует. Вероятно это святилище, поскольку здесь найден большой каменный столп (2.5 x 0.6–0.9 м), скинутый за внутренний вал. Предполагается, что здесь находился центр местной общины (*Тимощук Б. А.* 1990:42-44; *Михайлина Л. П.* 2007:170).

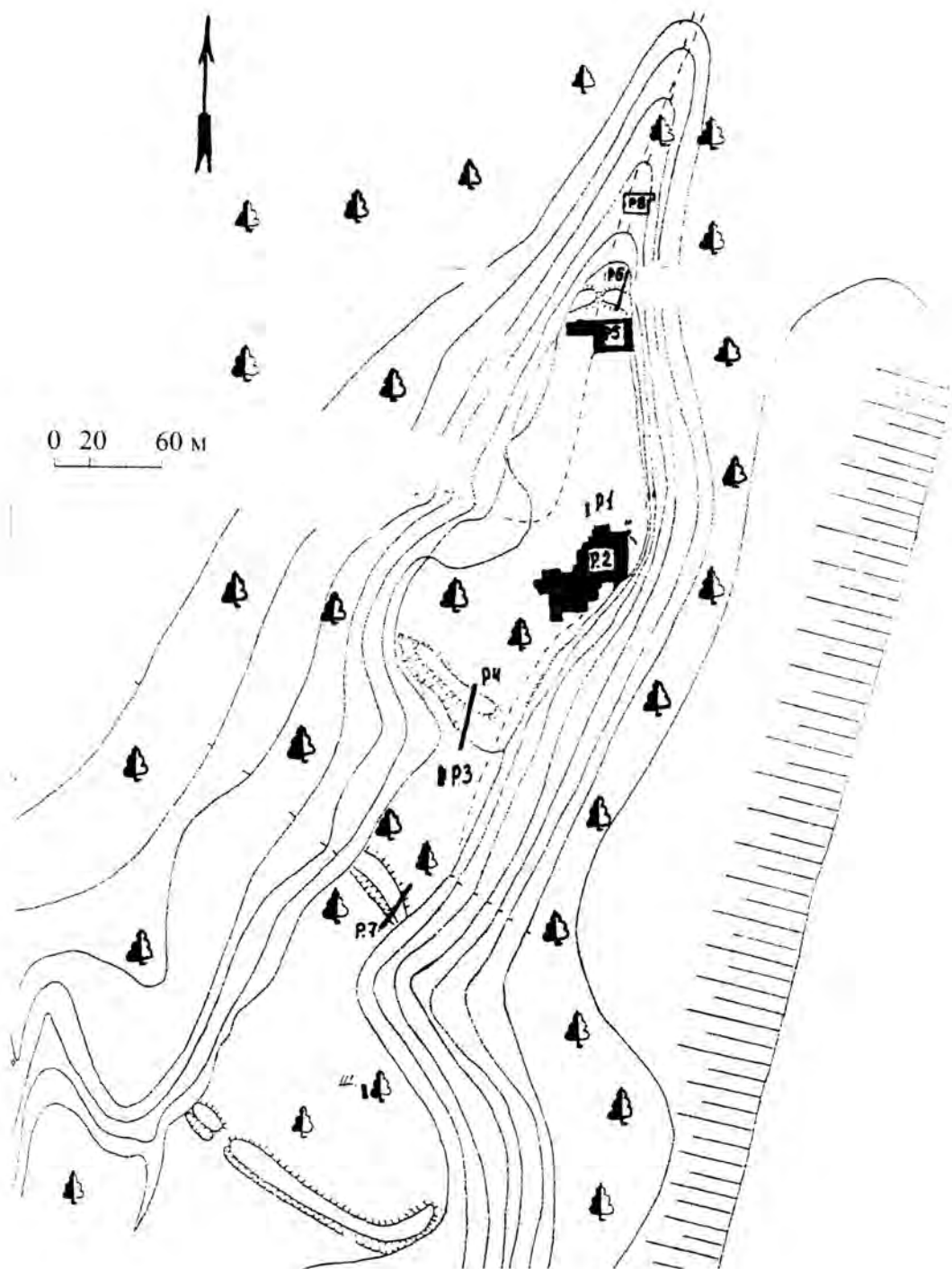
ГАРАДЗИШЧА (белорусск. Гарадзішча), на Припяти (*Касюк А. Ф.* 2016:79-88). Это небольшое городище, площадью 22 x 27 м (0.06 га) и примыкающее к нему селище, площадью в 4 га, конца VIII – начала XI вв. Показательно, что среди найденных здесь предметов вооружения имеются бронебойные стрелы (рис. 2₂₈), а также элементы поясной гарнитуры.

НОВОТРОИЦКОЕ (укр. Новотроїцьке), на р. Псел (*Ляпушкин И. И.* 1958). Это городище площадью 3500 м², (0.35 га), было занято жилыми постройками и ремесленными мастерскими. Здесь одновременно проживало около 150–170 чел. (*Сухобоков О. В.* 1975:100). Найдены предметы «профессионального» вооружения и конского снаряжения – меч, трехлопастные стрелы, стремя (рис. 2₃₂; 3₁₂), а также элементы «воинской» поясной гарнитуры, клады с серебряными украшениями и монетами, отдельные диргемы. Поселение погибло в результате нападения врагов. Последняя монета на городище датируется 833 г., однако И. И. Ляпушкин относил дату гибели поселения к рубежу IX–X вв. (*Ляпушкин И. И.* 1958:184). По Б. А. Тимощуку городище Новотроицкое представляет собой общинный центр. (*Тимощук Б. А.* 1990:40)

ДОНЕЦКОЕ (укр. Донецьке), в бассейне Северского Донца (*Шрамко Б. А.* 1970; *Сухобоков О. В.* 1975:59, 86, 127, рис. 54₁; *Сухобоков О. В.* 1992:139–141). Укрепленное поселение площадью около 0.2 га, с жилой застройкой. Здесь найдены диргем 780 г., салтовская керамика, а также сабля (рис. 2₃₀) и бляшка «воинского» пояса. Поселение погибает в пожаре, в начале X в.

ЧЕРТОВО ГОРОДИЩЕ, в бассейне Верхней Оки (*Прошкин О. Л.* 2011). Городище занимает площадь 0.6 га. Здесь обнаружены украшения, в том числе салтовского типа, стеклянные бусы, диргемы, трехлопастные и бронебойные стрелы (рис. 2_{4-7, 19-21}), детали поясного набора, а в кремации в насыпи вала – удила «боевого» (?) коня (рис. 3₈) (*Прошкин О. Л.* 2011:66). В окрестностях городища зафиксированы два роменских селища и предположительно могильник с кремациями, где найдены в частности трехлопастные стрелы. Поселение погибло предположительно в первой четверти X в. в результате вражеского нападения.

СУПРУТЫ, в бассейне Верхней Оки (*Никольская Т. Н.* 1981:25; *Григорьев А. В.* 2000:140; *Григорьев А. В.* 2005:158, 182-185, рис. 30:1-3, 5-10, 12-19, 21, 33, 34; *Мурашева В.*

В. 2008; Григорьев А. В. 2012:376). Поселение площадью 0.6 га на месте городища более раннего времени, в раннем средневековье укрепления не возобновлялись, то есть речь идет о селище открытого типа. Его население составляли 250–300 человек. Здесь обнаружены сооружение для производства железа, клад с диргемами, весы и весовые гири. Младшая монета на памятнике относится к 903/904 гг. Среди находок выделяются предметы воинской экипировки и престижного конского снаряжения – наконечники броневых стрел (рис. 2₃₅₋₃₅), узколезвийные топоры (рис. 2₃₉₋₄₂), удила скандинавской традиции (рис. 4₁₇₋₂₁), стремяна (рис. 3₁₄, салтовский пояс (рис. 4_{18-20, 22-29}). По В. В. Мурашевой материальная культура памятника отражает присутствие здесь скандинавов (Мурашева В. В. 2008; 2012), другие исследователи помещают здесь «хазарский форпост» (Зорин А. В., А. Т. Шпилев 2009:385), однако А. В. Григорьев полагает, что наличие неславянских групп среди постоянного населения Супрут сомнительно (Григорьев А. В. 2005:159, 160). Основную массу вещей неславянской традиции составляют салтовские импорты, присутствуют и финские вещи. Здесь по А. В. Григорьеву размещалась дружина, около 40 человек, функцией которой был контроль водных путей и сбор дани для хазар (Григорьев А. В. 2005:160). Поселение было уничтожено, судя по датам монет, в 910–915 гг.

ТИТЧИХА, на Верхнем Дону (Москаленко А. Н. 1965). Городище занимает мыс площадью 120 x 100 (т.е. 1.2 га). Вместе с примыкающим поселением площадь памятника составляет 7.5 га. На укрепленной части одновременно проживало около 20–25 семей, т.е. 100–150 человек (Сухобоков О. В. 1975:100). Найдены следы производства железа и металлообработки. Среди находок имеется клад диргемов, с наиболее поздней монетой 922/923 гг., а также восточные импорты – стеклянные бусы и браслеты, гончарная керамика. Следует отметить обломок меча (рис. 2₂₆), обрывки кольчуги (рис. 2₁), броневых стрелы.

Также к «центральному» памятникам могут относиться и некоторые другие городища роменской культуры малого размера, такие как Ницаха, в бассейне Верхней Ворсклы, площадью 0.2 га, с каменными конструкциями в основании вала и находками салтовских импортов (Сухобоков О. В. 1975:127; Сухобоков О. В. 1992:38, 39, 152-163), или Большое Боршево на Верхнем Дону, площадью 0.5 га, где были в частности обнаружены следы металлообработки, а среди находок имеется два диргема (Ефименко П. П., П. Н. Третьяков 1948:14-71).

* * *

Итак, у славян на территории культур Луки-Райковецкой и роменской, имеется серия поселений, в основном укрепленных, которые обладают признаками административных, экономических и культовых центров. В ряде случаев они отличаются большими размерами и иногда сложной системой укреплений, но чаще всего признаками их особого положения являются находки монет, импортов, «профессионального» оружия, экипировки всадника и «парадного» конского снаряжения. Такие поселения относятся к категории так называемых «центральных памятников», хорошо известных в варварской Европе. Интерпретация их конкретных функций не однозначна и требует исследования в каждом отдельном случае. Некоторые из них являются резиденциями местных правителей и их вооруженных отрядов, другие могли быть центрами сбора дани у подвластного населения, наконец ряд таких поселений являлся экономическими и культовыми центрами местных общин.

ЛИТЕРАТУРА / REFERENCES

Аулик В. В. 1963. Славянское поселение с. Рипнева (Рипнев I) Львовской области. – В: Славяне накануне образования Киевской Руси (МИА № 108), Москва: 366-381.

- Бахрушин С. В. 1955.** Остяцкие и вогульские княжества в XVI–XVII вв. – В: Бахрушин С. В. Научные труды, III, 2, Москва: 86-152.
- Березовець Д. Т. 1952.** Дослідження на території Путивльського району Сумської області. – Археологічні пам'ятки УРСР, III, 242-250.
- Березовець Д. Т. 1965.** Слов'яни й племена салтівської культури. – Археологія, XIX, 47-67.
- Винников А. З. 1995.** Славяне Лесостепного Дона в ранньому середньовіччя (VIII – початок XI століття). – Воронеж : Воронежський Університет.
- Гильфердинг А. Ф. 2013.** История балтийских славян. – Москва, Санкт-Петербург: .
- Григорьев А. В. 2000.** Северская земля в VIII – начале XI века по археологическим данным. – Тула.
- Григорьев А. В. 2005.** Славянское население водораздела Оки и Дона в конце I-начале II тыс. н.э. – Тула: Гос. музей-заповедник «Куликово поле».
- Григорьев А. В. 2012.** На Десне и Сейме, в верховьях Дона и Оки. – В: Макаров Н.А., Русь в IX–X веках. Археологическая панорама, Москва, Волода: Древности Севера, 366-379.
- Енуков В. В. 2002.** Посемье и семичи (по данным письменных, археологических и нумизматических источников). – Очерки феодальной России, 6, 3-46.
- Енуков В. В. 2005.** Славяне до Рюриковичей. – Курск: Курский институт социального образования.
- Ефименко П. П., Третьяков П. Н. 1948.** Древнерусские поселения на Дону (МИА № 8). – Москва – Ленинград.
- Звіздецький Б. А. 2004.** Про деякі особливості древлянських городищ VIII–X ст. – В: Моця О. П. Стародавній Іскоростень і слов'янські гради VIII–X ст. Київ: Корвін-Пресс, 41-50.
- Звіздецький Б. А. 2008.** Городища IX–XIII ст. на території літописних древлян. – Київ: Інститут археології НАН України.
- Звіздецький Б. А., А. В. Петраускас, В. І. Польгуй 2004.** Нові дослідження стародавнього Іскоростеня. – В: Моця О.П. (отв. ред.). Стародавній Іскоростень і слов'янські гради VIII–X ст. Київ: Корвін-Пресс, 51-86.
- Зорин А. В., Шпилев А. Г. 2009.** Перед Русью (Восточная Европа в IX столетии : опыт реконструкции). – Труды Государственного Эрмитажа, XLIX, 384-410.
- Казанский М. М. 2020.** О расселении славян в лесной зоне Восточной Европы: предметы раннесредневекового убора дунайского происхождения (VI–VIII вв.). – Археологические Вести, 28, 258-271.
- Калинина Т. М., И. Г. Коновалова., В. Я Петрухин, 2009.** Древняя Русь в свете зарубежных источников. Хрестоматия, III, Восточные источники, Москва; 65-80.
- Калинченко В. 2017.** Предметы средневекового вооружения из Рухотинского городища (уроч. Коронешты) и военное дело Болгарского царства в IX в. – Эпохи, XXV – 1, 78-91.
- Калініченко В. 2019.** Предмети озброєння дальнього бою із середньовічного поселення в Рідківцях: попереднє повідомлення. – В: Археологія Буковини: здобутки та перспективи: Тези доповідей III міжнародного наукового семінару. Чернівці: Технодрук, 60-63.
- Калініченко В., С. Пивоваров 2014.** Середньовічні предмети озброєння дальнього бою з Рухотинського городища (уроч. Коронешти). – Археологічні студії, 5, 254-277.
- Калініченко В., С. Пивоваров 2017.** Кінська решма с Рухотинського городища (уроч. Коронешти). – В: Археологія & Фортифікація України. Кам'янець – Подільський: ПП Буйницький О.А., 100-103.
- Касюк А. Ф. 2016.** Беларускае Палессе ў канцы VII–VIII ст. і ў пачатку X ст. н.э. – В: Славяне на території Беларусі в догосударственный период. 2. Минск, 62-98.

- Кашкин А. В. 2014.** Горналь. Племенной центр или город? – В: , Міста Давньої Русі, Київ: 251-258.
- Кирпичников А. Н., И. В. Дубов., Г. С. Лебедев. 1986.** Русь и варяги (русско-скандинавские отношения домонгольского времени). – В: Славяне и скандинавы, Москва: 189-297.
- Козюба В. К. 2004.** Городище на Старокиївській горі. – В: Стародавній Іскоростень і слов'янські гради VIII–X ст., Київ; 139-152.
- Комар А. В. 2012.** Киев и Правобережное Поднепровье. – В: Русь в IX–X веках. Археологическая панорама. Москва, Волода; Древности Севера, 300-334.
- Кропоткин В. В. 1962.** Клады византийских монет на территории СССР (Свод Археологических Источников, Е4-4). – Москва.
- Крыганов А. В. 1987.** Кистени салтово-маяцкой культуры Подонья. – СА, 2, 63-69.
- Куза А. В. 1981.** Большое городище у с. Горналь. – В: Древнерусские города, Москва; 6-39
- Куза А. В. 1985.** Укрепленные поселения. – В: Древняя Русь. Город, замок, село (Археология СССР), Москва; 39-51.
- Куза А. В. 1989.** Малые города Древней Руси. – Москва.
- Кучера М. П. 1962.** Древній Пліснеськ. – Археологічні пам'ятки УРСР, XII, 3-56.
- Лебедев Г. С. 2005.** Эпоха викингов в Северной Европе и на Руси. – Санкт-Петербург;
- Ляпушкин И. И. 1958.** Городище Новотроицкое (МИА № 74). – Москва, Ленинград: АН СССР.
- Ляпушкин И. И. 1959.** К вопросу о памятниках волынцевского типа. – СА, XXIX-XXX, 58-83.
- Ляпушкин И. И. 1961.** Днепровское Лесостепное Левобережье в эпоху железа (МИА № 104). – Москва, Ленинград: АН СССР.
- Ляпушкин И. И. 1968.** Славяне Восточной Европы накануне образования Древнерусского государства (МИА № 152). – Ленинград: Наука.
- Михайлина Л. П. 2007.** Слов'яни VIII–X ст. між Дніпром і Карпатами. – Київ: Інститут археології НАНУ.
- Михайлова Е. Р. 2018.** Культура псковских длинных курганов – культовый союз? К постановке проблемы. – Stratum plus, 5, 105-115.
- Москаленко А. Н. 1965.** Городище Титчиха: Из истории древнерусских поселений на Дону. – Воронеж.
- Мурашева В. В. 2008.** Супрутский клад. Из раскопок 1969 г. (Труды ГИМ, Вып. 175). – Москва.
- Назаренко А. В. 1993.** Немецкие латиноязычные источники IX–XI веков. Тексты, перервод, комментарий. – Москва: Наука.
- Никольская Т. Н. 1959.** Культура племен бассейна Верхней Оки в I тысячелетии н.э. (МИА № 72). – Москва.
- Никольская Т. Н. 1981.** Земля вятичей. К истории населения бассейна Средней и Верхней Оки в IX–XIII вв. Москва.
- Перхавко В. Б. 1978.** Появление и распространение шпор на территории Восточной Европы. – СА, 3, 113-126.
- Перхавко В. Б. 1979.** Классификация орудий труда и предметов вооружения из раннесредневековых памятников междуречья Днепра и Немана. – СА, 4, 40-55.
- Пивоваров С., В. Калініченко 2018.** Кістень з поселення VIII–X ст. в Рідківцях. – В: Тези доповідей III Міжнародної Зброезнавчої Конференції. Київ : Національний заповідник, 73-78.
- Прошкин О. Л. 2011.** Чертово городище. Освоение славянами Верхнего Поочья. – Калуга.
- Русанова И. П., Б. А. Тимощук. 2007.** Языческие святилища древних славян. – Москва.

Саксон Грамматик, Деяния данов. Том 2. Книги XI–XVI. Пер. с латинского А. Дасаева, ред. И. А. Нестеренко. – Москва, 2017.

Седов В. В. 1982. Восточные славяне в VI–XIII вв. (Археология СССР). – Москва.

Соловьева Г. Ф. 1970. Памятники конца I тысячелетия н.э. в Верхнем Поднепровье. – В: Древние славяне и их соседи (МИА № 176). – Москва: 98-102.

Сухобоков О. В. 1975. Славяне Днепровского Левобережья (Роменская культура и ее предшественники). – Киев.

Сухобоков О. В. 1977. До питання про пам'ятки волинцевського типу. – Археологія, 21, 50-66.

Сухобоков О. В. 1992. Дніпровське Лісостепове Лівобережжя у VIII–XIII ст. – Київ.

Сухобоков О. В., Г. А. Вознесенская., В. В. Приймак. 1989. Клад орудий труда и украшений с Битицкого городища. – В: Древние славяне и Киевская Русь, Киев: 92-105.

Тимощук Б. 1976. Слов'яни Північної Буковини в V–IX ст. – Київ.

Тимощук Б. А. 1990. Восточнославянская община VI–X вв. н.э. – Москва.

Толочко П. П. 1983. Древний Киев. – Киев.

Федоров Г. Б. 1960. Население Прутско-Днестровского междуречья в I тысячелетии н.э. (МИА № 89). – Москва: АН СССР.

Фетисов А. А. 2008. Численность «дружинных» гарнизонов на торговых путях Восточной Европы. – В: Стародавній Іскоростень і слов'янські гради VIII–X ст., Київ;

Филипчук М. 2009. Дослідження Плісеського археологічного комплексу у 2007 р. – Вісник Інституту археології, 4, 130-176.

Филипчук М., А. Филипчук. 2017. Плісеське городище у світлі нових досліджень. – В: Плісеські старожитності, Львів; 7-17.

Шпилев А. Г. 2010. Украшения роменского времени из Курской области (вторая половина VIII – конец X вв.). – Stratum plus, 5, 221-274.

Шрамко Б. А. 1970. Раннеславянское поселение VIII–X вв. на Донецком городище. – В: Ю. В. Кухаренко, Древние славяне и их соседи (МИА № 176). Москва; 105-108.

Вико А. 2003. Wielkie kopce małopolskie z okresu wczesnego średniowiecza. – In : Woźniak, Polonia Minor Medii Aevi, Kraków, Krosno; 287-307.

Eugippe, Vie de Saint Séverin. Introduction, texte latin, traduction, notes et index par P. Régerat. – Paris: Les éditions du Cerf, 1991.

Jamka R. 1965. Wyniki badań wykopaliskowych na Kopcu RKrakusa w Krakowie. – Slavia Antiqua, 12, 183-231.

Radwański K. 2000. Raz jeszcze o wielkich kopcach krakowskich. – Acta Archaeologica Carpatica, XXXV, 173-190.

Żak J., Maćkowiak - Kotkowska L. 1988. Studia nad uzbrojeniem środkowoeuropejskim w VI–X wieku. Zachodniobałtyjskie i słowiańskie ostrogi o zaczepach haczykowato zagiętych do wnętrza. – Poznań.

Michel Kazanski

director of research at the Center for Byzantine
History and Civilization of the Collège de France
and the French National Centre for Scientific Research
Centre National de la Recherche Scientifique
3 rue Michel-Ange — 75016 PARIS
michel.kazanski53@gmail.com

СПИСЪК НА СЪКРАЩЕНИЯТА

- АОР** – Археологически открития и разкопки
АН СССР – Академия наук Советского съюза
БЕ – Българска етнография, София.
ВДИ – Вестник древней истории (Москва)
ГСУ – БФ – Годишник на Софийския университет – Биологически факултет
ГСУ – ИФ – Годишник на Софийския университет – Исторически факултет, София
ГСУ – Годишник на Софийския университет
ГИБИ – Гръцки ивори за българската история
ГРАМП – Годишник на Регионалния археологически музей – Пловдив
ДВ – Държавен вестник
ИМЮБ – Известия на музеите от Южна България
ИМЮИБ – Известия на музеите от Югоизточна България
ИНМВ – Известия на Народния музей – Варна
ИРАИК – Известия Руского археологического института в Константинополе
ИГАИМК – Известия Государственной Академии материальной культуры, Москва – Ленинград
ИИАИМ – Интердисциплинарни изследвания, Археологически институт с музей, София
КСИА АН УССР – Кратке сообщения Академия наук Украинской советской социалистической республики
КФ ИА НАНУ – Крымский филиал Института археологии Национальной академии Украины, г. Севастополь
МИА СССР – Материали и исследования по археологии Советского съюза
МКАС – Международный конгресс археологов-славистов
МЧК – Могильники черняховской культуры
НАИМ-БАН – Национален археологически институт с музей при Българската академия на науките
НДІТІАМ – Науково-дослідний інститут теорії та історії архітектури і містобудування
НА ИА НАНУ – Научный архив Института археологии Национальной академия наук
НАНУ – Національна академія наук України
РА – Российская археология
НА ИА НАНУ – Научный архив Института археологии Национальной Академии наук Украины
ПИФК – Проблемы истории, филологии, культуры (Магнитогорск)
РАН Москва – Российская академия наук
СА – Советская археология
СЭ – Советская этнография
СЗИМ – Старозагорски исторически музей
УПИ – Урегулиран поземлен имот
ХИМ – Харьковский исторический музей
ХНУ – Харьковский национальный университет
AD – Anno Domini [nostri Jesu Christi] – букв. „...година след Христа“, от Новата ера
ЈАН – Journal of Ancient History (Berlin)
SHA – Scriptores Historiae Augustae
ZRG – Zeitschrift der Savigny-Stiftung für Rechtsgeschichte (Berlin)