

Jacques FRANÇOIS
Caen, CRISCO

Justine REYNAUD
Caen, GREYC

Laurette CHARDON
Caen, CRISCO

COMMENT VISUALISER LA POLYSÉMIE ÉVOLUTIVE

sur la base des entrées historiques du TLFi
[SLP, 11 mars 2023]

COMPOSITION

1. LA PHASE PRÉLIMINAIRE DU PROJET (2020-21) : DEUX QUESTIONNEMENTS EN VOIE DE CONVERGENCE
2. POSITIONNEMENT DU PROJET
3. LA MICROSTRUCTURE DES ARTICLES DU TLFi ET DE LEUR ENTREE HISTORICO-ETYMOLOGIQUE [H-É]
4. METHODE DE RETRAITEMENT INFORMATIQUE DES ENTREES H-É DU TLFi
5. BILAN D'ÉTAPE ET PROJETS À L'ÉTUDE

1. La phase préliminaire du projet (2020-21) : deux questionnements en voie de convergence

1.1. TECHNIQUES DE VISUALISATION DE LA DIVERSIFICATION DES SENS LEXICAUX

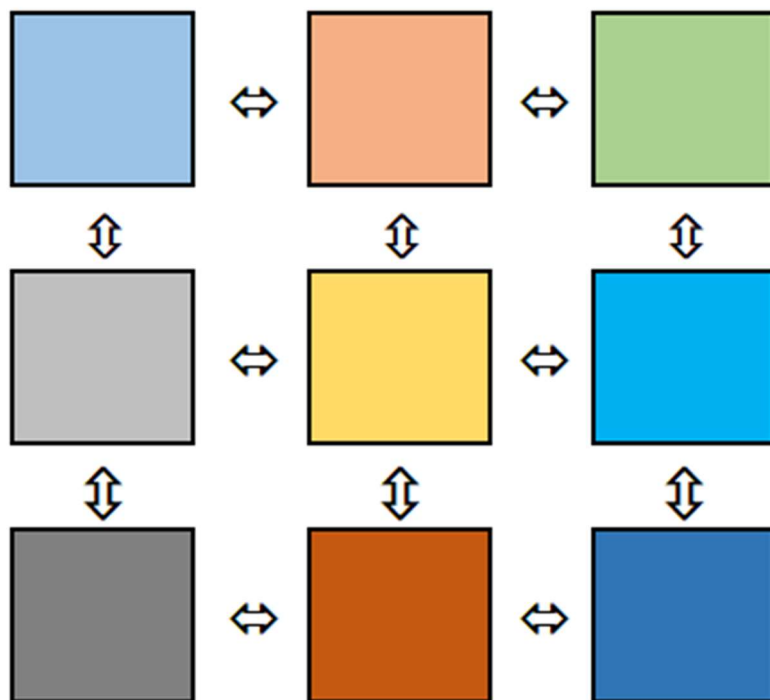

Figure 1 :

la face signifiée du lexique d'une langue vue comme un réseau de représentations sémantiques catégoriquement distinctes

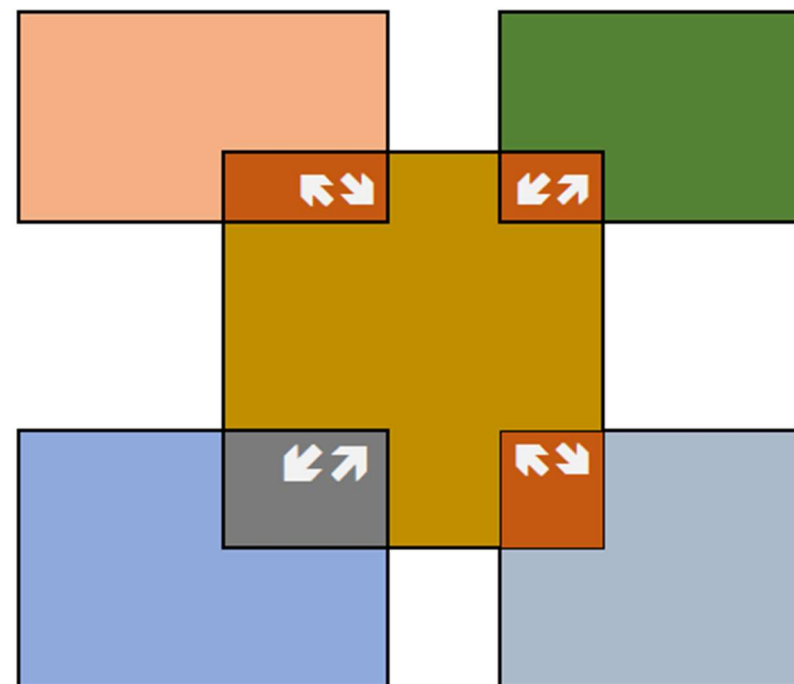

Figure 2 :

la face signifiée du lexique d'une langue vue comme un réseau de représentations sémantiques floues, c.à.d. avec des recouvrements

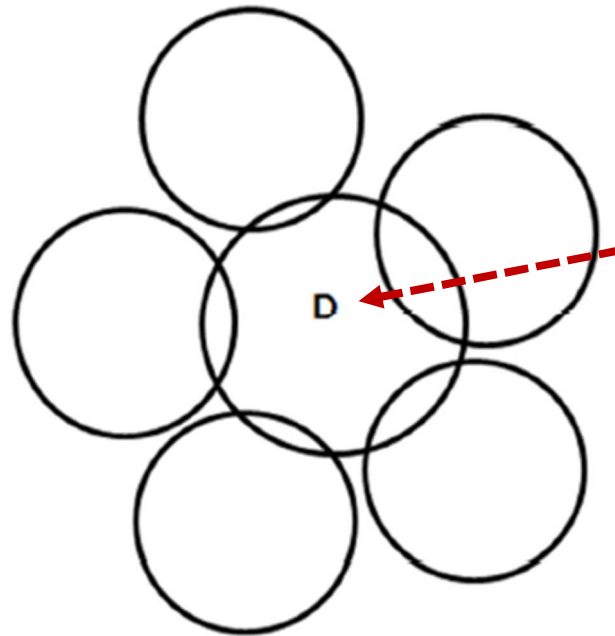

Figure 7 de Lafaye (1858) : idées communes et traits particuliers d'une famille de vocables de sens voisins.

Le cercle central D, entrant en intersection avec les cinq autres, représente le sens commun aux cinq vocables, ce qui assure leur ressemblance.

Si ce sens est véhiculé par le n.m. *malheur*, comme il le suggère, les vocables excentrés pourraient être par ex. *misère*, *infortune*, *échec*, *déconvenue*, *calamité*.

Figure 3 : Une visualisation sémantique de Pierre-Benjamin LAFAYE
(*Dictionnaire des synonymes de la langue française*, 1858)
et son interprétation

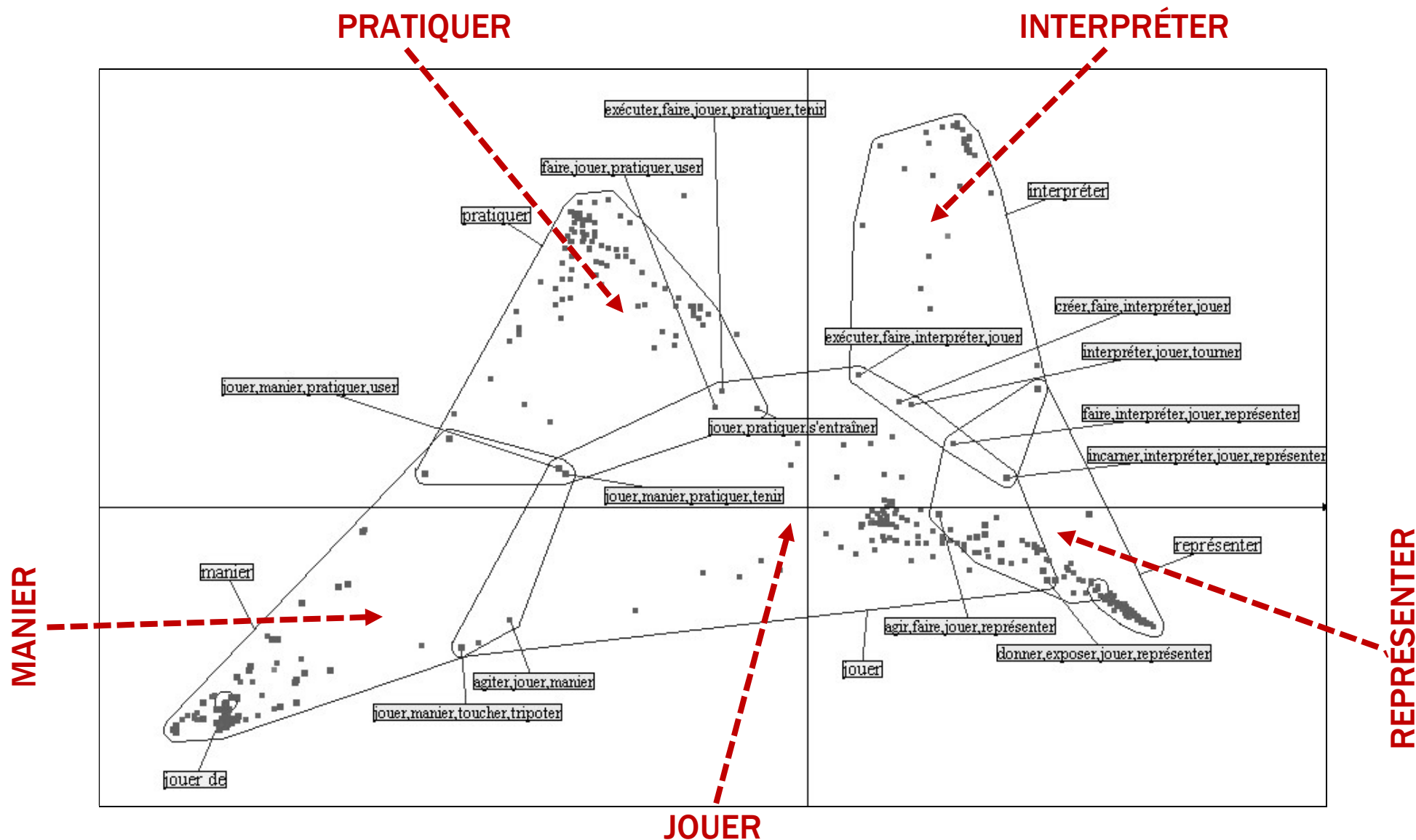

Figure 4 : Visualisation de l'intersection entre la polysémie du v. *jouer* et de 4 de ses synonymes contextuels {*interpréter*, *manier*, *pratiquer*, *représenter*} à l'aide du **DICTIONNAIRE ÉLECTRONIQUE DES SYNONYMES** du CRISCO (cf. François 2005)

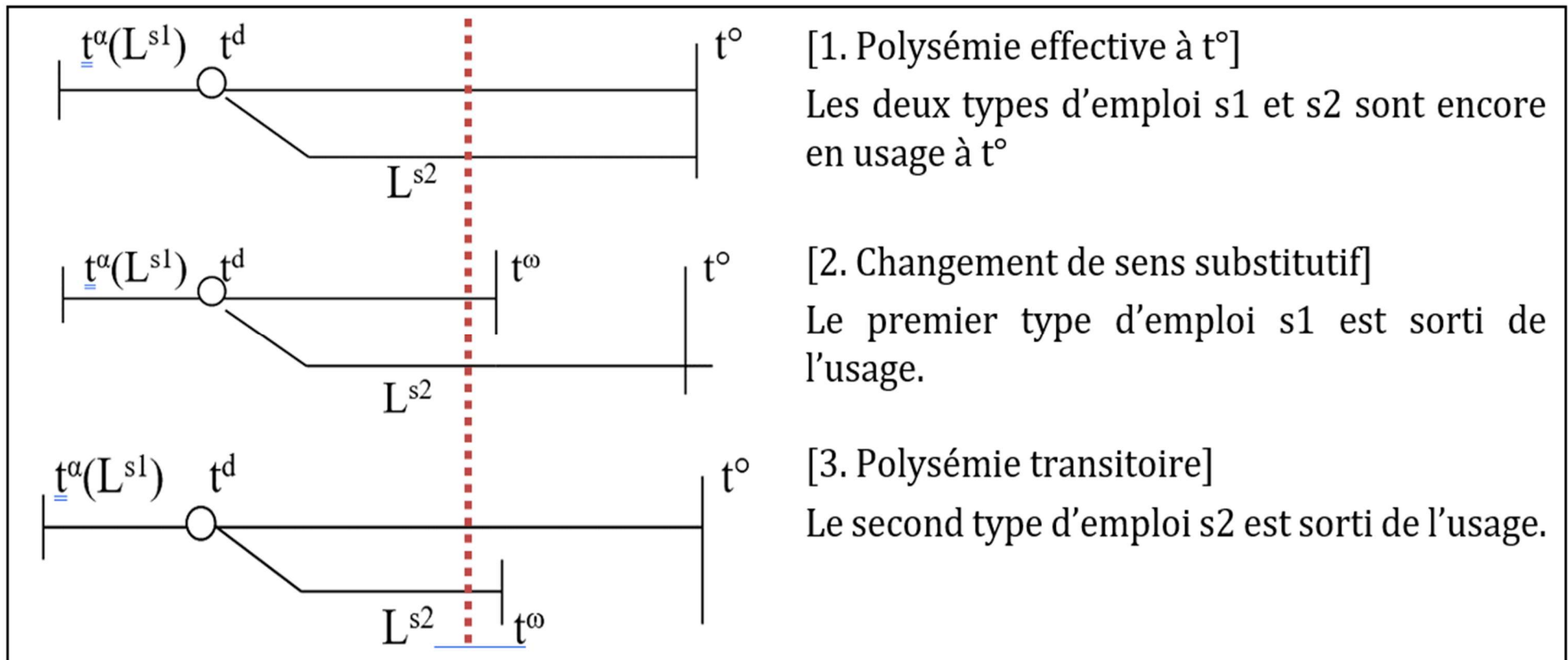

Figure 5 : Trois types de polysémie évolutive (cf. François 2008 : 10-12)

1.2. DEUX TECHNIQUES EN CONCURRENCE

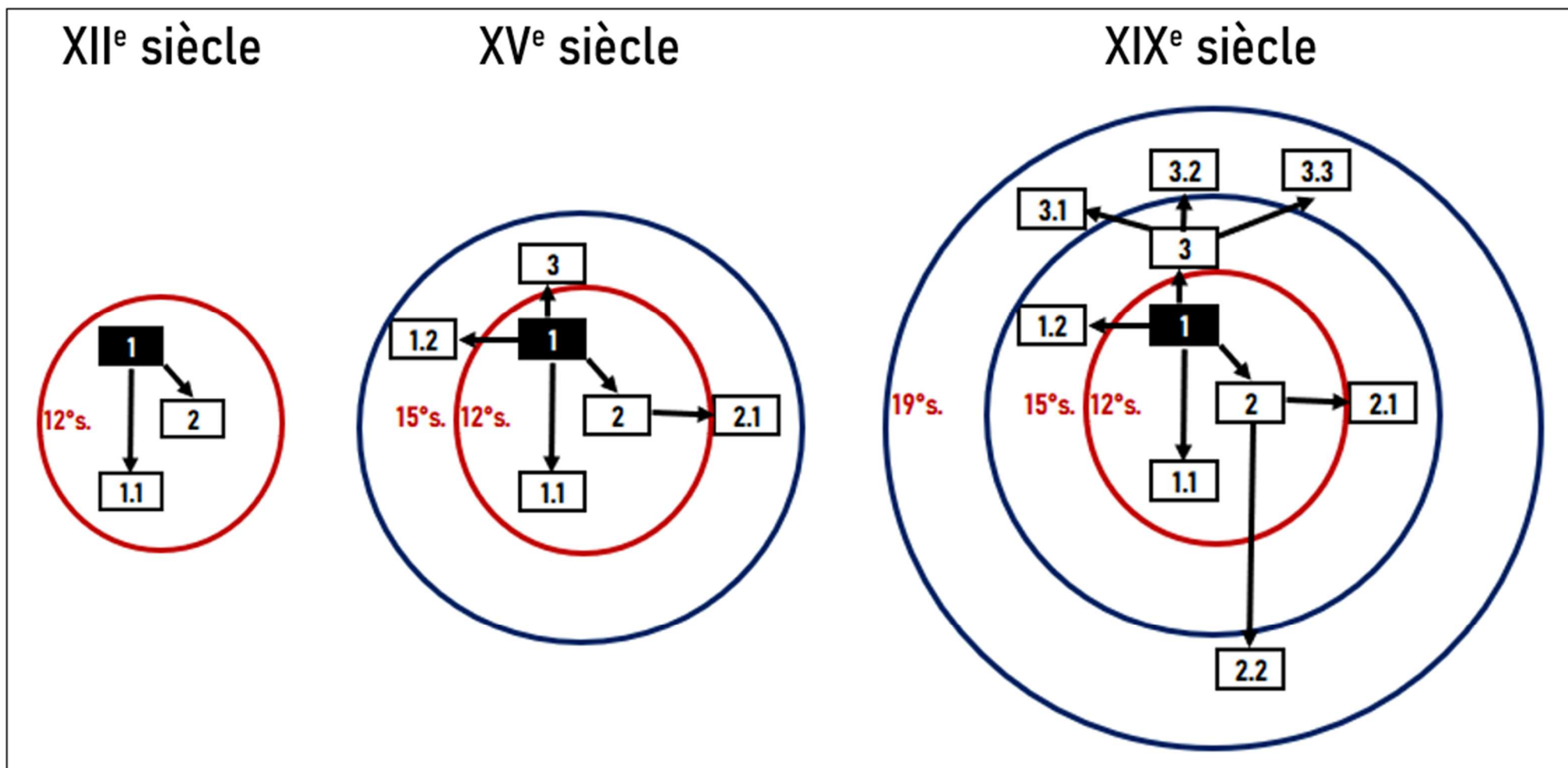

Figure 6 : Visualisation d'une polysémie évolutive abstraite par instantanés séculaires

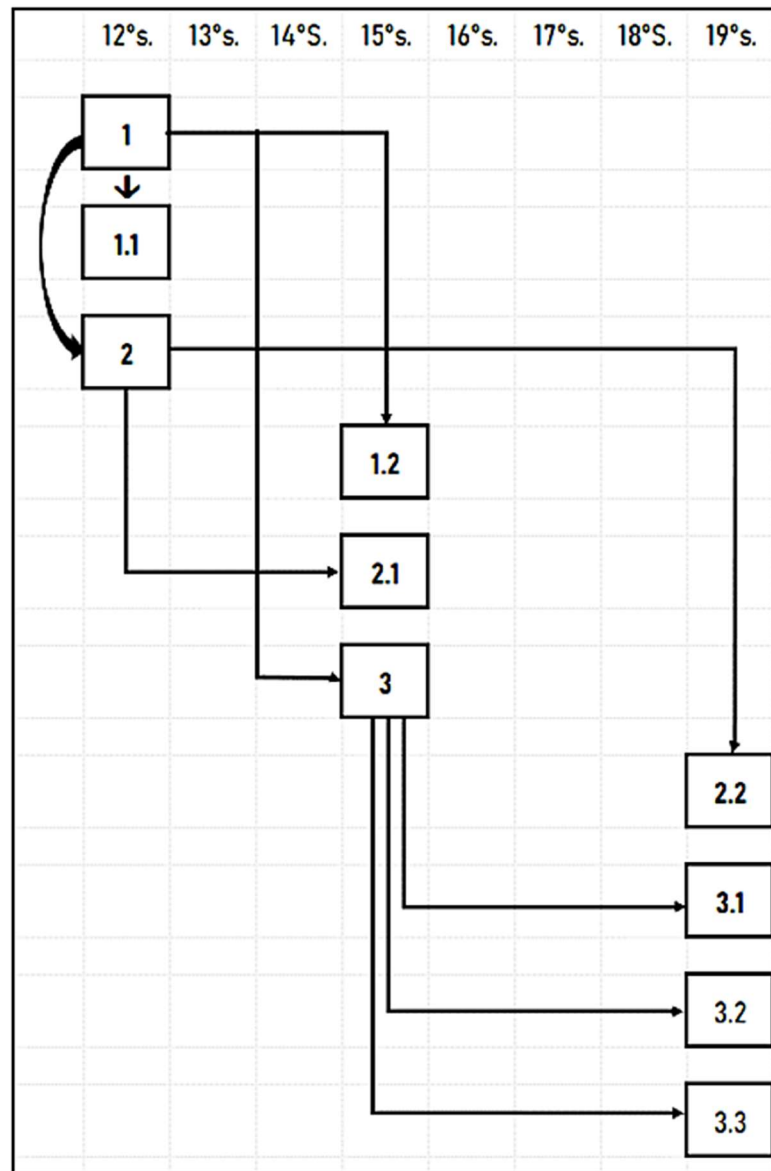
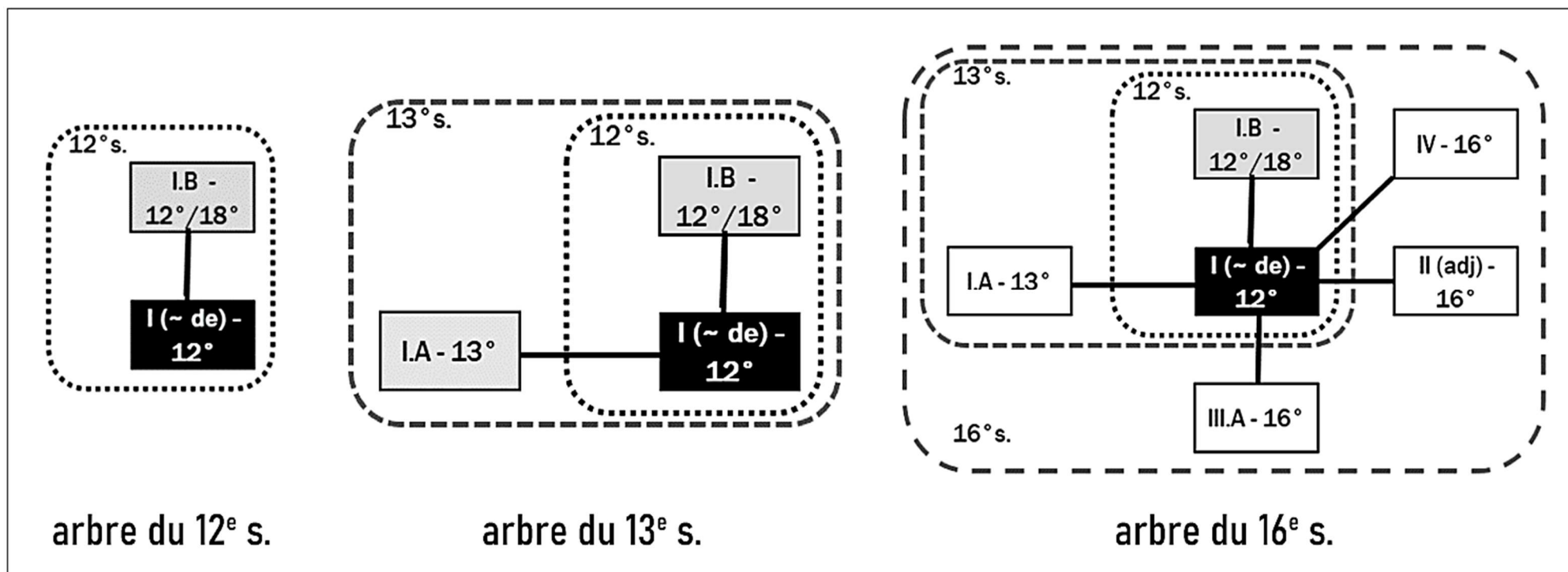

Figure 7 : Visualisation de la même polysémie évolutive par un graphe historique disposé dans un cadre orthogonal {siècles * sens}



[I.B] : désireux de (qqc)

[I.A] : qui s'inquiète de (qqc/qqn)

[II, adj] : désireux de voir, de savoir ;

[III.A, subst] : indiscret ;

[IV, adj] : original, extraordinaire, digne d'intérêt

Figure 8 : Fragment de la visualisation de la polysémie évolutive de l'adj. et n.m. *curieux* par « instantanés séculaires » (Cf. François 2020 : 37-38)

2. Positionnement du projet

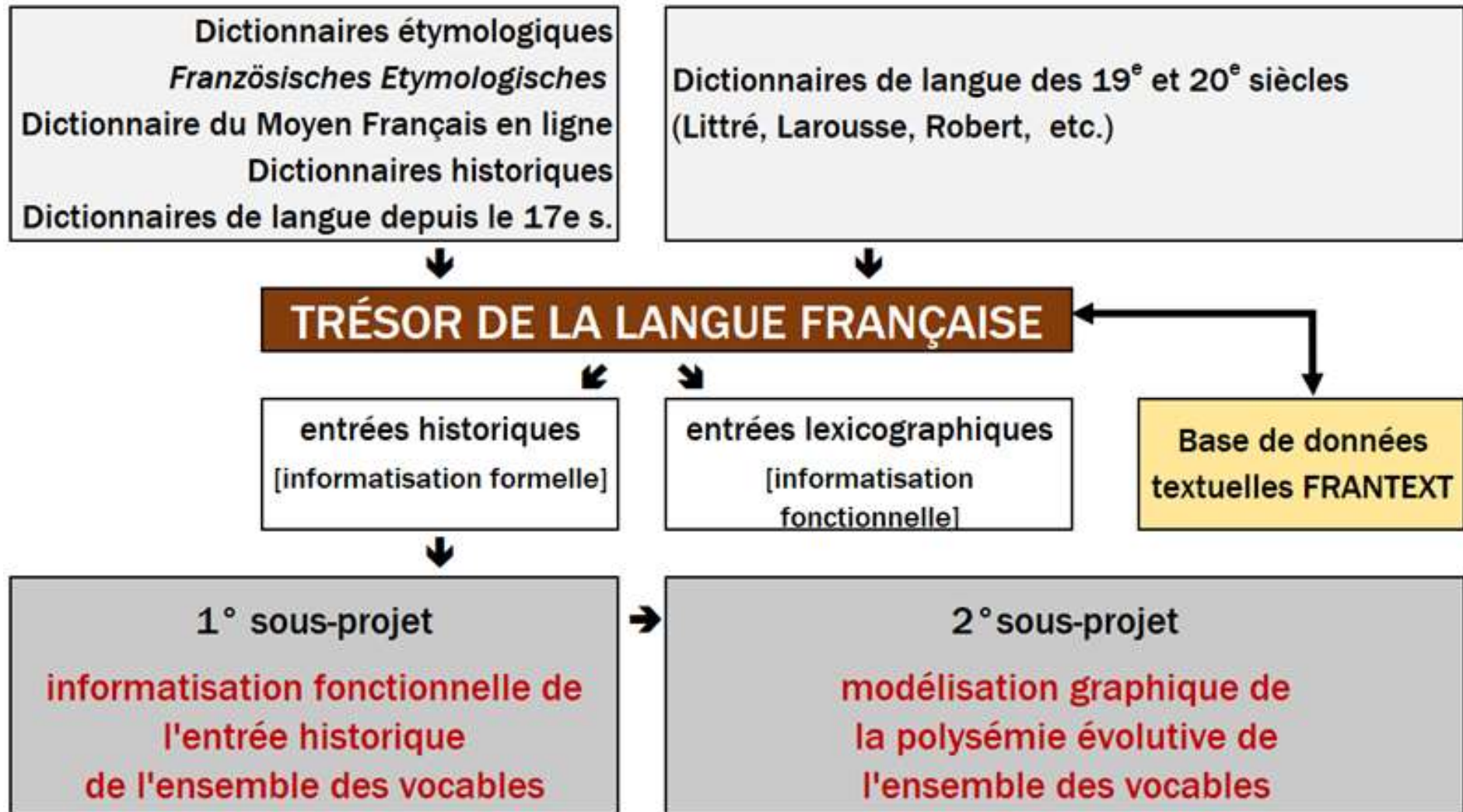

Figure 9 : L'amont et un aspect de l'aval du *Trésor de la Langue Française*

3. La microstructure des articles du TLFi et de leur entrée historico-étymologique [H-É]

3.1. ARTICLES, ENTRÉES, DÉGROUPEMENTS ET REGROUPEMENTS

- D'un côté, l'inventaire des entrées lexicographiques est **supérieur** à la liste des lemmes figurant dans le dictionnaire en raison de **dégroupements** (dans ce cas, les lemmes dégroupés ont une forme identique accompagnée d'une numérotation en exposants).
- On peut considérer que la partie commune définit un article puisque les différents lemmes associés figurent dans un même bandeau, ex.

■ Entrez une forme Chercher

[options d'affichage](#) catégorie : ▼

■ **VASE¹**, subst. masc.

- D'un autre côté, l'inventaire des entrées lexicographiques est inférieur à la liste des lemmes en raison de **regroupements** morpho-sémantiques. Ainsi dans l'entrée **présent¹, -ente** sont regroupés sous l'intitulé **REMARQUES** :

REM. 1.

Présentisme, subst. masc. Paulhan décrit, sous le nom de «présentisme», une «prédominance excessive, dans l'esprit, de l'état présent quel qu'il soit». (...) le présentisme n'est pas un achèvement de la présentification. Il ne rend pas plus présent l'état qui s'empare de l'esprit, il le laisse déchoir au contraire du présent plein, tendu sur une ample perspective, au présent coupé, au présent étourdi qui se retire du temps (MOUNIER, *Traité caract.*, 1946, pp.316-317).

2.

Présentiste, adj. Qui concerne exclusivement l'instant présent; qui ne se situe délibérément que dans l'instant présent. Pour l'instant, les automates homéostatiques ne font pas de véritables calculs utilitaristes. Leur adaptation aux circonstances, malgré leurs tâtonnements, est instantanée, ou du moins «présentiste»; nous voulons dire qu'ils ne prévoient pas ce que donnera leur action éventuelle avant de l'accomplir. Ils ne font que des expériences physiques, et non «mentales» (RUYER, *Cybern.*, 1954, p.69).

- Le critère du dégroupement peut être étymologique,

ex. **dé¹** (à jouer) vs **dé²** (à coudre),

morphologique et/ou sémantique,

ex. **présent¹, -ente** (adj.) vs **présent²** (n.m. temps présent) vs **présent³** (n.m. cadeau).

CNRTL Centre National de Ressources Textuelles et Lexicales

Ortolang Outils et Ressources pour un Traitement Optimisé de la LANGue

Accueil Portail lexical Corpus Lexiques Dictionnaires Métalexicographie Outils Contact

Morphologie Lexicographie **Étymologie** Synonymie Antonymie Proxémie Concordance Aide

Entrez une forme campagne Chercher

notices corrigées catégorie : toutes

CAMPAGNE, subst. fém.

Étymol. et Hist. 1. a) 1536 [date indiquée par C. A. Mayer] *campaigne* « vaste étendue de pays plat et découvert » (MAROT, *Épître* 45, vers 69, éd. C. A. Mayer); 1671 *rase campagne* (POMEY); **b)** 1671 « les champs, les terres cultivées par opposition à la ville » (*ibid.*); av. 1660 *battre la campagne* « la parcourir pour faire lever le gibier » ici fig. « chercher des faux-fuyants » (Scarron ds LIVET Molière, t. 1, p. 324); **c)** 1797 *les mœurs de la campagne* (ici en oppos. à celles de la cour) (CHATEAUBRIAND, *Essai sur les Révolutions*, t. 2, p. 344); **2. a)** 1587 « terrain non fortifié où les troupes se déplacent en combattant » *artillerie de campagne* (LANOUE, 422 ds LITTRÉ); *en campagne rase* (*ibid.*, 427, *ibid.*); d'où 1587 *se mettre en campagne* (*ibid.*, 437, *ibid.*); 1731 fig. (HAMILT., *Gramm.*, 11, *ibid.*); 1671 « expédition militaire » (POMEY); 1836 fig. *plan de campagne* (STENDHAL, *Lucien Leuwen*, t. 1, p. 121); **b)** 1836 p. anal. *campagne parlementaire* (*ibid.*, *op. cit.*, t. 3, p. 275). Forme prov. ou plus prob. normanno-pic. correspondant à l'a. fr. *champa(i)gne* « vaste étendue de pays plat » (v. *champagne*¹) qu'elle a progressivement éliminé en ce sens; l'hyp. d'un empr. à l'ital. *campagna* (REW³, n°1557; WIND, p. 148) n'est pas nécessaire pour le sens 1 étant donnée l'existence des formes normanno-pic. en a. fr. (xii^e-xiii^es. ds T-L.). Au sens 2 une infl. ital. est possible vu l'antériorité des attest. dans cette lang. (v. BATT. et PRATI) et l'infl. de l'Italie sur le vocab. milit. fr. au xvi^es. (v. aussi HOPE, p. 172).

Début de la sous-entrée étymologique

Figure 10 : l'entrée H-É du n.f. CAMPAGNE sur la plateforme du CNRTL

3.2. LA 1^{ERE} PARTIE HISTORIQUE DE L'ENTREE H-É DU N.F. **CAMPAGNE**

Version publique	Version XML
<p>CAMPAGNE, subst. fém.</p> <p>[version publique décomposée en parallèle à la version XML]</p> <p>Étymol. et Hist.</p> <p>1. a) 1536 [date indiquée par C. A. Mayer] <i>campaigne</i> « vaste étendue de pays plat et découvert » (MAROT , <i>Epitre</i> 45, vers 69, éd. C. A. Mayer); 1671 <i>rased campaigne</i> (POMEY);</p>	<pre> <entry> <form> <hi rend="italic">CAMPAGNE,</hi> </form> <gram> <hi rend="italic">subst. fém.</hi> </gram> <etymology> <hi rend="bold">Étymol. et Hist. 1. a) 1536 [date indiquée par C. A. Mayer] <hi rend="italic">campaigne</hi> « vaste étendue de pays plat et découvert » (<hi rend="smallcaps">Marot</hi> , <hi rend="italic">Epitre</hi> 45, vers 69, éd. C. A. Mayer); 1671 <hi rend="italic">rased campaigne</hi> (<hi rend="smallcaps">Pomey</hi>); </pre>

<p>b) 1671 « les champs, les terres cultivées par opposition à la ville » (<i>ibid.</i>);</p> <p>av. 1660 <i>battre la campagne</i> « la parcourir pour faire lever le gibier » ici fig. « chercher des faux-fuyants » (Scarron ds LIVET <i>Molière</i>, t. 1, p. 324);</p>	<p><hi rend="bold">b</hi> 1671 « les champs, les terres cultivées par opposition à la ville » <hi rend="italic">(ibid.)</hi> ; av. 1660 <hi rend="italic">battre la campagne</hi> « la parcourir pour faire lever le gibier » ici fig. « chercher des faux-fuyants » (Scarron ds <hi rend="smallcaps">Livet </hi> <hi rend="italic">Molière,</hi> t. 1, p. 324);</p>
<p>c) 1797 <i>les mœurs de la campagne</i> (ici en oppos. à celles de la cour) (CHATEAUBRIAND , <i>Essai sur les Révolutions</i>, t. 2, p. 344);</p>	<p><hi rend="bold">c</hi> 1797 <hi rend="italic">les mœurs de la campagne </hi> (ici en oppos. à celles de la cour) (<hi rend="smallcaps">Chateaubriand</hi> , <hi rend="italic">Essai sur les Révolutions,</hi> t. 2, p. 344);</p>

<p>2. a) 1587 « terrain non fortifié où les troupes se déplacent en combattant » <i>artillerie de campagne</i> (LANOUE , 422 ds LITRE); <i>en campagne rase</i> (ld. , 427, <i>ibid.</i>); d'où 1587 <i>se mettre en campagne</i> (ld. , 437, <i>ibid.</i>); 1731 fig. (HAMILT., <i>Gramm.</i>, 11, <i>ibid.</i>);</p>	<pre> <hi rend="bold">2. a) </hi> 1587 « terrain non fortifié où les troupes se déplacent en combattant » <hi rend="italic">artillerie de campagne </hi> (<hi rend="smallcaps">Lanoue</hi> , 422 ds <hi rend="smallcaps">Litré</hi>); <hi rend=" italic ">en campagne rase</hi> (<hi rend="smallcaps">ld. </hi> , 427, <hi rend="italic">ibid.</hi>); d'où 1587 <hi rend="italic">se mettre en campagne</hi> (<hi rend="smallcaps">ld.</hi> , 437, <hi rend="italic">ibid.</hi>); 1731 fig. (<hi rend="smallcaps">Hamilt.</hi> , <hi rend="italic">Gramm.</hi> , 11, <hi rend="italic">ibid.</hi>(</pre>
---	--

3.3. L'ÉVENTAIL TYPOGRAPHIQUE DES ENTRÉES HISTORICO-ÉTYMOLOGIQUES [H-É]

Outils formels employés dans les entrées HÉ du TLFi

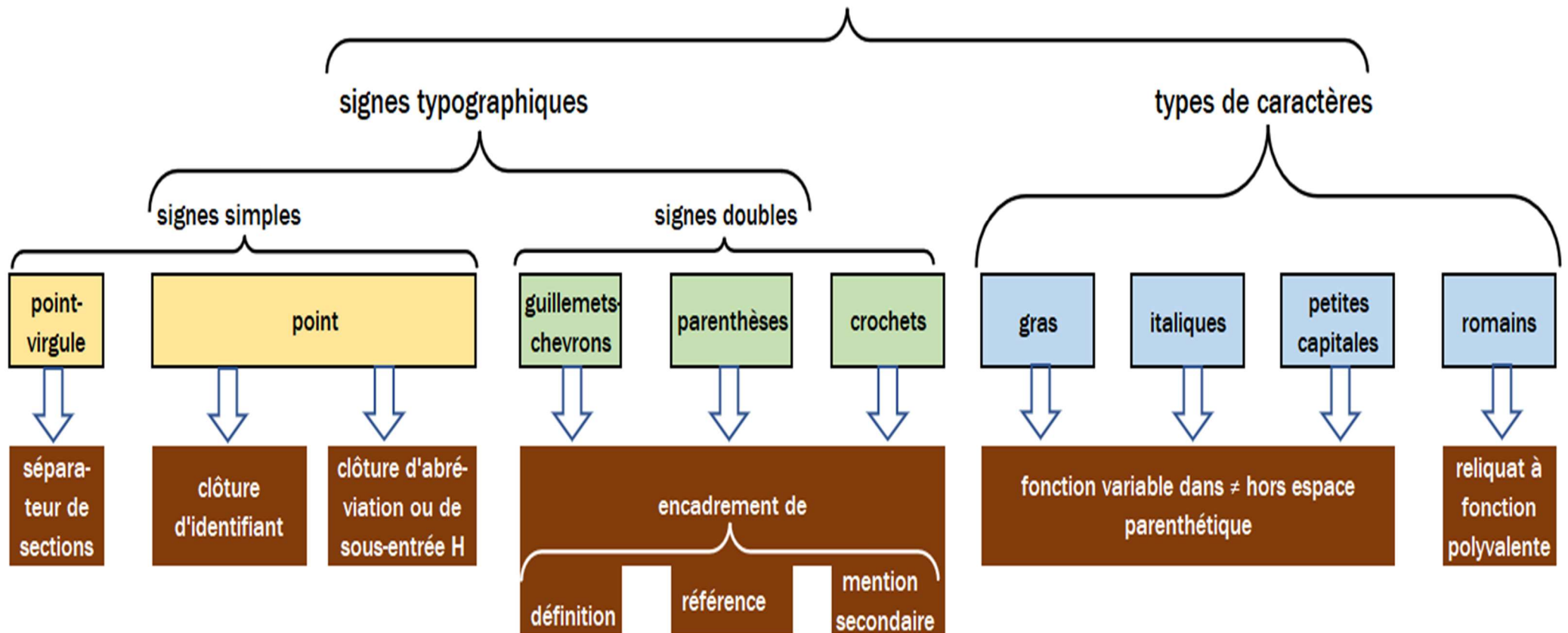

3.4. LA FONCTION VARIABLE DES TYPES DE CARACTÈRES SELON QU'ILS FIGURENT ENTRE OU EN DEHORS DE PARENTHÈSES COURBES

- Les rédacteurs des entrées H-É du TLF ont attribué aux caractères gras, italiques et petites capitales des traits fonctionnels différents selon leur encadrement typographique :

FONCTION CONTEXTUELLE DES TYPES DE CARACTERES ↘	EN DEHORS DE PARENTHESES COURBES	ENTRE PARENTHÈSES COURBES
Caractères gras	identifiants	vedette dans une citation
<i>Caractères italiques</i>	forme de mot ou collocation	titre d'une référence
PETITES CAPITALES	numérotation des siècles en chiffres romains	auteur d'une référence

Tableau 4 : Fonction des types de caractère entre ou en dehors de parenthèses courbes

La mise en forme d'une des rubriques de l'entrée H-É du TLFi ⇨

2. indique un changement d'état, d'aspect a) ca 1165 torner a porreture (en parlant d'un cadavre) (BENOIT DE STE-MAURE, op. cit., 22397)

met en œuvre dix segments en caractères romains, gras et italiques avec deux espaces entre parenthèses courbes. Le tab. 1 explicite la fonction de chacun de ces segments :

2.	indique un changement d'état, d'aspect	a)	ca	1165	<i>torner a porreture</i>	(en parlant d'un cadavre)	(BENOIT DE STE-MAURE,	<i>op. cit.</i> ,	22397)
Gras	rom.	gras	<i>ital.</i>	rom.	<i>ital.</i>	(...) + rom.	(... + pet.cap.	<i>ital.</i>	rom. + ...)
iden-tifiant	quasi-définition	iden-tifiant	circa	année	collocation	commentaire	référence auteur ouvr. folio		

Tableau 14 : Fonction des types de caractères entre ou en dehors de parenthèses

Les constats effectués dans cette section sont convertibles en « **expressions régulières** » opérant à partir

[1] du repérage des **signes typographiques simples et doubles** et

[2] des balises ouvrant et fermant les **trois types de caractères** employés, en dehors des caractères romains par défaut.

4. Méthode de retraitement informatique des entrées H-É du TLFi

- 1) Données à dispositions et objectifs
- 2) Analyses statistiques
- 3) Représentation graphique



Anatomie d'une entrée

CNRTL Centre National de Ressources Textuelles et Lexicales

Ortolang Outils et Ressources pour un Traitement Optimisé de la LANGue

Accueil Portail lexical Corpus Lexiques Dictionnaires Métalexicographie Outils Contact

Morphologie Lexicographie **Etymologie** Synonymie Antonymie Proxémie Concordance Aide

Entrez une forme Chercher A A  

[notices corrigées](#) catégorie : toutes ▼

LENTILLE, subst. fém.

Étymol. et Hist. 1. a) Ca 1170 « plante légumineuse [ici terme collectif] » (*Livre des Rois*, éd. E. R. Curtius, 2^elivre, XVII, 29); **b)** xv^es. *lentille de eaue* (*Grant Herber*, n^o269, J. Camus ds GDF. *Compl.*); **2.** ca 1300 *lantille* « tache de rousseur » (*Chirurgie de l'abbé Poutrel*, éd. Ö. Södergård, 452 r^o); **3.** 1690 opt. (FUR.). Du lat. pop. *lentĭcula*, class. *lentĭcula* « lentille (plante et graine); taches de rousseur » (dimin. de *lens*, *lentis* « lentille »); cf. avec 3 1637 *verre en forme de lentille* (DESCARTES, *Dioptrique*, V ds *Œuvres*, éd. F. Alquié, t. 1, p. 686).

Anatomie d'une entrée

```
<entry>
```

```
<form>LENTILLE,</form>
```

```
<gram>subst. fém.</gram>
```

```
<etymology><hi rend="bold">Étymol. et Hist
```

```
</hi>1170 « plante légumineuse [ici terme
```

```
Rois, </hi>éd. E. R. Curtius, 2elivre, XVII
```

```
rend="smallcaps">xv</R/>es. <hi rend="
```

```
rend="italic">Grant Herber, </hi>no269, J
```

```
<hi rend="italic">Compl.</hi>); <hi rend="
```

```
<hi rend="italic">lantille </hi>« tache de
```

```
l'abbé Poutrel, </hi>éd. Ö. Södergård, 452 ro); <hi rend="bold">3. </hi>1690 opt. (<hi
```

```
rend="smallcaps">Fur.</hi>). Du lat. pop. <hi rend="italic">lentīcula,
```

```
</hi>class. <hi rend="italic">lentīcula </hi>« lentille (plante et graine); taches de
```

```
rousseur » (dimin. de <hi rend="italic">lens, lentis </hi>« lentille »); <hi
```

```
rend="italic">cf. </hi>avec 3 1637 <hi rend="italic">verre en forme de lentille
```

```
</hi>(<hi rend="smallcaps">Descartes</hi>, <hi rend="italic">Dioptrique, </hi>V ds <hi
```

```
rend="italic">
```

```
Œuvres, </hi>éd. F. Alquié, t. 1, p. 686). </etymology>
```

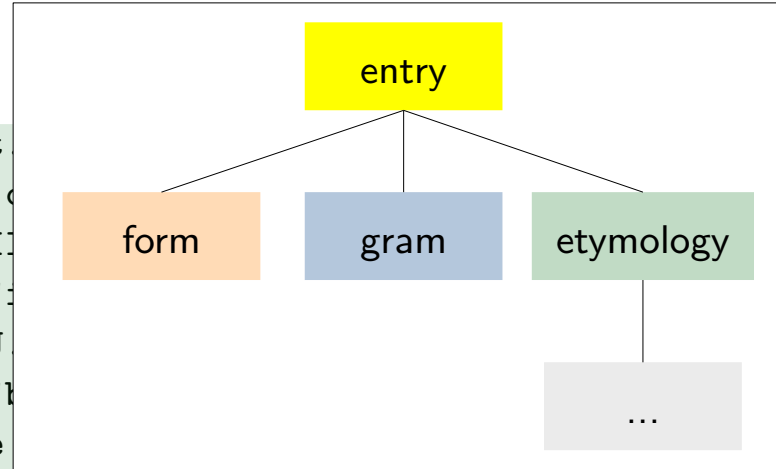

Encodage utilisé

- Une structure « macroscopique » de l'entrée :
form, gram et etymology
- À l'intérieur de la balise etymology, 13 balises distinctes :
hi, R, img, var, IND, I, C, emp, table, tr, td, EXP, G
- Annotations formelles, mais pas fonctionnelles
- Principalement la balise hi
gras, italique, petites majuscules

Texte *versus* XML

```
<hi rend="bold">Étymol. et Hist. 1. a) </hi>
<hi rend="italic">Ca </hi>
1170 « plante légumineuse [ici terme collectif] » (
<hi rend="italic">Livre des Rois, </hi>
éd. E. R. Curtius, 2elivre, XVII, 29);
<hi rend="bold">b) </hi>
<R/>
<hi rend="smallcaps">xv</hi>
<R/>es.
<hi rend="italic">lentille de eaue </hi>(
<hi rend="italic">Grant Herbier, </hi>
no269, J. Camus ds
<hi rend="smallcaps">Gdf.</hi>
<hi rend="italic">Compl.</hi>)
;
<hi rend="bold">2. </hi>
```

LENTILLE (entrée partielle)

Étymol. et Hist. 1. a) *Ca* 1170 « plante légumineuse [ici terme collectif] » (*Livre des Rois*, éd. E. R. Curtius, 2^elivre, XVII, 29); **b)** *xv^es. lentille de eaue* (*Grant Herbier*, n°269, J. Camus ds Gdf. *Compl.*); **2.**

Texte *versus* XML

Étymol. et Hist. 1. a) Ca 1170 « plante légumineuse [ici terme collectif] » (*Livre des Rois*, éd. E. R. Curtius, 2^elivre, XVII, 29); b) xv^es. *lentille de eaue* (*Grant Herber*, n°269, J. Camus ds Gdf. *Compl.*); 2.

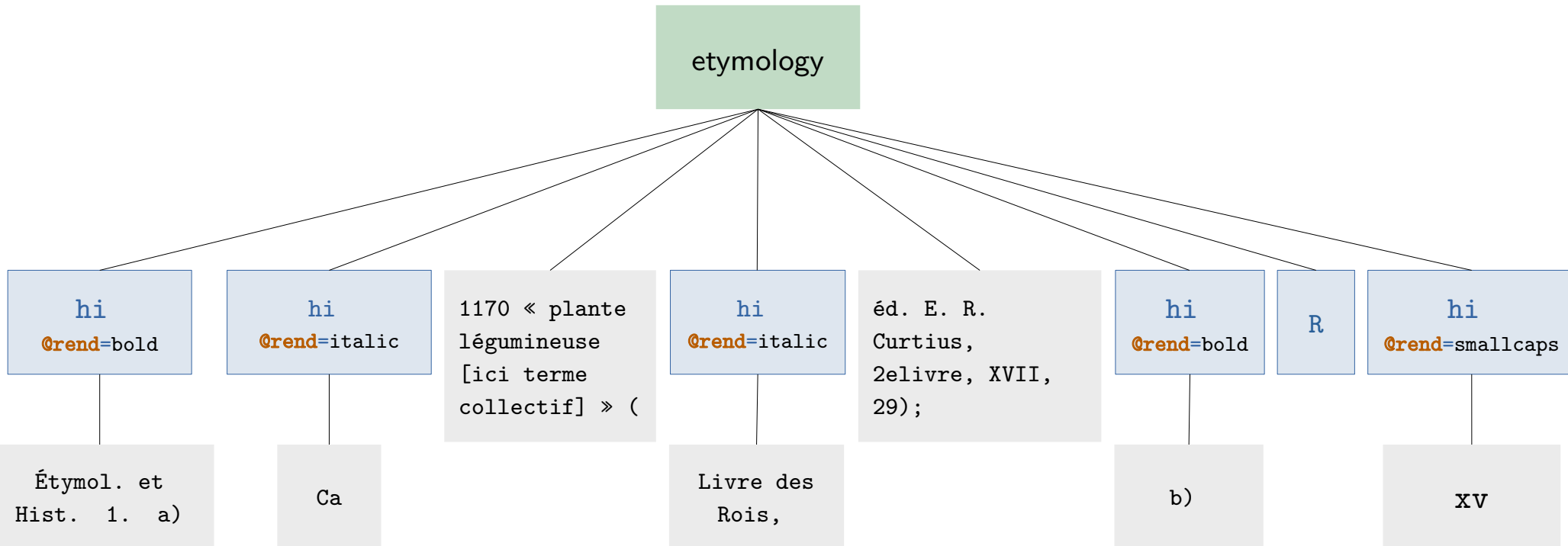

Texte versus XML

Étymol. et Hist. 1. a) Ca 1170 « plante légumineuse [ici terme collectif] » (*Livre des Rois*, éd. E. R. Curtius, 2^elivre, XVII, 29); b) xv^es. *lentille de eaue* (*Grant Herber*, n°269, J. Camus ds Gdf. *Compl.*); 2.

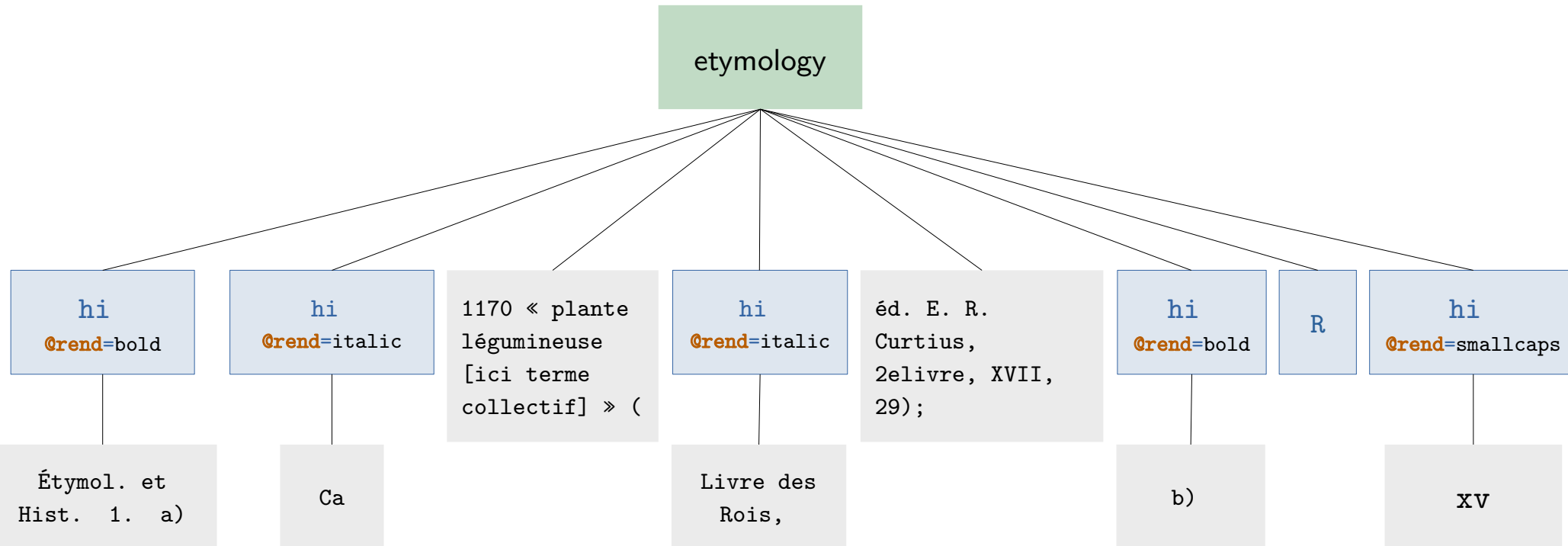

Texte versus XML

Étymol. et Hist. 1. a) Ca 1170 « plante légumineuse [ici terme collectif] » (*Livre des Rois*, éd. E. R. Curtius, 2^elivre, XVII, 29); b) xv^es. *lentille de eaue* (*Grant Herhier*, n°269, J. Camus ds Gdf. Compl.); 2.

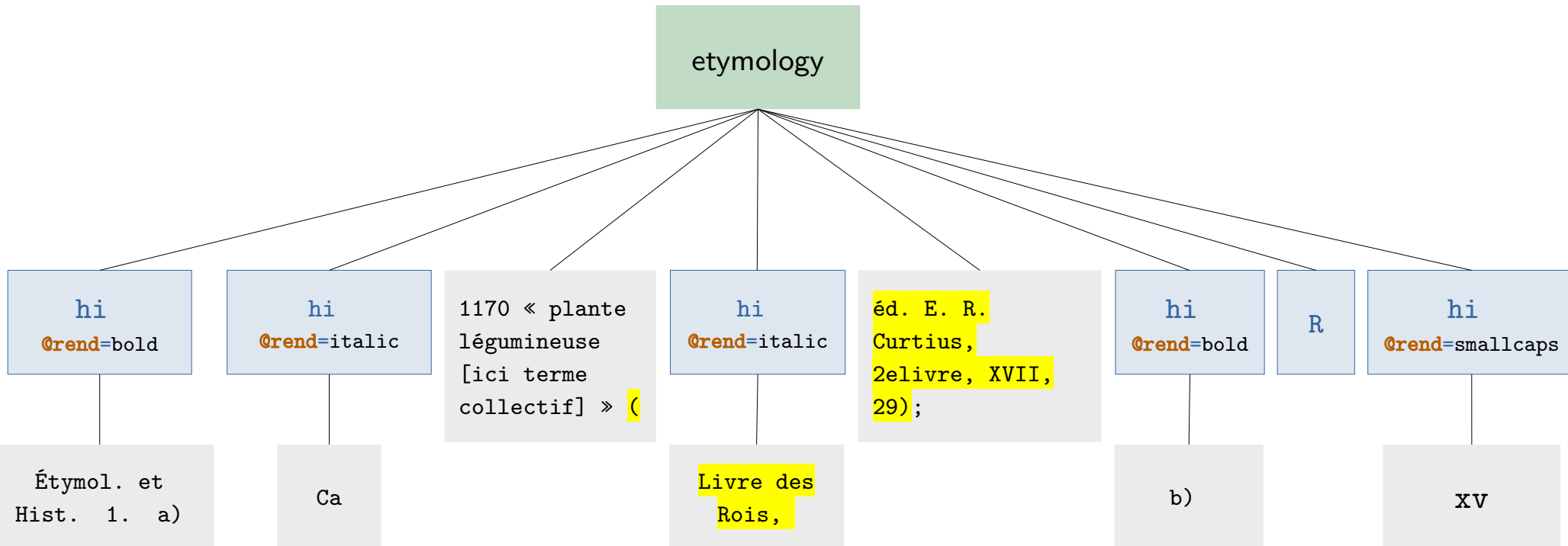

Processus

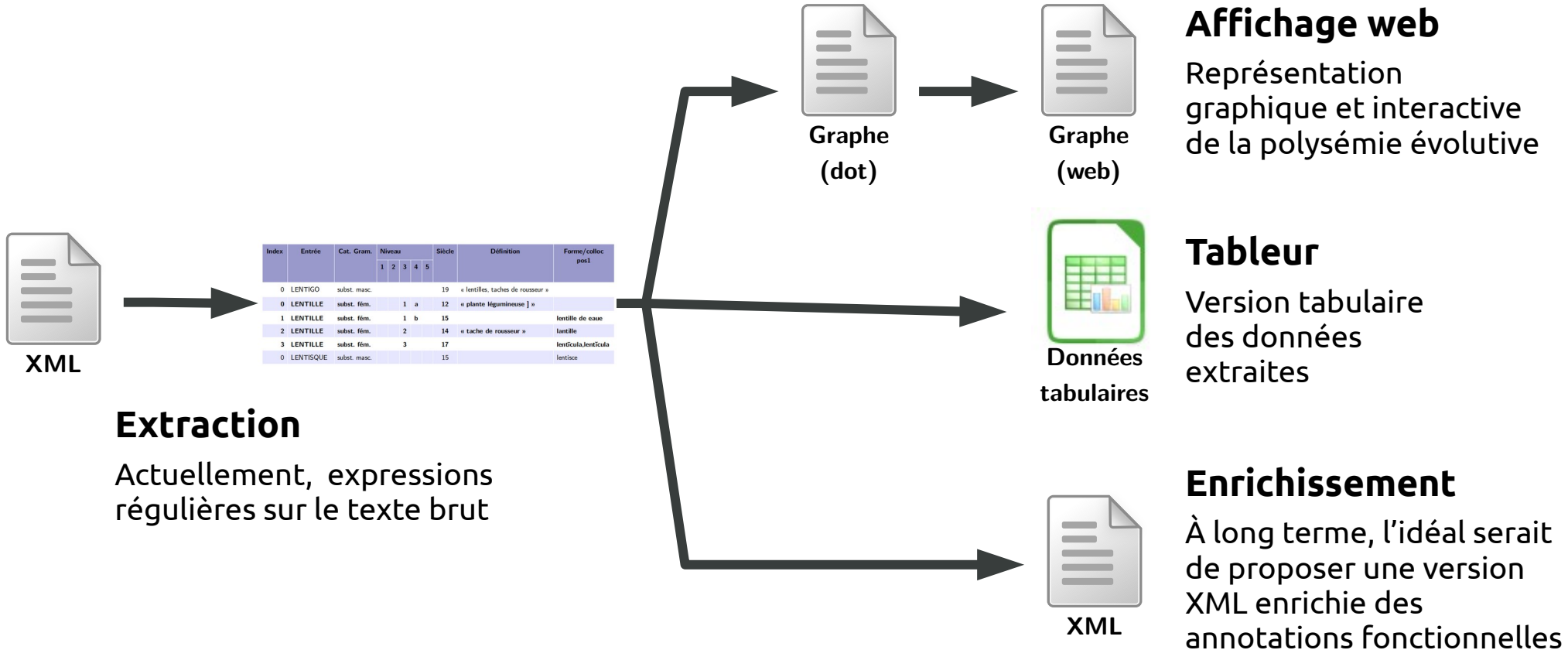

Exemple

LENTILLE (entrée partielle)

Étymol. et Hist. **1. a)** **Ca 1170** « plante légumineuse [ici terme collectif] » (*Livre des Rois*, éd. E. R. Curtius, 2^elivre, XVII, 29); **b)** **xv^es.** **lentille de eaue** (*Grant Herbier*, n°269, J. Camus ds Gdf. *Compl.*); **2.**

Index	Entrée	Cat. Gram.	Niveau					Siècle	Définition	Forme/colloc pos1
			1	2	3	4	5			
0	LENTIGO	subst. masc.						19	« lentilles, taches de rousseur »	
0	LENTILLE	subst. fém.			1	a		12	« plante légumineuse] »	
1	LENTILLE	subst. fém.			1	b		15		lentille de eaue
2	LENTILLE	subst. fém.			2			14	« tache de rousseur »	lantille
3	LENTILLE	subst. fém.			3			17		lentīcula, lentīcula
0	LENTISQUE	subst. masc.						15		lentisce

Statistiques

- **49 876** entrées
 - Entre **13** et **1027** entrées par fichier ;
 - Env. **29 632** entrées monosémiques ;
 - Env. **20 843** entrées polysémiques.
- **112 893** rubriques (*en moyenne, 3 rubriques/entrée polysémique*)
- Siècles renseignés pour **107 022** rubriques (~ 94.8%)
- Définitions données pour **68 391** rubriques (~ 61%)

Processus

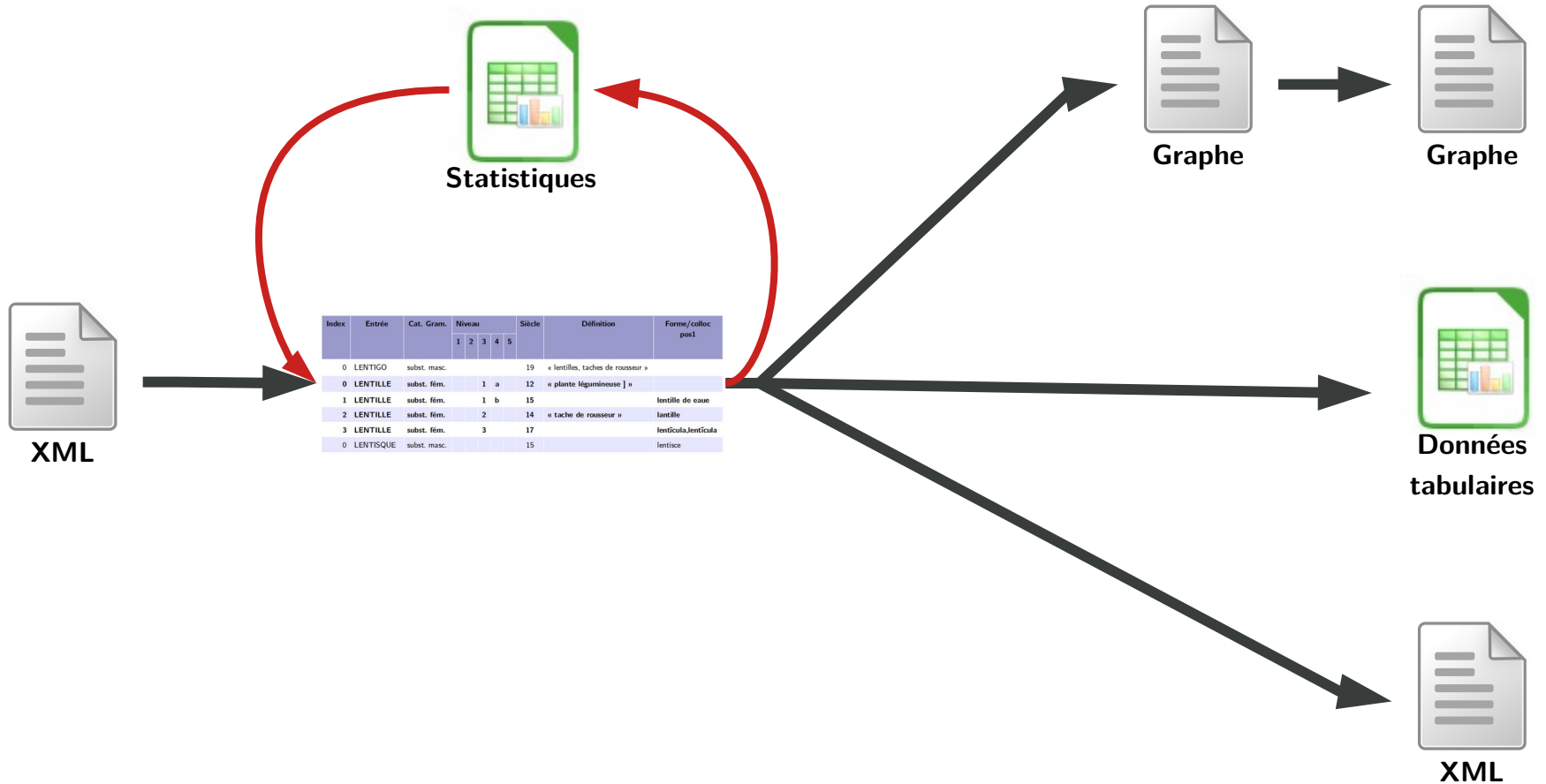

Discussion sur la polysémie : cireux

- Exemple de CIREUX :

- Il y a un index 1, donc l'entrée est

- polysémique.

- Il n'y a pas de niveau renseigné à l'index 0, donc l'entrée est monosémique.

Index	Entrée	Niveau	Siècle
0	CIREUX		16
1	CIREUX	1	16

■ CIREUX, EUSE, adj.

CIREUX, adjectif

Étymol. et Hist. [Début XVI^{es}. d'apr. DAUZAT 1973; 1542 d'apr. FEW et BL.-W.⁵]; **1.** 1561 [date de la représentation d'apr. DLF 16^e] *aille cireuse* « fixée avec de la cire » (RIVAudeau, *Aman*, V, p. 128 ds HUG.); **2.** 1584 « blanc comme de la cire » (Luc de la Porte, trad. d'HORACE, *Odes*, I, 13, *ibid.* : les **cireux** bras) – 1611 (COTGR. au sens de « de cire, rempli de cire »); repris au XIX^{es}. 1856, 16 juill. « de la couleur de la cire » (E. et J. DE GONCOURT, *Journal*, p. 257); 1876, 30 nov. *matières cireuses* (*Journ. offic.*, p. 8837, 2^e col. ds LITTRÉ *Suppl.*). Dér. de *cire**; suff. *-eux**; cf. le lat. class. *cerosus* « riche en cire ».

Discussion sur la polysémie : cireux

- Exemple de CIREUX :

- Il y a un index 1, donc l'entrée est

polysémique

- Il n'y a pas de niveau renseigné à l'index 0, donc l'entrée est monosémique.

Index	Entrée	Niveau	Siècle
0	CIREUX		16
1	CIREUX	1	16
2	CIREUX	2	16

■ CIREUX, EUSE, adj.

CIREUX, adjectif

Étymol. et Hist. [Début XVI^{es}. d'apr. DAUZAT 1973; 1542 d'apr. FEW et BL.-W.⁵]; **1.** 1561 [date de la représentation d'apr. DLF 16^e] *aille cireuse* « fixée avec de la cire » (RIVAudeau, *Aman*, V, p. 128 ds HUG.); **2.** 1584 « blanc comme de la cire » (Luc de la Porte, trad. d'HORACE, *Odes*, I, 13, *ibid.* : les **cireux** bras) – 1611 (COTGR. au sens de « de cire, rempli de cire »); repris au XIX^{es}. 1856, 16 juill. « de la couleur de la cire » (E. et J. DE GONCOURT, *Journal*, p. 257); 1876, 30 nov. *matières cireuses* (*Journ. offic.*, p. 8837, 2^e col. ds LITTRÉ *Suppl.*). Dér. de *cire**; suff. *-eux**; cf. le lat. class. *cerosus* « riche en cire ».

Discussion sur la polysémie : citerne

- Exemple de CITERNE:

- Il y a un index 1, donc l'entrée est polysémique.
- Il n'y a pas de niveau renseigné à l'index 0, donc l'entrée est monosémique.

Index	Entrée	Niveau	Siècle
0	CITERNE		12
1	CITERNE	1 a	18
2	CITERNE	1 b	19

■ CITERNE, subst. fém.

Étymol. et Hist. Ca 1170 *cisterne* « réservoir où sont conduites et recueillies les eaux de pluie » (*Rois*, éd. E. R. Curtius, I, 13, 6); fin XIII^{es}.-début XIV^{es}. *citerne* « id. » (*Les rues de Paris*, vers 38 ds *Fabliaux*, éd. Barbazan et Méon, t. 2, p. 240); p. ext. 1941 *citerne* à mazout (dans un immeuble) (*supra* ex. 2); p. anal. **1. a** 1752 anat. « quatrième ventricule du cervelet » (*Trév.*); **b** 1814 *citerne de Pecquet* (NYSTEN); **2.** 1783 mar. *citerne flottante* « petit navire servant à porter de l'eau douce aux bâtiments » (*Encyclop. méthod., Marine*, t. 1, p. 346); 1820 *citerne* « id. » (Will. ds KEMNA, p. 83); 1881 *bateau-citerne* (*ibid.*). Du lat. class. *cisterna* « réservoir pour recueillir l'eau » lui-même dér. de *cista* « coffre »; v. *ciste* « coffre ».

Discussion sur la polysémie : citerne

- Exemple de CITERNE:

- Il y a un index 1, donc l'entrée est polysémique.
- Il n'y a pas de niveau renseigné à l'index 0, donc l'entrée est monosémique.

Index	Entrée	Niveau	Siècle
0	CITERNE	1	12
1	CITERNE	1 a	18
2	CITERNE	1 b	19
3	CITERNE	2	18

■ CITERNE, subst. fém.

Étymol. et Hist. Ca 1170 *cisterne* « réservoir où sont conduites et recueillies les eaux de pluie » (*Rois*, éd. E. R. Curtius, I, 13, 6); fin XIII^{es}.-début XIV^{es}. *citerne* « id. » (*Les rues de Paris*, vers 38 ds *Fabliaux*, éd. Barbazan et Méon, t. 2, p. 240); p. ext. 1941 *citerne* à mazout (dans un immeuble) (*supra* ex. 2); p. anal. **1. a** 1752 anat. « quatrième ventricule du cervelet » (*Trév.*); **b** 1814 *citerne de Pecquet* (NYSTEN); **2.** 1783 mar. *citerne flottante* « petit navire servant à porter de l'eau douce aux bâtiments » (*Encyclop. méthod., Marine*, t. 1, p. 346); 1820 *citerne* « id. » (Will. ds KEMNA, p. 83); 1881 *bateau-citerne* (*ibid.*). Du lat. class. *cisterna* « réservoir pour recueillir l'eau » lui-même dér. de *cista* « coffre »; v. *ciste* « coffre ».

Évolution des pratiques d'annotation

Répartition des niveaux de rubriques

Niveaux 1 et 5

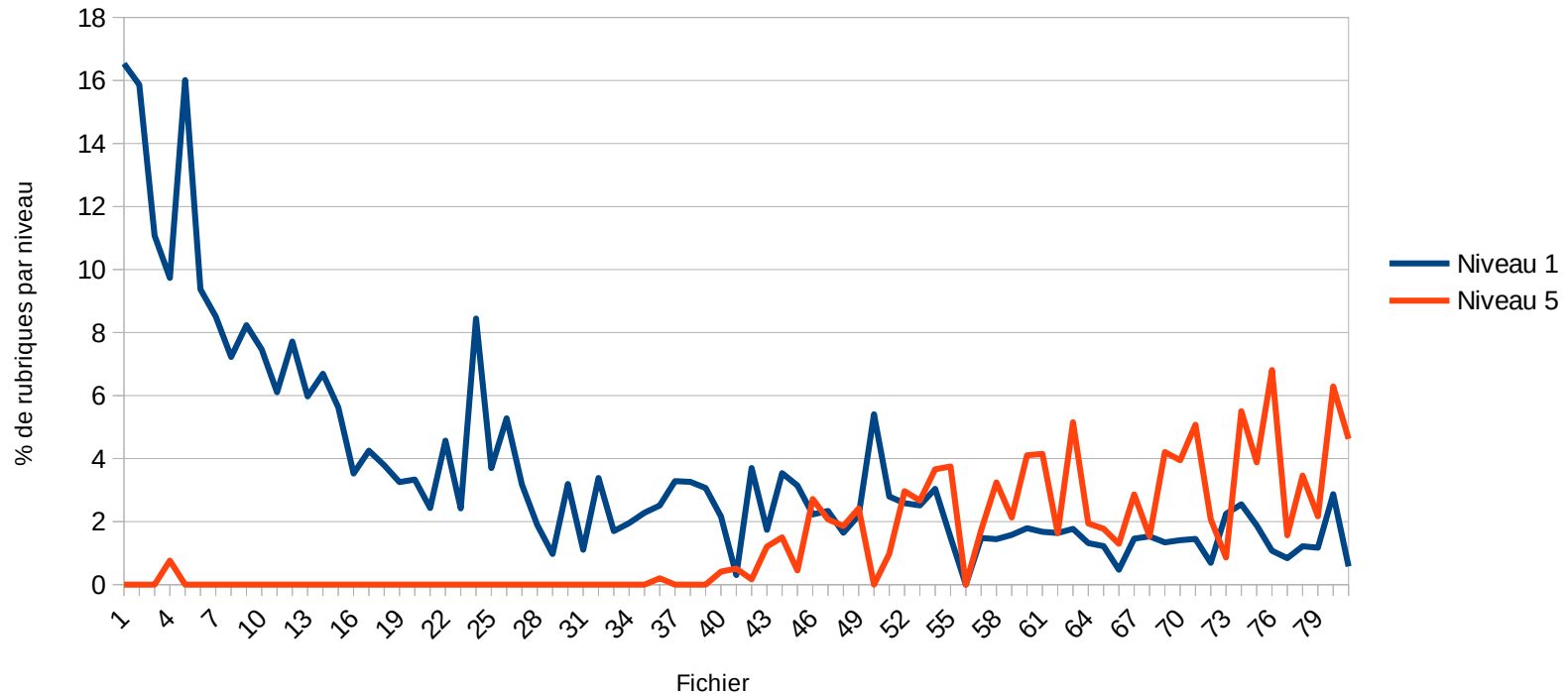

Construction du graphe

LENTILLE (entrée partielle)

Étymol. et Hist. 1. a) *Ca* 1170 « plante légumineuse [ici terme collectif] » (*Livre des Rois*, éd. E. R. Curtius, 2^elivre, XVII, 29); **b)** xv^es. *lentille de eaue* (*Grant Herbier*, n°269, J. Camus ds Gdf. *Compl.*); **2.**

Index	Entrée	Cat. Gram.	Niveau					Siècle	Définition	Forme/colloc pos1
			1	2	3	4	5			
0	LENTIGO	subst. masc.						19	« lentilles, taches de rousseur »	
0	LENTILLE	subst. fém.			1	a		12	« plante légumineuse] »	
1	LENTILLE	subst. fém.			1	b		15		lentille de eaue
2	LENTILLE	subst. fém.			2			14	« tache de rousseur »	lantille
3	LENTILLE	subst. fém.			3			17		lentīcula, lentīcula
0	LENTISQUE	subst. masc.						15		lentisce

Construction du graphe

Index	Entrée	Cat. Gram.	Niveau				Siècle	Définition	Forme/colloc
0	LENTILLE	subst. fém.		1	a		12	« plante légumineuse] »	
1	LENTILLE	subst. fém.		1	b		15		lentille de eaue
2	LENTILLE	subst. fém.		2			14	« tache de rousseur »	lantille
3	LENTILLE	subst. fém.		3			17		lentīcula, lentīcula

1. Identifier tous les niveaux (recréer les niveaux si besoin) :
(1), (1a), (1b), (2) et (3)
2. Associer un ensemble d'informations à chaque niveau
(1a) : 12^e s. « plante légumineuse »
3. Indiquer les liens entre les nœuds (par défaut, par rayonnement ou par enchaînement)
(1) – (1a) ; (1) – (1b) ; (1) – (2) ; (1) – (3) ;
4. Disposer les nœuds sur un repère
5. Rajouter les arêtes et le texte

Construction du graphe

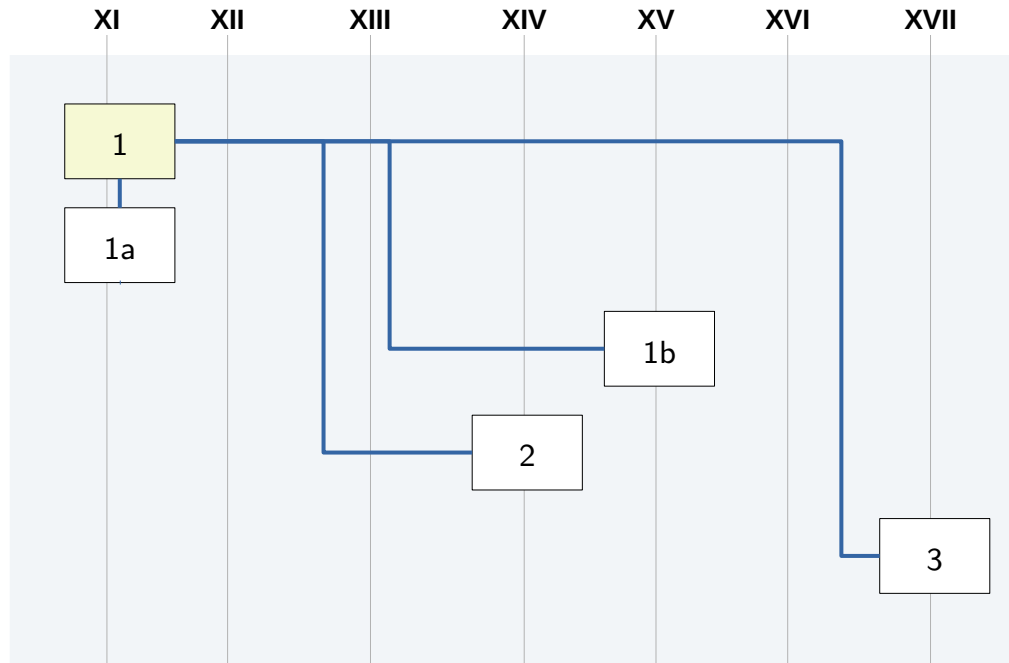

1) —

a) 12^e s. « plante légumineuse »

b) 15^e s.

2) « tâche de rousseur »

3) —

Questions ouvertes

- À quelle date positionne-t-on les nœuds rajoutés ?
- Comment positionner les nœuds sans date ?
- Comment gérer les nœuds qui ne suivent pas l'ordre chronologique ?
Actuellement, si le siècle n'est pas renseigné pour un niveau donné, on prend la valeur du nœud père
- Comment positionner les arêtes ?
 - Droites ou courbes ?
 - Faut-il légèrement décaler les nœuds si les arêtes ne sont pas visibles ?
- Comment gérer les entrées à plus de 20 rubriques ?

Démonstration

<https://crisco3.unicaen.fr/noticestlfi/>

5. Bilan d'étape et projets à l'étude

- 1) Détection automatique des rubriques manquantes
- 2) Prise en compte de la structure arborescente du XML
- 3) Révision de la construction des arêtes dans la représentation graphique
- 4) Réalisation de graphiques présentant diverses statistiques

5. BILAN D'ÉTAPE ET PROJETS À L'ÉTUDE

⇒ **2 projets à dominante linguistique**

- **Le profilage comparatif des entrées historiques**
- **Le découpage de la polysémie évolutive du n.f. *campagne* en stades successifs**

Le profilage comparatif des entrées historiques

11°s.	MALLE	A.	
11°s.	MALLE	A. 1.	[Fin xi ^e s. <i>male</i> « sac en cuir » (Raschi, <i>Gl.</i> , éd. A. Darmesteter et D. S. Blondheim, t. 1)];
12°s.	COFFRE	1.	Ca 1165 cofre (Chr. de Troyes, <i>Erec</i>, éd. W. Foerster, 5144); fin xiv^es. les coffres [du roi d'Angleterre] « le trésor » (Froissart, éd. S. Luce, t. 4, p. 38, 19);
12°s.	MALLE	A.2.	ca 1135 « coffre en bois ou en cuir pour emporter les effets de voyage » (<i>Couronnement de Louis</i> , éd. Y. G. Lepage, Rédaction AB, 1332); ca 1200 <i>malle</i> (<i>Aiol</i> , éd. J. Normand et G. Raynaud, 9479);
15°s.	COFFRE	2.	xv^es. fig. « prison » (Villon, <i>Ballades de la Coquille</i> ds P. Guiraud, <i>Le Jargon de Villon</i>, Paris, Gallimard, 1968, p. 41);
16°s.	COFFRE	3.	1561 coffre du corps « tronc [d'un animal] » (Du Fouilloux, <i>Venerie</i> ds Tilander, <i>Glanures lexicogr.</i>); 1636 le coffre naturel « l'estomac » (Rotrou, <i>Les Ménechmes</i>, acte 1, scène 1 ds <i>IGLF</i>); cf. arg. (Larch. 1861, p. 93);
17°s.	COFFRE	4.	1680 (Rich. : Cofre. Le corps et assemblage des parties du clavecin).
17°s.	MALLE	A.3.a.	α) 1660 <i>troussé en male</i> « mort » (Oudin <i>Curiositez</i>); β) 1883 <i>faire sa malle</i> « mourir » (Larchey, <i>Dict. hist. arg.</i>, 2^eSuppl., p. 93);
17°s.	MALLE	A.3.	au fig.

18°s.	MALLE	B.	
18°s.	MALLE	A.3.b.	α) 1745 <i>faire ses malles</i> « se préparer à partir » (Diderot, <i>Principe de la philosophie morale</i> ds <i>Œuvres</i> . éd. Naigeon (1798), t. 9. p. 374); β) 1927 <i>faire la malle (à qqn)</i> « abandonner (quelqu'un) » (Dussort, <i>loc. cit.</i>); γ) 1935 <i>se faire la malle, faire sa malle</i> « filer à l'anglaise » (Simonin, J. Bazin, <i>loc. cit.</i>);
18°s.	MALLE	B.1.	1793 « malle-poste » (<i>Décret ds Fr. mod.</i> t. 22 (1954), p. 305);
19°s.	MALLE	A.4.	1884 arg. « salle de police » (Courteline, <i>Train 8 h 47</i> , Au chose, p. 233).
19°s.	MALLE	2.a.	1850 <i>malle des Indes</i> (Flaub., <i>Corresp.</i> , p. 212);
20°s.	MALLE	2.b.	1923 « service maritime entre Calais et Douvres » (Maurois, <i>Ariel</i> , p. 172).

Vocable	11°	12°	13°	14°	15°	16°	17°	18°	19°	20°	Observations
COFFRE											<p>Apparition au 12^e s.</p> <p>Aucune extension aux 13^e et 14^e s.</p> <p>Interruption de la polysémie évolutive après le 17^e s.</p>
MALLE											<p>Apparition au 11^e s.</p> <p>Aucune extension au 12^e au 16^e s.</p> <p>Série d'extensions ininterrompue jusqu'au 20^e s.</p>

Le découpage de la polysémie évolutive du n.f. *campagne* en stades successifs



niveau	siècle	forme / collocation	définition / données sémantiques
1	(16°)		
1.a	16°	<i>campagne</i>	"vaste étendue de pays plat et découvert"
2	(16°)		
2.a	16°	<i>artillerie de campagne</i>	"terrain non fortifié où les troupes se déplacent en combattant"

16° s.

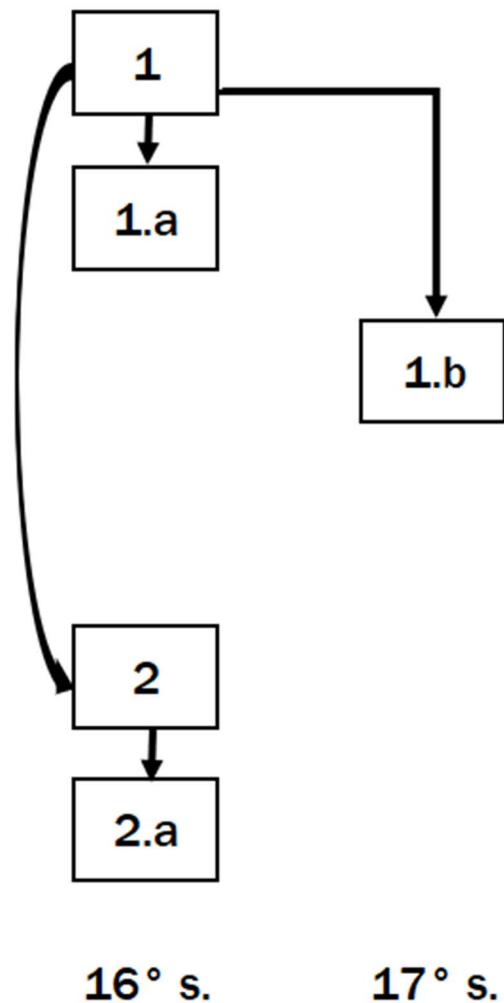

niveau	siècle	forme / collocation	définition / données sémantiques
1	(16°)		
1.a	16°	<i>campagne</i>	"vaste étendue de pays plat et découvert"
1.b	17°		"les champs, les terres cultivées par opposition à la ville"
2	(16°)		
2.a	16°	<i>artillerie de campagne</i>	"terrain non fortifié où les troupes se déplacent en combattant"

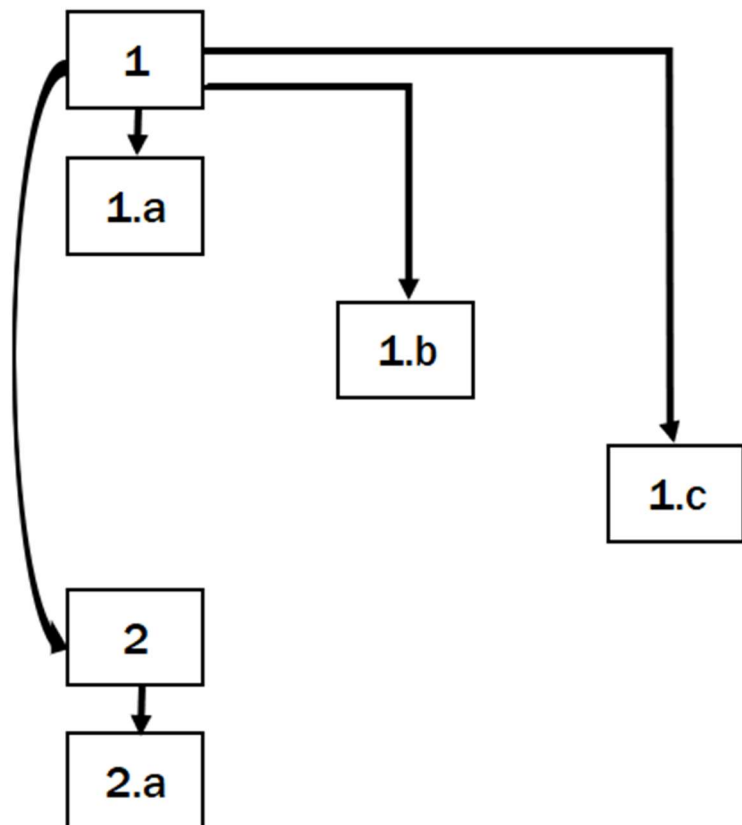

niveau	siècle	forme / collocation	définition / données sémantiques
1	(16°)		
1.a	16°	<i>campagne</i>	"vaste étendue de pays plat et découvert"
1.b	17°		"les champs, les terres cultivées par opposition à la ville"
1.c	18°	<i>les mœurs de la campagne</i>	(ici en opposition à celles de la cour)
2	(16°)		
2.a	16°	<i>artillerie de campagne</i>	"terrain non fortifié où les troupes se déplacent en combattant"

16° s.

17° s.

18° s.

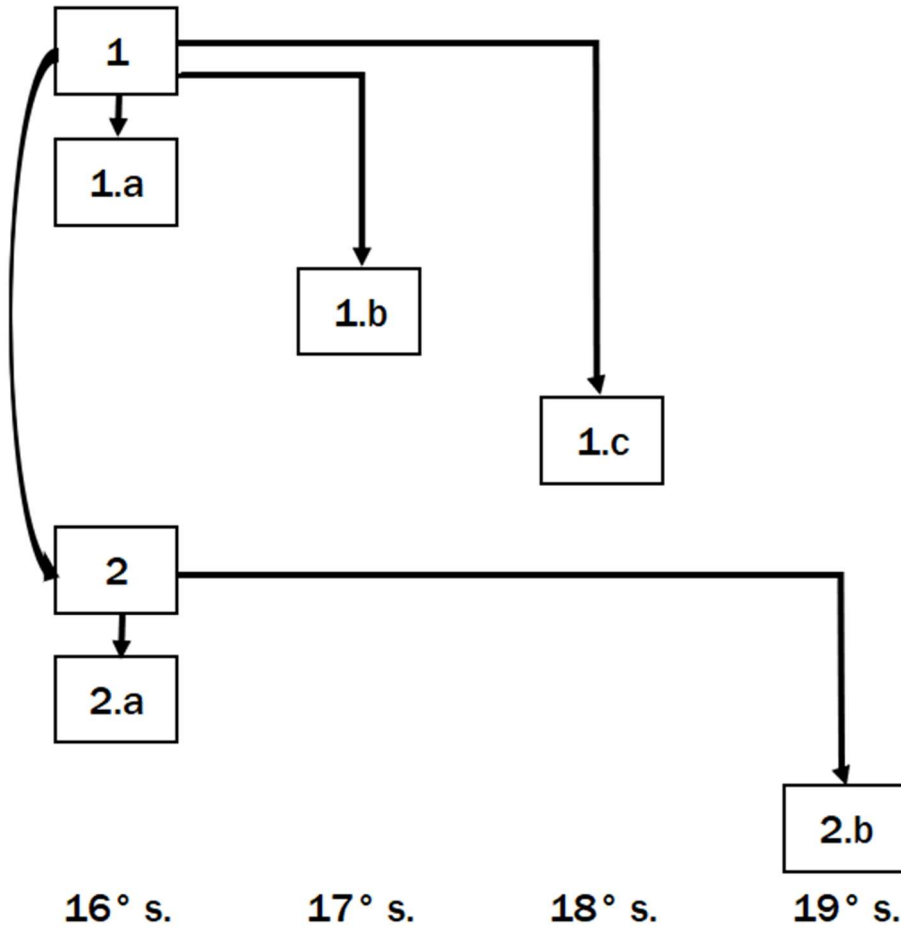

niveau	siècle	forme / collocation	définition / données sémantiques
1	(16°)		
1.a	16°	<i>campagne</i>	"vaste étendue de pays plat et découvert"
1.b	17°		"les champs, les terres cultivées par opposition à la ville"
1.c	18°	<i>les mœurs de la campagne</i>	(ici en opposition à celles de la cour)
2	(16°)		
2.a	16°	<i>artillerie de campagne</i>	"terrain non fortifié où les troupes se déplacent en combattant"
2.b	19° s.	<i>campagne parlementaire</i>	p. anal.