



HAL
open science

'Iraq al-Amir

Ernest Will, François Larché, Fawzi Zayadine, Jacqueline Dentzer-Feydy, F. Queyrel

► **To cite this version:**

Ernest Will, François Larché, Fawzi Zayadine, Jacqueline Dentzer-Feydy, F. Queyrel. 'Iraq al-Amir : Le château du Tobiade Hyrcan. Librairie Orientaliste Paul Geuthner, 1 (BAH 132), 1991, Bibliothèque Archéologique et Historique, 2-7053-0677-3. hal-04033167

HAL Id: hal-04033167

<https://hal.science/hal-04033167>

Submitted on 17 Mar 2023

HAL is a multi-disciplinary open access archive for the deposit and dissemination of scientific research documents, whether they are published or not. The documents may come from teaching and research institutions in France or abroad, or from public or private research centers.

L'archive ouverte pluridisciplinaire **HAL**, est destinée au dépôt et à la diffusion de documents scientifiques de niveau recherche, publiés ou non, émanant des établissements d'enseignement et de recherche français ou étrangers, des laboratoires publics ou privés.

Public Domain

INSTITUT FRANÇAIS D'ARCHÉOLOGIE DU PROCHE-ORIENT

BEYROUTH . DAMAS . AMMAN

BIBLIOTHÈQUE ARCHÉOLOGIQUE ET HISTORIQUE - T. CXXXII

IRAQ AL AMIR

LE CHÂTEAU DU TOBIADE HYRCAN

PAR

E. WILL ET F. LARCHÉ

AVEC

F. ZAYADINE, J. DENTZER-FEYDY ET F. QUEYREL

CONTRIBUTIONS DE P.-M. BLANC ET O. DUSSART



ALBUM

INSTITUT FRANÇAIS D'ARCHÉOLOGIE DU PROCHE-ORIENT
BEYROUTH . DAMAS . AMMAN
BIBLIOTHÈQUE ARCHÉOLOGIQUE ET HISTORIQUE - T. CXXXII

IRAQ AL AMIR

LE CHÂTEAU DU TOBIADE HYRCAN

PAR

E. WILL ET F. LARCHÉ

AVEC

F. ZAYADINE, J. DENTZER-FEYDY ET F. QUEYREL

CONTRIBUTIONS DE P.-M. BLANC ET O. DUSSART

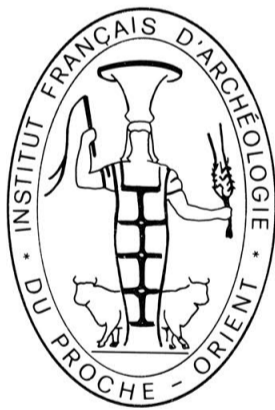

ALBUM

RELEVÉS ET DESSINS DE

F. LARCHÉ ET J.-P. LANGE

*Ouvrage publié avec le concours du Ministère des Affaires Étrangères
et du Centre National de la Recherche Scientifique*

PARIS
LIBRAIRIE ORIENTALISTE PAUL GEUTHNER
12, RUE VAVIN (VI^e)
1991

AVANT-PROPOS

Cet «Album» contient l'essentiel de l'illustration graphique de l'ouvrage consacré au château du Tobiade Hyrcan à 'Iraq al Amir. Il est l'œuvre de F. Larché et de J.P. Lange.

Nous avons considéré comme une commodité de partager la publication en deux volumes; avec cet «Album» le lecteur pourra suivre aisément la description et l'essai de restitution du monument ainsi que le commentaire architectural. Les planches photographiques du volume «Texte» compléteront la documentation ainsi fournie.

Autant que faire se pouvait, nous avons cherché à respecter pour les échelles un système uniforme et de réduction décimale; ce n'était pas toujours possible, ni même utile.

E. WILL

TABLE DES PLANCHES

PLANS ET VUES D'ENSEMBLE

- 1 Iraq al Amir et la vallée du Wadi es-Sir. (R.J.G.C.).
- 2 Le Qasr al 'Abd et ses abords (Mission photogrammétrique A. Almagro)
- 3 Le Qasr al 'Abd: la digue, le lac et la porte du domaine (état antique restitué).
- 4 Le Qasr al 'Abd: état en septembre 1976.
- 5 Le Qasr al 'Abd: plan après dégagement et avec localisation des sondages. (Sondages P. Lapp: L 1-12; sondage Brown 1976: B; sondages IFAPO: 1-5).
- 6 Vue axonométrique du Qasr après la fouille et avant restauration.
- 7 Vue axonométrique du Qasr au niveau 1 restitué.
- 8 Le Qasr: plan du niveau 1 à différents niveaux: 1) états tardo-romain et byzantin; 2) coupe au niveau 2.40; 3) coupe au niveau 1.65 sur la rainure du chaînage.
- 9 Plan restitué du niveau 1 à la cote 2.80 (mesures en coudées).
- 10 Plan restitué du niveau 2.

COUPES LONGITUDINALES

- 11 Mur 1, face est: après la fouille et avant restauration (état A); avec mise en place des blocs conservés (état B).
- 12 Mur 1, face ouest: escaliers, couloirs est et sud et réservoir est (états A et B).
- 13 Murs 8, 1' et 7, face est: escaliers, couloirs sud et est et réservoir est (états A et B).
- 14 Murs 7, 1' et 8, face ouest: vestibules, pièces 1, 2 et 4 et couloir sud (états A et B).
- 15 Murs 8', 2' et 7', face est; vestibules, pièces 1, 3 et 4 et couloir sud (états A et B).
- 16 Murs 7', 2' et 8', face ouest: pièces nord-ouest et sud-ouest, réservoir ouest et couloirs ouest et sud (états A et B).
- 17 Mur 2, face est: pièces nord-ouest et sud-ouest, couloirs sud et ouest et réservoir ouest (états A et B).
- 18 Mur 2, face ouest (états A et B).
- 19 Coupe sur le bloc interne entre les murs 5 et 6' avec les faces est et ouest du mur 9 (état A).

COUPES TRANSVERSALES

- 20 Mur 3, face nord (états A et B).
- 21 Mur 3, face sud: pièce d'angle, vestibule, cage d'escalier (états A et B).
- 22 Mur 5, face nord: cage d'escalier, vestibule, pièce d'angle (états A et B).
- 23 Mur 5, face sud: vestibule interne et réservoirs (états A et B).
- 24 Mur 5', face nord: vestibule interne et réservoirs (états A et B).
- 25 Mur 5', face sud: pièce 1 et couloirs est et ouest (états A et B).
- 26 Mur 5'', face nord: pièce 1 et couloirs est et ouest (états A et B).
- 27 Mur 5'', face sud: pièces 3 et 2 et couloirs ouest et est (états A et B).

- 28 Mur 6'' face nord: pièces 2 et 3 et couloirs est et ouest (états A et B).
- 29 Mur 6'', face sud: pièce 4 et couloirs ouest et est (états A et B).
- 30 Mur 6', face nord: pièce 4 et couloirs est et ouest (états A et B).
- 31 Mur 6', face sud: couloir sud (états A et B).
- 32 Mur 6, face nord: couloir sud (états A et B).
- 33 Mur 6, face sud: vestibule sud, pièce d'angle sud-ouest et escalier sud (états A et B).
- 34 Mur 4, face nord: escalier sud, vestibule sud et pièce d'angle sud-ouest (états A et B).
- 35 Mur 4, face sud (états A et B).

RESTITUTIONS D'ENSEMBLE

- 36 Coupe restituée sur le vestibule nord. — Façade nord restituée (mesures en coudées).
- 37 Coupe restituée sur le vestibule sud. — Façade sud restituée (mesures en coudées).
- 38 Vue axonométrique sur le massif nord restitué.
- 39 Façade est restituée (mesures en coudées).

LE NIVEAU 2: VUES AXONOMÉTRIQUES ÉCLATÉES

- 40 Angle nord-est, de l'extérieur (murs 1 et 3).
- 41 Cage d'escalier nord: l'intérieur vers l'angle nord-est (murs 1, 3 et 7).
- 42 Cage d'escalier nord: l'intérieur vers l'angle sud-ouest (murs 1, 3, 5 et 7).
- 43 Cage d'escalier nord: côtés ouest et sud, du sud-ouest (murs 1, 3, 5 et 7).
- 44 Cage d'escalier nord: côtés nord et ouest, de l'extérieur (murs 1, 3, 5 et 7).
- 45 Pièce d'angle nord-ouest: côtés nord et est, de l'extérieur (murs 2, 3, 5 et 7).
- 46 Pièce d'angle nord-ouest: l'extérieur sur l'angle nord-ouest (murs 2 et 3).
- 47 Pièce d'angle nord-ouest: l'intérieur, vers l'angle nord-ouest (murs 2, 3 et 7).
- 48 Angle sud-ouest: l'extérieur avec façade de la loggia sud (murs 2 et 4).
- 49 Pièce d'angle sud-ouest: de la loggia vers l'angle sud-ouest (murs 2, 4 et 8').
- 50 Pièce d'angle sud-ouest: l'extérieur vers l'angle sud-ouest (murs 2, 4, 8 et 8').
- 51 Cage d'escalier sud: de la loggia sud (murs 1, 4, 6 et 8).
- 52 Angle sud-est: l'extérieur avec façade de la loggia sud (murs 1, 4, 6 et 8).
- 53 Cage d'escalier sud: l'intérieur vers le sud-est avec façade de la loggia sud (murs 1, 4, 6 et 8).
- 54 Extrémité sud du mur 1, avec cage d'escalier: l'extérieur (murs 1, 4, 6, 8 et 8').
- 55 Extrémité nord du mur 1, avec cage d'escalier: l'extérieur (murs 1, 3 et 5).
- 56 Partie ouest de la loggia nord: vers le nord-ouest (murs 3, 5 et 7').
- 57 Départ restitué de l'escalier nord.

LES ORDRES

- 58 Ordre du vestibule nord: ante et colonne.
- 59 Ordre du vestibule sud: ante et colonne.
- 60 Ordre de la loggia nord: ante et colonne.
- 61 Ordre de la loggia sud:murs 4 et 8.
- 62 Ordre de la pièce d'angle sud-ouest, niveau 2, côté loggia.
- 63 Ordre de la pièce d'angle sud-ouest, niveau 2: angle sud-ouest et côté ouest (murs 4 et 2).
- 64 Ordre des fenêtres des murs 1 et 2, niveau 2.
- 65 Blocs à bucrânes N9 et N10, et frise du niveau 1 à l'angle nord-ouest.
- 66 Ordre corinthien appliqué du niveau 2.
- 67 Niveau 2: proposition de restitution pour les blocs d'architecture appliquée d'ordre corinthien.

ÉLÉMENTS D'ARCHITECTURE

- 68 Bases: ante p1; fenêtres du niveau 2: F14, F4 et F5; ordre du vestibule nord: 314 et 312; noyau central du niveau 2: base du pilastre d1, base de demi-colonne S1.
- 69 Bases: fenêtres du niveau 2: F20, F18, F15 et F18; ordre de la loggia nord: 366A et 365A; noyau central du niveau 2: bases jumelées S4 et S7.
- 70 Chapiteaux: fenêtres du niveau 2, F30-464, F14-165C, F13-161, F11-461 et 261.
- 71 Chapiteaux: fenêtres du niveau 2, F17, F32-467, F16-463; chapiteaux 2, 3 et 5 du village d'Iraq al Amir.
- 72 Chapiteaux: noyau central du niveau 2, demi-colonne S5, pilastre S1, ante ionique q1, pilastre d'angle h1; angle externe du Qasr: aigle 1A4.
- 73 Chapiteaux: vestibule sud, colonne 423; vestibule nord, colonne 323, antes 322 et 325.
- 74 Chapiteau de la loggia nord 365 E.
- 75 Chapiteaux de la loggia nord, 367 E et 368 E.
- 76 Entablements du niveau 2: couronnement dorique (blocs X, Y et Z); loggia nord (blocs U, G et P); entablement dorique d'angle sortant (blocs V'1 et D'1).
- 77 Entablements du niveau 2: loggia sud (blocs 872', 871); pièce nord-est (bloc 571); ordre corinthien appliqué (blocs B et T); bloc L.
- 78 Entablements: pièce d'angle sud-ouest, niveau 2 (blocs C, D et 471); loggia nord (blocs O et E).

- 79 Entablements ioniques: fenêtres du niveau 2 (blocs N9 et 476); non attribués (blocs R et K); vestibule nord (blocs 332 et 344).
- 80 Entablement de la porte du domaine; bloc de frise dorique double et base de pilastre trouvés à proximité.
- 81 Petit fronton monolithe f1 et corniche d'angle 3Z1 avec amorce de fronton.
- 82 Couronnement du mur 5 dans le vestibule nord.
- 83 Vestibule nord: linteau de porte de l'escalier nord (bloc 721) et linteau de porte du mur 5 (bloc 534).
- 84 Vestibule nord: linteaux du mur 5 (blocs 533 et 534); linteaux du mur 7' (blocs 731' et 732').
- 85 Vestibule nord: linteau du mur 5 (bloc 535); linteau du mur 7' (bloc 733'); linteau de l'escalier nord (bloc 721). Linteaux du réservoir est (bloc 532') et de la loggia sud (bloc 871).
- 86 Linteaux du réservoir ouest (bloc 531'), de la cage d'escalier sud (bloc 663), de la loggia nord (bloc H) et de la cage d'escalier nord du niveau 2 (bloc 561).
- 87 Couverture de baie ou de niche b1.
- 88 Linteaux: pièce sud-ouest (bloc 636) et cage d'escalier sud (bloc 631).
- 89 Linteau du vestibule sud (bloc 821), ante Q3.

SCULPTURES

- 90 Aigle 1A de l'angle nord-est et aigle 4A de l'angle sud-est.
- 91 Aigle 1A de l'angle nord-est, aigle 4A de l'angle sud-est et aigle 6A de la façade nord.
- 92 Aigle 3A de l'angle sud-ouest et aigle 6A de la façade nord.
- 93 Aigle 3A de l'angle sud-ouest et aigle 2A de l'angle nord-ouest.
- 94 Aigle 1A restitué.
- 95 Panthère 213; panthère 1110.
- 96 Lionne 452; lion d'angle 451.
- 97 Lionne 456; lion d'angle 354.
- 98 Lionne 252; lion d'angle 154-351.
- 99 Lionne 353.

VUE PERSPECTIVE RESTITUÉE DU QASR

- 100 Iraq al Amir, Qasr el 'Abd: vue perspective restituée.

AVERTISSEMENT

Toutes les planches qui constituent ce volume ont eu pour base le relevé et le dessin des six faces de tous les blocs retrouvés. Ces dessins ne seront pas publiés mais peuvent être consultés à l'Institut français d'archéologie, à Amman.

Nous nous sommes efforcés d'être avant tout précis et clairs, en ne multipliant pas les conventions, mais aussi de rendre le plus possible l'aspect de l'original.

Ces conventions sont les suivantes:

1. La numérotation:

planches 5 à 35:

- les grands chiffres numérotent les baies de l'intérieur du niveau 1.
- les chiffres moyens numérotent les blocs.
- les petits chiffres indiquent les altitudes.
- le niveau 0 (dalle supportant les colonnes du vestibule nord) est toujours indiqué aux extrémités des coupes et des élévations.
- les blocs sans numéro, mais avec une lettre, sont supposés avoir existé à cet emplacement.
- état A: après fouille et avant restauration
- état B: restitution.

planches 40 à 93:

- les grands chiffres numérotent les blocs.
- les petits chiffres indiquent les cotes des faces visibles et de leurs détails (mortaise, tenon...).
- l'emplacement des blocs dessinés est indiqué sur un petit plan orienté.
- planche 5: les grands chiffres entourant le bâtiment indiquent le carroyage.
- planches 9,36 et 37: les grands chiffres indiquent le nombre de coudées.
- planches 68 à 93: certaines petites axonométries sont restituées pour plus de clarté. La partie conservée est délimitée par un tireté point.

2. Le dessin:

- les murs en coupe sont représentés par un gros trait.
- les parties hypothétiques ou cachées sont représentées par un tireté mince dans les élévations et épais dans les coupes.
- les cassures des blocs sont en pointillés.
- dans les états A, les murs en arrière-plan sont grisés de petits points.
- dans les états B, les vides (baies, portes, fenêtres, emplacement du chaînage) sont grisés de petits points.
- le sol est représenté par de gros points régulièrement disposés.
- l'emplacement des fondations non vues est représenté par une ligne de petits points.
- planche 5, les sondages sont représentés par de gros points régulièrement disposés.

3. Les échelles:

Des échelles accompagnent les dessins.

Les planches 1 à 57 et 67 à 93 ont été dessinées par François Larché, ainsi que les relevés sur le site.

les planches 58 à 66 et 94 à 99 ont été dessinées par Jean-Pierre Lange.

La planche 100 a été réalisée par J. Humbert sur la base d'un dessin de J.-P. Lange.

F. LARCHÉ

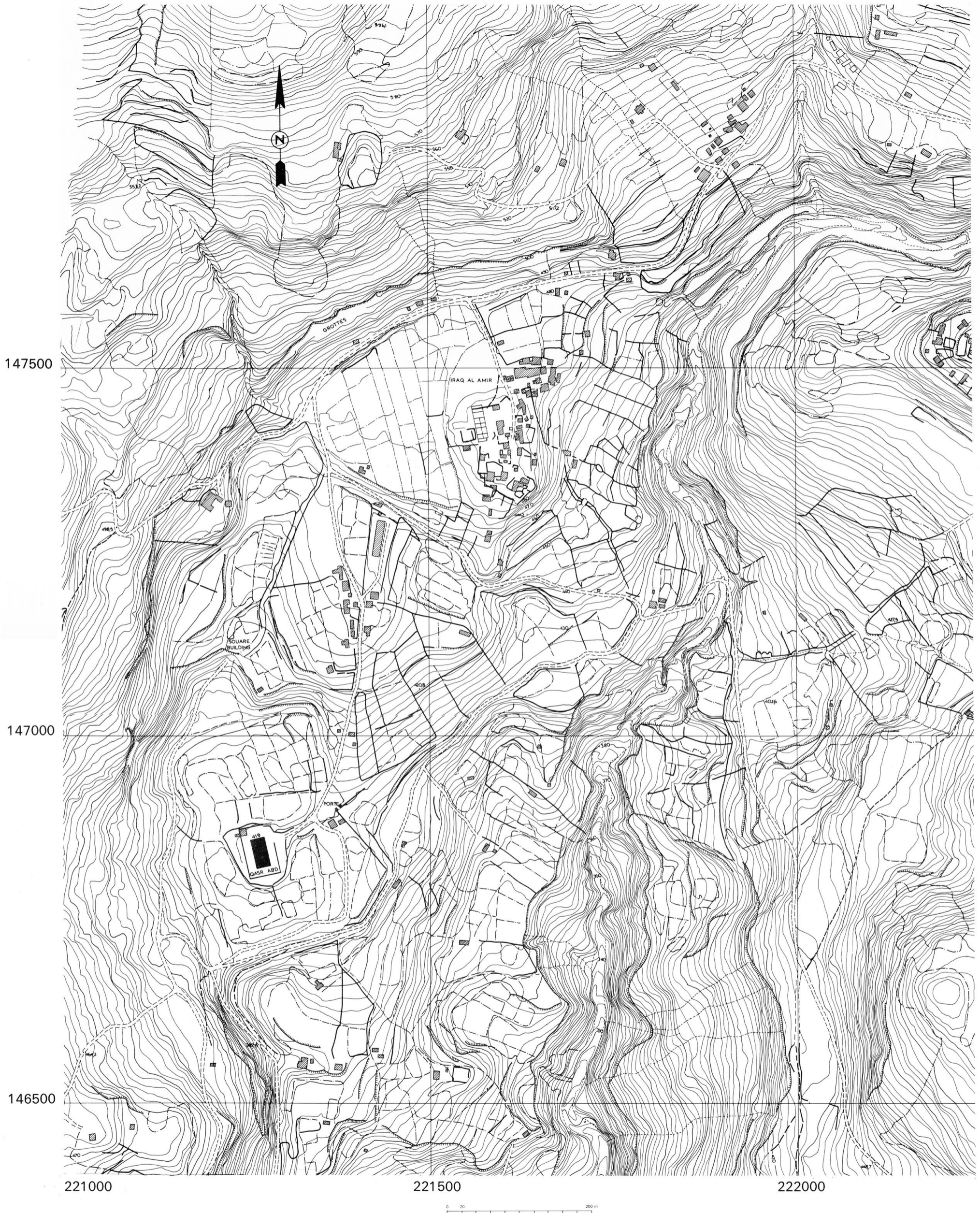

1. Iraq al Amir et la vallée du Wadi es-Sir. (R.J.G.C.).

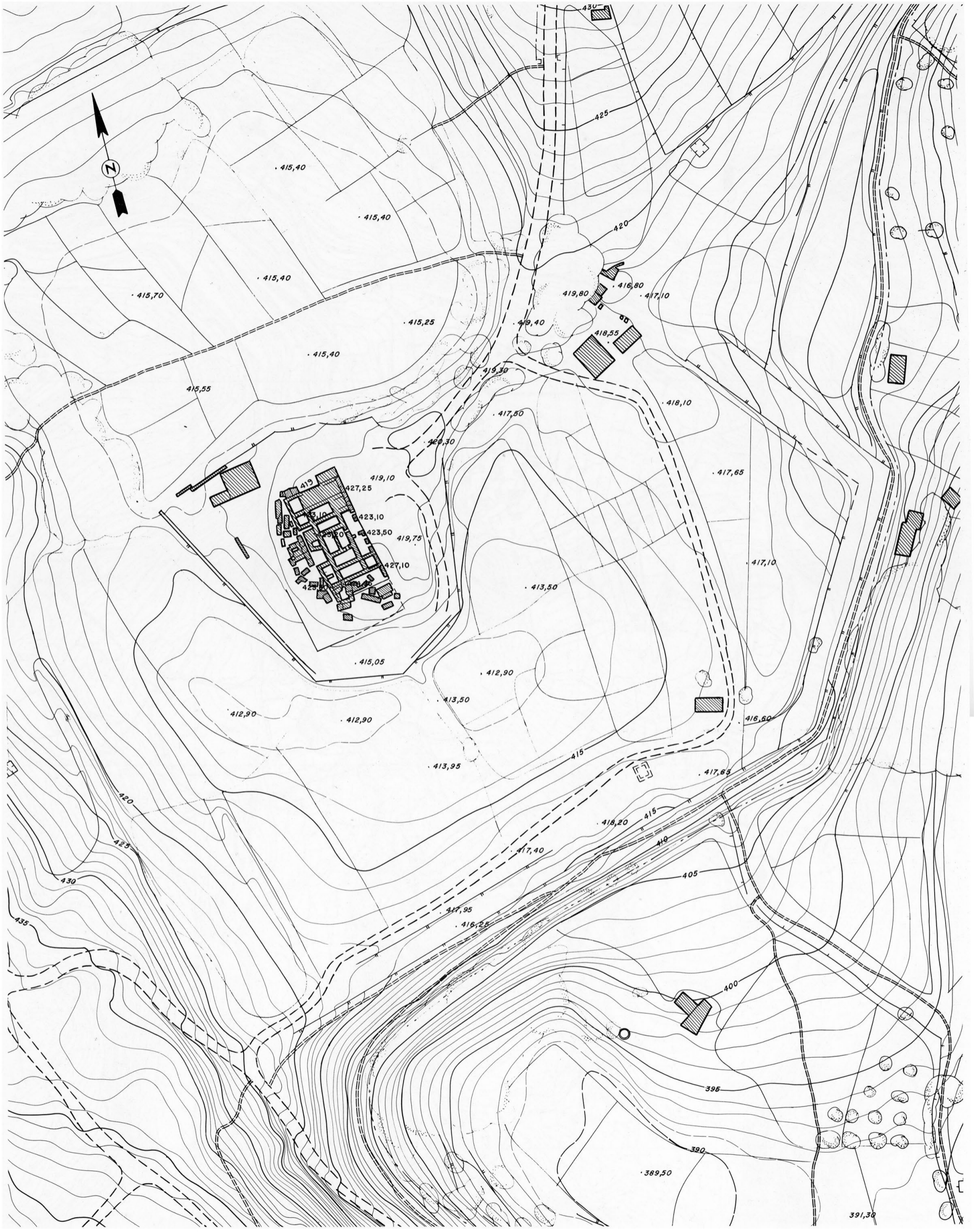

2. Le Qasr al 'Abd et ses abords (Mission photogrammétrique A. Almagro)

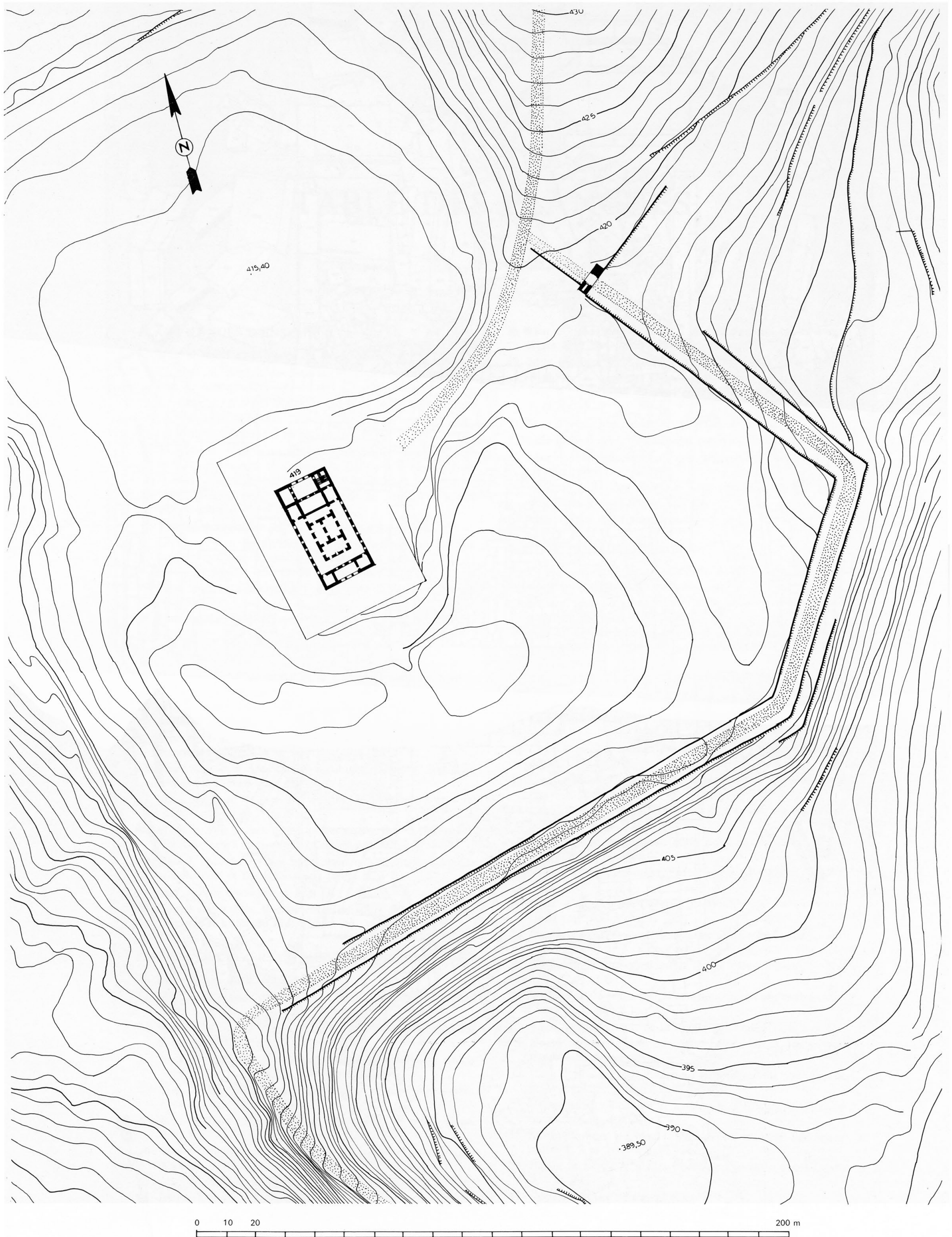

3. Le Qasr al 'Abd: la digue, le lac et la porte du domaine (état antique restitué).

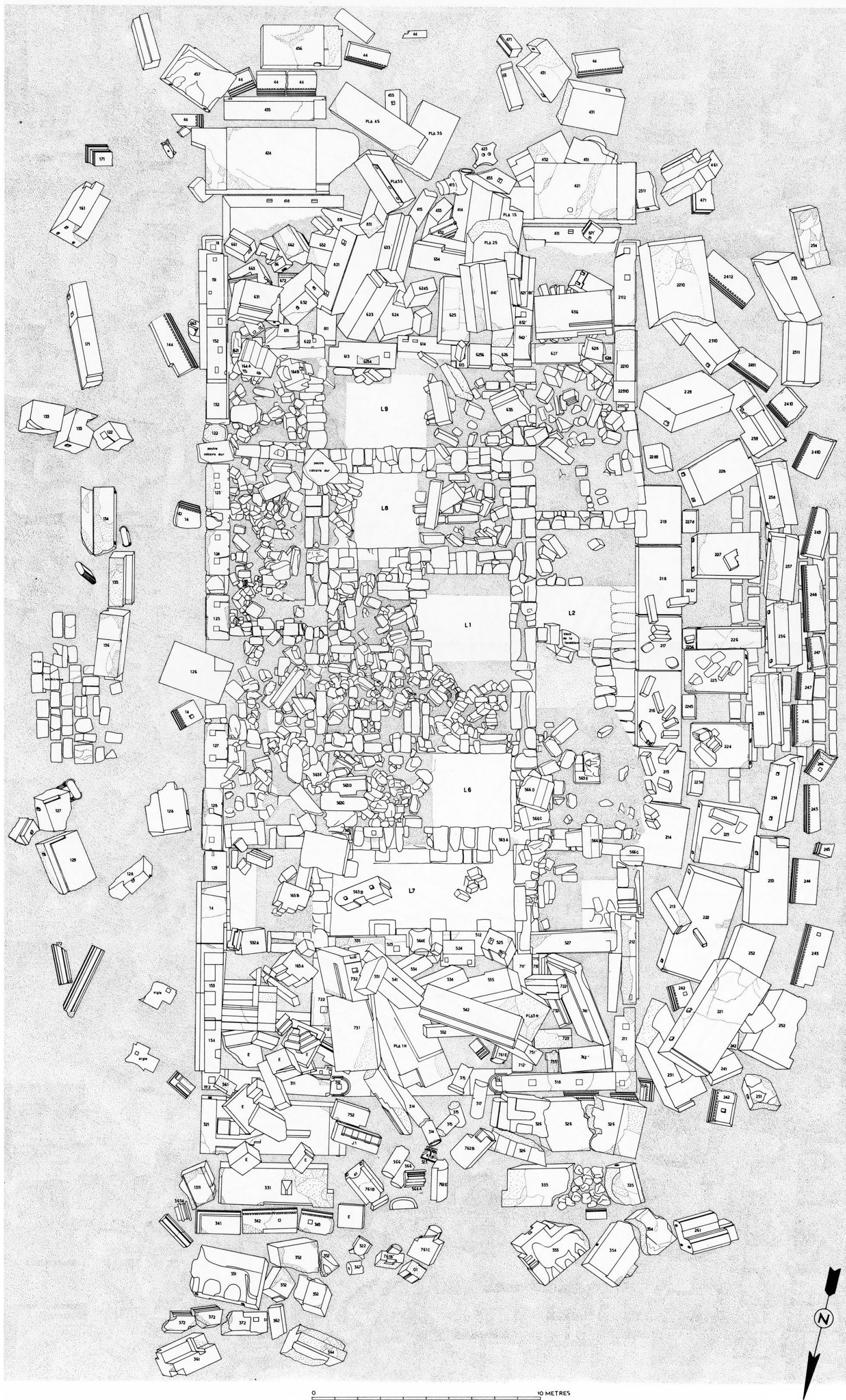

4. Le Qasr al 'Abd: état en septembre 1976.

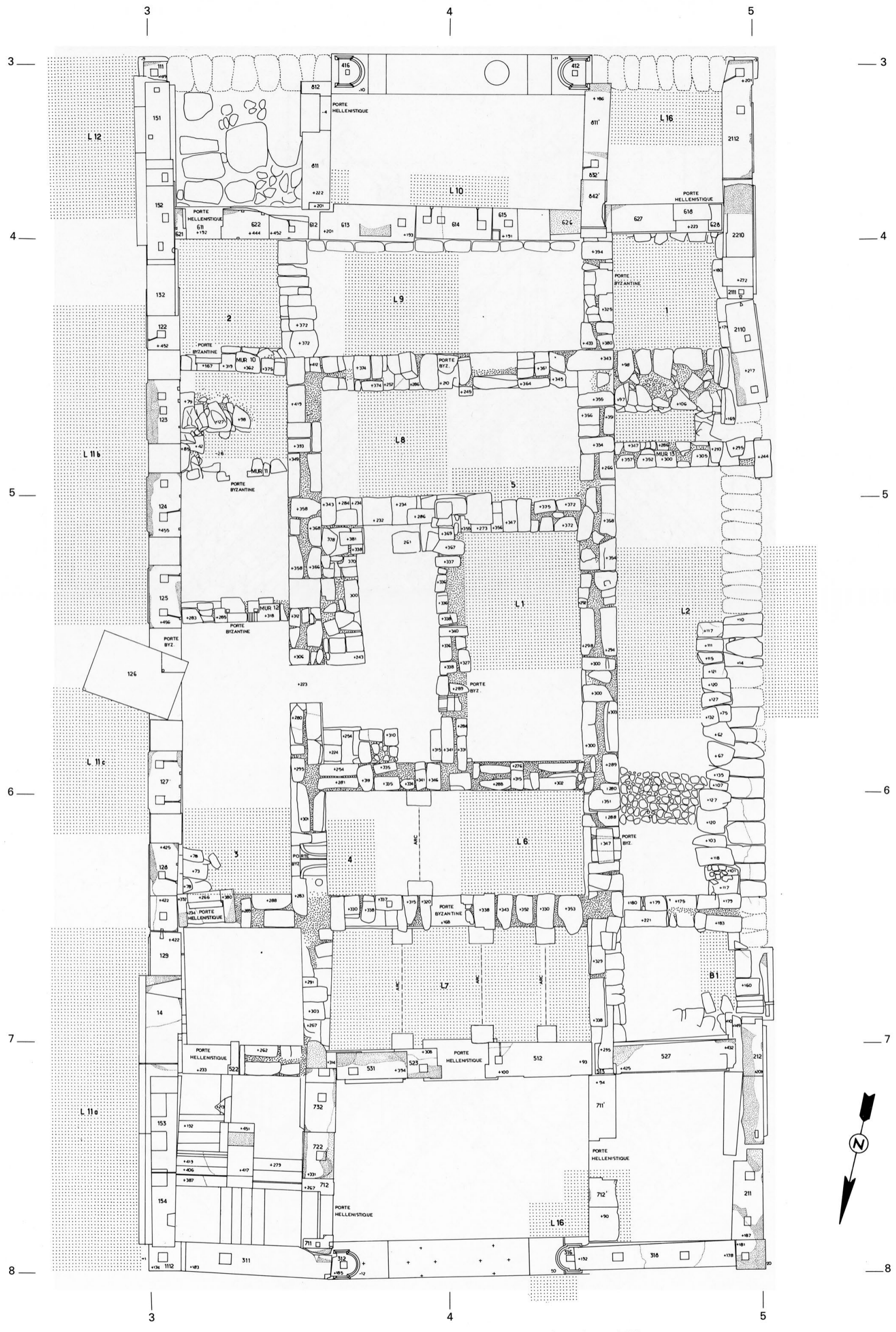

5. Le Qasr al 'Abd: plan après dégagement et avec localisation des sondages. (Sondages P. Lapp: L 1-12; sondage Brown 1976: B; sondages IFAPO: 1-5).

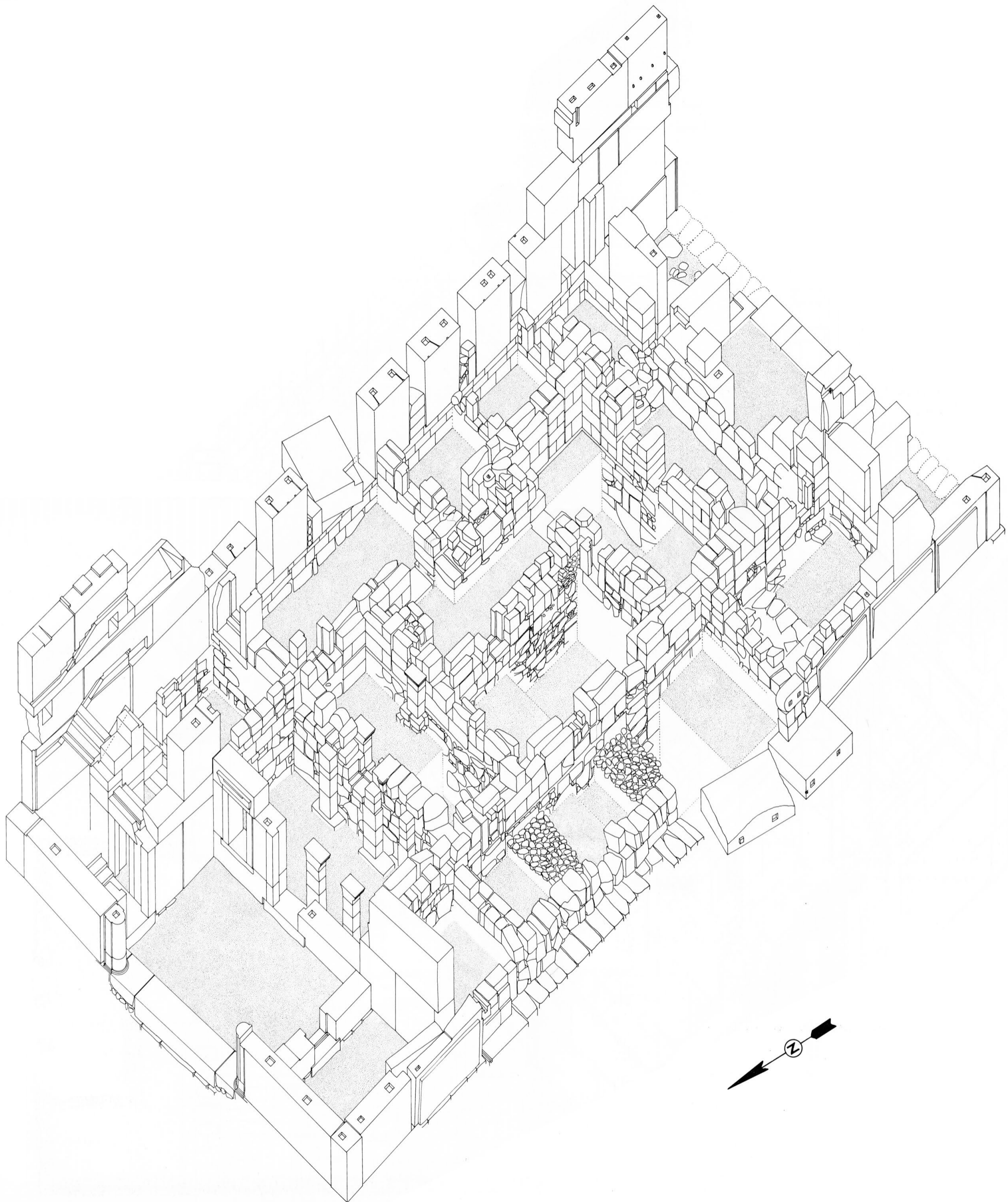

6. Vue axonométrique du Qasr après la fouille et avant restauration.

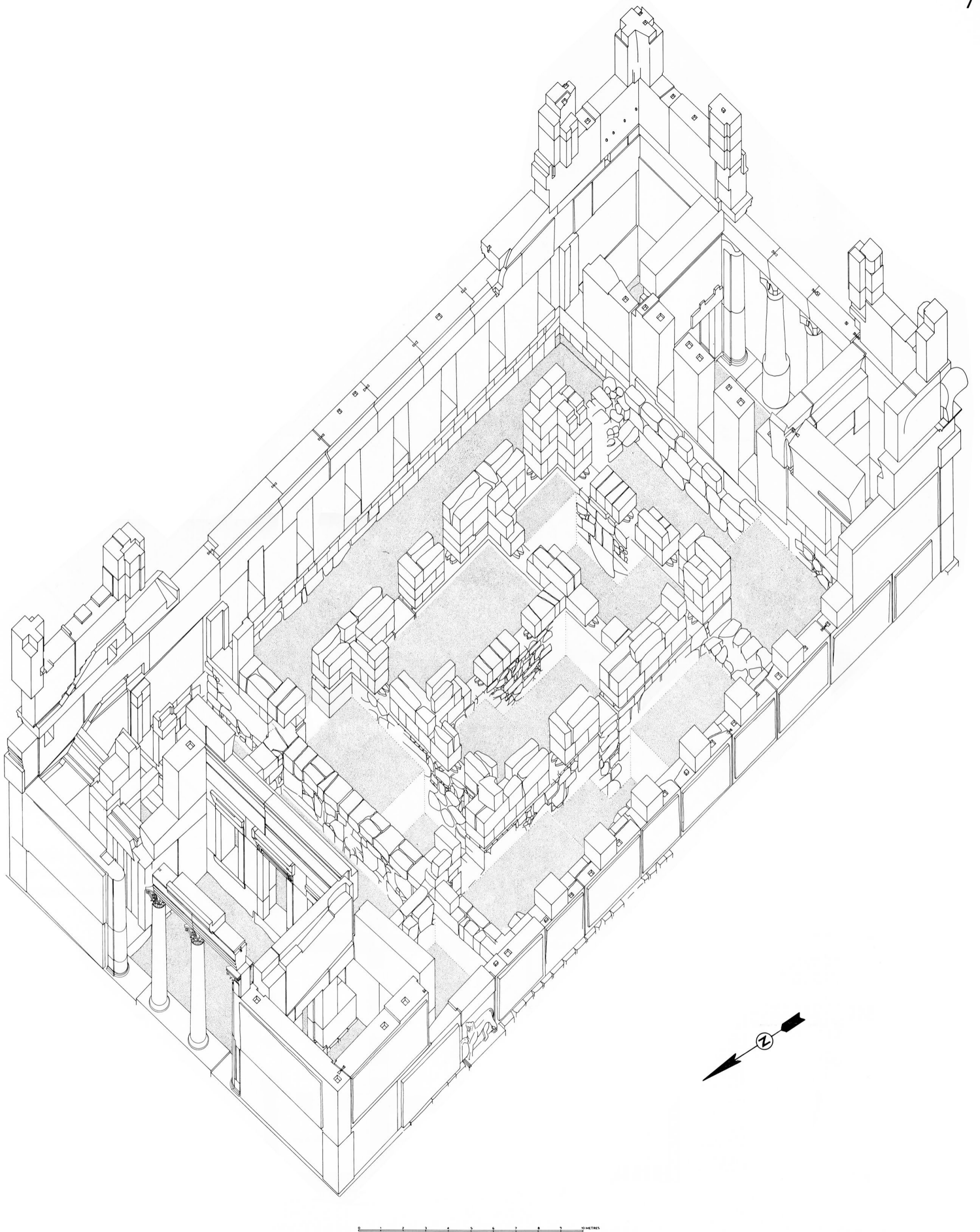

7. Vue axonométrique du Qasr au niveau 1 restitué.

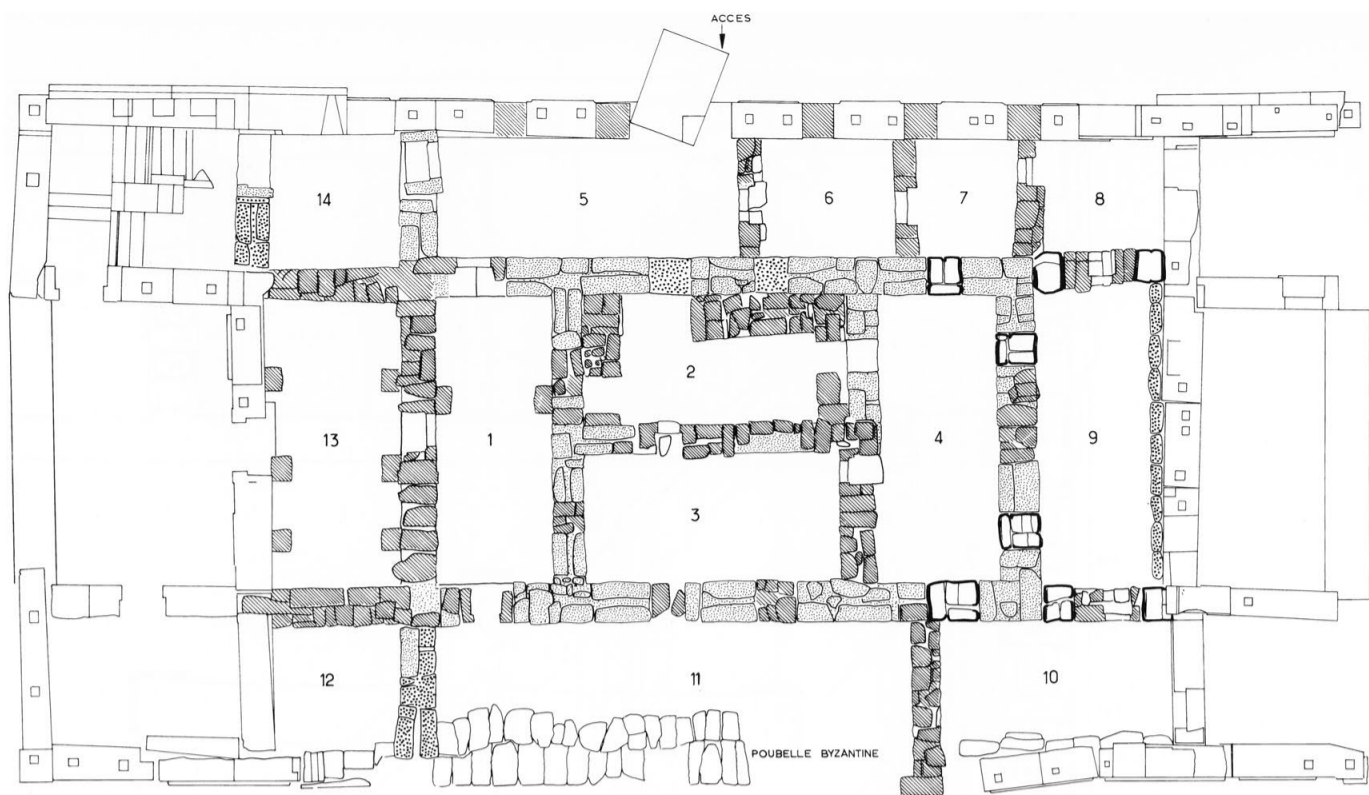
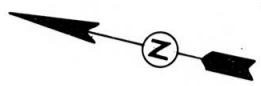

1

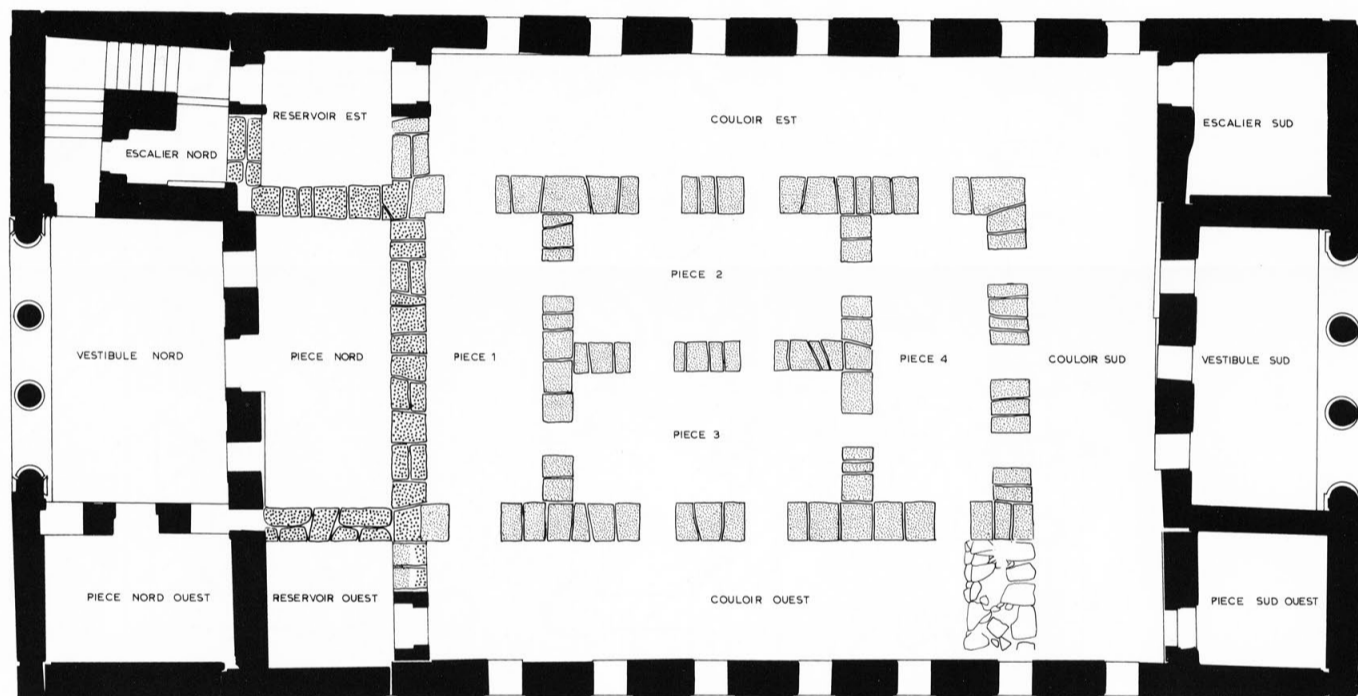

2

-  MUR BYZANTIN
-  RENFORT TARDO-ROMAIN
-  APPAREIL HELLENISTIQUE ASSISE AVEC BLOCS DE TAILLE REGULIERE
-  APPAREIL ASSEZ REGULIER A PEU PRES ASSISE AVEC DISPOSITION EN CARREAUX ET BOUTISSES
-  APPAREIL IRRÉGULIER NON ASSISE DE MOELLONS DE DIMENSIONS VARIABLES

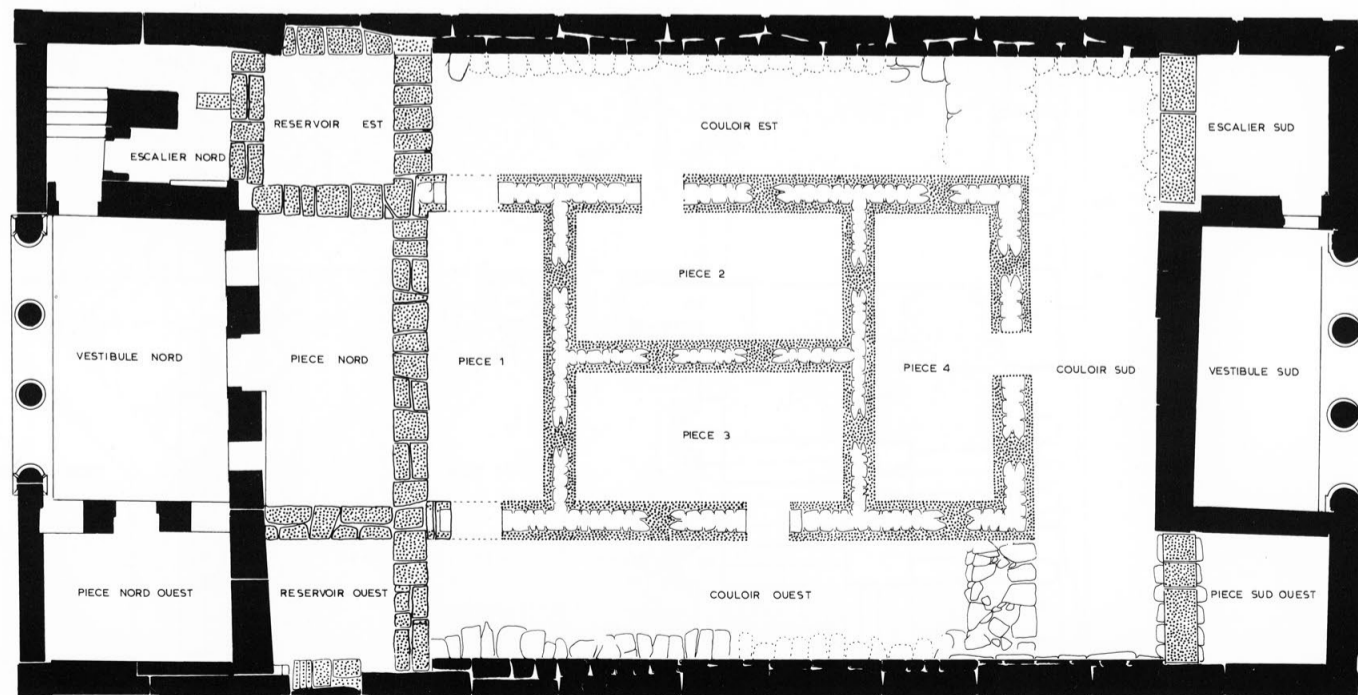

3

0 1 2 3 4 5 6 7 8 9 10 11 12 13 14 15 16 17 18 19 20

8. Le Qasr: plan du niveau 1 à différents niveaux; -1. états tardo-romain et byzantin; -2. coupe au niveau 2.40; -3. coupe au niveau 1.65 sur la rainure du chaînage.

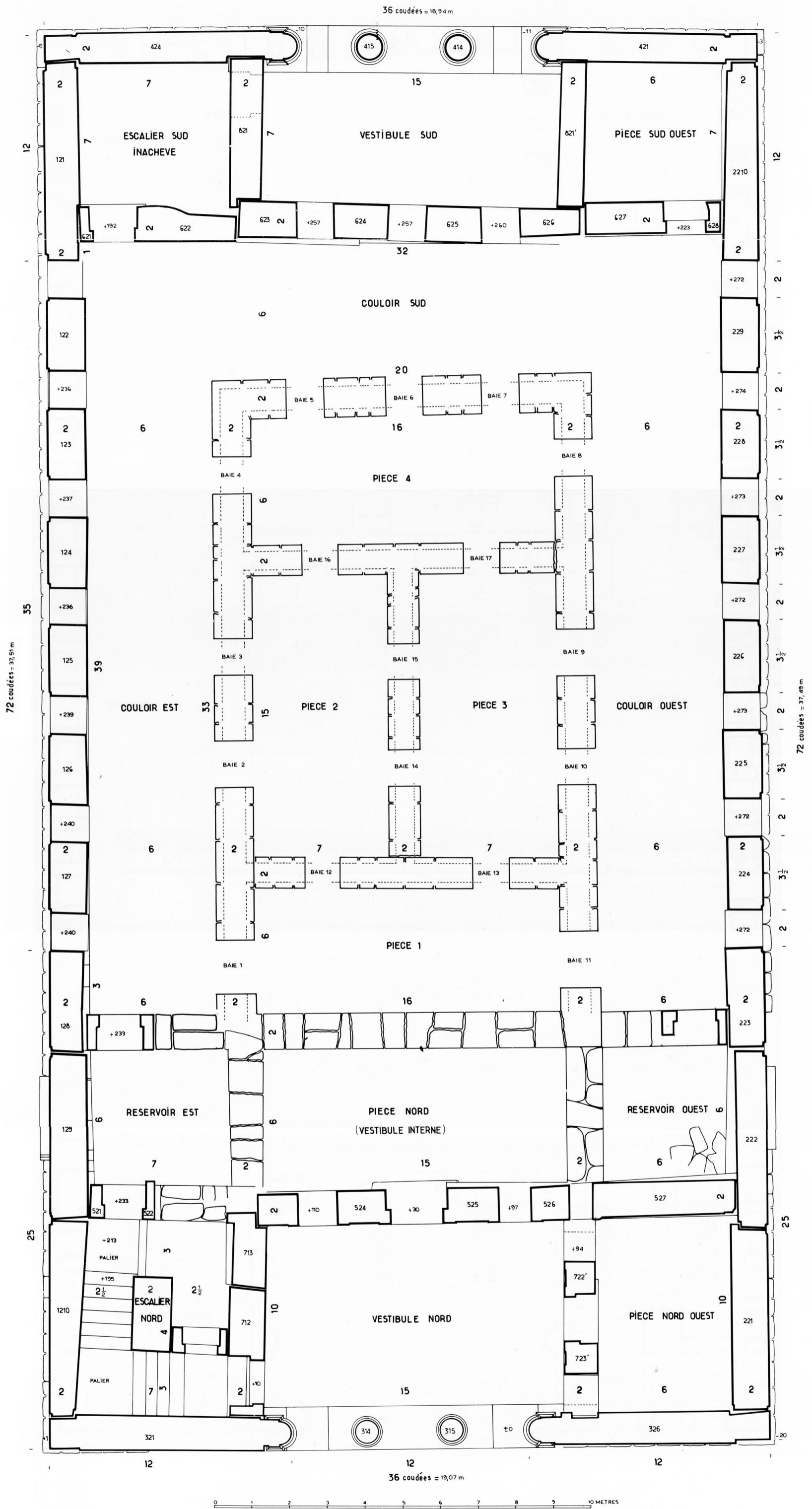

9. Plan restitué du niveau 1 à la cote 2.80 (mesures en coudées).

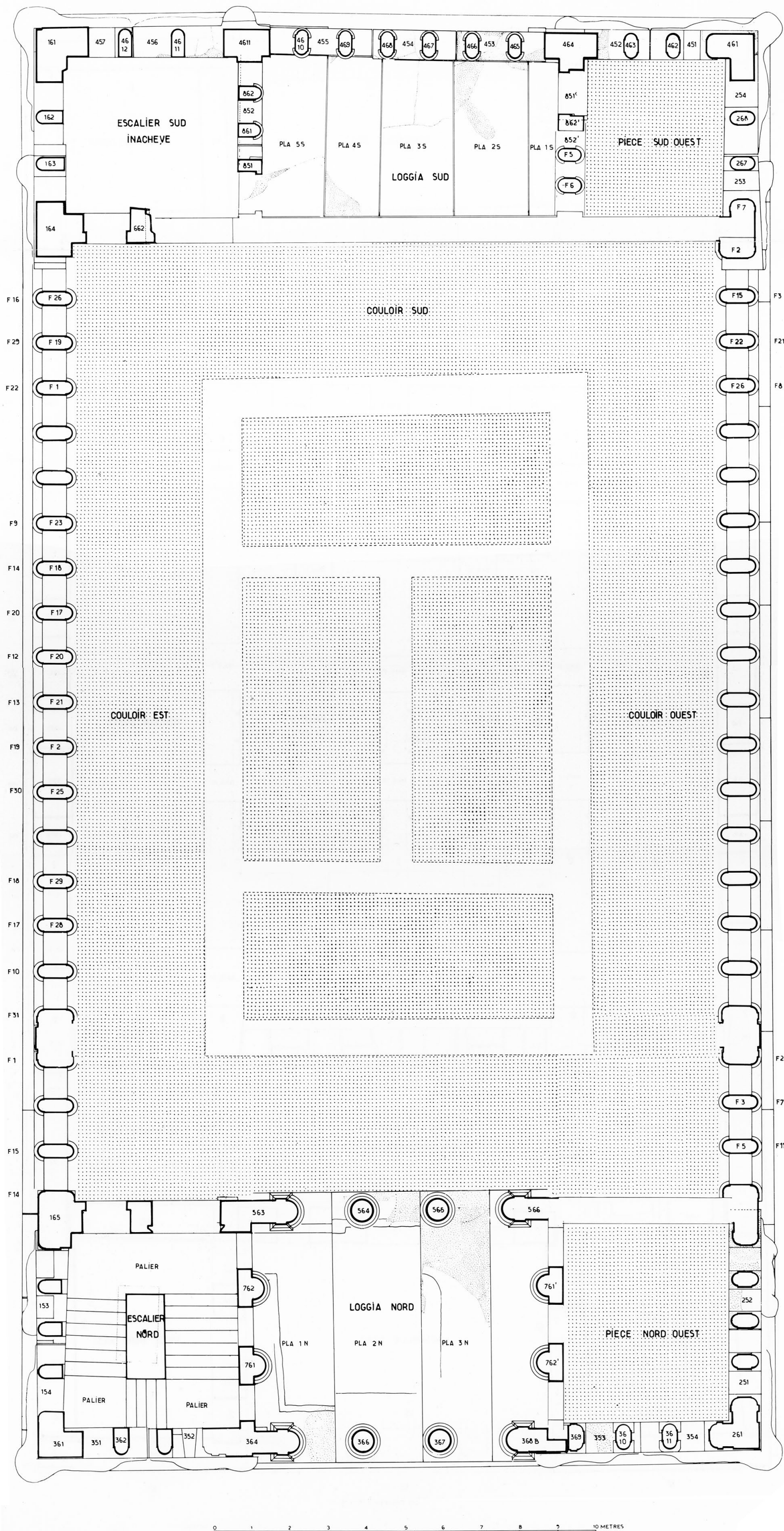

10. Plan restitué du niveau 2.

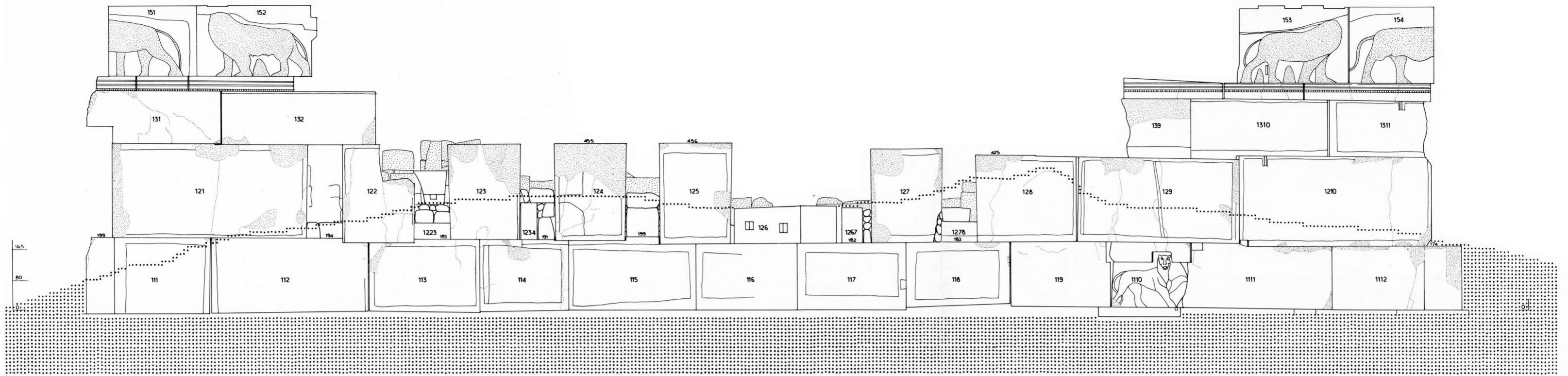

ÉTAT A

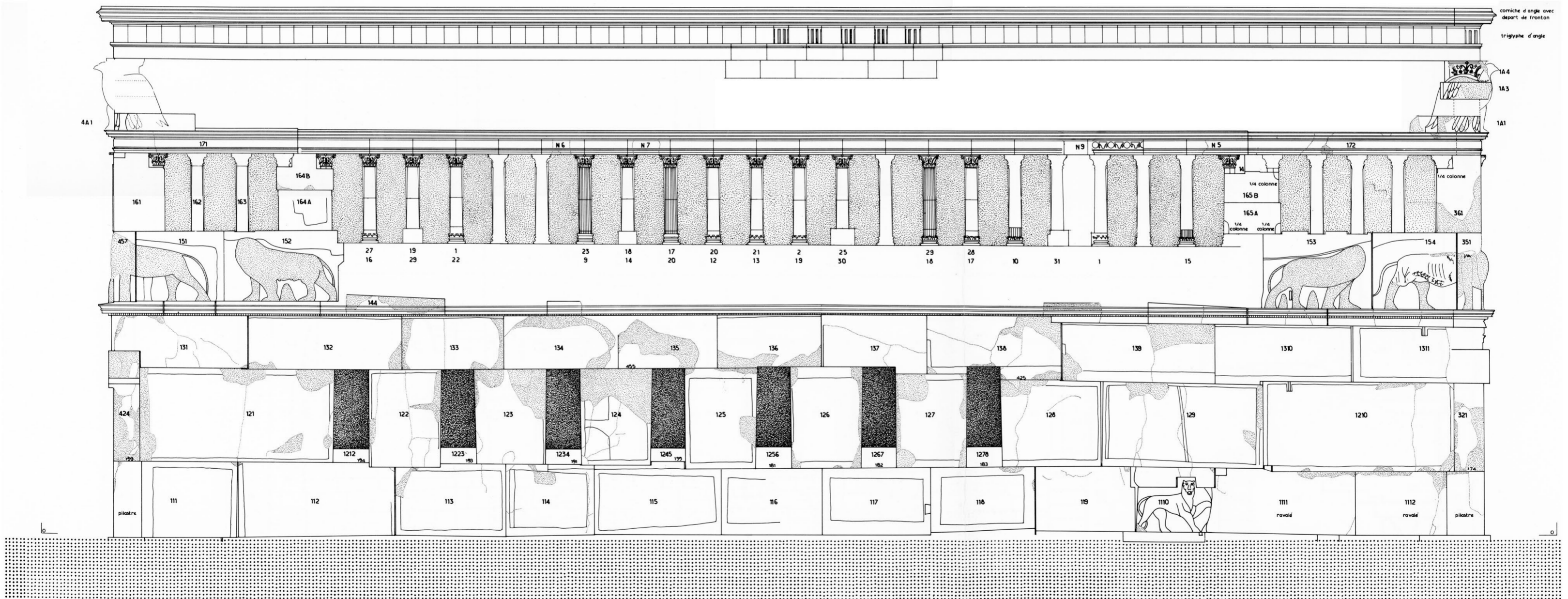

ÉTAT B

11. Mur 1, face est: après la fouille et avant restauration (état A); avec mise en place des blocs conservés (état B).

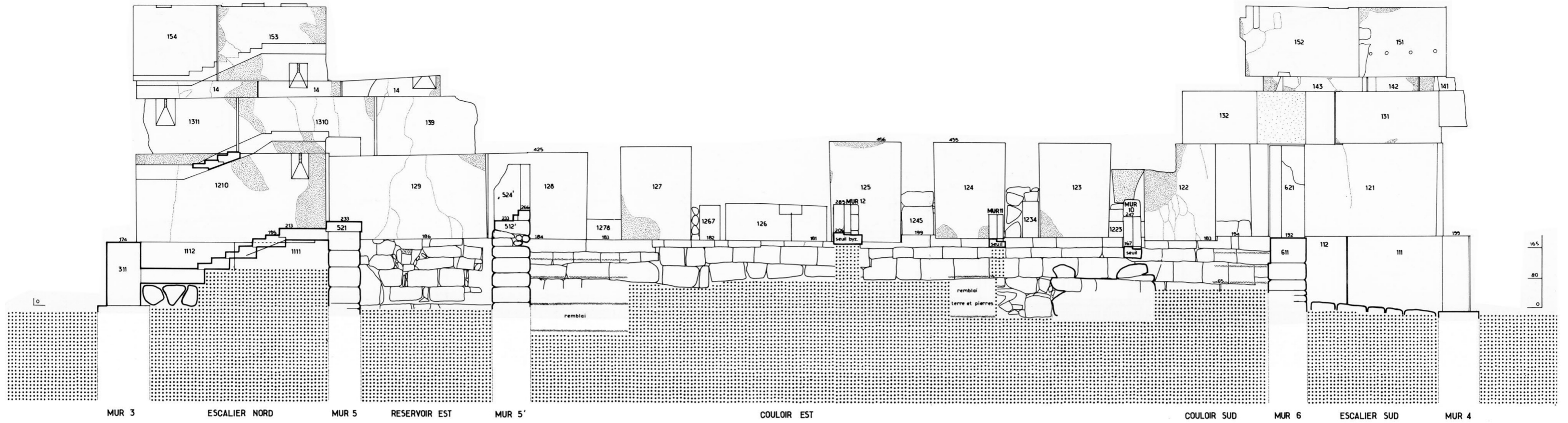

ÉTAT A

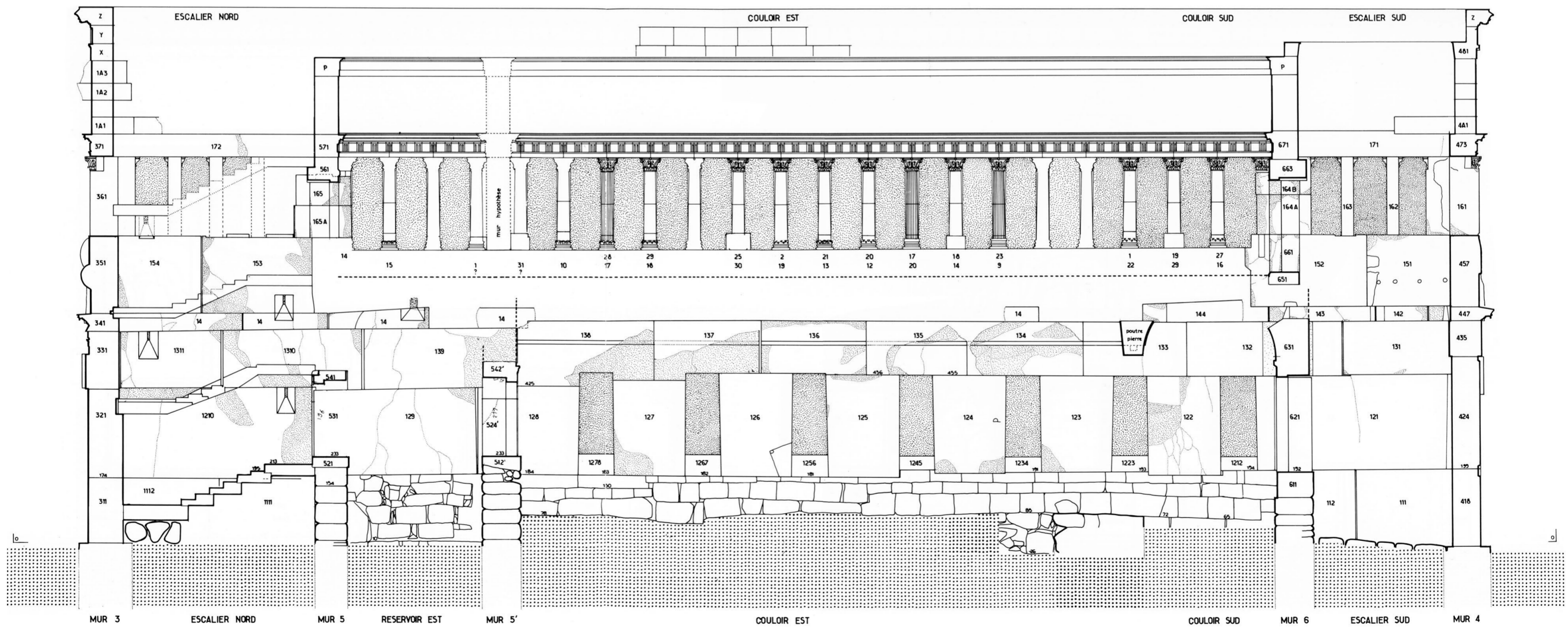

ÉTAT B

12. Mur 1, face ouest : escaliers, couloirs est et sud et réservoir est (états A et B).

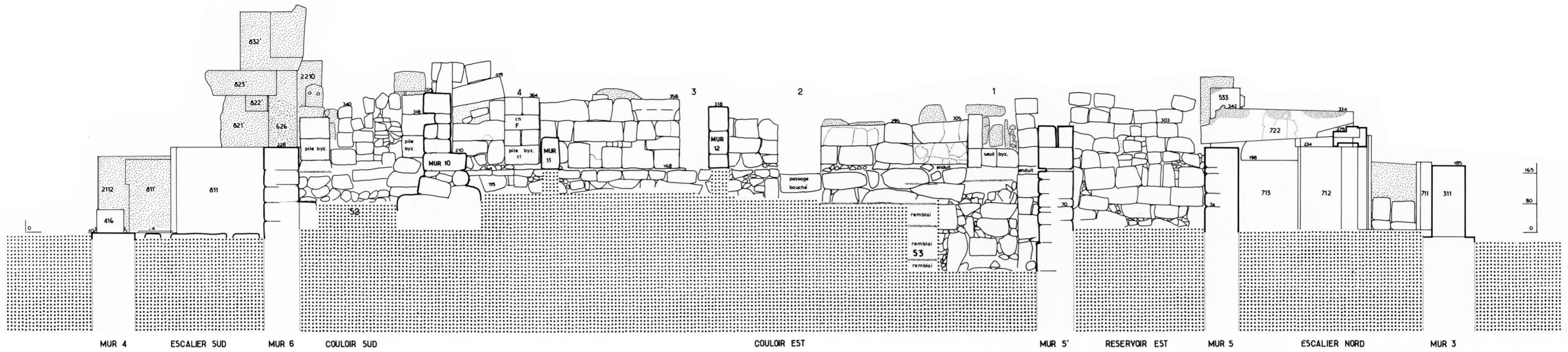

ÉTAT A

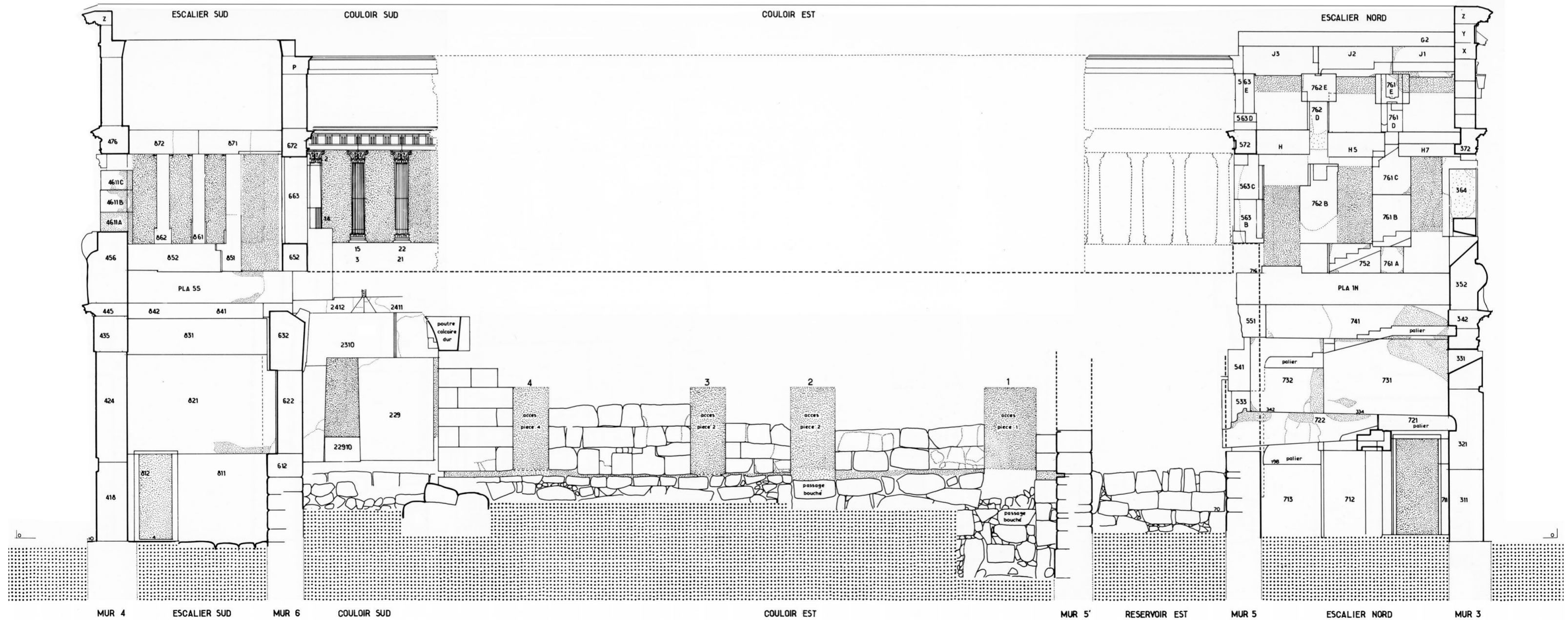

ÉTAT B

13. Murs 8, 1' et 7, face est: escaliers, couloirs sud et est et réservoir est (états A et B).

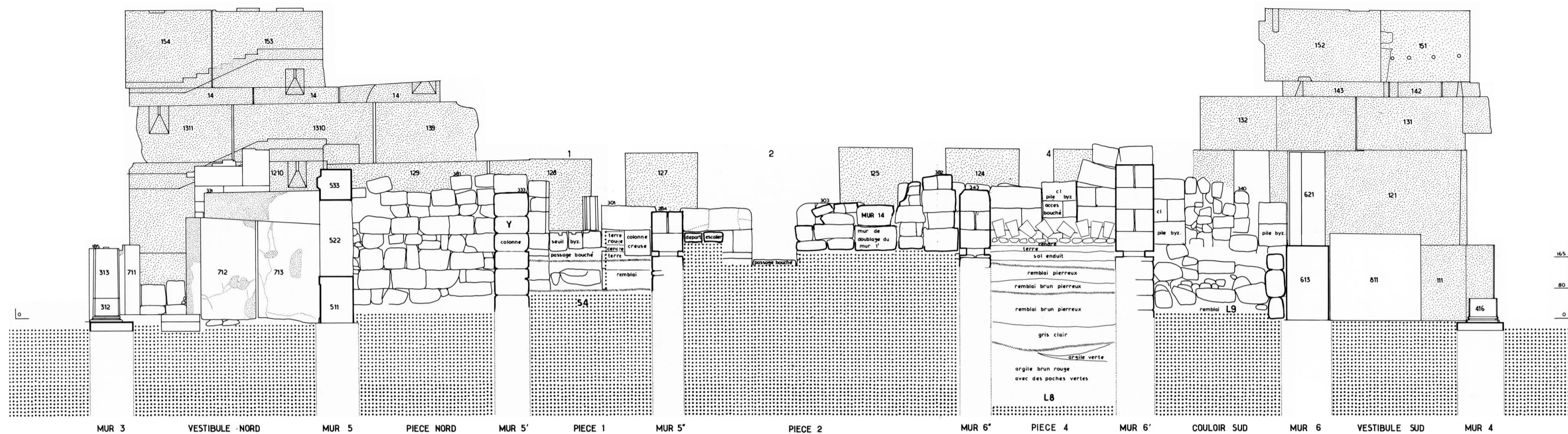

ÉTAT A

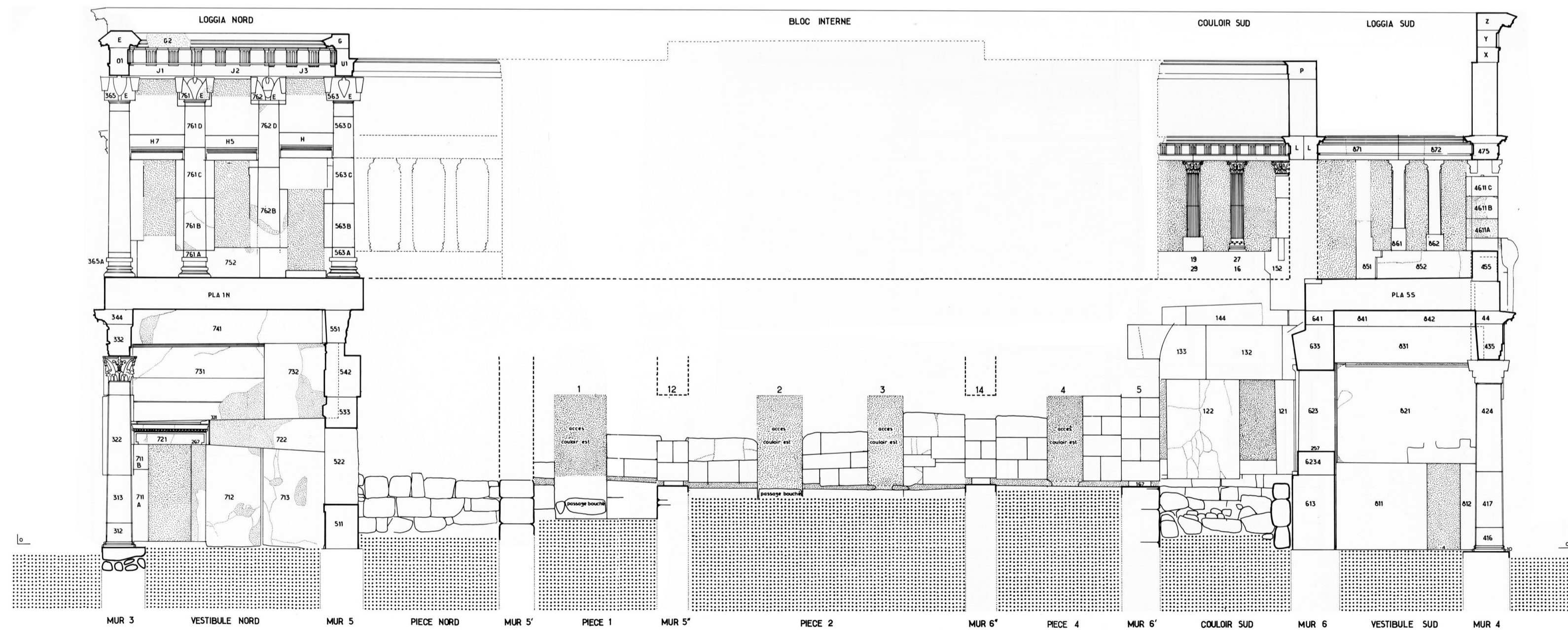

ÉTAT B

14. Murs 7, 1' et 8, face ouest: vestibules, pièces 1, 2 et 4 et couloir sud (états A et B).

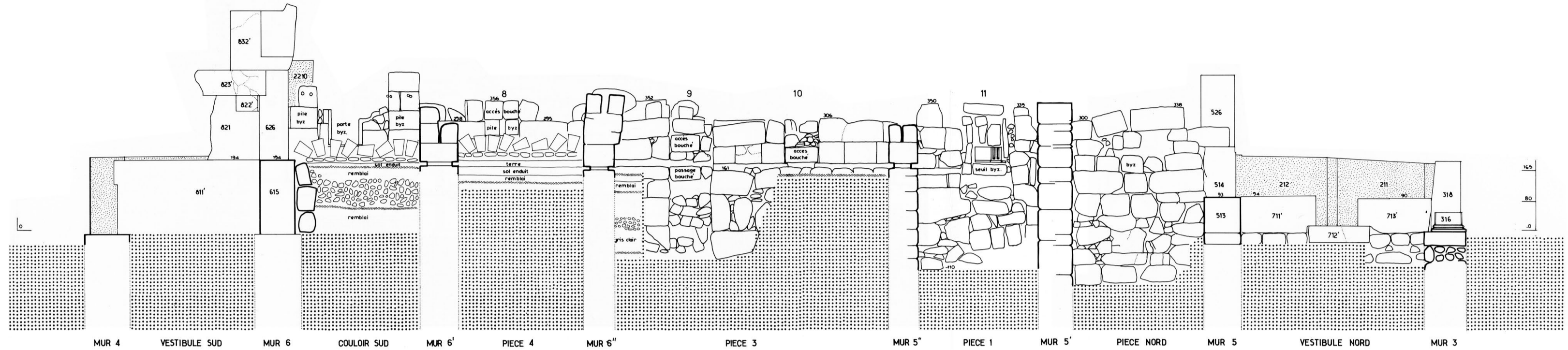

ÉTAT A

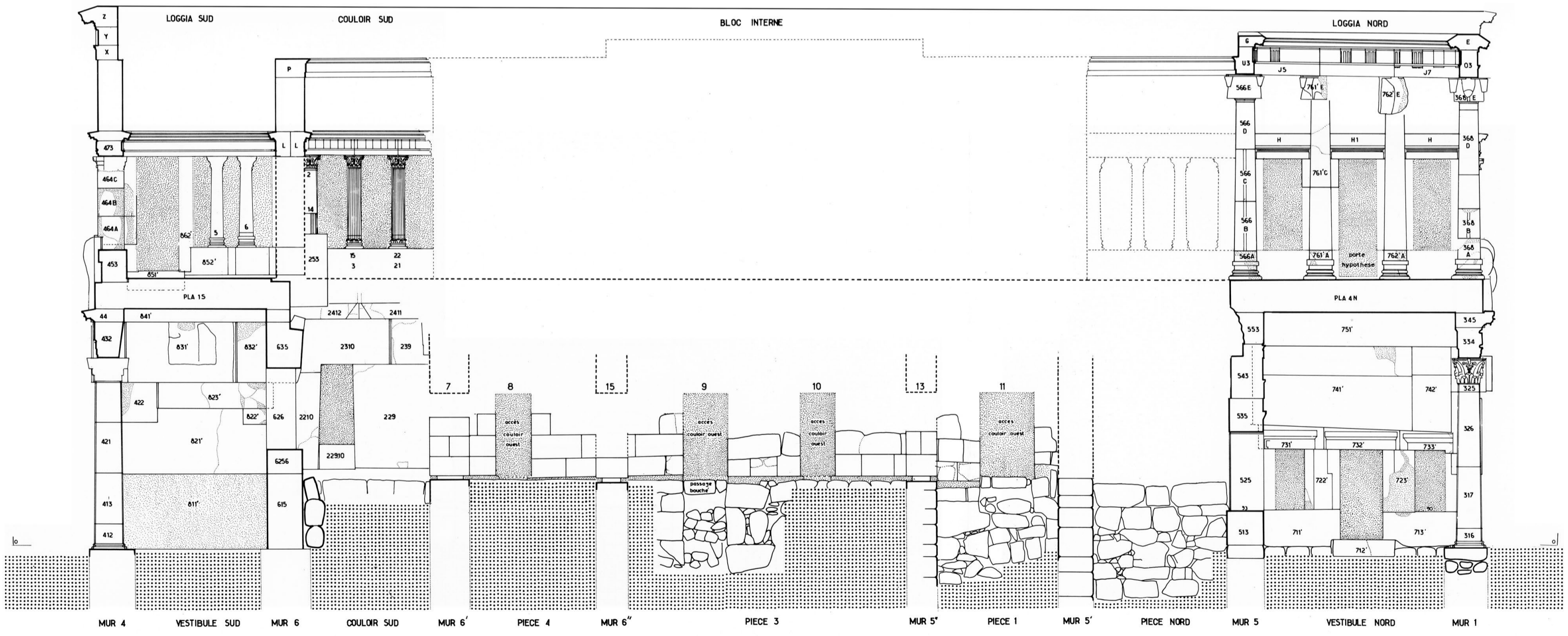

ÉTAT B

15. Murs 8', 2' et 7', face est: vestibules, pièces 1, 3 et 4 et couloir sud (états A et B).

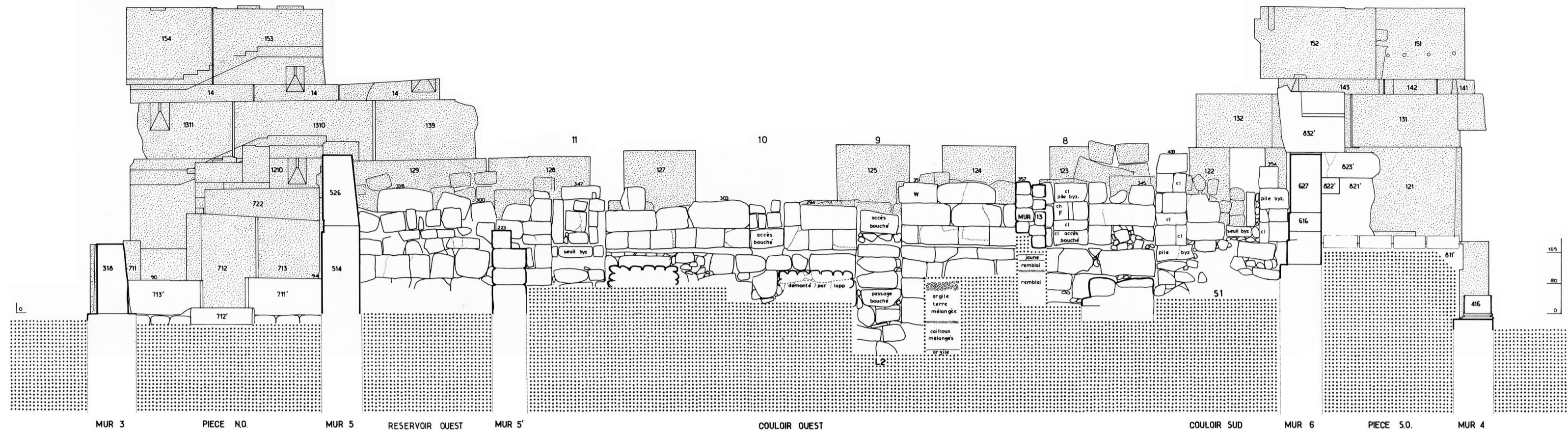

ÉTAT A

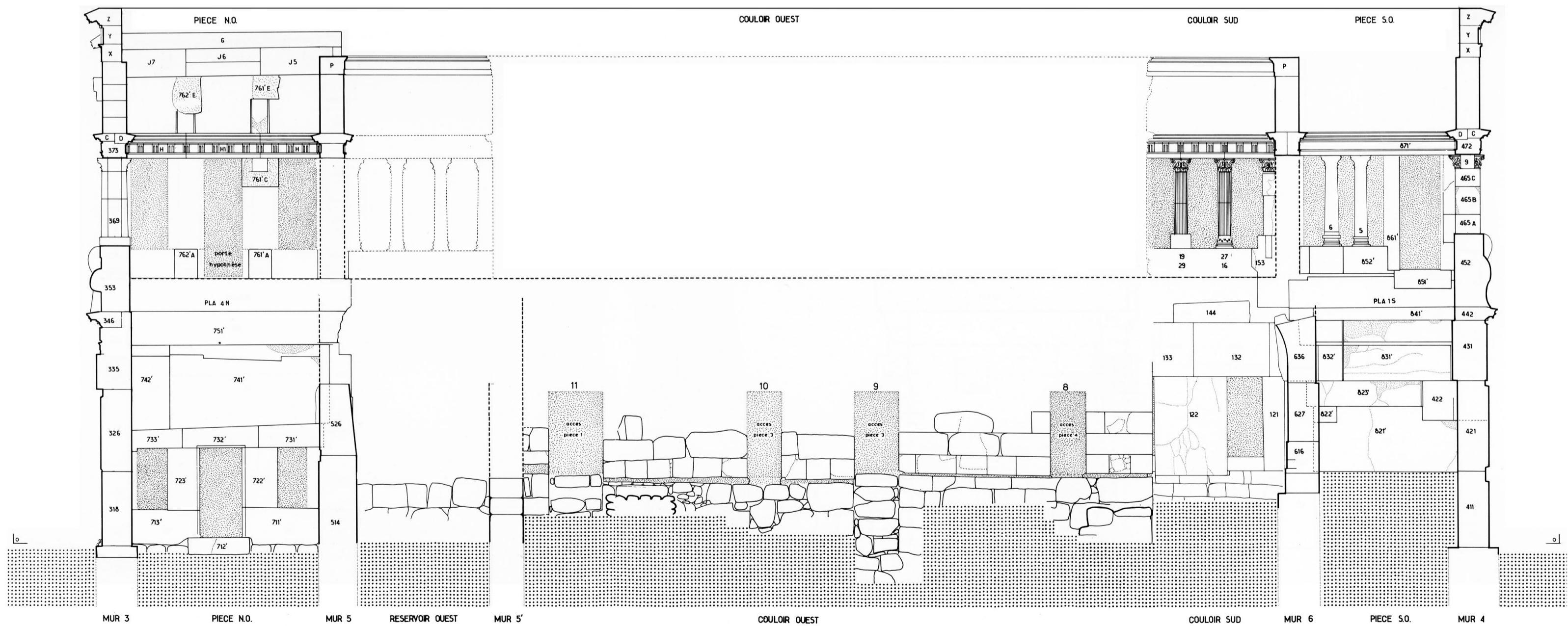

ÉTAT B

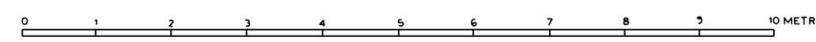

16. Murs 7', 2' et 8', face ouest: pièces nord-ouest et sud-ouest, réservoir ouest et couloirs ouest et sud (états A et B).

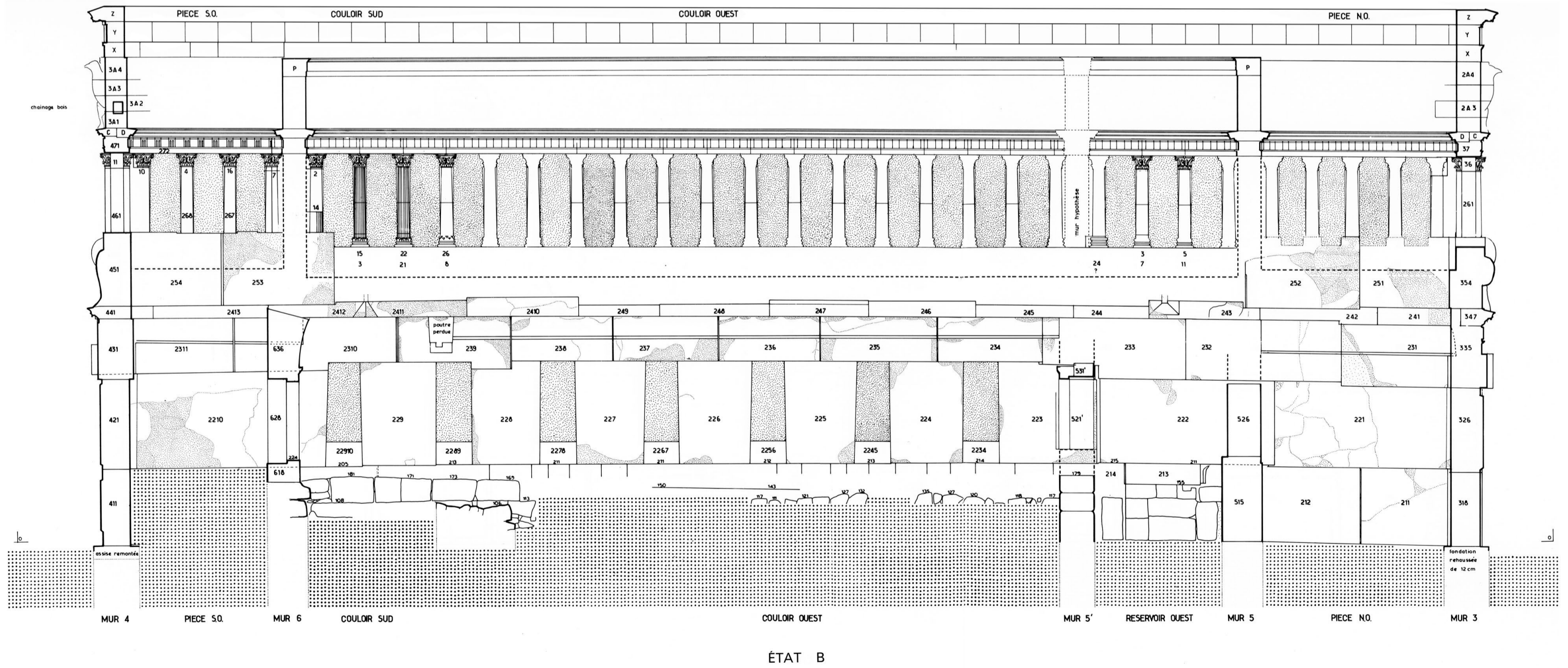
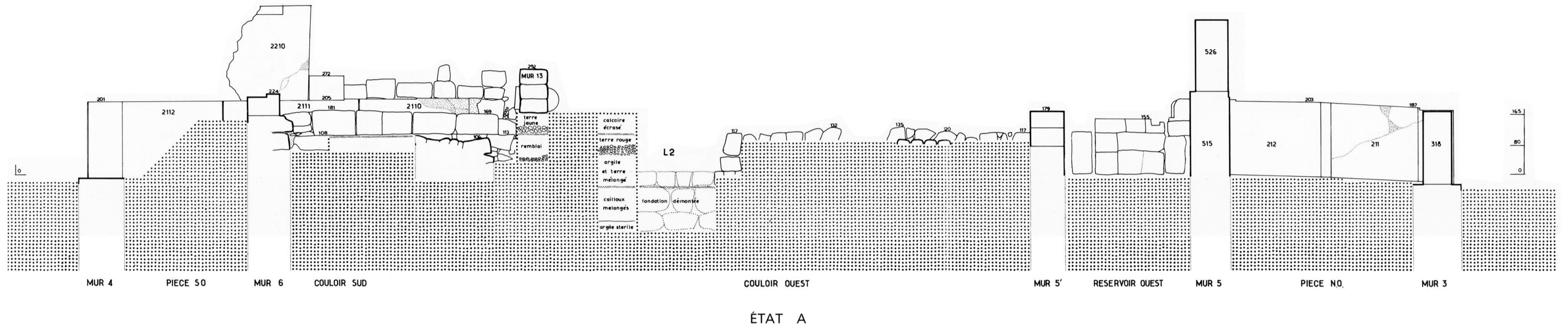

17. Mur 2, face est: pièces nord-ouest et sud-ouest, couloirs sud et ouest et réservoir ouest (états A et B).

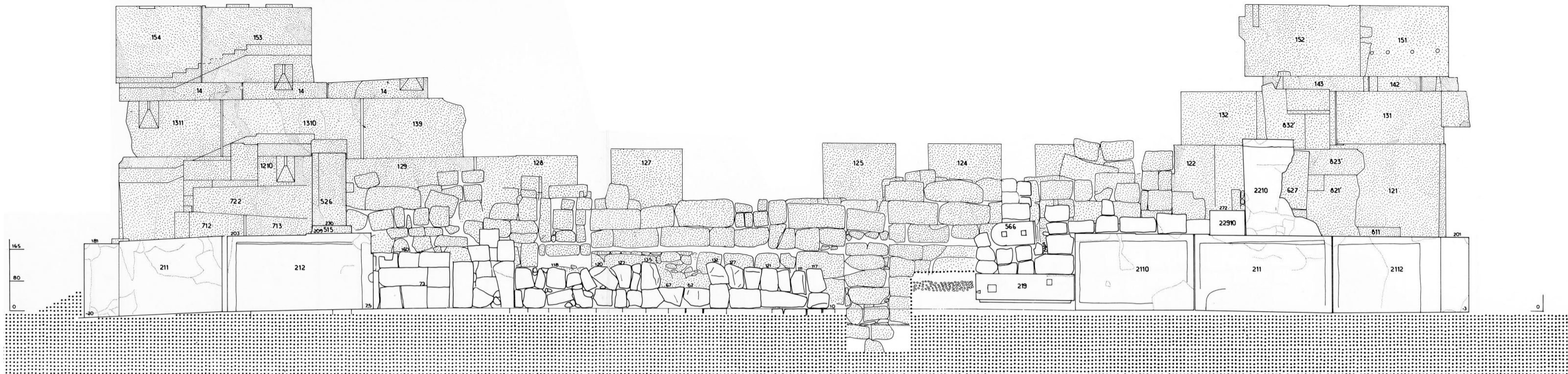

ÉTAT A

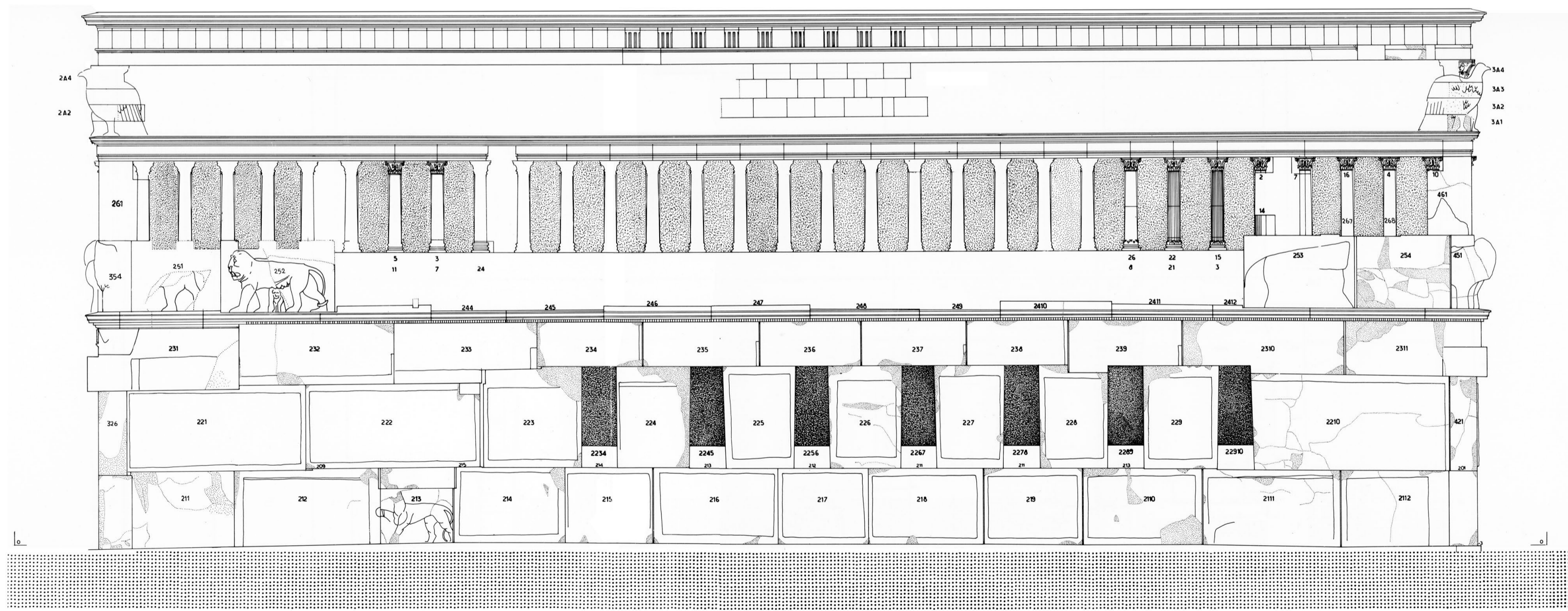

ÉTAT B

18. Mur 2, face ouest (états A et B).

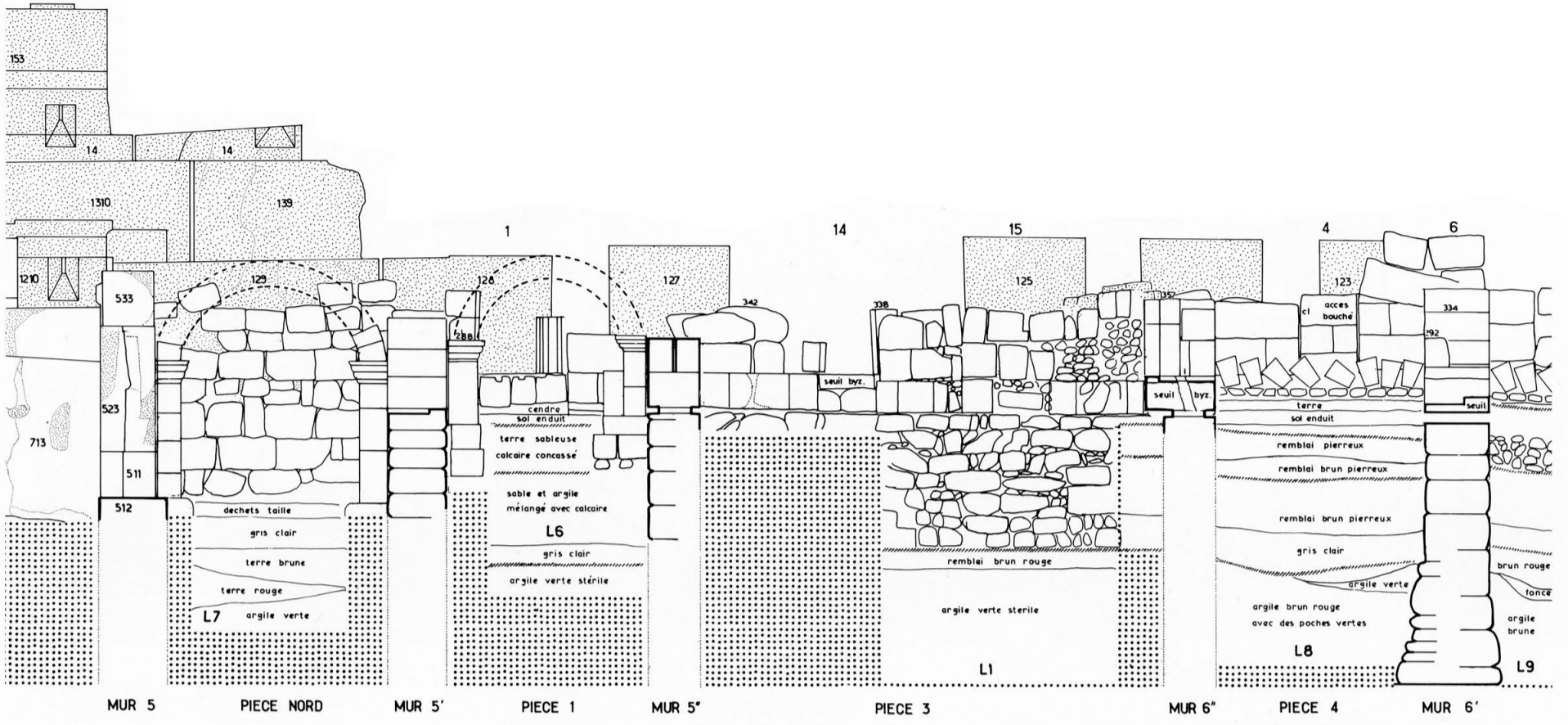

FACE OUEST

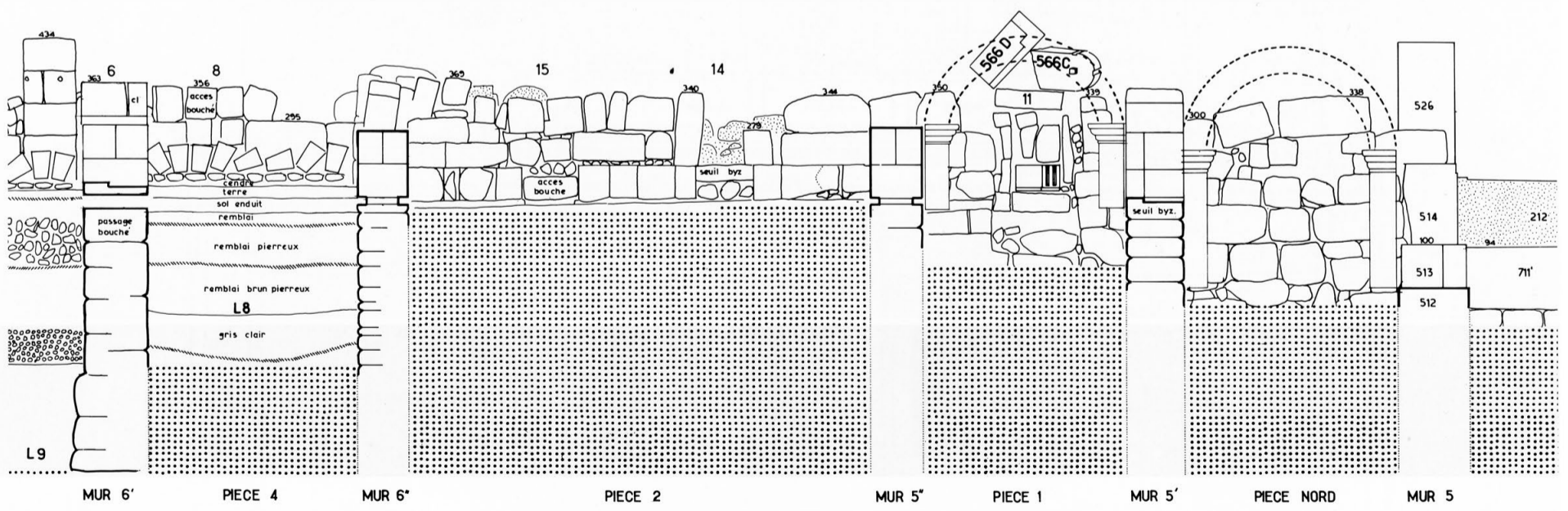

FACE EST



19. Coupe sur le bloc interne entre les murs 5 et 6' avec les faces est et ouest du mur 9 (état A).

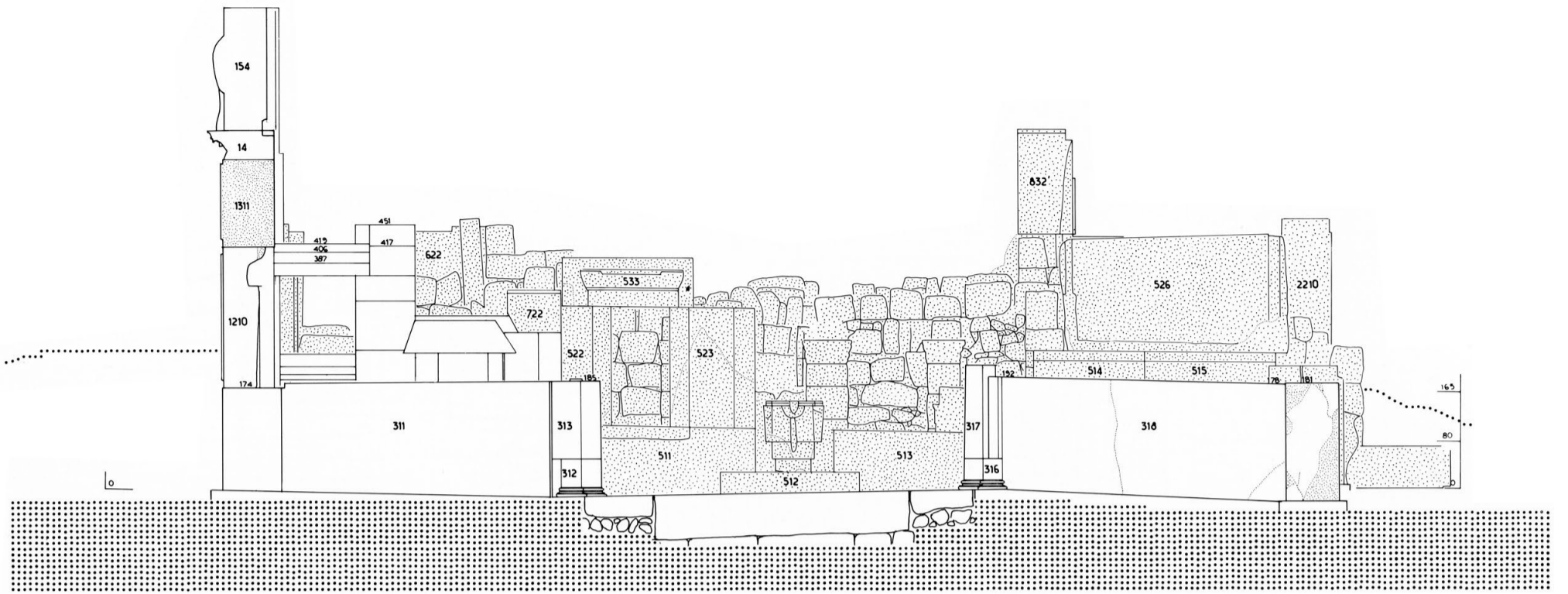

ÉTAT A

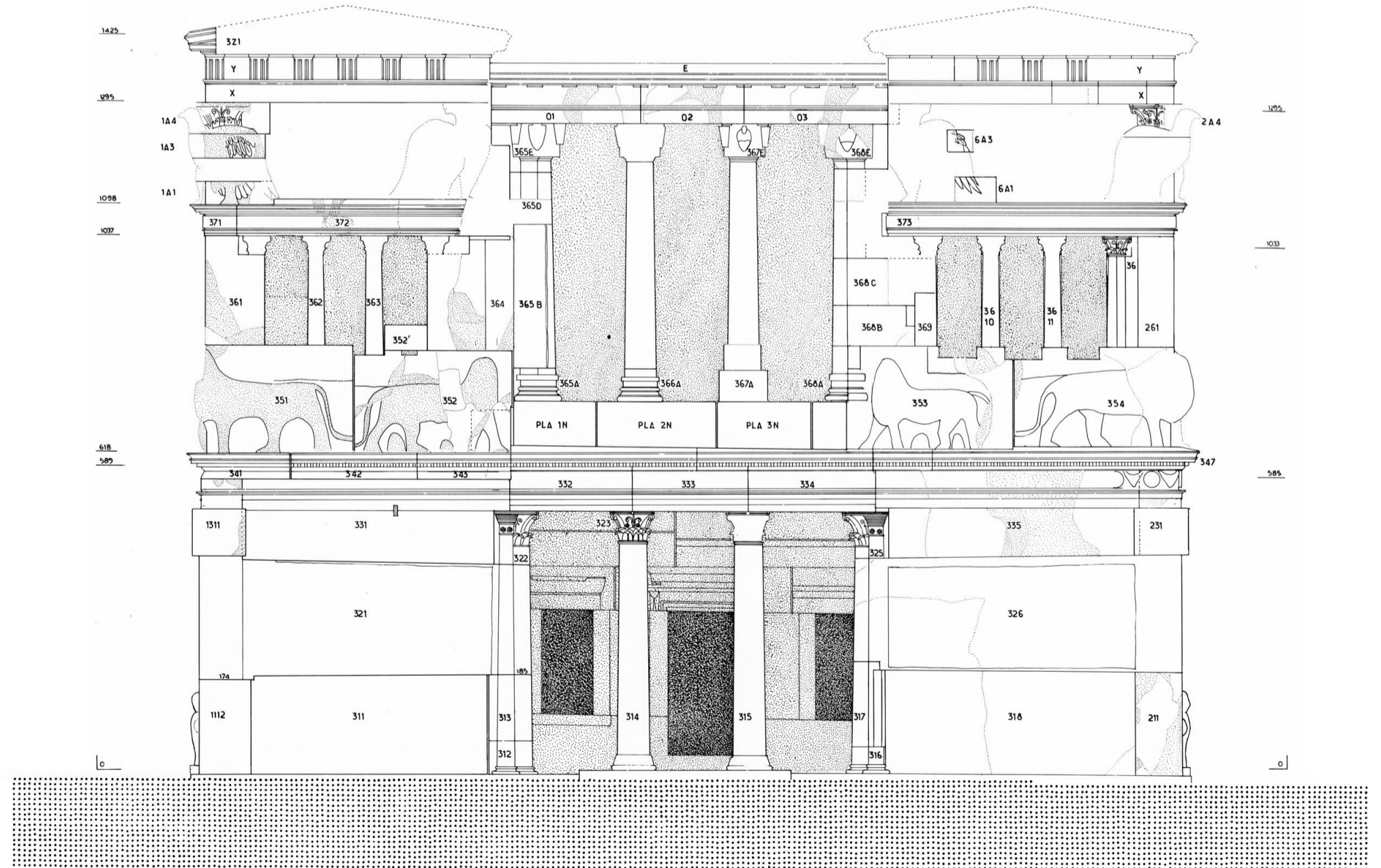

ÉTAT B



20. Mur 3, face nord (états A et B).

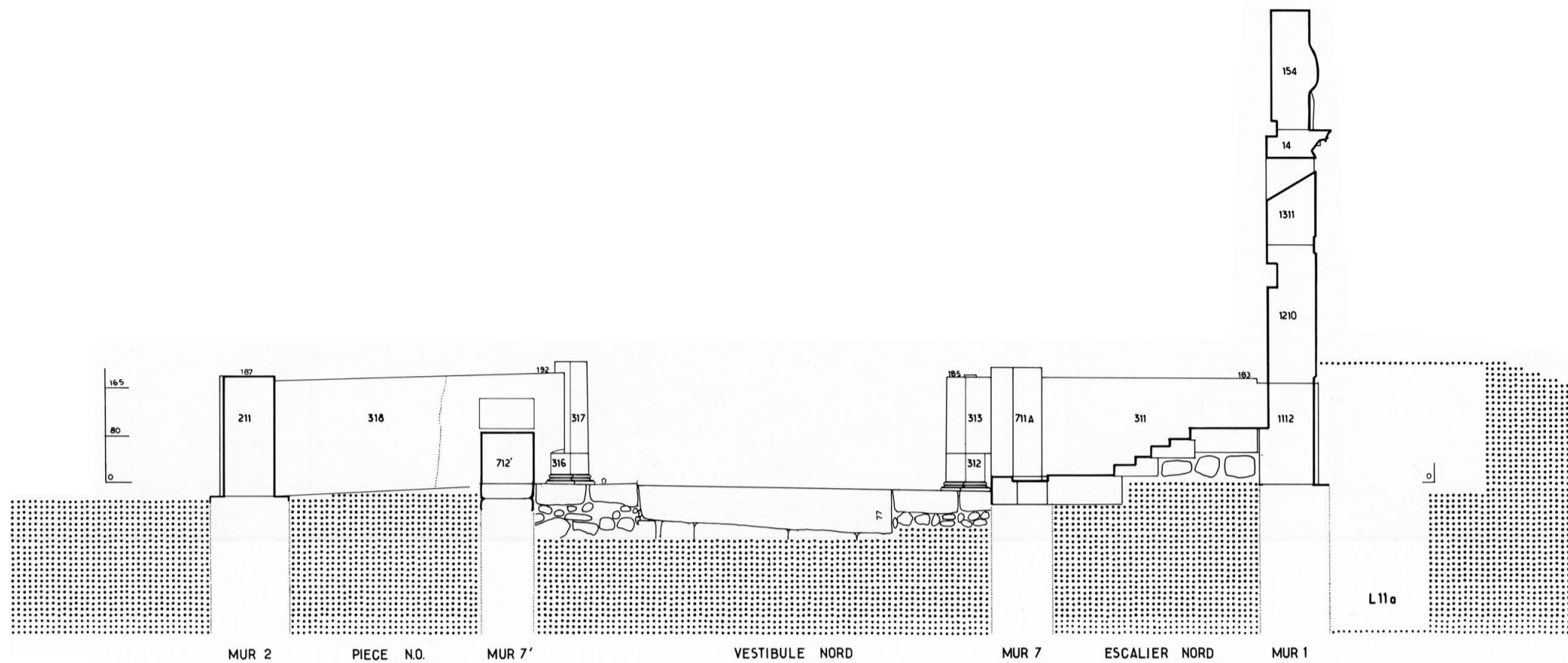

ÉTAT A

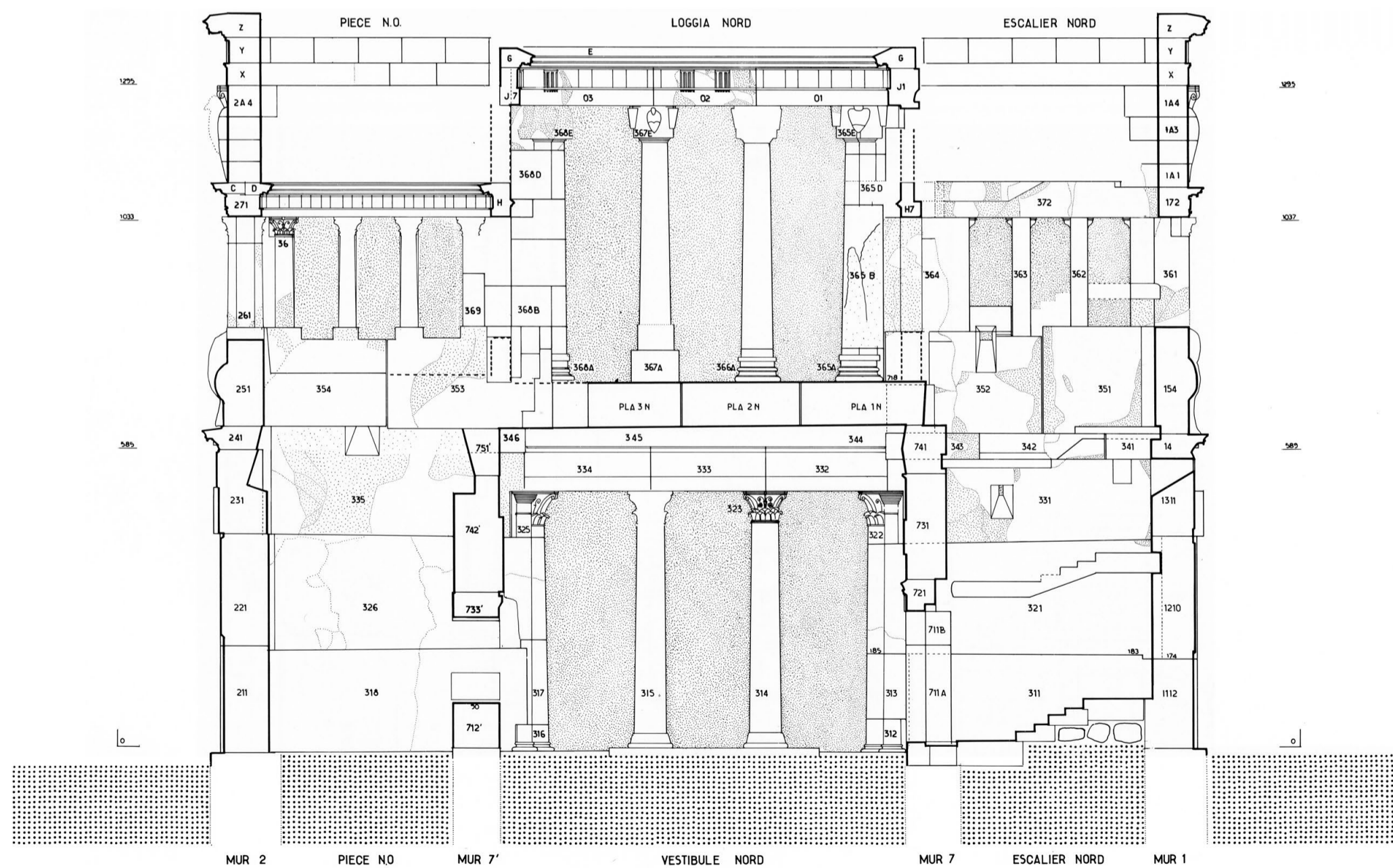

ÉTAT B

0 1 2 3 4 5 6 7 8 9 10 METRES

21. Mur 3, face sud: pièce d'angle, vestibule, cage d'escalier (états A et B).

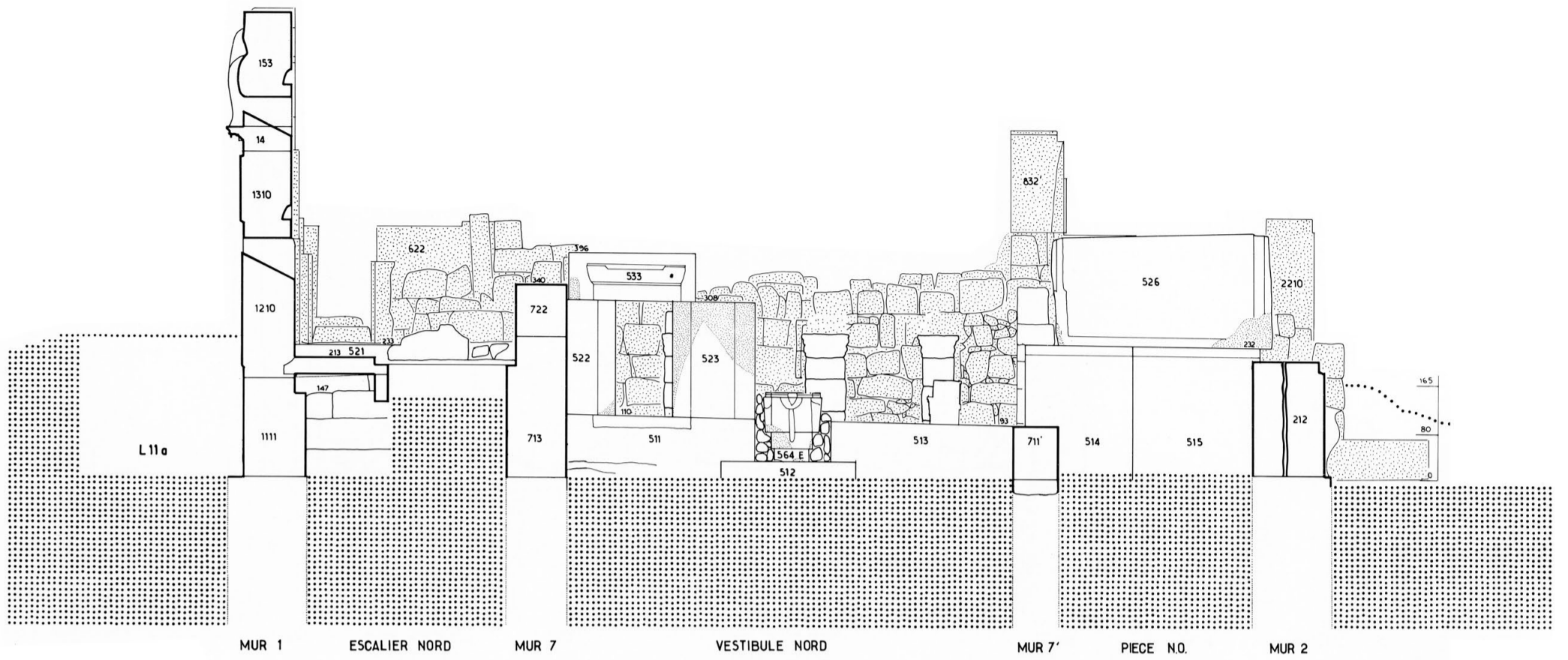

ÉTAT A

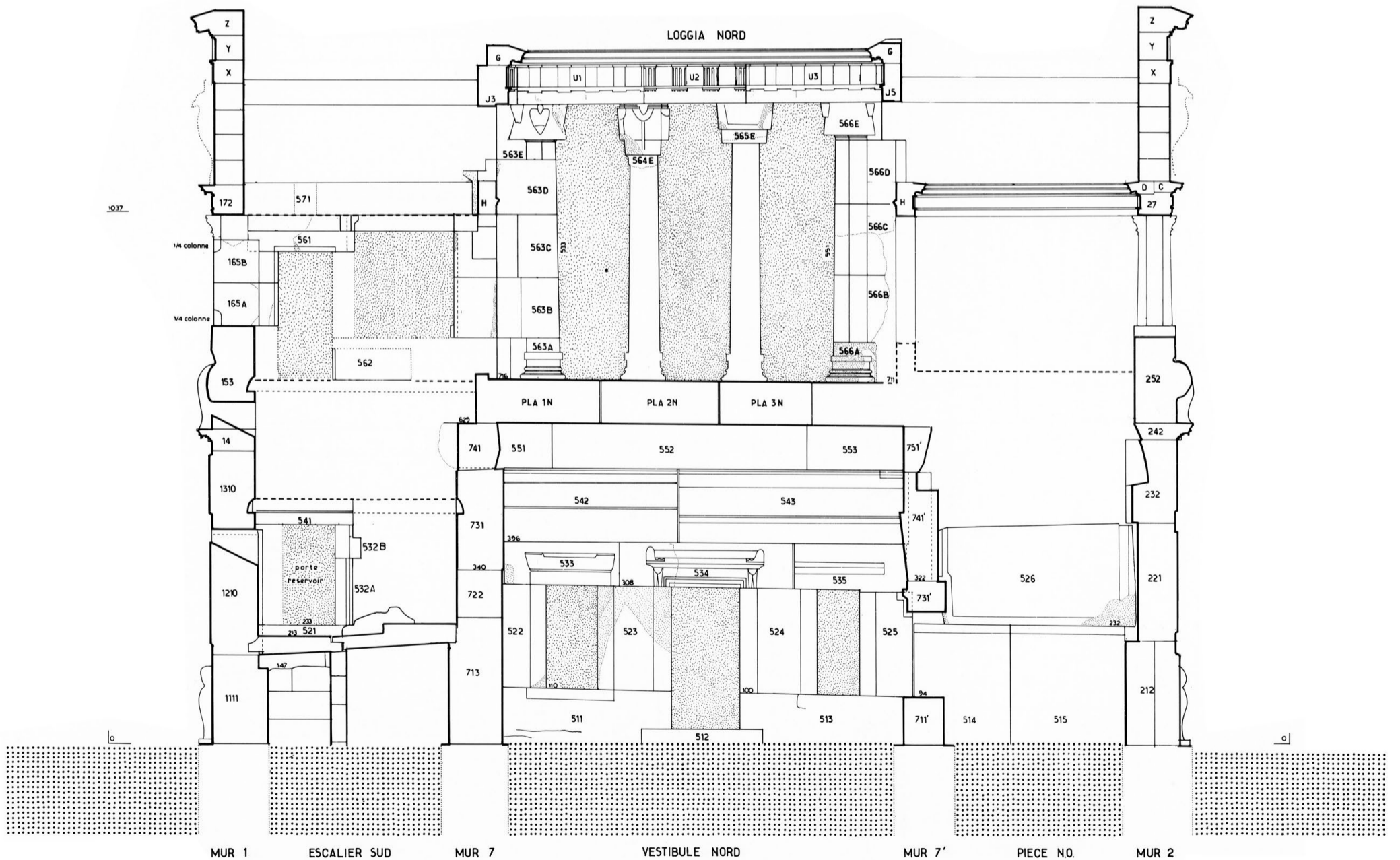

ÉTAT B

0 1 2 3 4 5 6 7 8 9 10 METRES

22. Mur 5, face nord: cage d'escalier, vestibule, pièce d'angle (états A et B).

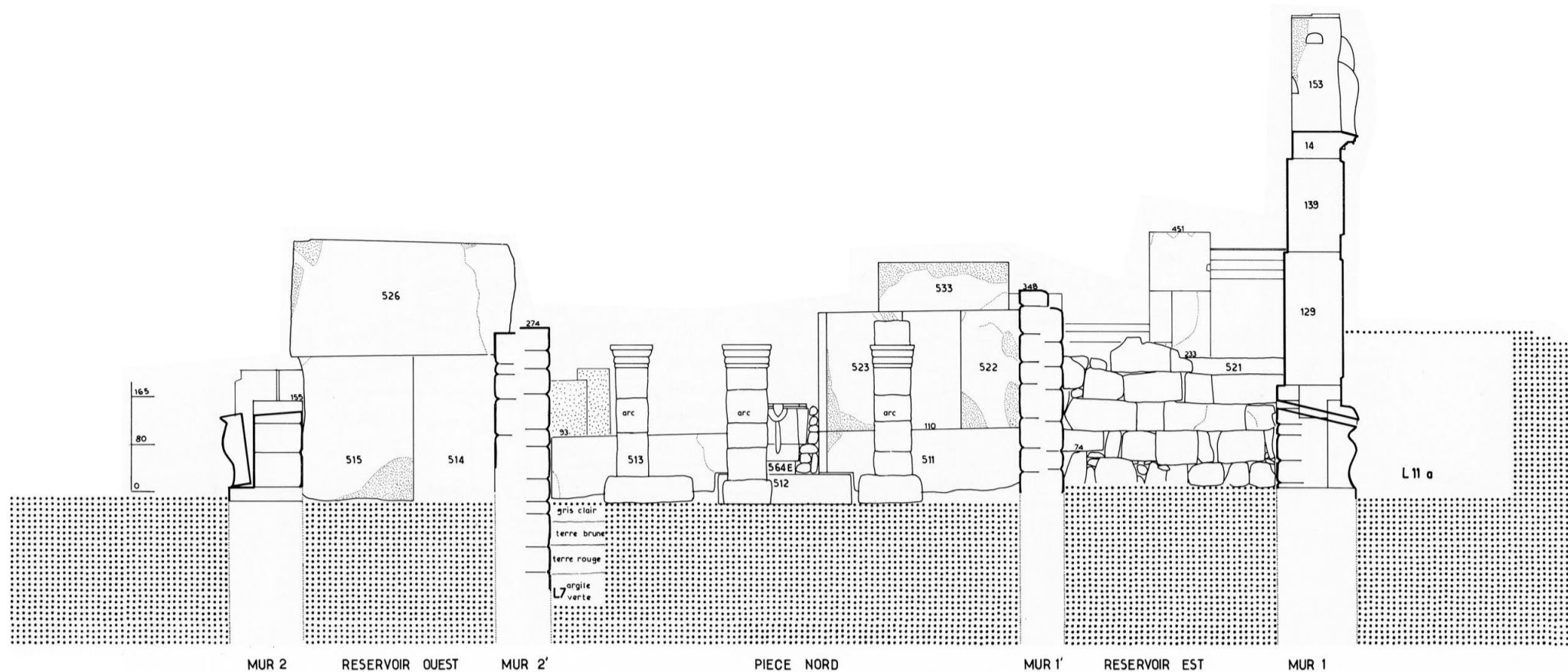

ÉTAT A

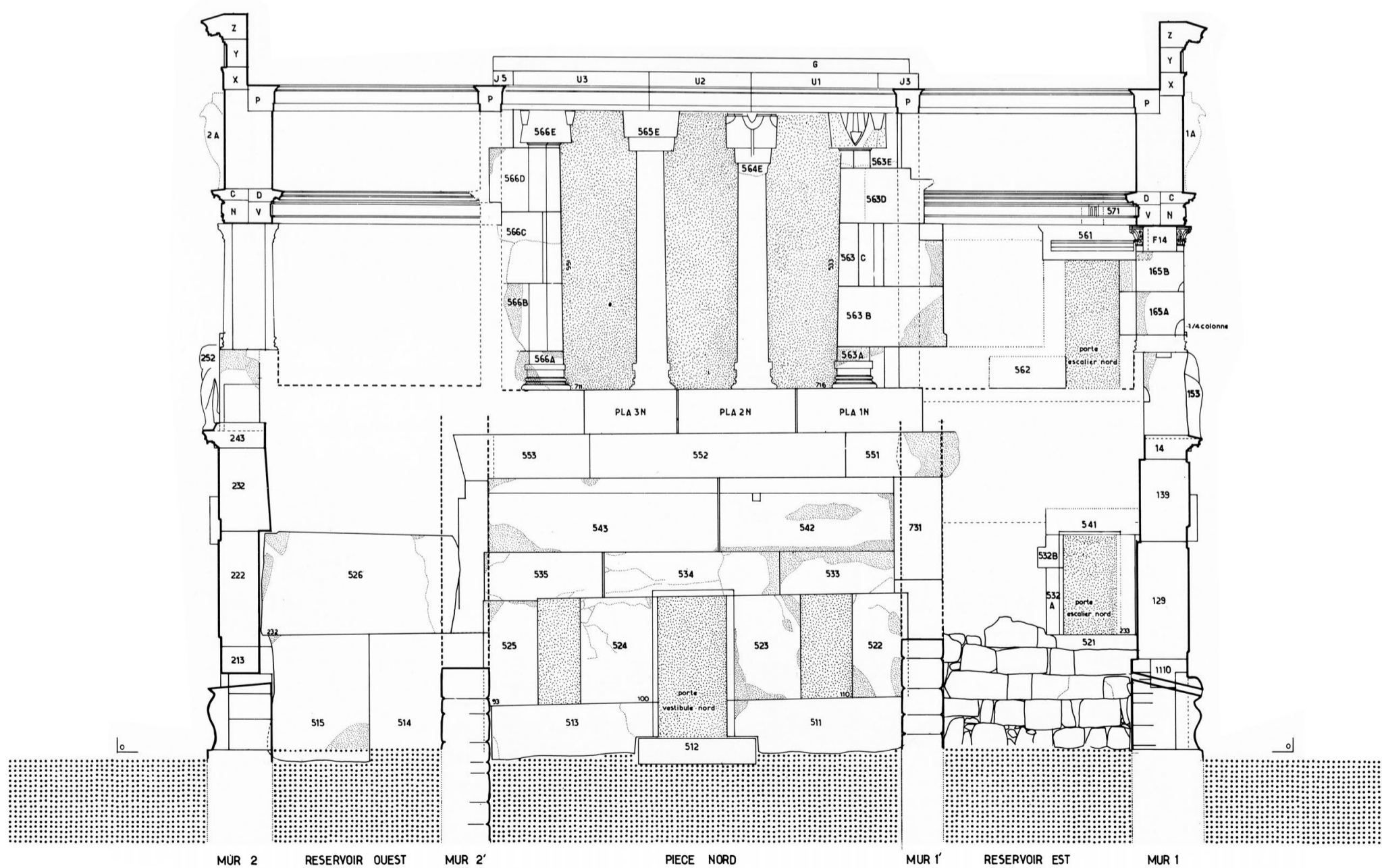

ÉTAT B

23. Mur 5, face sud: vestibule interne et réservoirs (états A et B).

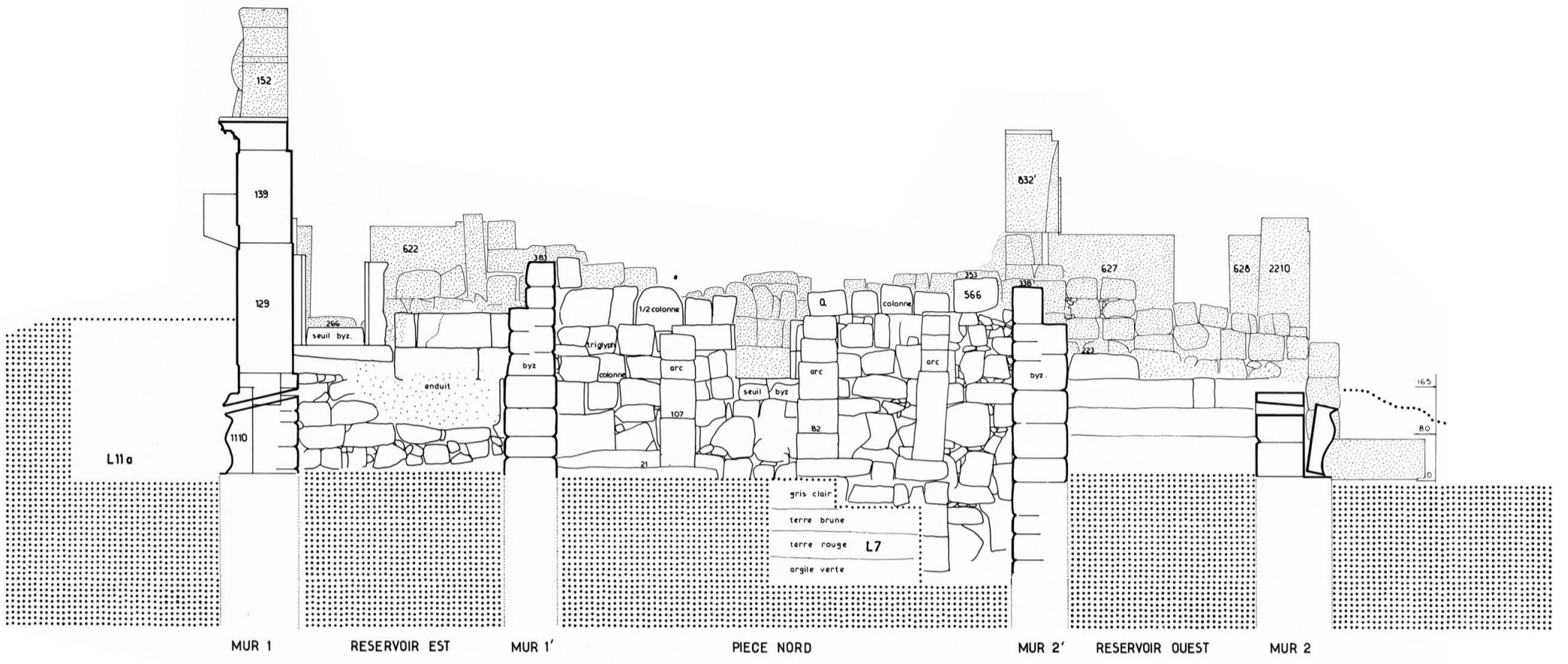

ÉTAT A

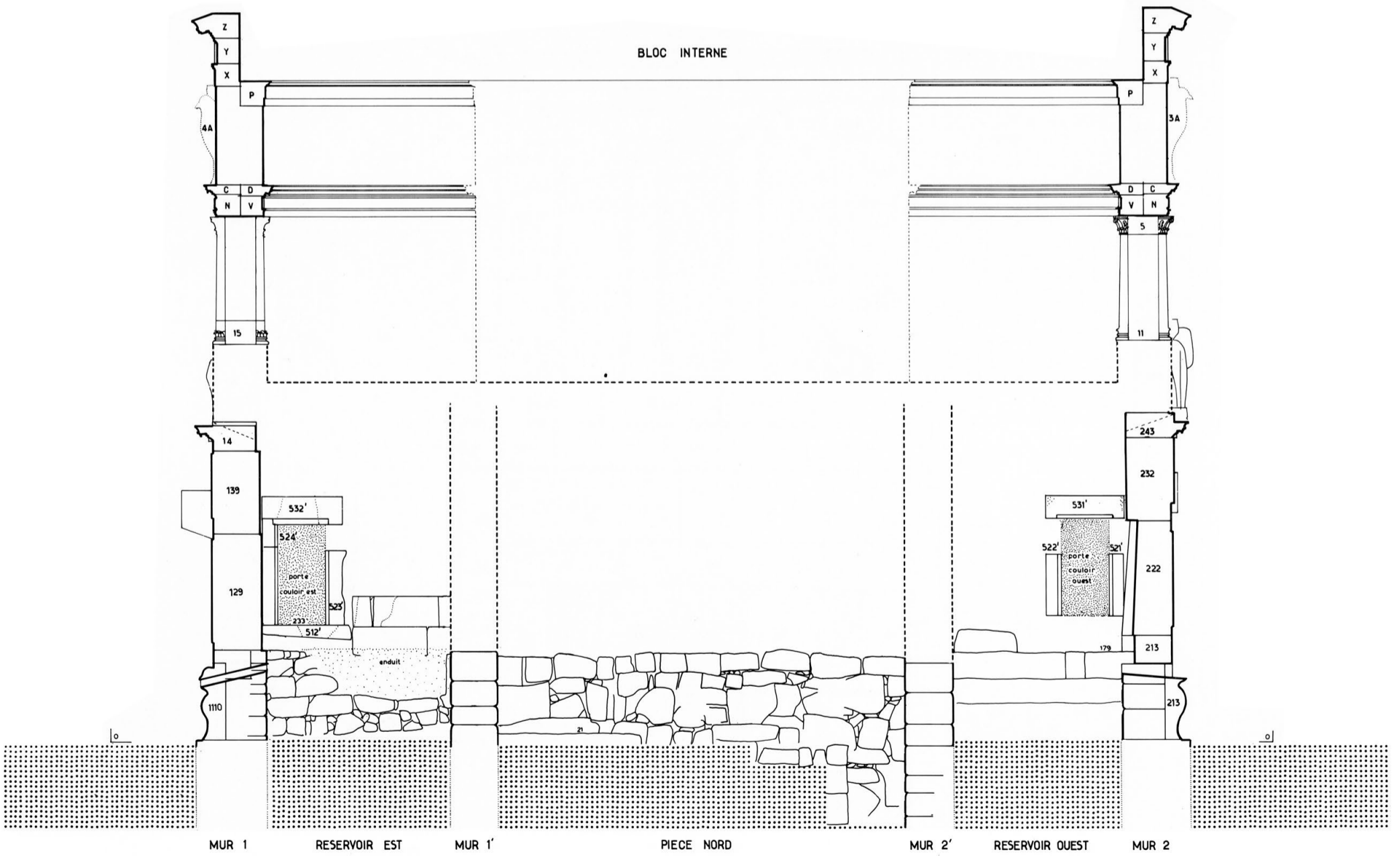

ÉTAT B

0 1 2 3 4 5 6 7 8 9 10 METRES

24. Mur 5', face nord: vestibule interne et réservoirs (états A et B).

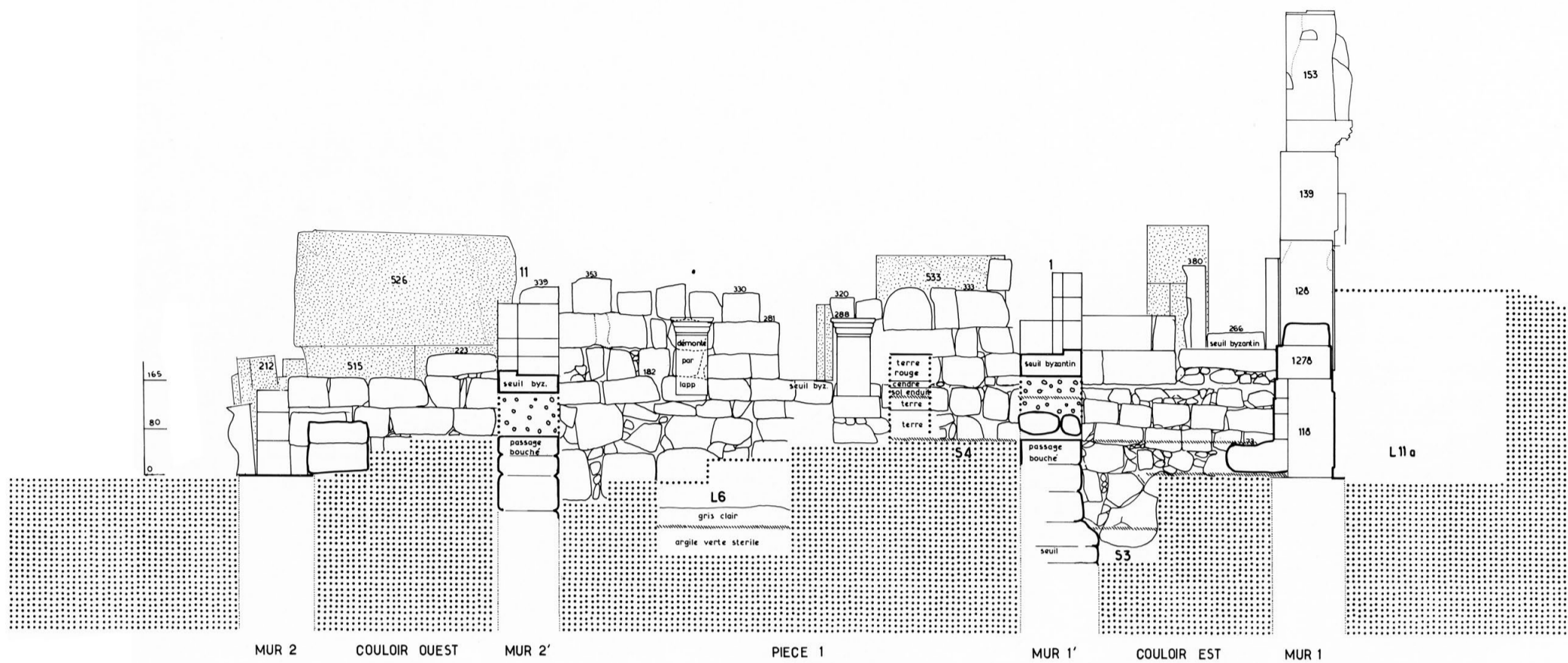

ÉTAT A

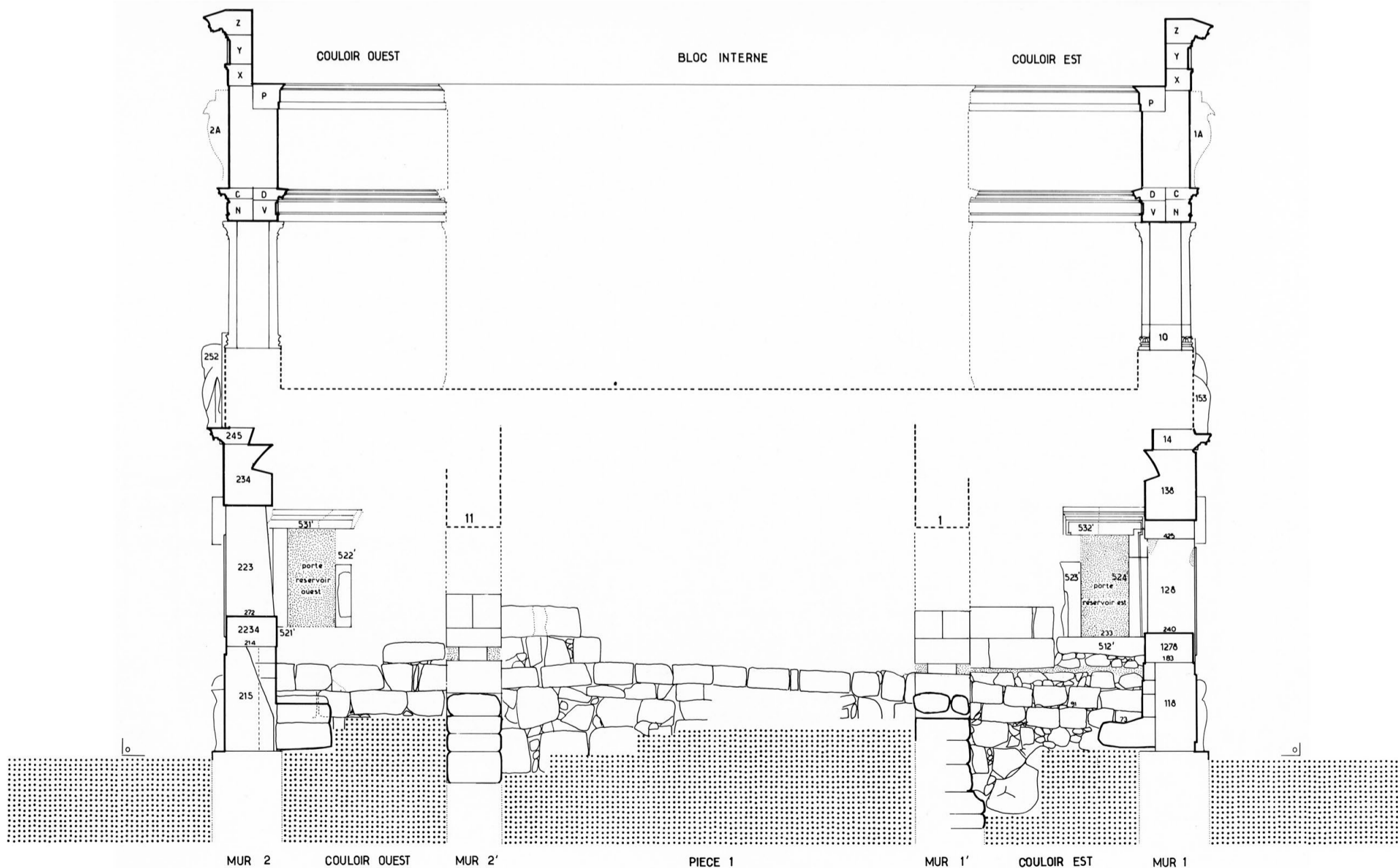

ÉTAT B



25. Mur 5', face sud: pièce 1 et couloirs ouest et est (états A et B).

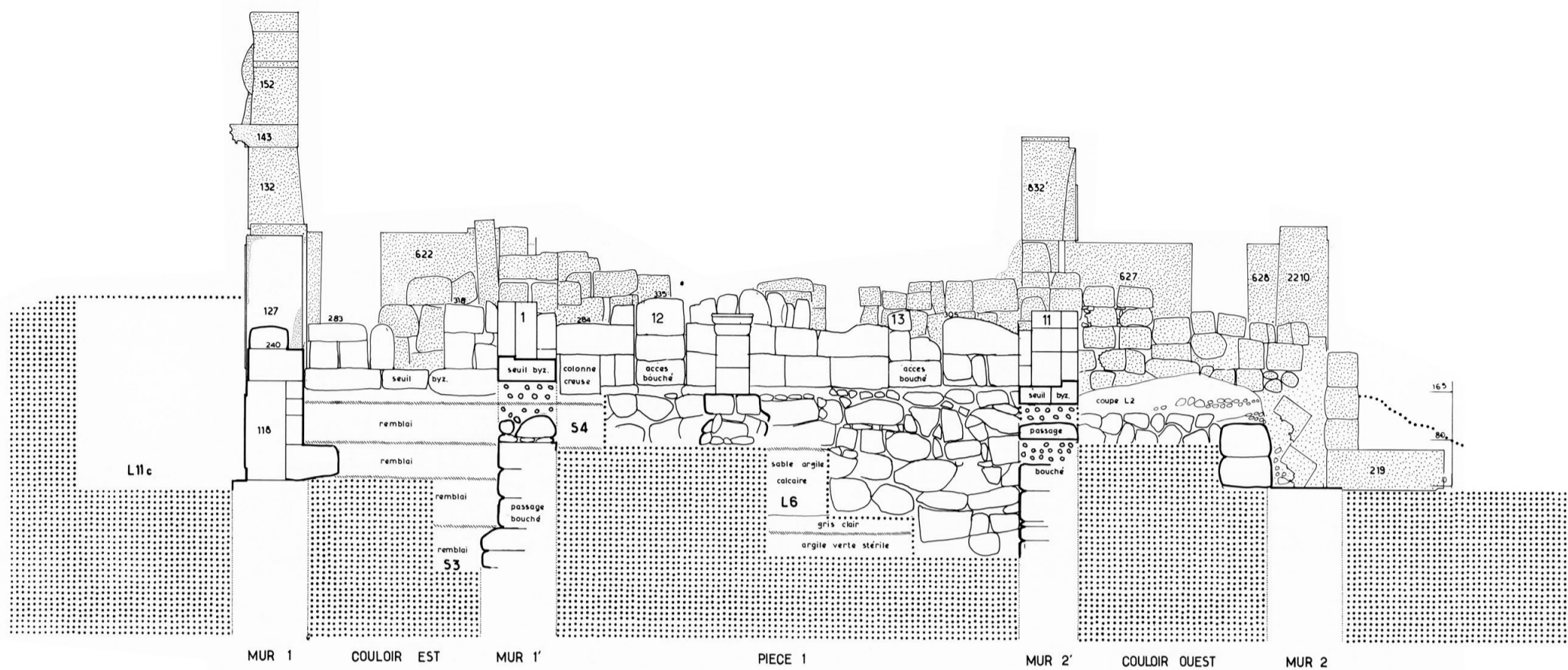

ÉTAT A

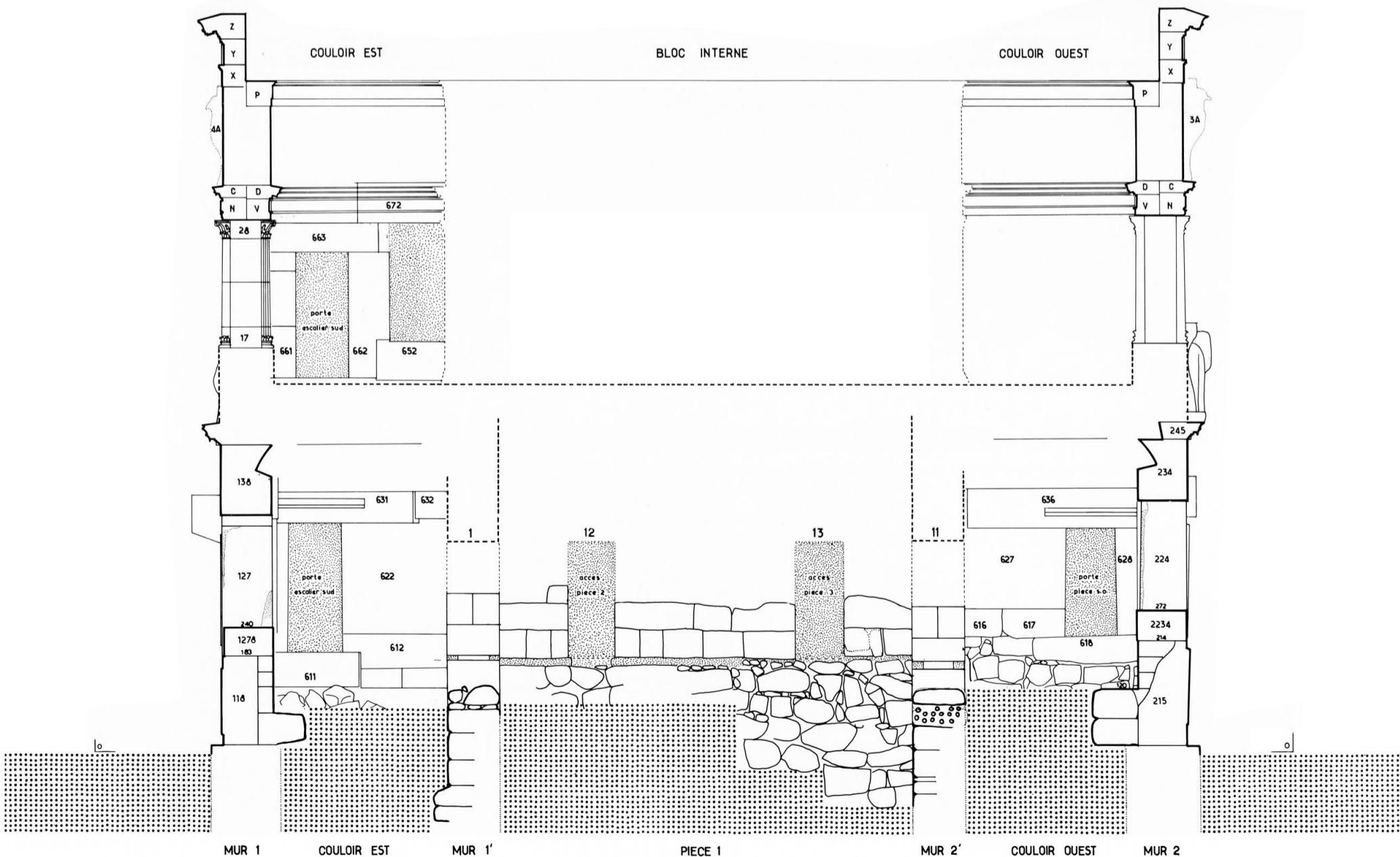

ÉTAT B

26. Mur 5'', face nord: pièce 1 et couloirs est et ouest (états A et B).

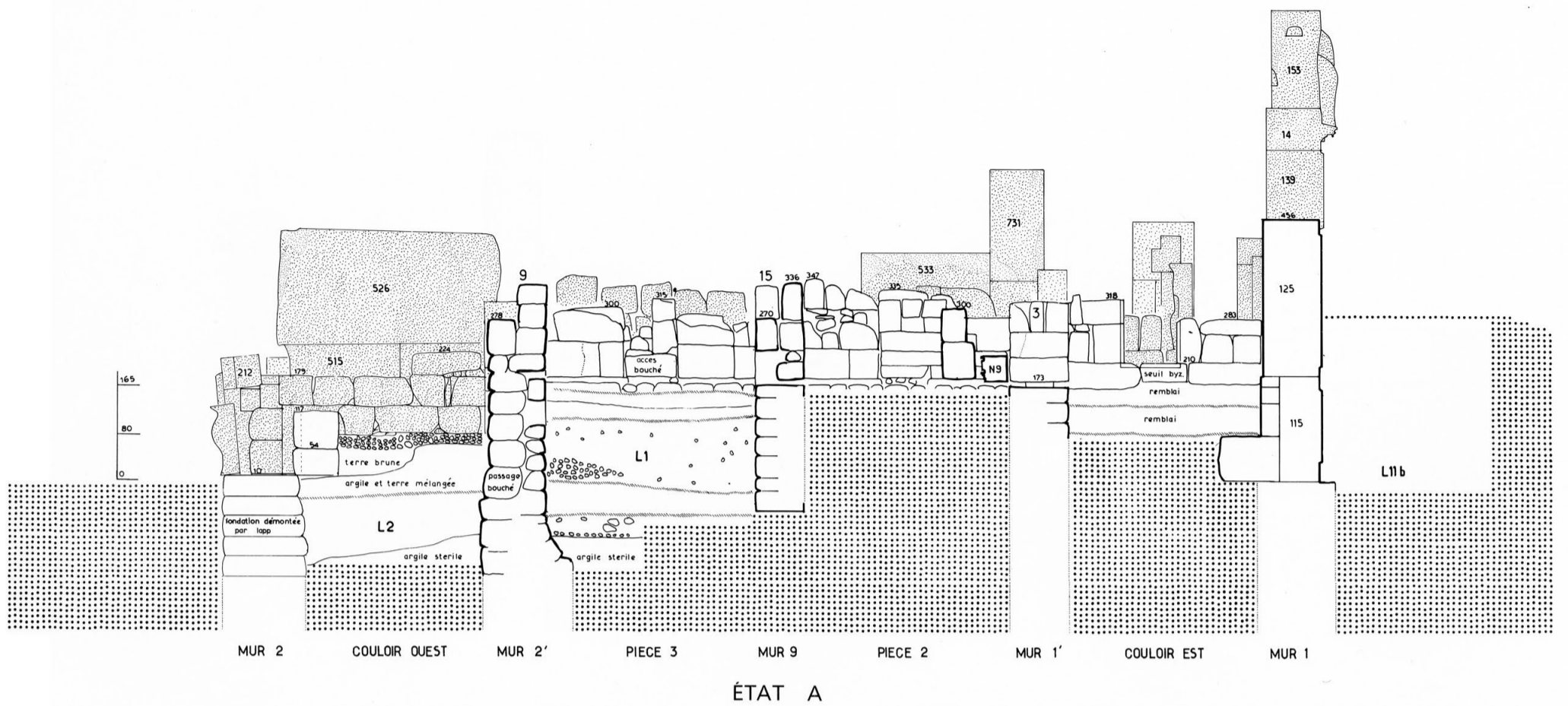

ÉTAT A

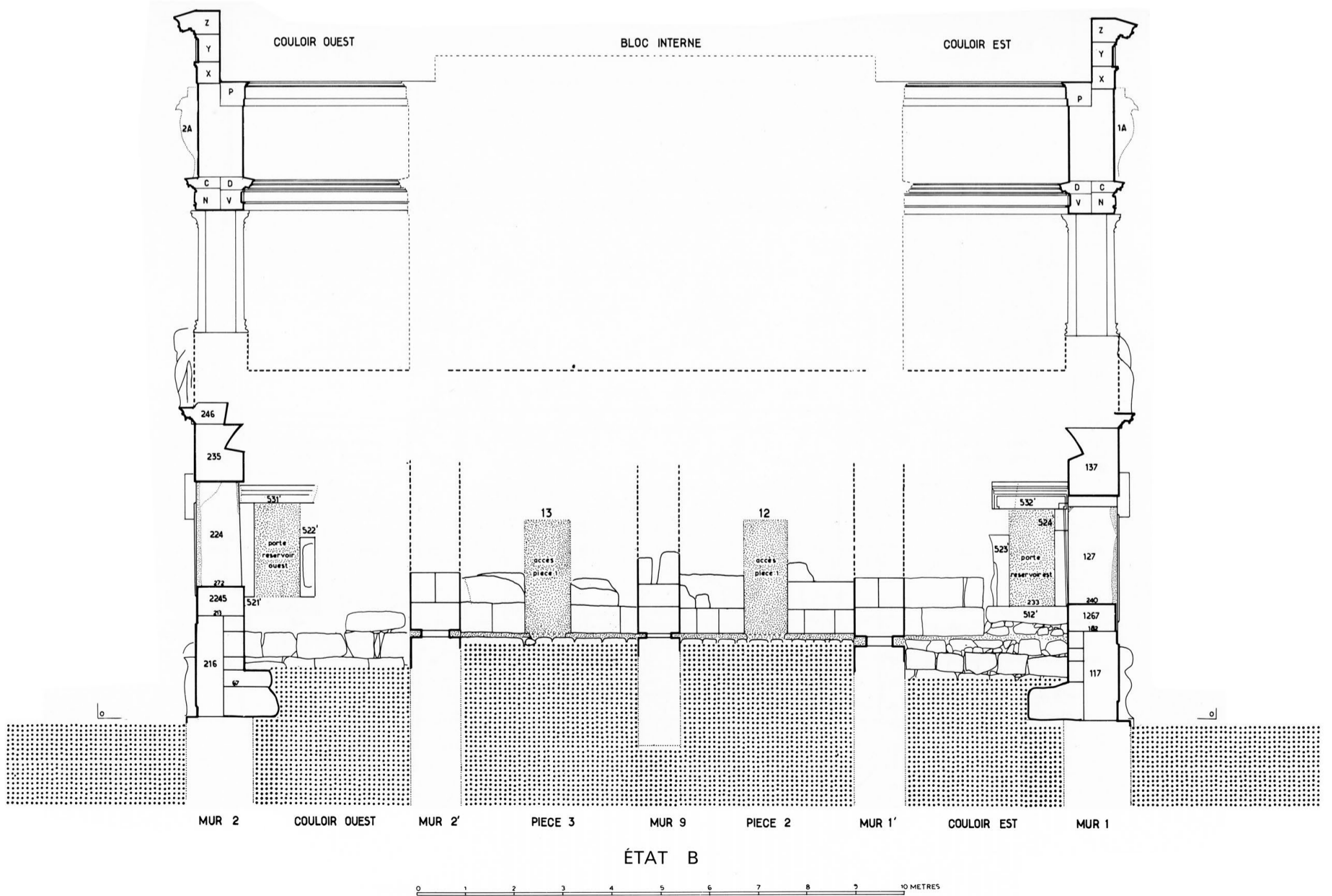

ÉTAT B

27. Mur 5'', face sud: pièces 3 et 2 et couloirs ouest et est (états A et B).

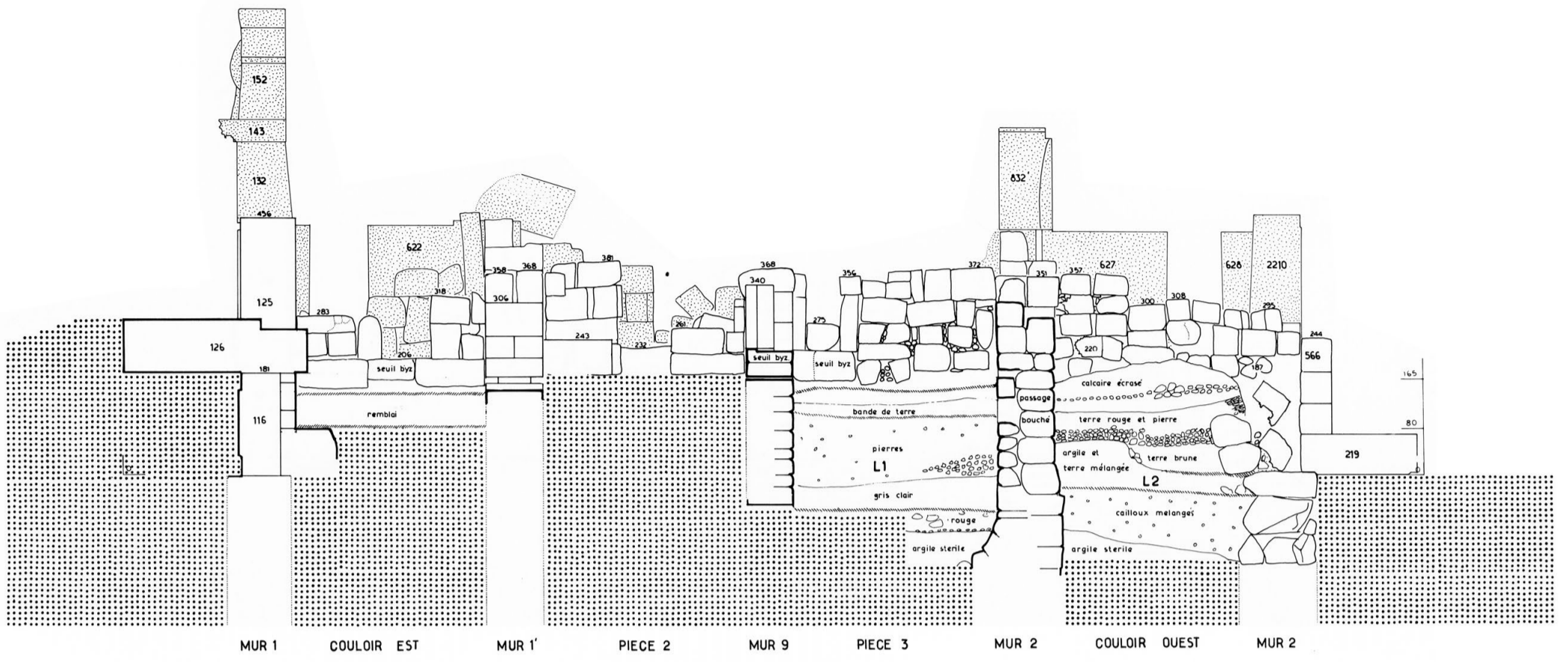

ÉTAT A

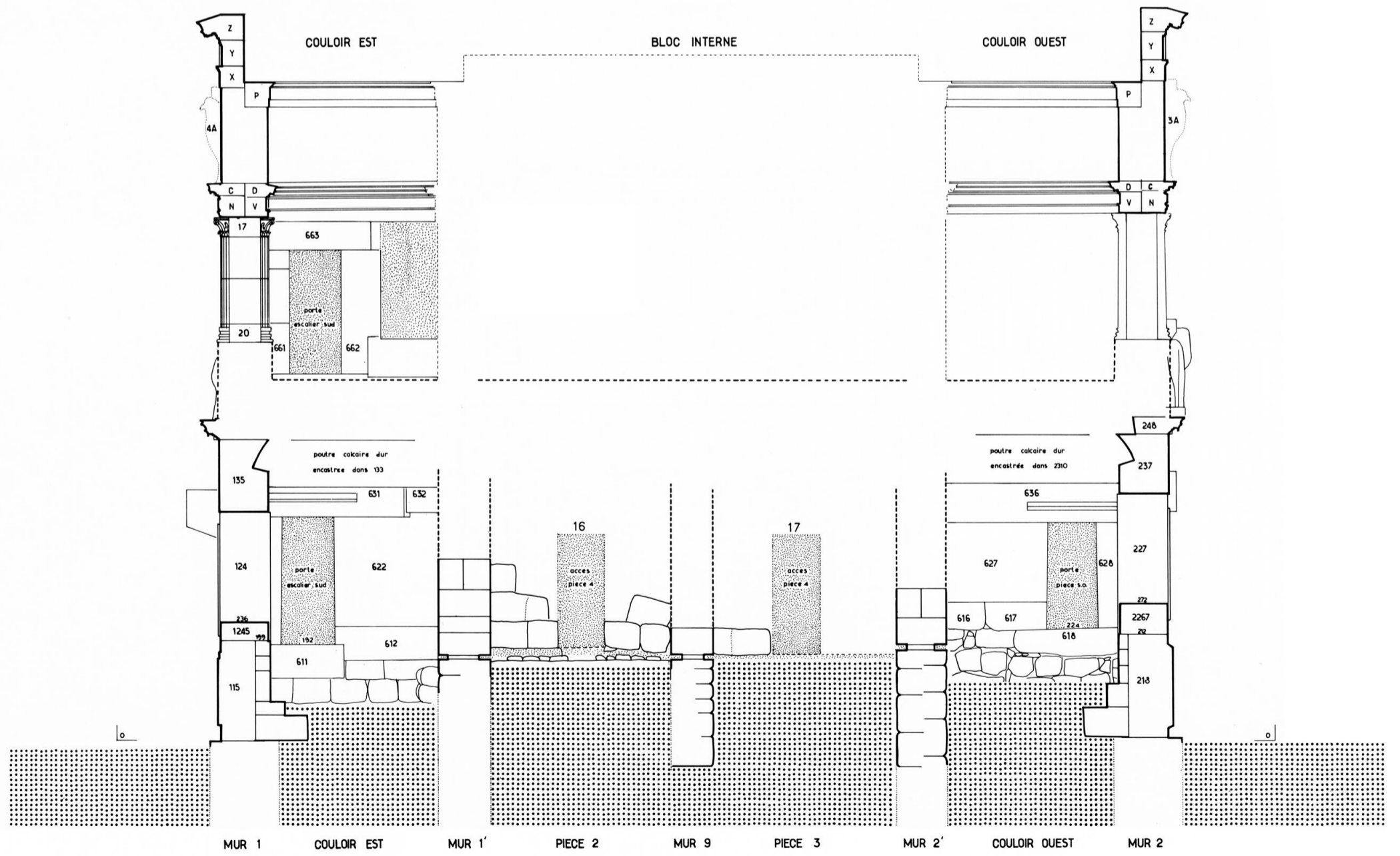

ÉTAT B

28. Mur 6'', face nord: pièces 2 et 3 et couloirs est et ouest (états A et B).



ÉTAT A

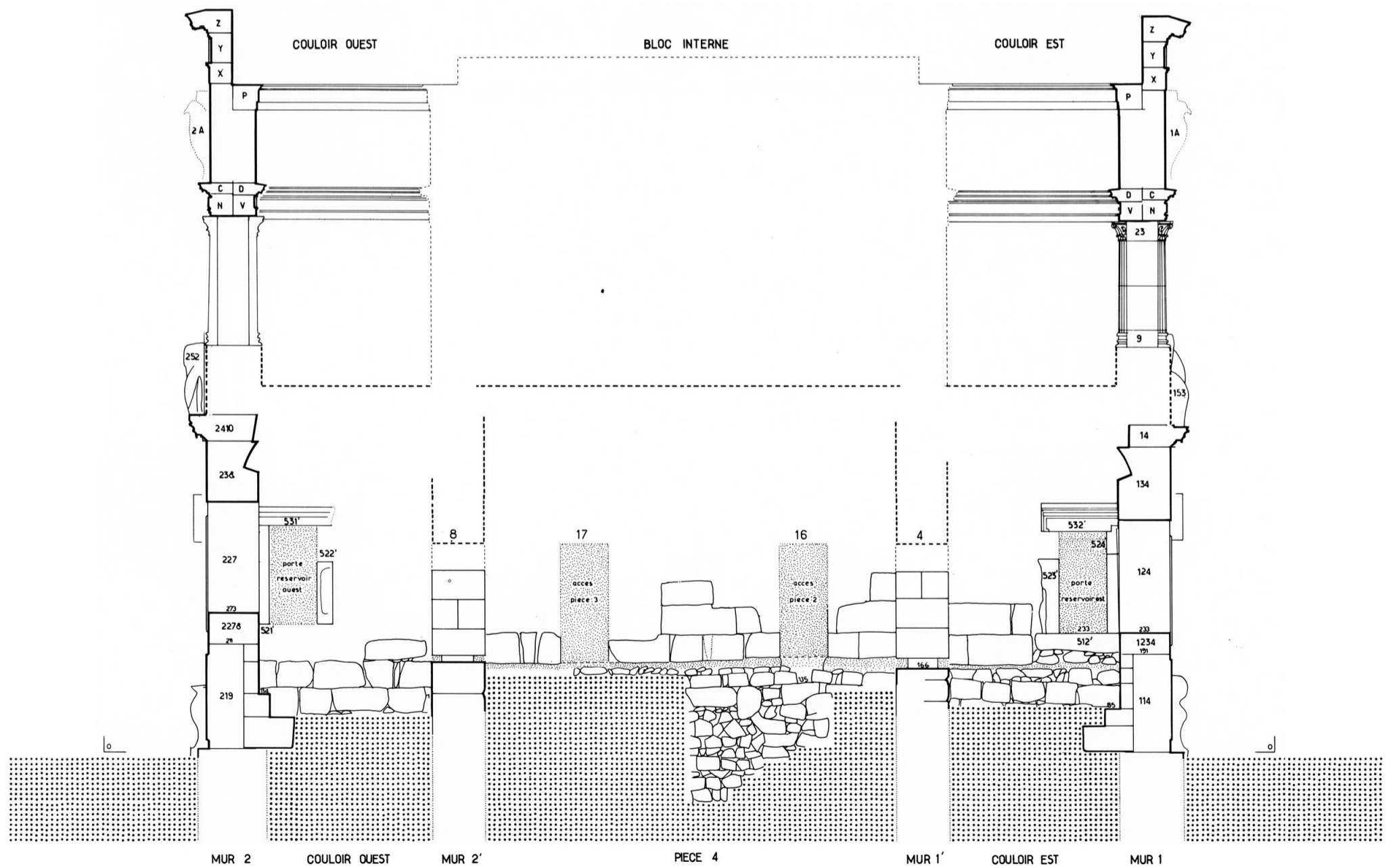

ÉTAT B

29. Mur 6'', face sud: pièce 4 et couloirs ouest et est (états A et B).

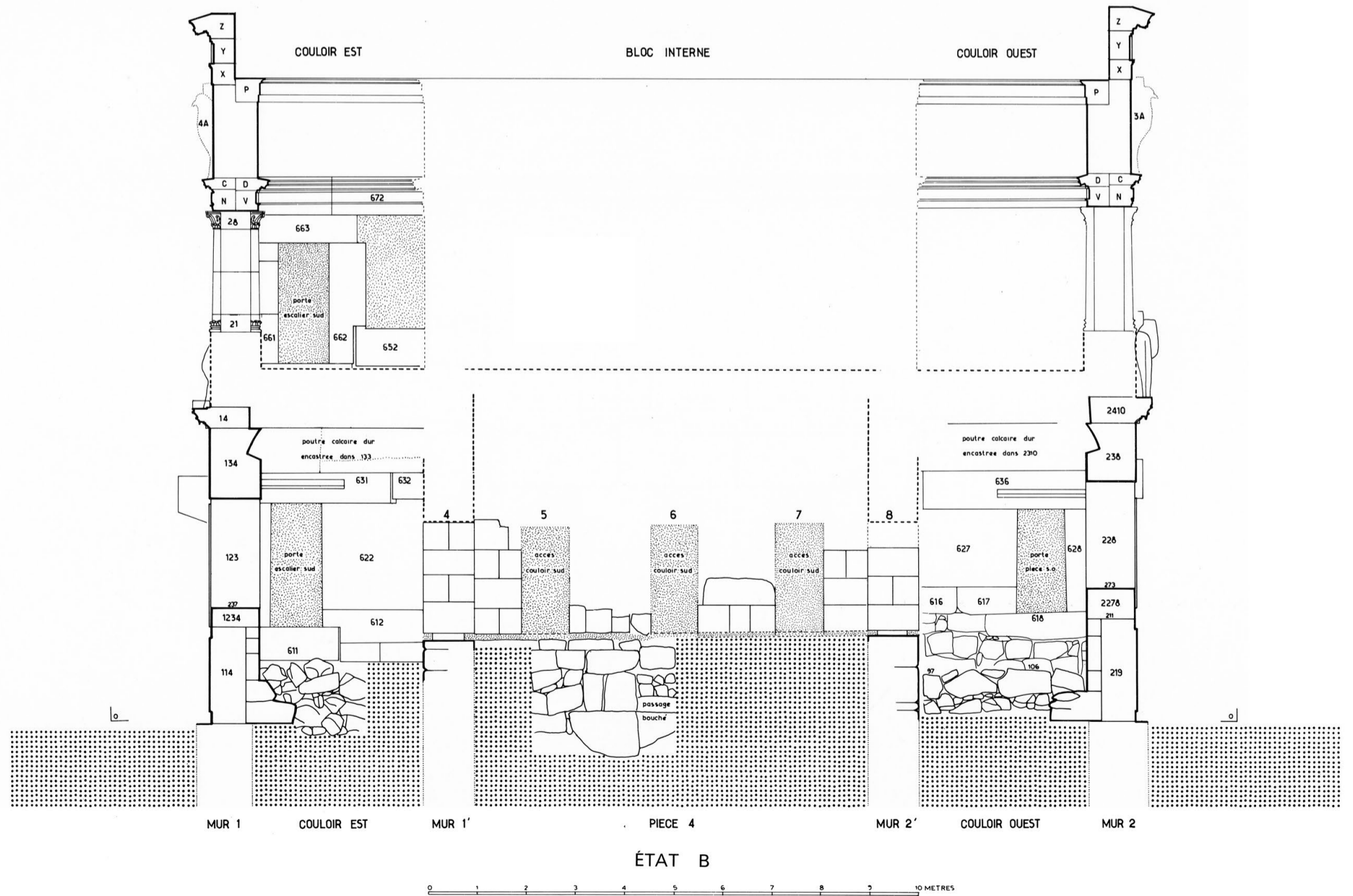
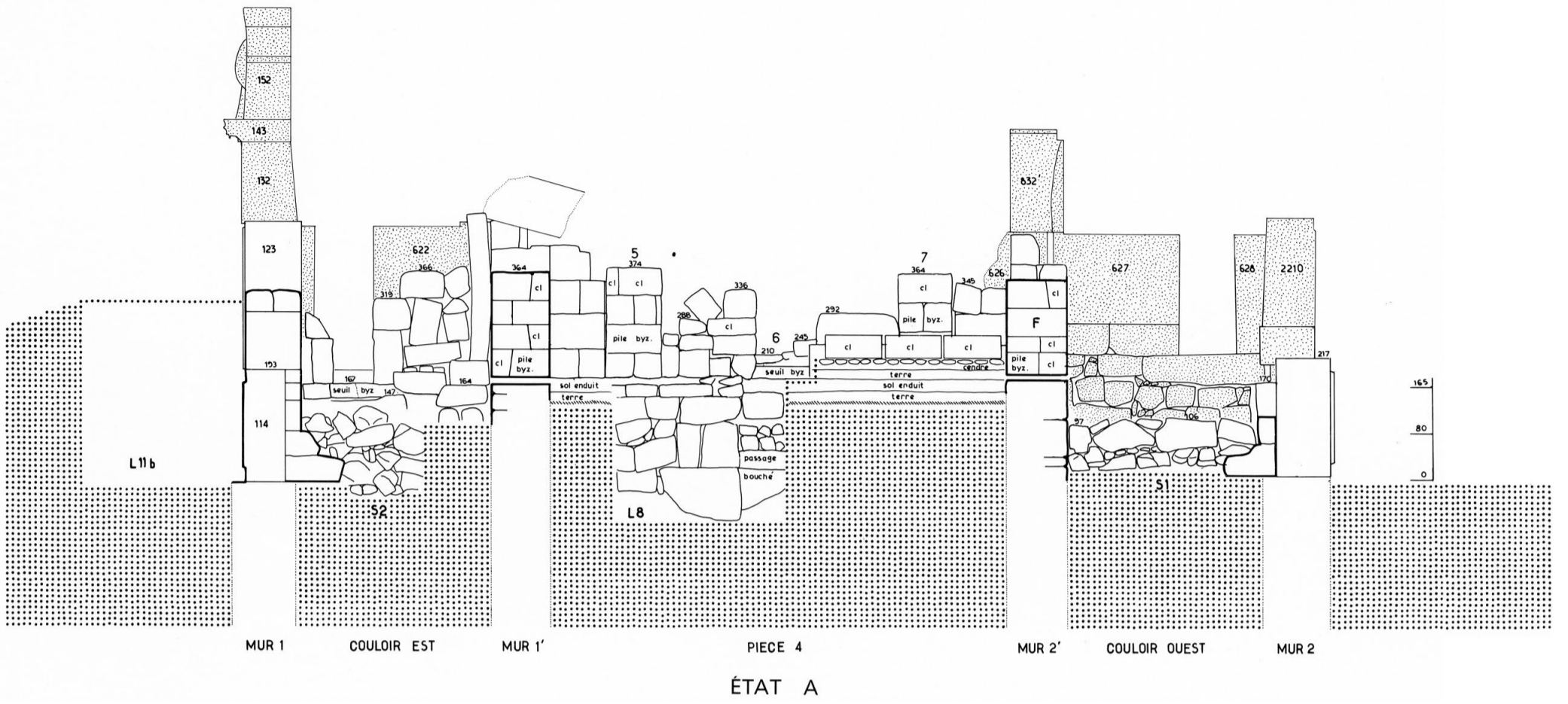

30. Mur 6', face nord: pièce 4 et couloirs est et ouest (états A et B).

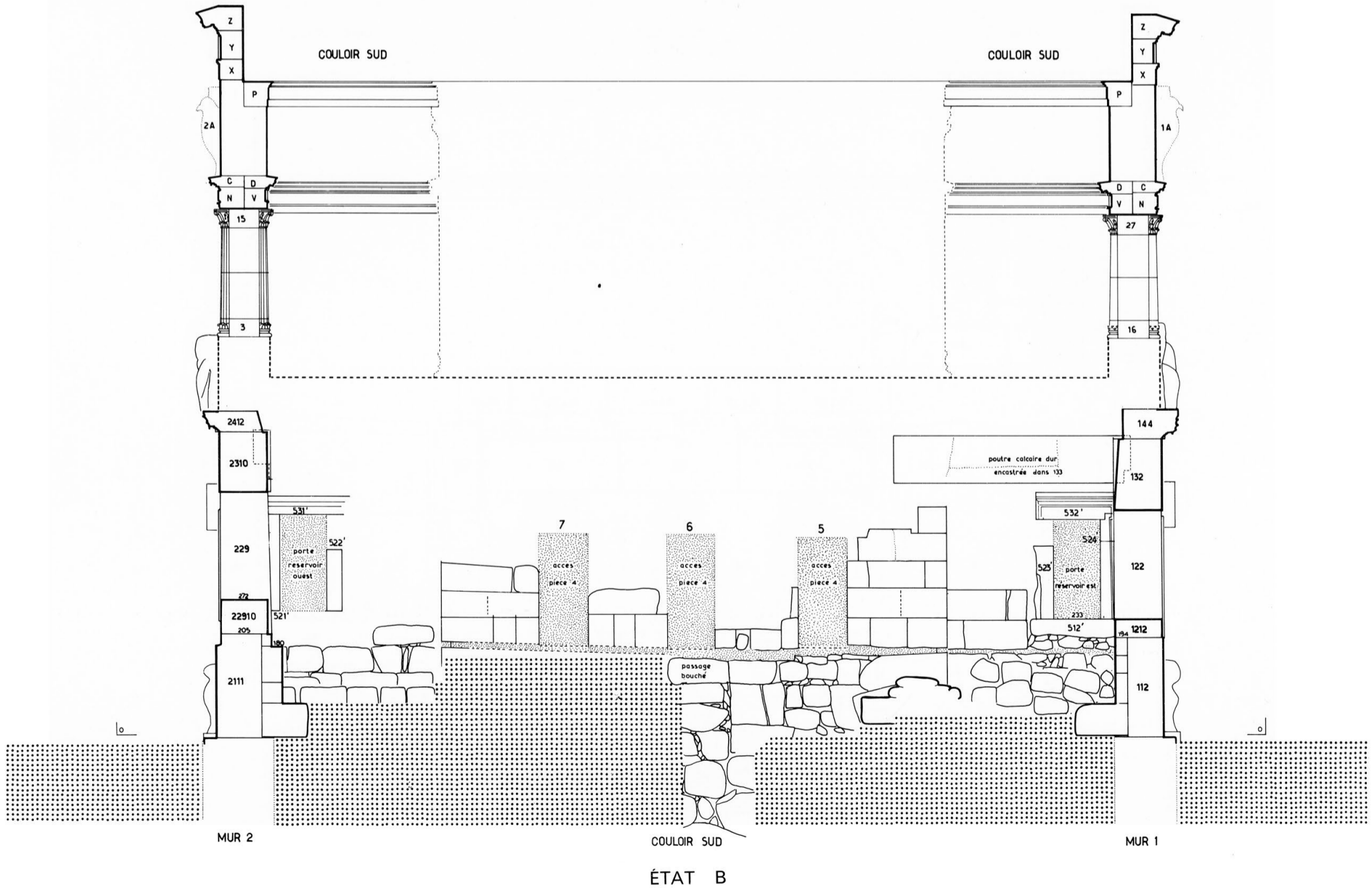
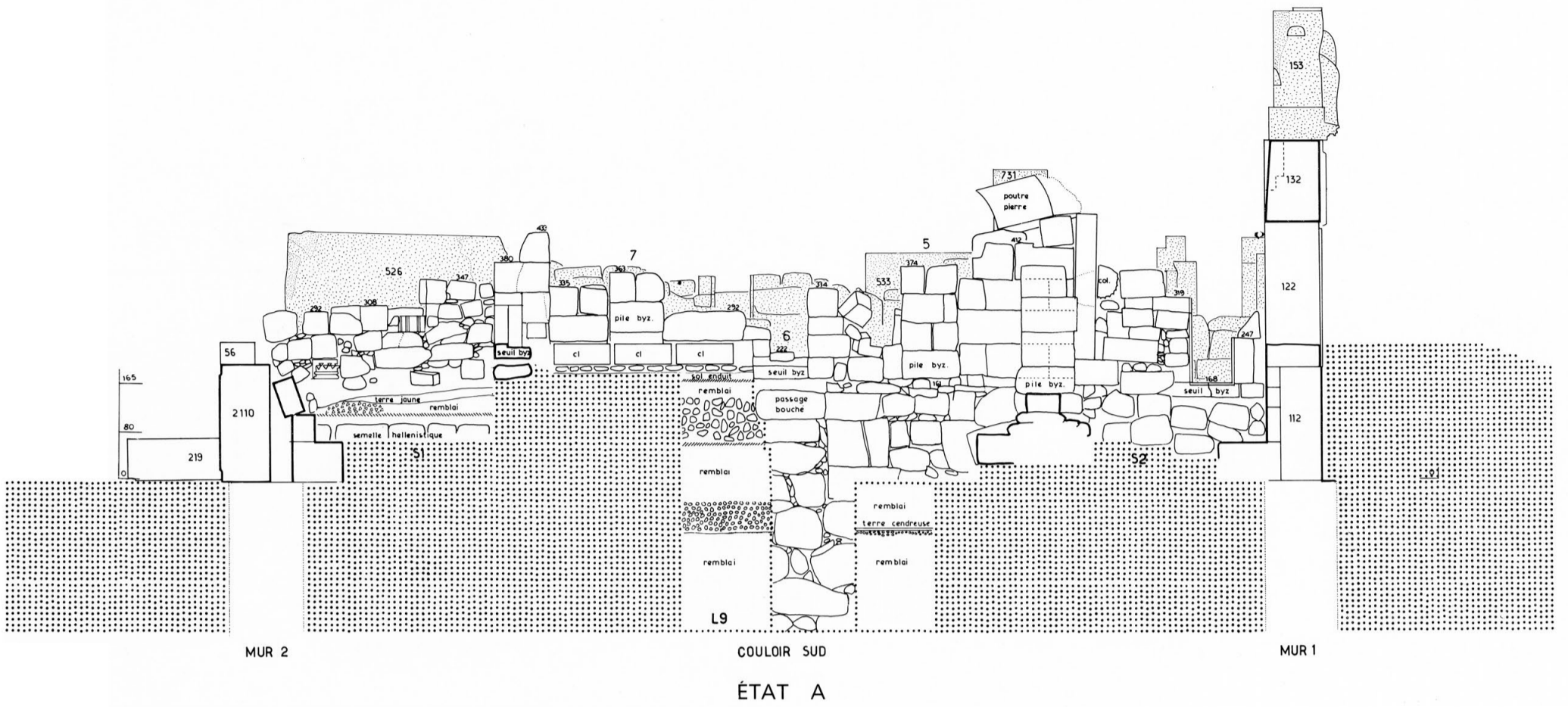

31. Mur 6', face sud: couloir sud (états A et B).

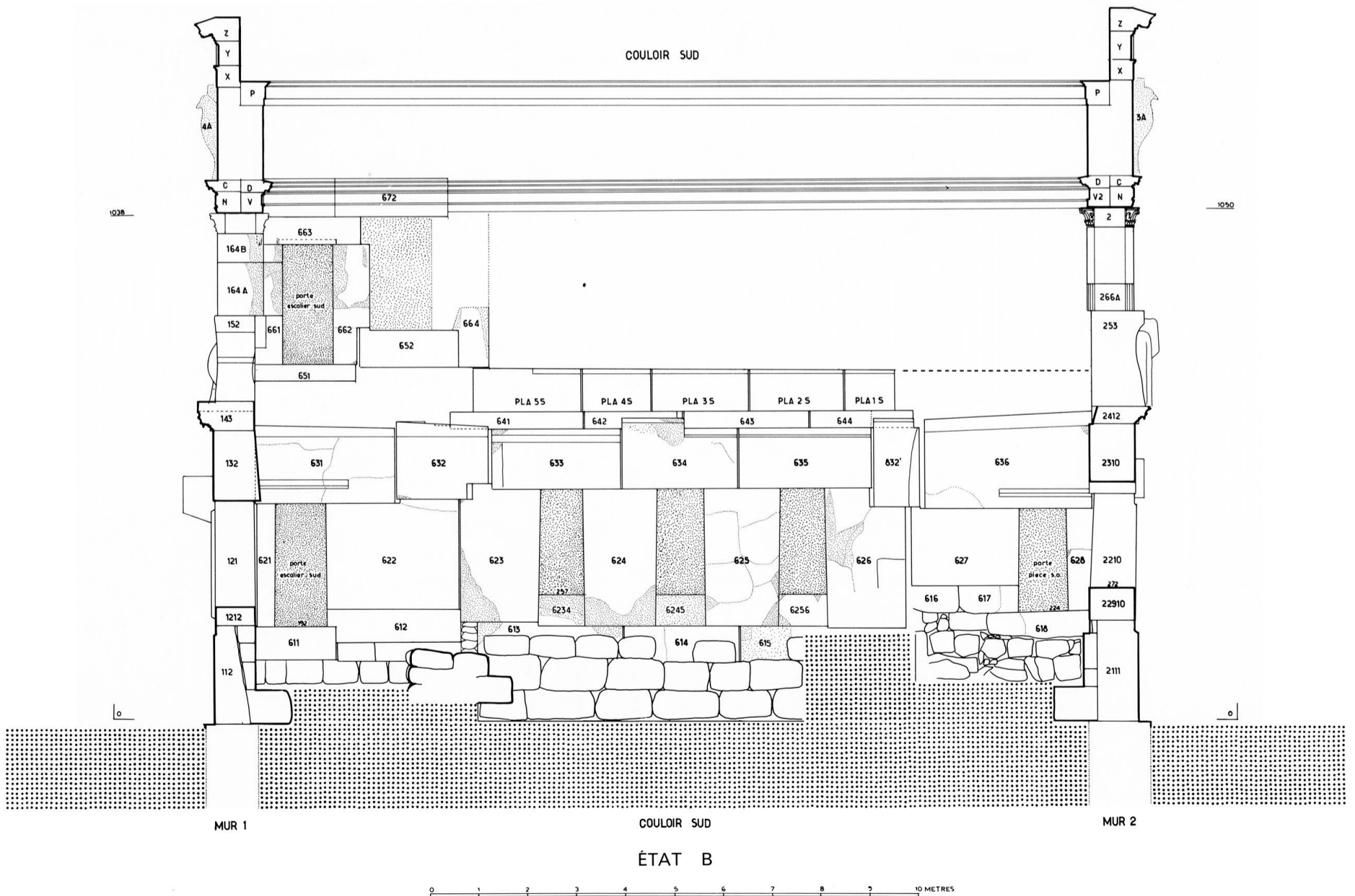
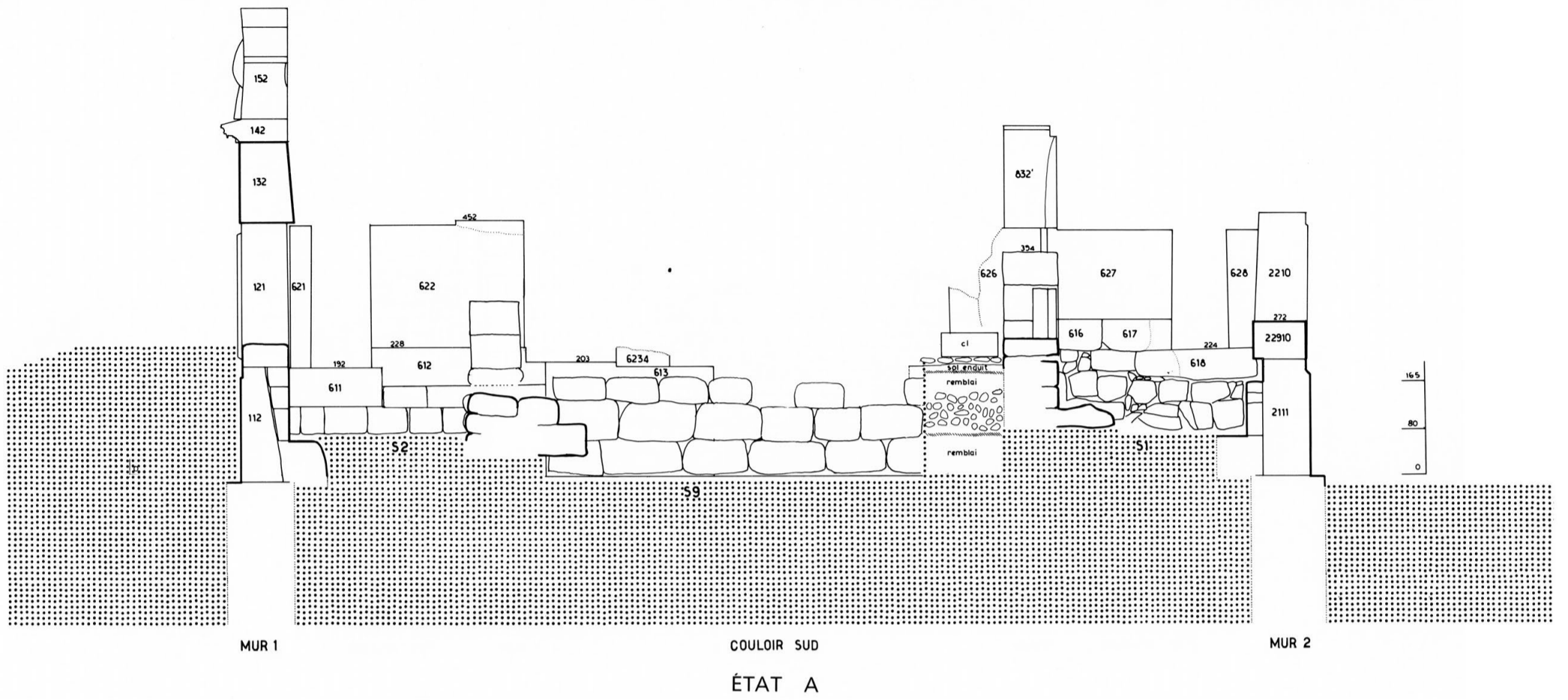

32. Mur 6, face nord: couloir sud (états A et B).

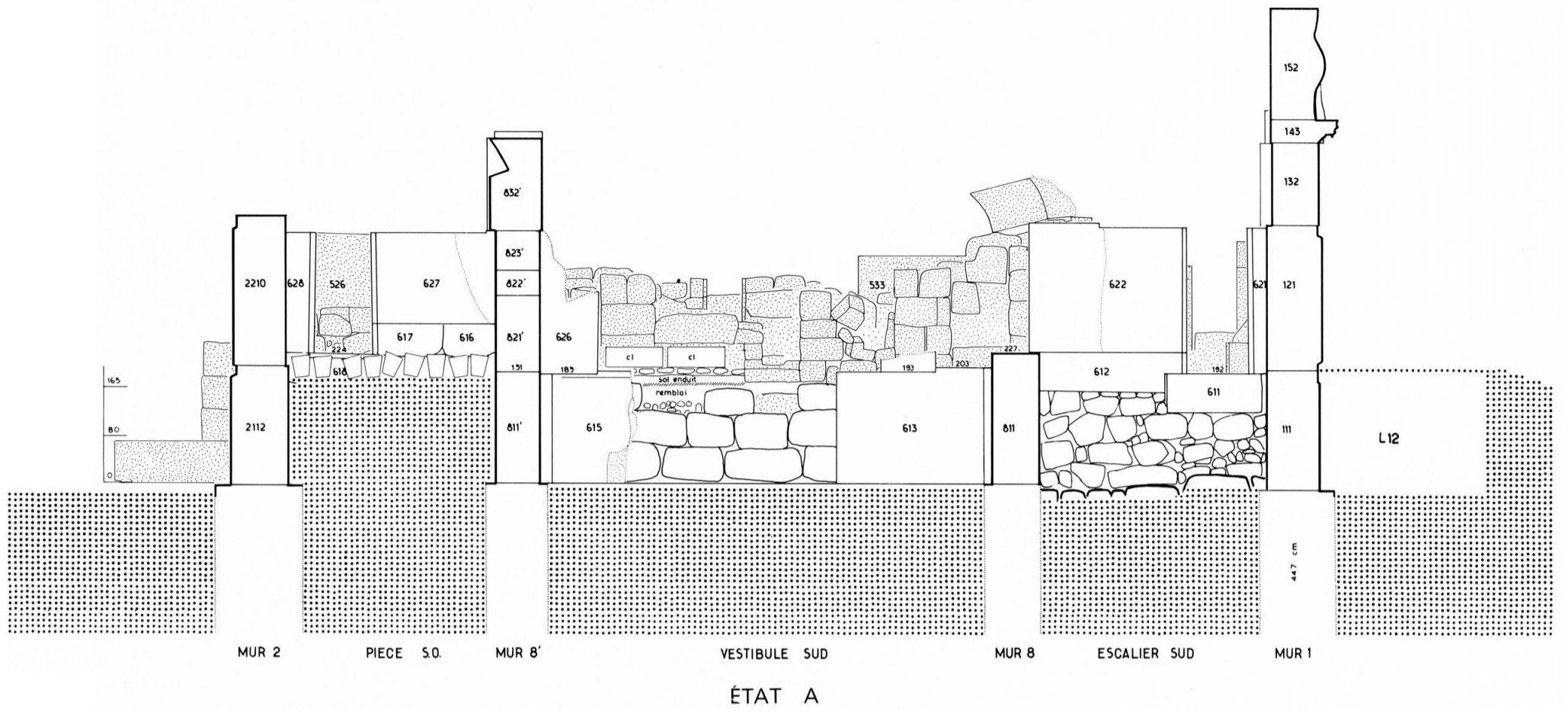

33. Mur 6, face sud: vestibule sud, pièce d'angle sud-ouest et escalier sud (états A et B).

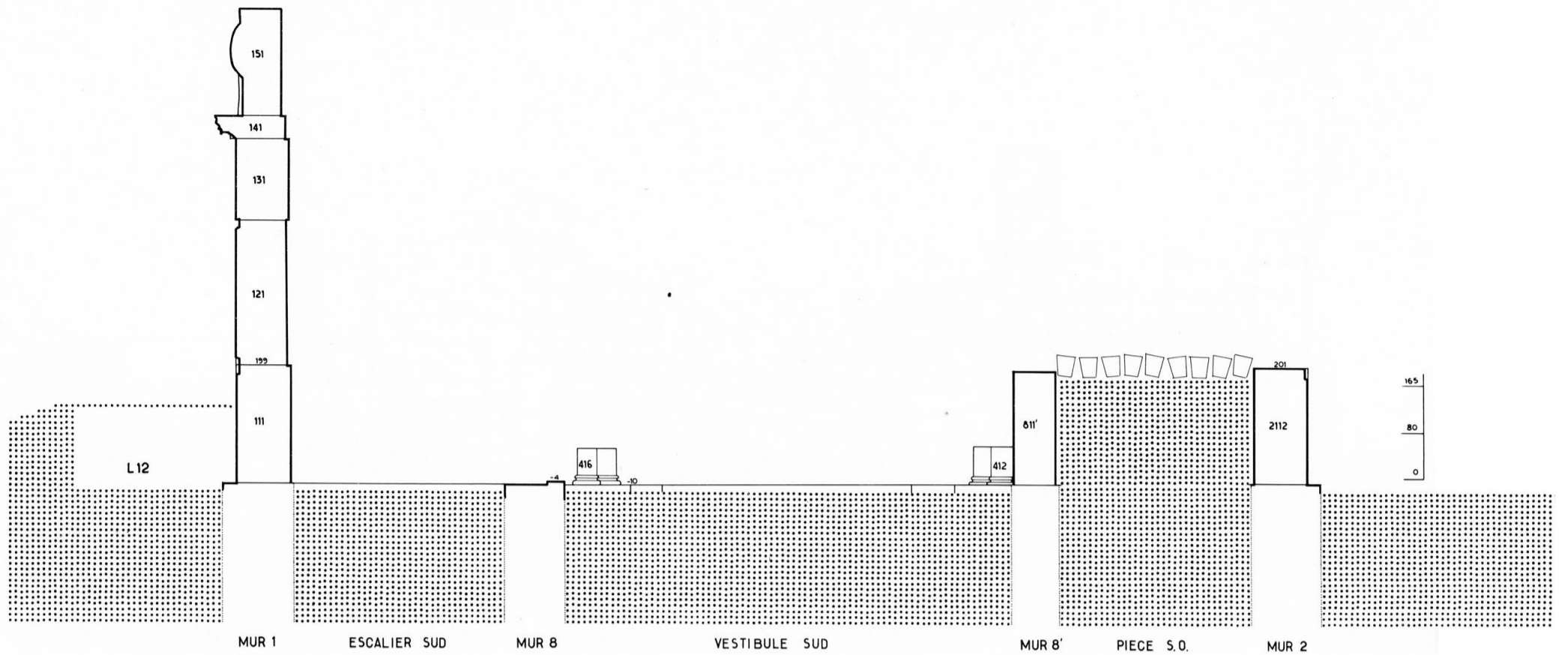

ÉTAT A

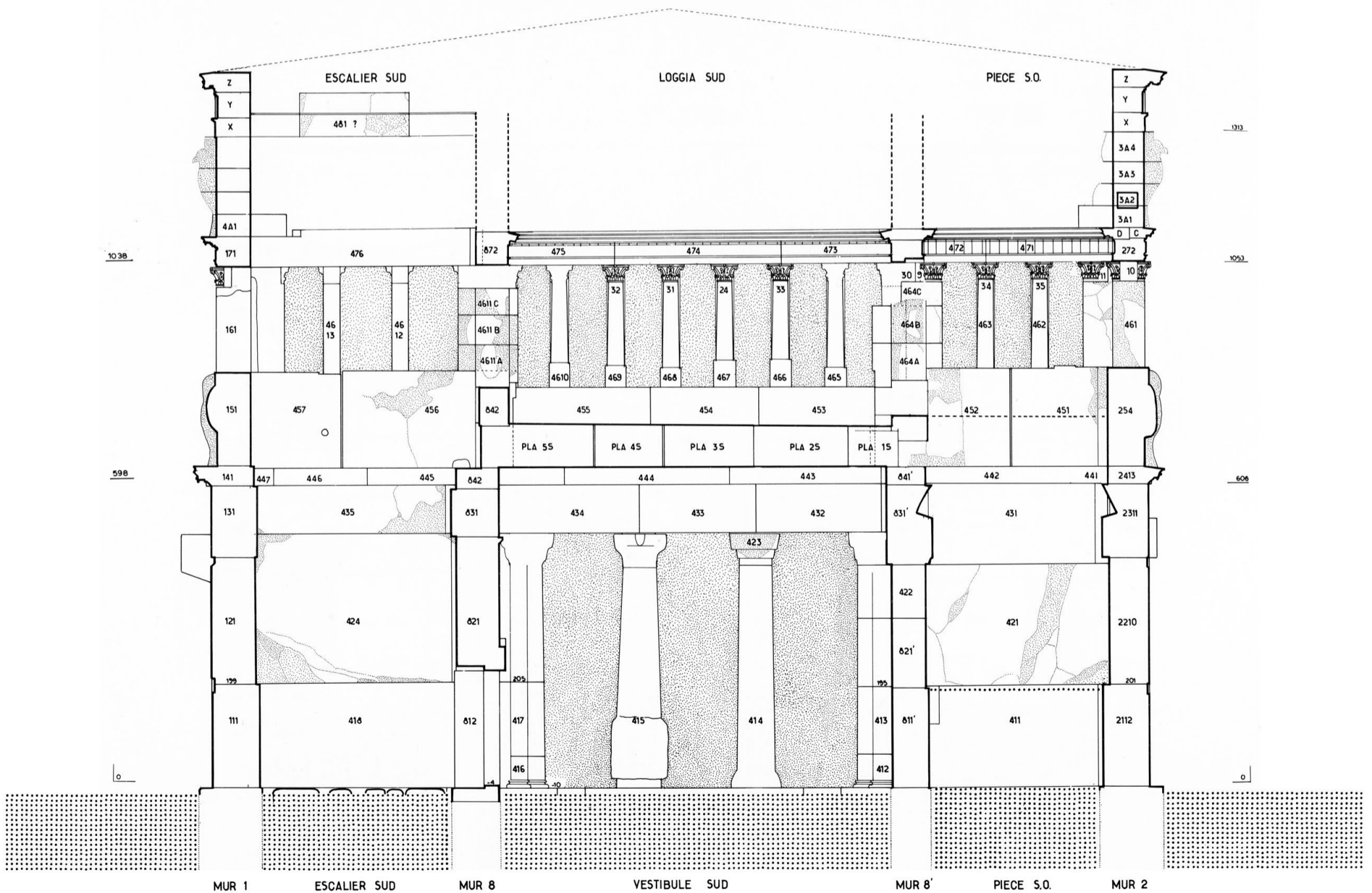

ÉTAT B

34. Mur 4, face nord: escalier sud, vestibule sud et pièce d'angle sud-ouest (états A et B).

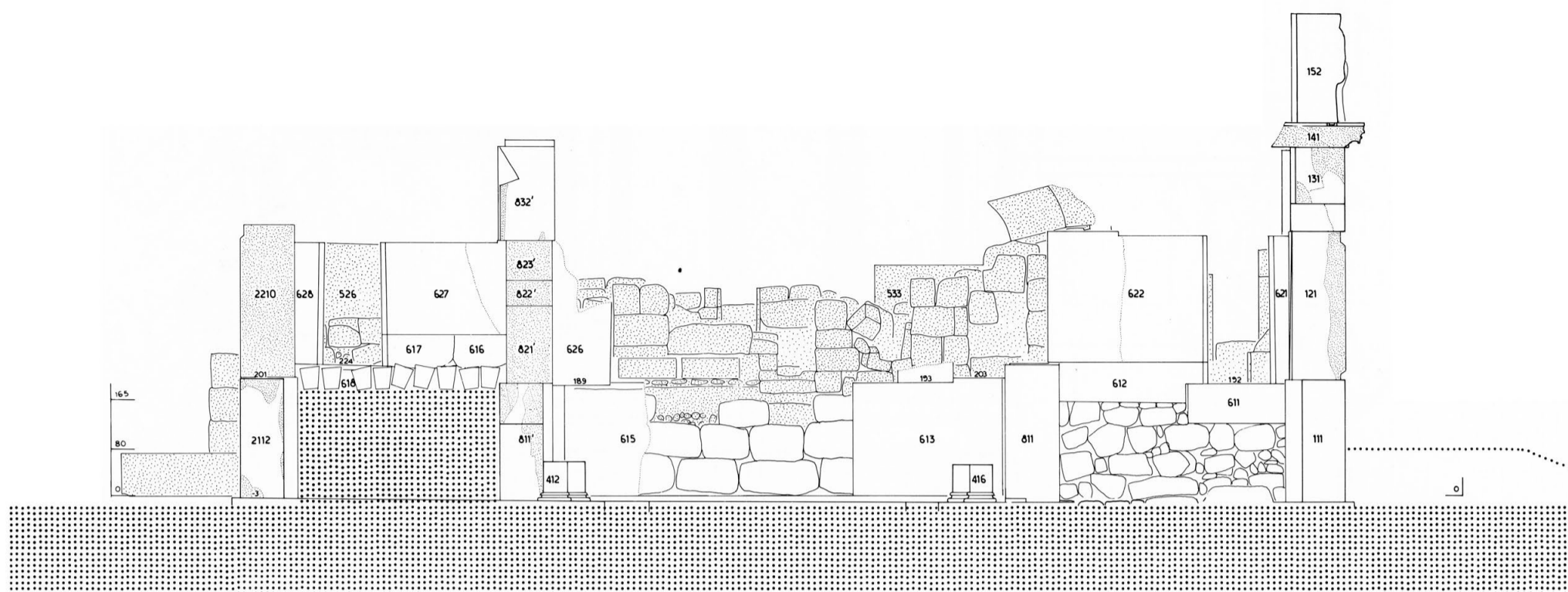

ÉTAT A

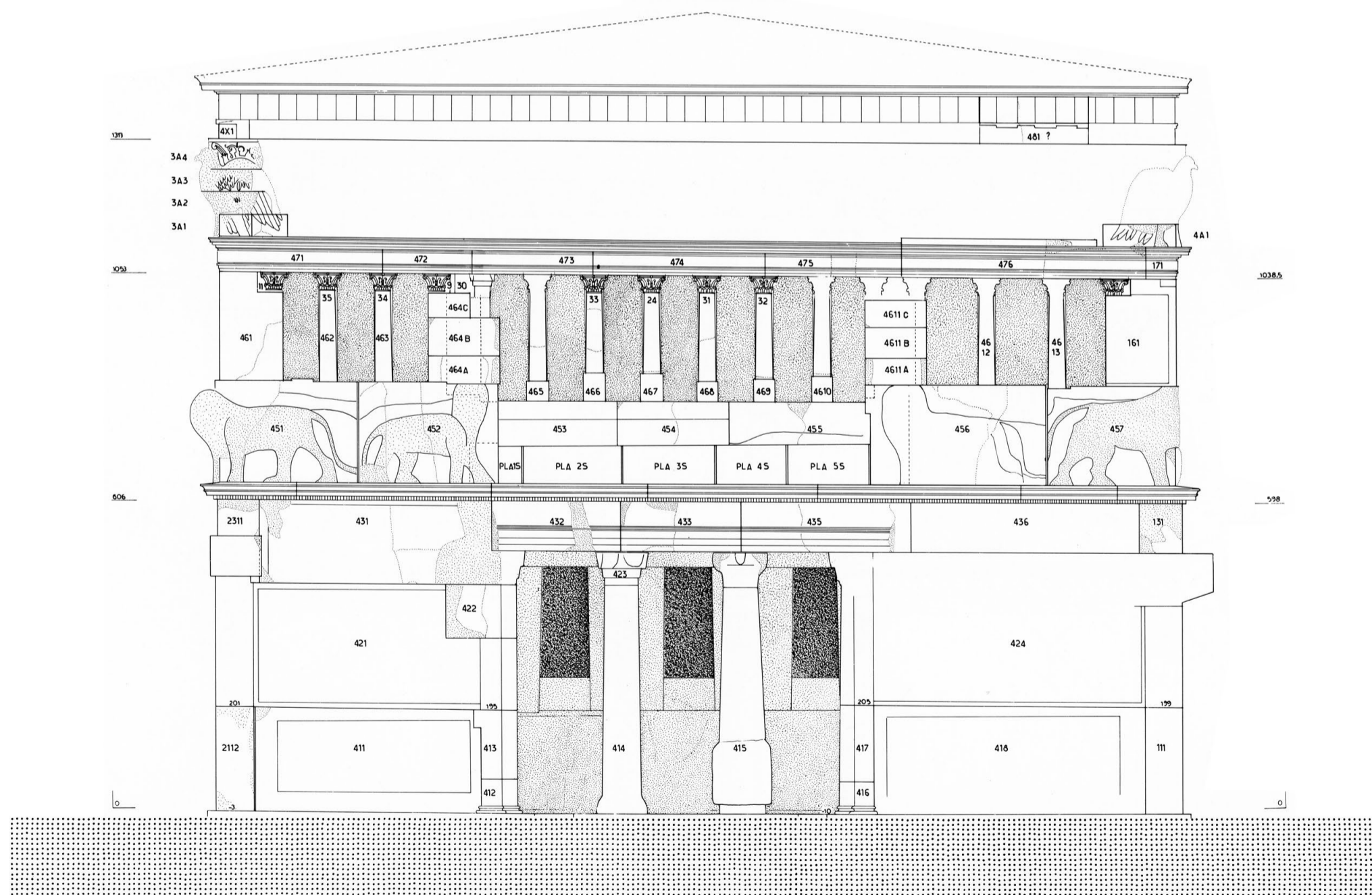

ÉTAT B

0 1 2 3 4 5 6 7 8 9 10 METRES

35. Mur 4, face sud (états A et B).

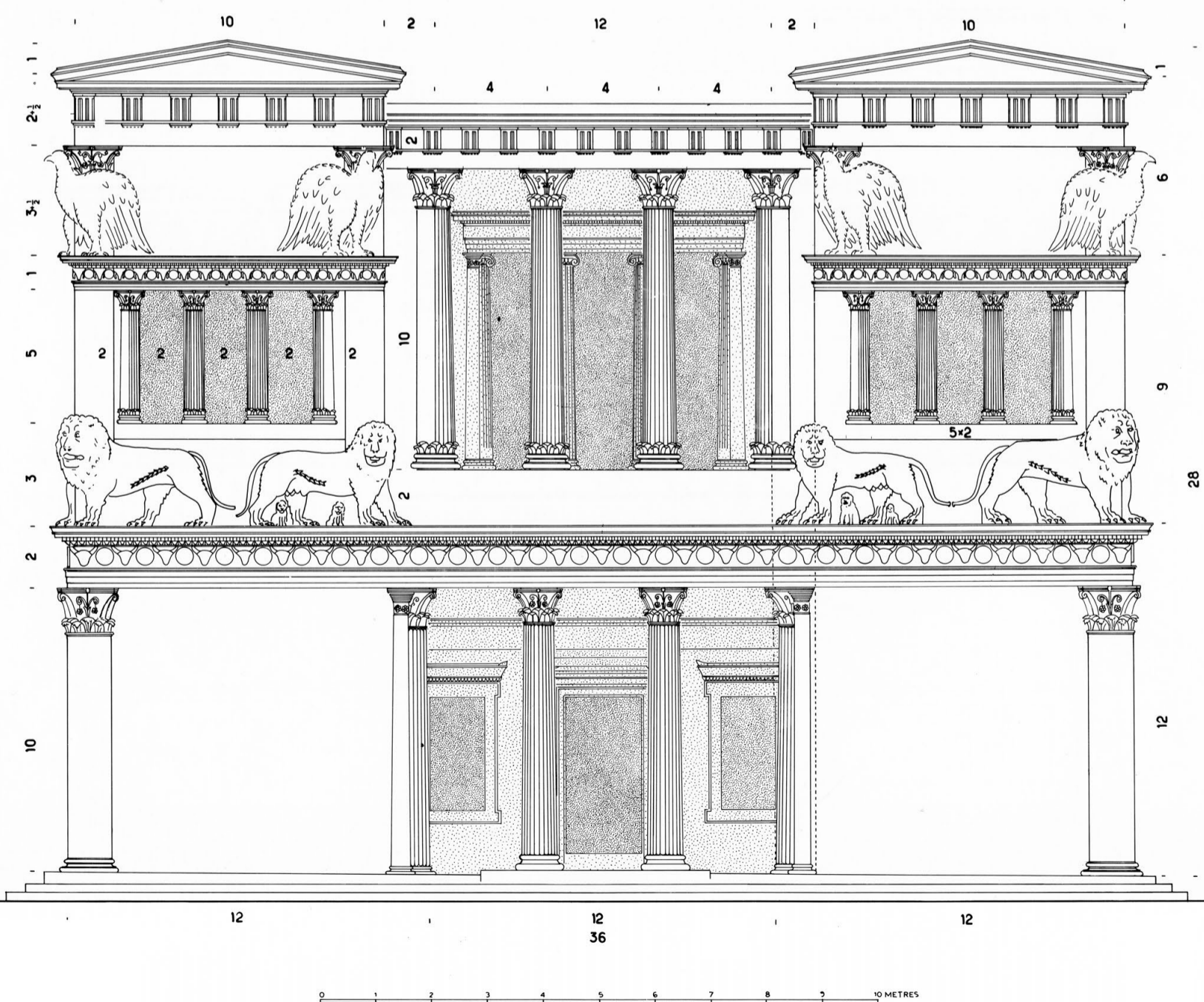
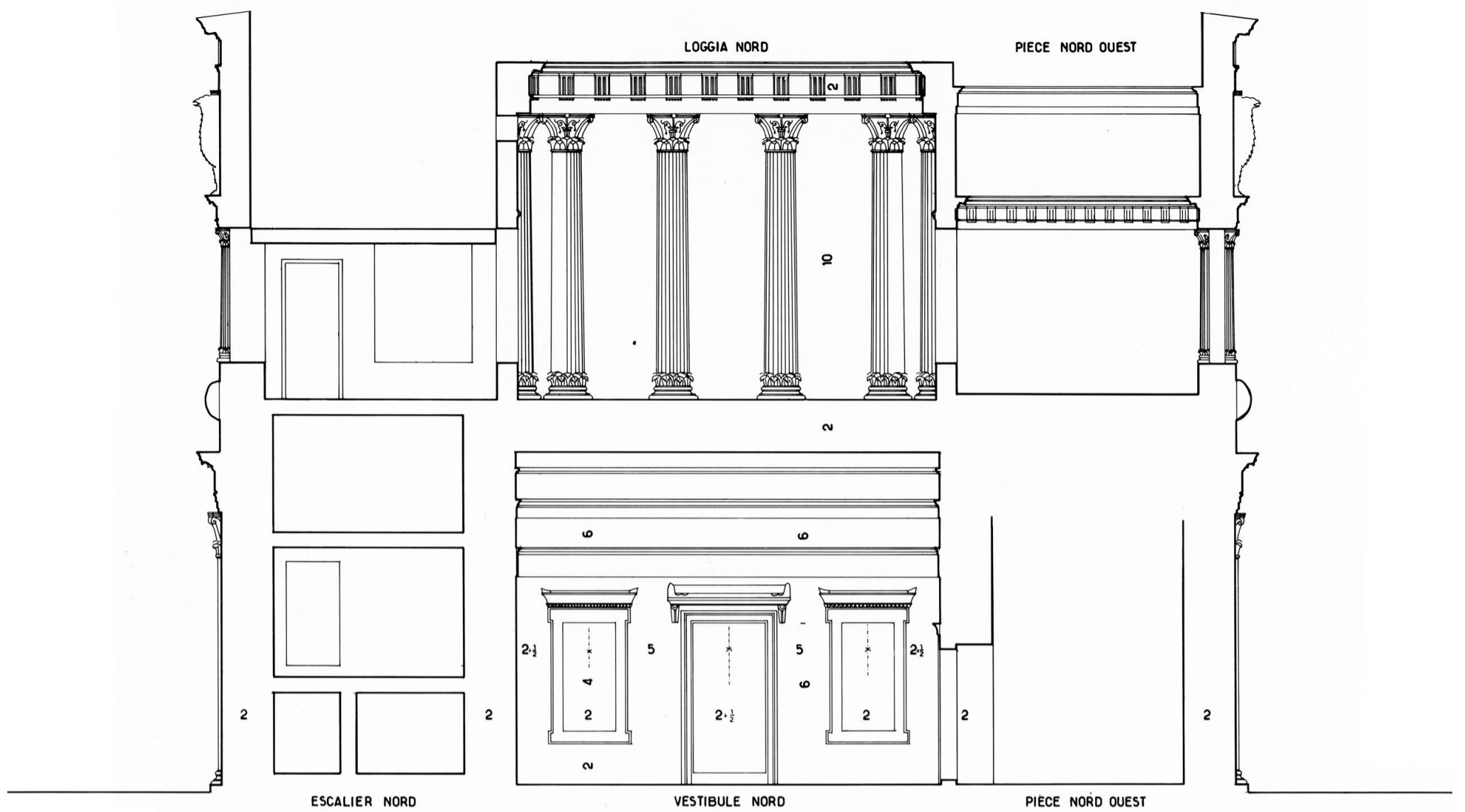

36. Coupe restituée sur le vestibule nord. — Façade nord restituée (mesures en coudées).

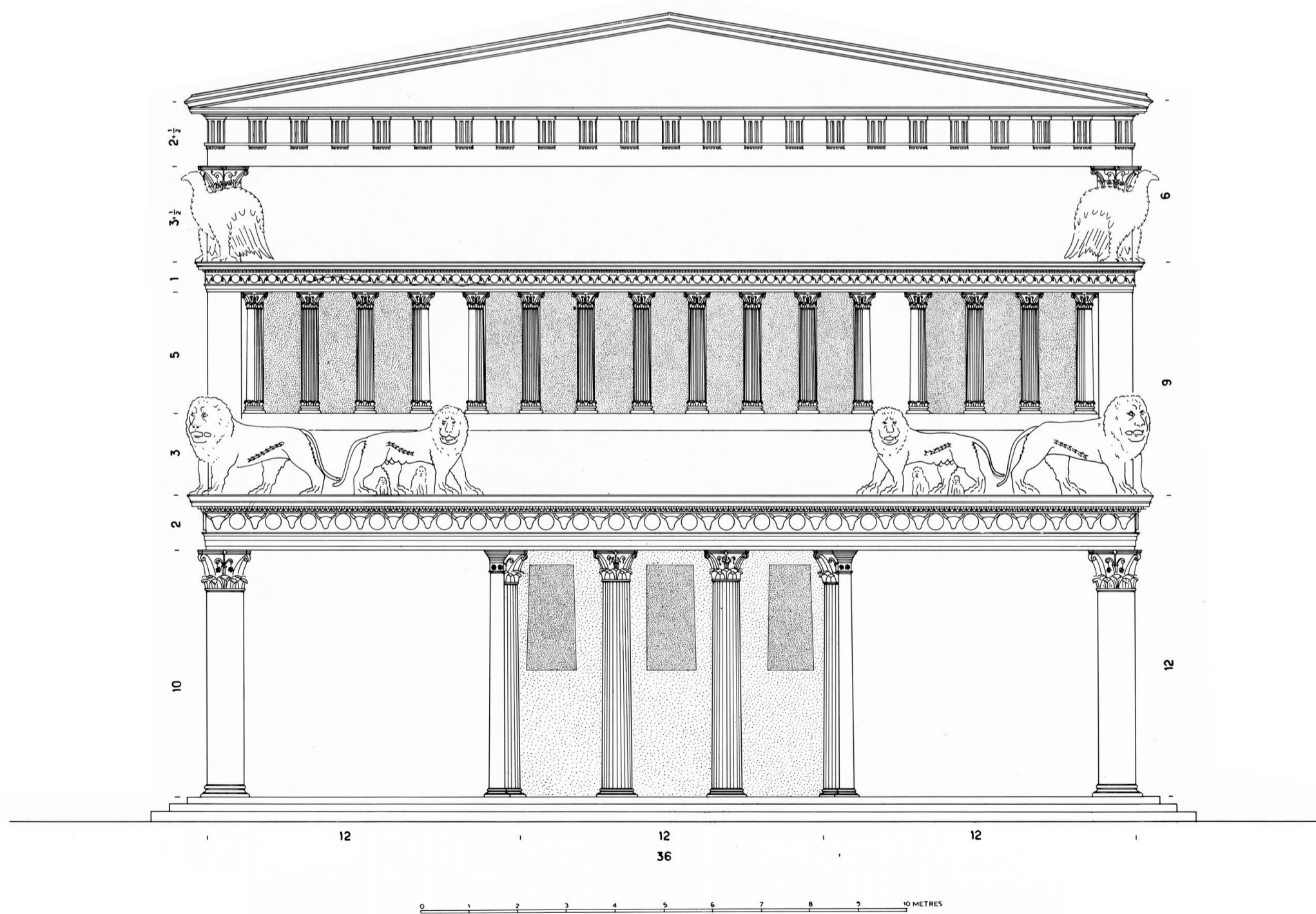
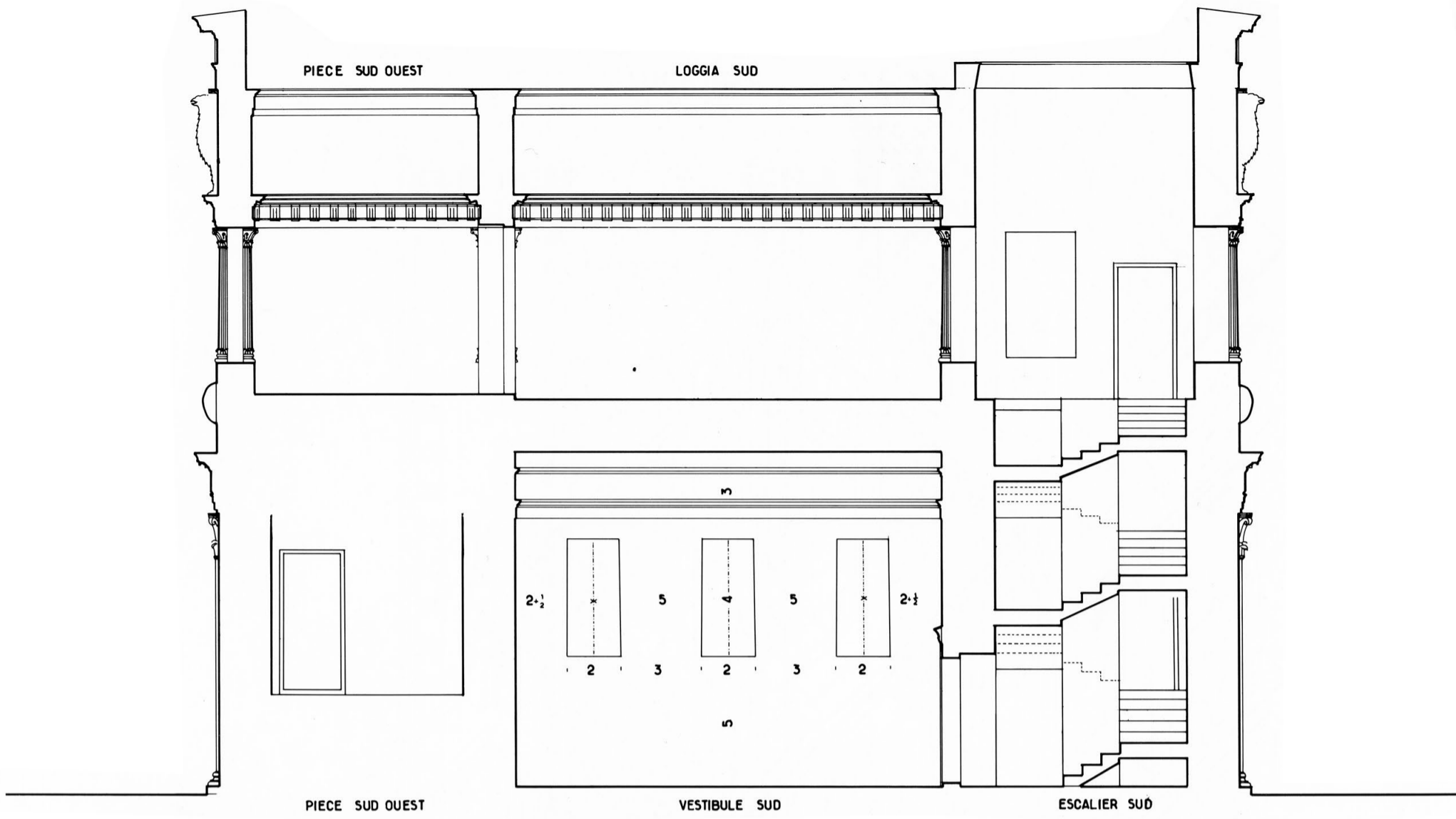

37. Coupe restituée sur le vestibule sud. — Façade sud restituée (mesures en coudées).

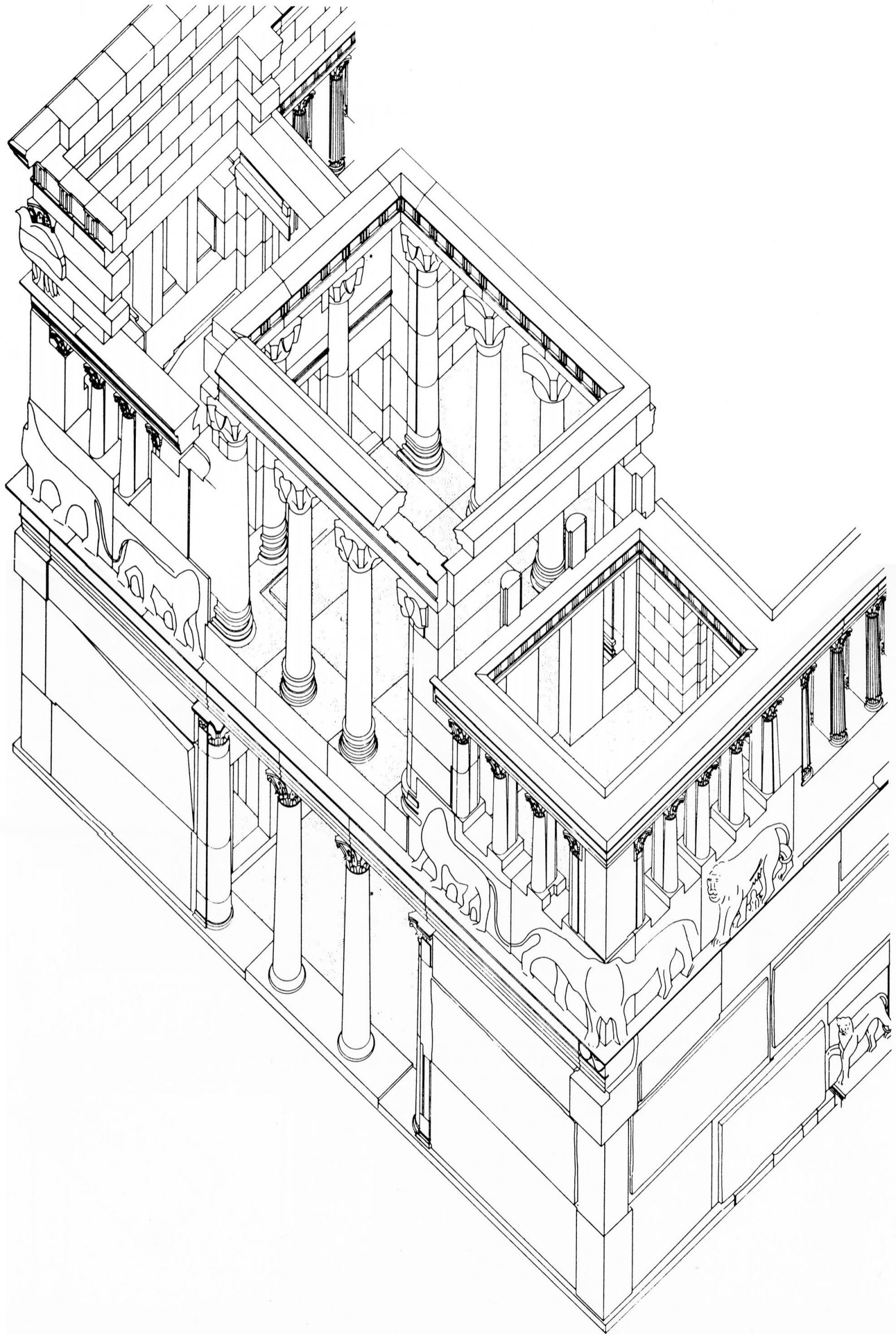

38. Vue axonométrique sur le massif nord restitué.

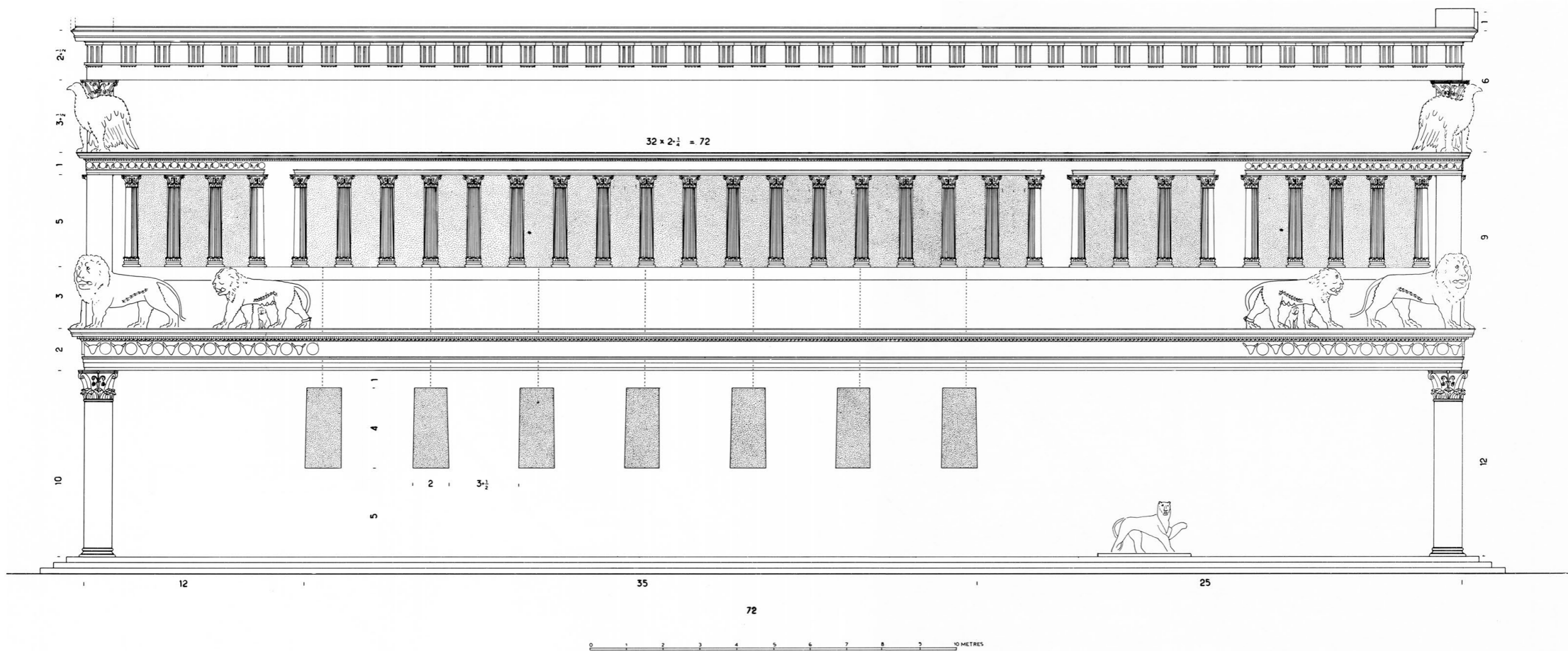

39. Façade est restituée (mesures en coudées).

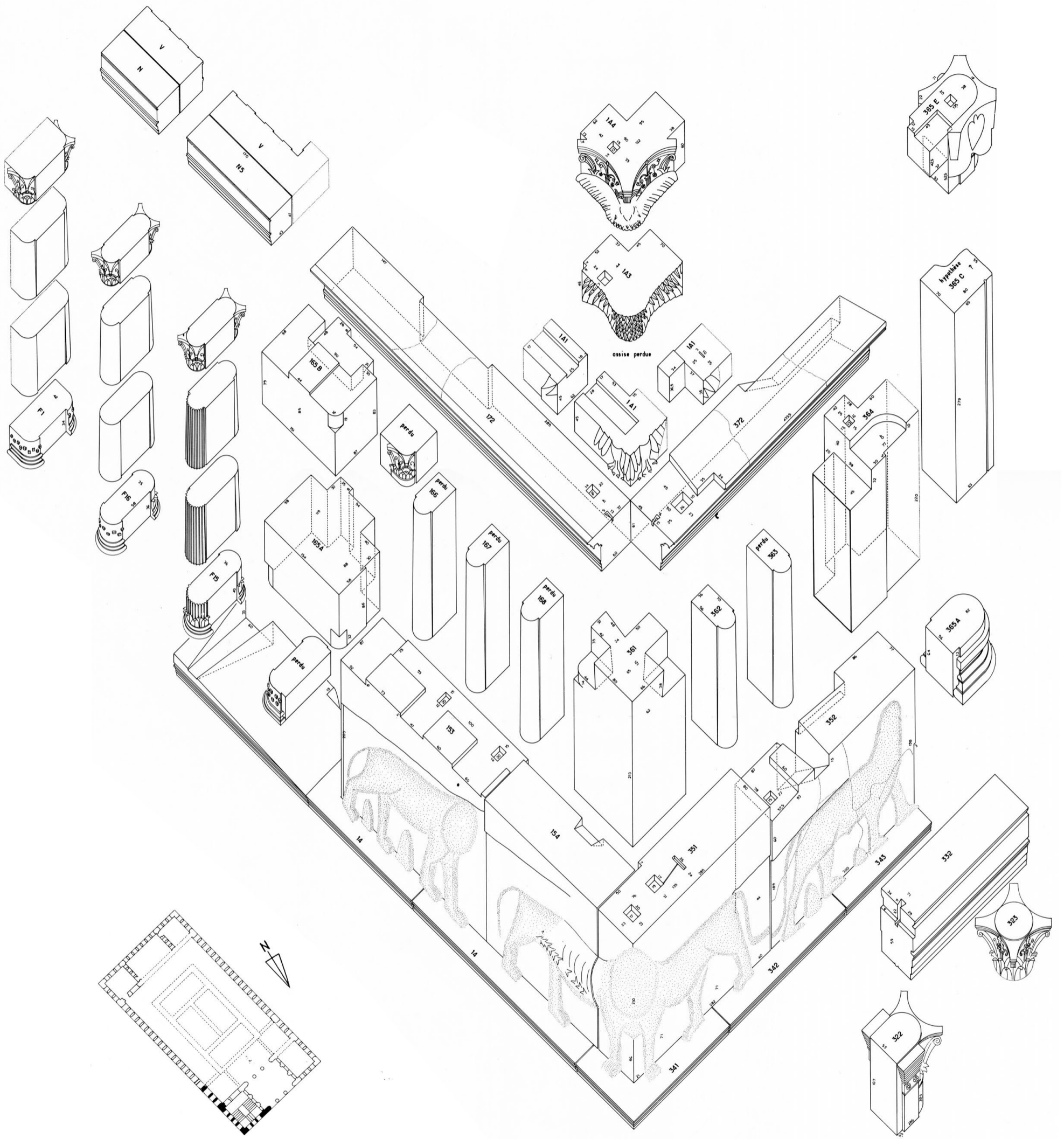

40. Angle nord-est, de l'extérieur (murs 1 et 3).

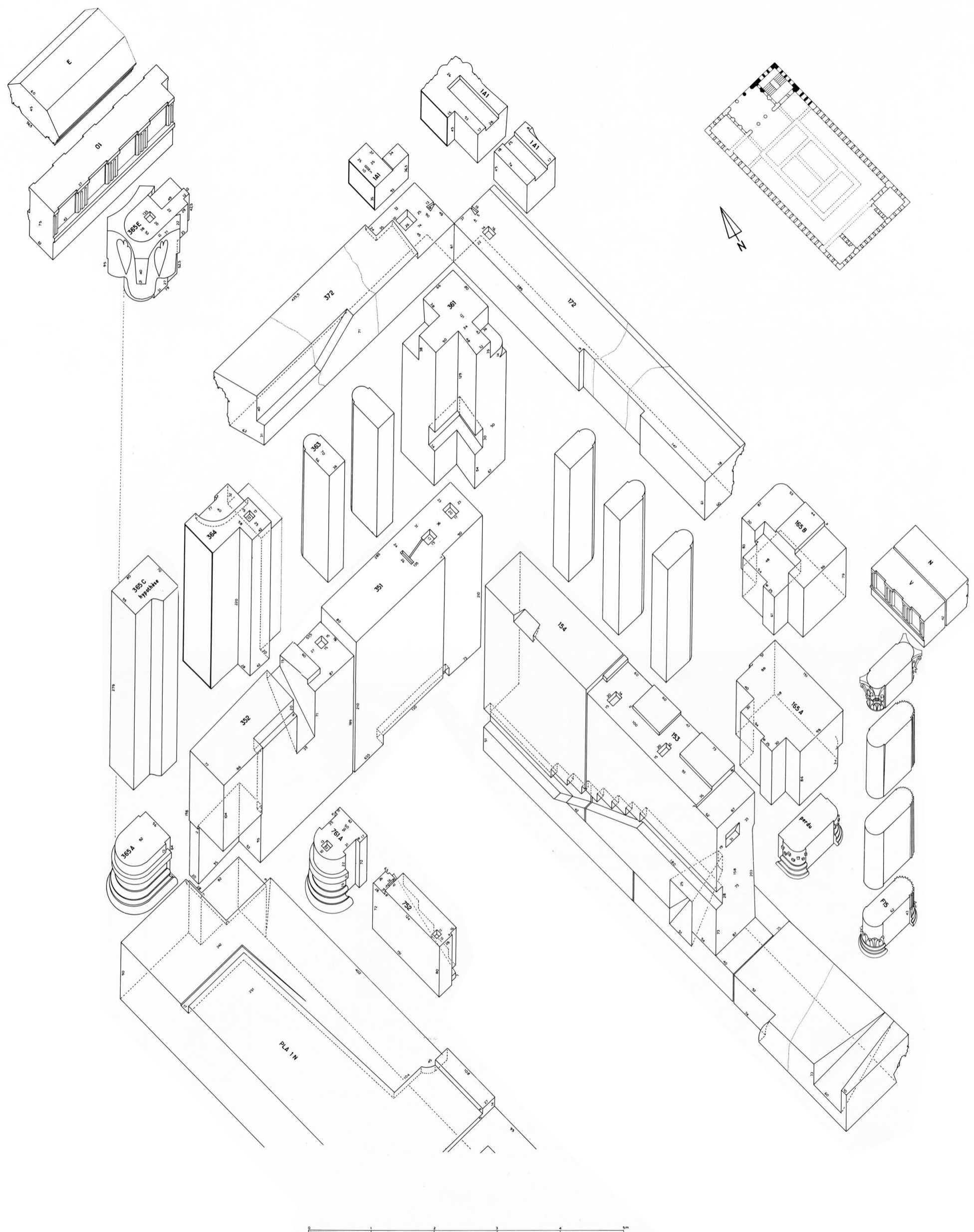

41. Cage d'escalier nord: l'intérieur vers l'angle nord-est (murs 1, 3 et 7).

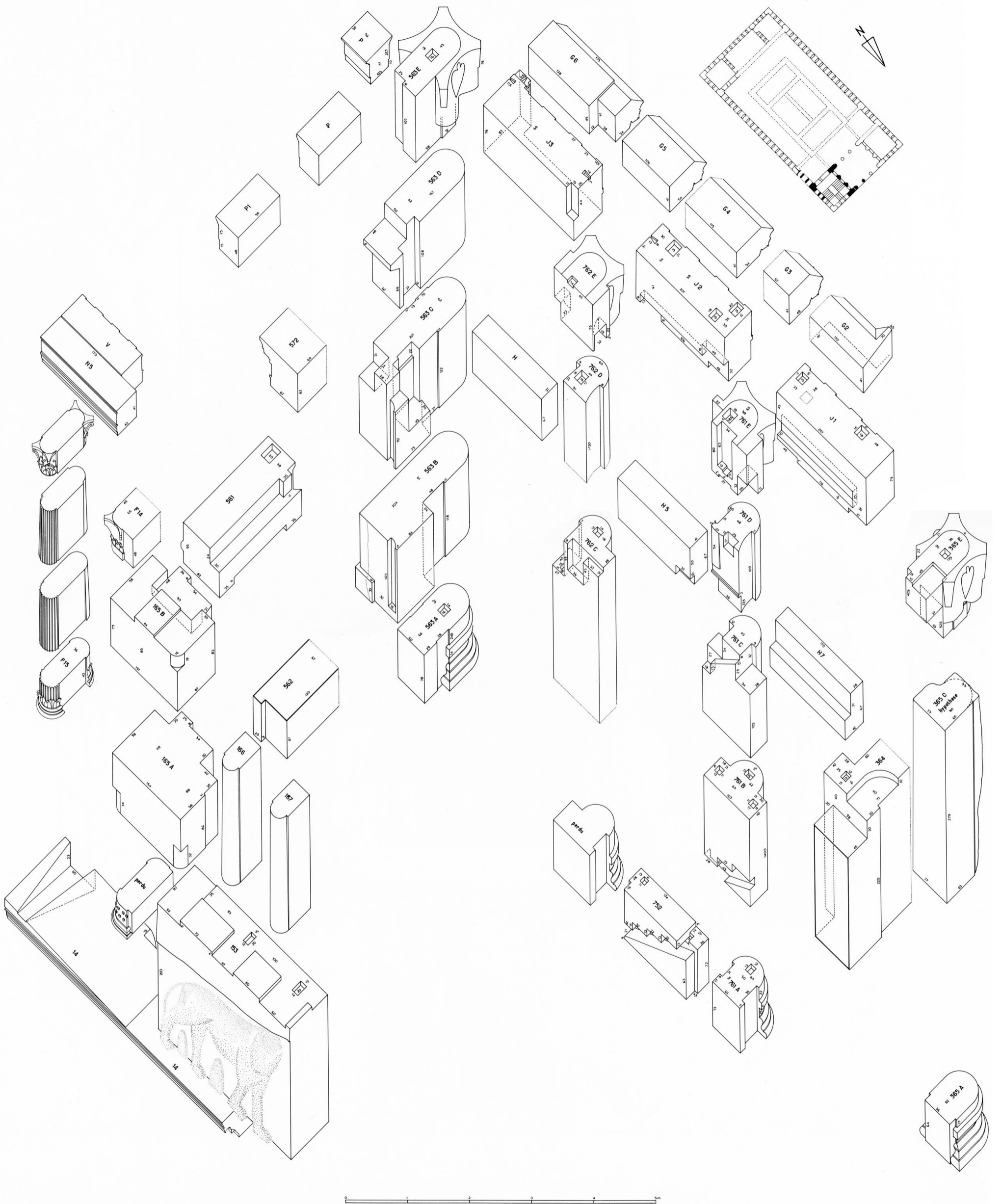

42. Cage d'escalier nord: l'intérieur vers l'angle sud-ouest (murs 1, 3, 5 et 7).

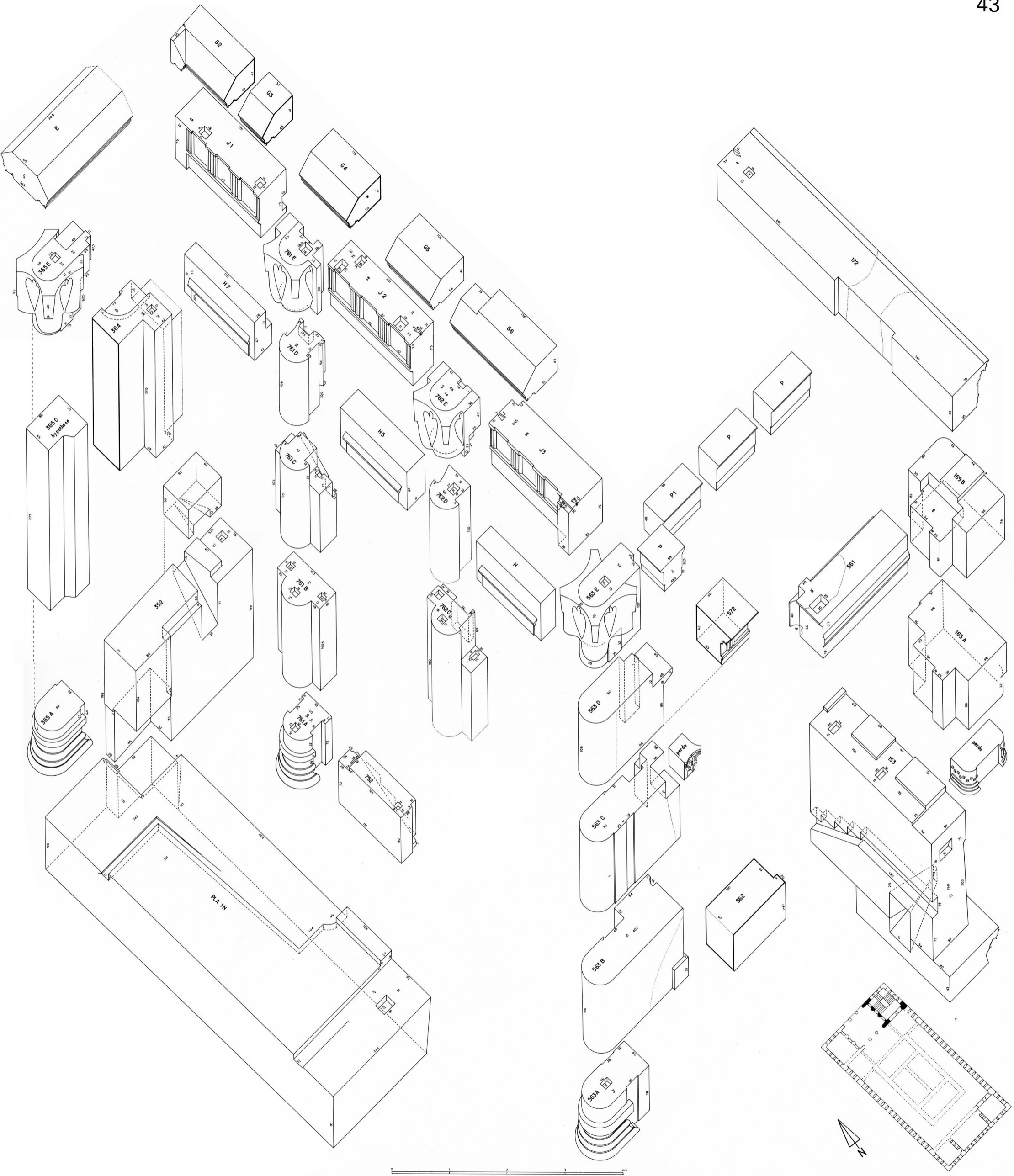

43. Cage d'escalier nord: côtés ouest et sud, du sud-ouest (murs 1, 3, 5 et 7).

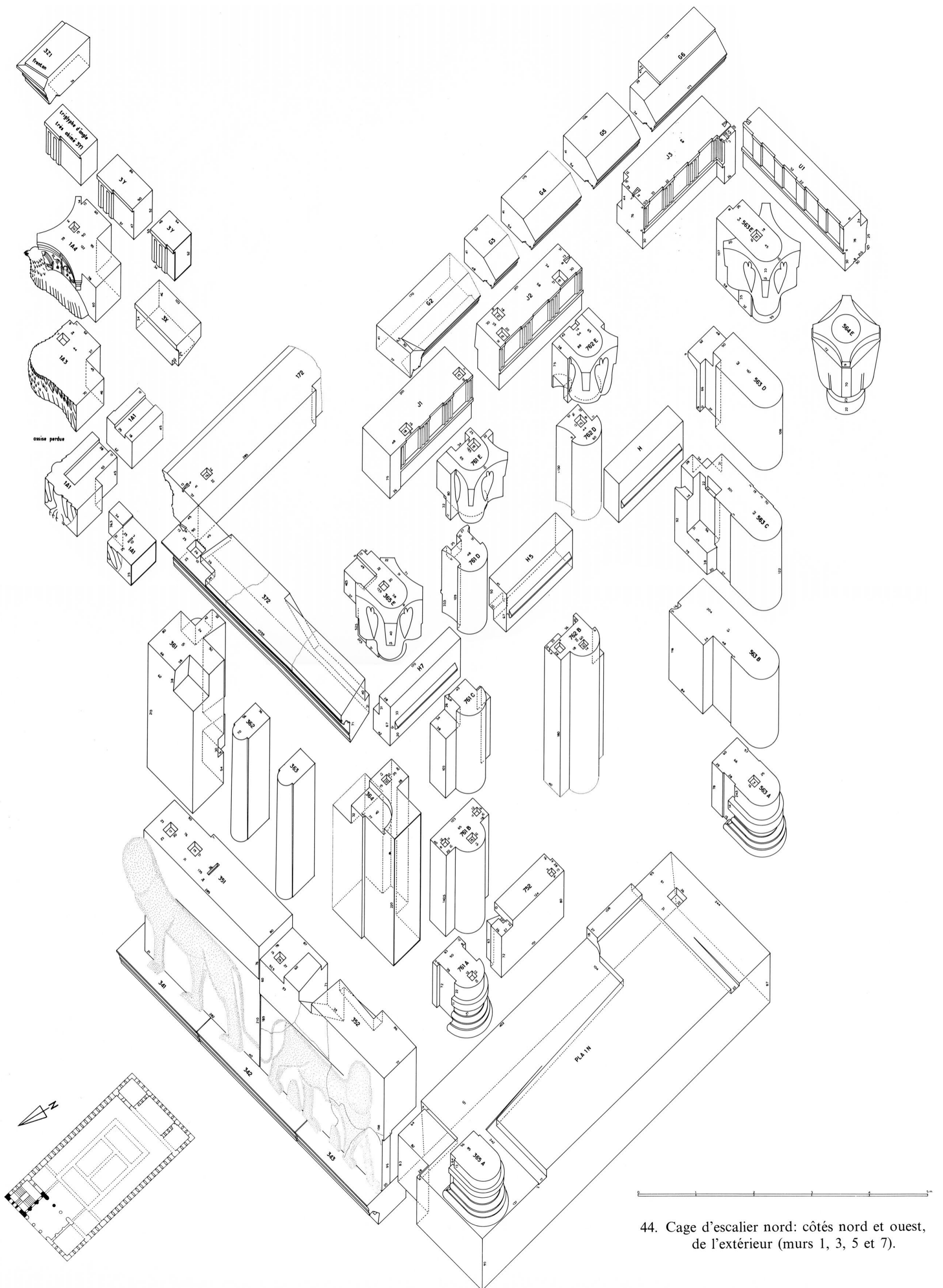

44. Cage d'escalier nord: côtés nord et ouest, de l'extérieur (murs 1, 3, 5 et 7).

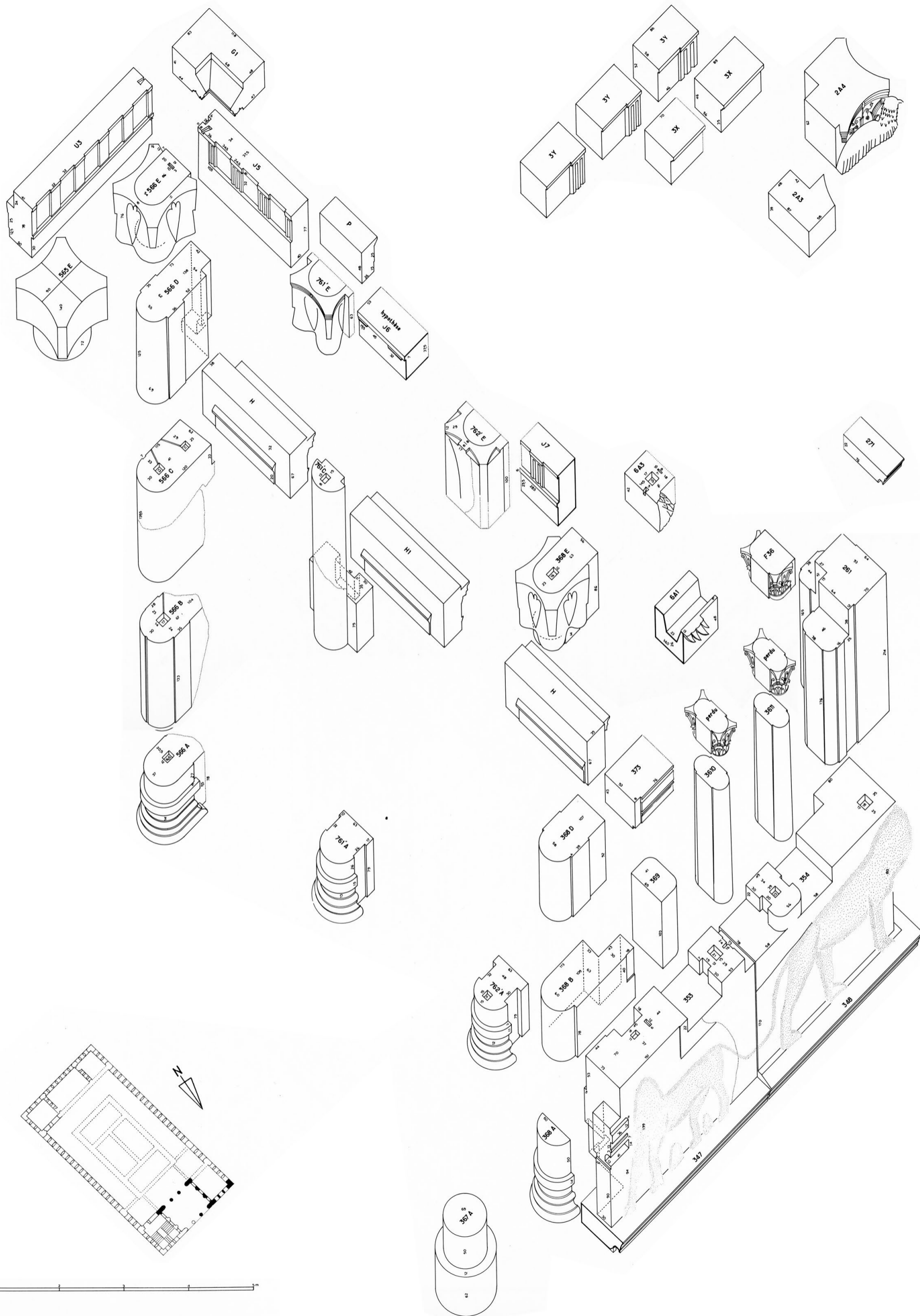

45. Pièce d'angle nord-ouest: côtés nord et est, de l'extérieur (murs 2, 3, 5 et 7').

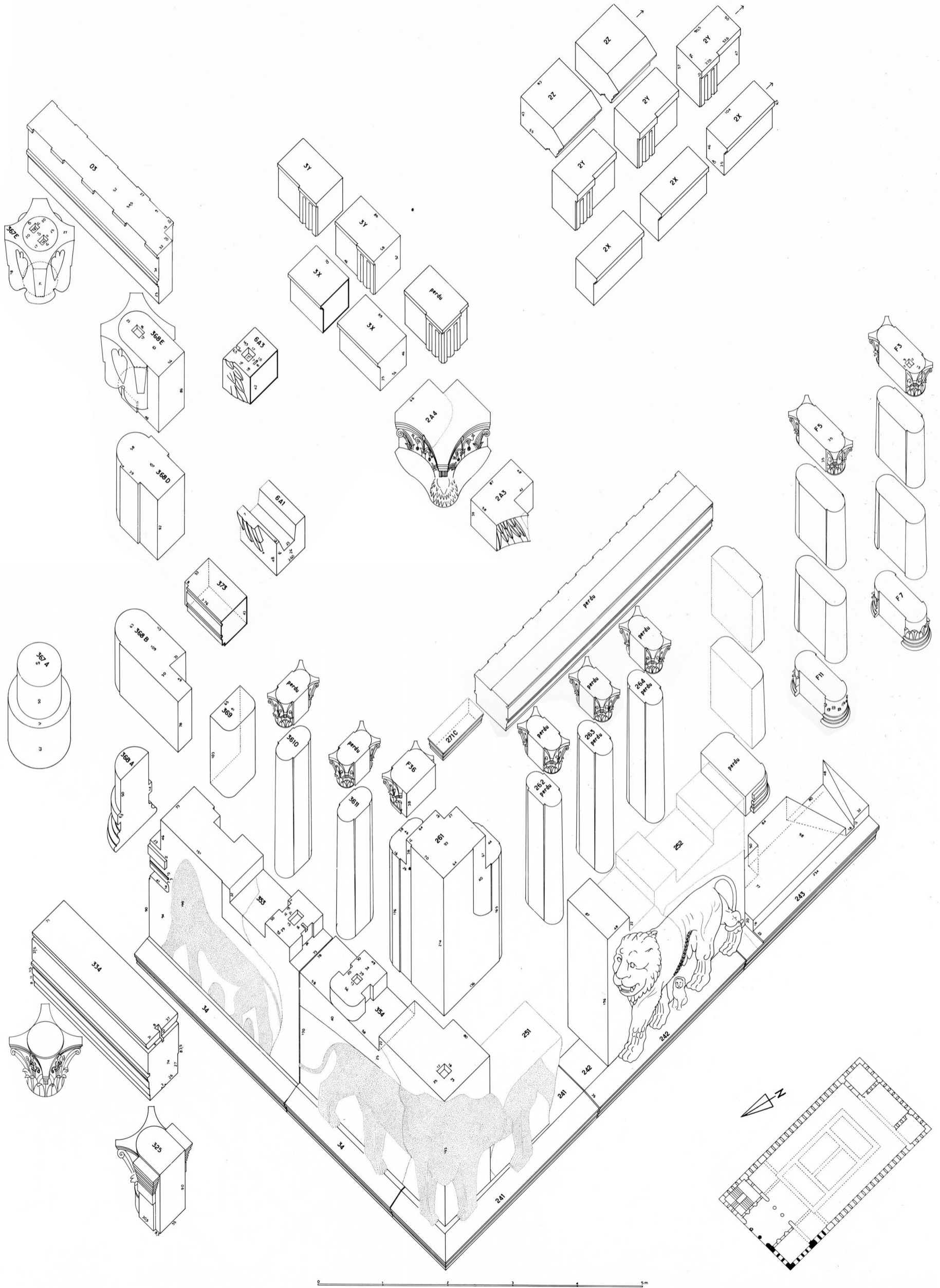

46. Pièce d'angle nord-ouest: l'extérieur, sur l'angle nord-ouest (murs 2 et 3).

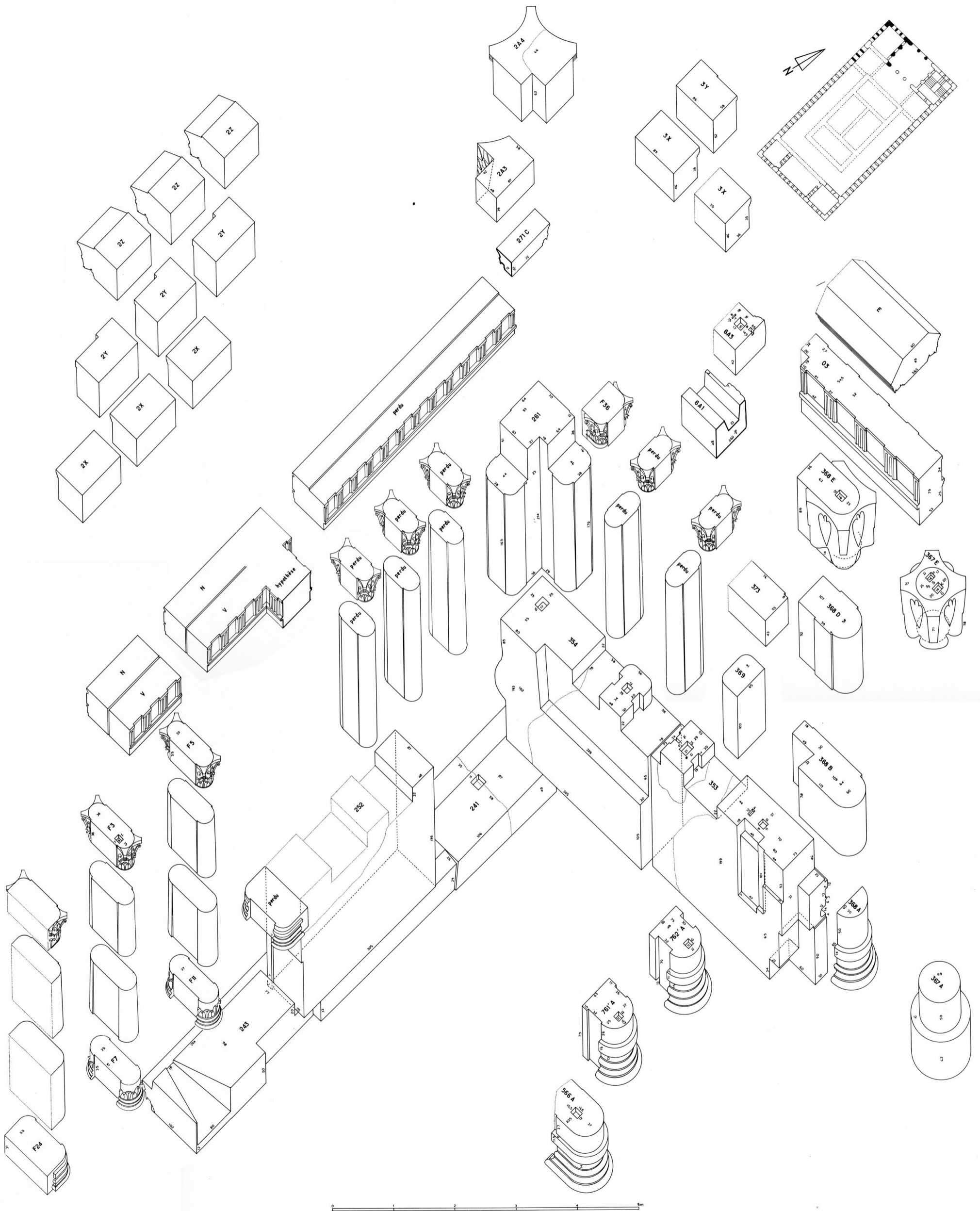

47. Pièce d'angle nord-ouest: l'intérieur, vers l'angle nord-ouest (murs 2, 3 et 7').

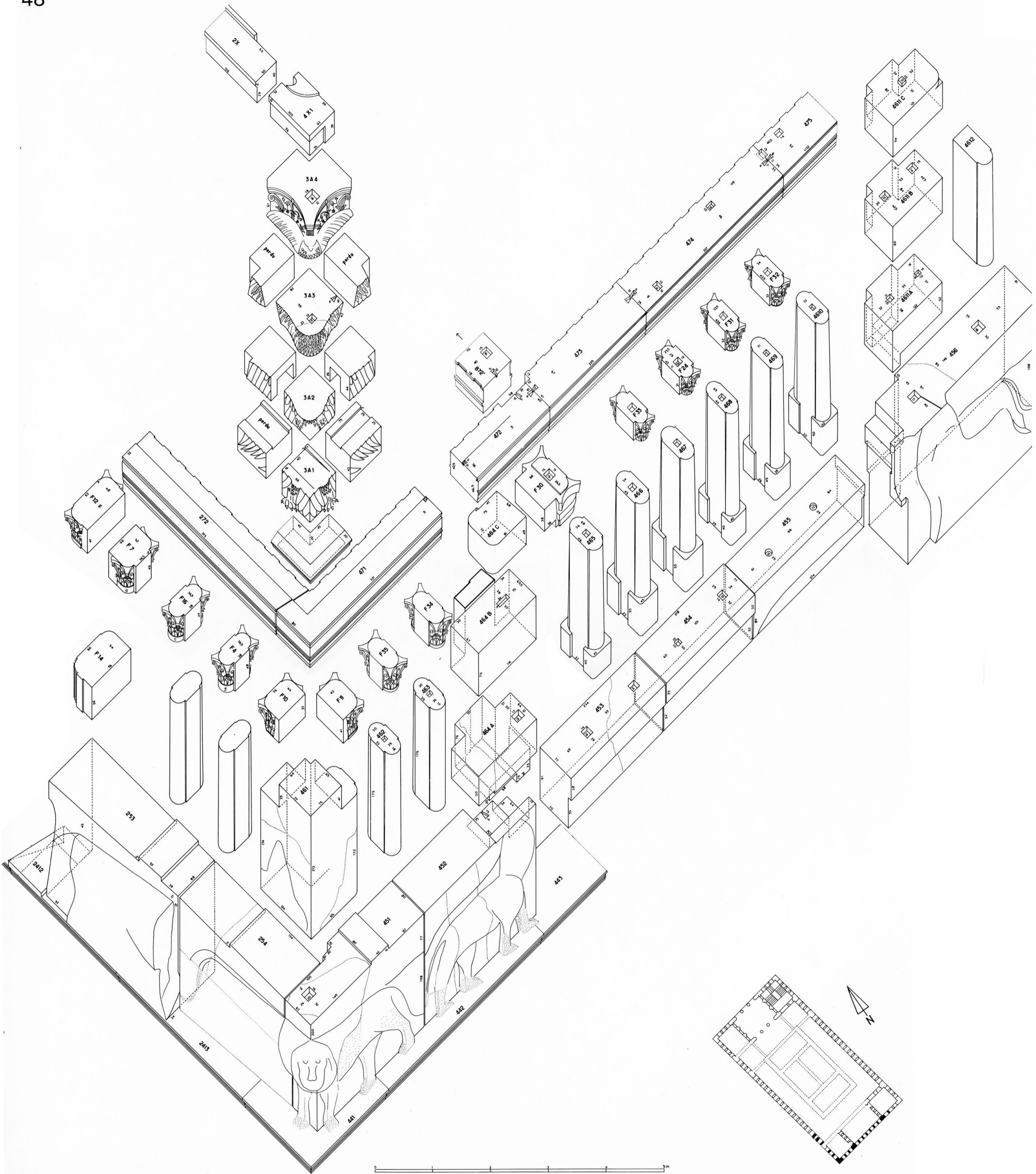

48. Angle sud-ouest: l'extérieur avec façade de la loggia sud (murs 2 et 4).

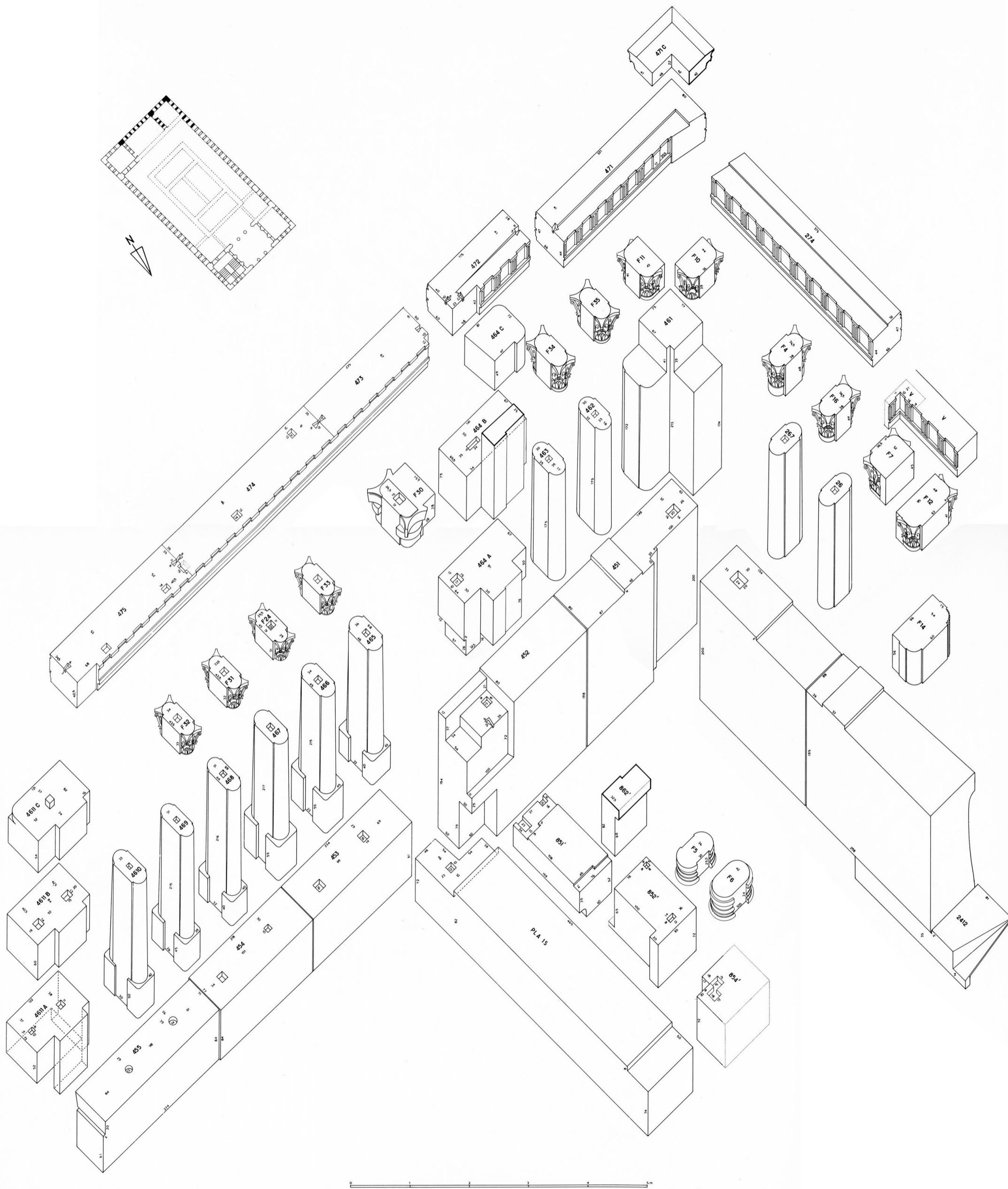

49. Pièce d'angle sud-ouest: de la loggia vers l'angle sud-ouest (murs 2, 4 et 8').

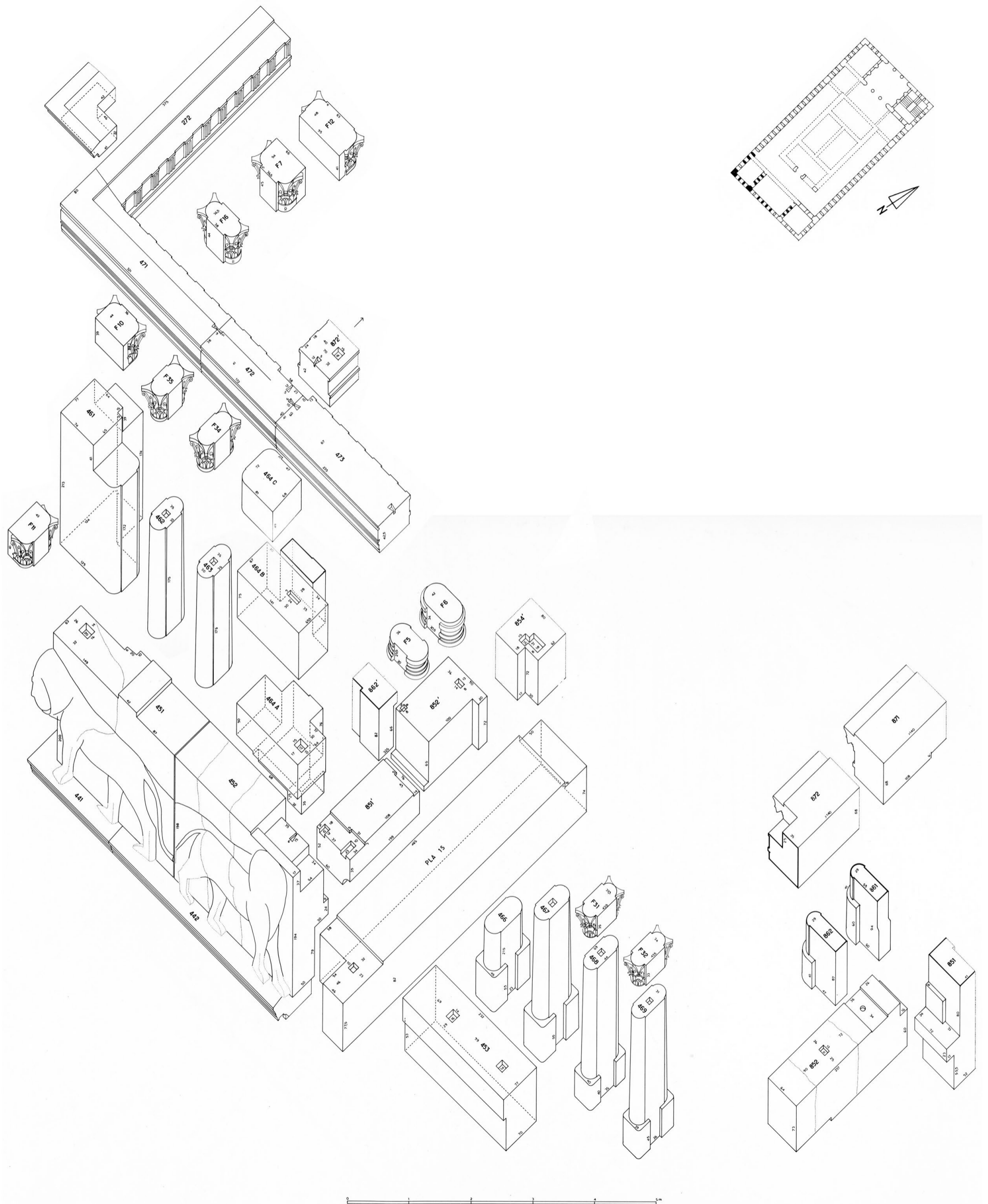

50. Pièce d'angle sud-ouest: l'extérieur vers l'angle sud-ouest (murs 2, 4, 8 et 8').

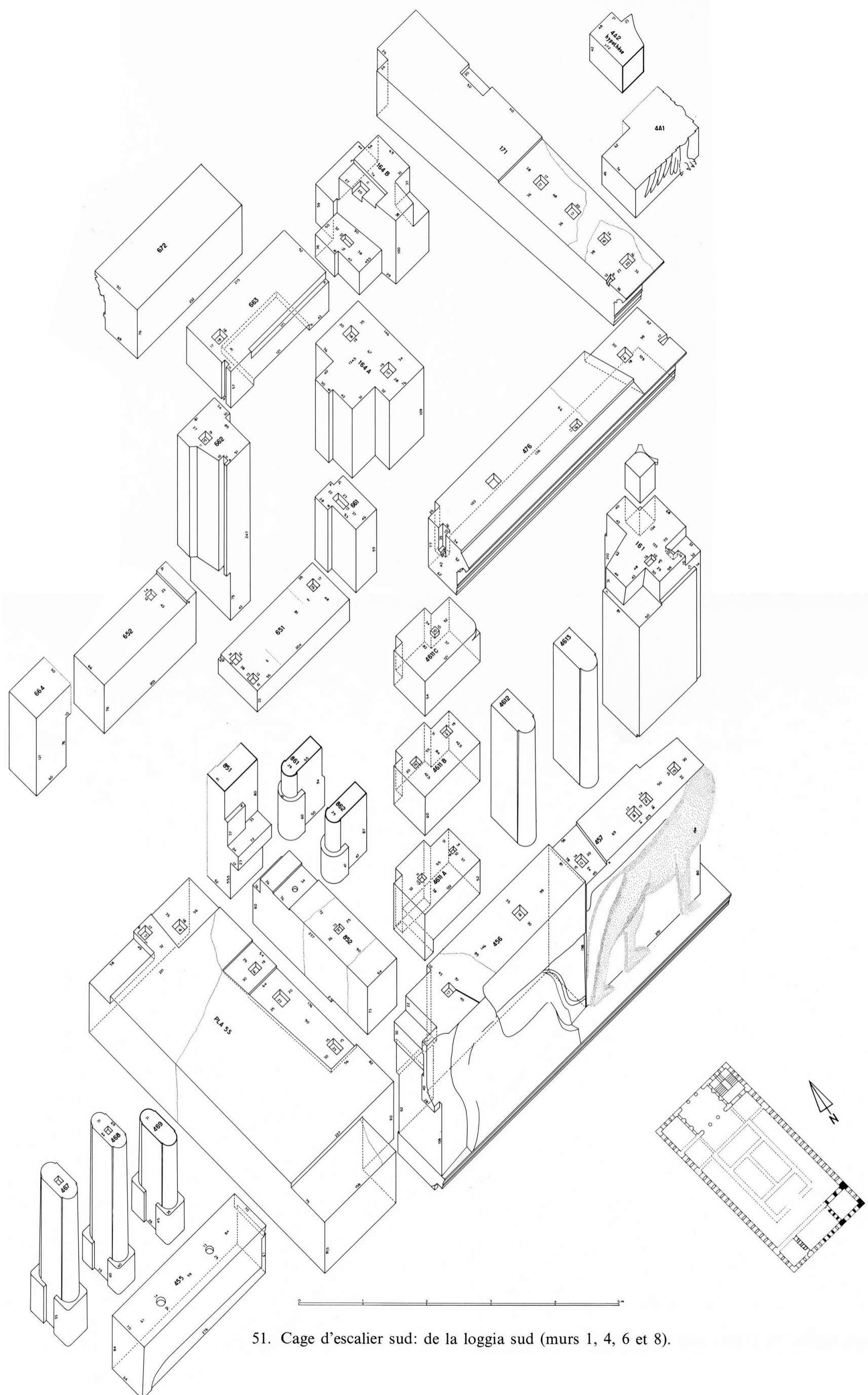

51. Cage d'escalier sud: de la loggia sud (murs 1, 4, 6 et 8).

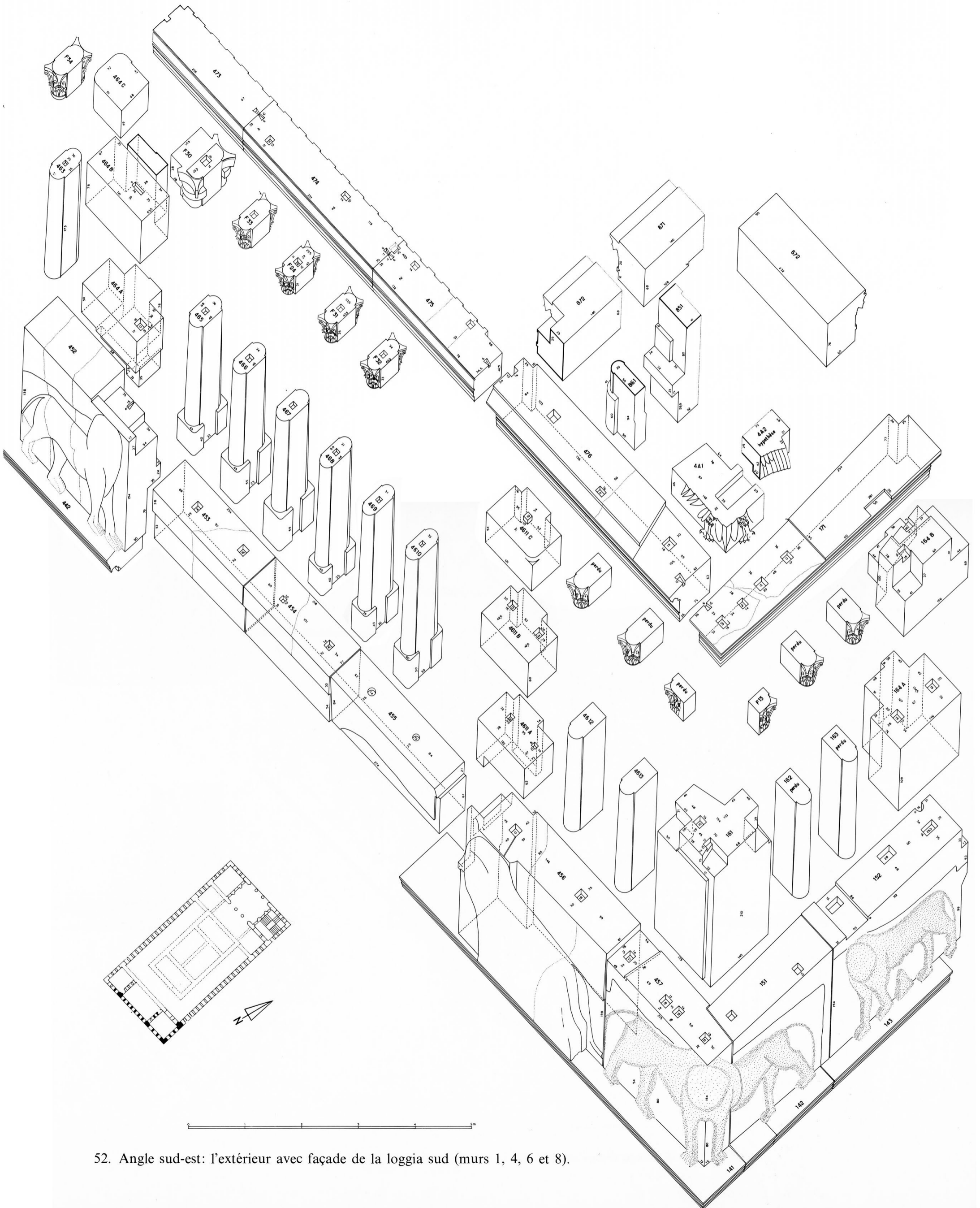

52. Angle sud-est: l'extérieur avec façade de la loggia sud (murs 1, 4, 6 et 8).

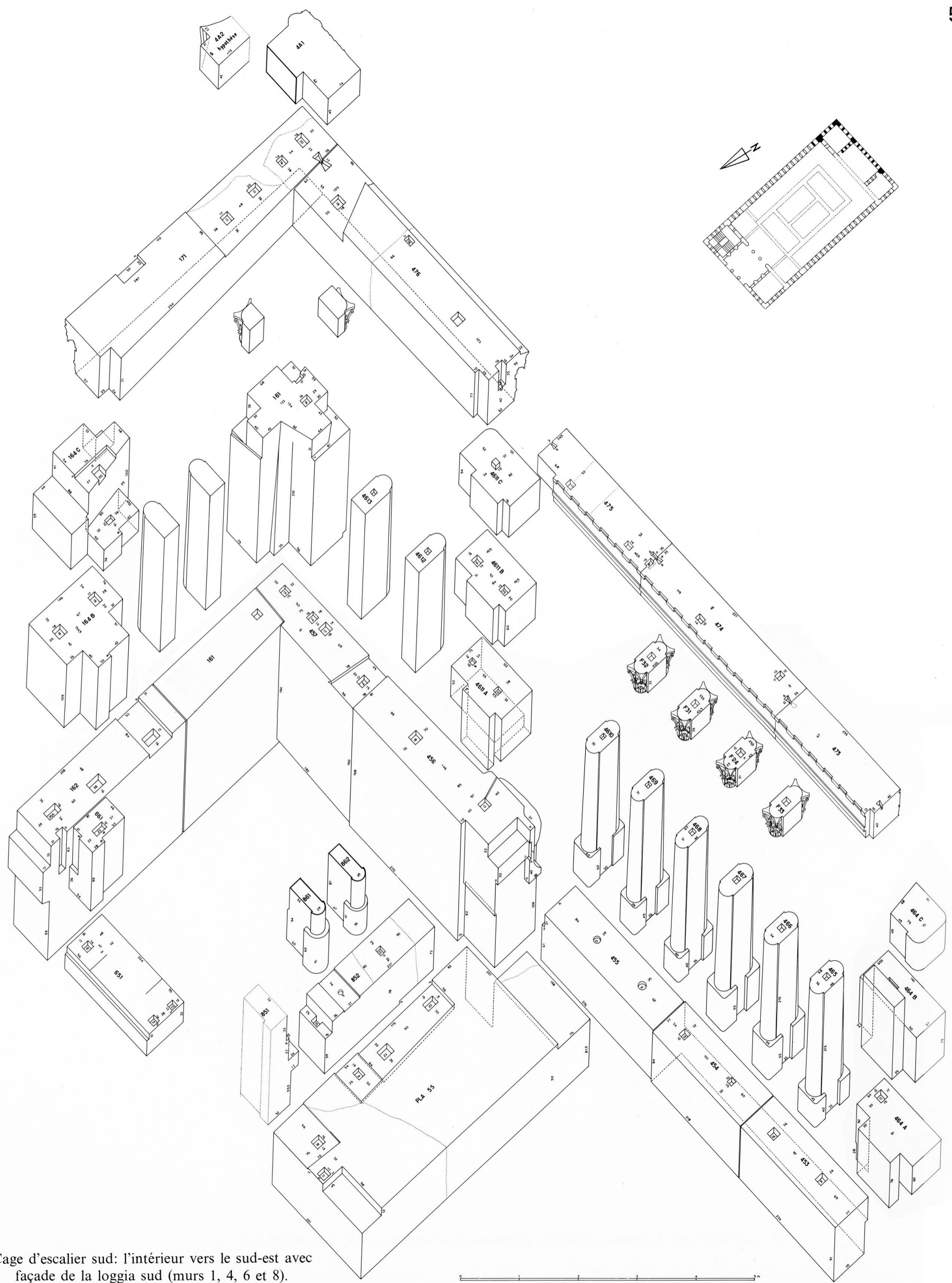

53. Cage d'escalier sud: l'intérieur vers le sud-est avec façade de la loggia sud (murs 1, 4, 6 et 8).

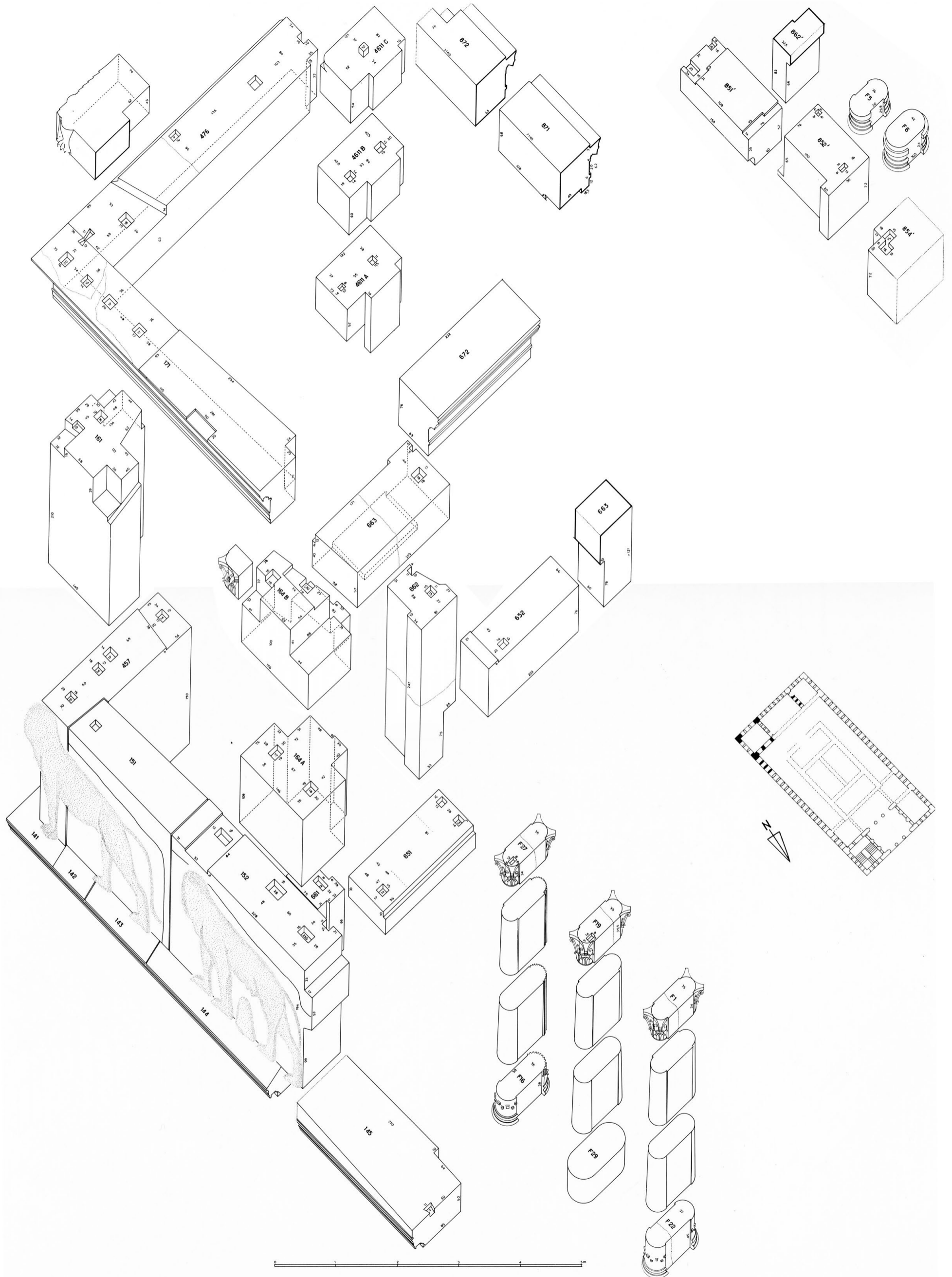

54. Extrémité sud du mur 1, avec cage d'escalier: l'extérieur (murs 1, 4, 6, 8 et 8').

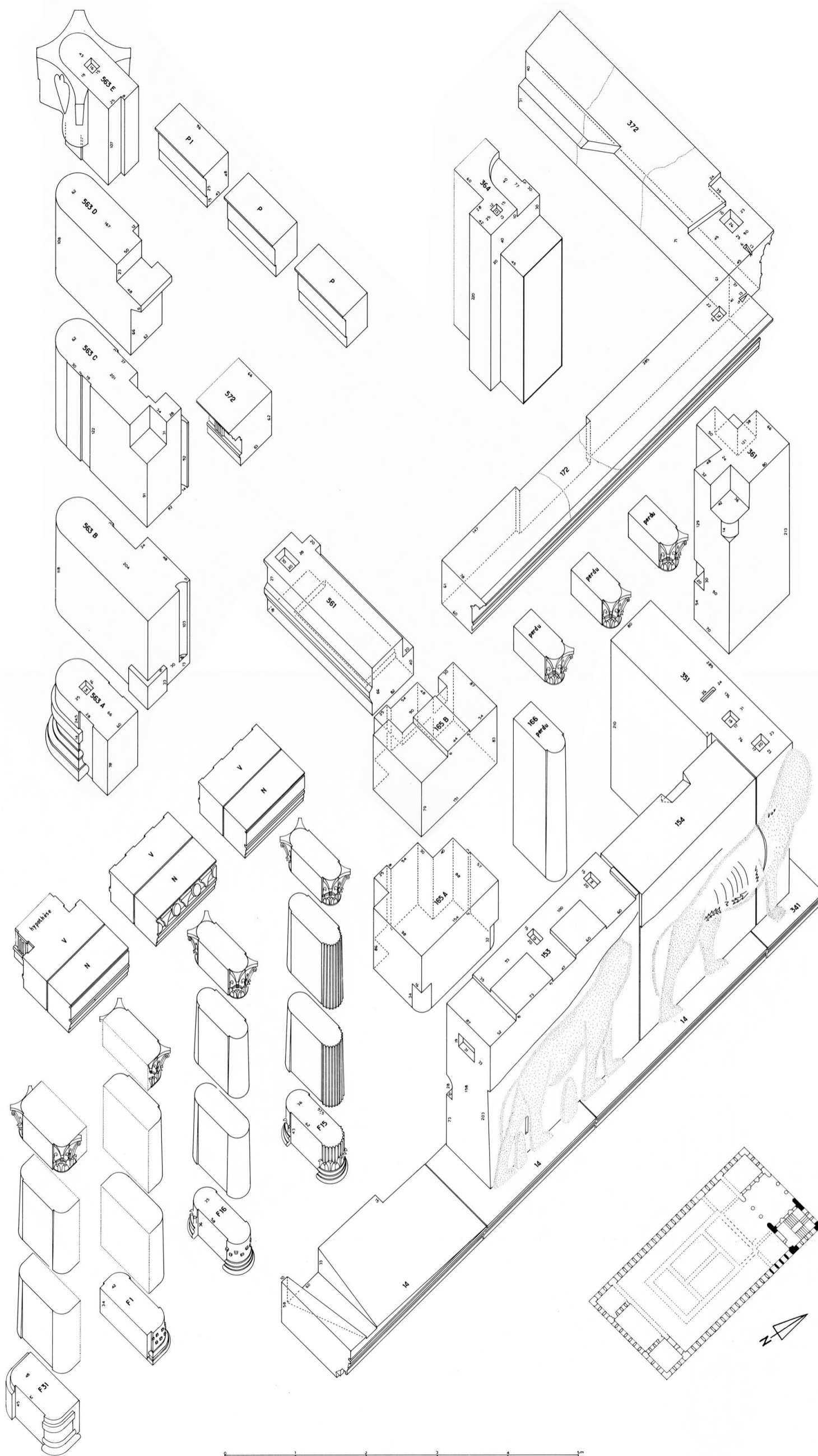

55. Extrémité nord du mur 1, avec cage d'escalier: l'extérieur (murs 1, 3 et 5).

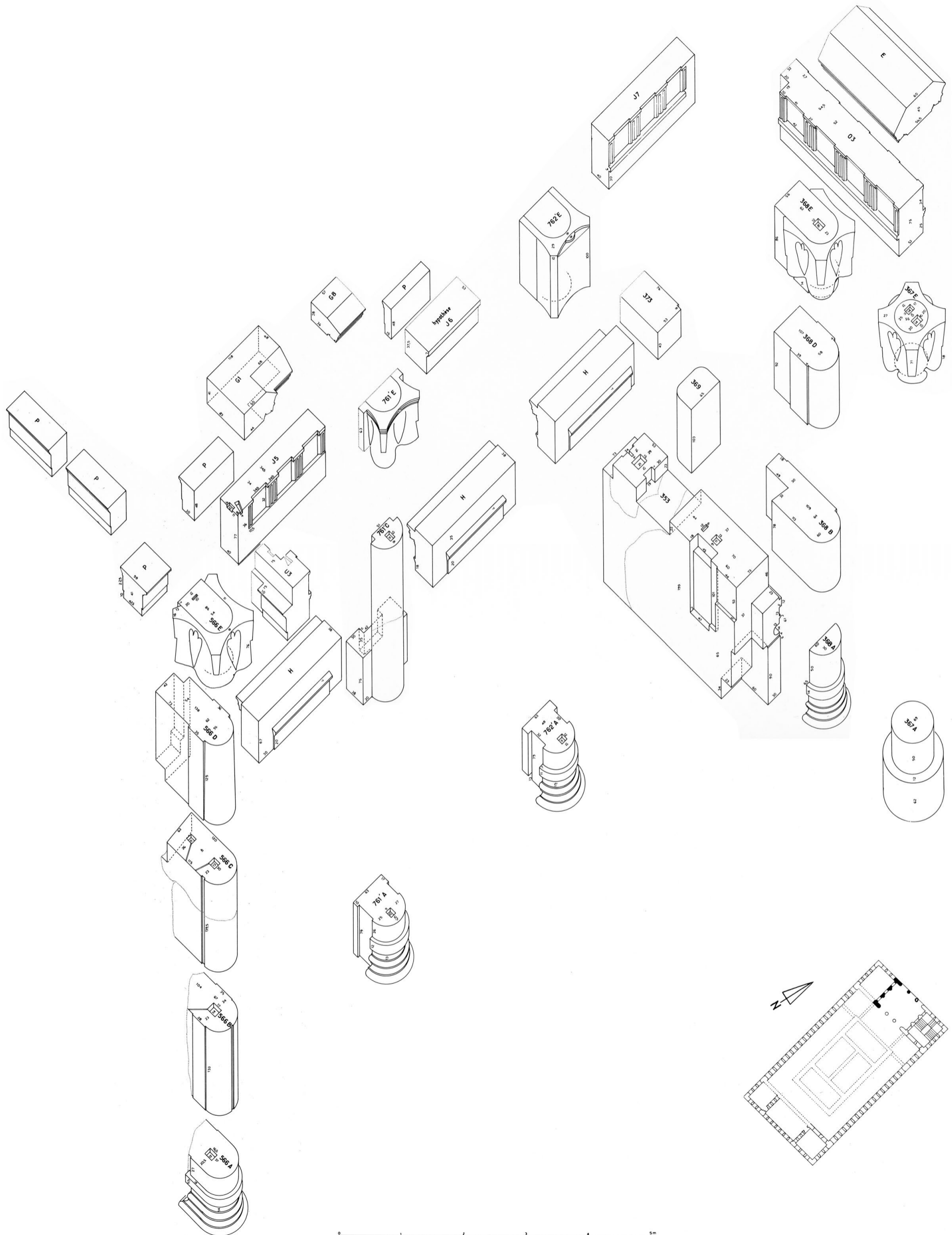

56. Partie ouest de la loggia nord: vers le nord-ouest (murs 3, 5 et 7').

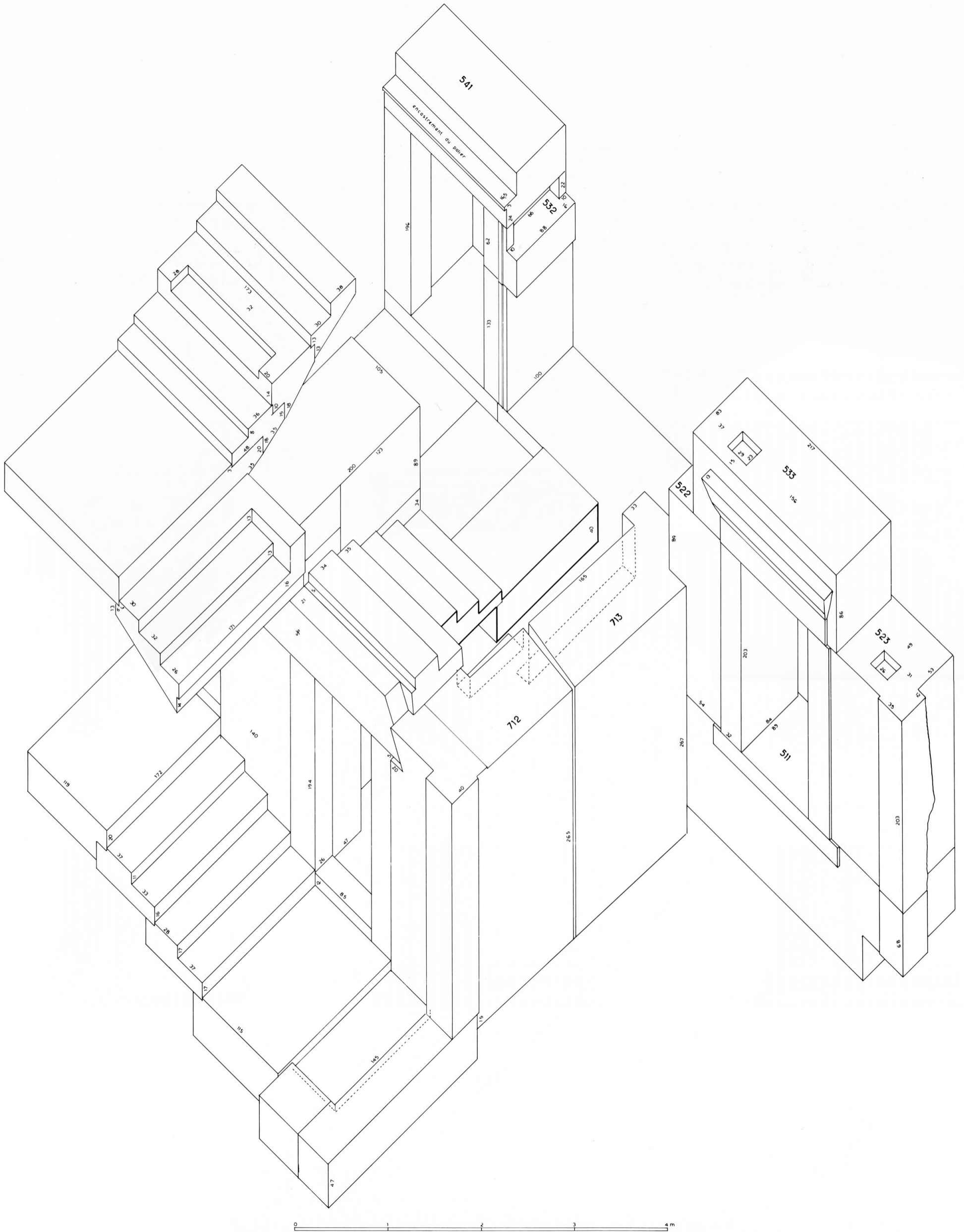

57. Départ restitué de l'escalier nord.

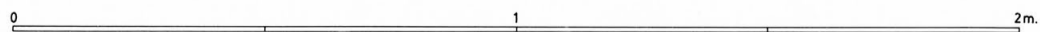
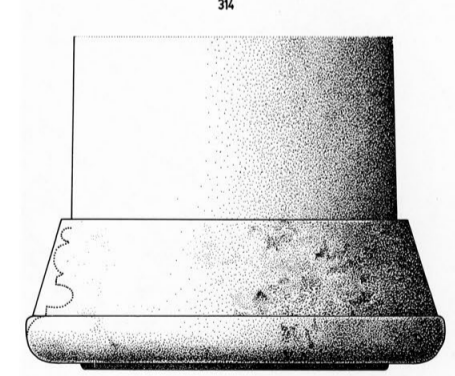
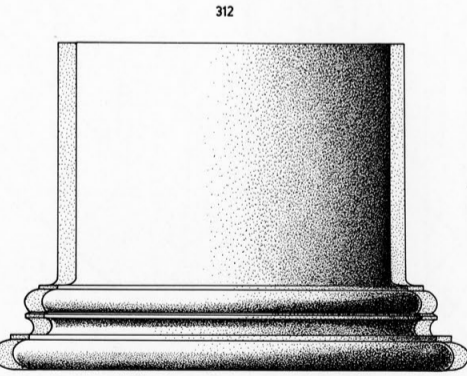
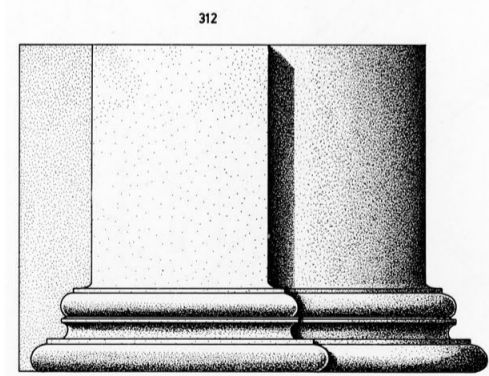
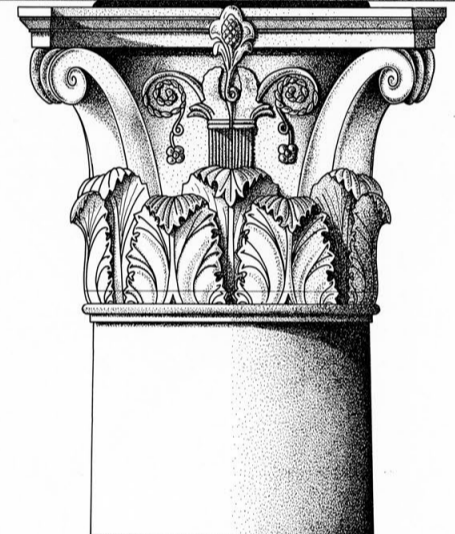
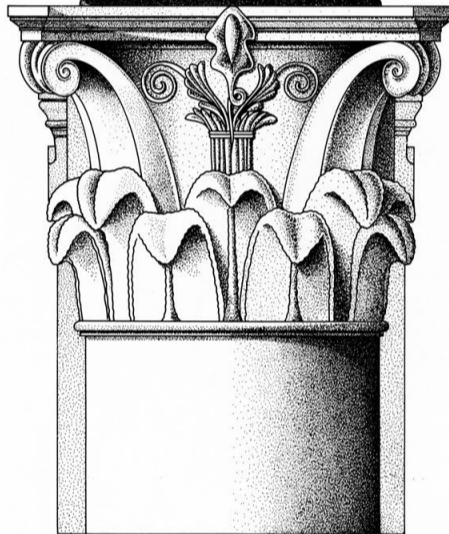
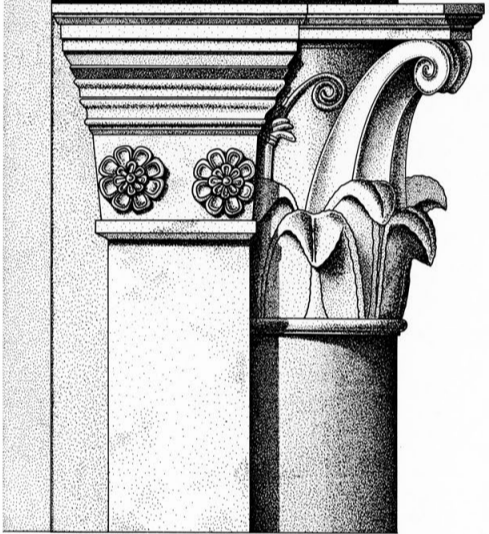
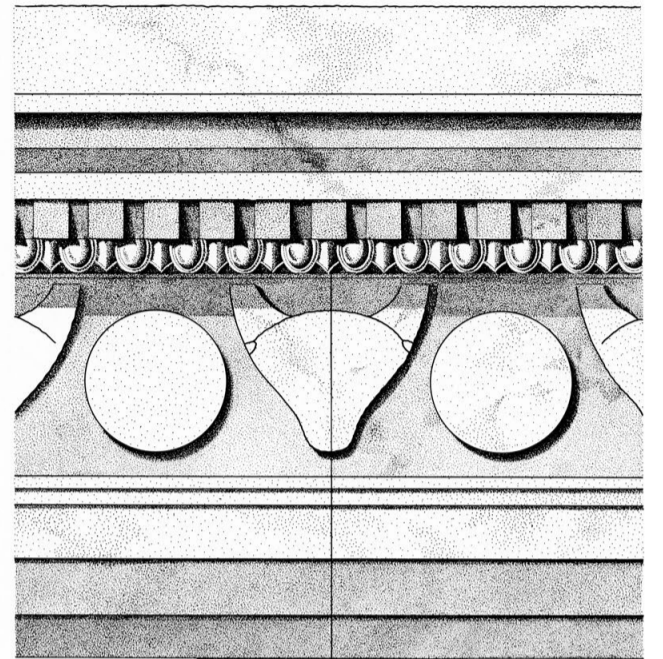
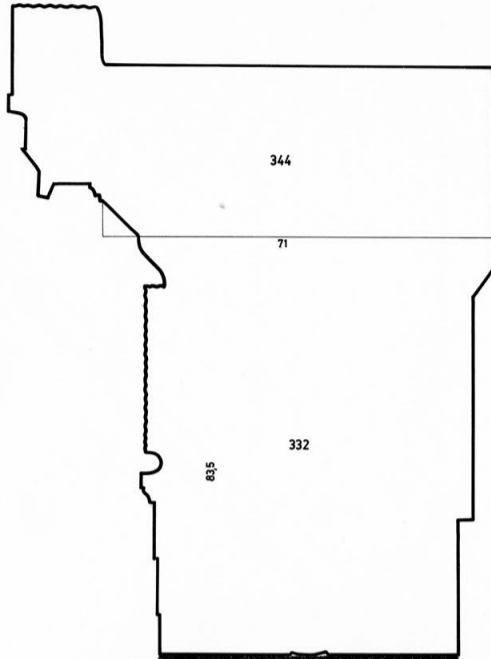
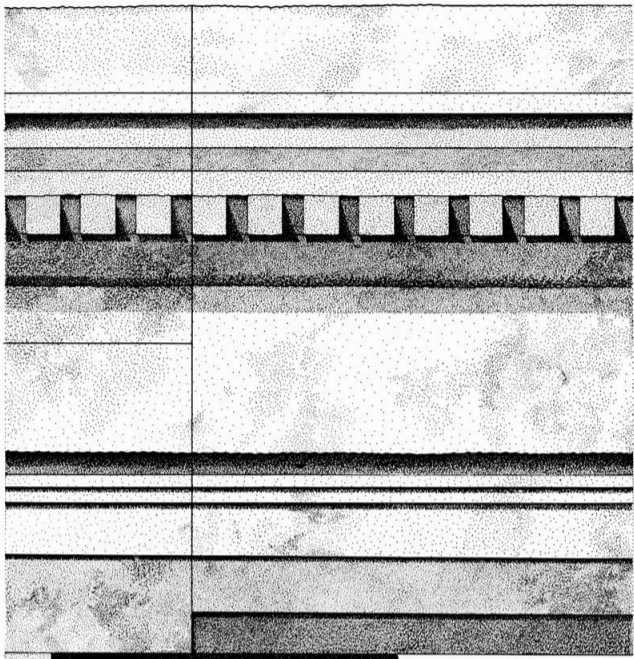

58. Ordre du vestibule nord: ante et colonne.

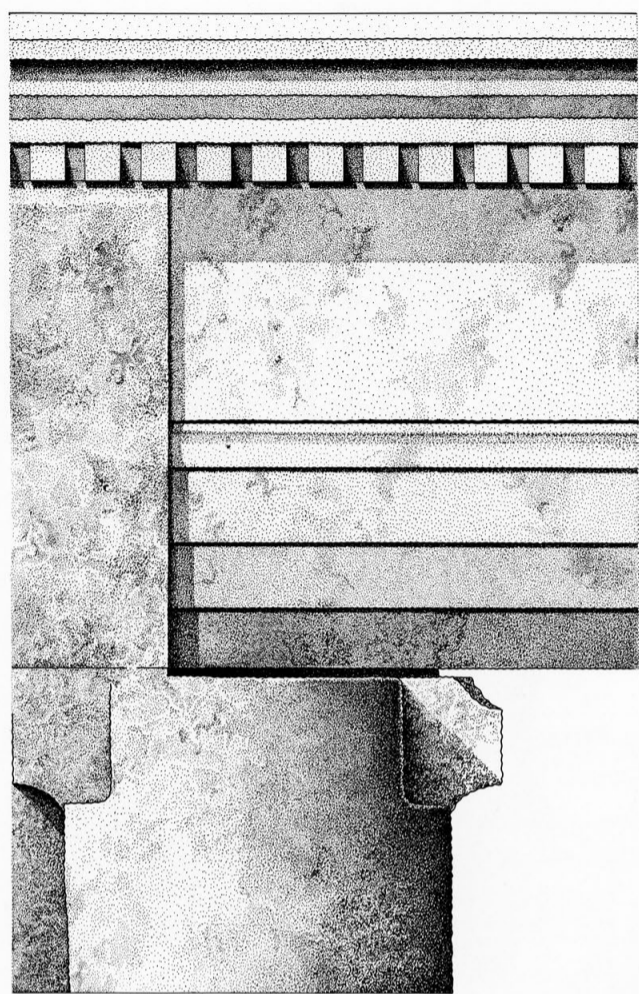

431

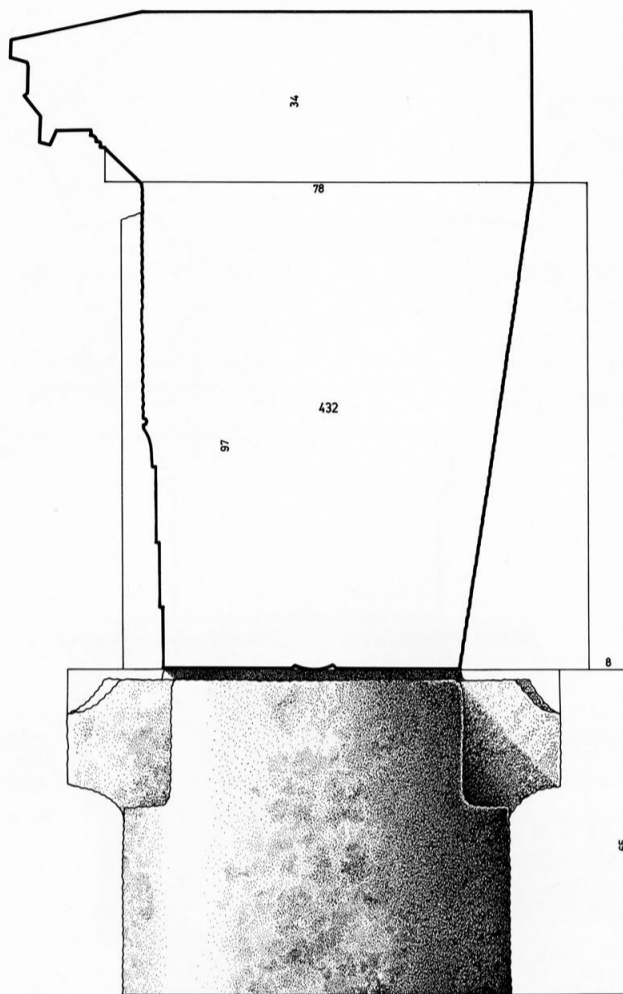

431

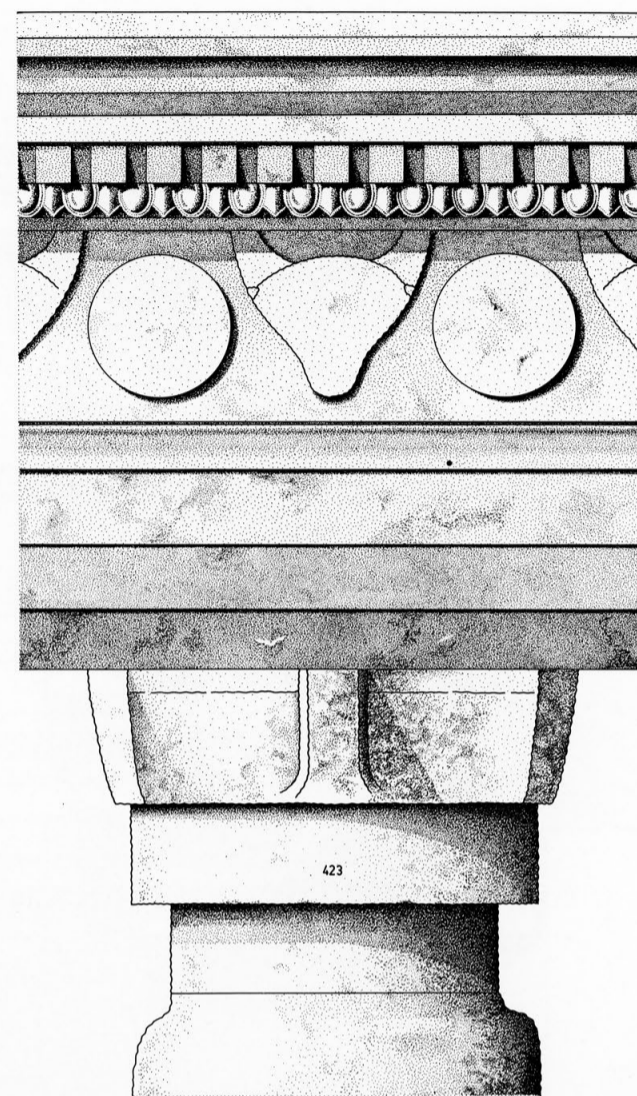

423

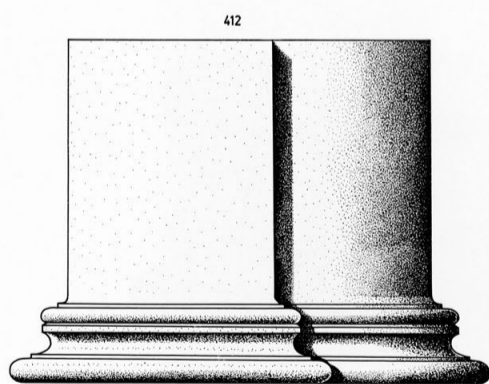

412

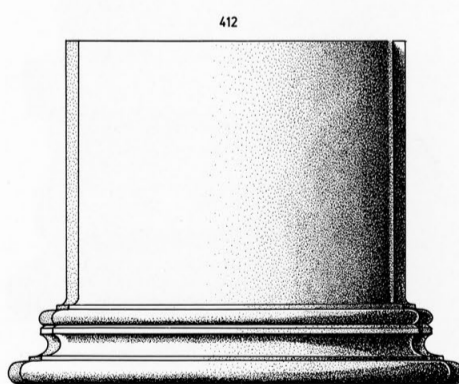

412

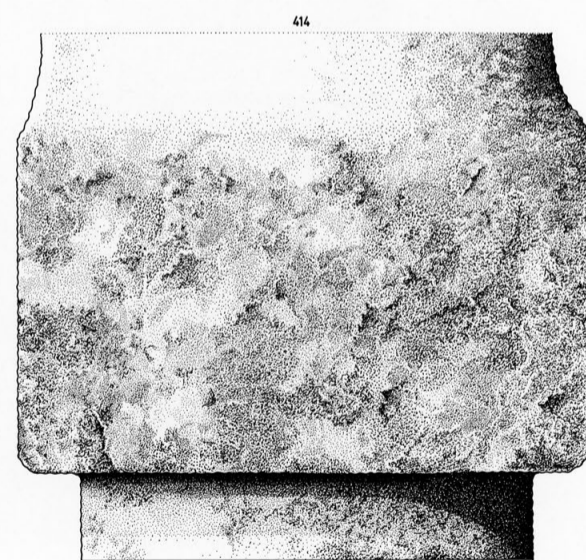

414



59. Ordre du vestibule sud: ante et colonne.

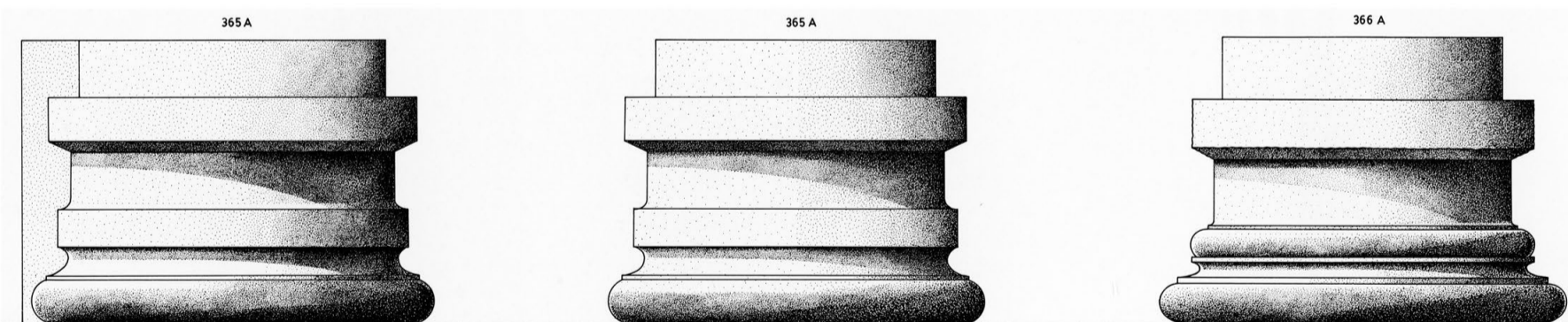
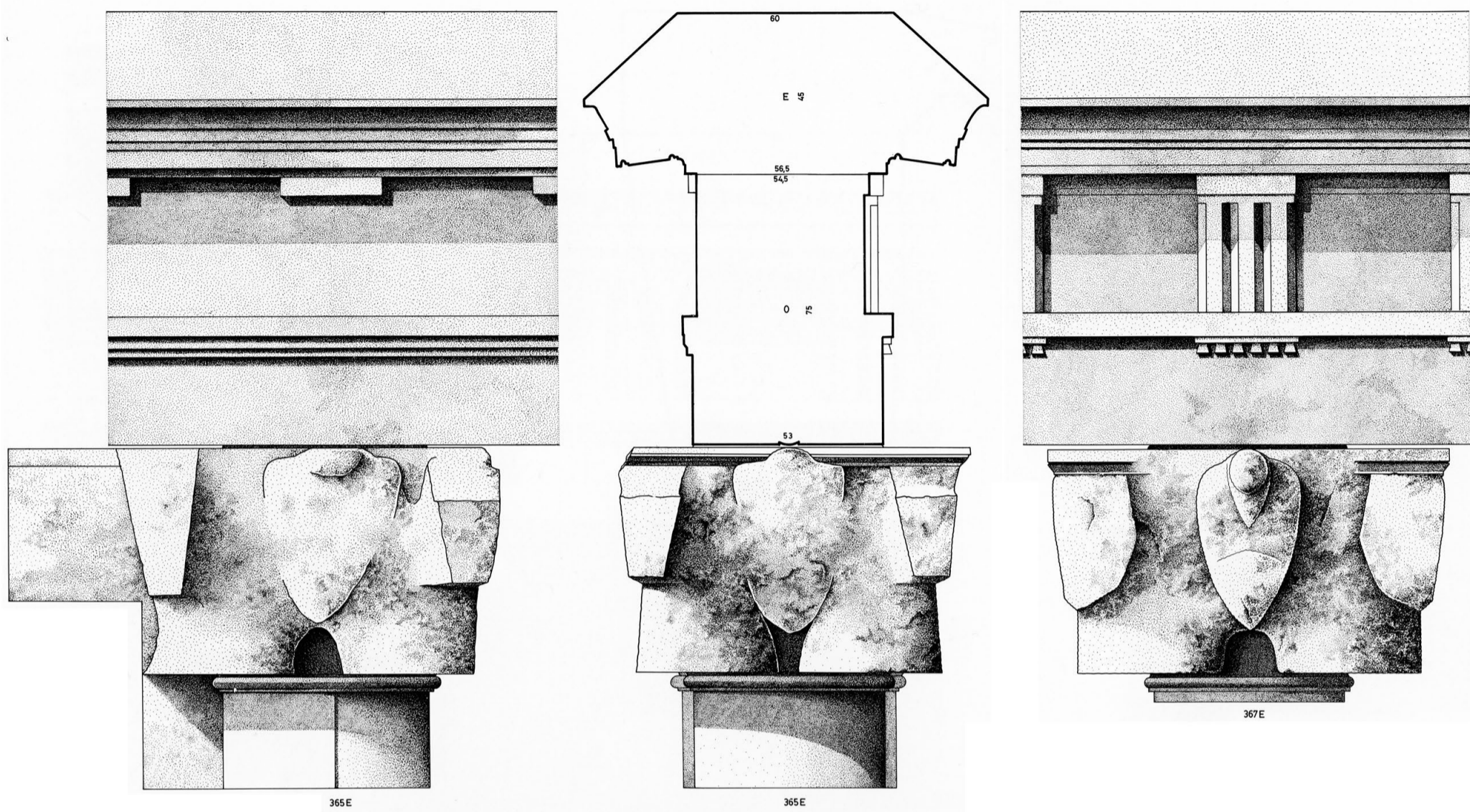

60. Ordre de la loggia nord: ante et colonne.

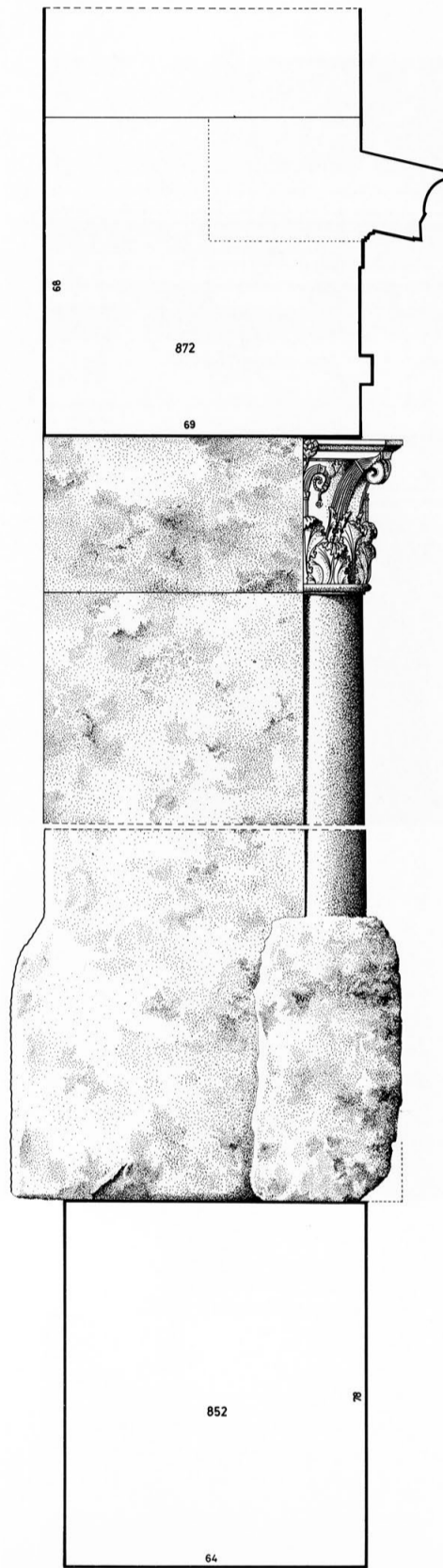

COUPE DU MUR 8

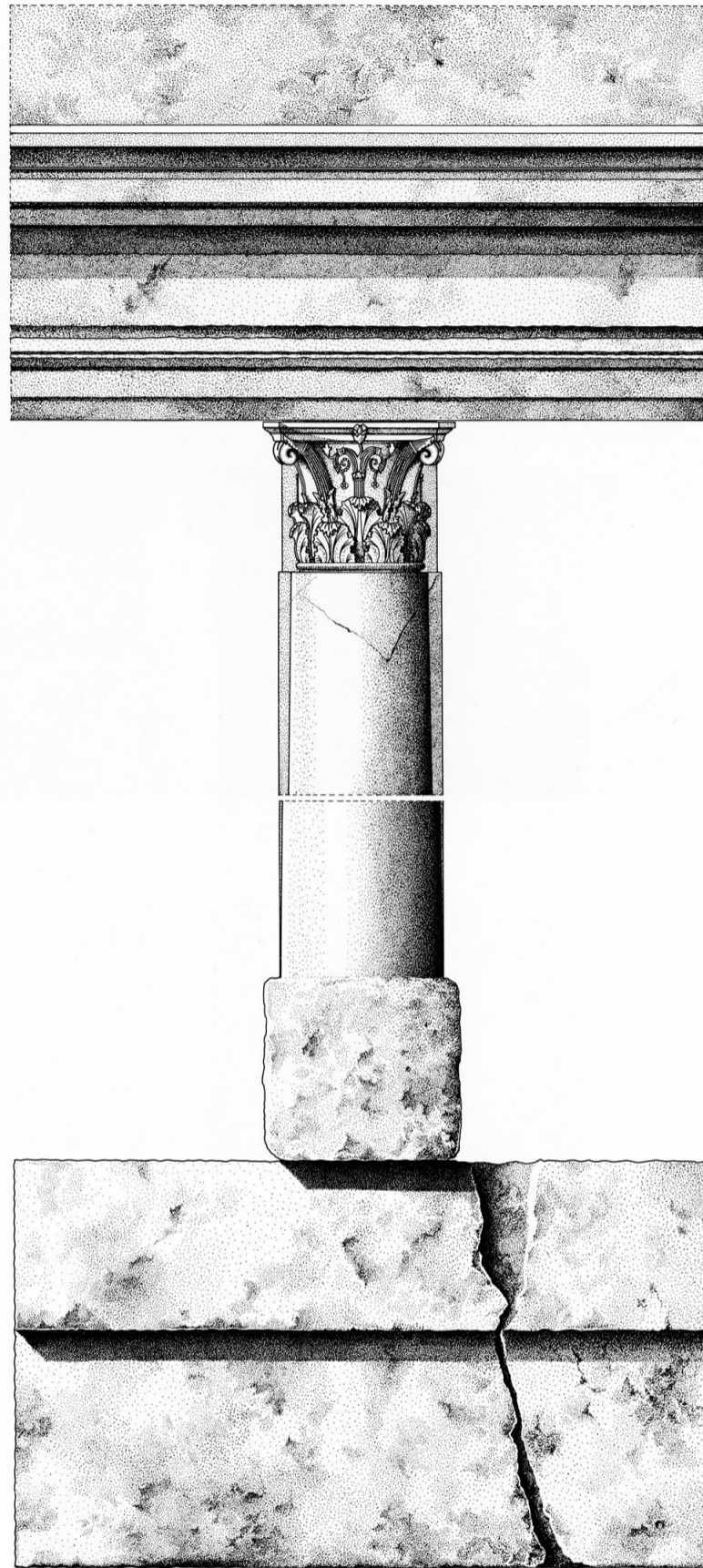

COUPE DU MUR 4

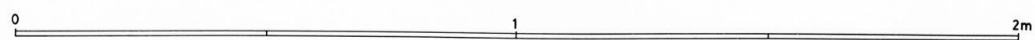

61. Ordre de la loggia sud: murs 4 et 8.

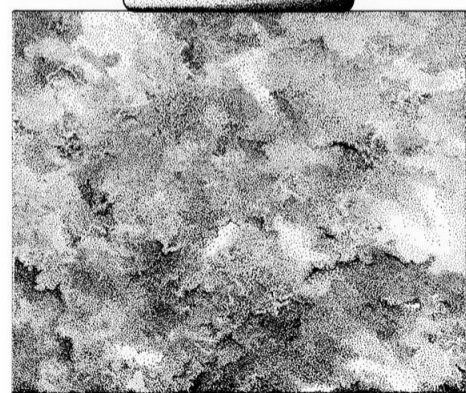
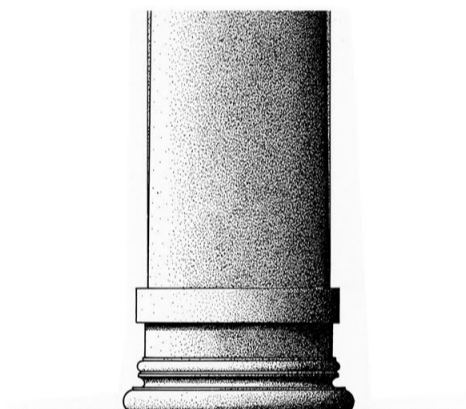
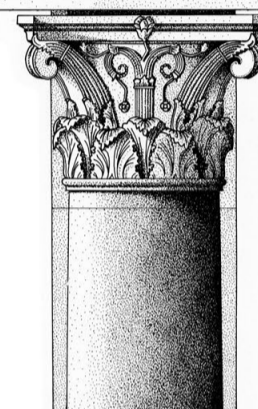
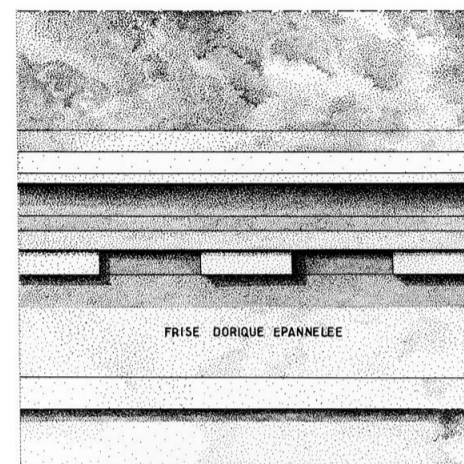
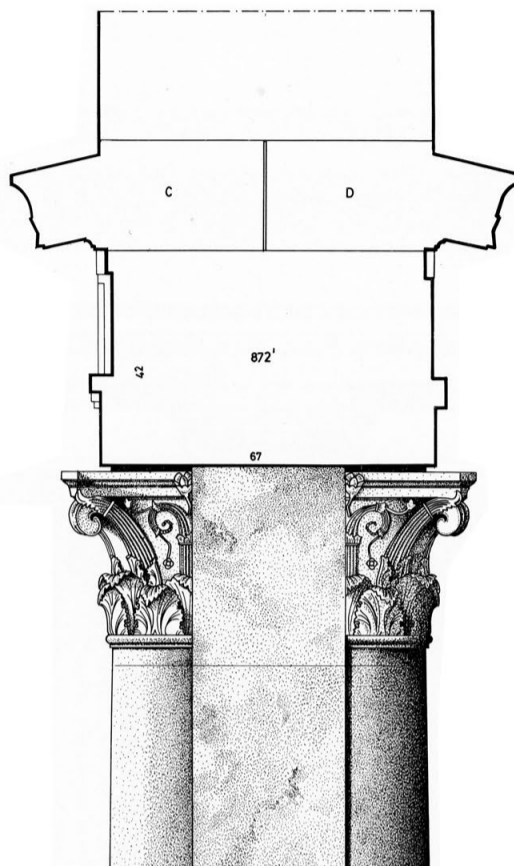
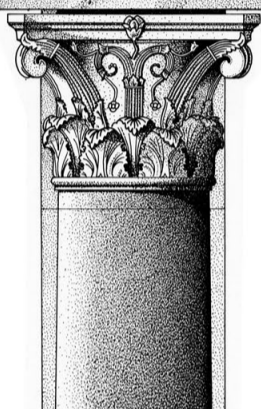

COTE LOGGIA SUD

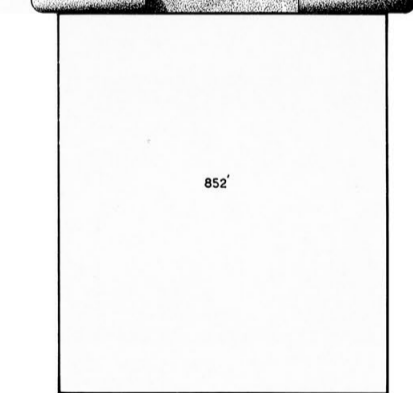
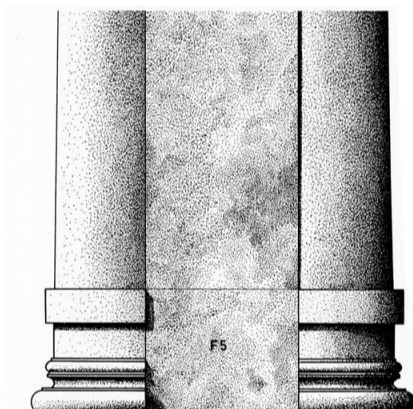

COUPE DU MUR 8' AU NIVEAU 2

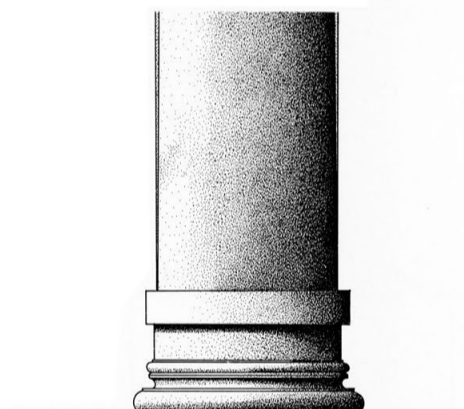

COTE PIECE SUDOUEST

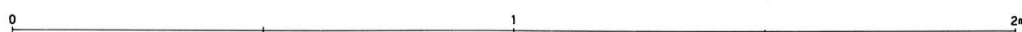

62. Ordre de la pièce d'angle sud-ouest, niveau 2, côté loggia.

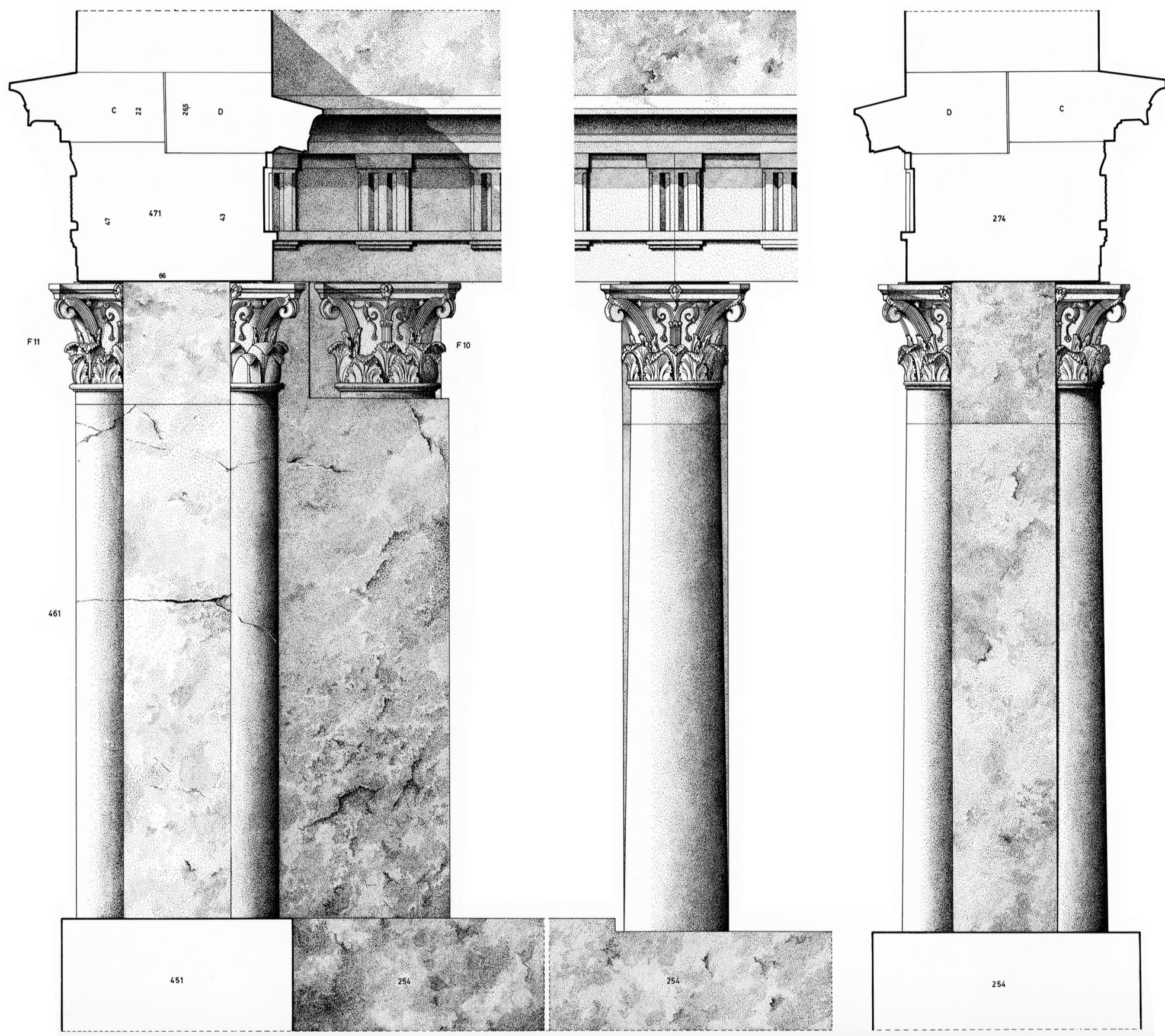

63. Ordre de la pièce d'angle sud-ouest, niveau 2: angle sud-ouest et côté ouest (murs 4 et 2).

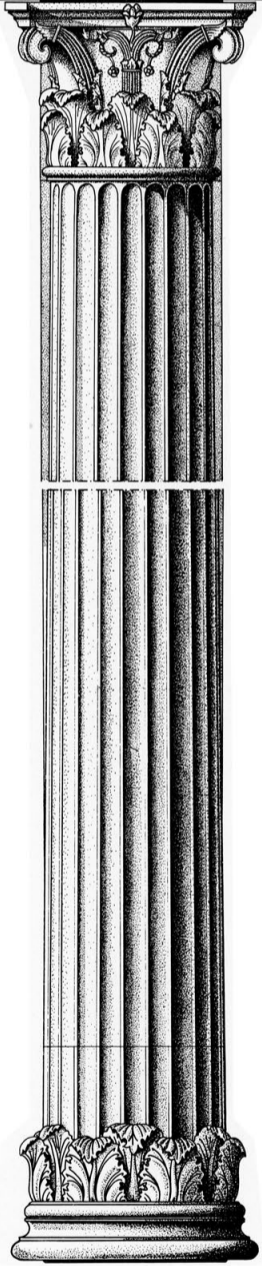

F18

COTE EXTERNE

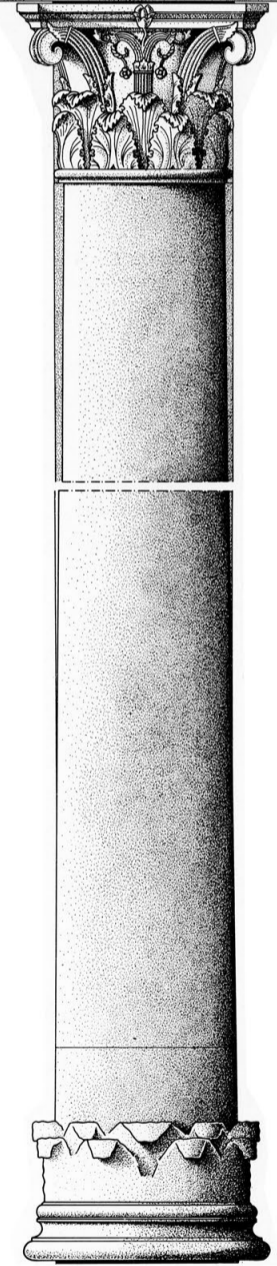
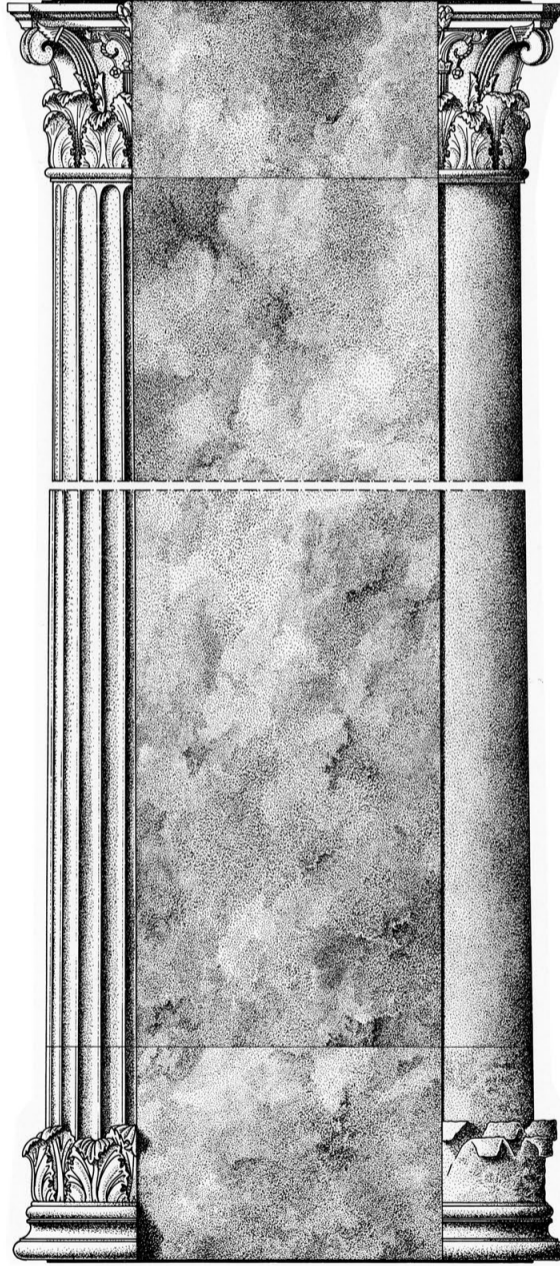
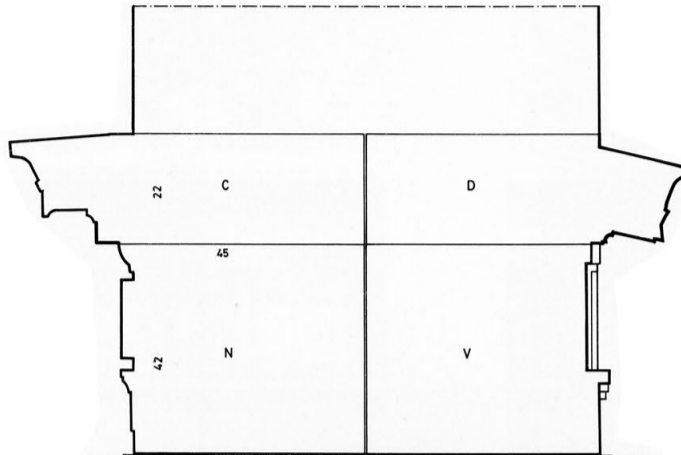

COTE INTERNE

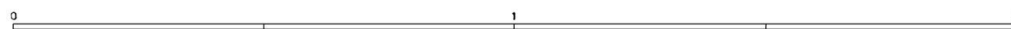

64. Ordre des fenêtres des murs 1 et 2, niveau 2.

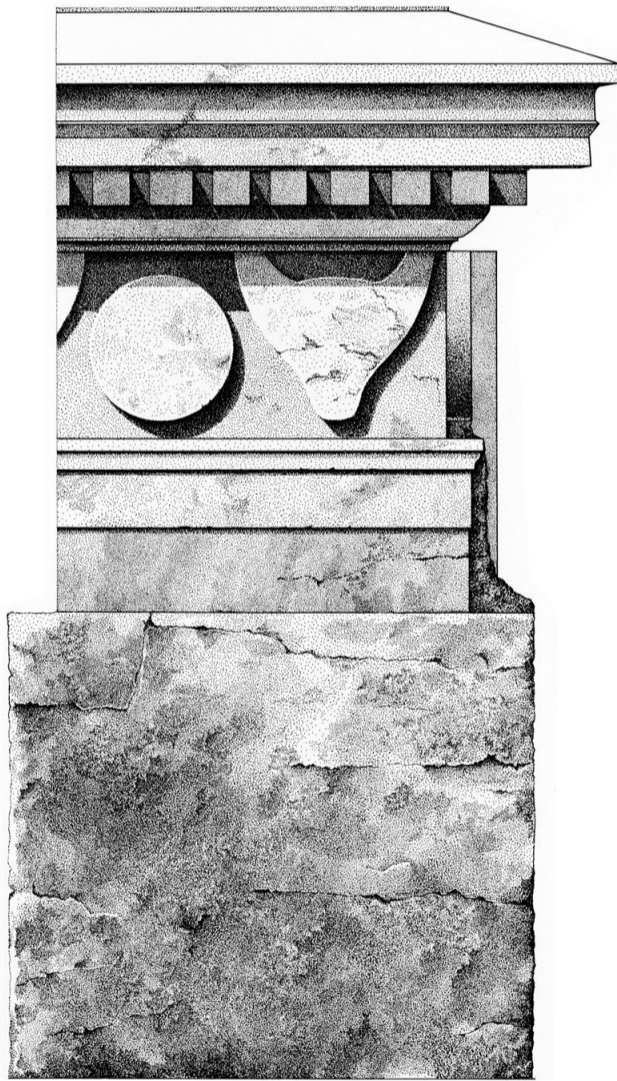
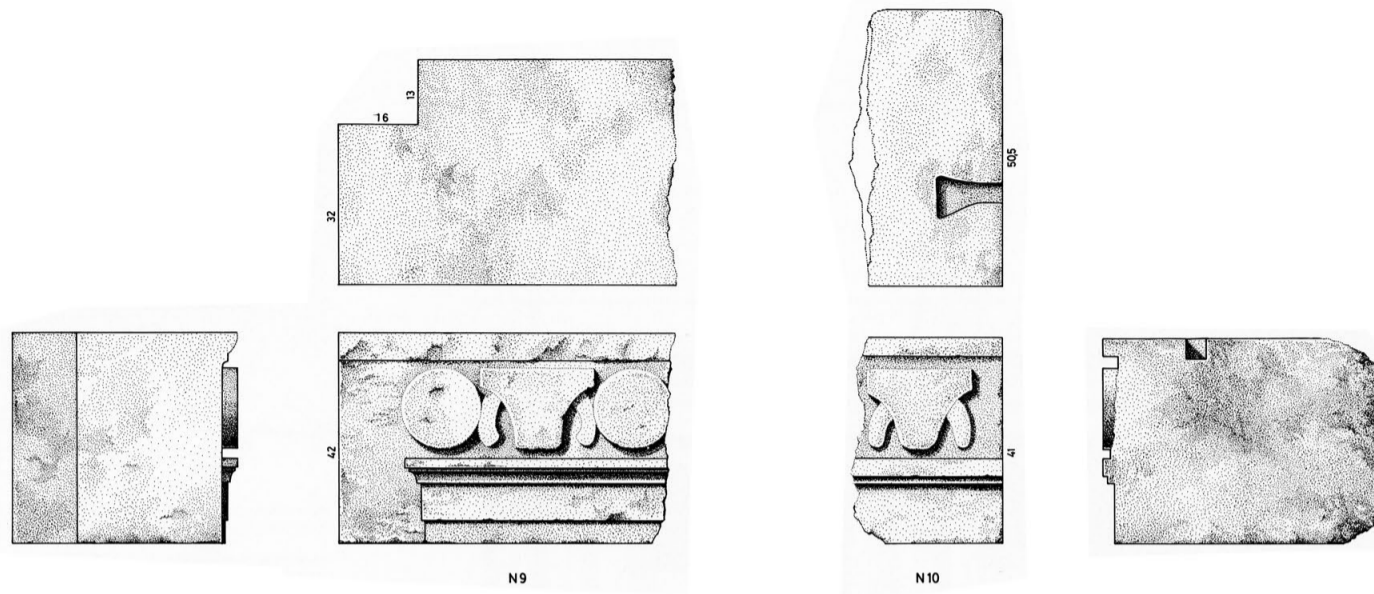

231 FACE NORD



231 FACE OUEST

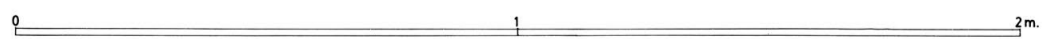

65. Blocs à bucrânes N9 et N10, et frise du niveau 1 à l'angle nord-ouest.

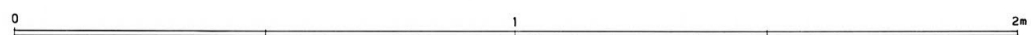
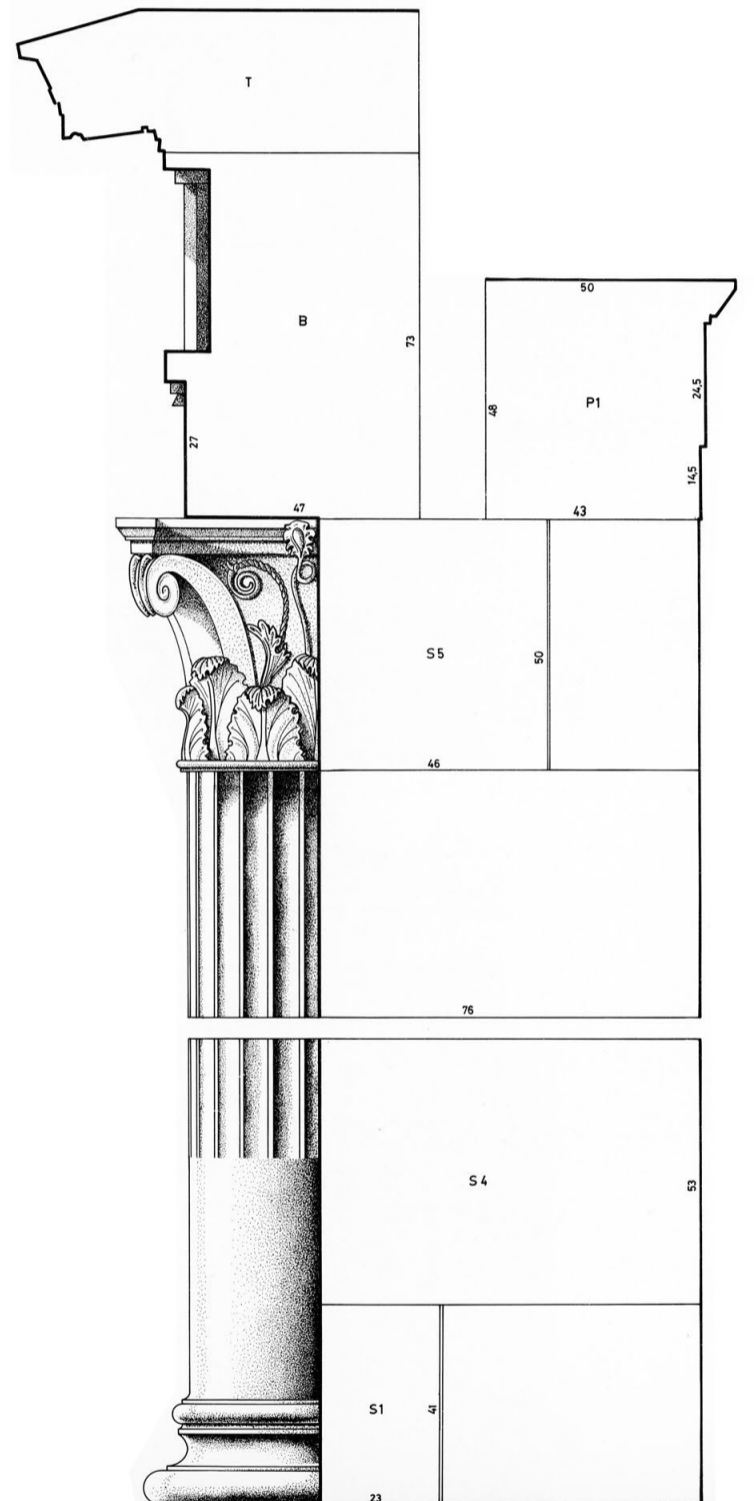

66. Ordre corinthien appliqué du niveau 2.

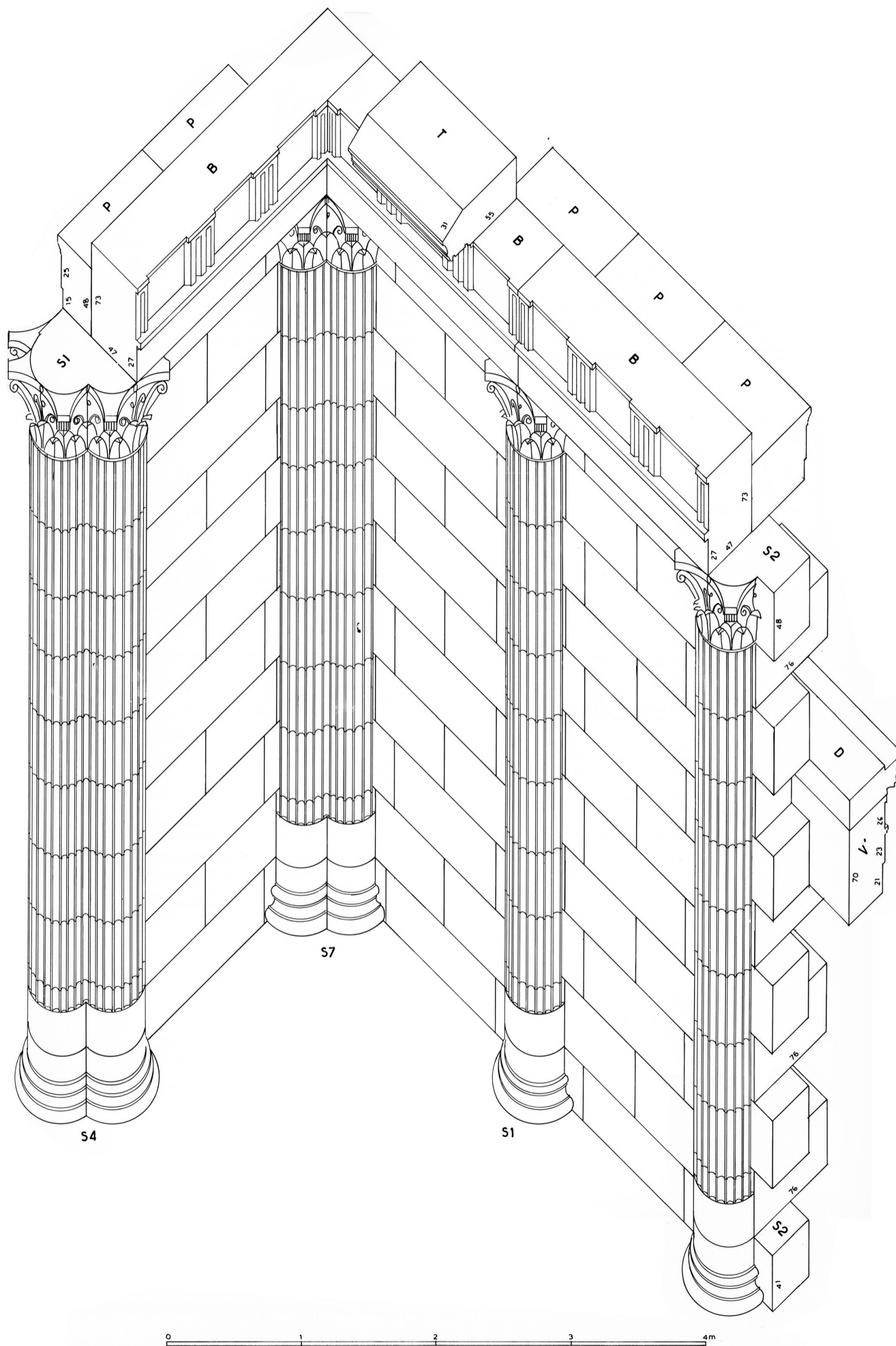

67. Niveau 2: proposition de restitution pour les blocs d'architecture appliquée d'ordre corinthien.

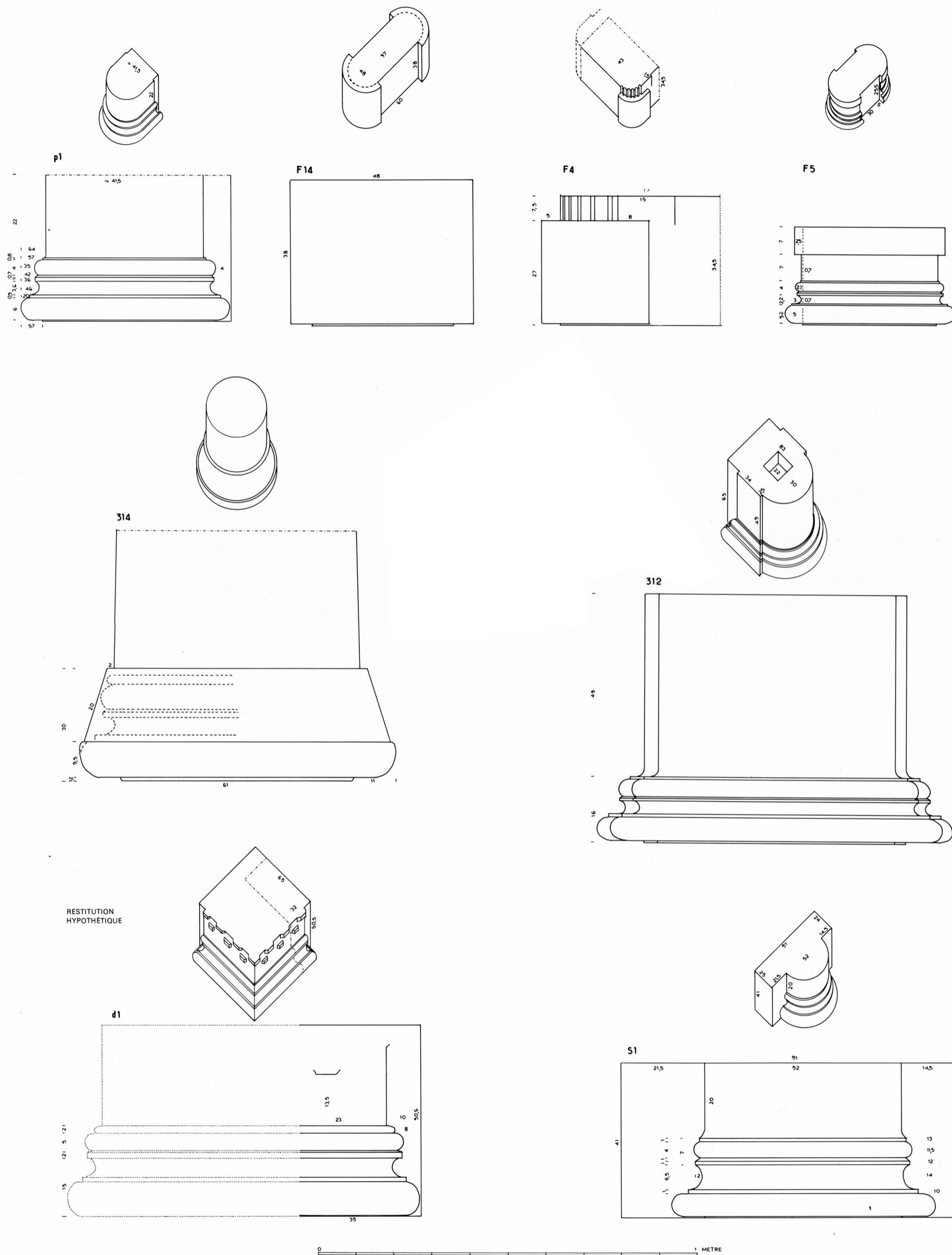

68. Bases: ante p1; fenêtres du niveau 2: F14, F4 et F5; ordre du vestibule nord: 314 et 312; noyau central du niveau 2: base du pilastre d1, base de demi-colonne S1.

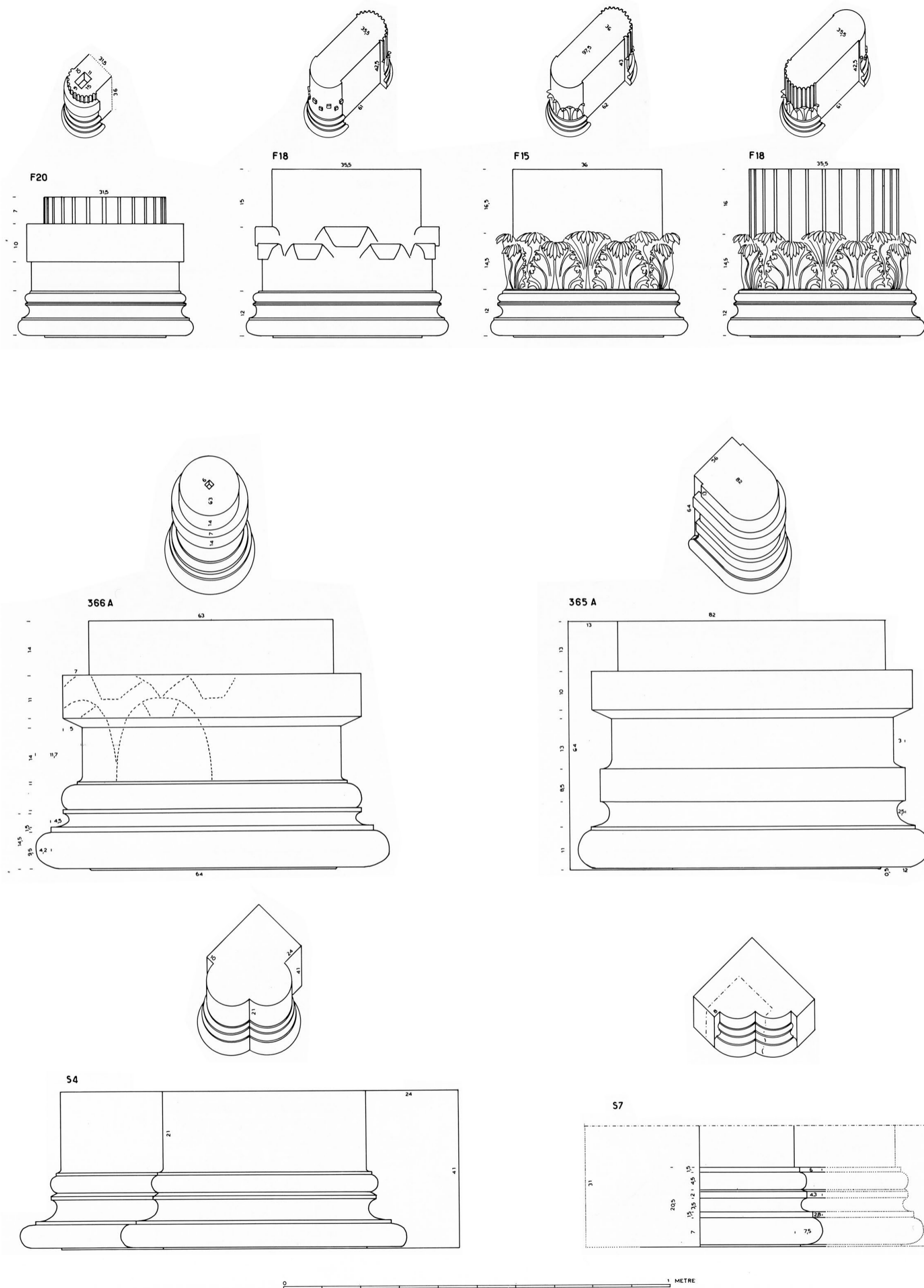

69. Bases: fenêtres du niveau 2: F20, F18, F15 et F18; ordre de la loggia nord: 366A et 365A; noyau central du niveau 2: bases jumelées S4 et S7.

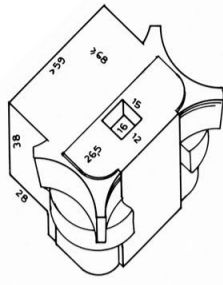
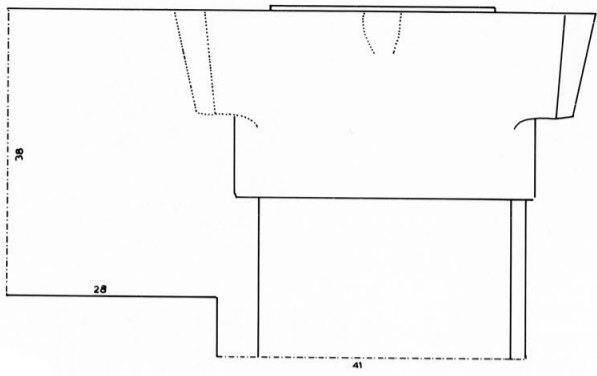

F30 464

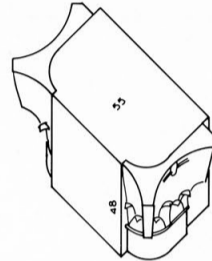
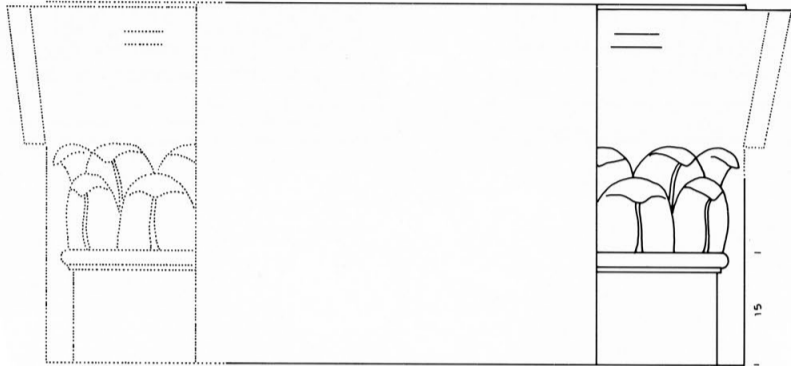
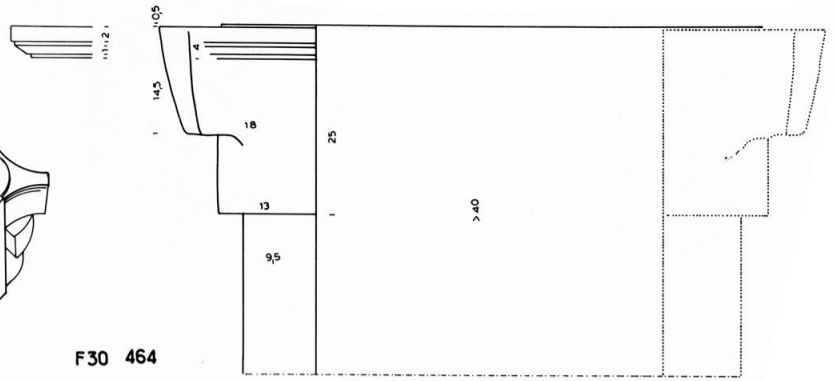

F14 165C

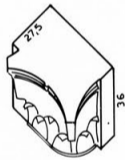
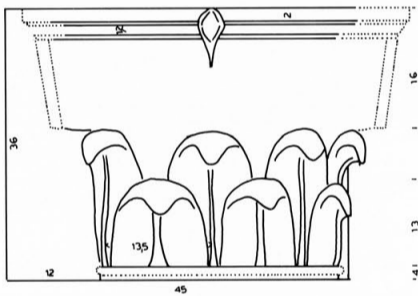
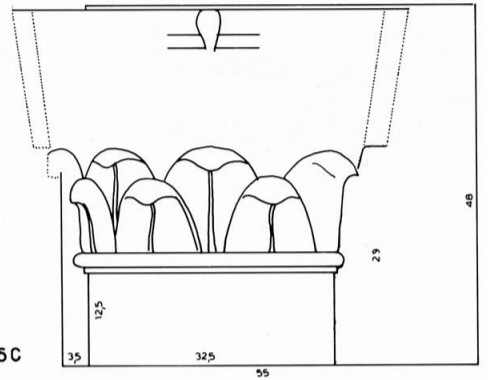

F13 161

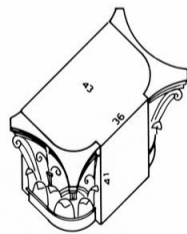
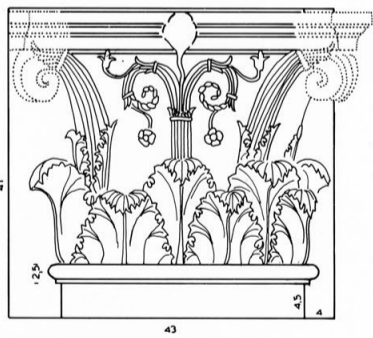
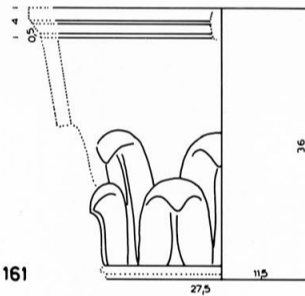

F11 461

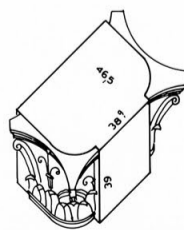
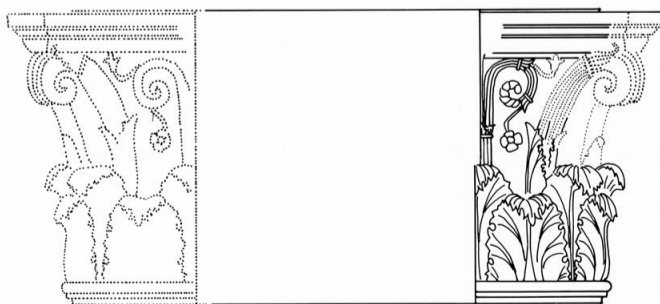
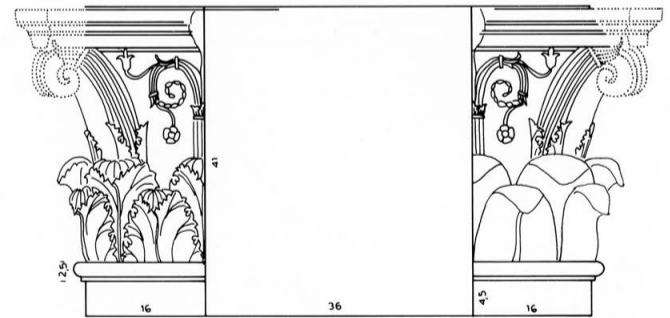

261

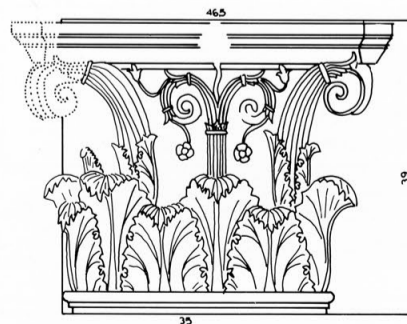

70. Chapiteaux: fenêtres du niveau 2, F30-464, F14-165C, F13-161, F11-461 et 261.

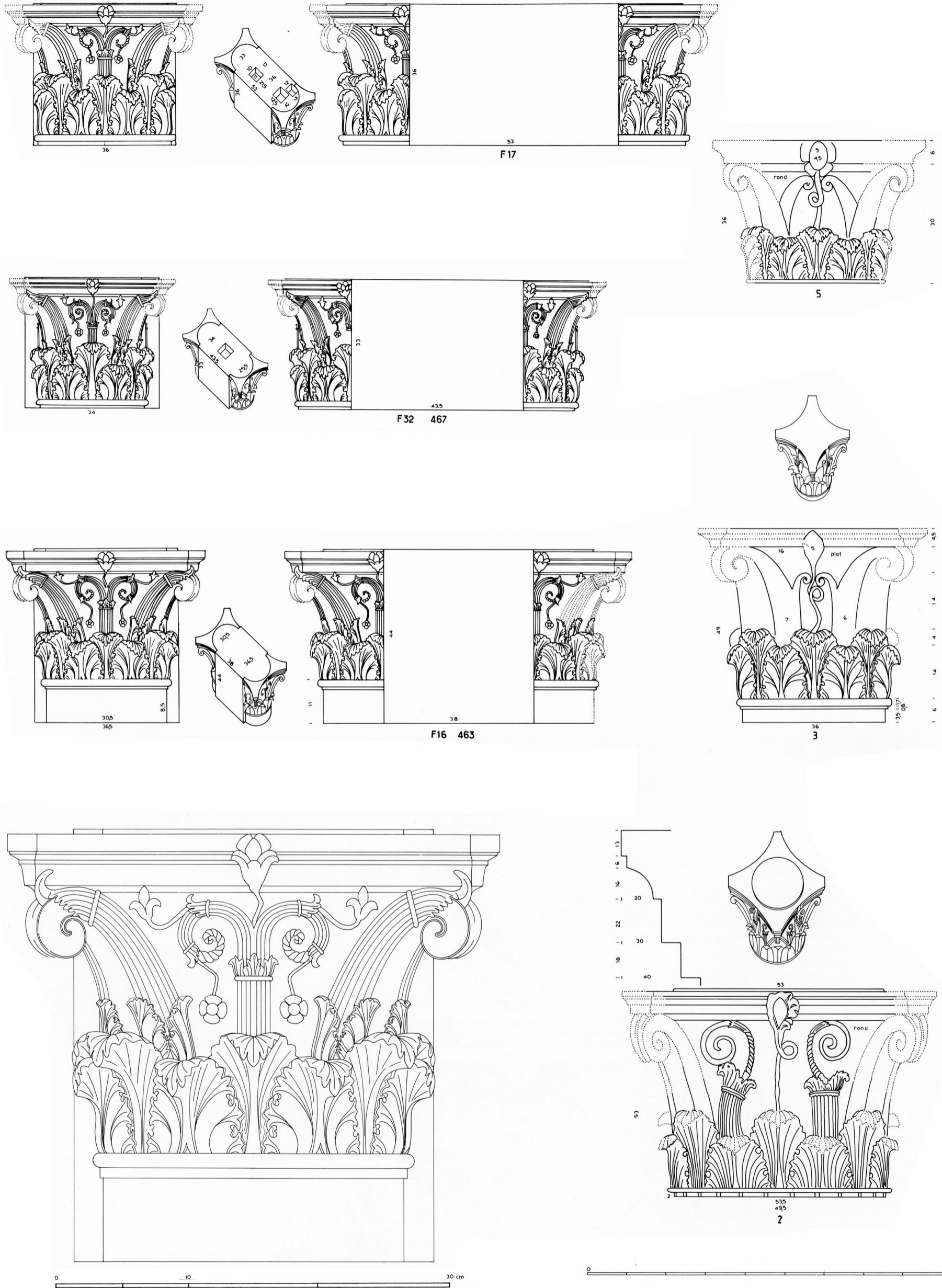

71. Chapiteaux: fenêtres du niveau 2: F17, F32-467, F16-463; chapiteaux 2, 3 et 5 du village d'Iraq al Amir; chapiteau restitué (fenêtres du niveau 2).

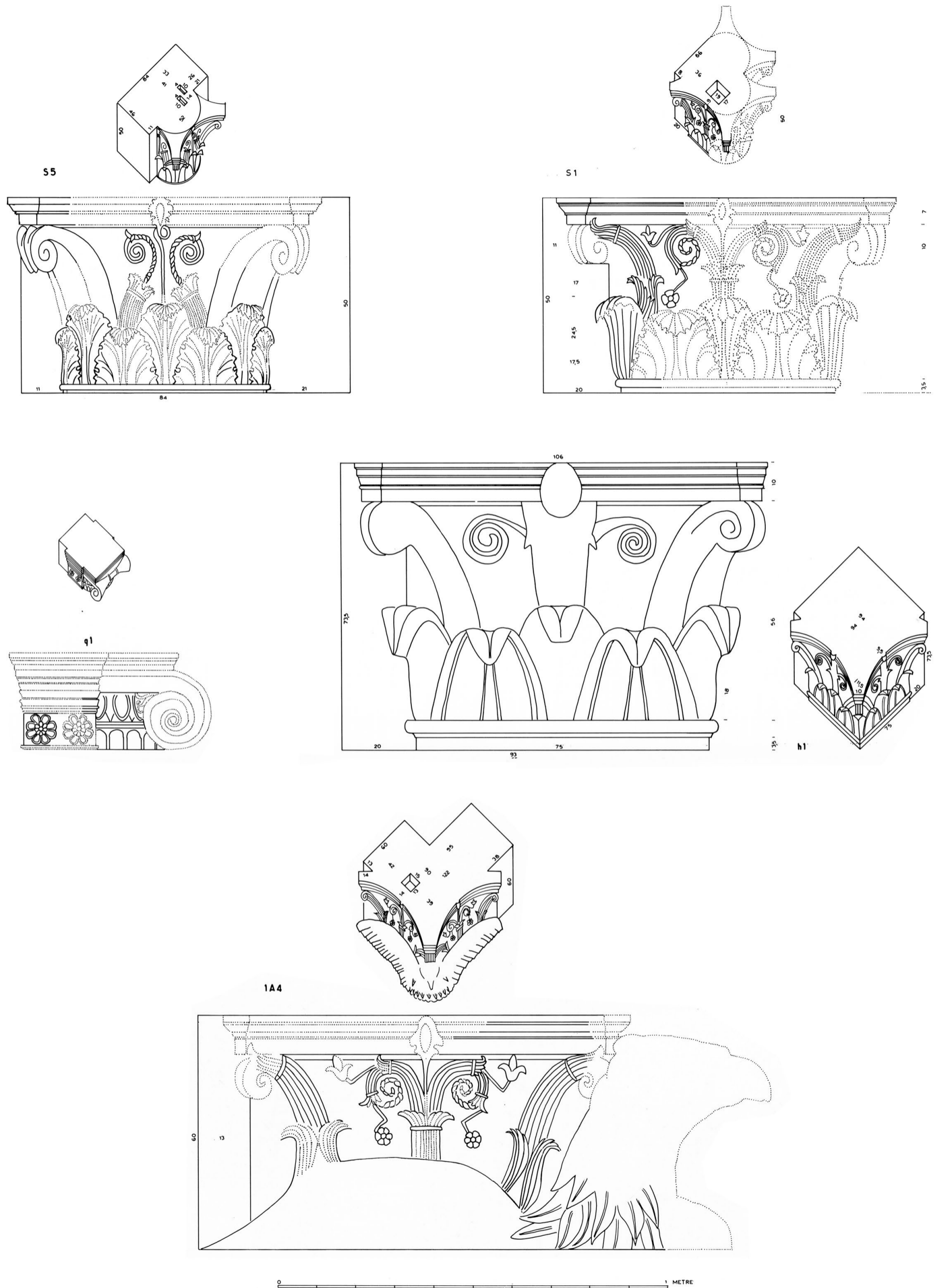

72. Chapiteaux: noyau central du niveau 2, demi-colonne S5, pilastre S1, ante ionique q1, pilastre d'angle h1; angle externe du Qasr: aigle 1A4.

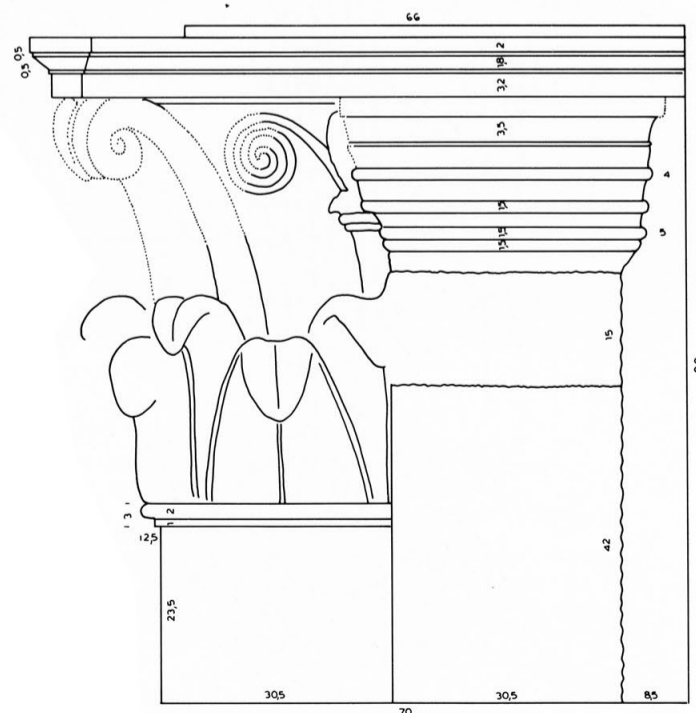
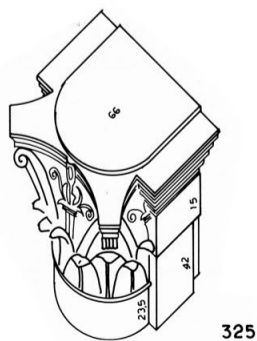
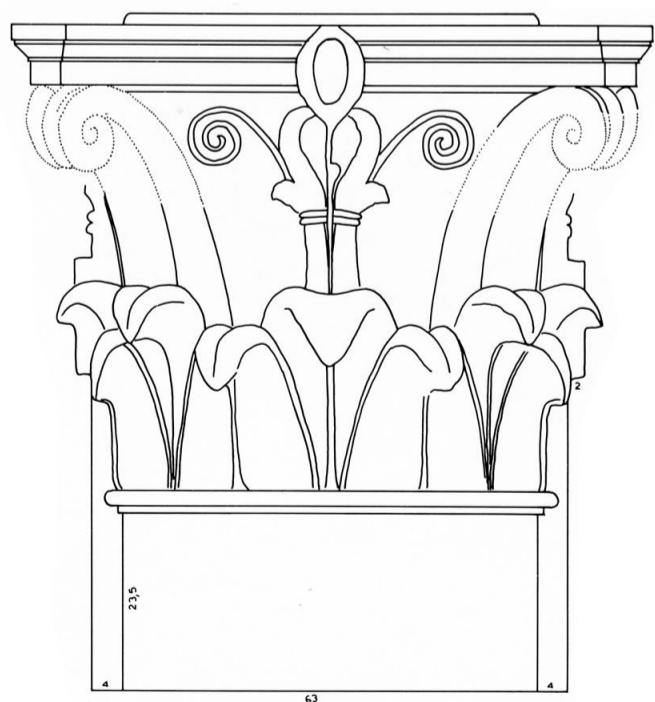
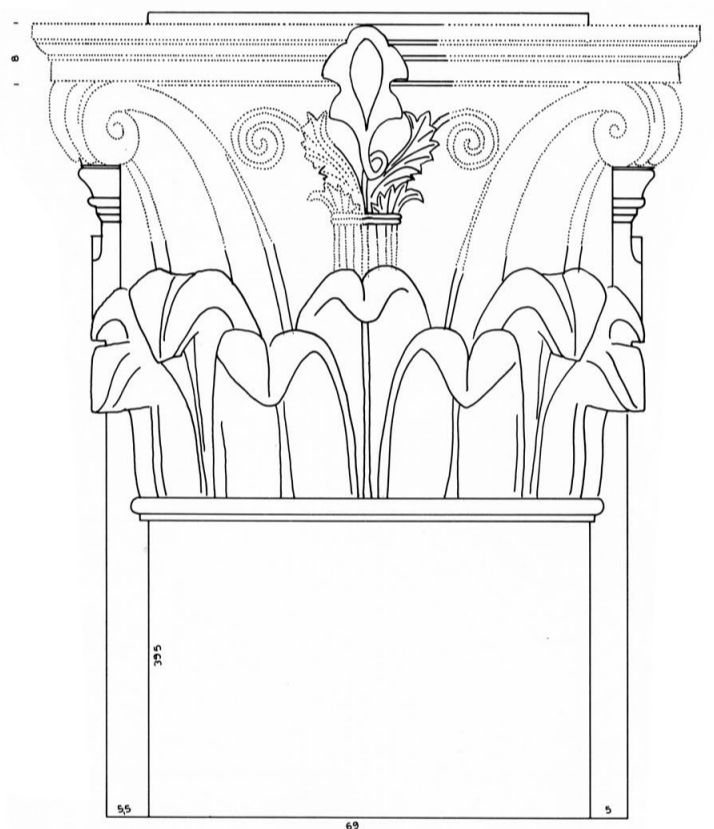
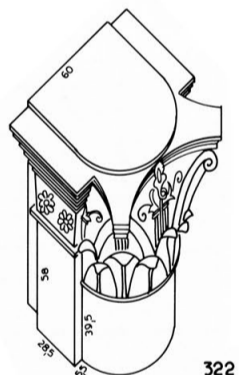
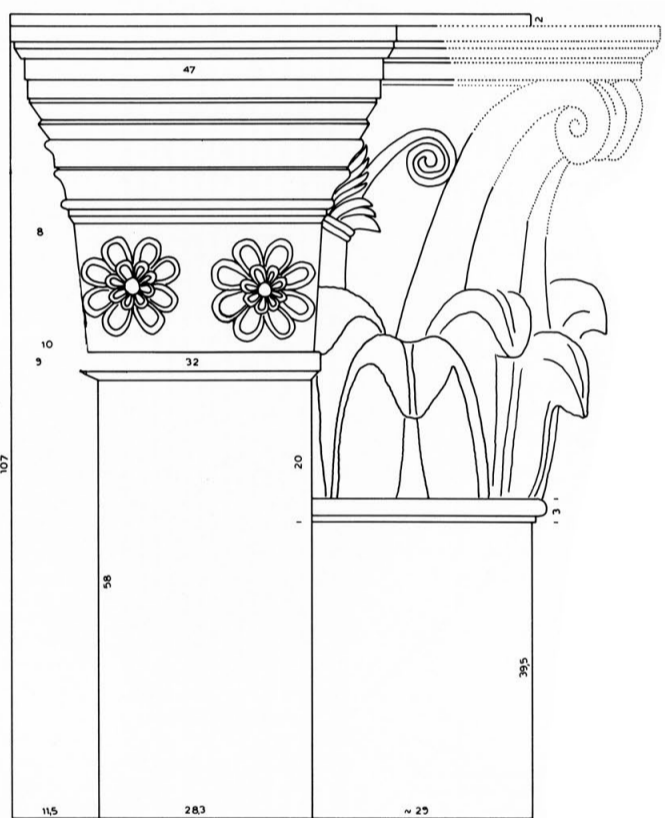
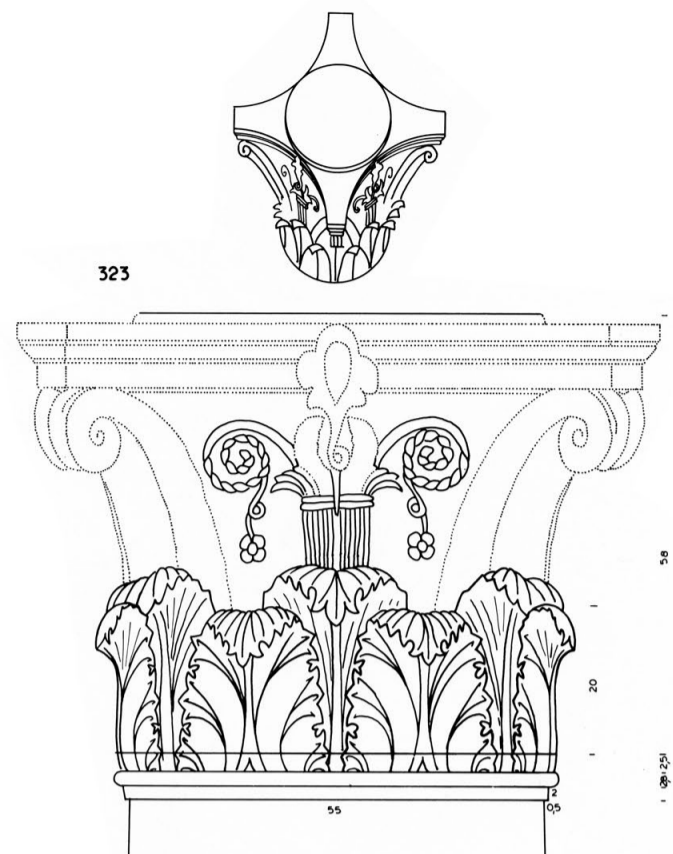
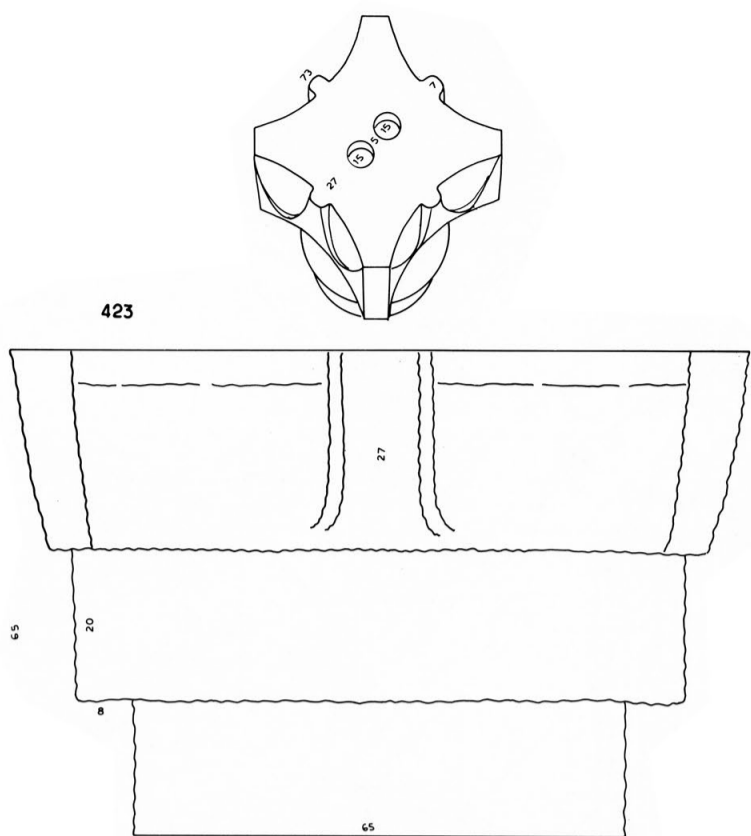

73. Chapiteaux: vestibule sud, colonne 423; vestibule nord, colonne 323, antes 322 et 325.

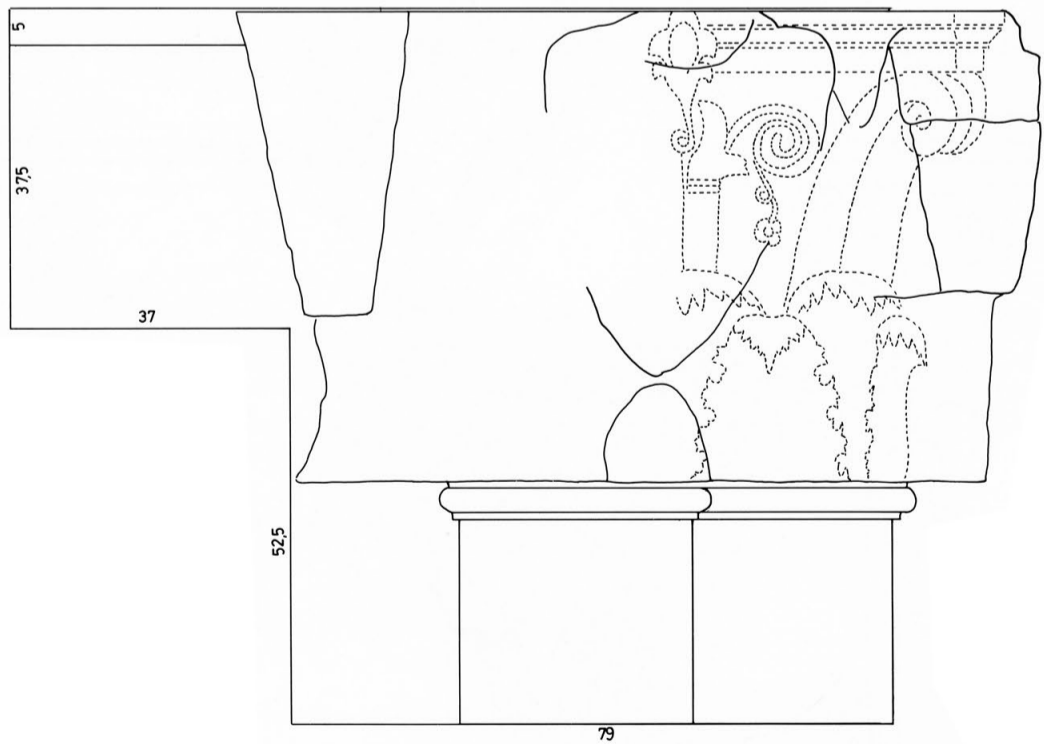
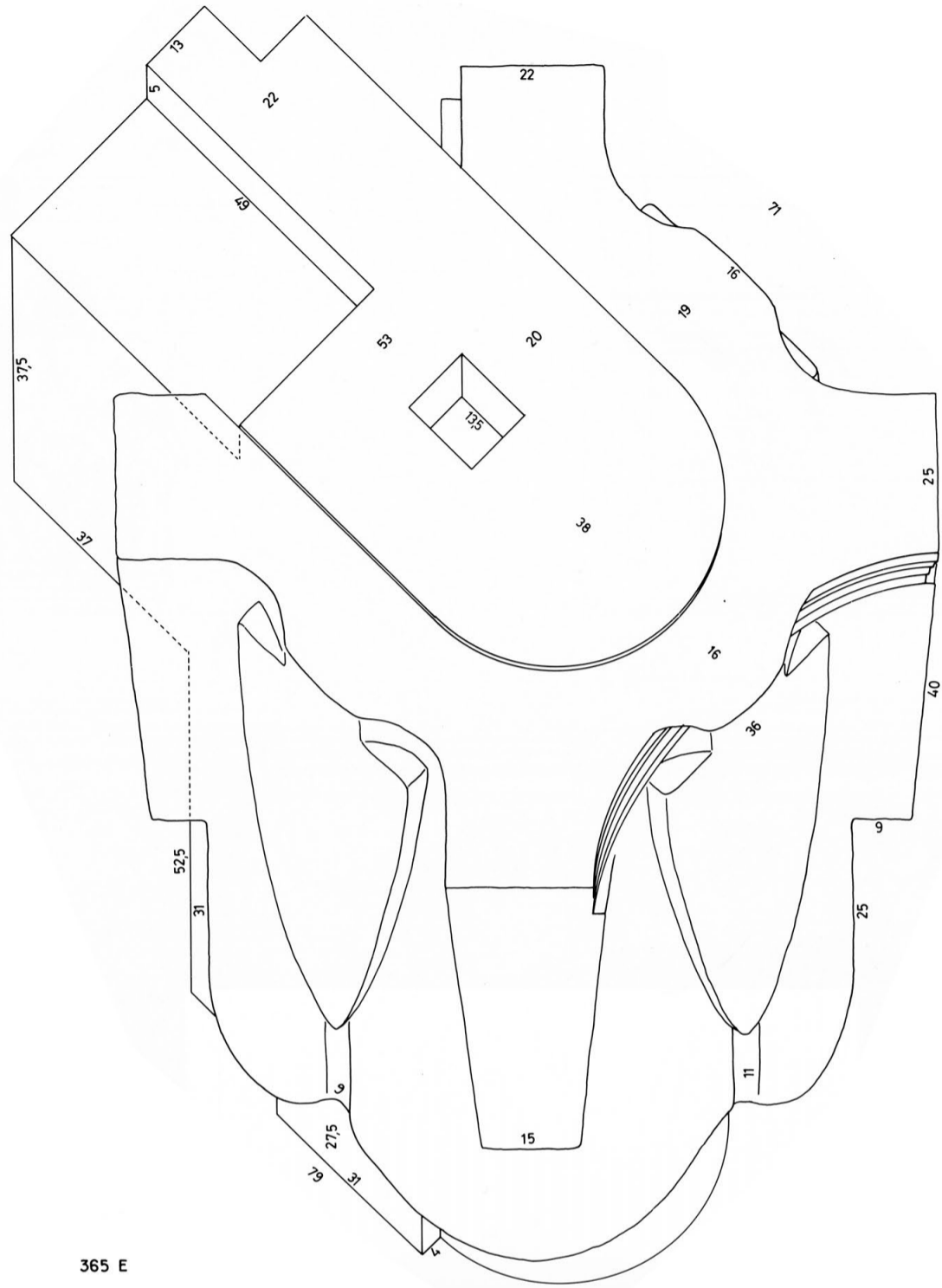

74. Chapiteau de la loggia nord 365 E.

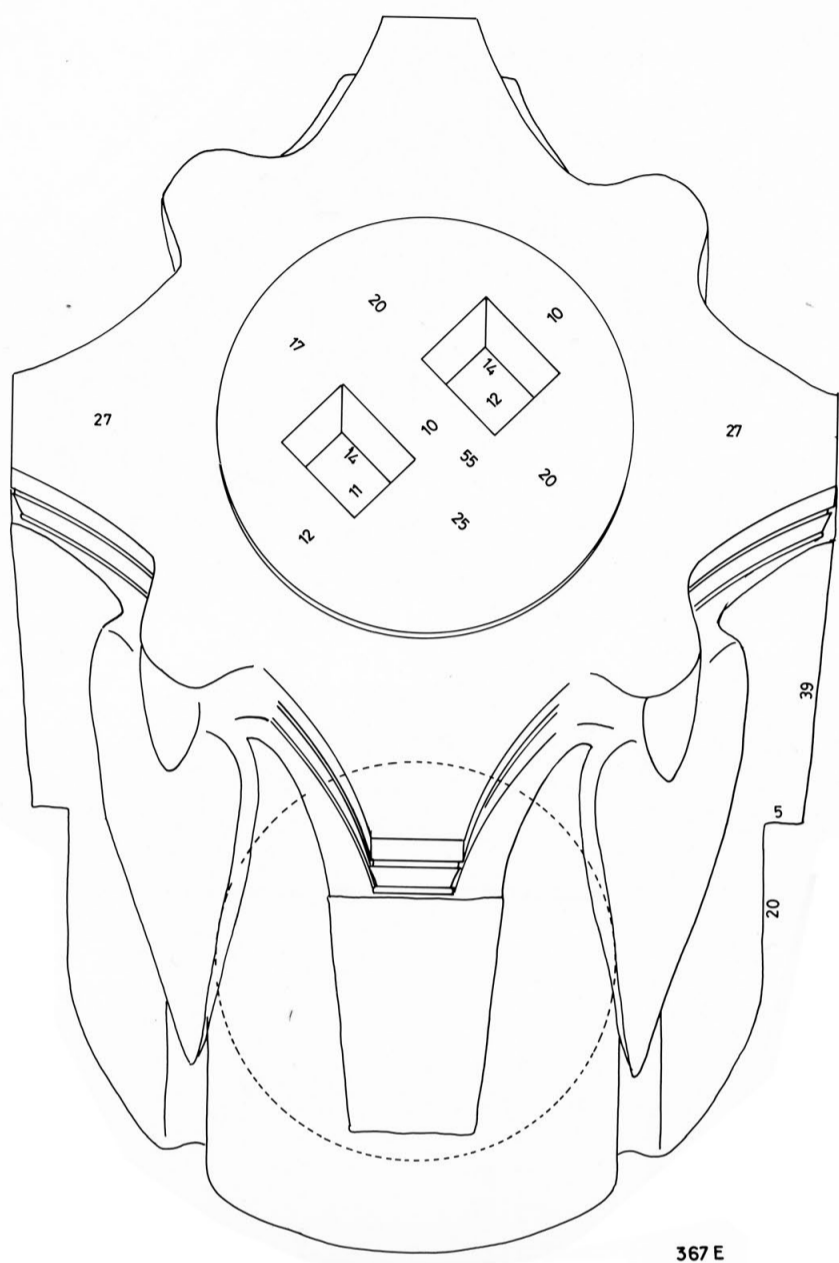

367 E

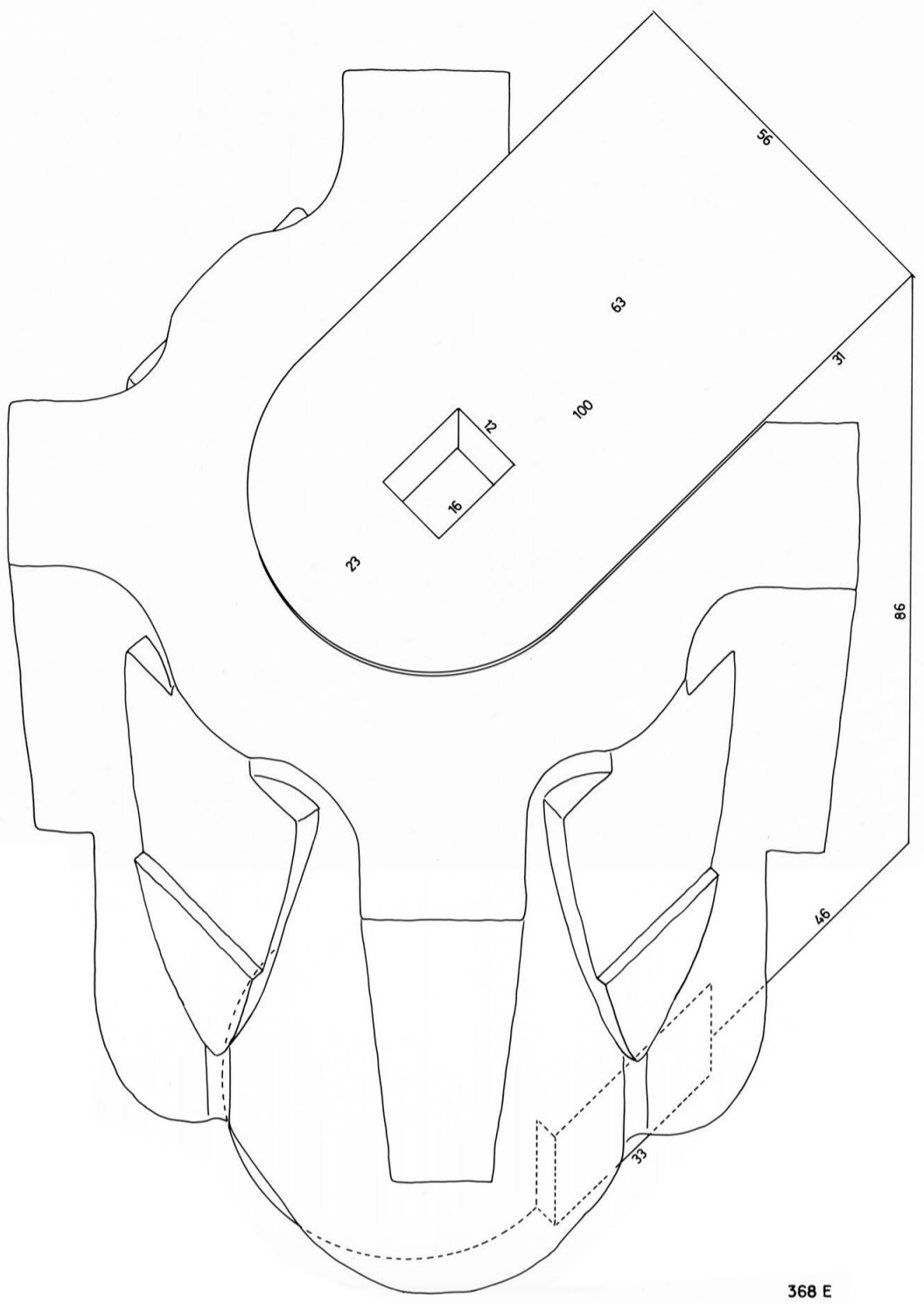

368 E

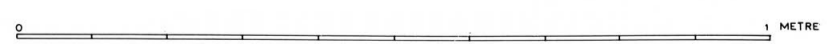
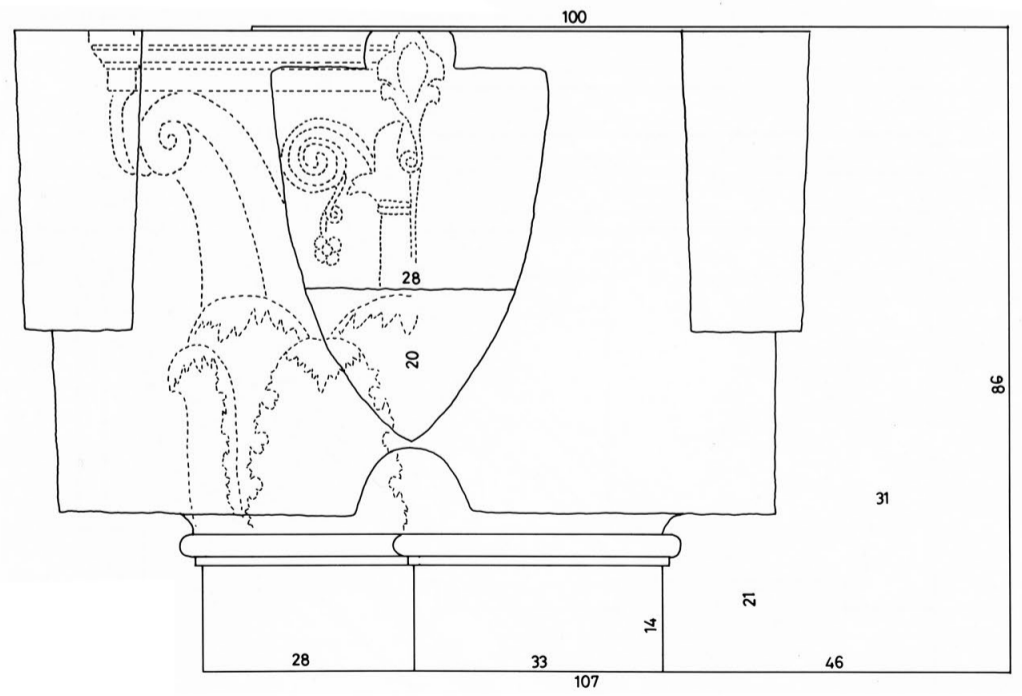
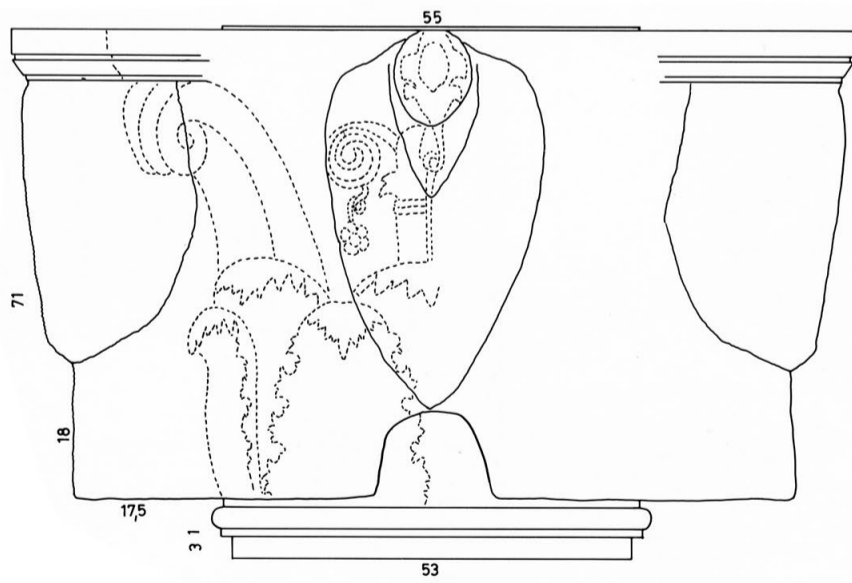

75. Chapiteaux de la loggia nord, 367 E et 368 E.

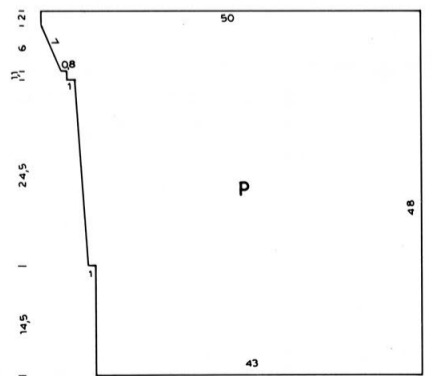
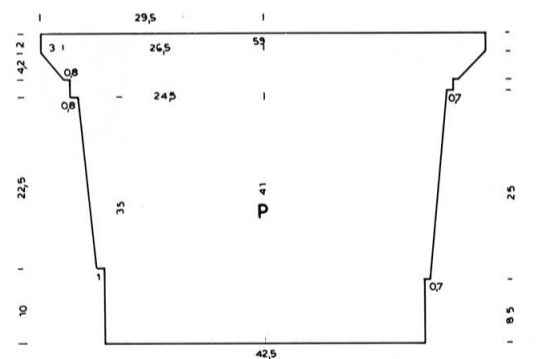
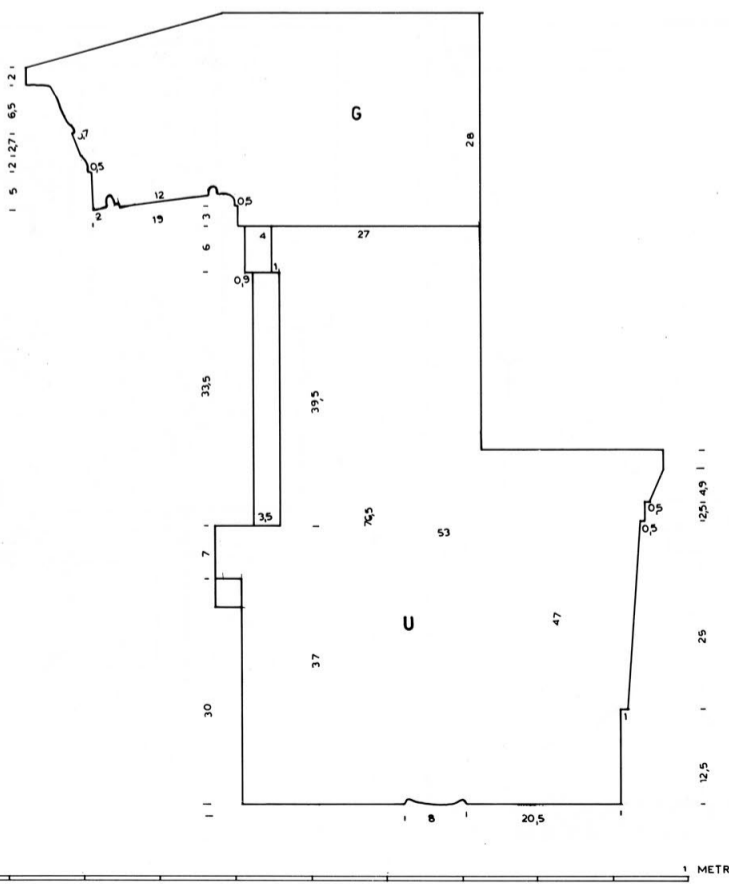
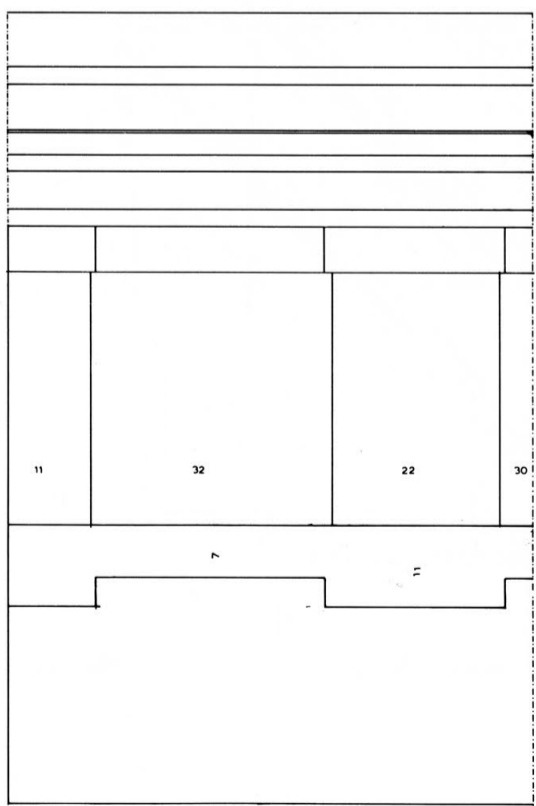
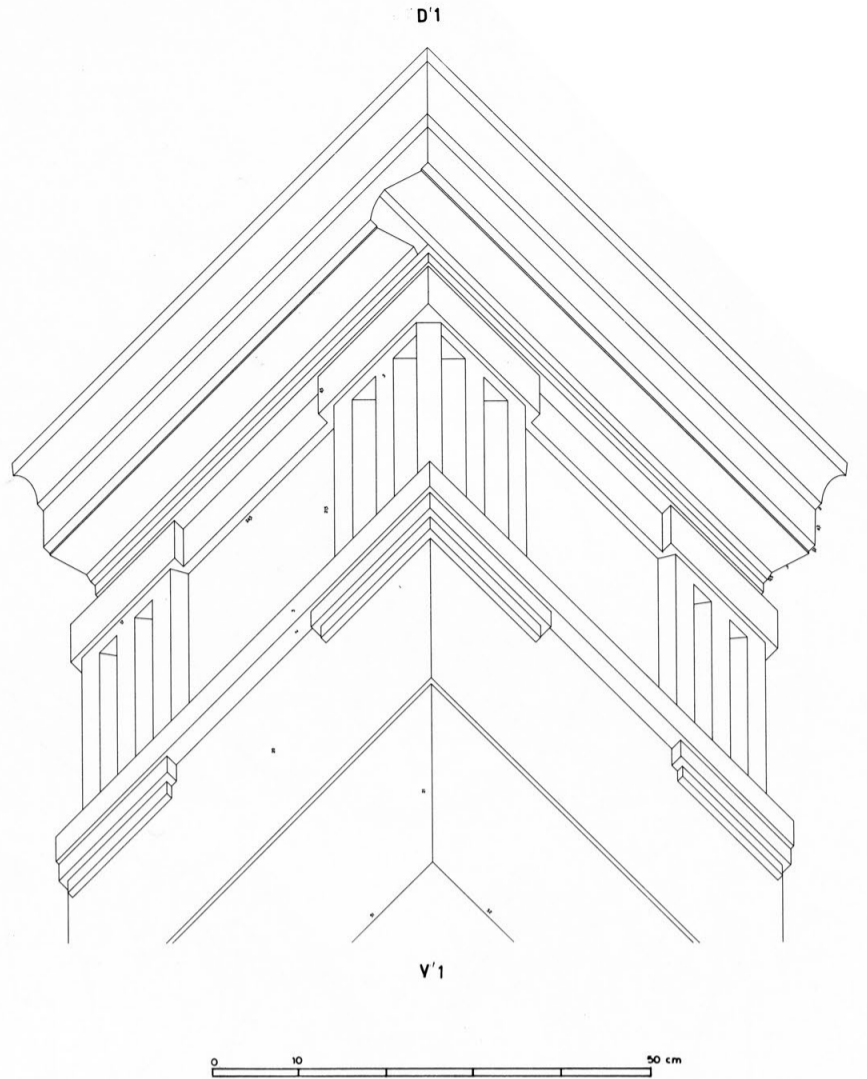
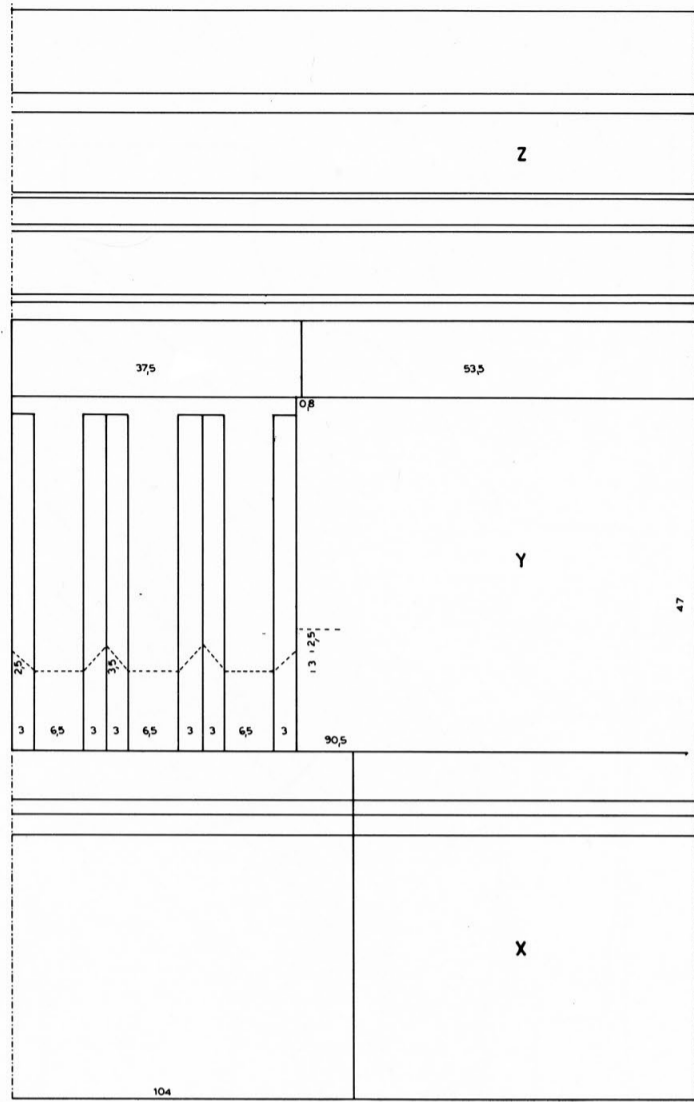
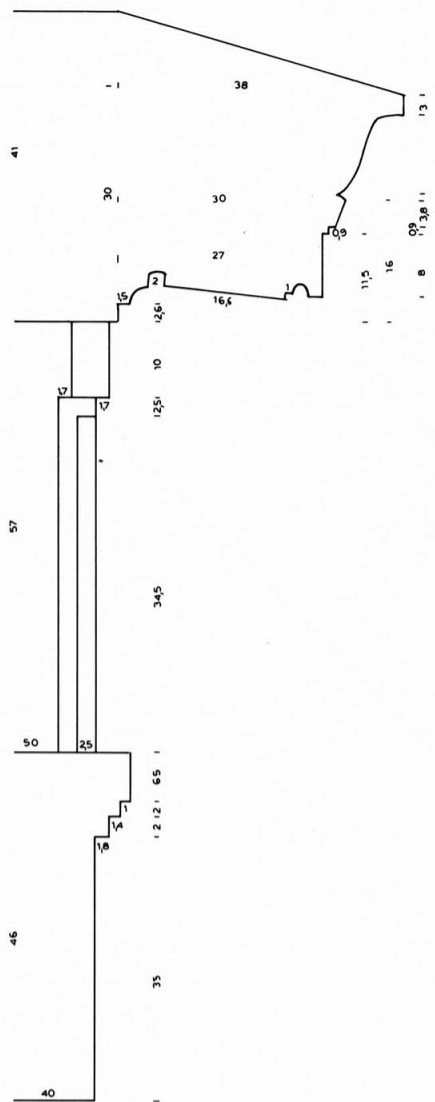

76. Entablements du niveau 2: couronnement dorique (blocs X, Y et Z); loggia nord (blocs U, G et P); entablement dorique d'angle sortant (blocs V'1 et D'1).

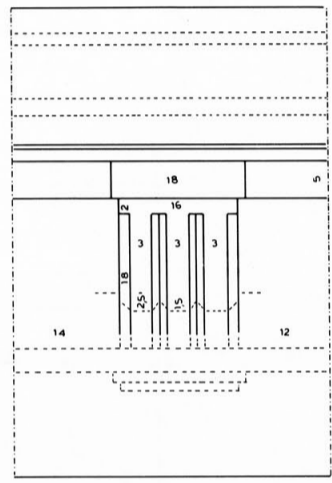
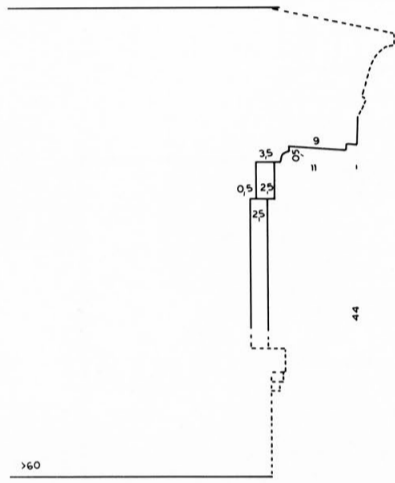
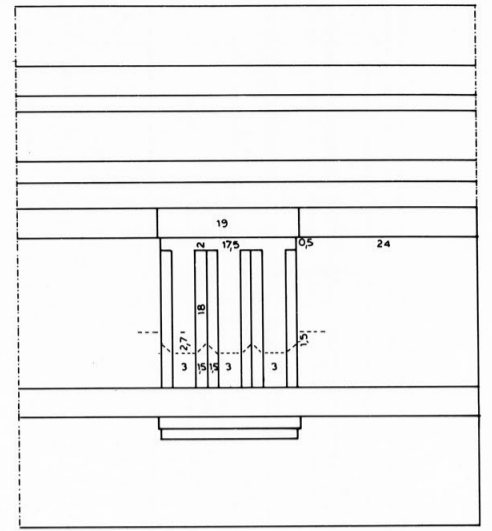
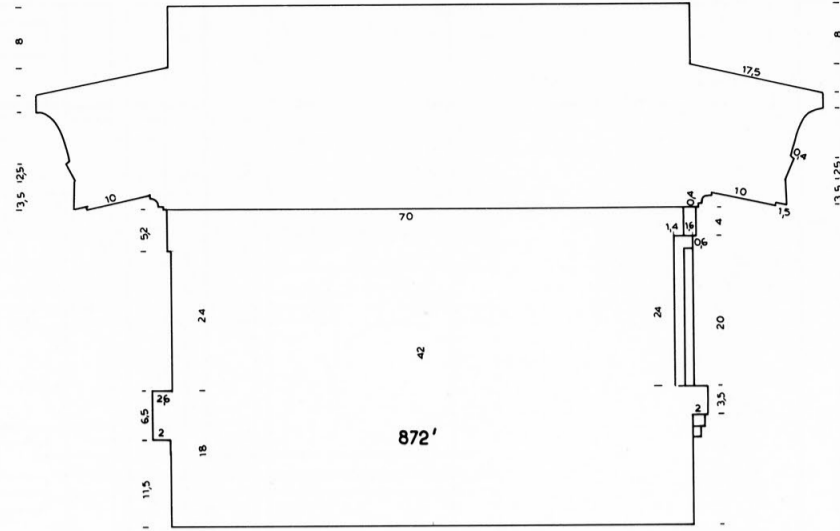
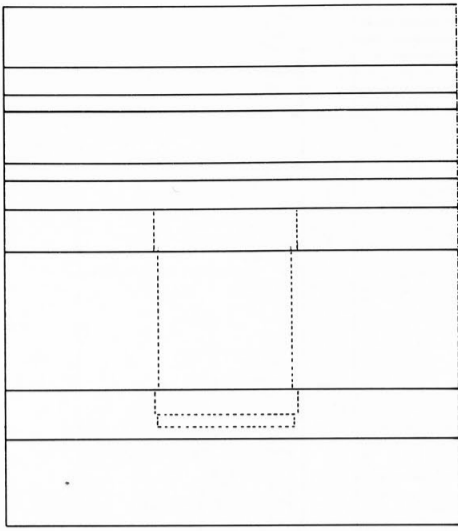

571

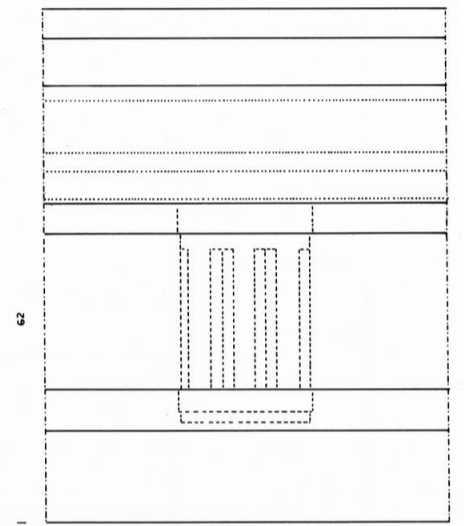
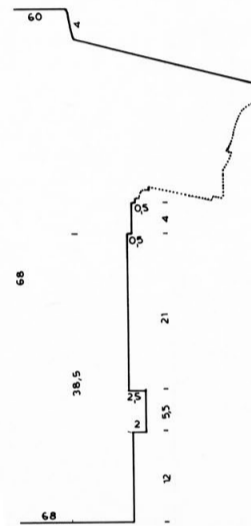

871

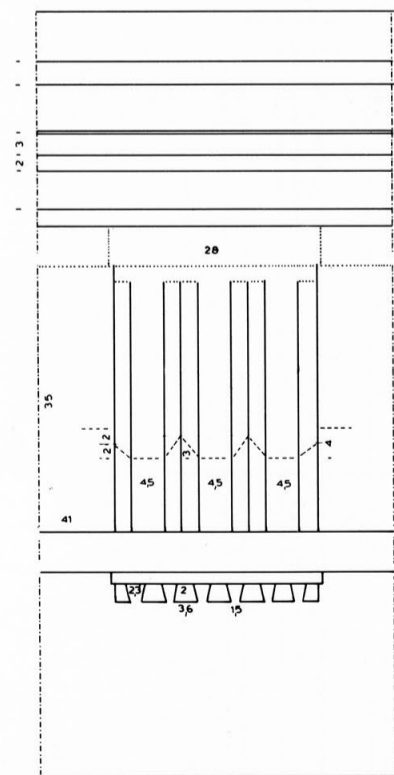
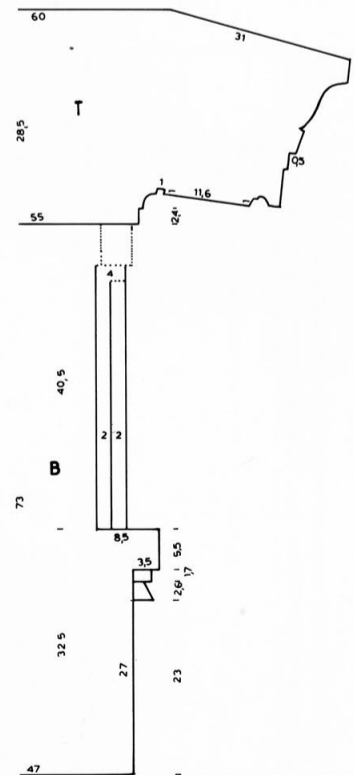

20

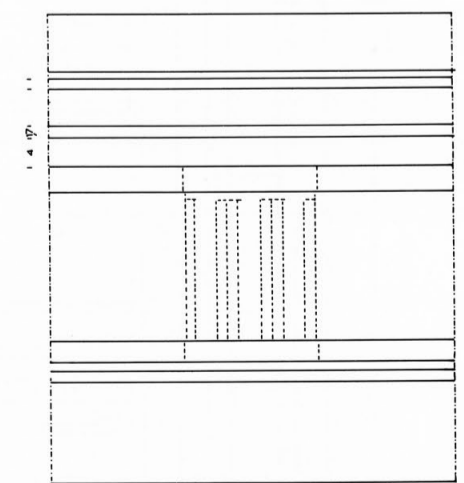
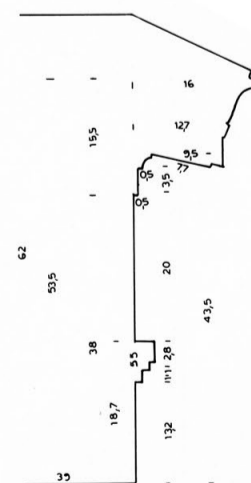

L



77. Entablements du niveau 2: loggia sud (blocs 872', 871); pièce nord-est (bloc 571); ordre corinthien appliqué (blocs B et T); bloc L.

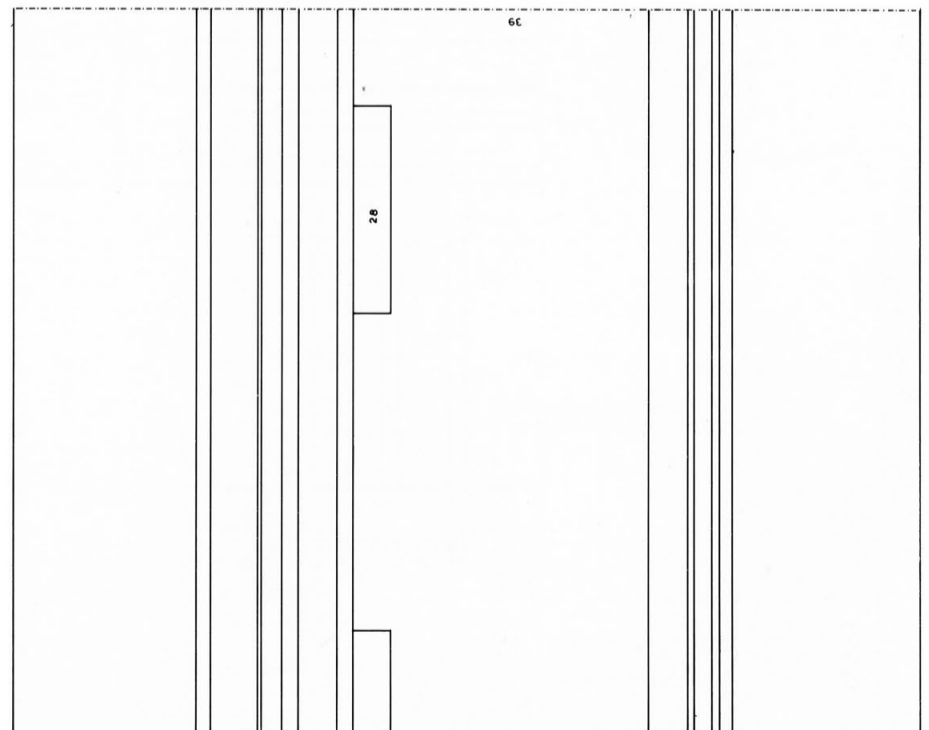
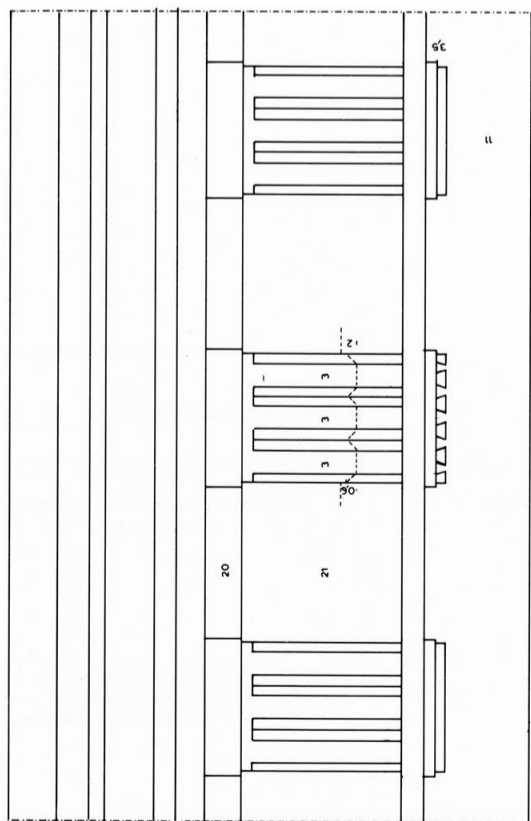
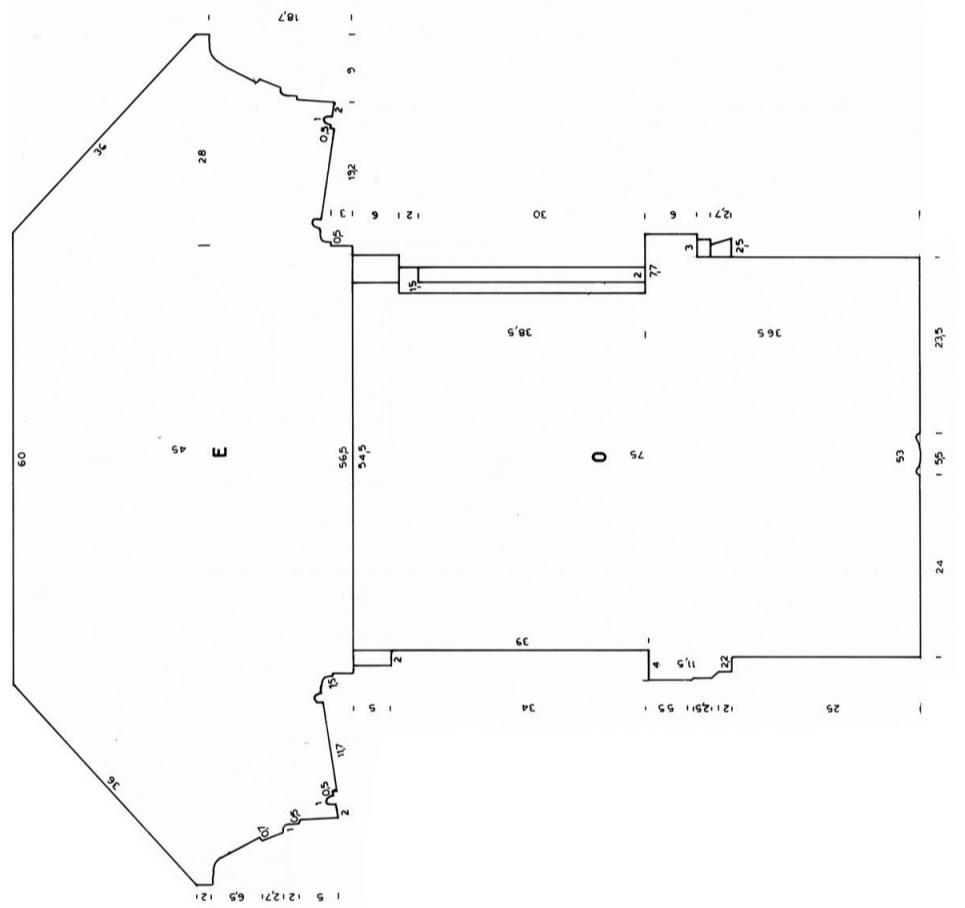
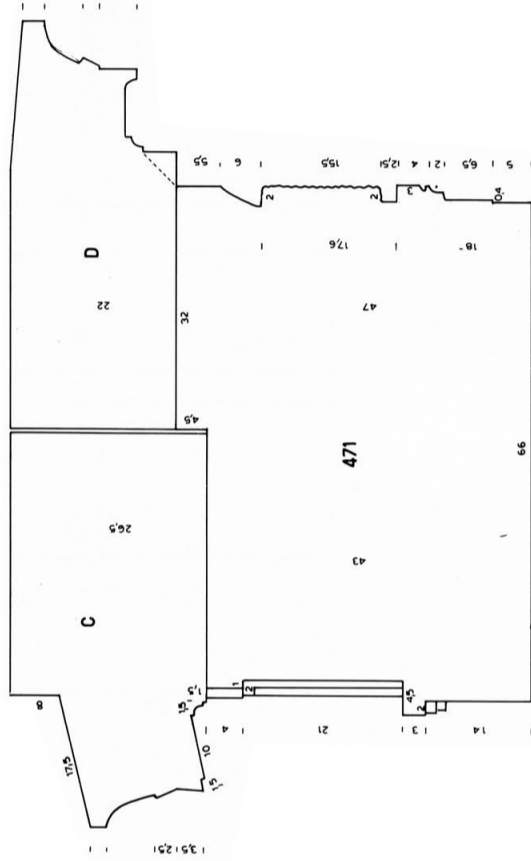
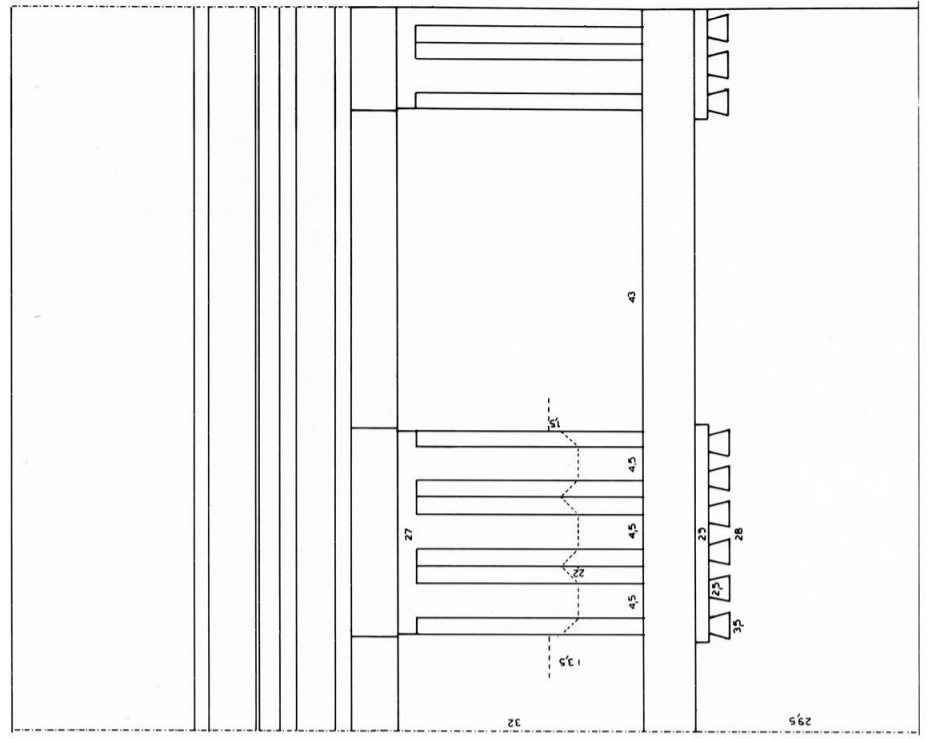
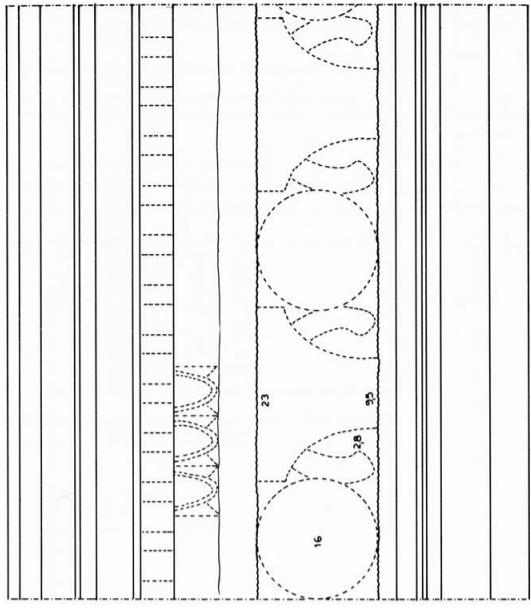

78. Entablements: pièce d'angle sud-ouest, niveau 2 (blocs C, D et 471); loggia nord (blocs O et E).

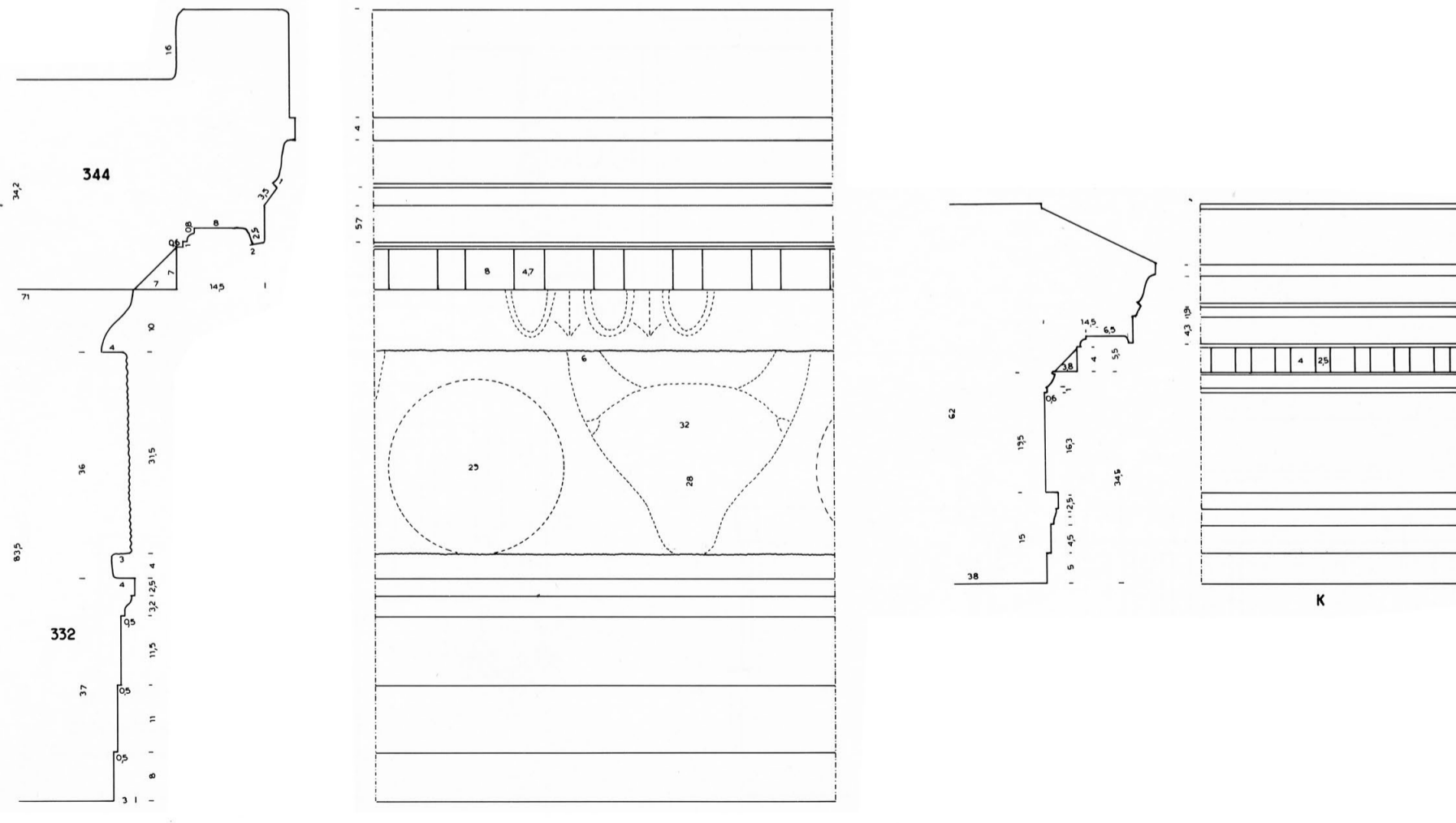
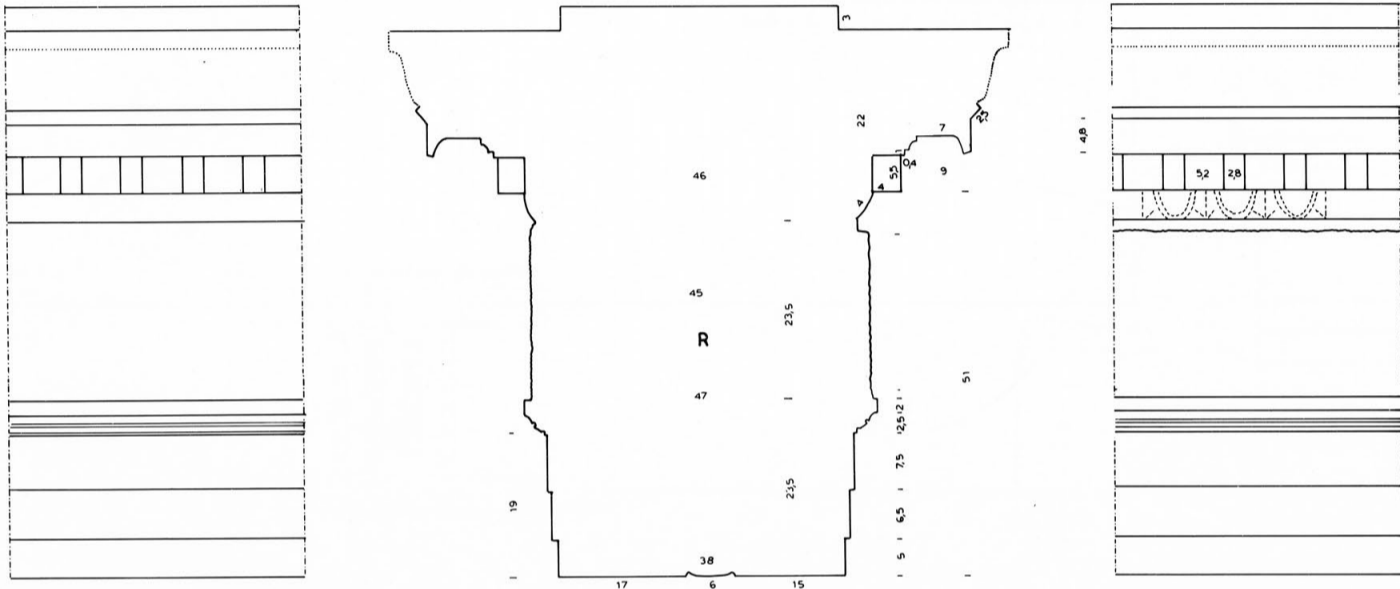
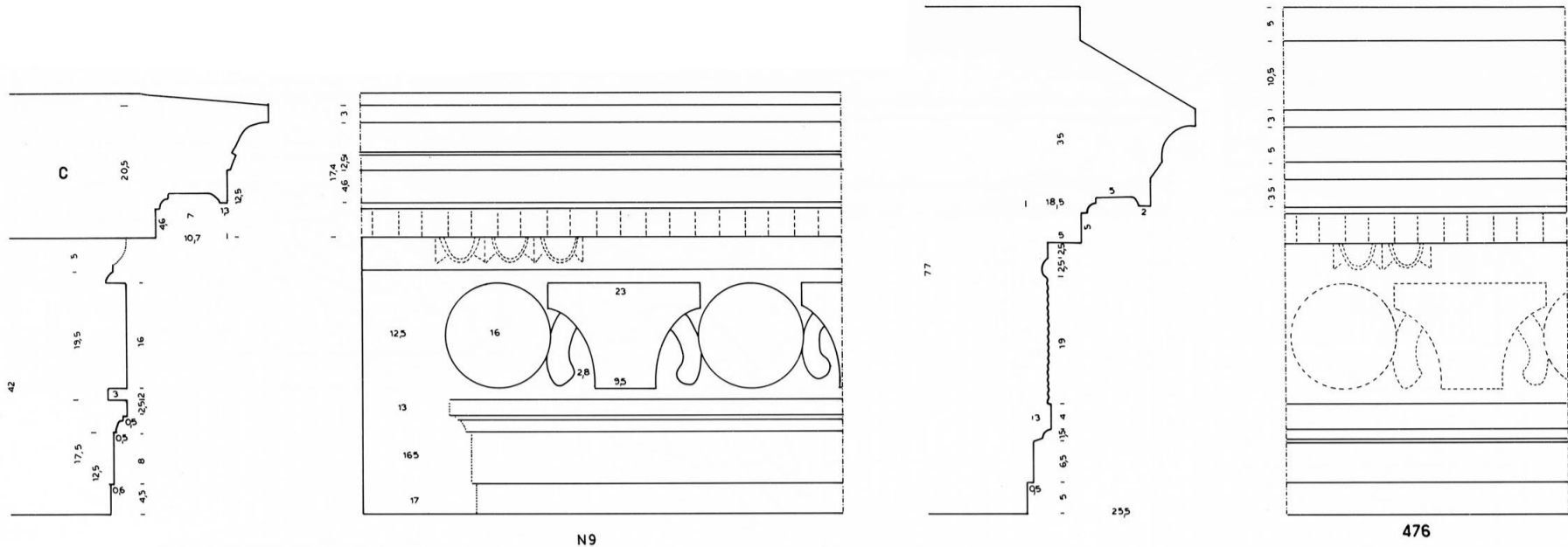

79. Entablements ioniques: fenêtres du niveau 2 (blocs N9 et 476); non attribués (blocs R et K); vestibule nord (blocs 332 et 344).

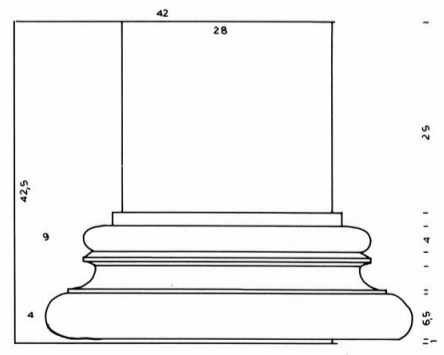
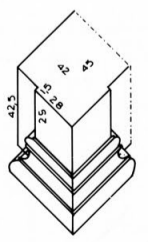
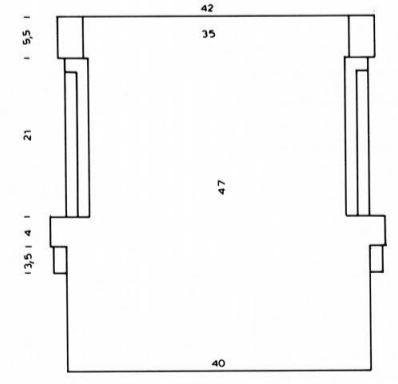
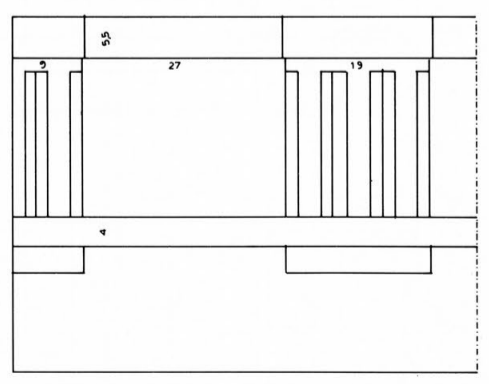
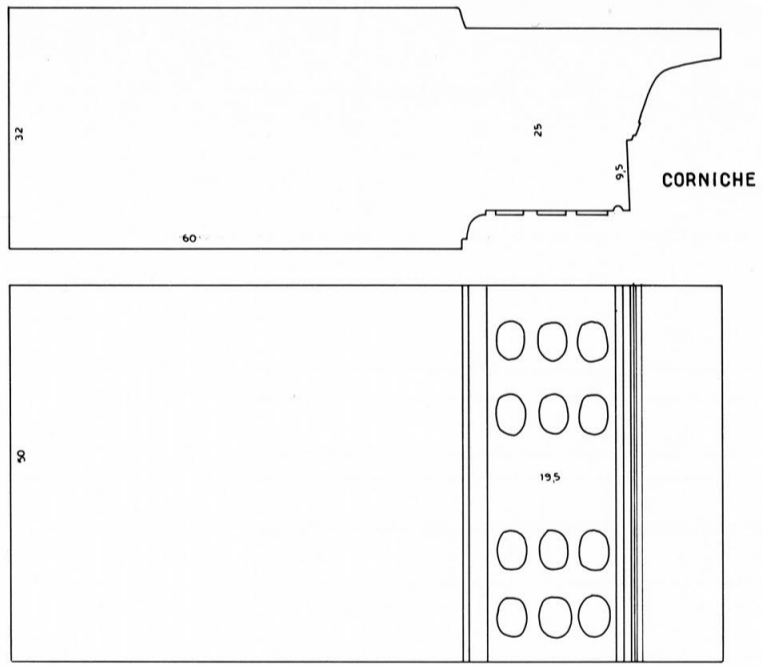
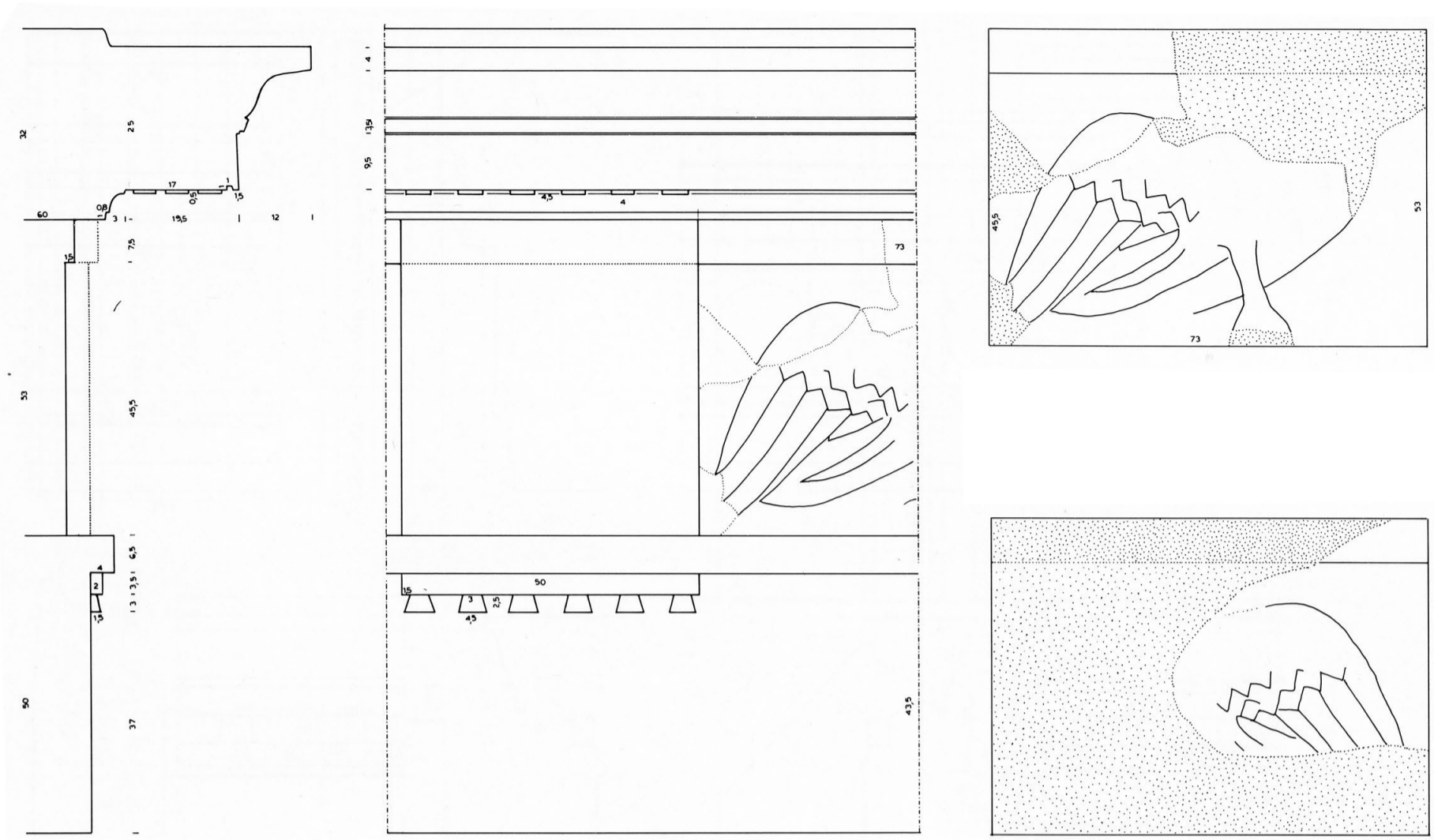

0 1 METRE

80. Entablement de la porte du domaine; bloc de frise dorique double et base de pilastre trouvés à proximité.

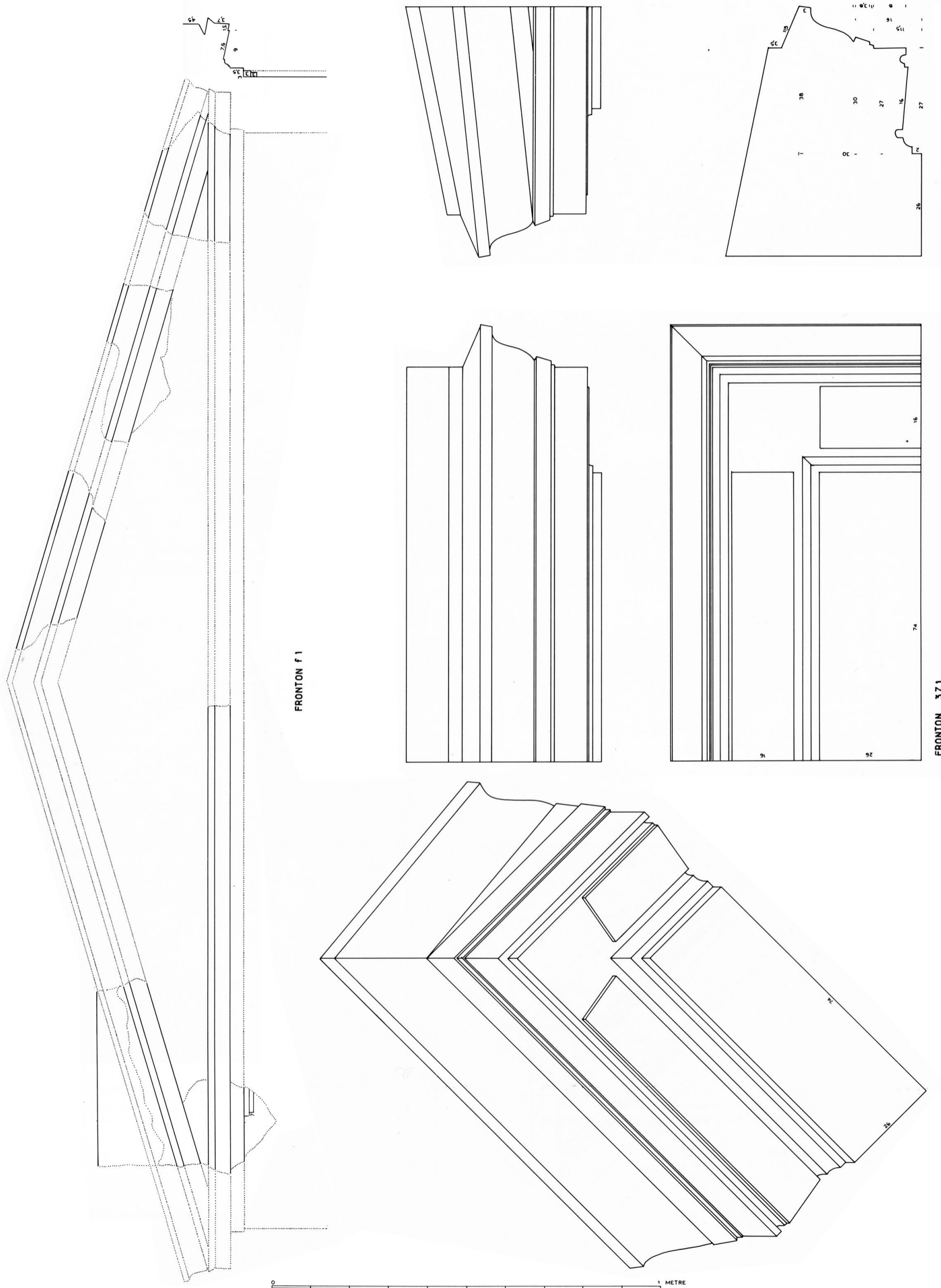

81. Petit fronton monolithe f1 et corniche d'angle 3Z1 avec amorce de fronton.

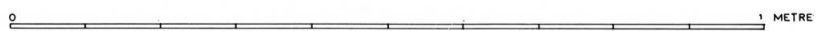
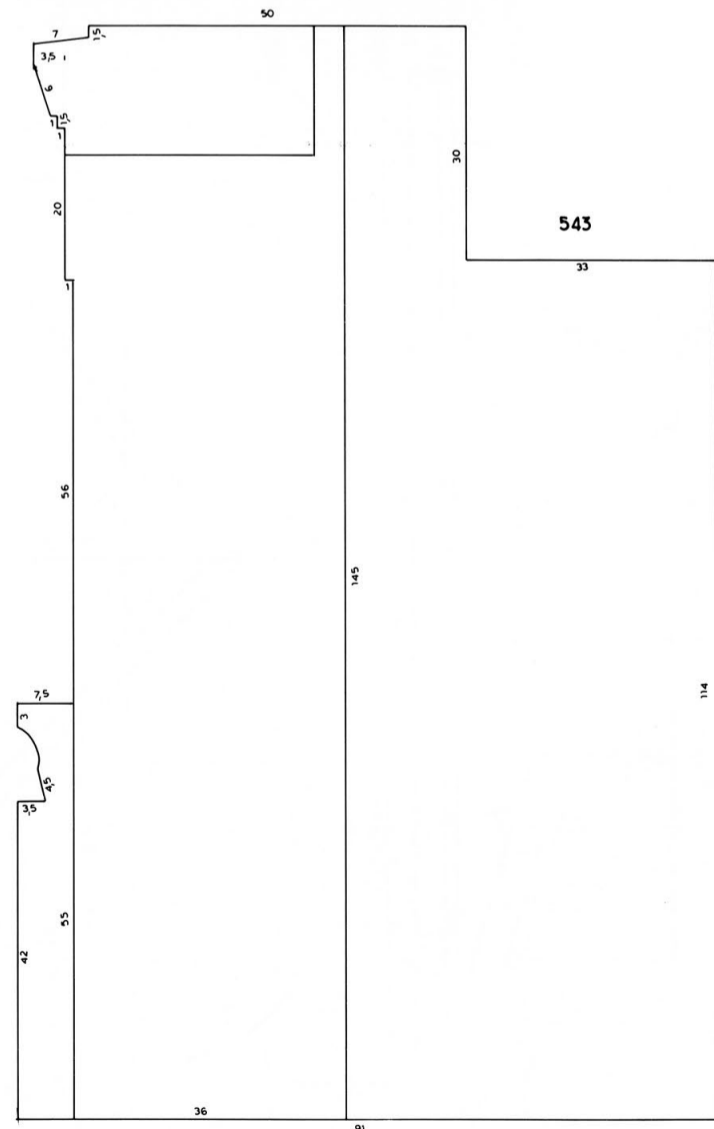
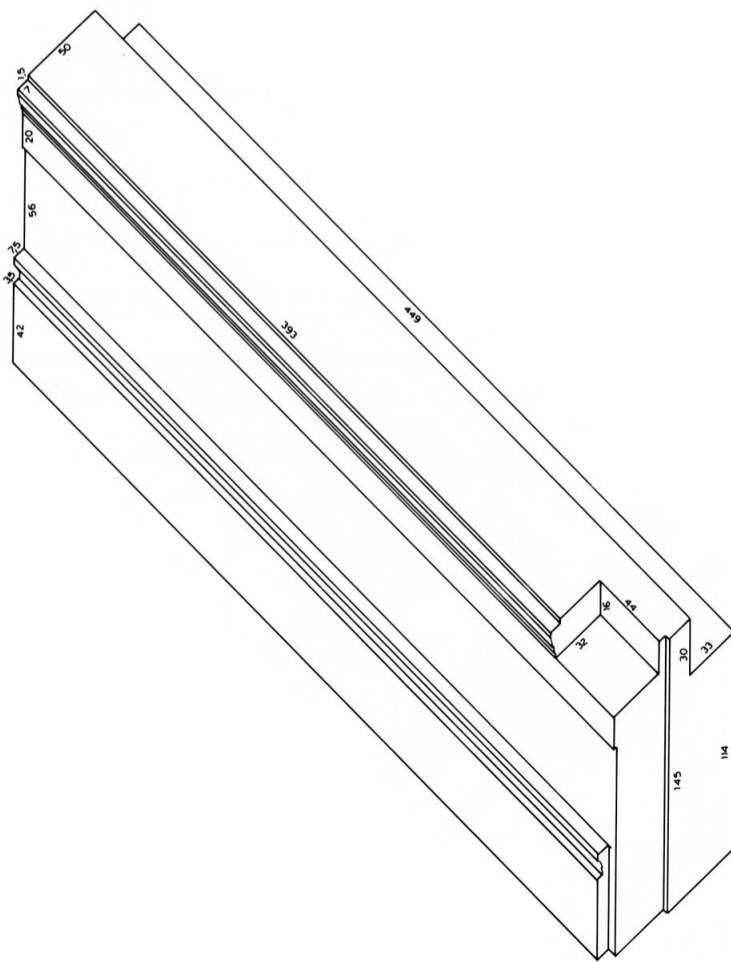
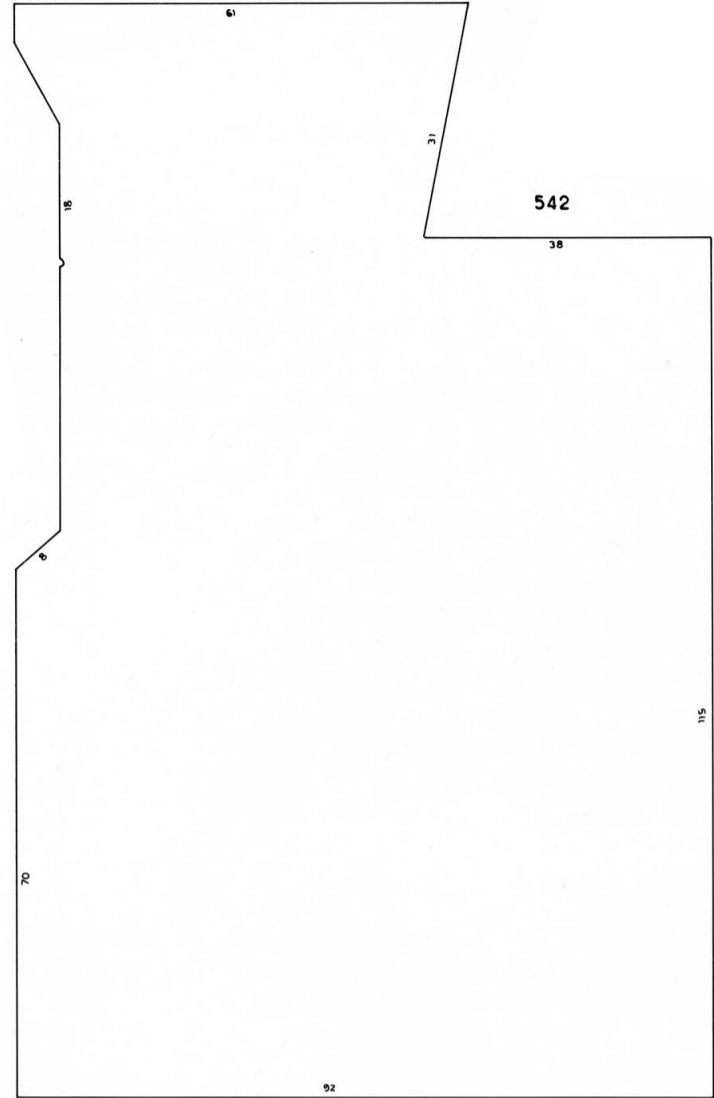
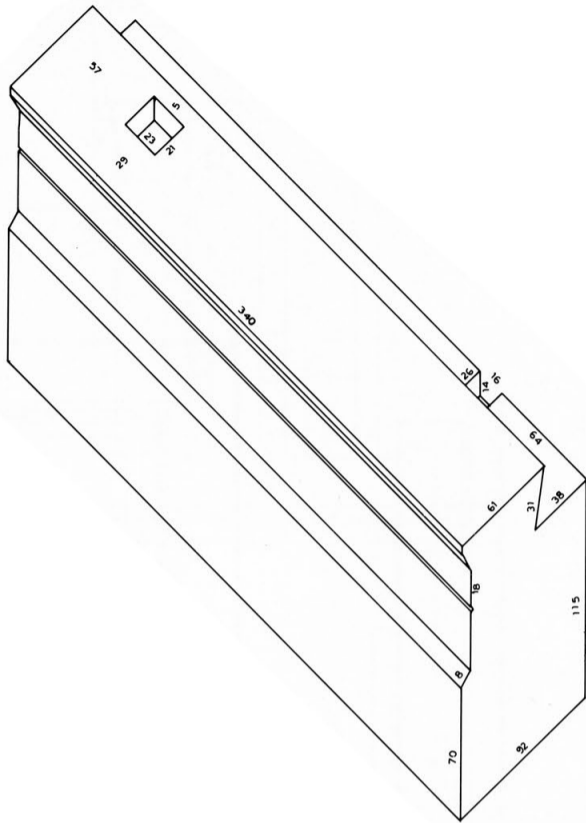

82. Couronnement du mur 5 dans le vestibule nord.

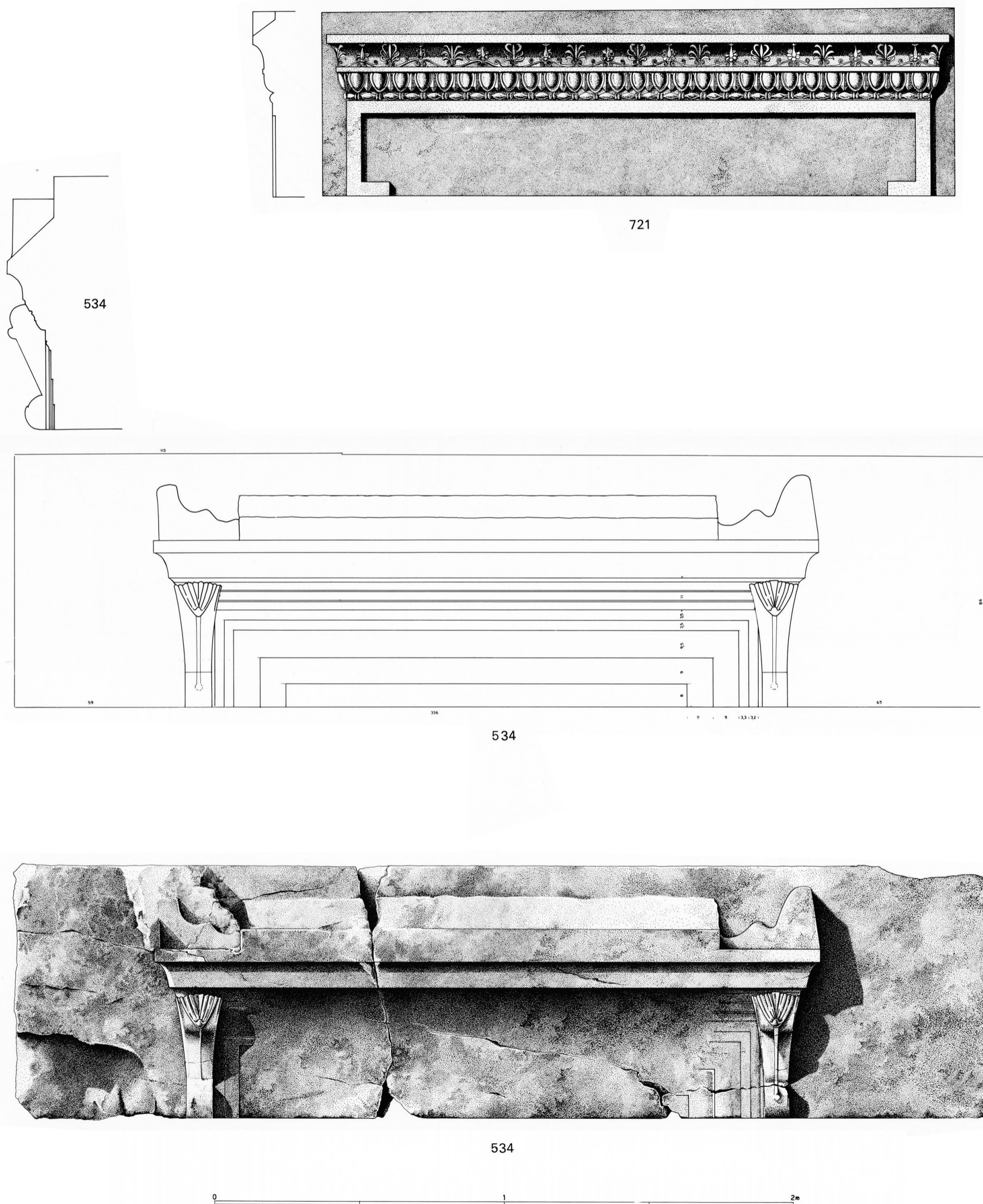

83. Vestibule nord: linteau de porte de l'escalier nord (bloc 721) et linteau de porte du mur 5 (bloc 534).

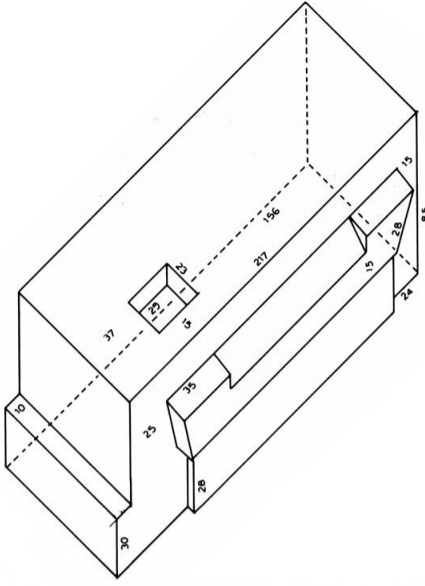

533

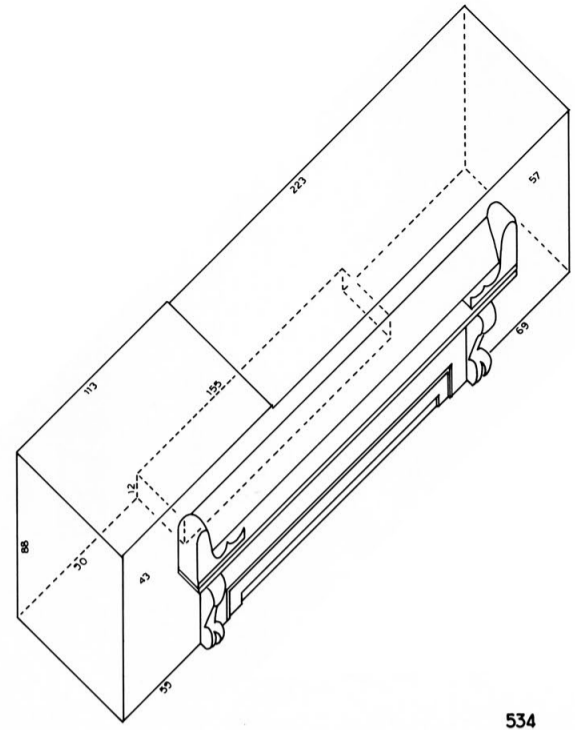
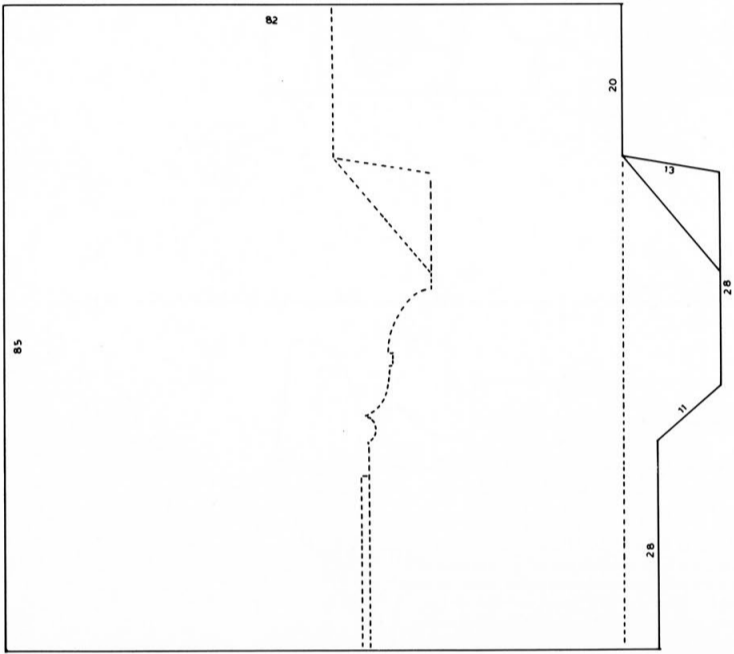

534

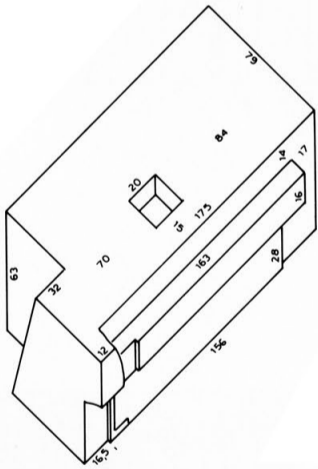
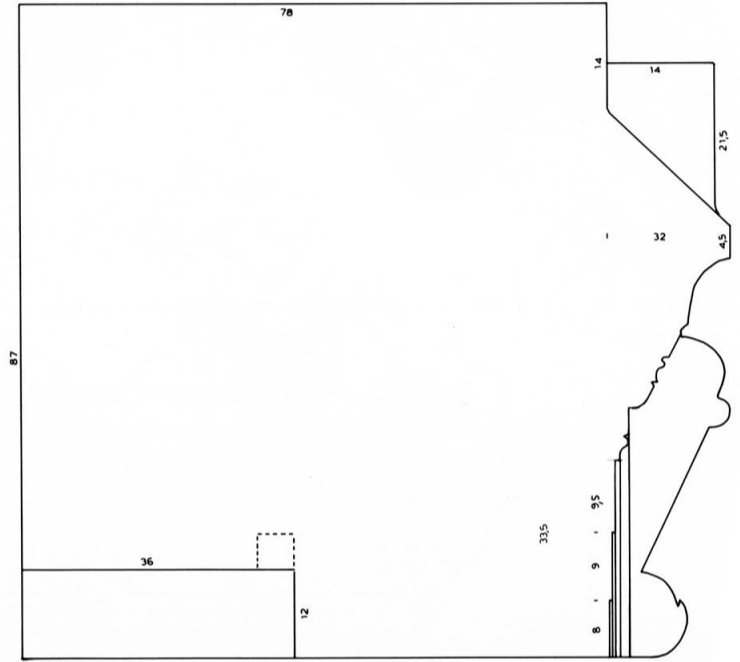

731'

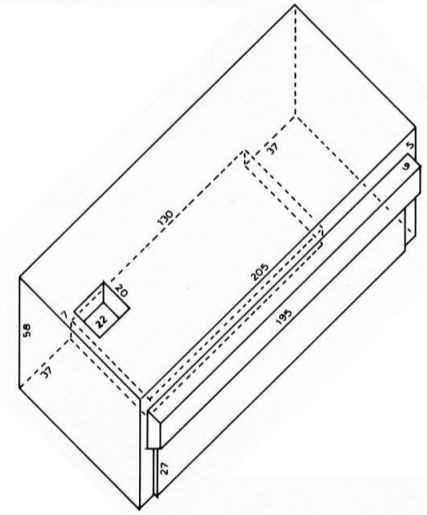
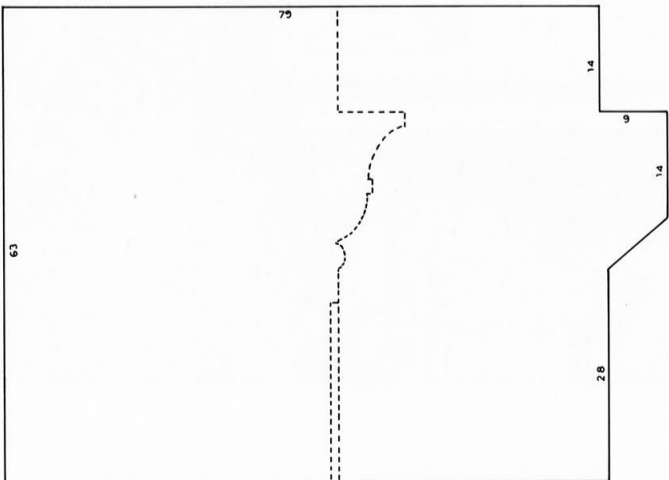

732'

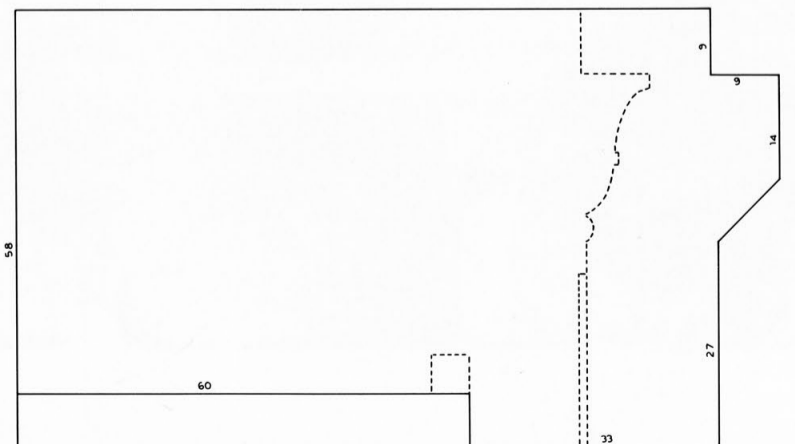

84. Vestibule nord: linteaux du mur 5 (blocs 533 et 534); linteaux du mur 7' (blocs 731' et 732').

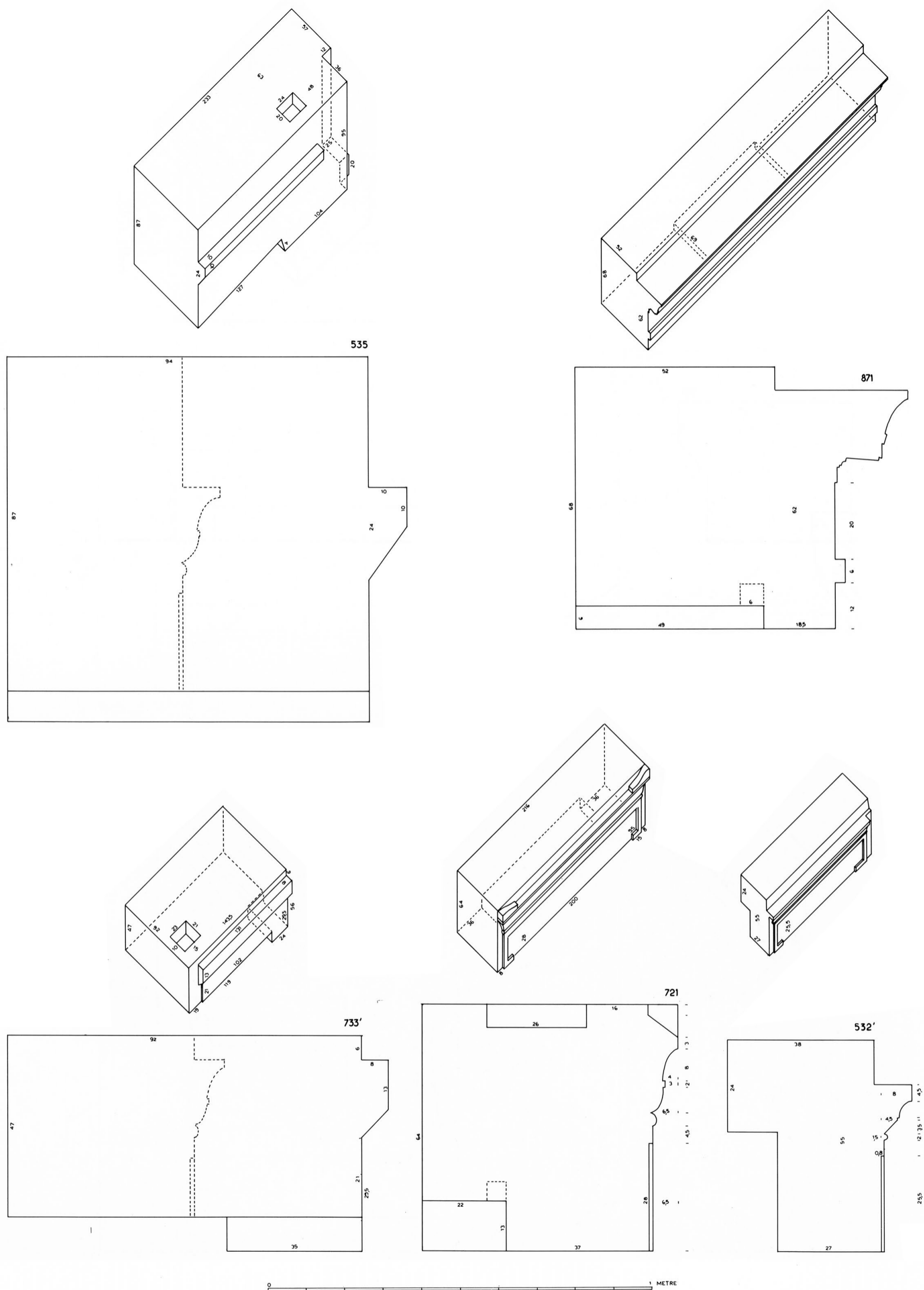

85. Vestibule nord: linteau du mur 5 (bloc 535); linteau du mur 7' (bloc 733'); linteau de l'escalier nord (bloc 721); linteaux du réservoir est (bloc 532') et de la loggia sud (bloc 871).

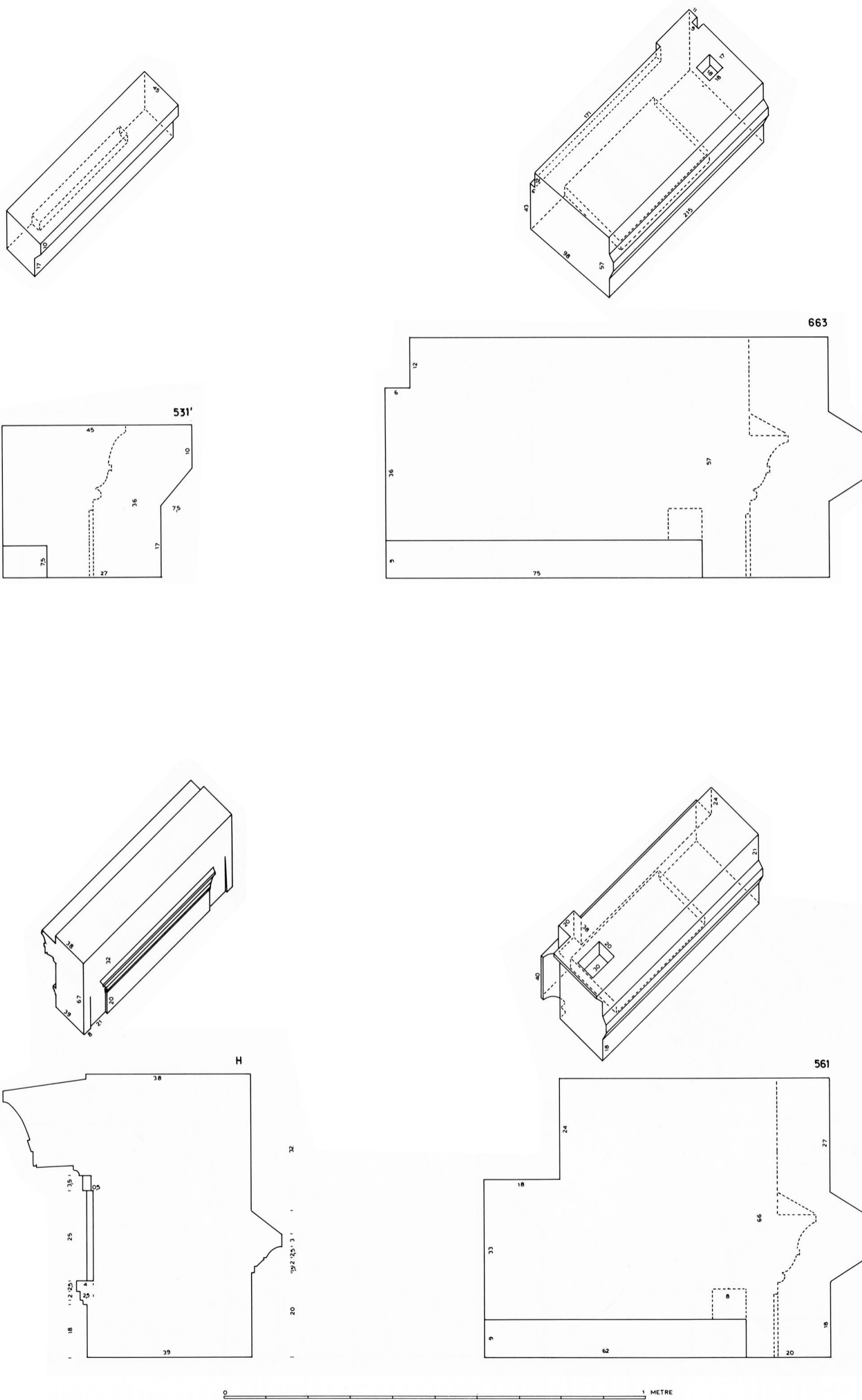

86. Linteaux du réservoir ouest (bloc 531'), de la cage d'escalier sud (bloc 663), de la loggia nord (bloc H) et de la cage d'escalier nord du niveau 2 (bloc 561).

b1

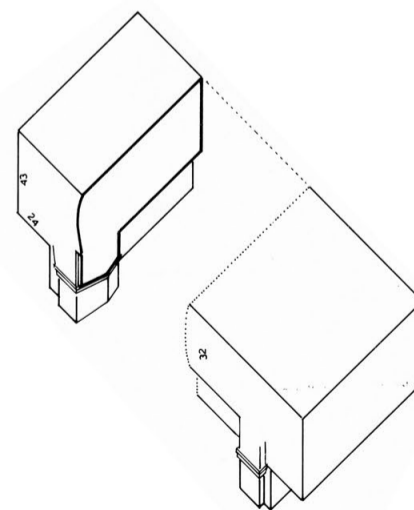
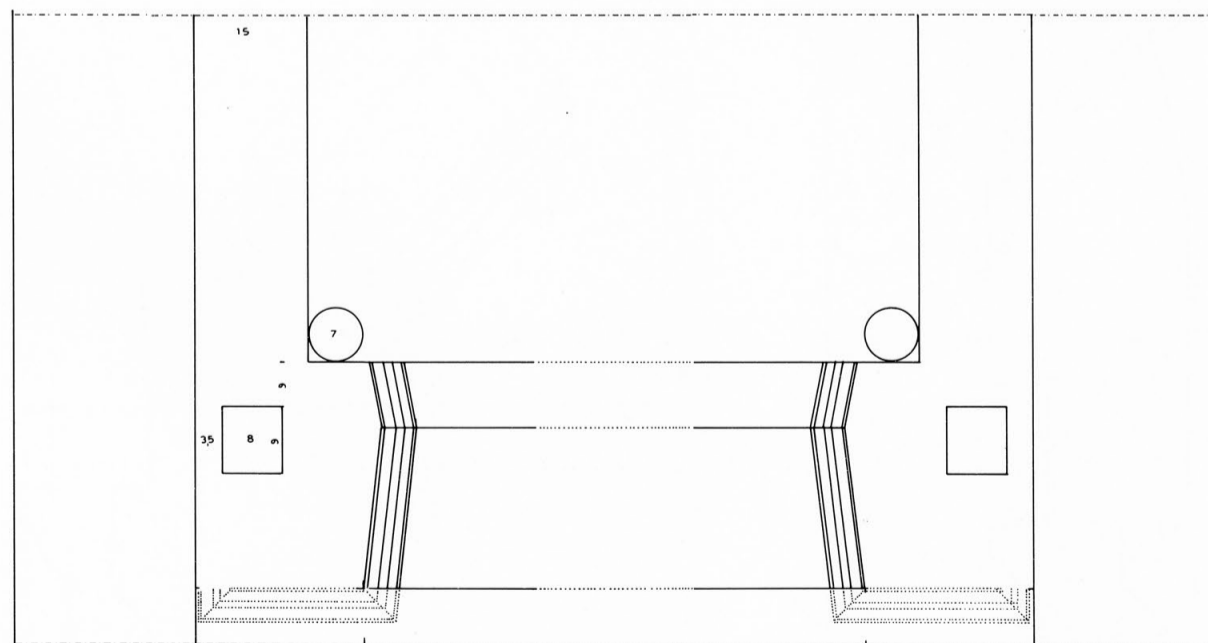
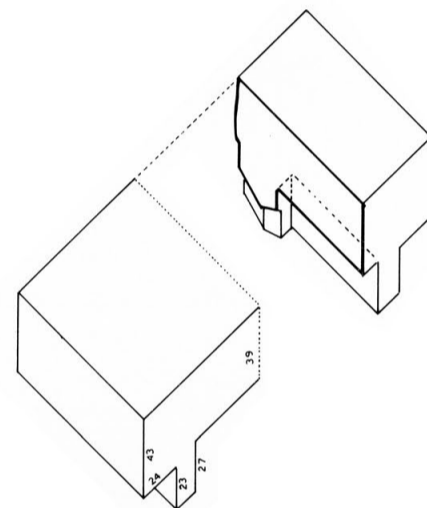
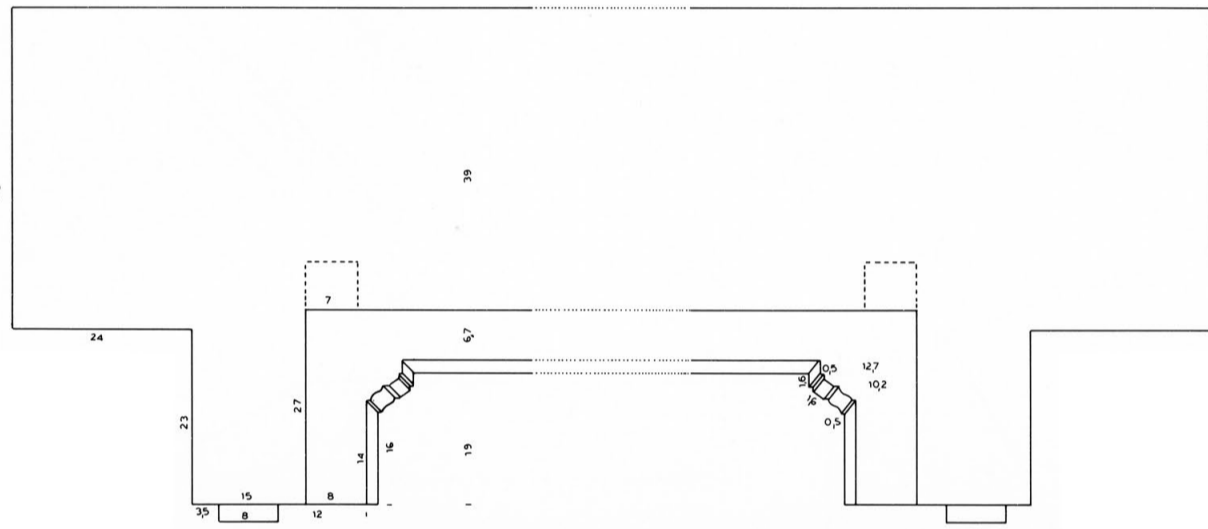
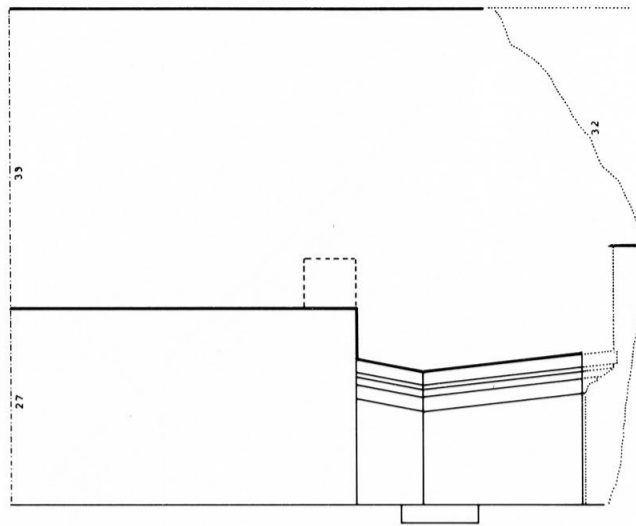
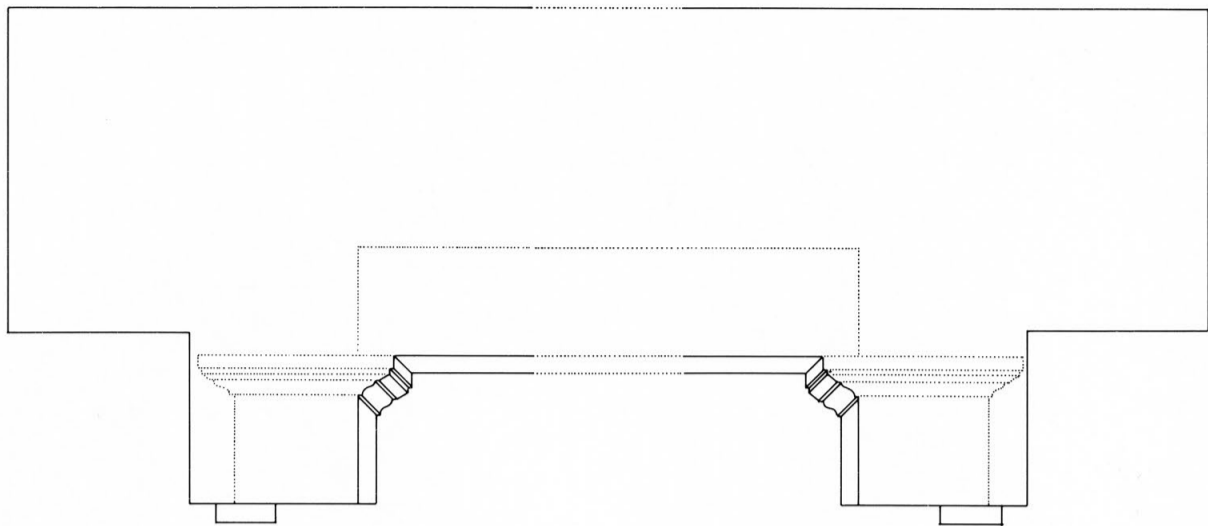

87. Couverture de baie ou de niche b1.

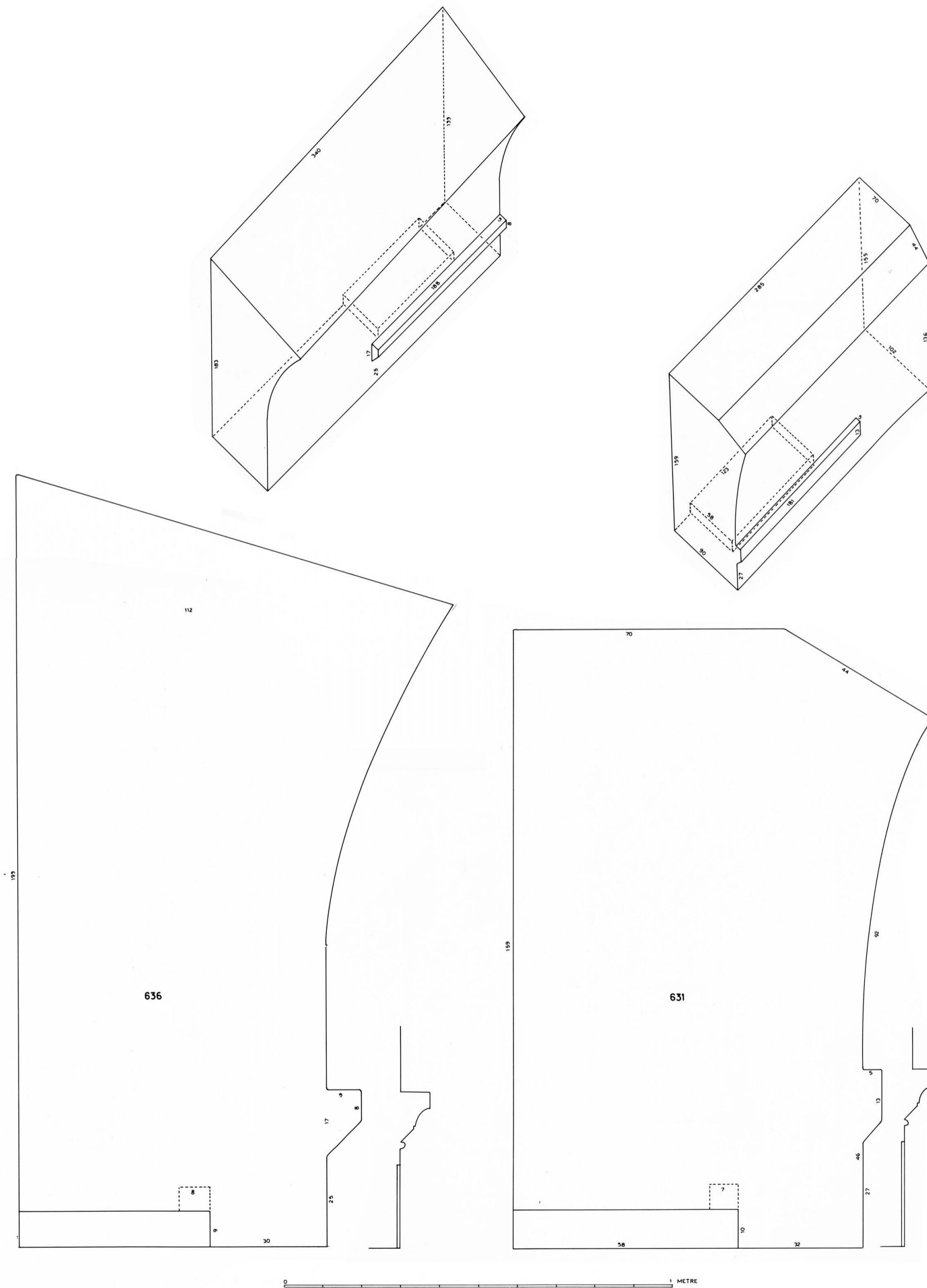

88. Linteaux: pièce sud-ouest (bloc 636) et cage d'escalier sud (bloc 631).

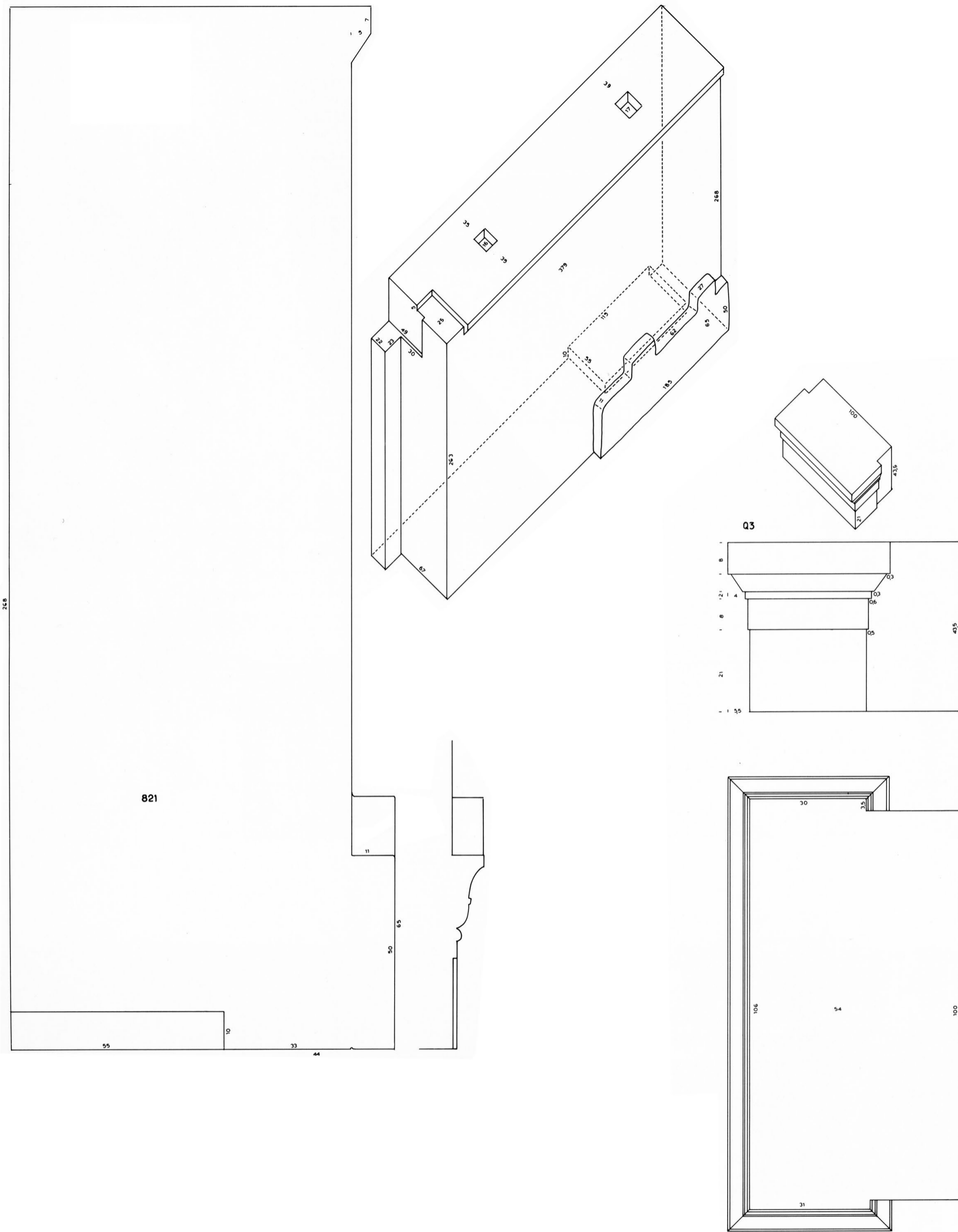

0 1 METRE

89. Lindeau du vestibule sud (bloc 821), ante Q3.

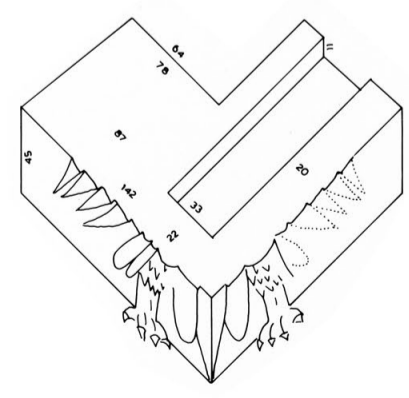
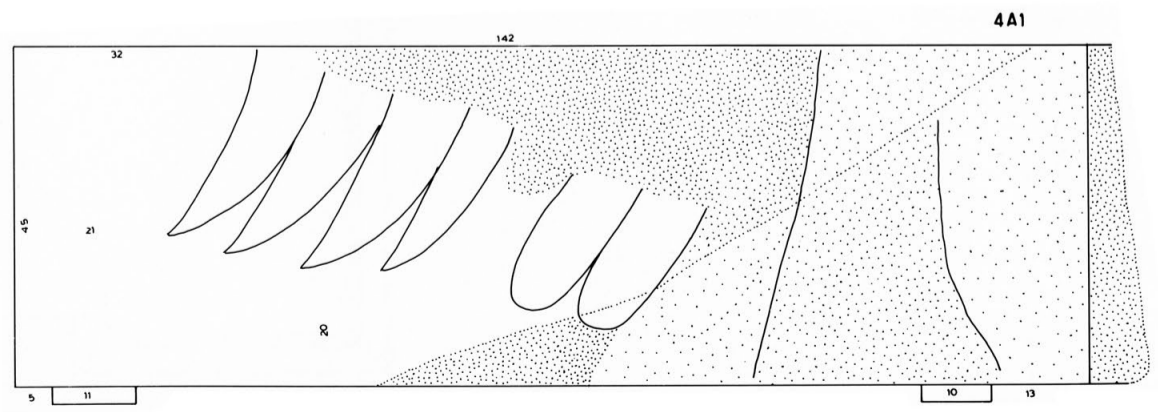
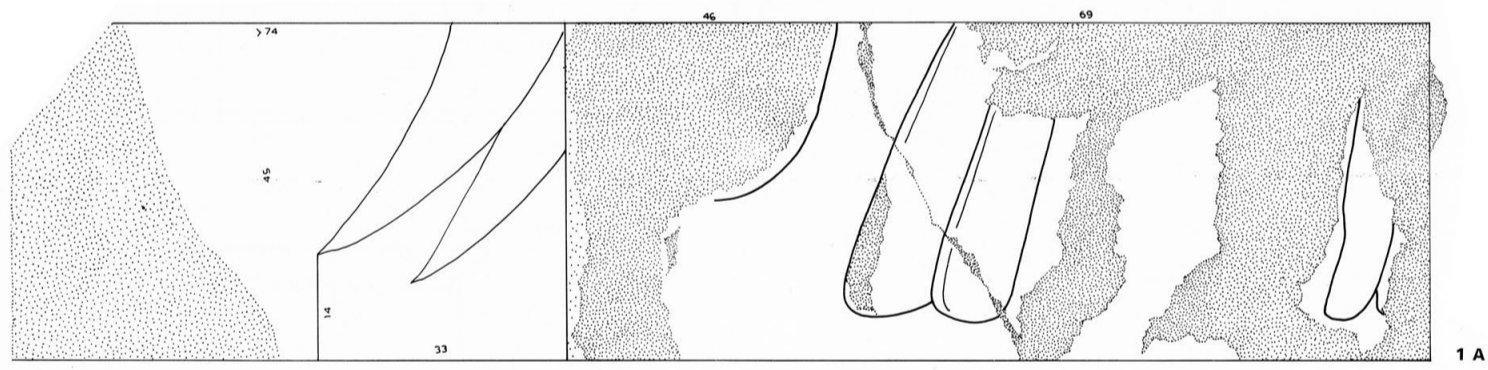
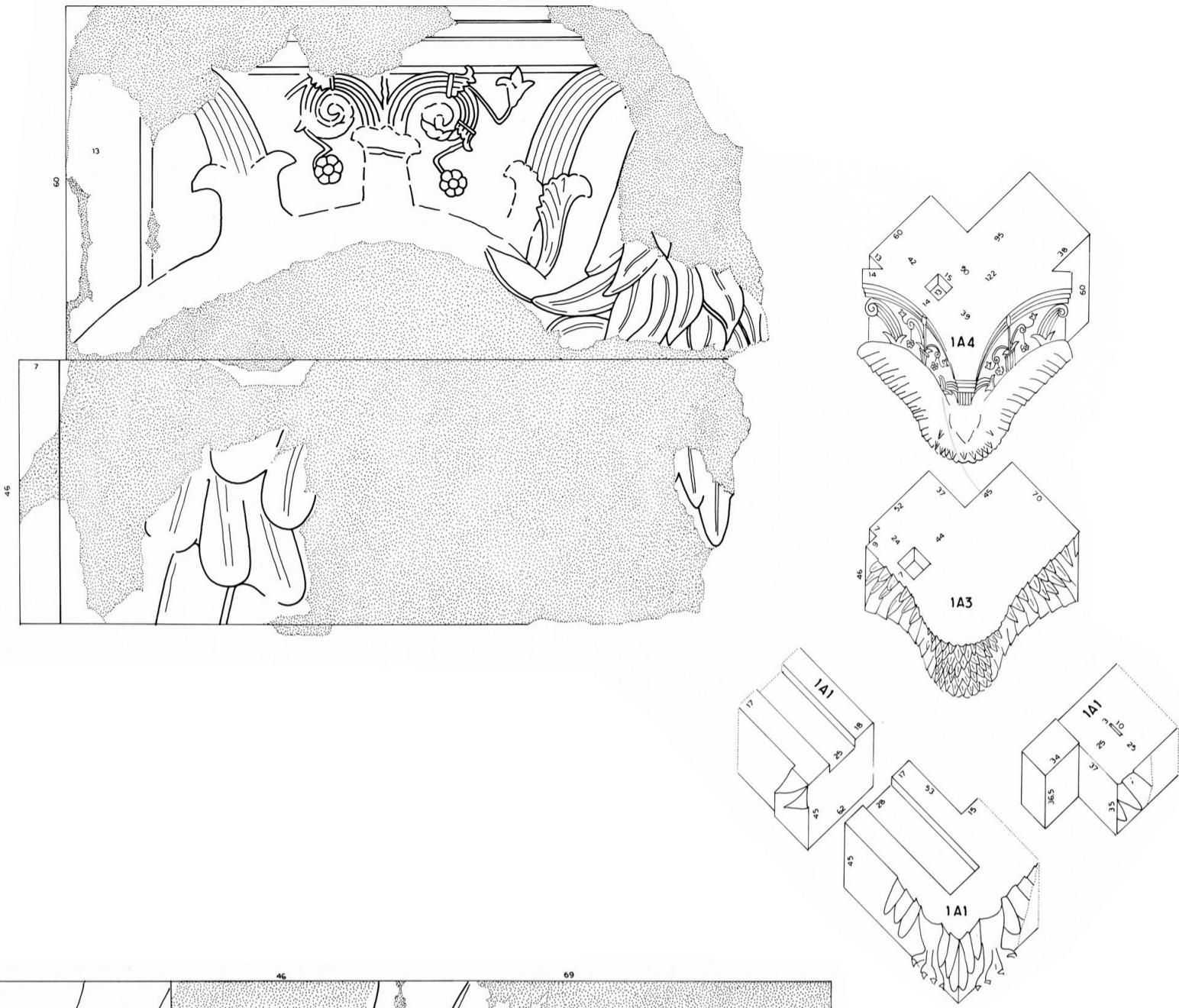

90. Aigle 1A de l'angle nord-est et aigle 4A de l'angle sud-est.

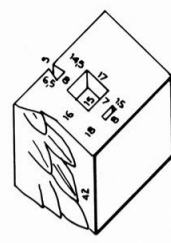
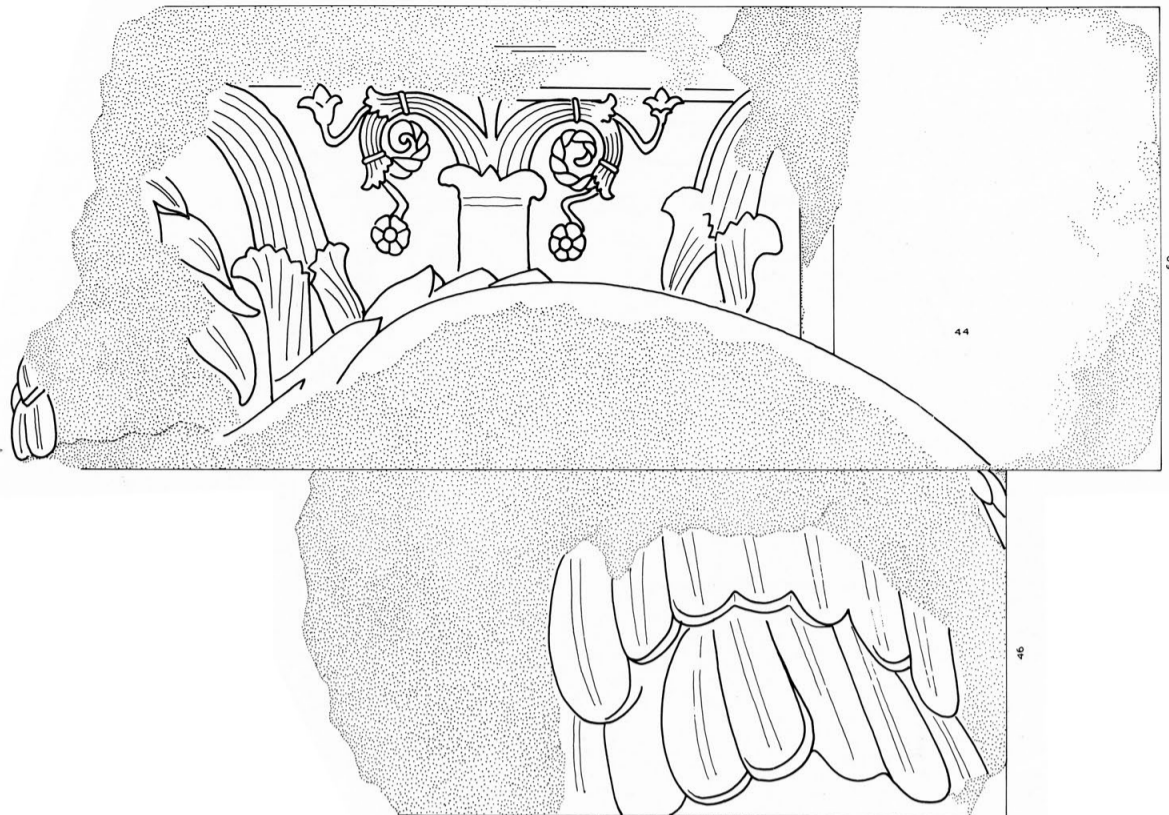

6A3

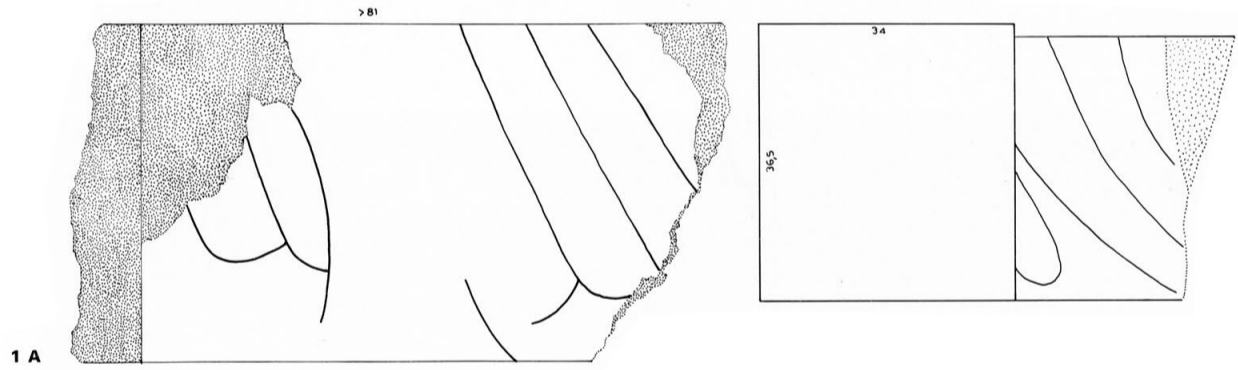
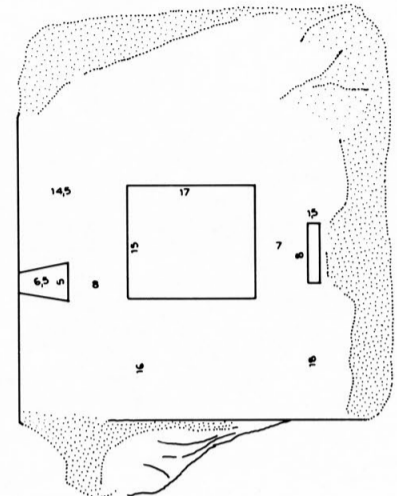

1 A

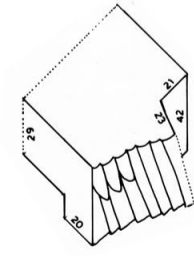
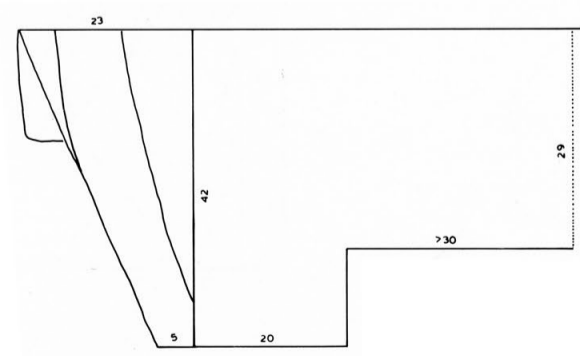
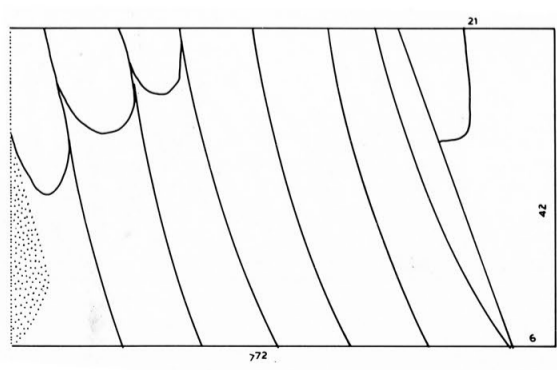

4A2



91. Aigle 1A de l'angle nord-est, aigle 4A de l'angle sud-est et aigle 6A de la façade nord.

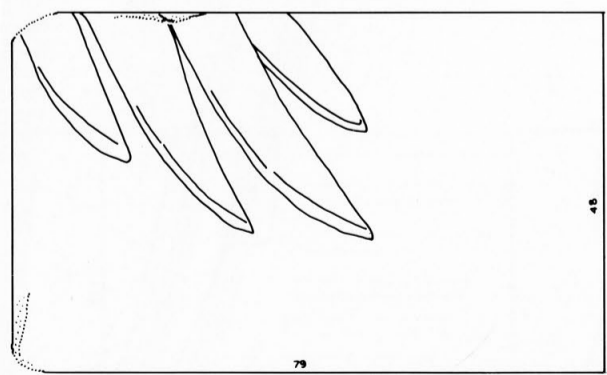
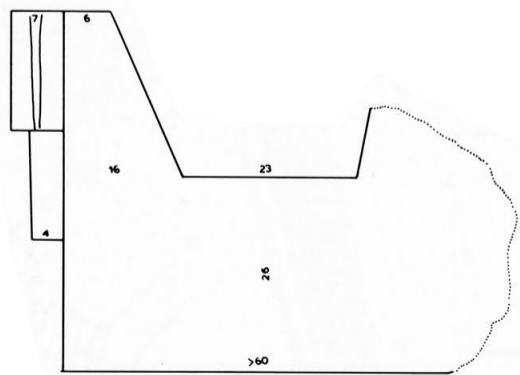
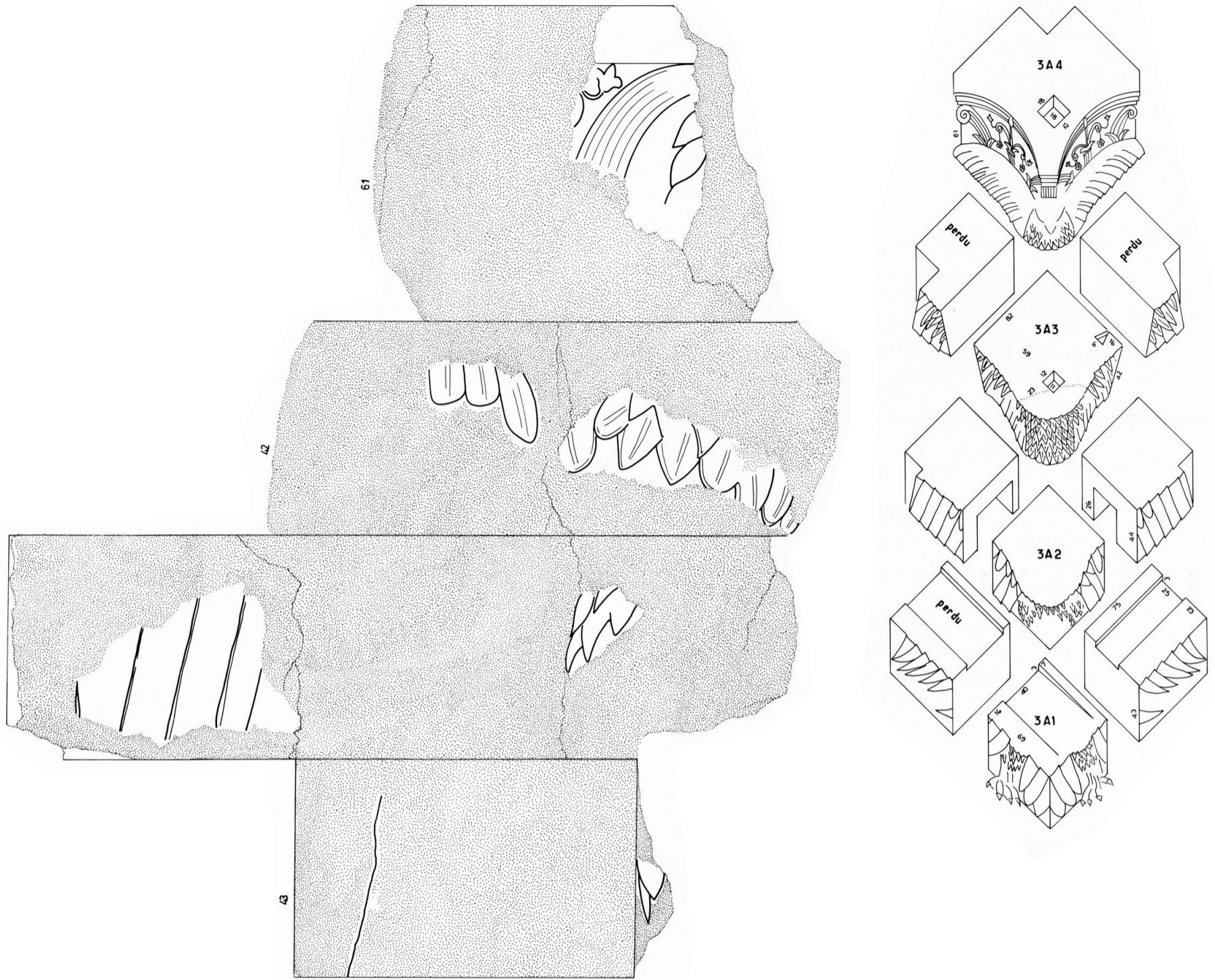

6A1

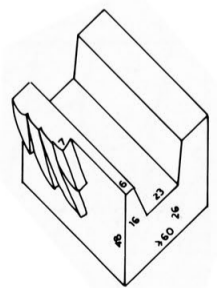

92. Aigle 3A de l'angle sud-ouest et aigle 6A de la façade nord.

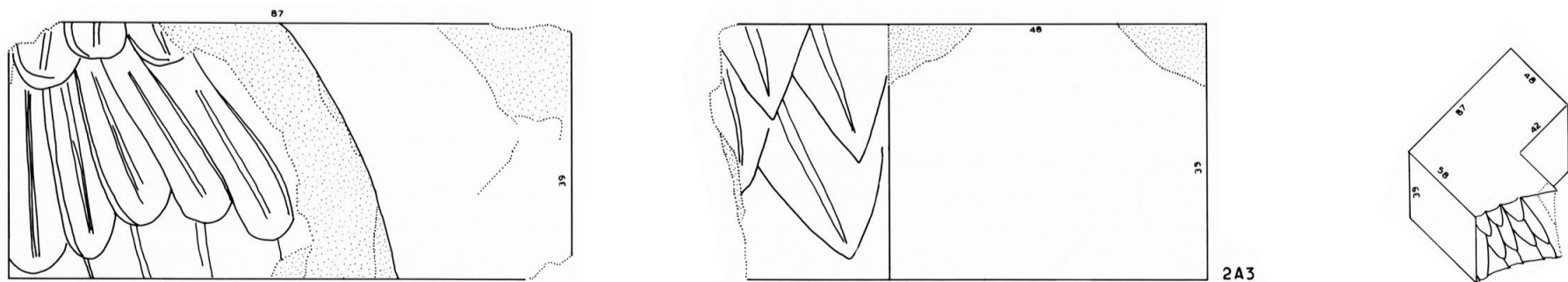
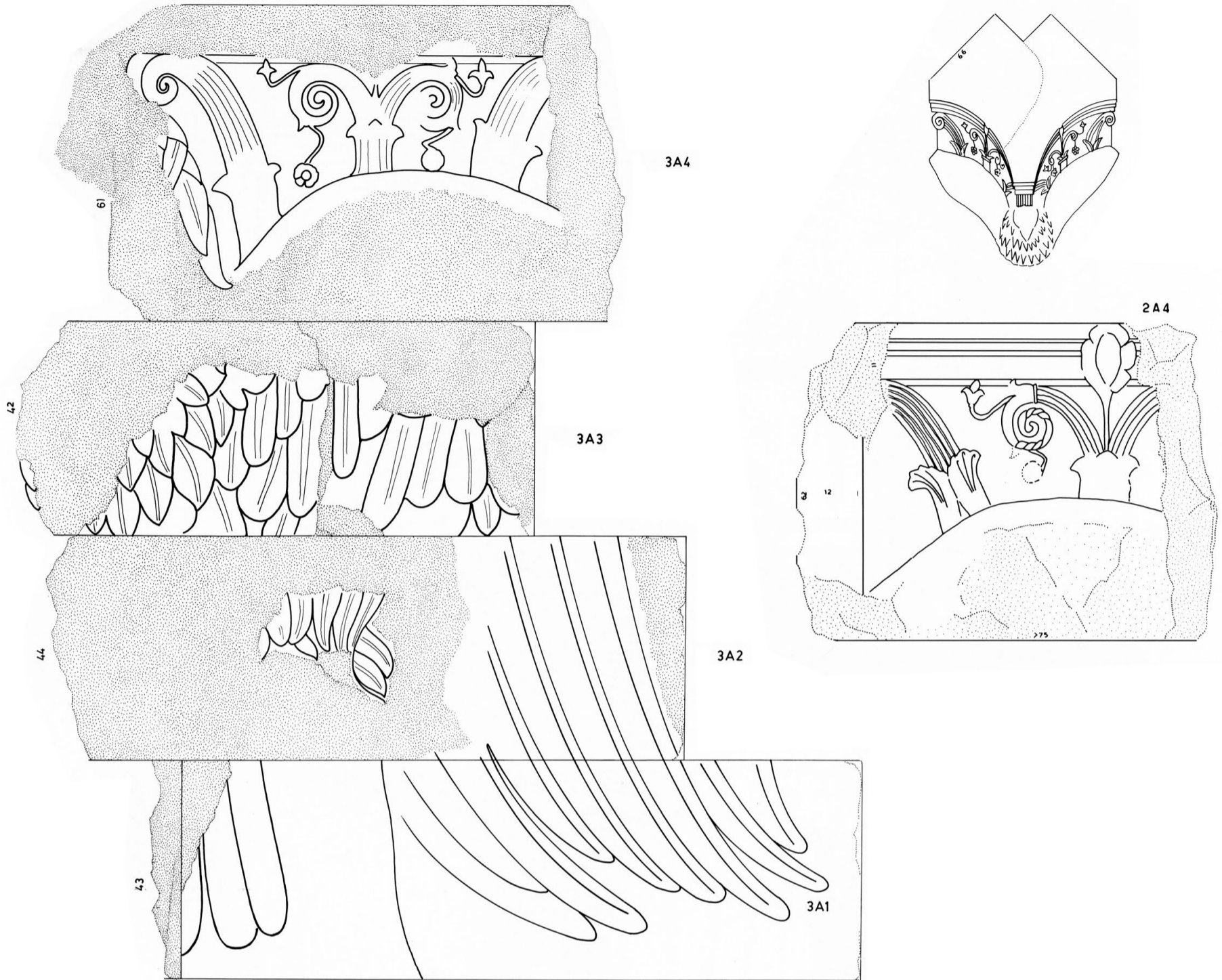

0 1 METRE

93. Aigle 3A de l'angle sud-ouest et aigle 2A de l'angle nord-ouest.



94. Aigle 1A restitué.

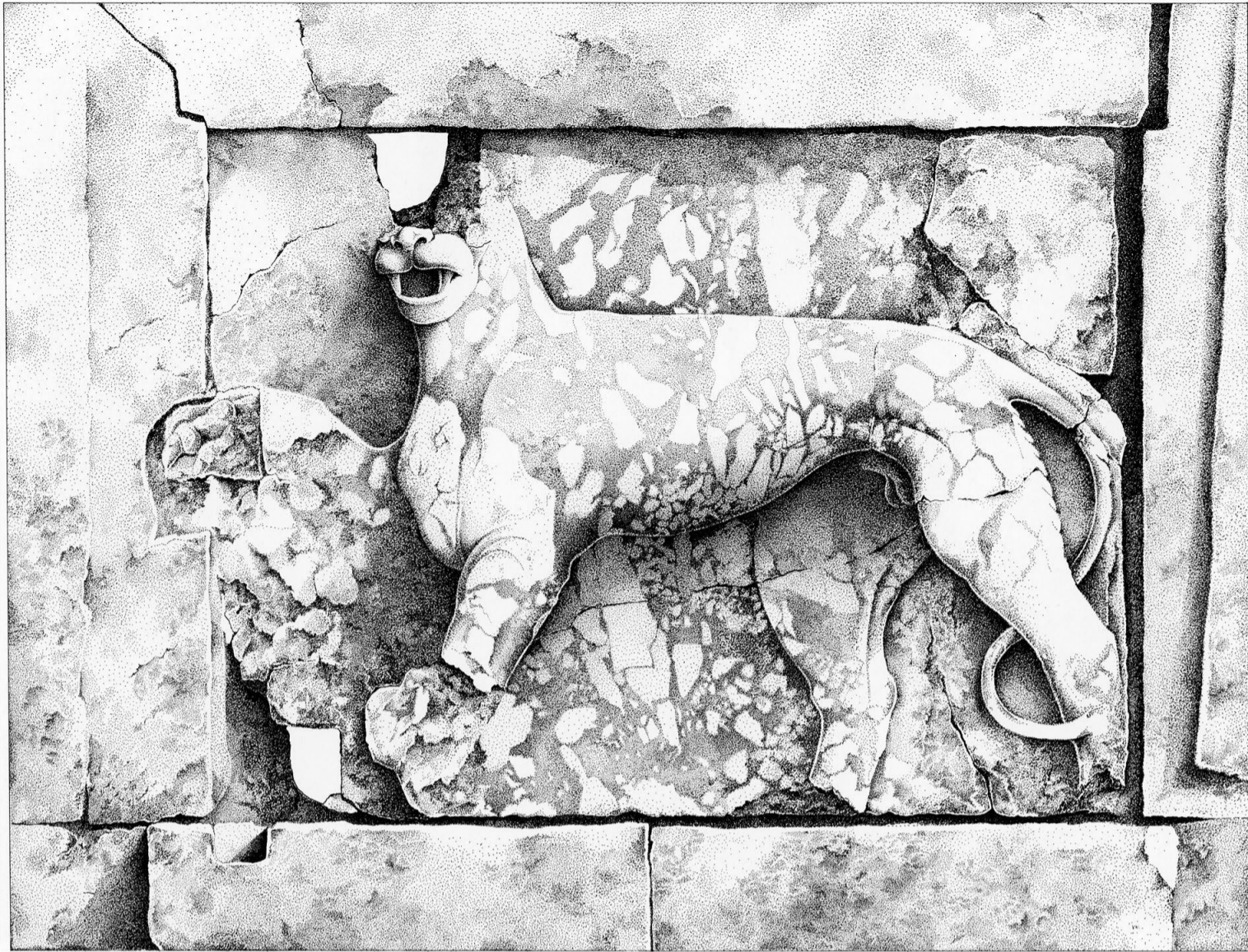

PANTHERE 213



PANTHERE 1110

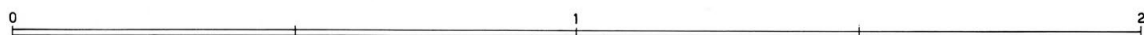



LIONNE 452

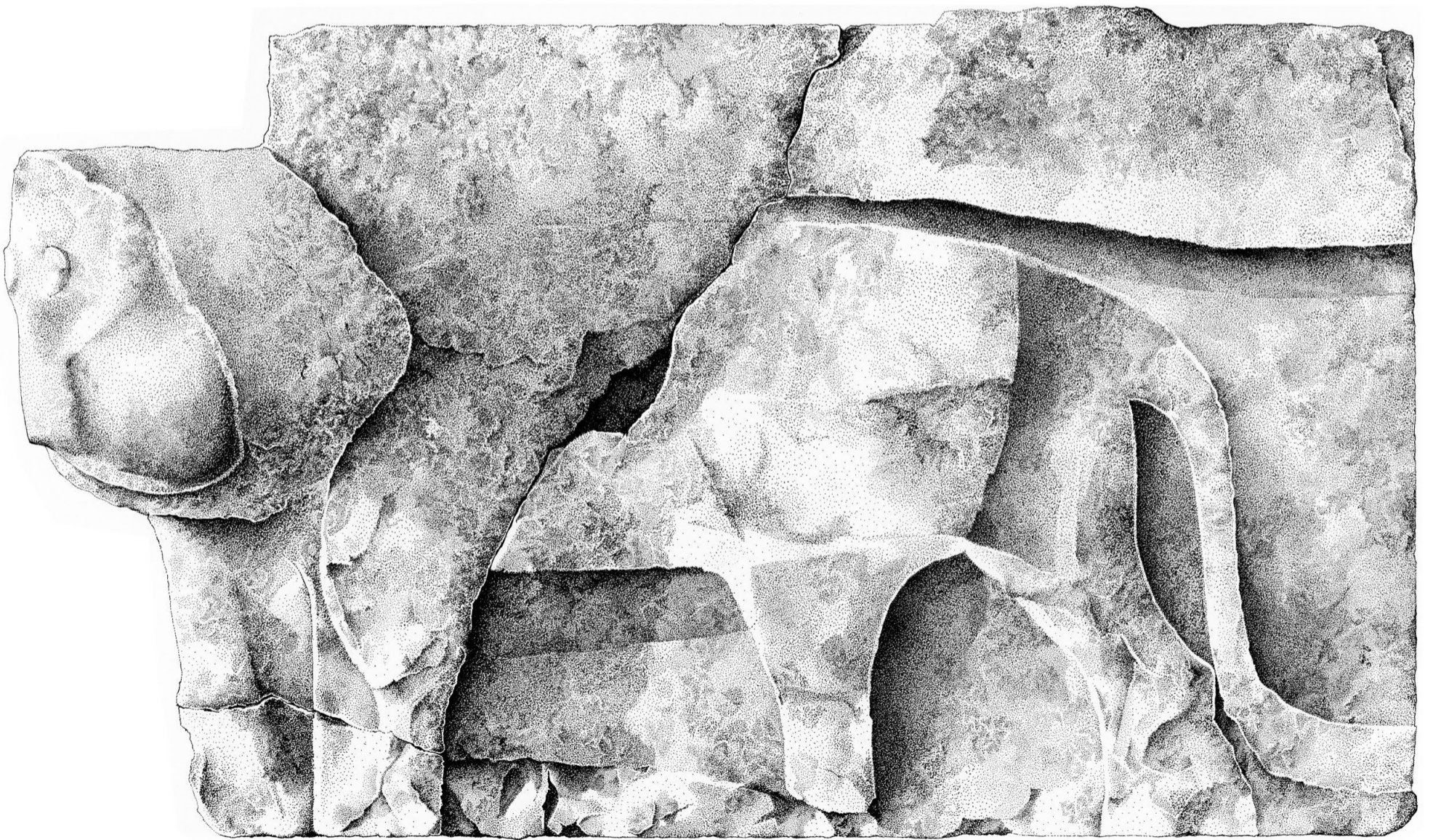

LION D'ANGLE 451

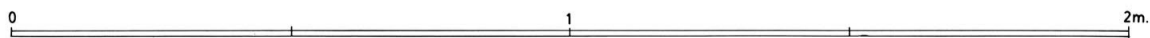

96. Lionne 452; lion d'angle 451.



LIONNE 456

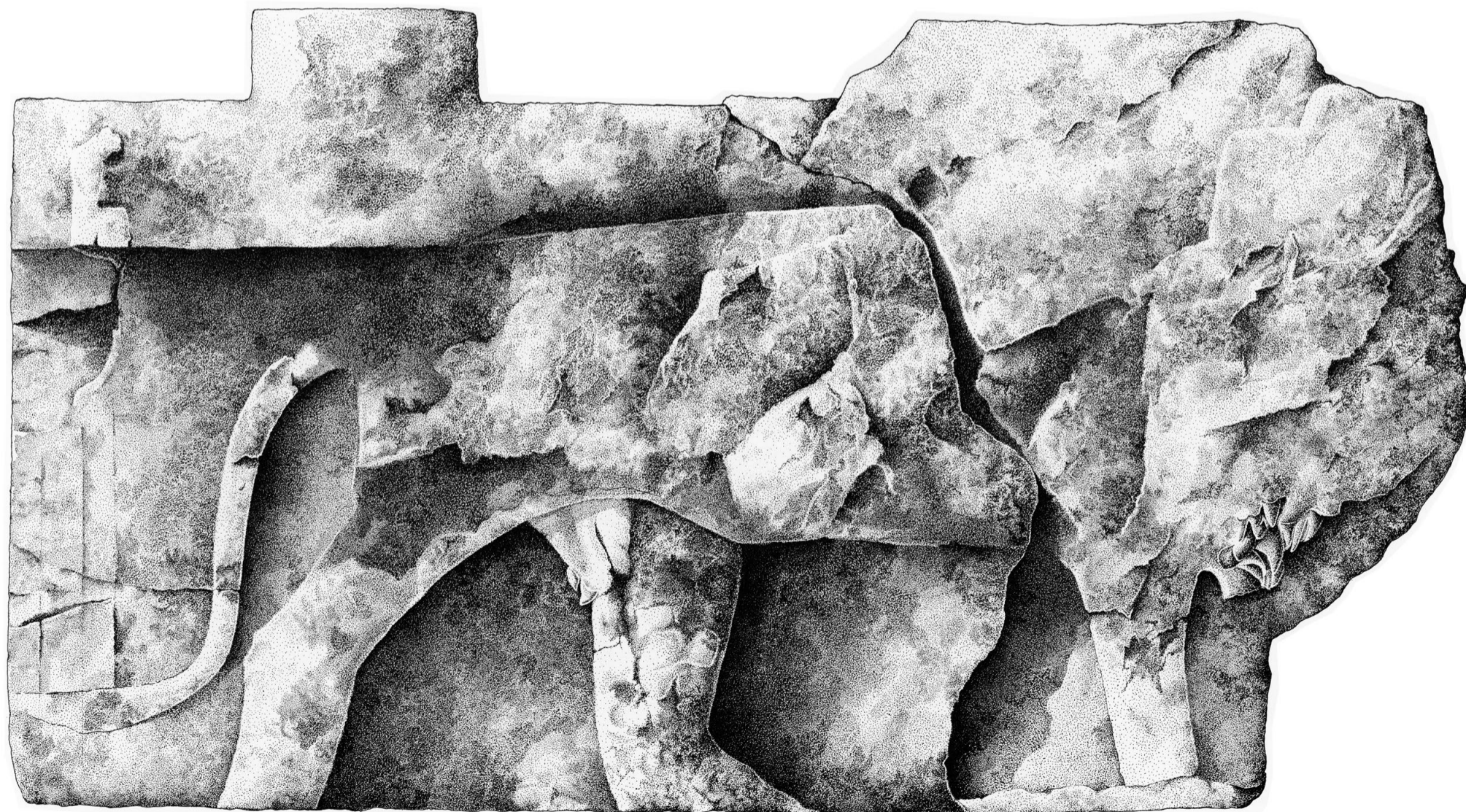

LION D'ANGLE 354

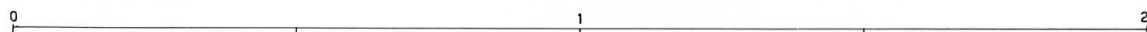

97. Lionne 456; lion d'angle 354.



LIONNE 252

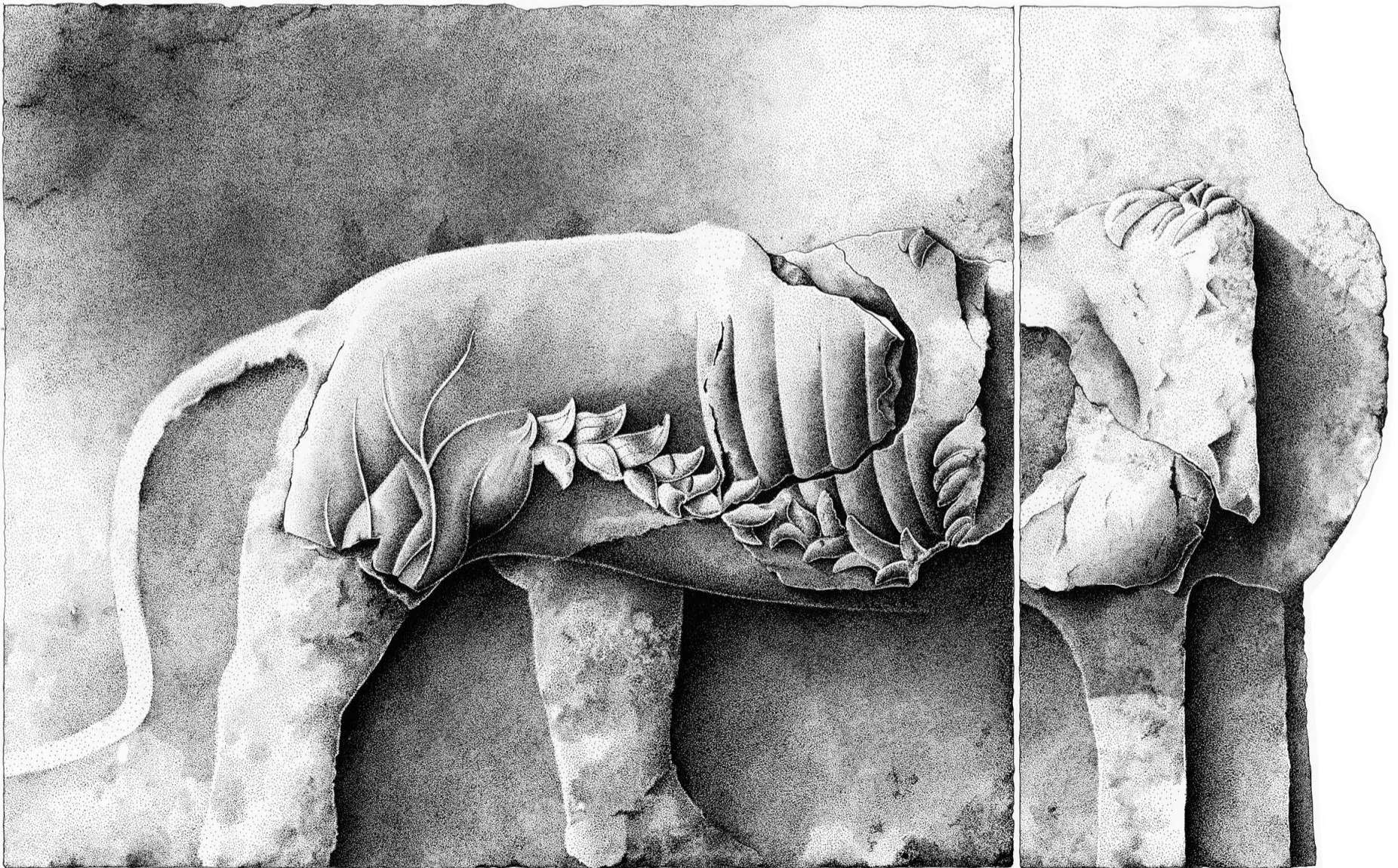

LION D'ANGLE 154-351

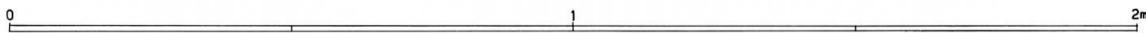

98. Lionne 252; lion d'angle 154-351.

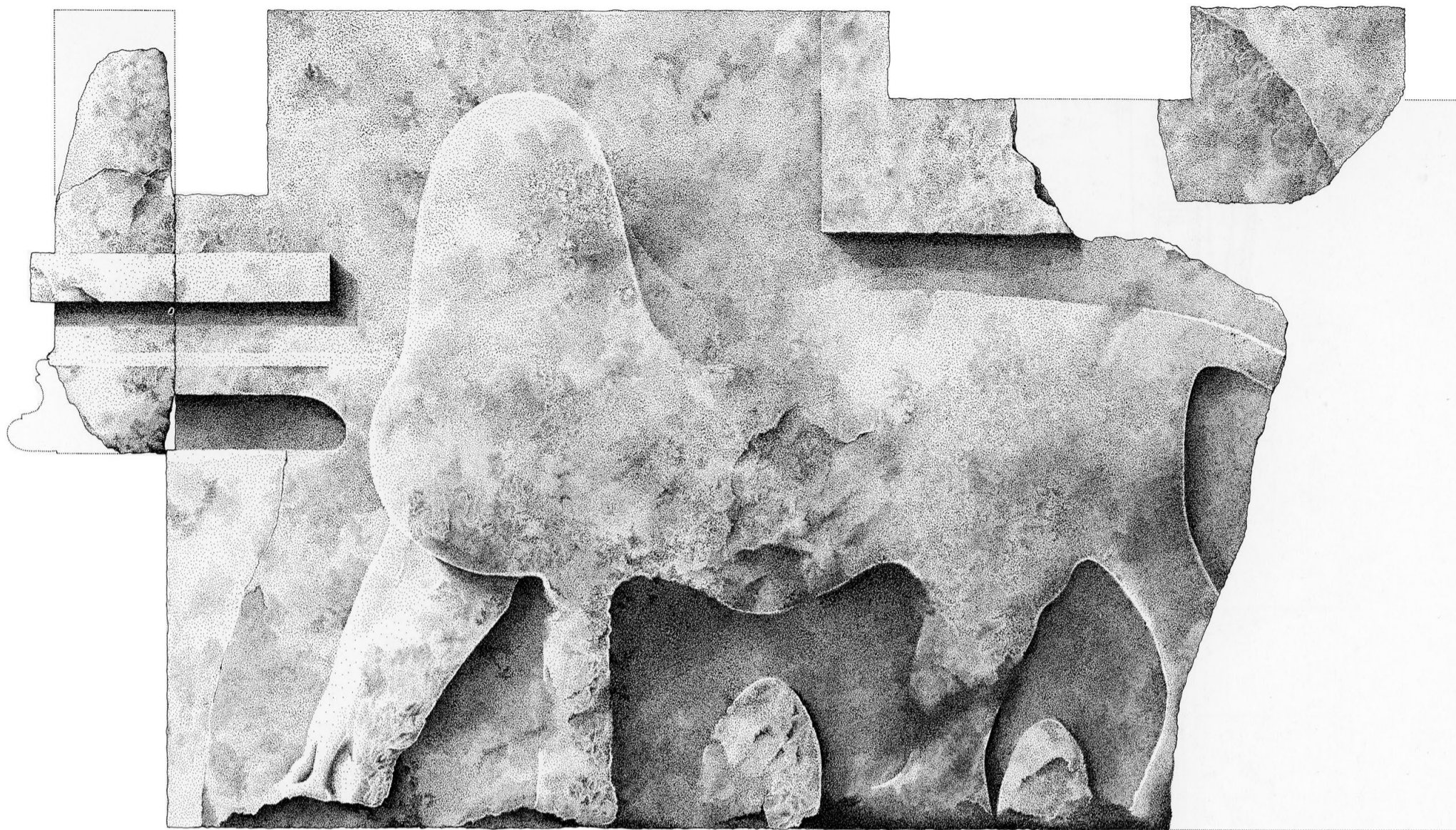

LIONNE 353

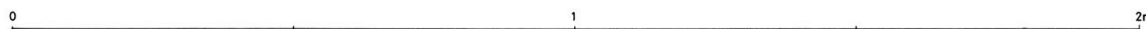

99. Lionne 353.

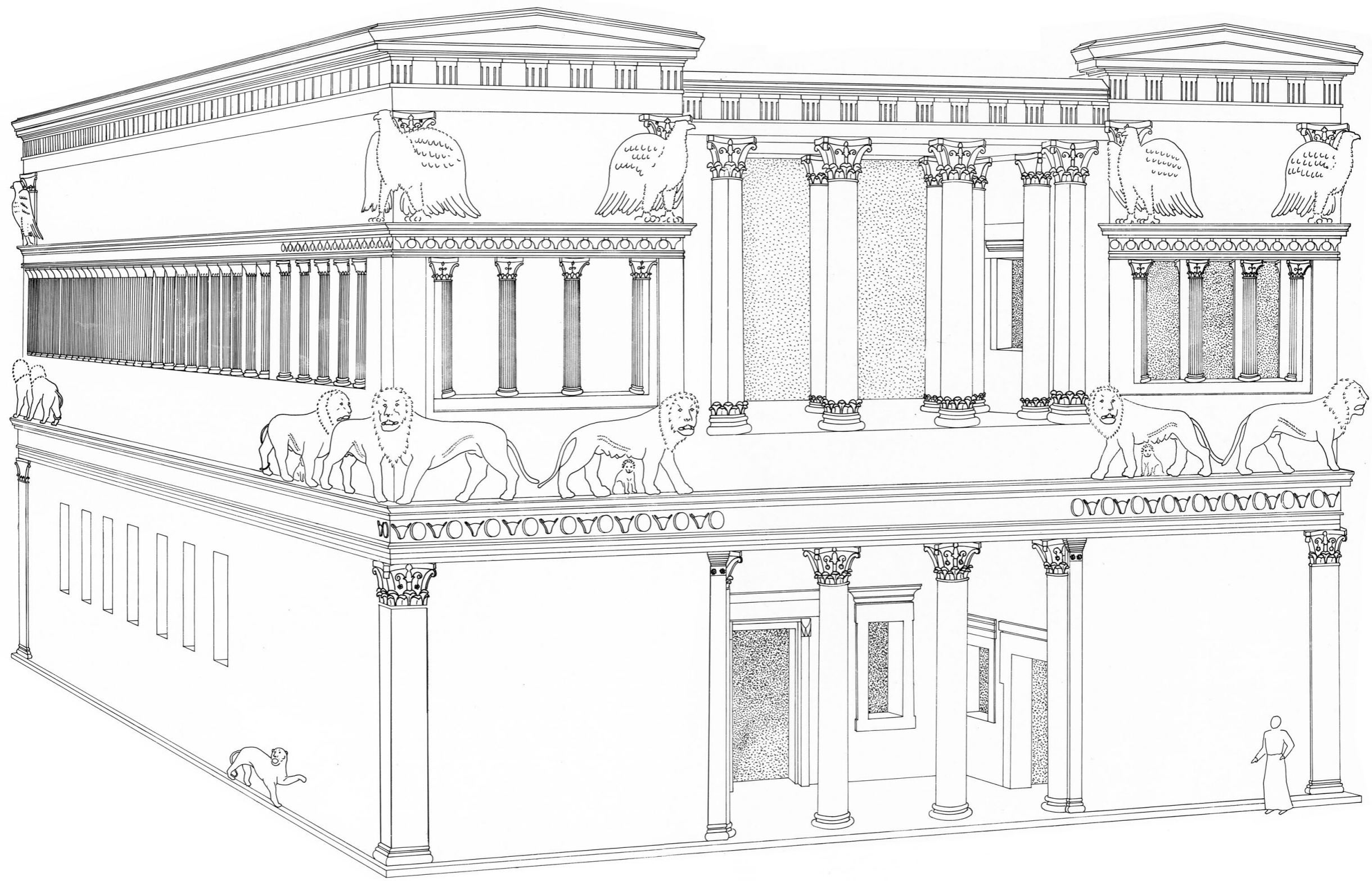

100. Iraq al Amir, Qasr el 'Abd: vue perspective restituée.