



HAL
open science

La diffusion du christianisme et ses incidences topographiques sur les villes et les campagnes de l'Occident romain

Jean Guyon, François Baratte, Gisella Cantino-Wataghin, Marc Heijmans

► To cite this version:

Jean Guyon, François Baratte, Gisella Cantino-Wataghin, Marc Heijmans. La diffusion du christianisme et ses incidences topographiques sur les villes et les campagnes de l'Occident romain. V. Ficchi Nicolai; O. Brandt; G. Castiglia. Actus XVI congressus internationales archaeologiae christianae (Romae, 22-28.9.2013). Costantino e i Costantinidi. L'innovazione costantiniana, le sue radici et i suoi sviluppi, Pontificio Istituto di archeologia cristiana, pp.3-124, 2016, Studi di antichità cristiana, 978-88-85911-65-1. hal-04017665

HAL Id: hal-04017665

<https://hal.science/hal-04017665v1>

Submitted on 7 Mar 2023

HAL is a multi-disciplinary open access archive for the deposit and dissemination of scientific research documents, whether they are published or not. The documents may come from teaching and research institutions in France or abroad, or from public or private research centers.

L'archive ouverte pluridisciplinaire **HAL**, est destinée au dépôt et à la diffusion de documents scientifiques de niveau recherche, publiés ou non, émanant des établissements d'enseignement et de recherche français ou étrangers, des laboratoires publics ou privés.

STUDI DI ANTICITÀ CRISTIANA

PUBBLICATI A CURA DEL

PONTIFICIO ISTITUTO DI ARCHEOLOGIA CRISTIANA

LXVI

**ACTA
XVI CONGRESSVS INTERNATIONALIS
ARCHAEOLOGIAE CHRISTIANAE**

Romae
(22-28.9.2013)

**COSTANTINO E I COSTANTINIDI
L'INNOVAZIONE COSTANTINIANA,
LE SUE RADICI E I SUOI SVILUPPI**

Pars I

Curatela scientifica
Olof BRANDT, Vincenzo FIOCCHI NICOLAI

Cura editoriale
Olof BRANDT, Gabriele CASTIGLIA



2016
CITTÀ DEL VATICANO

PONTIFICIO ISTITUTO DI ARCHEOLOGIA CRISTIANA

ISBN 978 88 85911 65 1

STUDI DI ANTICHITÀ CRISTIANA

PUBBLICATI A CURA DEL

PONTIFICIO ISTITUTO DI ARCHEOLOGIA CRISTIANA

LXVI

**ACTA
XVI CONGRESSVS INTERNATIONALIS
ARCHAEOLOGIAE CHRISTIANAE**

Romae
(22-28.9.2013)

**COSTANTINO E I COSTANTINIDI
L'INNOVAZIONE COSTANTINIANA,
LE SUE RADICI E I SUOI SVILUPPI**

Pars I

Curatela scientifica

Olof BRANDT, Vincenzo FIOCCHI NICOLAI

Cura editoriale

Olof BRANDT, Gabriele CASTIGLIA



2016

CITTÀ DEL VATICANO

PONTIFICIO ISTITUTO DI ARCHEOLOGIA CRISTIANA

Oltre i curatori, hanno collaborato alla cura editoriale Sarah Berraho,
Chiara Cecalupo, Stefan Heid, Ivana Kvetanova, Philippe Pergola e Alessia Poggiani.

ISBN 978 88 85911 65 1

© Pontificio Istituto di Archeologia Cristiana, 2016

I-00185 Roma, Via Napoleone III, 1

Tel 064465574 – Fax 064469197

E-mail: piac.editrice@piac.it

www.piac.it

INDICE

PERSONALIA	Pag.	XV
PROGRAMMA DEL CONGRESSO	»	XVII
LISTA DEI PARTECIPANTI ISCRITTI	»	XXIX

APERTURA DEL CONGRESSO

Messaggio di Sua Santità Papa Francesco	»	XLI
Discorso inaugurale del Cardinal Zenon Grocholewski, Prefetto della Congregazione per l'Educazione Cattolica e Gran Cancelliere del Pontificio Istituto di Archeologia Cristiana	»	XLIII
Saluto del Dott. Ignazio Marino, Sindaco di Roma	»	XLIX
Discorso inaugurale del Presidente del Comitato Promotore, Prof. Vincenzo Focchi Nicolai	»	LI
Prolusione del Prof. Timothy D. Barnes: "Progress in Scholarship. The Interpretation of Constantine since the Reformation"	»	LV

SESSIONI PLENARIE

LA PRESENZA CRISTIANA E LA SUA INCIDENZA TOPOGRAFICA NELLE CITTÀ E NELLE CAMPAGNE DELL'OCCIDENTE COSTANTINIANO

Relazione

J. GUYON, F. BARATTE, G. CANTINO WATAGHIN, M. HEIJMANS, La diffusion du christianisme et ses incidences topographiques sur les villes et les campagnes de l'Occident constantinien	»	3
--	---	---

Comunicazione

C. EBANISTA, <i>Eodem tempore fecit Constantinus Augustus basilicam in civitatem Neapolim</i> : nuovi dati sull'origine del gruppo episcopale partenopeo	»	125
--	---	-----

LA PRESENZA CRISTIANA E LA SUA INCIDENZA TOPOGRAFICA NELLE CITTÀ E NELLE CAMPAGNE DELL'ORIENTE COSTANTINIANO

Relazione

J.-P. SODINI, La diffusion du Christianisme en Syrie dans les villes et les campagnes	»	175
---	---	-----

Comunicazioni

V. GHICA, Vecteurs de la christianisation de l'Égypte au IV ^e siècle à la lumière des sources archéologiques	»	237
J. PATRICH, The Early Christianization of the Holy Land - The Archaeological Evidence	»	265
Ph. NIEWÖHNER, Church Building in Anatolia during the Reign of Constantine and his Dynasty	»	295

MONUMENTI CRISTIANI E LORO RELAZIONE
CON I CENTRI DEL POTERE IMPERIALE

Relazione

L. SPERA, Monumenti cristiani e loro relazione con i centri del potere: Roma	»	311
--	---	-----

Comunicazioni

C. ANGELELLI, F. GUIDOBALDI, I primi <i>tituli</i> della chiesa romana: una possibile istituzione di età costantiniana?	»	353
M. BARBERA, M. MAGNANI CIANETTI, Costantino all'Esquilino: il <i>Sessorium</i> e il cd. Tempio di Minerva Medica	»	361
T. BAUMEISTER, Konstantin und die Märtyrer. Die schriftlichen Zeugnisse und ihre Bedeutung für die Bautätigkeit des Kaisers in Rom und Konstantinopel	»	377
M. IVANOV, Two Early Christian Basilicas in Serdica: New Archaeological Data	»	393
M. SANNAZARO, Milano e i Costantinidi	»	405
W. WEBER, Die frühchristliche Kirchenanlage in Trier - von bescheidenem Anfang zu imperialer Größe	»	431
<i>Discussione finale della prima giornata</i>	»	449

INNOVAZIONE NELL'ARCHITETTURA COSTANTINIANA

Relazione

F. GUIDOBALDI, La formulazione progettuale della basilica cristiana come ulteriore espressione dell'innovazione costantiniana nel campo dell'architettura	»	461
---	---	-----

Comunicazioni

F. COARELLI, Mausolei imperiali tardoantichi: le origini di un tipo architettonico	»	493
E. JASTRZĘBOWSKA, Maxentius' <i>damnatio memoriae</i> and Constantine's <i>inventio basilicae</i> in Rome	»	509
R. HIDALGO PRIETO, El complejo monumental de Cercadilla: las transformaciones cristianas	»	523

LITURGIA E ARCHITETTURA

Relazione

- S. DE BLAAUW, A Classic Question: The Origins of the Church Basilica and Liturgy » 553

Comunicazioni

- A. PARANOU, Hypothesen zur Entstehung und Funktion der Doppelbasilika in Trier » 563
- O. BRANDT, Constantinian Baptisteries » 583

- Discussione* » 611

LE AREE FUNERARIE TRA PAGANESIMO E CRISTIANESIMO

Relazione

- V. FIOCCHI NICOLAI, Le aree funerarie cristiane di età costantiniana e la nascita delle chiese con funzione sepolcrale » 619

Relazione

- Ph. PERGOLA, Mise en valeur et aménagement des tombes de martyrs avant Damase » 671

Comunicazioni

- A. VELLA, Le sepolture dei “non cristiani” nel suburbio di Roma » 681

- D. NUZZO, La conversione di Roma in età costantiniana attraverso l'archeologia funeraria » 711

- N. ZIMMERMANN, Christliche Zömeterien konstantinischer Zeit in Kleinasien? » 745

- C. PAPPALARDO, I santuari costantiniani nella Palestina » 763

- Discussione* » 773

LA PLASTICA COSTANTINIANA

Relazione

- M. BERGMANN, Zur Frage konstantinischer Porphyrrarbeiten, zur Polychromie von Porphyrsulptur und zur Entpaganisierung des Porphyrtetrarchenporträts von Gamzigrad » 779

Comunicazioni

- P. PENSABENE, Arco di Costantino: esito di un compromesso » 821

- C. JÄGGI, Konstantin und die Statuen, oder: vom Schweigen Eusebs und den Folgen » 835

- M. KOVACS, Das Porträt Konstantins als Modell des spätantiken Kaisertypus: Programm oder Entwicklung? » 849

- R. GIULIANI, Un ritratto ritrovato dell'Augusta Elena dal complesso *ad duas lauros*? » 879

- Discussione* » 895

LA PLASTICA COSTANTINIANA: LA PRODUZIONE FUNERARIA

Relazione

- J. ENGEMANN, Segni dell'imperializzazione del cristianesimo nell'età di Costantino e dei suoi figli nella decorazione dei sarcofagi romani .. » 901

Comunicazioni

- J. DRESKEN-WEILAND, Due sarcofagi sconosciuti e la storia delle sepolture a San Pietro » 915
- M. Á. GARCÍA GARCÍA, Relaciones de taller y comercio interprovincial en la producción de sarcófagos cristianos decorados. El tritón timonel y otros motivos iconográficos secundarios en la plástica funeraria constantiniana » 923
- U. UTRO, Radici e sviluppi della produzione urbana dei sarcofagi costantiniani, fra committenza e officine » 935
- Discussione* » 957

LA CULTURA FIGURATIVA TRA PITTURA E MOSAICO

Relazione

- F. BISCONTI, Prolegomeni: l'arte di un secolo » 961

Comunicazioni

- M. BRACONI, I mausolei, le cupole, le decorazioni: tra committenza imperiale ed emulazione privata » 987
- R. M. CARRA BONACASA, G. CIPRIANO, La decorazione pittorica nella catacomba di Villagrazia di Carini nel contesto della cultura figurativa constantiniana di area mediterranea » 1011
- C. RIZZARDI, La pittura scomparsa del vestibolo del palazzo imperiale di Costantinopoli tra retaggi biblici, segni ideologici cristiani e sviluppi iconografici » 1035
- Discussione* » 1053

LE ALTRE ARTI: DAI MATERIALI DI LUSO
AGLI OGGETTI DI USO QUOTIDIANO*Relazione*

- F. BARATTE, Les images chrétiennes, des objets de luxe à ceux de la vie quotidienne » 1059

Comunicazioni

- E. ARSLAN, *Chrismon*, labaro, monete, multipli e medaglie di IV secolo e successivi » 1085
- C. METZGER, La bijouterie d'or à l'époque constantinienne » 1107
- Discussione* » 1121

CARATTERI DELL'EPIGRAFIA CRISTIANA IN OCCIDENTE

Relazione

- D. MAZZOLENI, Caratteri dell'epigrafia cristiana a Roma » 1125

Relazione

- G. CUSCITO, Caratteri dell'epigrafia costantiniana in Occidente: l'Italia, esclusa Roma » 1137

Comunicazioni

- A. E. FELLE, Una lunga svolta costantiniana: tradizione e mutamenti nella prassi epigrafica dei cristiani di Roma prima e dopo Costantino (260-320) » 1159
- E. MARIN, L'épigraphie de Salone au temps de Constantin et de ses successeurs (313-363). L'épigraphie chrétienne » 1179
- H. MERTEN, *Pausat in pace*. Inschriften als früheste Zeugnisse des Christentums in Trier » 1197
- J. JANSSENS, Il significato cristologico dei monogrammi e simboli legati alla persona dell'imperatore Costantino » 1207
- Discussione* » 1215

VOLUME SECONDO

CARATTERI DELL'EPIGRAFIA COSTANTINIANA IN ORIENTE

Relazione

- D. FEISSEL, L'épigraphie d'Orient, témoin des mutations de l'empire constantinien » 1221

Comunicazioni

- M. MOSER, Le concept de dynastie d'après les inscriptions de Constantin et des Constantinides » 1235
- S. DESTEPHEN, L'émergence de l'Église dans les inscriptions d'Orient » 1245
- Discussione* » 1261

SESSIONI DEDICATE ALLE NOVITÀ (COORDINATORE STEFAN HEID)

TEMATICHE COSTANTINIANE

- M. BUZOV, V. LALOŠEVI, The Picture of Early Christian Communities in Pannonia during the pre-Constantine and the Constantine Time ... » 1265
- A. CERRITO, Costantino, il Lupercale, il *titulus Anastasiae*: riflessioni sulla fondazione della basilica alle pendici del Palatino (Roma) » 1285
- D. DE FRANCESCO, Nuove ricerche sulle donazioni costantiniane » 1309

F. FRAUZEL, Epigrafia celebrativa e d'apparato nell'Occidente costantiniano: manufatti, testi e sottotesti di una propaganda lapidea »	1323
S. GUGLIELMI, Un gruppo statuario di età costantiniana dal <i>Sessorium</i> . . . »	1337
G. HERBERT DE LA PORTBARRÉ-VIARD, Recherches sur les dénominations des édifices du culte chrétien dans les textes latins à l'époque constantinienne et post-constantinienne »	1359
R. E. KOLARIK, Transitions in Mosaic in the Age of Constantine »	1379
P. LIVERANI, Il monumento e la voce »	1393
G. LØNSTRUP DAL SANTO, The Different Faces of Power: Realism and Ideology in the Competing Iconographies of Licinius and Constantine »	1407
M. LÖX, Interazione tra immagine e legenda nella monetazione costantiniana: un caso di studio ermeneutico »	1419
D. NICOLAOU, Testimonianze di architettura costantiniana nelle due grandi metropoli di Cipro, Salamis/Constantia e Nea Pafos »	1433
M. PIRANOMONTE, B. CIARROCCI, Nuovi dati sulla battaglia di Ponte Milvio »	1447
I. ROMEO, Contemporaneità dell'antico: ritratti tardoimperiali da Ostia . . »	1471
S. SERRA, <i>Fecit basilicam sub arenario cryptae</i> . La <i>basilica maior</i> di s. Lorenzo fuori le mura: nuove considerazioni sulla cronologia e l'architettura »	1489
B. WEBER-DELLACROCE, Die konstantinischen Deckenmalereien unter dem Trierer Dom – eine Neubetrachtung »	1505

ARCHITETTURA

L. BARELLI, R. PUGLIESE, Il battistero dei Ss. Quattro Coronati a Roma: le acquisizioni dell'ultima campagna di scavo (2011-2012) »	1521
J. BELTRÁN DE HEREDIA BERCERO, Nuevos datos sobre el cristianismo en <i>Barcino</i> . Los orígenes de la basílica de los santos mártires Just i Pastor »	1549
G. BIANCHI, S. CAMPANA, G. FICHERA, Archeologia dell'architettura nella basilica della Natività a Betlemme »	1567
A. CHOK, La basilique de Khirbet el-Libneh (sur la cote syrienne). Analyse architecturale »	1591
M. DAVID, Il palazzo imperiale di <i>Mediolanum</i> . Termini di un problema »	1607
F. FONTANA, Late antique <i>domus</i> in Aquileia: the 'Casa dei Putti danzanti' »	1621
L. KHRUSHKOVA, Pityus en Abkhazie, centre épiscopal de l'époque constantinienne, et son développement (d'après les fouilles de 2007-2009) »	1641
A. MAILIS, Observations Concerning the Architectural Form and Function of The Episcopal Complexes in the Early Christian Greece »	1663

TOPOGRAFIA

F. BEJAOU, Quelques nouvelles découvertes d'époque chrétienne en Tunisie	»	1679
C. FELICI, Pava in Val d'Asso. Da villa tardoantica a chiesa delle origini	»	1691
A. FRONDONI, Aggiornamenti e riflessioni su Genova cristiana in età tardoantica e altomedievale	»	1723
G. JEREMIĆ, A. FILIPOVIĆ, Traces of early Christianity in <i>Naissus</i>	»	1743
R. MICHAIL, Christian Footprints in the City of <i>Nea Paphos</i> (Cyprus) ...	»	1759
A. V. RIBERA I LACOMBA, Valentia (Hispania) en el siglo IV: los inicios de la primera ciudad cristiana	»	1773
S. RISTOW, Frühchristliches Aachen vor dem Pfalzbau Karls des Grossen Eine Bilanz von 150 Jahren Archäologie	»	1793
A. SCHUHMANN, Die Sakrallandschaft von Resafa (<i>Sergiupolis</i>) - Liturgie einer Pilgerstadt in der östlichen Peripherie	»	1805
U. SERIN, Late Antique and Byzantine Monuments, Sites and Settlements in the Gulf of Mandalya (Caria) in the Light of Recent Archaeological Evidence	»	1821
C. SNIVELY, Ecclesiastical Topography of the Late Antique City at Golemo Gradište, Konjuh, R. Macedonia	»	1843
I. TOPALILOV, The Impact of the Religious Policy of Theodosius the Great on the Urbanization of <i>Philippopolis</i> , Thrace	»	1853
M. VALENCIANO, Recherches et découvertes nouvelles autour de la topographie chrétienne de l'habitat fortifié de Saint-Blaise (<i>Ugium</i>) – complexes cultuels et espaces funéraires (Ve - Xe siècles)	»	1863

ICONOGRAFIA

S. CASARTELLI NOVELLI, Dalla scoperta della 'memoria' di <i>Schenute</i> archimandrita del "Convento Bianco": una nuova luce sull'ampia eredità di Costantino-Eusebio nell'arte <i>in parietibus</i> del secolo V (e seguenti)	»	1889
E. CHALKIA, Lamina d'oro con il Trisagio nel Museo Bizantino di Atene	»	1903
E. IVANOV, Skulpturfragmente konstantinischer und nachkonstantinischer Zeit aus Bulgarien: heutiger Stand der archäologischen Forschung	»	1915
B. MAZZEI, Il cubicolo "dei fornai" nelle catacombe di Domitilla alla luce dei recenti restauri	»	1927
E. MURGIA, Luxury Glass from Aquileia	»	1943
A. PERGOLA, Le pitture del Cubicolo delle Colonne nella catacomba dei Ss. Marco e Marcelliano. Il rapporto con l'arte megalografica d'età costantiniana	»	1953

- C. PROVERBIO, Le rappresentazioni di Cristo: l'ipogeo di via Dino Compagni come spunto per una riflessione sulle radici e gli sviluppi di un'evoluzione iconografica » 1975
- N. ZIMMERMANN, Das Start-Projekt zur Domitilla-Katakombe. Neue Methoden und neue Ergebnisse in Vorbereitung des Repertoriums der Malereien » 1993

EPIGRAFIA, FONTI, STORIA

- G. CIPRIANO, G. FALZONE, Epigrafi inedite dalla catacomba di Villagrazia di Carini (PA) » 2013
- C. LAMBERT, Il monogramma costantiniano e altri cristogrammi nelle epigrafi tardoantiche della Campania (IV-VII sec.) » 2041

AREE FUNERARIE

- V. FIOCCHI NICOLAI, D. MASTRORILLI, A. VELLA, Le campagne di scavo 2007-2012 nella basilica a deambulatorio della via Ardeatina (S. Marco). Note preliminari » 2063
- D. KOROL, P. BONNEKOH, M. WEGENER-RIECKESMANN, Klerikale Repräsentation und Stifterwesen vom 5. bis 10. Jahrhundert in den Kernbereichen der Neapeler Katakombe S. Gennaro » 2091
- F. TACCALITE, Dal sepolcreto dell'Arenario alla *Memoria Apostolorum*: occupazione funeraria e frequentazione culturale nel cimitero *ad catacumbas* » 2109
- E. VITALE, Nuovi dati sulla catacomba di Sabratha (Libia) » 2133

POSTERS

- C. ANGELELLI, Il "tempio di Venere e Cupidine" nel quadro delle testimonianze dell'architettura costantiniana a Roma » 2147
- G. BEVELACQUA, L'ascesa della *civitas Flavia Constantiniana Portuensis* tra *liberalitas principis* e *munificentia* privata. L'apporto delle fonti epigrafiche » 2155
- D. CASCIANELLI, La nascita del fenomeno iconografico delle "sostituzioni zoomorfe": una questione aperta » 2171
- G. CONTE, Le *Thermae Agrippae* in via dell'Arco della Ciambella: una testimonianza dell'architettura di età tardocostantiniana a Roma » 2187
- L. D'ALESSANDRO, Su alcune terrecotte di soggetto cristiano da Magliano Sabina (RI), località Murella » 2199
- D. G. ELIOPOULOS, Early Christian Elis. The Christian Presence in the Cradle of the Olympic Games » 2207

G. FERRI, Alcune riflessioni sull'apparato decorativo del cimitero di Ciriacca. A proposito di due arcsoli superstiti	»	2225
M. KAPLAREVIĆ, Serbia as Bridge and Internal Border. The Topography of Christianization between Orient und Occident Displayed on Several Examples	»	2241
L. KLENINA, The Early-Christian Churches Architecture of Chersonesos in <i>Taurica</i>	»	2255
A. KURILIĆ, Z. SERVENTI, Mosaic inscriptions in the Basilica of Sv. Nikola (St. Nicholas) on the island of Krk	»	2281
A. LAZZARA, Il sarcofago della Passione del Museo Pio Cristiano	»	2307
L. MAZZOCCO, <i>L'imago clipeata</i> nei sarcofagi di età costantiniana	»	2321
C. PAMPARARO, Alle origini di <i>Albintimilium</i> cristiana: Rilettura di dati archeologici	»	2331
P. PENSABENE, J. Á. DOMINGO MAGAÑA, Un tentativo di calcolo dei costi delle colonne della basilica costantiniana di San Pietro a Roma ...	»	2347
J. A. PÉREZ, Gold-Glass Medallions and the Development of Early Martyrial Iconography	»	2373
I. SÁNCHEZ RAMOS, J. MORÍN DE PABLOS, Idanha-A-Velha (Portugal) durante la Antigüedad Tardía	»	2381
G. SCHIRÒ, <i>L'Ecclesia Agrigenti</i> : nuovi dati per la cristianizzazione delle campagne dal territorio compreso tra Agrigento ed il fiume Platani ..	»	2395
M. SPARAGNA, Le Terme di Costantino sul Quirinale: il contributo dei documenti grafici alla ricostruzione delle strutture architettoniche ...	»	2405
M. SZYMASZEK, L'origine delle cosiddette <i>gammadiae</i> nell'arte cristiana antica	»	2415
<i>Discussione finale</i>	»	2427

Jean GUYON* - François BARATTE** - Gisella CANTINO WATAGHIN***
Marc HEIJMANS****

LA DIFFUSION DU CHRISTIANISME ET SES INCIDENCES TOPOGRAPHIQUES SUR LES VILLES ET LES CAMPAGNES DE L'OCCIDENT CONSTANTINIEN

Qu'il nous soit permis pour commencer de remercier les organisateurs de notre Congrès pour nous avoir confié ce rapport qui est pleinement une œuvre collective. Non seulement parce que nous avons mis nos compétences, plus ou moins approfondies selon les domaines à traiter, au service d'une réflexion commune dont nous assumons chacun la responsabilité entière, mais aussi parce qu'avant comme après le Congrès, cette réflexion a bénéficié de l'apport de collègues plus familiers de tel aspect du sujet ou de tel secteur de la *pars Occidentis* de l'empire qui nous ont apporté des éclairages dont nous leur savons le plus grand gré¹.

Un mot, ensuite, sur la façon dont nous en avons distribué la matière. Avant toute chose, il nous a paru nécessaire d'évaluer quelle a été sous les Constantinides la diffusion du christianisme en Occident parce que les communautés de fidèles constituaient autant d'éléments d'une topographie chrétienne dont les contemporains, pour s'en affliger ou s'en louer selon les cas, étaient bien conscients. Les chrétiens, si l'on peut dire, faisaient pour eux "partie du paysage", qu'il s'agisse de leur paysage mental ou de leur paysage quotidien, ne fût-ce qu'à cause de "ces lieux où ils avaient coutume de se réunir" – *loca ad quae (...) conuenire consueant* – que vise l'édit de Galère en 311 afin de les leur restituer (Lactance, *De mort. persec.*, 48, 7) en reprenant des termes déjà utilisés par l'administration de l'empire qui ne font que calquer ceux dont les fidèles usaient entre eux². C'est pourquoi nous avons tenté de repérer aussi précisément que possible les localités où ces fidèles étaient présents et d'en dresser une carte – ou plutôt une série de cartes car nous nous avons tenu à distinguer les données connues par les sources littéraires et celles que documente l'archéologie, qui ont chacune leurs contraintes et leur validité

* Aix-Marseille Université, CNRS, MCC, CCJ, Centre Camille Jullian, F-13000, Aix-en-Provence. France.

** Université Paris-Sorbonne, UMR 8167.

*** Università degli Studi del Piemonte Orientale Amedeo Avogadro.

**** Aix-Marseille Université, CNRS, MCC, CCJ, Centre Camille Jullian, F-13000, Aix-en-Provence, France.

¹ Qu'en particulier F. Bejaoui, P. Chevallier, J. Gurt, A. Ribera, G. Ripoll et singulièrement V. Fiocchi Nicolai qui nous a communiqué le texte de son rapport lu au Congrès, veuillent bien trouver ici l'expression de nos remerciements.

² La formule se retrouve ainsi presque à l'identique – *ad domum in qua christiani conueniebant* – dans le procès verbal de la perquisition menée en 303 à Cirta en Afrique (*Gesta apud Zenophilum*, ed. ZINSA, p. 186 = f. 17b : DUVAL 2000, pp. 363-372) ; *locus, domus*, etc. sont des termes en usage chez les chrétiens pour désigner leurs lieux de culte dès l'époque de Justin (*Apol.* I, 65, 1 ; I, 67, 3 : ed. MUNIER, pp. 302 et 308) ou de Tertullien (*Apol.*, 39, 3 : ed. WALZING, p. 81) : CANTINO WATAGHIN 2014, pp. 579-580.

propres, avant de les combiner afin de proposer une image globale du phénomène aussi actualisée que possible.

En cela, il s'est agi pour nous non de broser à grands traits l'arrière-plan des monuments qui constituent l'objet de tout Congrès d'archéologie chrétienne, mais de répondre à la visée topographique assignée à notre rapport par le comité promoteur du présent Congrès, qui nous a paru impliquer de n'invoquer les monuments que dans un second temps, afin de pondérer l'approche cartographique essentielle à notre sujet. Ce que nous ferons en nous tournant d'abord vers Rome dont la parure chrétienne, même si elle oscille entre exemple et exception, nous éclairera pour discerner ensuite ce que l'on entrevoit des incidences topographiques, fort diverses, des monuments chrétiens attestés ailleurs en Occident. Cela nous conduira pour finir à nous interroger sur l'importance à accorder, ou non, au " tournant constantinien " ou, mieux, " constantinide " qui constitue l'objet de nos débats.

LES INCIDENCES TOPOGRAPHIQUES DE LA DIFFUSION DU CHRISTIANISME EN OCCIDENT SELON LES SOURCES TEXTUELLES

Pour une approche des incidences topographiques de la diffusion du christianisme, nous commencerons par les sources textuelles parce que, issues pour l'essentiel de l'appareil ecclésial, elles offrent l'image la plus autorisée de cette diffusion et sans doute aussi la plus manifeste aux yeux des contemporains pour qui l'évêque était certainement une " figure " de la société locale dès avant Constantin, au moins dans une province comme l'Afrique³. Mais il s'agit malheureusement d'une image à la fois lacunaire et biaisée.

Cela est particulièrement vrai pour les actes des conciles qui constituent notre source principale. Tous sont loin d'être conservés ; ceux qui le sont ne mentionnent pas toujours les sièges de leurs signataires et quand ils les fournissent, il est dans la plupart des régions des sièges impossibles à localiser précisément, donc à cartographier⁴. Mais surtout, trop d'aléas qui tiennent à des considérations d'ordre pastoral, théologique et parfois politique, au rôle joué par l'empereur, voire à des amitiés ou inimitiés entre évêques, ont pesé sur la composition des assemblées conciliaires pour qu'elles soient l'exact reflet des communautés de fidèles contemporaines de leur convocation⁵ ; aussi ne fournissent-elles qu'une image *a minima* de la christianisation⁶. Mais il en va de même, bien entendu, pour les mentions de martyrs qu'il convient en outre d'utiliser avec pré-

³ Où, pour ne prendre que cet exemple, le procès verbal de la perquisition menée à *Cirta* cité à la note précédente montre assez que dès cette date au moins, l'évêque était, sinon un notable au sens précis du terme, en tout cas un personnage que connaissent bien les autorités qui s'adressent à lui pour appliquer les édits, en particulier ceux qui ont trait à la confiscation des livres sacrés. On peut encore souligner avec Y. Duval les bons rapports qui existent manifestement en 303 à *Abthugni* entre l'évêque et le duumvir chargé de faire appliquer les édits : DUVAL 2000, pp. 314-315. Enfin, ce n'est pas seulement l'évêque qui est connu, mais sans doute une bonne partie du personnel ecclésiastique : à *Cirta*, lorsque le magistrat réclame les livres qui sont chez les lecteurs, l'évêque refuse de donner leur nom, mais précise que les greffiers présents savent où les trouver.

⁴ Cf. *infra*, notes 8, 22, 38, 36, 43 et 53.

⁵ Cela est vrai surtout pour les conciles liés à la question arienne auxquels les évêques participent ou non en fonction de la conjoncture théologico-politique qui prévaut au moment de leur convocation. Mais d'autres absences sont plus difficiles à expliquer : pourquoi, ainsi, l'évêque de Rome Silvestre ne participe-t-il pas au concile d'Arles de 314 ? S'agit-il d'une absence fortuite ou d'une forme de dissension (cf. ZECCHINI c. s.) ?

⁶ Songer ainsi à la faible représentation des Occidentaux aux conciles réunis en Orient. À Nicée, les Gaules sont représentées par le seul *Nicasius Douiensis*, l'Afrique par le seul primat de Carthage, les Espagnes par le seul *Osius* de Cordoue et l'Italie par deux prêtres romains et *Marcus provinciae Calabriae* (cf. n. 42). Et l'assemblée de Sardique ne comptait que dix Italiens, six Espagnols, trois Pannoniens et un seul Gaulois.

caution, non seulement parce que certaines relèvent de *Vitae* tardives ou suspectes, mais aussi parce que si l'attestation d'un martyr en un lieu témoigne bien de la présence de fidèles en mesure de garder mémoire de l'événement, elle n'implique pas nécessairement qu'existait alors en ce lieu une communauté chrétienne organisée⁷.

À l'aide de ces sources, et d'autres que l'on découvrira chemin faisant, nous procéderons d'abord à une sorte d'"arrêt sur image" en 314, au terme d'un III^e siècle "taillé large" pour reprendre une expression chère à P.-A. Février (fig. 1). Cela afin non seulement de "planter le décor" qui s'offrait à Constantin au début de son règne sans partage sur l'Occident, mais aussi de percevoir quelle était alors la dynamique de la mission chrétienne. Inutile de remonter plus haut dans le temps, car les incidences topographiques de cette mission ne sont guère discernables en règle générale qu'à partir du tournant des années 200 parce qu'avant cette date beaucoup de fidèles, mais aussi de communautés chrétiennes, avaient encore trop peu conscience de leur singularité pour la manifester.

Du reste, ce n'est pas avant le milieu du III^e siècle que nous pouvons percevoir une cartographie de la christianisation qui ait quelque consistance, même en Afrique pour laquelle la documentation est privilégiée. Cela grâce surtout aux actes du concile de Carthage de 256 qui donnent les noms et les attaches de quatre-vingt sept évêques, auxquels il convient d'ajouter les cosignataires ou dédicataires des "missives synodales" envoyées par le même Cyprien pour d'autres conciles réunis par lui, ce qui conduit à connaître plus de cent trente localités que l'on ne peut pas toujours situer précisément sur une carte⁸.

Ces évêchés résultent d'une dynamique qui est allée crescendo – soixante-dix évêques rassemblés selon Augustin lors d'un concile réuni à une date discutée (fin II^e siècle ? vers 220 ?) par *Agrippinus*⁹ ; quatre-vingt-dix pour un autre concile convoqué par le prédécesseur de Cyprien, *Donatus*¹⁰ – et qui avait été inaugurée au moins dès le dernier quart du II^e siècle comme en fait foi le premier témoignage sur une présence du christianisme en Afrique fourni en 180 par les martyrs de *Scilli* (une des Églises non localisées, sans doute en Proconsulaire)¹¹, puis l'œuvre de Tertullien pour les décennies suivantes. Or même si les sources font longtemps défaut à partir de 256, nul doute que le mouvement s'est alors poursuivi car sept des évêques présents à Cirta pour l'élection de l'évêque du lieu en 305 et cinq des représentants de l'Afrique au concile d'Arles de 314 sont à la tête d'Églises non attestées auparavant. Peut-être cependant certains évêchés, tel celui de Lambèse¹², ont-ils disparu pendant la dernière persécution car on n'en trouve

⁷ Le doute n'est pas permis cependant en certains cas, dont le plus fameux est celui des martyrs de *Scilli*, en Afrique (*BHL* 7527-7534 ; MONCEAUX 1901, pp. 61-70), dont l'un porte avec lui les lettres de Paul, ce qui paraît témoigner à tout le moins d'un embryon d'organisation ecclésiastique dans cette cité.

⁸ Cela même si les découvertes qui se sont succédé au cours des années récentes et les travaux systématiques de toponymie ont conduit à l'identification d'un nombre de plus en plus important de sièges épiscopaux : comparer ainsi la situation évoquée par SAXER 2000, p. 602, qui considère que "1/8 des identifications restent incertaines, 1/13 sont encore à faire, c'est-à-dire que 1/5 environ sont sujettes à caution ou objet de recherches", à celle décrite en 2005 par Y. Duval qui conclut que les progrès sont tels qu'"on s'aperçoit que les sièges non identifiés sont peu nombreux" (DUVAL 2005, pp. 41-42).

⁹ Augustin, *De unico baptismo contra Petilianum*, 13, 22 (ed. PETSCHENIG, p. 21).

¹⁰ Cyprien, *Ep.* LIX, X, 1 (ed. BAYARD, p. 178).

¹¹ *BHL* 7527-7534 ; cf. *AA.SS., Iul.*, IV, pp. 204-216 ; MONCEAUX 1901, pp. 61-70.

¹² Lambèse constitue il est vrai un cas particulier. On observe que depuis la mort de Cyprien jusqu'au début du V^e siècle, la cité n'envoie plus de représentant aux réunions épiscopales tenues en Afrique. S. Lancel a proposé d'y voir l'indice d'une disparition de l'évêché, peut-être à la suite des persécutions (LANCEL 1987, pp. 287-289). Toutefois Y. Duval, reprenant l'ensemble du dossier de Lambèse, a souligné que l'argument n'était pas suffisant. D'après elle, ce n'est qu'au moment de la conférence de 411 qu'on peut être assuré que l'évêché n'existe plus : DUVAL 1995, pp. 94-100.

plus mention par la suite, mais si l'on ajoute inversement des attestations éparses, par exemple dans les listes des victimes des persécutions de la deuxième moitié du siècle ou une ville comme Tipasa (où les *iusti priores*¹³ dont l'évêque Alexandre, au début du V^e siècle, rassemble les sarcophages sous l'estrade de sa basilique sont sans doute ses prédécesseurs), en 314, le maillage du territoire par le biais des communautés chrétiennes apparaît d'une rare finesse, particulièrement dans l'ancienne *Africa*.

Tout autre est la situation en Italie où pourtant la mission chrétienne est attestée très précocement, dès le livre des *Actes* 28, 13-14, non seulement dans la mégapole romaine mais aussi à Pouzzoles où Paul rencontre quelques frères. Mais nous sommes hors d'état de connaître précisément les progrès de cette mission avant 251, date à laquelle seize évêques italiens procèdent à la consécration de l'évêque de Rome Corneille¹⁴. Ce nombre paraît modeste si on le rapporte aux soixante évêques qui auraient participé selon Eusèbe de Césarée à un synode réuni par le même Corneille au plus gros de la crise ouverte par Novatien, mais, même en prenant en compte la différence entre la consécration d'un évêque, fût-il de Rome, et un synode, cette attestation est sujette à caution car le fait que, dans ce chapitre de son *Histoire ecclésiastique* (VI, 43, 2 et 21), Eusèbe ait confondu Novatien avec Novat fait naître le soupçon qu'il a pu confondre également les participants du synode convoqué par Cyprien pour condamner le schismatique africain avec ceux de l'assemblée réunie à Rome par Corneille¹⁵. Et comme il est tout aussi difficile de démêler le vrai du faux dans les textes hagiographiques tardifs qui célèbrent les fondateurs des communautés italiennes et dans les listes épiscopales également tardives, on s'en tiendra aux sources conciliaires qui n'apparaissent qu'au tout début du règne de Constantin. Cela, grâce aux efforts du prince pour résoudre la crise donatiste, objet du synode réuni à Rome en 313 qui rassembla, outre trois évêques gaulois désignés par l'empereur, quinze évêques italiens convoqués par le pape Miltiade, puis du concile d'Arles de 314 auquel ont siégé neuf Italiens dont trois étaient déjà présents à Rome. À quoi l'on peut ajouter quelques localités où des sources liturgiques ou hagiographiques mentionnent des évêques¹⁶ ou des martyrs¹⁷. Ce sont dès lors un peu moins de quarante points que l'on peut porter sur une carte : un nombre qui est certainement en-dessous de la réalité.

La répartition géographique de ces points est fort inégale. La densité la plus élevée est au centre de la péninsule, et plus particulièrement dans le *suburbium* de Rome entendu au sens large de ce terme¹⁸, où des évêques sont présents parfois dans des sites très proches l'un de l'autre, comme Ostie et Porto, et jusque dans des agglomérations secondaires telles *Tres Tabernae* ou la *mansio Ad Quintanas*. Et c'est à partir de Rome sans doute que la mission a gagné au Nord la Toscane (Sienne, Pise, Florence) et au-delà, à travers les Apennins, le versant adriatique et l'Émilie (Urbino peut-être¹⁹ ; sûrement Ri-

¹³ Célébrés par une inscription du pavement en mosaïque qui recouvre l'estrade du chœur de la basilique. *ILCV* 1825 = *CIL* VIII, 20903.

¹⁴ Cyprien, *Ep.* IV, 24, 2 (ed. BAYARD, p. 147). DUVAL 2005, p. 211.

¹⁵ Il reste qu'Eusèbe transcrit par ailleurs (*HE*, VI, 63, 11, ed. BARDY, p. 156) une lettre de Corneille à *Fabius* d'Antioche dans laquelle il est précisé que la communauté de Rome comptait quarante-six prêtres, sept diacres, sept sous-diacres, quarante-deux acolytes, cinquante-deux exorcistes, lecteurs et portiers, soit en y ajoutant l'évêque cent cinquante-cinq clercs, ce qui montre, dès le milieu du III^e siècle, la forte emprise de la christianisation à Rome.

¹⁶ À Naples pour *Agrippinus* dont la tombe est vénérée dès le IV^e siècle dans la catacombe de San Gennaro et à Nole où selon Paulin (*Carm.* 15 et 16 : ed. HARTEL, pp. 51-81) c'est sous l'épiscopat de Maxime que le confesseur Félix aurait été d'abord exorciste, puis lecteur et enfin prêtre de la communauté locale.

¹⁷ À *Ad Baccanas* et Albano, où la présence de ces martyrs n'implique pas nécessairement celle d'un évêque.

¹⁸ HOMO 1951, pp. 125-127 ; ANNIBALETTO 2010.

¹⁹ Si l'évêque *Evandrus ab Ursino* qui participe au concile de Rome de 313 représente cette ville et non Bolsena.

mini et Faenza, et sans doute Imola²⁰), toutes zones accessibles par les axes majeurs de pénétration que sont les voies Cassia et Faentina et leurs diramations, mais aussi possiblement ouvertes à des influences orientales. Plus au Nord, l'Italie annonaire ne compte en revanche que deux évêchés à Milan et Aquilée, qui ont sans doute été créés dans le courant du III^e siècle même s'ils ne sont attestés qu'en 313 et 314 ; le vide qui les sépare de l'Italie centrale suggère que la mission a procédé ici depuis l'Adriatique et ce n'est sans doute pas un hasard si elle s'est enracinée dans les deux villes les plus importantes pour les relations entre Orient et Occident au début de l'Antiquité tardive. En Italie méridionale, d'autre part, se vérifie la même importance des voies de communication, particulièrement celle de la *via Appia*, jalonnée par les sièges de Capoue et Bénévent d'un côté, Naples et Nole de l'autre. Cependant, la présence d'un évêque à *Arpi*²¹ constitue la seule attestation d'une communauté chrétienne sur les côtes de la basse Adriatique et de la mer Ionienne ; de même, la Sardaigne et la Sicile ne comptent chacune qu'un évêque, à Cagliari et Syracuse. À quoi il convient d'ajouter des communautés, voire des évêchés que l'on ne sait où situer exactement, mais qui témoignent d'une plus large diffusion de la foi chrétienne dans d'autres régions de la péninsule comme la Lucanie et le Bruttium, la Calabre et le Picenum, sans parler de la Campanie déjà documentée par ailleurs²².

Si mesuré que soit le bilan pour l'Italie par rapport à celui de l'Afrique, il fait cependant bonne figure face à celui de l'*Illyricum* où la mission chrétienne a pu procéder (mais à quelle date ?) à la fois de l'Occident et de l'Orient, comme le suggèrent des légendes tardives. À l'orée du IV^e siècle en tout cas, trois évêchés sont sûrement connus par le martyre de leurs titulaires lors de la persécution de Dioclétien, *Victorinus* de *Poetovio* en Norique, suffisamment illustre pour que Jérôme l'ait honoré d'une notice (*De vir. ill.*, 74) ; Irénée de *Sirmium* en Pannonie Seconde²³ ; *Domnio* de Salone enfin pour la Dalmatie, auquel succéda sans doute *Primus* qui lui était apparenté²⁴. Et il faut compter avec la présence d'autres communautés chrétiennes, à coup sûr à *Siscia* en Savia, la ville du martyr *Quirinus* célébré – entre autres – par Prudence (*Perist.*, VII), voire en Pannonie à *Cibalae* (Vinkovci) si l'on doit tenir pour authentiques les actes du martyre du lecteur Pollion²⁵ et peut-être aussi à *Mursa* où l'évêque Valens est attesté dès 335 par sa présence au concile de Tyr²⁶.

²⁰ Si l'on retient le témoignage de Prudence sur le martyr de Cassien (*Perist.* IX : ed. BERGMAN, pp. 366-370).

²¹ Que cette localité soit à identifier avec Alpi près de Foggia ou, plus probablement, avec *Salapia*/Salpi près de Barletta (OTRANTO 1982).

²² Ces communautés sont connues par le rescrit de Constantin de 313 à *Rufinus Octavianus corrector Lucaniae et Bruttiorum*, concernant l'exemption des clercs des *munera* (CTh XVI, 2, 2 ; PLRE, I, *Rufinus Octavianus*, p. 138).

²³ Outre l'évêque, dont la *Vita* (BHL 4466 ; AA.SS., *Mart.*, III, pp. 555-557) paraît digne de foi, d'autres membres de la communauté, tels le diacre *Demetrios* et le laïc *Syneros* périrent lors de la persécution, ce qui montre l'importance de l'Église locale dès cette date.

²⁴ Il pouvait être le neveu ou le petit-fils de *Domnio* que le martyrologe hiéronymien commémore le 11 avril, selon l'interprétation que l'on retiendra pour les termes *nepos Domniones martores* de son épitaphe où " l'emploi de *depositus* de préférence à *depositio* est un indice en faveur de la tradition qui fait de lui le successeur immédiat de *Domnio* " comme l'ont marqué les derniers éditeurs du texte (*Salona IV* n° 462, pp. 830-832 = ILCV 1804 = CIL III, 14897).

²⁵ Comme le fait ZEILLER 1918, pp. 73-74, après avoir souligné toutefois les similitudes troublantes entre ces actes (BHL 6869) et ceux d'Irénée de *Sirmium*.

²⁶ On s'en tiendra à cette courte liste, car les autres sources hagiographiques sur la région sont problématiques, en particulier la Passion de *Florianus* de *Lauriacum* (Enns, Autriche) dont ZEILLER 1918, pp. 62-63, ne recevait qu'avec réticence le témoignage et qu'il est plus prudent de récuser comme le souligne PIETRI 1995, p. 152.

Pour les Gaules où les premières communautés chrétiennes connues sont celles de Vienne et de Lyon qui écrivent à leurs “ frères d’Asie ” en 177 afin de les informer de la persécution au cours de laquelle périt *Potheinos* qui “ exerçait à Lyon le ministère de l’épiscopat ” ou, mieux, “ la diaconie de l’évêque ”²⁷, la rapide mention d’“ Églises établies en Germanie ” et de “ celles qui sont chez les Celtes ” qui se rencontre vers 200 dans l’*Adversus haereses*, I, X, 2 d’Irénee, le successeur de *Potheinos*, est trop vague pour être exploitable. Et cinquante ans plus tard, on ne compte guère en outre qu’un évêque sûrement attesté à Arles, grâce à une lettre de Cyprien (*Ep.* 68) qui signale cependant l’existence “ d’autres collèges dans l’épiscopat de la même province [de Viennoise] ” et, plus largement, en Gaule²⁸ et un autre, peut-être, à Toulouse si l’on ajoute foi au témoignage de la *Passio Saturnini*²⁹. Maigre bilan qu’étoffe heureusement soixante ans après la liste des signataires gaulois au concile d’Arles de 314 qui permet enfin d’esquisser une cartographie ayant quelque consistance³⁰.

Sur les seize communautés représentées, dont douze ou treize apparaissent pour la première fois³¹, près de deux tiers relèvent du diocèse des Sept provinces qui couvre l’essentiel de la Gaule méridionale, avec une concentration particulière en Viennoise – donc dans la vallée du Rhône. Ailleurs les provinces, pourtant assez vastes en général, ne comptent le plus souvent qu’un évêché établi dans leur capitale et six d’entre elles sont totalement dépourvues d’évêque³², particulièrement sur la façade atlantique où l’on ne compte que trois communautés à l’ouest de la diagonale Bordeaux-Trèves. Même en faisant la part des lacunes qui l’entachent probablement³³, la liste arlésienne ne permet pas de douter que le territoire gaulois était presque tout entier alors terre de mission. Mais elle montre aussi combien cette mission y était active : le quart des signataires qu’elle compte est en effet constitué de prêtres et de diacres, sans doute affectés à des communautés encore trop jeunes pour être sous la responsabilité d’un évêque³⁴.

En Bretagne où les premières traces d’une présence chrétienne tiennent à trois victimes de la persécution de Dioclétien – Alban à *Verulamium* (Saint-Albans), *Iulius* et *Aaron* à *Legionum Urbs* (Caerleon)³⁵, les premiers linéaments d’un réseau ecclésial apparais-

²⁷ Eusèbe de Césarée, *HE*, V, 1, 29 : ἡν διακονίαν τῆς ἐπισκοπῆς ἐν Λουγδοῦνῳ πεπιστευμένος (ed. BARDY, p. 13).

²⁸ Respectivement aux chapitres I, 1 et II, 1 de l’*Ep.* 68 (ed. BAYARD, p. 234-235).

²⁹ Les incertitudes sur ce document qui situe précisément en 250 le martyre de l’évêque Saturnin tiennent à la date tardive de sa rédaction, à situer “ dans la deuxième décennie du V^e siècle ” pour P. CABAU 2001 qui en a donné une nouvelle édition, voire plus tard, au VI^e siècle, pour BEAUJARD 2000, p. 212.

³⁰ *Concilia Galliae*, ed. MUNIER, pp. 16 ; 18 ; 19-20 ; 21-22.

³¹ Selon que l’on retient ou non la possible attestation de l’Église de Toulouse dès 250, car pour le siège de l’évêque Mamertinus qui signe conjointement avec son diacre *Leontius* au concile d’Arles, la tradition manuscrite offre *Tolosa*, *Dolosa*, *Tolosiacum*, *Dolosiacum*, et deux fois seulement *Iosacium* et *Elosasium* [leçon retenue par MUNIER 1963], ce qui conduit à penser qu’il s’agissait probablement de celui de Toulouse, et non d’Éauze : cf. CABAU 1999, pp. 123-162, ici p. 132, et la PCBE, 4, *Mamertinus*.

³² Il s’agit de la Séquanais, de la Germanie Première, des Lyonnaises III et IV et de la Novempopulanie, qui n’ont délégué aucun représentant, et de l’Aquitaine Première dont le seul représentant est un diacre, non de la capitale, mais d’une simple cité, celle des Gabales.

³³ Pour ne citer qu’un exemple, songer à Narbonne dont Prudence témoigne que le martyr local, Paul, jouissait d’une ferveur égale à celle qui entourait en son temps Cucufat de Barcelone et Genès d’Arles, *Barcinon claru Cucufate freta / surget, et Paulo speciosa Narbo ; / teque praepollens Arelas habebit, / sancte Genesi* (*Perist.*, IV, 33-36, ed. LAVARENNE, p. 65) ; pourtant, le premier évêque connu pour cette *speciosa urbs*, qui était de surcroît une capitale provinciale, est Hilarius, attesté entre 417 et 422 (PCBE, 4, *Hilarius* 4), ce qui ne laisse pas de surprendre.

³⁴ Hasard des sources ou fait significatif, on notera qu’aucun évêque n’est attesté dans ces communautés avant 363, terme de notre enquête.

³⁵ Dont les passions sont rapportées à la fois par Gildas, *De excidio et conquestu Britanniae*, VI (ed. MOMMSEN, p. 31) et par Bède, *HE*, I, 7 (ed. LAPIDGE, p. 40-48).

sent également au concile d'Arles de 314 dont les évêques d'York, de Londres et de la *colonia Londinensium* (Lincoln ou Colchester³⁶ ?) ont souscrit les actes. Si l'on songe que l'Église d'Afrique, autrement vaste, n'a dépêché que six évêques à Arles, c'était là une délégation importante. Aussi croirait-on volontiers que cette importance tient à des liens personnels tissés par Constantin avec ces prélats avant son accession au trône, mais elle peut également trahir, bien entendu, que la chrétienté bretonne était plus étoffée qu'il n'apparaît dans nos sources.

Reste l'Espagne que la mission chrétienne aurait atteinte dès avant le III^e siècle si l'on en croit Irénée de Lyon qui signale génériquement dans son *Adversus haereses*, I, X, 2 des Églises sur son territoire, comme il le fait dans les Gaules pour la Germanie. Et cette mission avait suffisamment porté fruit au milieu du III^e siècle pour que des communautés ibériques aient souffert de la persécution de Dèce et de ses séquelles. Ce qui les a conduites à plaider une cause contre des prélats apostats auprès de Cyprien dont la réponse (*Ep.* 67), même si elle ne mentionne que trois sièges épiscopaux – León-Astorga en Galice, Mérida en Lusitanie et Sarragosse en Tarraconnaise –, ne trahit pas seulement une grande diversité géographique, mais aussi l'existence dès cette date de relations ecclésiales interprovinciales auxquelles participaient d'autres évêques que Cyprien mentionne génériquement.

Ces traits se retrouvent accentués cinquante ans plus tard, lors du concile qui s'est réuni dans la première décennie du IV^e siècle sans doute à *Iliberis* (Grenade)³⁷, car les trente-sept communautés représentées (pour moitié par des prêtres qui pourraient, en ce cas encore, avoir été, au moins en partie, en charge de communautés naissantes, et dont toutes ne sont pas précisément identifiables³⁸) proviennent de l'ensemble de l'Hispanie, avec cependant de fortes disparités régionales : huit pour l'Espagne du Nord (deux en Galice, trois en Tarraconnaise comme en Lusitanie), dix pour la Carthaginoise et pas moins de vingt pour la Bétique, dont six seulement représentées par un évêque. La prise en compte de martyrs de la persécution de Dioclétien que Prudence célèbre à Calahorra, Gérone, Barcelone, Valence et *Complutum*³⁹, comme celle de Tarragone, où le martyr de Fructueux remonterait à l'époque de Valérien et qui délègue un prêtre au concile d'Arles de 314, contribuerait à réduire quelque peu la sous-représentation du nord de la péninsule qui peut tenir pour partie à son éloignement de Grenade, car il était déjà ouvert à la mission un demi-siècle auparavant comme on l'a dit. Pour autant, le contraste est trop fort pour ne pas être relevé. Se retrouvent en effet ici, exacerbés, des traits que nous avons déjà relevés plus ou moins partout ailleurs en Occident, avec une Espagne du Nord où le réseau des communautés manifeste les mêmes carences que dans l'ouest de la Gaule ou le nord de l'Italie, tandis qu'en Bétique, sa densité égale presque celle de l'*Africa*.

Pour tenter d'expliquer cet avancement inégal de la mission selon les provinces que

³⁶ L'hypothèse qui privilégie Lincoln (E. LORANS, *La christianisation de l'espace urbain en Angleterre du 4^e au 11^e siècle*, mémoire de recherche présenté pour l'habilitation à diriger des recherches, Université François Rabelais, Tours, septembre 2005, p. 184) prend en compte le statut de capitale provinciale de la ville; celle qui opte pour Colchester tient à l'interprétation chrétienne du bâtiment de la nécropole de Butt Road, qui est contestée pour la première phase de cet édifice: *ibid.*, pp. 94-96 et 216; pour la fouille cf. CRUMMY, CRUMMY, CROSSAN 1993, pp. 4-191.

³⁷ ORLANDOS, RAMOS-LISSON 1986, p. 25-26 ; FERNÁNDEZ UBIÑA 2007, p. 448 ; sur les problèmes soulevés sur ce concile par une partie de la critique (qui touchent pourtant les canons plus que les suscriptions des participants, cf. MEIGNE 1975 et plus récemment VILLELA, BARREDA 2002 et VILLELA 2004) ; voir *ibid.*, p. 442, n. 34 et CANTINO WATAGHIN 2011, p. 19, n. 48.

³⁸ Telles *Alauro/Lauro*, *Carbula*, *Fiblarial/Fibularia*, *Iune*, *Ossigi*, *Solia*, *Urci*.

³⁹ *Perist.* I, III, IV, V, VI, VIII : PALMER 1989 ; CASTILLO MALDONADO 1999.

paraissent trahir nos sources, serait-il légitime d'invoquer l'inégale densité du peuplement, du réseau urbain, des voies de communication au sein de ces mêmes provinces ? La question est un peu vaine quand notre perception est certainement faussée par les hasards d'une documentation qui privilégie certaines régions aux dépens des autres, car notre discours serait tout autre si par malchance les listes, si nourries, des signataires du concile de Carthage de 256 et de celui d'*Iliberis* n'avaient pas été conservées. Mais il faut bien faire avec ce que l'on a et l'on retiendra surtout de cette carte de l'*orbis christianus* occidental en 314 la dynamique missionnaire dont faisait montre alors la foi chrétienne. Reste à mesurer quel cours cette mission a pris sous la dynastie constantinienne ; chose à quoi pourvoira une autre carte dressée pour l'an 363 où elle s'est éteinte avec Julien (fig. 2).

Pour l'Afrique dont le réseau ecclésial était si dense, les modifications que ce demi-siècle a apportées tiennent cependant dans nos sources à une vingtaine de noms nouveaux de communautés dont l'un sûrement, le *locus Subbulensis*, et probablement quelques autres, même si on ne perçoit pas encore clairement l'organisation de communautés au sein de grands domaines, pourraient par exception répondre à des établissements ruraux, et cet affinement du maillage du territoire relève d'une extension généralisée qui ne privilégie aucune région au détriment des autres.

Comme en Afrique, une petite vingtaine de localités sont mentionnées pour la première fois en Italie entre 314 et 363, mais comme cette dernière était bien moins lotie au III^e siècle, cet accroissement suffit à augmenter de quelque 66% le nombre des communautés chrétiennes sûrement attestées au début du règne de Constantin, ce qui est loin d'être négligeable.

Quatorze sont des villes épiscopales, attestées pour les trois quarts par la participation de leurs évêques à des conciles⁴⁰ et pour le reste par d'autres sources⁴¹, auxquelles il faut sans doute ajouter Albano où Constantin a fondé une basilique⁴². Mais il faut également prendre en compte l'existence en Calabre, en Campanie, dans le *Picenum* et en Sicile d'évêques dont les sources n'indiquent pas les sièges⁴³ ; sans compter les témoignages épigraphiques qui permettraient, comme on le verra d'ici peu, d'ajouter trois sièges épiscopaux à cette liste⁴⁴.

⁴⁰ Bologne, Brescia, *Cales* (Calvi Vecchio, Caserta), Canosa, Lucca, Naples, Ravenne, Verceil, Verone, sans doute Bergame.

⁴¹ Arezzo, dont l'évêque *Donatus* siège peu après la moitié du siècle (*PCBE*, 2, I, *Donatus*); Padoue, dont l'évêque Crispinus est attesté autour de 345 par Athanase d'Alexandrie (Ath., *Ap. ad Const.*, 3, ed. SZYMUSIAK, p. 91); *Ap. contra Arianos* 50, 1 (ed. OPITZ, II, 1, p. 131) ; Spolète, où Ciprianus est mentionné par Hilaire (Hil. Pict., *Fragm. Hist.* B, VIII, 3-4, ed. FEDER, p. 166) ; Tivoli, dont l'évêque Paul consacre Ursinus de Rome en 366 (*Gesta inter Liberium et Felicem, Coll. Avell.* I, ed. GUENTHER, 1, p. 2).

⁴² *LP*, XXXIV, 30 (I, 184 sq.) : MARTORELLI 2000 ; DE FINO 2005 ; la datation en 345 de l'épithaphe d'*Ursinus episcopus Albanensis* de la catacombe de Domitille (*ICUR*, N.S. 3, 8161) est possible, mais non assurée.

⁴³ Comme nous l'avons remarqué à propos de la situation en 313 (cf. *supra*, note 22), les sources témoignent d'un certain nombre d'évêques dont elles ne donnent pas le siège : *Mάρκος Καλαβρίας* (le Salento, sans doute) est mentionné à Nicée (Socr., *HE*, 1, 12 : ed. PERICHON, MARAVAL, p. 162), *Vincentius in Campania episcopus* à Sardique (Ath., *Ap. ad Const.* 2, 44 : ed. SZYMUSIAK, p. 91), où sont présents aussi avec *Fortunatus* de Naples deux autres évêques de Campanie, *Desiderius* et *Euticius* (Hil. Pict., *Fragm. Hist.* A IV, 1 : ed. FEDER, p. 48), et des évêques du *Picenum* et des *Bruttii* (Ath., *Ap. contra Ar.* : PG, c. 250), tandis que *Claudius episcopus provinciae Piceni* siège à Rimini (Hier., *Adv. Luciferianos*, 18 : PL, 23, c. 171) ; à signaler encore *Calepodius a Campaniae*, que quelques manuscrits attribuent à tort à Naples, mentionné par Hilaire (Hil. Pict., *Fragm. Hist.* B, II, IV : ed. FEDER, p. 138), qui transmet aussi le nom de *Marcellus*, évêque en Campanie en 353 (Liberius, *Ep. Ad Osium*: ed. FEDER, p. 167) ; à la Campanie appartient sans doute aussi *Rufininus*, victime des ariens entre 355 et 359 (*Libellus precum*, ed. GUENTHER, p. 13) ; un *Capito* de Sicile est mentionné par Athanase (Ath., *Ep. ad ep. Aegypti et Libyae* : PG 25, c. 558). Sur l'Εὐάγγελος Σικελός présent à Antioche en 363 (Socr., *HE.*, 3, 25 : PG 67, c. 453) des doutes subsistent, étant donné qu'il serait le seul évêque occidental.

⁴⁴ Cf. *infra*, texte aux notes 65-66.

Ces nouvelles communautés chrétiennes attestent une diffusion de la mission chrétienne dans le nord-est de la péninsule, mais aussi dans le nord-ouest grâce à la pastorale dynamique d'Eusèbe de Verceil dont témoigne une lettre qu'il a adressée pendant l'exil où l'avait relégué Constance II en 355 à des communautés – *plebes* – gérées par des *presbyteri* qui dépendaient de son siège épiscopal : celles de Novare, Ivrea et Tortona à coup sûr⁴⁵ et peut-être aussi celles d'Aoste, *Industria* et *Agaminae ad Palatium* (Ghemme)⁴⁶, dont certaines sont devenues des évêchés au cours du demi-siècle suivant⁴⁷. Si l'on s'avise qu'Eusèbe avait été lecteur à Rome avant de devenir le premier évêque de Verceil, faut-il voir dans la création de son siège une initiative de l'évêque de Rome ou de celui de Milan, qui passe communément pour avoir joué un rôle pionnier dans l'évangélisation du nord-ouest de la péninsule avant même l'époque d'Ambroise ? On ne sait.

Dans l'Illyricum occidental où le dynamisme de la mission chrétienne se reconnaît à la présence de la " fine fleur " de communautés de Mésie et de Pannonie lors de la dédicace de l'*Anastasis* à Jérusalem en 335, qu'Eusèbe de Césarée s'est plu à saluer dans la *Vita Constantini* IV, 43, les signatures des évêques de la région au concile de Nicée de 325 et à celui de Sardique de 343 ne permettent malheureusement pas de préciser ce tableau générique, car elles se limitent à celles du métropolitain de Pannonie établi à *Sirmium* et du responsable de l'Église de *Siscia* déjà connue par ses martyrs, ce qui ne nous avance en rien⁴⁸.

Les Gaules manifestent pour leur part un rythme de croissance supérieur à celui de l'Italie car si l'on rapproche les trente-quatre évêques qui ont souscrit selon Athanase les actes du concile de Sardique⁴⁹ des seize communautés représentées à Arles en 314, auxquelles il convient peut-être d'ajouter l'Église de Die, dont la présence à Nicée en 325 est cependant douteuse⁵⁰, et sûrement celle de Tours attestée en 337-338⁵¹, l'effectif des évêchés aurait sensiblement doublé chez elles en l'espace d'une génération. Et cela au profit surtout de la Gaule du Nord si l'on accepte, comme cela se fait communément, de tenir pour authentiques les vingt-quatre signatures des actes du pseudo concile de Cologne de 346 (qui sont suivis dans ce document des sièges des signataires)⁵² et de les identifier aux noms fournis par Athanase pour le concile de Sardique. Car parmi les dix-neuf Églises qui apparaissent alors pour la première fois, sept sont dans les Lyonnaises, cinq dans les Belges et les autres dans les Germanies ou la *Maxima Sequanorum*. Ce qui ne signifiait pas pour autant que la mission ait marqué le pas dans le Midi dont pouvaient dépendre les dix évêques de la liste d'Athanase dont les sièges restent inconnus⁵³ et auquel ressortit

⁴⁵ Eus. Ver., *Ep.* II (ed. BULHART, p. 104).

⁴⁶ Ces localités sont mentionnées en effet dans l'*inscriptio* de la lettre éditée à la fin du XVI^e siècle par l'évêque G. S. Ferrero, qui cependant ne mentionne pas sa source : BOLGIANI 1997, p. 253, n. 86.

⁴⁷ Tortona, ainsi, dès 381 ; Novare et Ivrea vers le tournant du V^e siècle.

⁴⁸ À Nicée en effet n'a signé que *Domnus Pannoniae* et à Sardique, la région n'a délégué que deux représentants: *Eutherius a Pannonia* et *Marcus de Siscia*.

⁴⁹ Ath., *Ap. contra Arianos*, 50 : PG XXV, c. 337 B.

⁵⁰ Cela parce que les textes latins donnent soit *Nichaeus Duxias* soit *Nicasius Douiensis/Diuensis* (*Patrum Nicaenorum Nomina*, ed. H. GELZER et al., pp. 56-57 et le texte grec (*ibid.* n. 105, p. 73) Νικάσιος Δυάς: cf. PCBE, 4, *Nicasius* 2.

⁵¹ Selon Grégoire de Tours, *HF*, X, 31, 2 (ed. KRUSCH, LEVISON, pp. 526-527), qui situe "pendant la première année du règne de Constant", *anno imperii Constantis primo*, l'ordination épiscopale de *Litorius*, après avoir évoqué cependant au paragraphe précédent le long épiscopat, "dit-on", *ut ferunt*, de Gation qui aurait été inauguré en 250 et suivi de trente-sept ans de vacance – reconstruction légendaire à laquelle l'auteur lui-même, manifestement, ne croit qu'à demi : cf. PCBE, 4, *Litorius* 1.

⁵² *Concilium coloniae Agrippinae a. 346*, dans *Concilia Galliae*, ed. MUNIER, p. 27, 2-13.

⁵³ Parmi lesquelles, cependant, figuraient peut-être des communautés qui avaient délégué un clerc de second rang au concile d'Arles de 314 et qui ne sont clairement attestées comme évêchés qu'après 363.

à coup sûr la demi-douzaine de communautés nouvelles qui apparaissent ensuite, au cours des deux décennies qui séparent l'assemblée de Sardique de la mort de Julien⁵⁴.

Pour la Bretagne, nos sources se limitent malheureusement à une elliptique mention de la *Chronique* de Sulpice Sévère, II, 41, 2-4, relative aux trois évêques qu'elle avait délégués au concile de Rimini en 359, qui ont été les seuls à avoir accepté, faute de ressources, les vivres et le couvert que leur offrait Constance. Sauf à supposer que ces hommes laissés dans l'anonymat étaient les titulaires des sièges représentés au concile d'Arles de 314, on en conclura que les communautés bretonnes ont connu elles aussi une croissance que l'on ne peut cependant ni apprécier, ni plus encore cartographier de façon précise.

Les informations sont encore plus réduites pour les Espagnes qui ne disposent d'aucune documentation qui leur soit propre au IV^e siècle. Et les listes des évêques qu'elles ont dépêchés à des conciles réunis hors de la péninsule sont d'un bien maigre secours : les six évêques délégués à Sardique occupent en effet, sauf pour celui de Barcelone, des sièges qui étaient déjà sûrement pourvus en 314 et les informations très lacunaires relatives au concile de Rimini de 359 ne permettent de connaître qu'une autre Église nouvelle, celle de Lisbonne.

Au terme de ce survol, que retenir du rapprochement de notre deuxième carte avec celle que nous avons établie pour l'an 314 (fig. 1) ? À l'évidence, une consolidation du réseau en Afrique et sans doute aussi en Espagne où il était déjà solidement installé ; ailleurs, un essor contenu de la mission chrétienne. Tel a donc été en Occident l'"instant constantinide" de cette mission, qui ne prendrait cependant tout son relief que si nous enquêtions plus avant afin de mesurer le rythme, certainement plus soutenu en certaines régions comme l'Italie, qu'elle a connu pendant les trente années suivantes, voire au-delà quand le christianisme fut devenu *de facto* religion d'empire sous Théodose. L'enquête dépasserait trop cependant le cadre qui nous est imparti sans permettre pour autant de répondre à la question de savoir ce qui dans cette entreprise missionnaire ressortit à une dynamique propre aux Églises et ce qu'elle doit au contraire à la "nouvelle donne" instaurée par l'"édit" de Milan et, plus largement, à la faveur que Constantin et ses successeurs ont marquée pour le christianisme : un indéniable appui apporté à l'organisation ecclésiastique de la "grande Église", en particulier dans l'Afrique en proie au schisme donatiste⁵⁵, mais peu de chose sans doute dans l'immédiat pour le reste si l'on en juge par le rythme, somme toute assez lent, de la diffusion des communautés dans l'ensemble de l'Occident qui va de pair, comme on le verra, avec la modestie de leur établissement matériel.

Cela est vrai en particulier pour les campagnes qui sont absentes ou presque dans les sources écrites, même en Afrique où la documentation est bien plus abondante qu'ailleurs : un ou deux noms peuvent évoquer des domaines, mais il n'est aucun texte qui nous permette d'appréhender concrètement la vie des communautés rurales qu'ils ont pu accueillir et le vide documentaire qui prévaut dans les autres régions d'Occident ne peut que convaincre que le monde rural n'a pas connu de véritable mission chrétienne avant (au mieux) le tournant du IV^e siècle. N'est-il pas significatif à ce propos que même les victimes de la persécution de Dioclétien relèvent toutes de communautés urbaines, sauf peut-être en Italie les martyrs Cantiens⁵⁶ ?

⁵⁴ À coup sûr Agen, Poitiers, Périgueux et Béziers; peut-être aussi Clermont et Embrun.

⁵⁵ Voir ainsi ce qui est advenu en 313-315 à *Abthugni* autour de l'évêque Félix à la suite de l'appel à l'empereur des donatistes quand l'évêque de Carthage (dont Félix avait été un des électeurs) fut innocenté par l'évêque de Rome Miltiade en octobre 312 : les autorités civiles sont intervenues, ce qui a eu pour effet de consolider l'organisation ecclésiastique.

⁵⁶ Mais peut-on parler de campagne pour le site d'*Aquae Gradatae*, à une dizaine de kilomètres d'Aquilée, d'autant que le martyrologe hiéronymien signale *in aquileia* la mémoire des martyrs ?

Tels sont les acquis de la carte que nous avons dressée pour l'année 363 qui ne fournit pourtant, à cause des lacunes des sources textuelles dont elle rend compte, qu'une image *a minima* des acquis alors enregistrés par la nouvelle foi chrétienne. Aussi convient-il de la juxtaposer à celles que fournissent à la même date les témoignages archéologiques qui autorisent une autre approche topographique dont la validité est cependant plus incertaine.

LES INCIDENCES TOPOGRAPHIQUES DE LA DIFFUSION DU CHRISTIANISME EN OCCIDENT
SELON LA DOCUMENTATION ARCHÉOLOGIQUE

Si nous avons choisi de cartographier séparément les éléments fournis par la documentation archéologique, c'est non seulement parce que leur datation est en règle générale bien moins précise que celle des documents textuels, mais aussi parce qu'à ce flou chronologique s'ajoutent d'autres biais qui sont spécifiques à l'archéologie. Pour le matériel épigraphique et les sarcophages décorés, leur localisation est sujette à caution dans le cas (des plus fréquents) où ils n'ont pas été découverts par une fouille tant, depuis le Moyen Âge au moins, ils ont souvent fait l'objet de déplacements. Quant aux édifices de culte, aux demeures privées ornées d'un décor chrétien, aux cimetières "communautaires", aux mausolées et autres tombeaux de fidèles qui sont en revanche précisément localisables, ils ne sont souvent connus, en Afrique en particulier, que par des fouilles si anciennes ou si partielles que leurs données sont difficilement exploitables. Et quand ils relèvent de fouilles récentes, c'est parfois leur interprétation qui est problématique.

Les incertitudes qui pèsent sur ces deux types de documents archéologiques sont de nature si diverse que nous avons pris le parti de les cartographier séparément, en commençant par les sarcophages et les inscriptions dont nous avons passé au crible les corpus en laissant de côté les pièces dont le christianisme n'est que supposé, à cause de leur chronologie et/ou d'un décor "neutre". Par prudence, nous n'avons retenu en outre que les éléments qu'un relatif consensus assigne à la première moitié du IV^e siècle (car où placer la césure quand les datations proposées évoquent le deuxième tiers du siècle, voire génériquement le IV^e siècle ?) et nous avons écarté ceux qui nous ont paru relever manifestement de collections ou dont le lieu de provenance reste trop aléatoire. C'est sur ces bases qu'a été dressée une troisième carte dont on indiquera les traits les plus saillants (fig. 3).

Pour l'Afrique, le contraste est grand entre le dense réseau des communautés chrétiennes attesté par les sources littéraires et le tout petit nombre de sarcophages chrétiens. Si l'on excepte Carthage où de nombreux fragments de cuves et de couvercles, le plus souvent difficilement datables, attestent l'usage régulier de ce mode d'inhumation, les sarcophages sont exceptionnels, en particulier dans les limites chronologiques qui sont les nôtres. Et la situation n'est guère plus éclairante pour les inscriptions, même si les sites majeurs tels Carthage, Mactar ou Haïdra ont fait l'objet de publications attentives⁵⁷. Au total, les textes datés des six premières décennies du IV^e siècle sont exceptionnels, et pour ceux qui ne le sont pas précisément, c'est à la paléographie, critère assez subjectif on le sait, qu'on s'en est remis le plus souvent pour définir leur chronologie. Parmi

⁵⁷ ENNABLI 1975, 1982 et 1991 pour Carthage ; PREVOT 1984 pour Mactar ; DUVAL, PREVOT 1975 pour Haïdra. De manière significative, N. Duval place l'épithaphe qu'il considère comme l'une des plus anciennes inscriptions chrétiennes d'*Ammaedara*, celle de Florida, vers la fin du IV^e siècle : DUVAL, BARATTE, GOLVIN 1989, p. 172 et fig. 34.

quelques pièces remarquables, on citera cependant en Maurétanie Césarienne la dédicace d'une basilique à Altava entre 309 et 338⁵⁸ et en Maurétanie Sitifienne à la fois une épitaphe de *Satafis* (Aïn Kebira), des années 324 ou 329⁵⁹, et pour l'année 361 l'épitaphe de *Castus* découverte à Koudiat Adjala qui vaut également comme dédicace pour un monument funéraire, puisque le défunt précise qu'il a placé le mausolée qu'il s'est fait construire (*hanc suae memoriae sedem perpetuam*) sous la protection de deux martyrs, sans doute locaux, Lucien et Lucille⁶⁰. Ce sont là autant de documents qui attestent, à partir du règne de Constantin du moins, la diffusion du christianisme dans ces régions assez écartées. Mais on observera, pour apprécier ces données à leur juste valeur, qu'il importe de tenir compte des habitudes régionales : les Maurétanies paraissent plus attachées aux précisions chronologiques que la Proconsulaire ; d'où, peut-être, le silence des inscriptions d'*Ammaedara*, pourtant évêché depuis au moins 256.

Pour l'Italie également, le dossier épigraphique est des plus minces, sauf naturellement pour Rome sur laquelle il est inutile de s'attarder. Dans les volumes du *CIL* et ceux des *Inscriptiones Christianae Italiae* qui ont été publiés, les pièces antérieures à 363, dont beaucoup ont été découvertes en remploi, sont en effet en nombre très limité. Et surtout leur apport est souvent de peu de secours : songer qu'à Milan la plus ancienne inscription datée est de l'année 368⁶¹ et qu'à Tortona où une communauté est attestée autour de 360, la première épitaphe datée est de 434⁶². Mais autant vaut pour nombre de pièces non datables précisément : ainsi à *Centumcellae* où les inscriptions les plus anciennes ne sont pas antérieures au milieu du IV^e siècle⁶³, alors que la localité a accueilli l'évêque de Rome Corneille qui y fut exilé au milieu du III^e siècle et que son évêque *Epictetus* a siégé au concile d'Arles de 314.

Il est cependant des épitaphes épiscopales qui fournissent des attestations d'Églises inconnues avant 363 dans les sources littéraires : pour Chiuse, celle de *L. Petronius Dexter*, mort en 322⁶⁴ ; pour *Taurianum*, près de Reggio de Calabre, celle de *Leucosius* qui doit être à peu près contemporaine d'une autre épitaphe du même site gravée en 348⁶⁵ ; pour *Blanda Iulia* (sur la colline de Palecastro, près de Tortora, en Calabre), celle de *Iulianus* qui paraît assignable au milieu du IV^e siècle⁶⁶. Sans parler d'une épitaphe des environs de Spolète datée de 329⁶⁷, qui pourrait témoigner de l'existence d'une communauté chrétienne dans cette ville quelque deux décennies avant qu'un évêque y soit attesté. Et d'autres documents épigraphiques sont plus intéressants encore, comme l'inscription datée de 362 retrouvée en 1979 à Perti, près de *Vada Sabatia*, sur la côte ligure occidentale⁶⁸, où elle était remployée dans un mur médiéval près de l'église de Sant'Eusebio, et qui relève

⁵⁸ MARCILLET-JAUBERT 1968, n° 19 ; l'abrasion des derniers chiffres de la date interdit de préciser davantage (DUVAL 1982, n° 195, pp. 412-417).

⁵⁹ FÉVRIER 1964, p. 155 ; DUVAL 1982, n° 143, pp. 302-304. On peut également citer une épitaphe d'Auzia datée de 318 (*CIL* VIII, 20780) et deux autres des environs d'Altava, respectivement datées de 345 et 352 (*CIL* VIII, 9793 et 21645).

⁶⁰ FÉVRIER 1964, p. 158 ; DUVAL 1982, n° 156, pp. 328-331.

⁶¹ *ICI* XII, n° 55, retrouvée à San Vittore.

⁶² *CIL* V, 7408a ; MENNELLA 1982, p. 121.

⁶³ *ICI* II, n° 11 : *Iulia Apronia / quae vixit an / nos aetatis XXX et / in matrimonio / annos XVI dorm / it in pace*, avec pour datation " pieno IV secolo " ; *contra* DE ROSSI 1875, p. 109 : " III o prima metà IV " .

⁶⁴ *CIL* XI, 2548 ; *ICI* XI, n° 66 ; *PCBE*, 2, I, *Dexter*, p. 559.

⁶⁵ *ICI* V, n° 8 ; *PCBE* 2, 2, *Leucosius*.

⁶⁶ *CIL* X, 458 ; *ICI* V, n° 52, perdue.

⁶⁷ *ICI* VI, n° 80 : *depositio Am[antiae in pace] / die XIII kal(endas) i[an ou un ou ul quae vixit] / annis XL, Co[nstantino Augusto] / VIII [I] et Const[antino Caes(are) IIII] : SENS, 1987.*

⁶⁸ *ICI* IX, n° 34 : *[Lucius Helui] - - - innocens (?) / in pace Iesu [recessit die (?)] / VII id(us) iul(ias) a(nnis) IX [Mamertino et] / Neuitta co(n)s(ulibus).*

sans doute d'une nécropole active du III^e au V^e siècle⁶⁹. Incisé sur une tuile qui servait à signaler la tombe, son texte est inscrit entre un christogramme en haut et une croix en bas, que G. Mennella suppose avoir été gravés au préalable en atelier⁷⁰, ce qui impliquerait l'existence en ce lieu d'une communauté suffisamment importante pour avoir commandé régulièrement des *signacula* de ce type, bien qu'elle ne soit pas autrement documentée à cette date et dans les décennies suivantes. Si l'on accepte cette hypothèse, on tiendrait là un indice d'une présence chrétienne plus diffuse dans la région que ne laissent entrevoir les sources textuelles, mais que nous ne sommes pas en mesure de quantifier autrement.

Les sarcophages à décor chrétien conservés en Italie sont également rares et nombre d'entre eux ne font que confirmer une présence chrétienne en des lieux connus par d'autres sources documentaires, tels les fragments découverts à Aquilée ou un autre fragment de couvercle de Spolète sur lequel sont représentés quatre personnages sur un bateau, que des inscriptions identifient comme Jean, Luc, Marc et le Christ⁷¹. D'autres permettent cependant d'identifier de nouvelles communautés comme à Olbia, en Sardaigne, et certains sont plus intéressants encore, comme le sarcophage daté de l'époque constantinienne qui provient de Campli di Campovalano dans le *Picenum* où il a apparemment été découvert *in situ*⁷², ce qui fournit une attestation d'une sépulture de notable au sein du monde rural, tout comme le fragment de Boville retrouvé dans les restes d'une *villa* romaine⁷³. De façon globale cependant, la majorité des pièces relève de l'Italie centrale où le réseau des diocèses attestés par les sources littéraires est le plus dense ; ce qui ne saurait surprendre, la vogue de cet artisanat funéraire allant de pair avec l'essor de la mission chrétienne. Plus intéressant de ce point de vue est le fait qu'en Italie septentrionale notamment figurent des cuves de provenance incertaine attribuées à des ateliers " locaux ", ce qui suggère une présence plus diffuse du christianisme que ne laissent supposer les sources littéraires ici fort lacunaires.

En *Illyricum*, les sarcophages et les textes épigraphiques sûrement attribuables aux deux premiers tiers du IV^e siècle ne se rencontrent qu'à Salone que nous avons déjà mentionnée comme ville épiscopale dès le début du siècle à cause de la mention de l'évêque et martyr *Domnio* dans le martyrologe hiéronymien. La plus ancienne attestation de ce martyr, sur une *mensa* datable des environs de 320⁷⁴, tient pourtant à l'épigraphie dont l'apport permet de connaître en outre d'autres victimes de la persécution de Dioclétien mentionnées à pareille date sur une autre *mensa*⁷⁵, cinq inscriptions datées avant 363 et près d'une vingtaine sûrement antérieures à la fin du siècle⁷⁶. Ce sont là autant d'éléments qui attestent l'apparition, puis la généralisation dans le dernier tiers du siècle d'inhumations privilégiées auprès de ces tombes vénérées. Tous figurent sur des sarcophages aniconiques de production locale dont le nombre serait sans doute accru si l'on pouvait dater plus précisément les fragments que la récente édition des inscriptions attribue au IV^e siècle⁷⁷ ; un sarcophage de Belgrade, daté de la première moitié du IV^e siècle

⁶⁹ MURIALDO 1988, pp. 221-242 ; ici, pp. 222-232.

⁷⁰ *ICI* IX, p. 79.

⁷¹ Museo Pio Cristiano, inv. 31594 : *Repertorium* 1, p. 89, n° 134.

⁷² *Repertorium* 2, n° 101 ; *ICI* X, n° 3.

⁷³ *Repertorium* 2, n° 63.

⁷⁴ *Salona* IV, n° 71, pp. 259-262.

⁷⁵ *Salona* IV, t. I, n° 70, pp. 256-259, sur laquelle sont nommés les " Cinq martyrs ", *Antiochianus*, *Gaiamus*, *Telius*, *Paulinianus* et *Asterius*.

⁷⁶ *Salona* IV, n°s 152b et 153 (358), 154 (359), 155 (360) et 154 (361) ; les épitaphes sûrement antérieures à 400 sont les n°s 89-90 ; 156-158 ; 160-171 et 768 en langue grecque.

⁷⁷ Pour plus de détails sur l'épigraphie salonitane, on renverra à la communication de notre collègue E. Marin dans ce même volume.

mérite en outre d'être signalé, en raison de son attribution à une production locale⁷⁸.

Dans les Gaules, l'apport de l'épigraphie se réduit à très peu de chose si l'on s'en tient aux seules inscriptions datées : une épitaphe lyonnaise de 334⁷⁹ et l'attestation d'un prêtre à Saint-Bertrand-de-Comminges sur une dalle qui porte en outre une épitaphe datée de 347⁸⁰ ; à quoi l'on pourrait ajouter *lato sensu* pour la décennie 360-370 (donc possiblement à l'extrême fin de notre période) une stèle sommée d'un chrisme découverte à Ménerbes (Vaucluse), au côté d'une stèle dépourvue de tout décor chrétien qui a été érigée en 367 et dont la facture et le formulaire sont très comparables⁸¹. Et le bilan à peine moins modeste qu'offrent les inscriptions communément attribuées à la première moitié du siècle est moins éclairant encore car il ne fait que confirmer l'ancienneté de la mission chrétienne dans des villes déjà connues par les sources littéraires, telles Arles, Lyon, Marseille, Metz, Orange, Trèves et Vaison. Vienne, pourtant christianisée dès 177, est en revanche absente de cette courte liste, car ses plus anciennes inscriptions appartiennent " au V^e siècle, voire dans quelques cas tout-à-fait exceptionnels, au IV^e siècle " ⁸², sans plus de précision.

Le contraste est donc grand avec les sarcophages qui sont présents non seulement dans cinq villes déjà connues de la documentation littéraire⁸³, mais aussi dans treize chefs-lieux de cités où un évêque n'est sûrement attesté qu'après – et souvent bien après – 363⁸⁴. En outre, ils se rencontrent une quinzaine de fois dans des agglomérations secondaires ou dans le monde rural totalement absents des sources littéraires, ce qui contribue, notamment dans le Sud-Ouest, à combler des lacunes béantes⁸⁵ : même en faisant la part de possibles remplois, ce nombre est assez significatif pour attester à nouveau du goût qu'avaient les notables chrétiens à être enterrés sur leurs terres⁸⁶.

Passant sur la Bretagne qui n'a livré pour notre période qu'une tuile sur laquelle a été gravé un chrisme⁸⁷ et aucun sarcophage à décor chrétien, on en terminera par l'Espagne où le bilan est des plus minces pour l'épigraphie – une seule épitaphe datée de l'année 352, à Tarragone⁸⁸ –, mais non pour les sarcophages dont le nombre n'est pas négligeable. Toutefois, l'importance du phénomène de remploi des cuves qui a intéressé le nord de la péninsule au temps de la Reconquête, entraînant souvent des déplacements sur de longues distances⁸⁹, impose d'interpréter leur corpus avec la plus grande prudence. Il n'est guère douteux cependant que les nombreux sarcophages constantiniens remployés dans l'église Saint-Félix de Gérone, comme ceux de Barcelone, proviennent

⁷⁸ *Repertorium* 2, n° 419 ; CAILLET-LOOSE 1990, p. 22.

⁷⁹ LE BLANT 1856-1865, n° 62 = *ILCV* 3039 = *CIL* XII, 2351.

⁸⁰ LE BLANT 1856-1865, n° 596 ; LE BLANT 1892, n° 297 = *ILCV* 272 = *CIL* XIII, 299.

⁸¹ GUYON 1992, pp. 211-215.

⁸² *RICG* XV, p. 46, § 78.

⁸³ Arles, Die, Marseille, Poitiers et Vienne.

⁸⁴ Aire-sur-l'Adour, Aix-en-Provence, Antibes, Auch, Avignon, Cahors, Cimiez, Clermont, Narbonne, Nîmes, Orange, Rodez et Saint-Bertrand-de-Comminges.

⁸⁵ Bagnols-sur-Cèze (Gard), Balazuc (Ardèche), Bedoin (Vaucluse), Bellegarde (Gard), Bize (Aude), Brignoles/La Gayole (Var), Courrensan (Gers), Goudargues (Gard), Martres-Tolosane (Haute-Garonne), Mende (Lozère), Moissac (Tarn-et-Garonne), Tarascon (Bouches-du-Rhône), Torreilles (Pyrénées-Orientales), Tournissan (Aude), Trets (Bouches-du-Rhône) et Viviers (Ardèche) ; à quoi l'on ajoutera, en territoire suisse, Bâle qui n'est attestée comme chef-lieu de cité que dans la *Notitia Galliarum* postérieure à 363.

⁸⁶ Chose dont témoigne aussi dans les Gaules, mais pour une date bien plus tardive, l'épitaphe de *Pan-tagathus* de Vaison, datable de 515 (GASCOU, GUYON 2005, n° 214).

⁸⁷ THOMAS 1981, pp. 168-169 ; l'objet a été découvert hors contexte en 1968 au-dessous de la cathédrale d'York.

⁸⁸ --[a]nim[am] / [r]eddit r[e] / q[ui]escat in p[ar]te / [D]e[n]t[er]io Caes[ar]e [et] / [P]a[ul]o cons[ul]ibus) : ALFÖLDY 1975, n° 943.

⁸⁹ MORALEJO 1984, dont la contribution est intégralement dédiée à cette question.

des nécropoles de ces villes ou de leur *suburbium*. Pour autant d'autres pièces sont sûrement à retenir, à Alcaudete par exemple, où avec un sarcophage ont été mis au jour les vestiges d'une nécropole, mais aussi à Badalona, *Italica*, Martos (Jaén), Yecla (Murcia) et Cordoue⁹⁰, ville dans laquelle a été découvert à Cercadilla un fragment de sarcophage sur lequel nous reviendrons à propos de l'interprétation de ce site.

En complément de ce tour d'horizon des sarcophages et des textes épigraphiques présents dans l'Occident chrétien avant 363, il reste à présenter une dernière carte pour les lieux qui comptaient à cette même date des édifices pourvus d'un décor chrétien, des monuments de culte, des cimetières "communautaires" ou des tombes et mausolées de fidèles dont l'identification nous a paru assurée (fig. 4), sans nous dissimuler la part de subjectivité qui entre dans un tel jugement et suffit à expliquer que d'autres chercheurs auraient sans doute, ici ou là, fait des choix différents. Nous nous abstenons cependant de porter sur cette carte le même regard circulaire que sur les cartes précédentes parce que la dernière partie de notre rapport nous donnera d'évoquer, région par région, la plupart des monuments qu'elle compte. Il nous a paru utile en revanche de la combiner, non seulement avec la fig. 3 consacrée aux autres éléments de la documentation archéologique, mais aussi avec la fig. 2 qui recense les lieux où est sûrement attestée par les textes une présence chrétienne avant 363, afin d'obtenir une image cumulative des incidences topographiques de la diffusion du christianisme en Occident à la fin du règne des Constantinides (fig. 5).

De cette dernière carte, nous retiendrons surtout pour l'instant quelle "défense et illustration" de la discipline archéologique elle fournit. Car c'est bien à l'archéologie surtout que l'on doit par exemple d'entrevoir une certaine présence dans les campagnes, sinon de communautés de fidèles, du moins de la foi chrétienne que les sources textuelles documentaient avec parcimonie, voire pas du tout, avant 363 ; le phénomène ne paraît guère douteux en effet, même si ces attestations relatives au monde rural sont souvent problématiques pour les raisons que nous avons dites. Pour autant, l'apport de l'archéologie est capital surtout en ce qu'il témoigne d'incidences topographiques de la christianisation qui sont appréhendables non plus à l'échelle de l'Occident, mais au sein de telle ou telle localité prise isolément. C'est à cette appréhension que nous attacherons désormais en commençant par nous tourner vers l'*Urbis* qui nous accueille, même si les leçons à tirer de ce que fut en son sein le premier établissement chrétien oscillent entre exemple et exception.

LES INCIDENCES TOPOGRAPHIQUES SUR LES LIEUX TOUCHÉS PAR LA MISSION CHRETIENNE : ROME, ENTRE EXEMPLE ET EXCEPTION

Si Rome est à la fois exceptionnelle et exemplaire, c'est parce qu'il s'agit de la seule ville pour laquelle on dispose d'un assortiment tel d'édifices chrétiens que l'on peut mesurer précisément les incidences topographiques de leur construction, car même Carthage, cette autre mégapole de l'Occident, ne peut se prêter à de telles analyses. Sans doute les textes permettent-ils d'entrevoir qu'elle a connu l'émergence d'une topographie chrétienne dès le milieu du III^e siècle, autour du lieu où Cyprien fut exécuté en particulier et sur celui de sa sépulture, mais ils restent trop imprécis et les témoignages archéologiques sont si lacunaires qu'ils ne laissent entrevoir que de façon assez confuse les dé-

⁹⁰ SOTOMAYOR 1973, pp. 91-92 ; 102 ; 112 ; 88-90 ; 82-83 ; 1975, pp. 109-112 ; 97-98 ; 139 ; 147-156 ; 179-180 ; GARCÍA I BELLIDO 1963 ; SOTOMAYOR 2000.

veloppements ultérieurs de cette topographie. Sont seulement connus à l'origine des cimetières de fidèles souvent sanctifiés par la présence de corps des martyrs, mais dont le statut exact fait encore débat : ce sont les *areae Tertulli, nouae, Faustii*, où fut enseveli *Leucius* de Théveste, l'*area Macrobi Candidati procuratoris* où se trouvait la tombe de Cyprien, les *areae ad Maiores* enfin⁹¹ ; les églises, quant à elles, ne sont clairement attestées qu'au début du IV^e siècle, qu'il s'agisse de la *basilica Novarum* où l'évêque *Mensurius* fut arrêté en 303⁹² ou de la *basilica Maiorum* où se trouvaient les corps des saintes Félicité et Perpétue, qui pourrait avoir été construite au début du siècle et fut peut-être récupérée par la force par les donatistes en 317⁹³.

En fait, ce n'est guère avant le troisième quart du IV^e siècle au plus tôt que l'archéologie commence à appréhender réellement ce que furent ici les marqueurs topographiques majeurs de la christianisation, tant à l'intérieur de la ville qu'à l'extérieur, de sorte que paradoxalement, ce sont des villes de moindre importance par leur population, telles Trèves, Milan, Aquilée ou Naples qui livrent pour notre période des éléments, fragmentaires certes, mais plus éclairants que ceux de Carthage. Même si certaines de ces villes feront l'objet d'autres communications dans ce Congrès, nous ne manquerons donc pas de les évoquer après les données fournies par Rome que nous passerons rapidement en revue afin de marquer surtout les traits qui présentent une portée générale (fig. 6).

À l'intérieur de l'*Urbs*, plus que les fondations impériales du Latran et de Santa Croce in Gerusalemme sur lesquelles reviendra le rapport de L. Spera⁹⁴, ce sont les fondations épiscopales dont nous informe le *Liber Pontificalis* qui retiendront notre attention. Elles ne sont pas sans poser problème, à commencer par la plus ancienne, le *titulus Silvestri* dont le rapport avec le *titulus Equitii* n'est toujours pas évident⁹⁵, d'autant que le site de Saint-Martin-aux-Monts n'a pas fourni des traces d'église pouvant remonter au IV^e siècle. On doit sans doute s'interroger sur le rapport, dans le *Liber Pontificalis* et dans la réalité, entre *titulus* et *basilica* : si ce dernier terme fait toujours référence à un édifice cultuel, le premier semble plutôt se rapporter à un élément de l'organisation ecclésiastique de la ville qui s'est mis en place progressivement – le terme n'est pas attesté avant 377 –, personne ne retenant plus aujourd'hui la théorie traditionnelle qui, suivant à la lettre le *Liber Pontificalis*, reconnaissait dans les *tituli* une institution pré-constantinienne⁹⁶.

⁹¹ ENNABLI 1997, pp. 17-19. Sur la nature de ces *areae* et les débats qu'elle suscite, DUVAL 2000, pp. 448-457. Cette pratique est sans doute à l'origine de la remarque de Cyprien (*Ep.* 67, VI, 2, ed. BAYARD, p. 740), quand il mentionne à propos de l'évêque Martialis d'*Asturica* (et de ses fautes) la sépulture de son fils parmi les païens : *...et filios in eodem collegio exterarum gentium more apud profana sepulcra depositos et alienigenis conseultos...*

⁹² ENNABLI 1997, pp. 20-21.

⁹³ ENNABLI 1997, pp. 19-20. Sur la topographie chrétienne de Carthage, voir également DUVAL 1972 et DUVAL 1997, ainsi que *Basiliques chrétiennes II* (BARATTE, BEJAOU, DUVAL, BERRAHO, JACQUEST 2014).

⁹⁴ *Infra*.

⁹⁵ En fait, le *Liber Pontificalis* écrit : *Hic fecit in urbe Roma ecclesiam in praedium cuiusdam presbiteri sui, qui cognominabatur Equitius, quem titulum Romanum constituit, iuxta terras Domitianas, qui usque in hodiernum diem appellatur titulus Equitii* (LP, I, p. 170), mais reprend ensuite *Hisdem temporibus constituit beatus Silvester in urbe Roma titulum suum in regione III iuxta terras Domitianas qui cognominantur Traianas, titulum Silvestri, ubi donavit Constantinus Augustus... obtulit et omnia necessaria titulo Equitii* (LP, I, p. 187) ; les listes des dons données dans les deux cas ne coïncident pas ; selon Duchesne " Il est possible que nous ayons affaire ici à deux extraits différents d'une même charte, ou encore à deux relevés pris dans des documents de date différente " (LP, I, n. 120, p. 200). Sur la question et les évidences archéologiques voir KRAUTHEIMER III, 1967, pp. 87-124 ; ACCORSI 2002 ; BRANDENBURG 2013, pp. 117-118 et bibliographie p. 358.

⁹⁶ Sur ces points, voir également le rapport de Cl. Angelelli et F. Guidobaldi.

Au successeur de Silvestre, Marc (336), est due la basilique *iuxta Pallacinis*⁹⁷, soit le *titulus Marci* – San Marco – où en révisant les arguments de R. Krautheimer, les travaux de M. Cecchelli ont restitué une église à nef unique de direction nord-sud prolongée au sud par une abside de 9 m de diamètre, dont les murs périmétraux appartiennent à un édifice précédent, ainsi qu'une vaste salle au nord, tandis que le baptistère à l'est de l'abside a été ajouté dans un second temps ; rien ne contredit une datation à l'époque constantinienne⁹⁸. À Jules (337-352) reviennent la *basilica trans Tiberim*, Santa Maria in Trastevere, où les restes d'une abside sont attribués à sa fondation⁹⁹, et une autre basilique *iuxta forum*, à situer sans doute près de l'église des Saints-Apôtres¹⁰⁰. Libère (352-366) est le fondateur d'une basilique à son nom sur l'Esquilin¹⁰¹, dont il est question dans le récit de l'élection de l'antipape *Ursinus* en 366¹⁰² et qui reste à identifier. Enfin, de datation incertaine mais antérieure à 366, il faut compter la *basilica in Lucinis* où eut lieu l'élection de Damase¹⁰³, qui deviendra le *titulus beati Laurentii martyris qui appellatur Lucinae*. Les investigations récentes à San Lorenzo in Lucina¹⁰⁴ ont permis de restituer une basilique à trois nefs, construite sur l'ossature d'une *insula* du III^e siècle dont les murs sont en partie remployés par les fondations et la façade¹⁰⁵ ; les données archéologiques indiquent pour l'édifice un *terminus ante quem non* autour du milieu du IV^e siècle.

De cette rapide présentation nous avons écarté des fondations qui sont parfois attribuées sans raison valable à l'époque constantinienne : Saint-Chrysogone où, selon les dernières analyses, les maçonneries du IV^e siècle appartiendraient à la phase tardo-antique d'une *domus* du II^e siècle¹⁰⁶ ; la basilique des Saints-Jean-et-Paul dont les aménagements chrétiens sont du IV^e siècle avancé et où rien ne confirme la théorie d'un emploi cultuel de l'*insula*¹⁰⁷ ; Sainte-Anastasia enfin qui, sans entrer dans le détail des problèmes qu'elle pose, est vraisemblablement une fondation de l'époque de Damase¹⁰⁸.

En l'état actuel du dossier, on remarquera l'engagement de tous les évêques, y compris Marc pendant les quelques mois de sa charge, dans la fondation d'églises au service de la communauté, en complément de l'église du Latran. Leur emplacement montre l'attention portée aux quartiers les plus peuplés – ce qui n'a rien pour étonner – mais il suggère également que le centre a été visé plus que la périphérie. Faut-il voir là un début de “ conquête de l'espace ” ou le souci de répondre aux nécessités, pastorales et autres,

⁹⁷ *Hic fecit duas basilicas, unam via Ardeatina ubi requiescit* [une basilique à déambulatoire annulaire, sur laquelle nous reviendrons d'ici peu] et *aliam in urbe Roma iuxta Pallacinis*: LP, I, p. 202.

⁹⁸ KRAUTHEIMER III, 1967, pp. 218-249 ; CECHELLI 1992 ; 1995 ; 1999 ; 2003, pp. 336-337.

⁹⁹ LP, I, p. 205 : *Fecit basilicas II, una in urbe Roma iuxta forum et altera trans Tiberim, et cymiteria III, unum via Flamminea, alium via Aurelia et alium via Portuense* ; pour les données des fouilles voir COCCIA 2001 ; 2012 ; BULL-SIMONSEN EINAUDI 2001.

¹⁰⁰ GEERTMAN 1986-87 ; BRANDENBURG 2004, p. 112, la place entre le forum de Trajan et la *via Lata*.

¹⁰¹ LP, I, p. 208 : *Hic fecit basilicam nomini suo iuxta macellum Libiae* ; BRANDENBURG 2013, p. 120 et bibliographie p. 358.

¹⁰² *Coll. Avell.* 1, ed. GUENTHER, 1, p. 2.

¹⁰³ *Ibid.* : *...periuri vero in Lucinis Damasum sibi episcopum in loco Felicis expostulant*.

¹⁰⁴ BRANDT 2012.

¹⁰⁵ BOMAN 2012.

¹⁰⁶ KRAUTHEIMER I, 1937, pp. 144-164 ; PIETRI 1978, pp. 12-17 ; CECHELLI 1999, pp. 232-238 ; BRANDENBURG 2013, pp. 174-175 et bibliographie pp. 359-360.

¹⁰⁷ BRENK 1995 et 2003, pp. 82-86 ; BRANDENBURG 2013, pp. 165-172 et bibliographie p. 359.

¹⁰⁸ La basilique du Palatin (le *titulus Anastasiae* du synode de 499), dont les maçonneries de la première phase sont datables génériquement des décennies centrales du IV^e siècle, depuis Krautheimer (I, 1937, pp. 43-64) a fait l'objet de discussions qui touchent à la restitution du plan de l'église, à sa datation et à l'identification d'une commanditaire possible : pour une synthèse voir CECHELLI 1993 ; A. MILELLA, dans CECHELLI 2001, cat. 4, pp. 212-214 ; BRANDENBURG 2004, pp. 134-135 et 2013, pp. 140-142 ; avec plus de détails CERRITO 2011 et 2011-2012 ; voir aussi la contribution de ce collègue à ce même Congrès.

de la communauté ? En tout cas, comme l'a remarqué H. Brandenburg¹⁰⁹, le caractère " païen " du cœur de Rome ne semble pas avoir représenté un obstacle à l'établissement chrétien.

À l'extérieur de la ville qui était également ponctué de fondations impériales – Saint-Pierre, Saint-Paul et les basiliques à déambulatoire annulaire des voies Labicane, Nomentane et Tiburtine, toutes postérieures sans doute à Saint-Sébastien et à l'édifice encore problématique de la voie Prenestina¹¹⁰ – il faut compter avec la basilique de Marc sur la voie Ardéatine¹¹¹, les fondations de Jules sur les voies Aurelia, Portuense et Flaminia¹¹², cette dernière répondant à la petite basilique à nef unique prolongée par une abside de 4,40 m de diamètre du cimetière de Saint-Valentin¹¹³. Ce qui confirme le souci qu'avaient les évêques d'aller du même pas que l'empereur pour doter la communauté d'un équipement qui réponde à ses attentes liturgiques et dévotionnelles. D'ailleurs, les initiatives épiscopales et impériales ont souvent été conjuguées, si l'on juge par les dons que mentionne le *Liber Pontificalis*.

LES INCIDENCES TOPOGRAPHIQUES SUR LES AUTRES LIEUX TOUCHÉS PAR LA MISSION CHRÉTIENNE EN OCCIDENT

À défaut de pouvoir conduire en d'autres lieux une enquête aussi circonstanciée qu'à Rome, on se livrera pour le reste de l'Occident à un tour d'horizon des monuments connus par l'archéologie en allant de ceux dont l'incidence topographique, autant qu'on puisse en juger, était mineure jusqu'à ceux qui contribuaient de façon manifeste à affirmer une présence chrétienne dans les lieux où ils ont été élevés.

Le monde rural

Ce tour d'horizon sera des plus rapides pour le monde rural, non seulement parce qu'il reste presque entièrement une *terra incognita*, mais aussi parce que les rares témoignages d'une présence chrétienne qu'il a livrés sont d'un maigre secours. Cela vaut au premier chef pour les mosaïques d'Hinton Saint Mary et de Frampton (Dorset), en Bretagne, qui relèvent du temps des Constantinides à la différence des peintures de Lullingstone unanimement jugées plus tardives¹¹⁴ : offertes à la seule vue des familiers du maître des villas qu'elles ornent, elles ressortissent au domaine privé – au sens large que le mot pouvait avoir pour l'aristocratie tardo-antique – de sorte qu'elles témoignent seulement pour une élite dont elles laissent percevoir le goût de l'ostentation et de la culture classique tout autant que son adhésion au christianisme. Plus controversé en revanche est le cas du décor chrétien de la salle majeure de la *villa* de Centcelles, en Tarraconaise, à cause de l'interprétation de cette salle que ses fouilleurs jugent être un mausolée alors

¹⁰⁹ BRANDENBURG 2013, p. 275.

¹¹⁰ RASCH 1993 ; JASTRZĘBOWSKA 2002, p. 1149 ; BRANDENBURG 2013, pp. 60-64 et bibliographie p. 356 ; voir également les contributions de nos collègues L. Spera, E. Jastrzębowska, V. Fiochi Nicolai et Ph. Pergola dans ce même Congrès, *infra*.

¹¹¹ Voir *supra*, n. 97, pour la référence au LP ; on trouvera une synthèse des premières campagnes de fouilles dans FIOCHI NICOLAI 2002, à compléter avec les résultats les plus récents, encore inédits.

¹¹² Voir n. 99 pour la référence au LP.

¹¹³ KRAUTHEIMER IV 1970, pp. 291-297 ; PALOMBI 2008 (avec bibliographie) ; 2009 ; 2012.

¹¹⁴ BOWES 2011 date ces mosaïques du milieu du IV^e siècle, tandis que p. 176, elle propose pour les peintures de Lullingstone " the later years of the century " ; dans le même sens, BRENK 2003, p. 73 et NEAL, COSH 2009 pour Lullingstone, p. 379 ; voir aussi CANTINO WATAGHIN 2011, p. 32.

que d'autres, avec plus de vraisemblance sans doute, la tiennent pour la pièce d'apparat de la *villa*, mais aussi en raison des identifications qui ont été proposées pour son commanditaire. Car aux yeux des contemporains, les choses auraient pris à coup sûr une tout autre couleur selon que l'ostentation que manifeste ce monument réservé lui aussi à des privilégiés était le fait d'un notable resté pour nous anonyme ou de l'empereur Constant, son attribution à l'évêque de Tarragone, qui a été avancée par certains, pouvant être écartée faute d'argument autre qu'hypothétique en sa faveur¹¹⁵. Nul doute en revanche qu'il marquait fortement de sa présence le territoire alentour de Tarragone dont il est distant de six kilomètres seulement, mais comme S. Canzian d'Isonzo situé à une dizaine de kilomètres d'Aquilée, il participe d'un horizon que l'on hésitera à qualifier de " rural ", tant il est lié à l'aristocratie qui résidait en ville.

Quant aux inscriptions funéraires et aux sarcophages qui relèvent proprement du monde rural, leur témoignage est également peu éclairant car faute de connaître le plus souvent dans quel contexte ils ont été découverts, on ignore quelle a pu être leur incidence topographique. Tout autre en revanche est le statut des catacombes, surtout en Italie centrale où leur chronologie constantinienne ou même pré-constantinienne est parfois assurée (pour Bolsena, *Falerii Novi*, *Ferentium*, *Ficulea*, *Lorium*, Nepi, *Nomentum*, Reate et *Subaugusta*, entre autres¹¹⁶) car à la différence de ces monuments isolés et de localisation souvent incertaine, elles imprimaient à coup sûr leur marque dans le paysage, témoignant d'une présence diffuse de communautés chrétiennes qui répond à la forte densité des évêchés que nous avons déjà notée au cœur de la péninsule.

Les nécropoles urbaines

On en restera au monde des morts en tournant le regard vers les abords des chefs-lieux de cités et leurs nécropoles sur lesquelles nous disposons d'éléments qui permettent d'esquisser plus sûrement que dans les campagnes une hiérarchie des " marqueurs " topographiques de la christianisation, même si la documentation au sujet des nécropoles *sub divo*, qui sont la grande majorité, reste encore trop fragmentaire du fait de l'urbanisation moderne qui a entraîné une importante perte de données à leur sujet.

Du premier degré de cette hiérarchie relèvent les tombes de fidèles qui ont été établies aux côtés de tombes de païens ou de sépultures ne présentant aucun signe de la foi des défunts, voisinage qui interdit de reconnaître en elles des " nécropoles chrétiennes " contrairement à ce qui est parfois écrit par commodité ou par paresse. Une bonne illustration de ce phénomène est fournie dans les Gaules par la nécropole du Jardin d'Hiver à Arles (fig. 7). Au près de quatre sarcophages dont les épitaphes, toutes classiques d'allure, sont flanquées de l'invocation *pax tecum*, écrite en toutes lettres ou réduite aux seules initiales PT, sa fouille a livré en effet quatre autres cuves et un couvercle de sarcophage vraisemblablement issus des mêmes ateliers si l'on en juge par la graphie et le formulaire de leurs épitaphes, dont une seule porte l'antique invocation DM¹¹⁷ ; tout cela sans compter cinq sarcophages et dix-neuf tombes de facture variée qui ne portent aucune inscription¹¹⁸. Mais autant vaut en Italie à Milan où la juxtaposition des tombes

¹¹⁵ On trouvera un état de la question dans ARBEITER 2002 et une mise au point critique dans DUVAL 2002 ; voir aussi ARCE (ed.) 2002 ; KEAY 2004 ; ARCE 2006 ; CHAVARRÍA 2007 ; ARBEITER 2007 ; ARBEITER, KOROL 2013.

¹¹⁶ Sur ces monuments, voir FIOCCHI NICOLAI 1998 et 2009, ainsi que le rapport de notre collègue à ce même Congrès, *infra*.

¹¹⁷ Cette invocation aux dieux Mânes, on le notera, ne constitue pas un " marqueur " décisif de l'attachement du défunt ou de ses proches à la religion traditionnelle, car elle se rencontre parfois aussi sur des tombes chrétiennes : cf. ILCV, III, pp. 425-427.

¹¹⁸ ROTHÉ, HEIJMANS 2008, pp. 499-501.

païennes et chrétiennes est manifeste dans toutes les nécropoles, y compris celle de l'ouest, près de la *Porta Vercellina*, qui deviendra le cimetière *ad martyres* d'Ambroise¹¹⁹. Sans parler, à l'autre extrémité de notre horizon géographique, des cimetières du IV^e siècle fouillés en Bretagne (Colchester ; Londres ; Saint-Albans) qui ne fournissent pas d'éléments susceptibles de reconnaître l'attache religieuse de ceux qui y ont été enterrés, l'orientation ouest-est des sépultures n'étant pas un argument suffisant pour identifier des tombes de fidèles¹²⁰. Si nous nous sommes arrêtés un instant sur ces quelques sites, c'est parce qu'ils sont exemplaires par leur banalité même ; de l'image qu'ils donnent de ce qu'étaient en Occident sous les Constantinides la plupart des nécropoles urbaines, on retiendra surtout combien les marques de la nouvelle foi qu'elles pouvaient offrir étaient encore discrètes.

Même si leur monumentalité leur conférait une plus forte incidence topographique, les mausolées destinés à des chrétiens relèvent sensiblement d'un même discours. Comme les tombes de fidèles plus humbles, ils avoisinaient en effet d'autres mausolées élevés pour des adeptes de la religion traditionnelle, ce qui n'invitait guère à les distinguer comme le montre assez à Rome, dans la nécropole du Vatican, le mausolée des *Iulii*¹²¹. Cela parce que le seul recours de leurs propriétaires pour afficher publiquement leur foi tenait à la rédaction d'un *titulus* qui la signifie de façon explicite – chose dont l'épigraphie n'offre cependant à notre connaissance qu'un possible exemple pour le IV^e siècle¹²². Car l'intérieur de ces monuments relevait du domaine privé où d'ailleurs, soit dit en passant, cette même foi n'était pas toujours manifestée car les sarcophages susceptibles d'en témoigner étaient parfois enterrés. Ainsi dans les Gaules à Arles pour ceux qui ont été retrouvés en 1974 dans le quartier de Trinquetaille sous le pavement d'un mausolée dont seuls, par malchance, deux murs ont pu être identifiés à cause de l'extrême urgence de la fouille dont il a fait l'objet¹²³.

D'une tout autre importance sont en revanche les cimetières "communautaires" qui se signalaient à l'attention des contemporains, quelle que fût leur importance, par les réunions auxquelles ils donnaient lieu lors des funérailles et des cérémonies tenues sur les tombes pour les anniversaires des décès. En dépit des réticences marquées par É. Rebillard pour reconnaître leur existence à date haute¹²⁴, la présence dans les nécropoles de secteurs où les fidèles étaient enterrés ensemble est certaine en Afrique dès la fin du II^e siècle comme en témoigne Tertullien (*Ad Scapulam*, 3, 1) et cette pratique s'est ensuite diffusée, non seulement à Carthage pour les *areae* que nous avons déjà mentionnées, mais aussi dans d'autres villes comme Tipasa ou Cherchel où s'est manifesté très tôt, en tout cas au moment de la persécution de Dioclétien¹²⁵, le souci de laisser les corps des compagnons de martyre groupés dans des zones ainsi sanctifiées qui ont souvent donné naissance – mais bien plus tard comme on le dira d'ici peu – à des édifices de culte ; sans parler des catacombes dont la chronologie, malheureusement, est très floue comme à Sousse, voire pratiquement inconnue à Salacta. Ce qui n'exclut pas, naturellement, que se rencontrent encore au IV^e siècle des cimetières dans lesquels sont mêlées sépultures

¹¹⁹ SANNAZARO 1996 ; 1997a et 1997b ; voir aussi SANNAZARO 2001.

¹²⁰ CRUMMY, CRUMMY, CROSSAN 1993 ; BARBER, BOWSER 2000 ; LORANS cit. n. 36 et c.s.

¹²¹ APOLLONJ GHETTI *et al.* 1951, t. I, pp. 38-42.

¹²² Il s'agit de l'inscription trouvée à Koudiat Adjala (Maurétanie Sitifienne), qui pourrait avoir pris place sur le linteau d'un mausolée dont le propriétaire, Castus, précise qu'il était placé " sous le vocable des martyrs Lucianus et Lucilla ", *cellam martyrum vocavit Luciani et Lucillae* : DUVAL 1982, n° 156, pp. 328-331.

¹²³ ROTHÉ, HEIJMANS 2008, pp. 686-689.

¹²⁴ REBILLARD 2003, particulièrement dans les trois premiers chapitres, pp. 12-71. *Contra* pour l'Afrique DUVAL 2000, pp. 448-457 et pour les catacombes romaines GUYON 2005.

¹²⁵ BOUCHENAKI 1975 ; LEVEAU 1984, p. 215.

chrétiennes et païennes, comme à Tipasa dans la nécropole de Matarès¹²⁶ ou dans la nécropole orientale d'*Ammaedara* (Haïdra) où le cimetière proprement chrétien lié à la basilique construite autour de la tombe (ou du cénotaphe) des trente-quatre martyrs de la persécution de Dioclétien date de la seconde moitié du IV^e siècle¹²⁷. Mais l'existence et, plus encore, le rapide développement de cimetières "communautaires" sont également assurés en Italie dans la première moitié du IV^e siècle au travers des catacombes de Rome, Naples ou Syracuse et de leurs aires funéraires *sub divo*, et jusque dans une cité d'importance mineure comme Sutri¹²⁸. Comment s'en étonner quand le phénomène touchait également des bourgades, comme on l'a vu ?

Tombes et basiliques de martyrs

Pour autant, le plus sûr "marqueur" d'une présence chrétienne hors les murs tenait aux tombes des martyrs et, le cas échéant, aux monuments construits pour les abriter, voire aux basiliques funéraires édifiées à proximité immédiate qui attireraient à coup sûr un plus grand concours de population que les tombes des fidèles ordinaires, même s'il ne faut sans doute pas exagérer l'importance de cette affluence. Car le culte martyrial était-il suffisamment développé en Occident pour que son incidence fût aussi forte qu'on l'imagine parfois en extrapolant à partir de l'exemple de Rome, dont le paysage du *suburbium* était ponctué par les basiliques funéraires que nous avons signalées, et en projetant sur l'époque des Constantinides les témoignages de tous ordres dont on dispose à partir des dernières décennies du IV^e siècle ? Mais l'historien sait bien depuis Lucien Febvre que l'anachronisme est pour lui "le péché des péchés – le péché entre tous irrémissible"¹²⁹ et aux yeux de l'archéologue, Rome est moins un exemple qu'une exception en la matière au vu de la documentation dont il dispose pour le reste de l'Occident.

En Afrique ainsi, où la vénération portée aux martyrs est pourtant attestée par les textes dès le moment de leur inhumation, autour de la tombe de Cyprien notamment, elle ne trouve guère de confirmation dans l'archéologie. Sauf en quelques endroits peut-être, comme à Uppenna – un dossier d'un grand intérêt à bien des égards, mais très complexe¹³⁰ –, il faut attendre longtemps pour observer une monumentalisation, d'ailleurs parfois bien modeste, de ces tombes vénérées : au début du V^e siècle encore, la *mensa* qui marque le lieu du martyr de Cyprien n'est abritée que par un édifice "construit pour un temps" (*ad tempus*)¹³¹. On peut toutefois soupçonner, ici ou là, grâce aux inscriptions et en dépit de l'incertitude de leur datation, l'existence au IV^e siècle de lieux de culte dans certains cimetières, simples "chapelles" sans doute, mais déjà inscrites dans la pierre. C'était le cas probablement à Altava, mais aussi peut-être à Cherchel où une inscription, de "date sans aucun doute haute", "avant ou dans le IV^e siècle", rappelle la dédicace d'une *cella* érigée dans une *area ad sepulchra*¹³².

¹²⁶ BOUCHENAKI 1975.

¹²⁷ BARATTE *et al.* 2011, p. 213. Dans ce cas toutefois, le cimetière chrétien est soigneusement isolé par un mur du reste de la nécropole, ce qui en fait bien une *area*. Mais il n'est pas possible de le situer plus précisément dans le temps.

¹²⁸ Pour plus de détails sur ces cimetières, nous nous permettons de renvoyer à nouveau au rapport de notre collègue V. Fiocchi Nicolai, *infra*.

¹²⁹ FEBVRE 1968, p. 15.

¹³⁰ La chronologie reste en effet très indéterminée, en dépit des analyses minutieuses de D. Raynal (RAYNAL 2005, pp. 378-381), qui pose le problème de vestiges chrétiens antérieurs au IV^e siècle. L'une de ses hypothèses place en effet l'origine du complexe sous la persécution de Valérien/Dèce, "l'absidiole des martyrs" avant Constantin et la construction de la basilique au milieu ou dans la seconde moitié du IV^e siècle. Mais les arguments décisifs sont absents.

¹³¹ Augustin, *Enarratio in psalmum LXXX*, 4 : PL 37, c. 1036 ; ENNABLI 1997, p. 26.

¹³² DUVAL 2000, pp. 399-400 ; DUVAL 1982, n^{os} 179 (Cherchel) et 195 (Altava).

La situation n'est guère différente en Italie à Milan où avant l'époque d'Ambroise, le souvenir des martyrs reste confié à la mémoire des fidèles et à leur dévotion, sans doute dans des *cellae memoriae*, car à en juger par son nom, la *basilica Faustae* de la nécropole occidentale semble être un édifice funéraire et non pas martyrial ; quant à San Simpliciano, les arguments qui ont été avancés par F. Guidobaldi pour anticiper sa construction à l'époque constantinienne, si stimulants qu'ils soient, ne paraissent pas suffisants pour modifier la chronologie traditionnelle qui la place à la fin du IV^e siècle¹³³. À Aquilée de même, les éléments qui ont été reconnus des églises suburbaines, et en particulier celles qui sont liés à la mémoire de saints dont il est fait mention dans les sermons de Chromace et dans l'hagiographie – San Felice, la basilique du Fondo Tullio et celle de Monastero, s'il s'agit bien d'un édifice martyrial – ne sont pas antérieurs au V^e siècle¹³⁴.

Au IV^e siècle semblent appartenir en revanche les traces les plus anciennes du culte porté aux saints Cantiens enterrés à une dizaine de kilomètres au nord de la ville, dans le contexte d'une villa occupée pendant l'Antiquité tardive qui était probablement voisine d'un *vicus*. Deux édifices ont été mis au jour sur ce site. L'un, situé près de l'église paroissiale, est un bâtiment rectangulaire qui précède la basilique du VI^e siècle, mais est dépourvu de tout caractère chrétien ; quelques fragments de mosaïque permettent de le dater de la seconde moitié du IV^e siècle¹³⁵. L'autre, situé en partie sous la chapelle moderne San Proto, est un petit édifice également rectangulaire qui a été daté des premières décennies du IV^e siècle et identifié comme une *memoria* de ce saint, qui est évoqué avec *Chrisogonus* par des inscriptions sur deux sarcophages qu'on considère contemporains¹³⁶ ; l'hypothèse émise récemment¹³⁷ que le culte s'est développé à partir d'une tombe domaniale n'est pas à écarter. À Rimini de même, auprès de l'*ecclesia beati Gaudentii*, a été mis au jour dans un contexte funéraire un petit bâtiment rectangulaire du deuxième quart du IV^e siècle pour lequel on hésite entre l'hypothèse d'un mausolée, d'un *martyrium* (ou à tout le moins d'une *cella memoriae*) ou d'une basilique funéraire¹³⁸.

Pour autant, si l'on passe sur le cas des édifices martyriaux élevés à la surface de catacombes romaines comme Calliste et Priscille par exemple¹³⁹, c'est à Cimitile qu'est discernable, sous les remodelages drastiques auxquels a procédé au début du V^e siècle Paulin de Nole, l'édifice le plus achevé que l'on connaisse pour notre période : une basilique à trois nefs (traditionnellement dite *vetus*), construite à l'est de l'*aula* de 11 m sur 16, pourvue d'un décor en mosaïque, qui avait remplacé à la fin de l'époque constantinienne la modeste *memoria* construite sur la sépulture du confesseur Félix au début du IV^e siècle¹⁴⁰ (fig. 8).

En *Illyricum*, la révision des publications anciennes à laquelle a procédé l'équipe de recherches archéologiques franco-croates pour la nécropole de Manastirine, à Salone, re-

¹³³ GUIDOBALDI 1998 ; sur l'édifice et son abondante bibliographie voir DI GIROLAMO, HOWES 1997 ; PIVA 2010, pp. 106-109.

¹³⁴ CANTINO WATAGHIN 2008.

¹³⁵ Pour la date des mosaïques voir CAILLET 1993, p. 259 ; pour la fouille, voir la note suivante.

¹³⁶ Publication de la fouille par MIRABELLA ROBERTI 1975 ; synthèses récentes dans *Studi sancanzianesi* 2004 ; *Santi canziani* 2005, en particulier TAVANO 2005 et VILLA 2005 ; VILLA 2013, p. 123 mentionne la découverte d'un deuxième *sacellum* près de la chapelle San Proto ; pour les inscriptions des sarcophages voir MAZZOLENI 2004 ; CUSCITO 2005 (mais des doutes sur leur chronologie dans PIETRI 1978 [1997], p. 16 [140], n. 48).

¹³⁷ VILLA 2005, pp. 352-353 et 2013, p. 123.

¹³⁸ ORTALLI 2010, pp. 157-162.

¹³⁹ Pour lesquels on renverra aux rapports de nos collègues V. Fiochi Nicolai et Ph. Pergola.

¹⁴⁰ EBANISTA 2006, pp. 23-63 ; sur la dénomination de *basilica vetus* cf. EBANISTA 2003, pp. 158-159.

lève la modestie des deux *mensae* qui ont été aménagées vers la fin du premier quart du IV^e siècle pour célébrer la mémoire du martyr *Domnio* et des saints regroupés à ses côtés¹⁴¹ et conclut à un développement relativement modeste aussi des inhumations alentour, jusqu'aux transformations apportées pendant la seconde moitié du siècle par les dispositions de l'évêque *Gaianus* et de ses successeurs. Dans l'intervalle cependant, des mausolées sans doute familiaux – les “ chapelles ” de l'historiographie ancienne – ont été établis sur le pourtour de l'*area* funéraire du fait d'un processus qui “ devait être terminé vers 360 ”¹⁴² (fig. 9), mais c'est seulement au V^e siècle que l'ensemble de ces éléments a fait place à une basilique. Faute d'arguments archéologiques aussi probants, la prudence commande de ne pas retenir en revanche pour notre étude un autre édifice martyrial de Salone, celui d'*Asterius*, dans la nécropole de Kapljuč¹⁴³, non plus que la basilique de Saint-Irénée à *Sirmium* dont la publication est encore en attente.

Le bilan est des plus maigres également dans les Gaules où, si l'on se fie à la *Passio Saturnini*, la première tentative, encore modeste, de monumentalisation d'une tombe sainte serait celle du martyr Saturnin de Toulouse, œuvre de l'évêque Hilaire qui a pu siéger après *Rhodanus*, mort entre 356 et 360¹⁴⁴ ; elle relève donc (au mieux) de l'extrême fin de notre période. On devra renoncer en effet à lui trouver des précédents, car rien n'indique que les quelques inhumations du IV^e siècle qui ont été identifiées auprès de l'emplacement présumé de la tombe de Genès aux Alyscamps d'Arles relèvent d'une *tumulatio ad sanctum*, d'autant que le lieu où périt le martyr, sur l'autre rive du Rhône, n'a pas attiré de tombes avant la fin du IV^e siècle¹⁴⁵, et c'est à des dates semblables ou plus tardives que se manifestent les premières traces d'une dévotion envers Victor de Marseille ou Paul de Narbonne¹⁴⁶. Il en va autrement pour ce monument à la fois ample et raffiné qu'est Saint-Géréon de Cologne, qui relèverait de notre période s'il faut bien placer sa construction dans les années 350-365, mais son interprétation reste problématique : *martyrium*, mausolée, ou encore, comme le propose U. Verstegen, salle pour les banquets funéraires¹⁴⁷ ? Les mêmes réserves ne valent pas pour le petit mausolée où fut enterré à Trèves l'évêque Maximin, mort en 347, mais s'agissait-il vraiment dès cette date d'un édifice proprement martyrial ? La construction auprès de lui, dans les décennies suivantes, d'un vaste édifice funéraire dont les dimensions, mais non la monumentalité, s'apparentent à celles des basiliques constantiniennes de Rome, peut certes inviter à l'interpréter comme un établissement *ad sanctum*¹⁴⁸, mais le doute reste permis car c'est seulement à la fin du IV^e siècle que le mausolée a été intégré à l'édifice, dont rien ne permet en outre d'établir qu'il s'agissait avant cette transformation d'un édifice de culte.

La Bretagne est plus mal lotie encore car si les fouilles conduites à *Verulamium* dans le *minster* de Saint-Albans¹⁴⁹ ont bien mis au jour une vaste nécropole en usage

¹⁴¹ *Salona IV*, n^{os} 70-71, pp. 256-262.

¹⁴² *Salona III*, pp. 636-645, ici p. 645.

¹⁴³ *Salona IV*, pp. 16 et 243-244.

¹⁴⁴ Hilaire n'est connu que par la *Passio Saturnini*, ce qui a conduit à lui assigner cette place dans une lacune de la liste épiscopale toulousaine – raisonnement circulaire, mais inévitable, d'autant plus fâcheux que cet écrit hagiographique est tardif et contesté par certains, comme on l'a dit *supra*, note 31 : cf. *PCBE* 4, Hilarius 2.

¹⁴⁵ ROTHÉ, HEIJMANS 2008, pp. 531-542 pour les fouilles des Alyscamps et 669-673 pour celles alentour de la chapelle médiévale Saint-Genest établie outre Rhône à Trinquette.

¹⁴⁶ Pour Saint-Victor de Marseille, voir la publication des fouilles par FIXOT, PELLETIER 2009, qui datent l'établissement de la *basilica sancti Victoris* dans la deuxième moitié du V^e siècle ; pour Saint-Paul de Narbonne, voir SOLIER 1995.

¹⁴⁷ VERSTEGEN 2006 ; 2013 ; mais SCHWAB 2002 date le monument une ou deux décennies après 355.

¹⁴⁸ Sur la fouille de Saint-Maximin, consulter NEYES 2001 et, pour une présentation plus détaillée des monuments du site et de leur devenir le rapport de V. Fiocchi Nicolai à ce même Congrès.

¹⁴⁹ BIDDLE, KJOLBYE-BIDDLE 2001.

pendant l'Antiquité tardive, elles n'ont livré aucune trace d'une basilique ou d'une *memoria* qui témoigne d'un culte rendu au martyr Alban dont la vénération est pourtant ancienne¹⁵⁰ ; pour autant, il a été proposé de rattacher cette vénération au lieu de culte païen identifié sur le site, qui fut exauguré (mais à quelle date ?) par les chrétiens¹⁵¹.

En Espagne enfin, l'archéologie n'offre également aucune trace d'une vénération précoce portée aux nombreux martyrs que nous font connaître les sources textuelles. Barcelone, Saragosse, *Astigi*, Calahorra, *Complutum*, Valence, Gérone n'ont rien livré pour l'instant et à Tarragone, la basilique de la nécropole du Francolí qui a accueilli des sépultures *ad sanctos* liées à la mémoire de Fructueux, Augure et Euloge date du V^e siècle¹⁵². À Merida, le mausolée datable du début du IV^e siècle qui semble être à l'origine de la basilique de Sainte-Eulalie¹⁵³ est un édifice funéraire parmi d'autres, que seul le devenir ultérieur du site invite à mettre en évidence, et il en va de même à *Emporiae*, vers le milieu du IV^e siècle, pour une petite *cella memoriae* qui serait à l'origine de la vaste nécropole de l'ancienne *Neapolis*¹⁵⁴. Pour Cordoue enfin, on ne peut retenir qu'un culte s'est précocement développé autour de la tombe du martyr *Acisclus* célébré par Prudence (*Per.* IV, 19-20)¹⁵⁵ car cette assertion relève d'un postulat historiographique aujourd'hui abandonné. En fait, on discute sur l'emplacement de l'église du *beatissimi martyris Aciscli* mentionnée par Isidore de Séville (*Hist. Goth.* 45). Selon une hypothèse récente, elle pourrait être identifiée avec les restes d'un édifice qui a été fouillé à l'ouest de la ville au milieu du XX^e siècle : construit au sein d'une nécropole romaine et lui-même occupé par des sépultures " tardives ", il marquerait le lieu du martyr ou de la sépulture du saint ; un mobilier sculpté important confirmerait cette hypothèse qui laisse pourtant ouvert le problème de la chronologie¹⁵⁶.

Les références topographiques données par les textes excluent en tout cas que la vénération pour *Acisclus* soit à l'origine de l'utilisation chrétienne d'une partie du site de Cercadilla dont notre collègue R. Hidalgo Prieto traitera par ailleurs¹⁵⁷. Nous nous bornerons donc à indiquer ici que même après les publications du fouilleur¹⁵⁸, la chronologie et l'interprétation de ce complexe grandiose font encore l'objet de débats dont il convient de retenir les réserves émises par J. Arce sur l'hypothèse d'une fondation impériale¹⁵⁹ et celles de J. Sanchez sur une chronologie restreinte aux années de la Tétrarchie¹⁶⁰, car peut-on inférer de marqueurs chronologiques très localisés la datation d'un ensemble d'une telle étendue ? Un développement progressif tout au long du IV^e siècle, comme il a été proposé par le même J. Sanchez, semble plus vraisemblable. Mais surtout, il nous paraît aventureux de considérer le fragment de sarcophage des années 340-350 découvert sur le site¹⁶¹ comme un indice que l'ensemble serait passé aux mains de l'Église

¹⁵⁰ Voir la *Vita Sancti Germani*, III, 18, ed. BORJUS, pp. 158-159, ainsi que Bède, *HE*, I, VII, 6 (ed. LAPIDGE, pp. 48-49) ; JONES 2004, p. 104.

¹⁵¹ NIBLETT 1999.

¹⁵² DEL AMO 1979, pp. 281-284 ; *contra* SERRA Y VILARÓ 1935, pp. 85-86 (IV^e siècle) ; GODOY FERNÁNDEZ 1995, pp. 187-191.

¹⁵³ MATEOS 1999, pp. 120-126 et 2005, pp. 54-55.

¹⁵⁴ NOLLA 2000, pp. 247-248.

¹⁵⁵ GARCÍA RODRIGUEZ 1966, p. 220.

¹⁵⁶ ORDOÑEZ *et al.* 2013, p. 361.

¹⁵⁷ *Infra*.

¹⁵⁸ HIDALGO 1996a ; 1996b (bibliographie à la n. 1) et 2002. Pour la localisation de la basilique Saint-*Acisclus* voir *supra*, n. 155.

¹⁵⁹ HIDALGO 1996, pp. 104-155, suppose que le complexe a été construit par Maximien, au moment où il préparait une expédition en Afrique (296-297) ; *contra* ARCE 1997, qui propose d'y voir une villa suburbaine ou le *praetorium* du gouverneur de la province.

¹⁶⁰ SÁNCHEZ VELASCO 2013 ; pour la datation tétrarchique voir HIDALGO 1996 ; ARCE 1997 ; MARFIL 2000.

¹⁶¹ SOTOMAYOR 2000, pp. 293-294.

très tôt après sa construction¹⁶² ; quant à l'hypothèse que la *villa* ait été la résidence d'*Osius*, le conseiller ecclésiastique de Constantin, ou même l'*episcopium* de Cordoue dès son époque¹⁶³, elle n'a pas d'autre fondement que la renommée de cet évêque et la localisation suburbaine de Cercadilla, ce qui relève à nouveau d'un postulat historiographique auquel il est aujourd'hui difficile de souscrire.

Au total donc, d'une extrémité à l'autre de l'Occident, le bilan de l'enquête sur les édifices martyriaux paraît bien peu fructueux¹⁶⁴ et la modestie de la plupart des aménagements qu'elle a livrés laisse à penser que cette quasi-carence, loin d'être due aux hasards des fouilles, reflète assez fidèlement des pratiques dévotionnelles encore inchoatives au milieu du IV^e siècle. D'ailleurs, comprendrait-on sans cela l'attention qu'ont portée aux restes des martyrs Damase à Rome, Ambroise à Milan, Paulin à Nole, Victrice à Rouen et d'autres encore dans les décennies qui ont suivi la mort de Julien ?

Les édifices de culte à l'intérieur des villes

Il reste pour finir à porter le regard vers l'intérieur des villes où une publication récente invite également à distinguer des degrés dans l'incidence que les édifices de culte chrétiens avaient sur la topographie. Nous faisons allusion par là aux deux volumes dans lesquels notre collègue Ch. Bonnet a livré la synthèse des recherches qu'il a conduites avec l'acribie que l'on sait sur le groupe épiscopal de Genève¹⁶⁵. Nous n'en retiendrons naturellement que ce qui a trait, si l'on peut dire, à la préhistoire de ce groupe dont la première cathédrale est de peu hors de notre propos, puisqu'elle n'a été achevée que dans les années 375-380, au terme d'un chantier qui aurait été inauguré au tournant du demi-siècle.

Le site sur lequel cette cathédrale a été établie était précédemment occupé par une très vaste demeure dont l'aile sud a connu dans le deuxième quart du IV^e siècle d'importantes transformations qui ont conduit à n'en conserver que deux pièces devenues dès lors un édifice isolé dont seule une minime partie était disponible à la fouille (fig. 10). L'étude minutieuse des vestiges que recèle cet édifice a permis à Ch. Bonnet d'en proposer une restitution ingénieuse : à l'ouest une salle dont la partie orientale a été isolée dans un second temps par un chancel et à l'est, au-delà d'une arcature pourvue dans un second temps d'un mur bahut, un espace d'extension plus réduite dont le sol renferme une cavité interprétée comme une tombe, même si elle n'a livré aucun ossement ; à quoi il faut ajouter une tombe sûrement établie à l'extérieur, contre le mur est du monument (fig. 11). Au vu d'une telle restitution, " vient immédiatement à l'esprit (...) un mausolée ", écrit notre collègue, avant d'exposer pour quelles raisons – en particulier le plan " qui évoque davantage une église en réduction qu'un mausolée " ¹⁶⁶ – il opte finalement pour reconnaître un oratoire dans cet édifice singulier qui est resté en service jusqu'à la construction de la cathédrale à son emplacement. Si brillante que soit cette interprétation, elle ne peut cependant que demeurer une hypothèse parmi d'autres possibles,

¹⁶² Ainsi HIDALGO 2002, p. 344, n. 3. Les nombreuses sépultures autour de la salle trilobée (HIDALGO 2002, pp. 349-358) sont en effet plus tardives, ainsi que l'épithaphe de l'évêque *Lampadius* (532-549) (*CIL* II⁷/7, 643 ; HIDALGO 1999 ; 2002, pp. 355-356) ou l'anneau de Samson (*ibid.*, pp. 356-357) ; quant au sarcophage, il peut relever non d'une sépulture *ad sanctos*, mais d'une sépulture domaniale.

¹⁶³ MARFIL 2000, pp. 120-123 ; SANCHEZ VELASCO 2013 ; sur Osius voir entre autres FERNÁNDEZ UBIÑA 2000.

¹⁶⁴ Dans le même sens, voir également les rapports de V. Fiocchi Nicolai et Ph. Pergola.

¹⁶⁵ BONNET, PEILLEX 2009 et 2012.

¹⁶⁶ BONNET, PEILLEX 2012, pp. 11-12 ; pour la description, la restitution et l'interprétation de l'édifice, voir également BONNET, PEILLEX 2009, pp. 143-148 et 162-164.

comme le montre l'argumentation qui la fonde. Mais si on l'accepte, il faudra également reconnaître comme notre collègue qu'un édifice aussi modeste ne pouvait accueillir qu'"un nombre restreint de fidèles, peut-être les membres d'une ou deux familles"¹⁶⁷ ; c'est dire que son incidence sur la topographie urbaine devait être des plus réduites, d'autant qu'il était à l'intérieur d'une vaste résidence et que l'on ne peut établir s'il ouvrait ou non sur la rue qui longeait le mur de clôture au long duquel il a été établi.

D'une tout autre importance, naturellement, étaient au cœur des villes les lieux ouverts, non à quelques familiers, mais au rassemblement ordinaire des fidèles. Quelle que fût leur monumentalité, ils constituaient le signe majeur du processus de christianisation de la communauté urbaine à cause de l'audience qui s'y pressait à date régulière pour les célébrations – phénomène auquel, on l'a déjà dit, les contemporains étaient très sensibles. Aussi relèvera-t-on tous les exemples qui en sont connus, en commençant par les fondations impériales.

Parce qu'il en sera également traité dans ce Congrès par notre collègue W. Weber¹⁶⁸, un mot suffira à propos du groupe épiscopal de Trèves dont l'attribution à une initiative impériale tient, non à une attestation littéraire, mais à sa monumentalité et son emplacement au sein de la ville. Si l'interprétation comme lieu de culte de l'édifice datable des années 320 qui a été fouillé sous la Kurie von der Leyen reste discutable, il est certain en revanche qu'une église a été construite dans les années 330-340 un peu plus à l'est, sous la *Liebfrauenkirche*, car la présence de nombreux graffiti ne laisse aucun doute sur le caractère chrétien du bâtiment. Dans le même temps, un autre complexe a été construit au nord, qui comporte deux grandes basiliques dont l'une se caractérise par une construction dodécagonale au centre d'un espace carré – le *Quadratbau* – qui pourrait être, plutôt qu'une *memoria* pour des reliques, un mausolée impérial dont la construction n'a jamais été menée à bien¹⁶⁹ (fig. 12).

Les fondations que Constantin a faites sur le territoire italien sont en revanche documentées par le *Liber Pontificalis* qui les énumère après les établissements élevés par le prince à Rome même ; elles concernent Ostie, Albano, Capoue et Naples¹⁷⁰. Compte tenu de la date tardive de compilation de ce document dans le deuxième quart du VI^e siècle et de sa visée qui est tout autre qu'une illustration des évergésies impériales, il n'est nullement assuré que cette liste soit exhaustive ; mais jusqu'à preuve du contraire, il n'y a aucune raison de la récuser, d'autant que l'archéologie documente bien une de ces fondations au moins, celle d'Ostie. Dans cette ville en effet, la photo-interprétation et des prospections suivies de sondages ont permis dans les années quatre-vingt dix du siècle dernier d'identifier le plan d'une vaste basilique à trois nefs (51,54 m x 23,30 m) précédée par un atrium à portiques et flanquée d'un baptistère de plan rectangulaire augmenté d'une abside outrepassée (fig. 13), qu'il convient d'identifier avec le groupe épiscopal de la ville – donc, selon toute vraisemblance, avec la fondation constantinienne – même si tous les problèmes de chronologie ne sont pas encore résolus, en particulier pour le baptistère qui paraît postérieur¹⁷¹ ; seules des fouilles plus étendues permettraient d'apporter plus de précisions.

Pour Naples d'autre part, nous laissons le soin à notre collègue C. Ebanista de pré-

¹⁶⁷ BONNET, PEILLEX 2009, p. 164.

¹⁶⁸ *Infra*.

¹⁶⁹ WEBER 2004.

¹⁷⁰ *Basilicam in civitate Hostia, iuxta portum urbis Romae, beatorum apostolorum Petri et Pauli et Iohannis Baptistae* (LP I, pp. 183-184 ; voir aussi n. 207) ; *basilicam in civitatem Albanense sancti Iohannis Baptistae* (LP I, pp. 184-185) ; *basilicam intra urbe Capua Apostolorum quae cognominavit Constantinianam* (LP I, pp. 185-186) ; *basilicam in ciuitate Neapolim* (LP I, p. 186).

¹⁷¹ BAUER *et al.* 1999 ; BAUER *et al.* 2000 (pour le baptistère) ; BAUER, HEINZELMANN 2001.

senter après notre rapport un examen critique des fouilles du siècle passé dans l'église Santa Restituta, héritière de la basilique élevée par le prince qui aurait compté cinq nefs¹⁷². À Capoue en revanche, faute de données archéologiques, les opinions divergent sur l'identification de la fondation constantinienne avec l'une ou l'autre des églises connues à Santa Maria Capua Vetere, S. Pietro in Corpo, S. Maria delle Grazie et S. Maria Maggiore¹⁷³, la plus souvent citée à ce propos et pour laquelle on attend avec beaucoup d'intérêt les résultats des fouilles récentes. Des données archéologiques assurées font défaut également à Albano car si des fouilles de la fin du XIX^e et du début XX^e siècle dans la cathédrale San Pancrazio ont bien livré des éléments d'un édifice à trois nefs et un chapiteau qui serait du type à acanthe épineuse en usage à l'époque tétrarchique ou constantinienne¹⁷⁴, c'est trop peu pour pouvoir en tirer un argument quelconque.

Il faut pourtant s'arrêter sur ce qu'a de particulier le cas d'Albano car si pour Ostie, Capoue et Naples l'intervention constantinienne a pu trouver une logique dans l'importance de ces cités, quelle justification lui donner à propos de cette agglomération, née des *castra* de la *Legio II Parthica* établis sur des propriétés impériales importantes et dont le statut n'est pas assuré, même si l'*Itinerarium Burdigalense*¹⁷⁵ mentionne la *civitas Albona* ? Il est vrai que la mémoire de ses martyrs dans la *Depositio Martyrum* témoigne de l'existence précoce d'une communauté chrétienne en ce lieu où la présence d'un évêque n'est pas clairement attestée avant 465, mais qui a pu être siège d'un évêché bien plus tôt si l'on se fie à la mention d'un *Ursinus episcopus Albanensis* sur une inscription de la catacombe de Domitille datable des années 345, 394 ou 396¹⁷⁶. Comme ce fut le cas bien plus tard à Concordia, peut-être la création de l'évêché a-t-elle tenu à la volonté de confier à un desservant digne de son fondateur la basilique impériale, elle-même née d'une évergésie que justifiait l'importance de la dévotion aux martyrs locaux ?

Pour les édifices de culte urbains d'Italie autres que les fondations impériales, il convient d'évoquer pour commencer le groupe épiscopal d'Aquilée, sans doute le monument le plus connu et le mieux documenté de la péninsule¹⁷⁷, au moins pour sa phase théodorienne, ce qui nous dispensera de le présenter de façon détaillée, d'autant qu'il est l'objet dans ce Congrès d'une communication de L. Villa¹⁷⁸ (fig. 14). Nous en retiendrons surtout le fort contraste qu'il présente avec les fondations impériales d'Ostie et plus encore de Rome, car si sa datation dans la deuxième décennie du IV^e siècle en fait un contemporain de la basilique constantinienne du Latran, son architecture et sa configuration sont dans le droit fil de la tradition locale en matière de construction. Pour autant, ses rapides transformations sont allées dans le sens d'une monumentalité accrue et de l'adoption d'un plan "basilical" lors de la construction de la basilique post-théodorienne nord, qui relève sans doute de notre propos malgré l'absence de données archéologiques incontestables pour fonder sa chronologie¹⁷⁹ – lacune que le té-

¹⁷² *Infra*.

¹⁷³ EPISCOPO 2013.

¹⁷⁴ MARTORELLI 2000, pp. 189-195.

¹⁷⁵ 612, 2 : ed. CUNZ, p. 24.

¹⁷⁶ *CIL* V, 32877 ; *JCUR* 3, 8161 ; *ILCV*, 413 ; MARTORELLI 2000, n° 32, pp. 283-285 ; *PCBE*, 2, 2, *Vrsinus* 2.

¹⁷⁷ Parmi les contributions les plus récentes, où l'on pourra trouver la bibliographie antérieure, nous nous bornons à signaler le volume *La basilica di Aquileia* 2010 (et particulièrement la contribution BRANDENBURG 2010) ; PIVA 2010, pp. 125-129 ; LEHMANN 2013 ; NOVELLO *et al.* 2013, ainsi que l'édition italienne de la publication originale (1906) des fouilles de Lanckoronski (LANCKORONSKI 2007).

¹⁷⁸ *Infra*.

¹⁷⁹ CANTINO WATAGHIN 1995, pp. 80-83. La chronologie des édifices du groupe épiscopal d'Aquilée, y comprise celle des bâtiments théodoriens, ne cesse d'être l'objet de discussions : cf. les communications de T. Lehmann et H. Brandenburg aux Séminaires d'Archéologie Chrétienne de l'a.a. 2005-2006 et le débat qui les a suivies, dans *Archeologia e cultura della tarda antichità e dell'alto medioevo, Resoconto della seduta del 17 novembre 2005*, in *RACr*, 83 (2007), pp. 438-453.

moignage d'Athanase évoquant des travaux en cours dans l'église épiscopale lors de la célébration de Pâques en 345 ne suffit pas à combler, car il est trop générique pour être rapporté sans réserve à cet édifice précisément¹⁸⁰.

À Milan également, l'existence d'un groupe épiscopal sur le site de la cathédrale ne fait pas de doute, même si elle n'est attestée archéologiquement que par le seul baptistère connu au VI^e siècle sous le vocable de Saint-Étienne¹⁸¹ dont la cuve octogonale, par ses dimensions comme par son altimétrie, suggère une datation constantinienne. L'hypothèse communément acceptée, selon laquelle l'église épiscopale primitive était à l'emplacement de la cathédrale médiévale Sainte-Marie-Majeure à laquelle le *Duomo* actuel a succédé a cependant été récemment remise en question par S. Lusuardi qui propose de restituer, sur le modèle du groupe théodorien d'Aquilée, deux salles rectangulaires de part et d'autre du baptistère dont le plan carré semble assuré¹⁸². L'hypothèse est assurément ingénieuse, mais les textes d'Ambroise ne paraissent pas lui fournir un support suffisant et elle ne peut s'autoriser pour l'instant du moindre indice archéologique. À Véronne d'autre part, c'est à l'épiscopat de Lucillus, qui figure parmi les signataires du concile de Sardique de 343, qu'on peut raisonnablement attribuer le premier édifice cultuel dont les restes ont été mis au jour sous la cathédrale : une église à trois nefs et abside, pourvue ensuite d'un *synthronos* libre, puis remaniée dans le troisième quart du siècle à l'initiative de l'évêque Zenon¹⁸³ (fig. 15).

Reste à dire un mot de Porto où des fouilles récentes ont mis au jour les restes d'une église maintes fois transformée dont la phase la plus évidente, au plan des plus classiques – une basilique à trois nefs, avec une abside à l'ouest et une *solea* aménagée dans un second temps – appartient selon le rapport final des fouilles au deuxième quart du V^e siècle ; elle résulte cependant du remaniement d'une vaste salle de plan rectangulaire et à trois nefs, datable alentour de 375, qui a elle-même été aménagée au sein d'une *domus* de la fin du III^e ou du début du IV^e siècle¹⁸⁴ (fig. 16). Selon les fouilleurs, cette salle pourrait répondre à la première église épiscopale de la ville¹⁸⁵ ; si l'on s'en tient à leur chronologie, elle est pourtant très postérieure à l'épiscopat de *Gregorius*, le premier évêque connu pour Porto, qui a souscrit au concile d'Arles de 314. Le constat de carence de ce dernier dossier ne grève en rien cependant le bilan de l'Italie car il s'en faut de beaucoup que les autres régions d'Occident offrent un panorama de monuments aussi étoffé que dans la péninsule.

À preuve le cas de l'Afrique où il est certain pourtant, grâce aux témoignages textuels, que dès les toutes premières années du IV^e siècle les édifices de culte étaient nombreux. À plusieurs reprises lors de la persécution, des églises sont détruites, comme à *Zama* ou à *Furnos*¹⁸⁶ ; à Carthage, c'est dans la *basilica novarum* que l'évêque est ar-

¹⁸⁰ Ath., *Ap. ad Const.*, 14, ed. SZYMUSIAK, p. 102 ; sur l'interprétation de ce passage, cf. CANTINO WATAGHIN 2014, pp. 567-568, n. 11.

¹⁸¹ Magni Felici Ennodi *opera*, in *MGH, AA, VII*, ed. F. VOGEL, Berlin 1885, p. 157 : *De fonte baptisterii sancti Stephani*.

¹⁸² LUSUARDI SIENA 1996 et 2012 ; voir aussi PIVA 2010, pp. 98-101.

¹⁸³ LUSUARDI SIENA, FIORIO TEDONE 1987, pp. 27-36 et 83 ; LUSUARDI SIENA 1989, pp. 109-112.

¹⁸⁴ MAIORANO, PAROLI 2013 ; la basilique correspond à la période IIIA (pp. 79-92), la salle à trois nefs à la période IIB (pp. 61-79), la *domus* à IIA 1 (pp. 49-61) ; cf. le tableau récapitulatif à la p. 12.

¹⁸⁵ PAROLI 2013, p. 367 ; l'hypothèse est déjà dans les notices préliminaires (PAROLI *et al.* 2002 ; PAROLI 2005, spécialement p. 266 : "this complex forms the immediate predecessor to the later apsidal basilica, and for this reason it could represent the first episcopal hall of *Portus*.") où pourtant la salle est datée du milieu du IV^e siècle. Cf. aussi FIOCCHI NICOLAI 2015, n. 17, p. 530 sgg.

¹⁸⁶ *Acta purgationis Felicis*, ed. ZIWSA, p. 199 (= f. 26a du manuscrit de Cormery) ; DUVAL 2000, p. 259. *Alfius Caecilianus*, duumvir d'*Abthugni* en 303, au moment de la persécution, déclare lors de son audition devant la curie de Carthage en 314 : *uidi iam ...et Zama et Furnos dirui basilicas*. On peut noter ici avec Y. Duval l'emploi du terme précis " *basilica* " : DUVAL 2000, p. 371.

rété¹⁸⁷ ; plus explicite encore, le dossier de Cirta fait état d'un véritable complexe épiscopal, puisqu'au lieu de culte proprement dit s'ajoutent un *triclinium*, des bibliothèques et diverses resserres, et d'une véritable topographie chrétienne de la ville, avec résidence de l'évêque, maison des lecteurs et des lieux de culte secondaires¹⁸⁸, comme sans doute également à *Abitina* et dans d'autres cités dans lesquelles la communauté chrétienne était nombreuse¹⁸⁹ – tous éléments que les autorités civiles savaient pertinemment où situer ; on sait encore qu'à Cirta, autour de 330, après la prise de possession violente de la cathédrale par les donatistes, les catholiques avaient fait appel à l'empereur qui donna des instructions pour la construction d'une nouvelle église¹⁹⁰.

Pour autant, parmi les nombreuses églises qui ont été fouillées en Afrique, rarissimes sont celles qui peuvent être datées avec certitude avant la fin du IV^e siècle, même la cathédrale de *Castellum Tingitanum* (Chlef), en Maurétanie césarienne, dont le pavement conserve le souvenir de la dédicace de l'église en 324, car le monument qui a été mis au jour correspond probablement à un remaniement daté de 475¹⁹¹. Paradoxalement, c'est dans une région en marge pour cette époque, la Maurétanie Tingitane, qu'on trouve l'édifice le plus sûrement daté du temps des Constantinides, à Zilil, *Iulia Constantia Zilil*, colonie octavienne abandonnée à la fin du III^e siècle, puis réoccupée dans les années 355-360¹⁹². Il s'agit d'une modeste église, mais au plan clairement basilical – trois nefs, une abside rectangulaire et un chevet plat –, insérée dans un plus vaste complexe qui comprend en particulier un baptistère, lui aussi bien modeste : une cuve carrée qui a connu au moins deux états¹⁹³ (fig. 17). Or la fouille a montré que l'église, la seule formellement assurée en Tingitane, avait été construite “ vers le milieu du IV^e siècle, et (qu'elle existait) de façon certaine sous le règne de Constant ”¹⁹⁴. Tout juste peut-on ajouter à ce bien maigre dossier l'inscription d'Altava déjà citée dans laquelle est mentionnée la construction d'une *basilica dominica* et l'aménagement d'une *memoria* ; son texte, incomplet, ne peut cependant être placé, approximativement, qu'entre 309 et 338¹⁹⁵. Cette quasi-carence d'édifices de culte africains au IV^e siècle a déjà été relevée à maintes reprises¹⁹⁶ ; elle peut en partie s'expliquer par les transformations ou les reconstructions de l'époque byzantine, qui ont oblitéré souvent des états anciens que les fouilles n'ont pas toujours su dater avec précision.

La situation est plus désespérée encore pour l'*Illyricum* qui reste pour l'instant *terra incognita* et les Gaules ne sont guère mieux loties, même si elles aussi connaissent certainement des églises comme celle où se tenait le *conuenticulum ritus Christiani* qu'Ammien Marcellin signale à Cologne en 355 et l'*ecclesia* de Vienne dans laquelle Julien, toujours selon Ammien, assiste en 361 à la célébration de l'Épiphanie¹⁹⁷ ; pour autant, rien n'est connu de cette *ecclesia* et à Cologne les vestiges qui ont été découverts sous le

¹⁸⁷ Augustinus, *Breviculus collationis*, III, XIII, 25, ed. PETSCHENIG, p. 74 ; ENNABLI 1997, p. 20-21.

¹⁸⁸ *Gesta apud Zenophilum*, ed. ZIWSA, pp. 185-197 ; DUVAL 2000, en particulier pp. 353-382.

¹⁸⁹ C'est du moins la conclusion qu'Y. Duval retire de son analyse serrée des textes : DUVAL 2000, pp. 403-405.

¹⁹⁰ Constantinus, *Epistula de basilica catholice erepta*, ed. ZIWSA, pp. 213-216, 5, février 330 (?).

¹⁹¹ CAILLET 1987 ; GUI, DUVAL, CAILLET 1992, n° 4, pp. 11-14. Récemment P. Grossmann a proposé une restitution du plan primitif de l'église : GROSSMANN 2013. Pour P.-A. Février, l'inscription (et donc la date de 324) marqueraient seulement le début des travaux : FÉVRIER 1990, p. 27.

¹⁹² LENOIR 2003, pp. 167-168.

¹⁹³ LENOIR 2003, pp. 167-174.

¹⁹⁴ LENOIR 2003, pp. 173.

¹⁹⁵ MARCILLET-JAUBERT 1968, n° 19 ; DUVAL 1982, n° 195, pp. 412-417.

¹⁹⁶ Ainsi par FÉVRIER 1990, pp. 27-28.

¹⁹⁷ Pour Cologne, Amm., *Hist*, XV, 5, 31, ed. GALLETIER, FONTAINE 1968, p. 125 ; pour Vienne, Amm., *Hist*, XXI, 2, 5, ed. FONTAINE, FRÉZOULS, BERGER, 1966, p. 49 : *progressus in eorum ecclesiam*.

Dom datent seulement du dernier tiers du IV^e siècle¹⁹⁸. Le bilan archéologique doit donc être limité à la cathédrale de Trèves, déjà citée (et peut-être celle de Rouen que J. Le Maho propose désormais de dater de la “ première moitié du IV^e siècle¹⁹⁹ ”) car, partout ailleurs, on soupçonne plus qu’on ne peut établir l’existence d’édifices antérieurs à 363. Ainsi à Lyon où J.-F. Reynaud a mis en évidence sous le baptistère Saint-Jean une salle chauffée datable “ dans la première moitié ou peut-être au milieu du IV^e siècle ”²⁰⁰, à laquelle il propose d’attribuer une fonction baptismale à cause de la probable existence en son centre d’un bassin masqué ou détruit par la cuve octogonale du baptistère. Mais comme l’abside antique qui a été identifiée sous la croisée du transept de la cathédrale médiévale voisine n’est pas précisément datable, restituer dès 350 dans cette ville un groupe épiscopal ne peut que demeurer une hypothèse. Le même discours vaut pour Poitiers où B. Boissavit-Camus a reconnu sous le baptistère Saint-Jean un balnéaire qu’elle propose d’interpréter comme un proto-baptistère voisin d’un édifice monumental très incomplètement reconnu, mais que la vraisemblance commande d’identifier avec la cathédrale primitive, œuvre probable selon elle de l’évêque Hilaire († 368) ou d’un de ses successeurs²⁰¹. La datation demeure donc incertaine, tout comme est problématique l’identification du “ proto-baptistère ”.

En Bretagne de même, comme il ressort du mémoire d’habilitation d’E. Lorans²⁰², aucun édifice de culte n’est connu avant 363, tant reste énigmatique l’interprétation du bâtiment à abside découvert dans la ville basse de Lincoln, qui est d’ailleurs daté sans plus de précision du IV^e siècle²⁰³. Et les mêmes incertitudes chronologiques se retrouvent dans les Espagnes pour Barcelone où I. Beltran et Ch. Bonnet ont noté à propos de la première cuve baptismale identifiée sous la cathédrale gothique qu’“ on pourrait la mettre en relation avec l’évêque Prétextat qui assista en l’an 344 au Concile de Sardaigne [*sic*] en tant que représentant du siège de *Barcino*, mais il est plus probable qu’elle soit liée aux évêques Paciano (c. 360-390) et Lampio (393-400 ?)”²⁰⁴ ; du moins sa localisation invite-t-elle désormais à imaginer sous l’édifice médiéval la cathédrale primitive dont on ignore cependant l’étendue et le plan exacts.

Il n’est pas malvenu de terminer ce tour d’horizon par des recherches récentes car les enseignements à en tirer ont une portée plus générale. Ainsi pour celles conduites à Poitiers et à Lyon qui documentent les difficultés d’interprétation des fouilles touchant aux périodes “ hautes ” dont traite notre Congrès, pour lesquelles il est difficile de démêler à quel moment précis il convient de placer les transformations qui ont fait d’un bâtiment profane un édifice de culte chrétien. Mais aussi en raison des incertitudes qui pèsent sur la chronologie de nombre d’entre elles et nous ont conduits à les révoquer en doute à cause de la limite de l’an 363 qui est assignée à notre rapport. Outrepasser de quelques décennies cette limite aurait suffi en effet pour les retenir, mais aussi pour leur adjoindre d’autres exemples comme l’édifice récemment fouillé dans l’enclos Saint-Césaire d’Arles²⁰⁵

¹⁹⁸ GAUTHIER, HELLENKEMPER 2002, pp. 48-52 ; RISTOW 2002.

¹⁹⁹ LE MAHO 2014, où le fouilleur propose d’abandonner sa datation initiale (fin IV^e siècle) sur la foi de l’étude exhaustive des monnaies (CHAMEROY 2013) et de la céramique, qui ne peut cependant fournir qu’un *terminus ante quem non*.

²⁰⁰ REYNAUD 1998, p. 63.

²⁰¹ BOISSAVIT-CAMUS 2014, p. 153 sgg.

²⁰² LORANS cit. n. 36 ; voir aussi MORRIS 1989 et BLAIR 2005.

²⁰³ THOMAS 1981, p. 107.

²⁰⁴ BELTRAN, BONNET 2007, p. 778. Une première phase “ pré-épiscopale ” du groupe épiscopal d’Égara, constituée par une église et un baptistère, mise au jours par des fouilles récentes, est datée également en 350-385: GARCÍA I LLINARES *et al.* 2013 ; l’incertitude reste donc sur son appartenance à notre période.

²⁰⁵ ROTHÉ, HEIJMANS 2008, pp. 325-334 ; HEIJMANS 2013.

ou la première cathédrale de Genève que nous avons déjà citée. Ce qui pose question : le faible nombre de monuments recensés avant la mort de Julien implique-t-il qu'il faille renoncer au postulat implicite selon lequel tout évêque, du moins à partir de 313, aurait disposé d'une basilique pour les célébrations communautaires, ou tient-il seulement au hasard des fouilles ?

Différons un instant la réponse car pour nourrir la réflexion, il convient auparavant de verser au dossier d'autres pièces que l'on attend de toute étude topographique, même quand elle traite d'un corpus si réduit que son analyse est aléatoire. Car quelques traits apparaissent malgré tout avec clarté à propos de ces marqueurs par excellence d'une topographie chrétienne qu'étaient les lieux de rassemblement des fidèles autour de leur évêque pour la célébration de l'eucharistie.

Le plus saillant, sur lequel nous n'insisterons guère tant il répond à une sorte de règle communément admise depuis notre Congrès de 1986²⁰⁶, est que tous sont situés *intra muros*. Pour autant leur situation est en règle générale à l'écart du centre civique du forum, comme à Vérone, Aquilée ou Milan, voire très proche du rempart comme à Rome ou Ostie, et, si l'on devait les retenir, Barcelone et Poitiers. Que de telles localisations puissent trahir une marginalisation des fidèles au sein de la société du temps, comme on l'a écrit et l'écrit encore trop souvent, serait pour le moins simpliste car se fier à la lecture abrupte d'un plan est faire bon marché de ce qu'était la réalité du vécu dans une ville. Or il est clair de ce point de vue que le groupe épiscopal de Milan occupe une situation éminente, à mi-distance du *forum* et des thermes construits sous la Tétrarchie qui occupent le secteur sud-est de l'*addictio massimiana* (fig. 18) et le même jugement vaut à Aquilée où le complexe théodorien est tout près du port tardo-antique, alors très probablement dépourvu de rempart (fig. 19) ; sans parler de Vérone où la cathédrale jouxte la rivière, à proximité des deux ponts qui la franchissent pour donner accès aux voies en direction de la Vénétie orientale et du Norique (fig. 20).

L'intégration de ces premières églises dans le tissu urbain ne fait donc aucun doute, même si le temps n'était pas encore venu où l'Église pourra manifester une maîtrise exclusive de la topographie urbaine en substituant ses propres lieux de rassemblement aux lieux traditionnels d'agrégation de la communauté urbaine, dont la vitalité restait intacte dans les premières décennies du IV^e siècle. On remarquera à cet égard qu'à la différence de Rome, aucune ville, sauf peut-être Carthage, si mal connue, et d'autres localités africaines qu'on entrevoit seulement au travers des textes²⁰⁷, ne compte *intra muros* d'autre église que l'église épiscopale, aussi bien sous les Constantinides que dans les décennies suivantes. Cette " exception romaine " ne résulte pas seulement des dimensions exceptionnelles de la ville (car que pèsent, par exemple, les 60.000 habitants que pouvait compter Milan au IV^e siècle face aux 800.000 à 1.000.000 d'habitants qu'on attribue alors à Rome ?), elle tient également au fait que la dynamique d'émulation que les fondations impériales ont suscitée dans l'*Urbs* n'avait pas encore gagné les provinces.

La nature des terrains sur lesquels ont été construits les premiers édifices de culte confirme assez ce jugement d'une maîtrise encore mesurée de la topographie urbaine par les communautés chrétiennes. Dans les cas où il est possible de le vérifier, ces édifices ont succédé en effet à des maisons et non à des monuments publics ou a fortiori des temples, jusque peut-être à Aquilée où l'hypothèse de M. Mirabella Roberti relative à l'installation du groupe théodorien sur des *horrea*, même si elle conserve la faveur de la

²⁰⁶ XI *CIAC*, t. I, rapports de P. Testini, G. Cantino Wataghin, L. Pani Ermini, pp. 5-229 et de N. Duval, pp. 345-399.

²⁰⁷ Voir *supra* le texte relatif aux n. 186 et 187.

majorité des chercheurs, ne semble plus la seule possible en raison du caractère résidentiel des îlots environnants²⁰⁸ ; seules font exception certaines fondations impériales²⁰⁹, mais non toutes peut-être.

Pour autant, on ignore si les maisons auxquelles ces édifices ont succédé ont été acquises par la communauté chrétienne ou données par des fidèles, mais il n'est pas douteux que l'investissement considérable qu'a nécessité ce " premier établissement chrétien ", pour reprendre une expression de Ch. Pietri²¹⁰, a résulté d'une synergie entre divers commanditaires. La chose apparaît avec clarté sur l'inscription qui figure sur le pavement du groupe théodorien d'Aquilée afin de célébrer l'œuvre menée à bien conjointement par l'évêque et son troupeau, qui serait également représenté alentour si l'on retient que les portraits des mosaïques du *quadratum populi* sont ceux de donateurs²¹¹. Mais elle est manifeste aussi dans une fondation impériale comme celle d'Ostie, qui a également bénéficié de la générosité de *Gallicanus*²¹² ; et dans le cas où l'empereur était l'unique évergète, l'évêque n'en restait pas moins pour lui un interlocuteur incontournable.

QUEL " TOURNANT " EN OCCIDENT SOUS LES CONSTANTINIDES ?

Après avoir ainsi marqué à grands traits les éléments qui ont présidé en Occident à l'" instant constantinide " de la mission chrétienne, il nous reste pour conclure à porter sur cet " instant " une appréciation d'ensemble. Le projet tient de la gageure si l'on garde en mémoire les cartes que nous avons dressées dans la première partie de ce rapport, qui montrent l'indigence de la documentation archéologique en regard du réseau des communautés chrétiennes sûrement attestées en 363. Une telle situation se vérifie pourtant, quoique sur un mode mineur, pour l'archéologie classique qui est loin de livrer dans toutes les villes la panoplie monumentale que l'on s'attend à y trouver et cela n'empêche pas nos collègues classicisants de livrer des synthèses sur l'urbanisme romain. Tentons donc de relever le pari.

Au titre des nouveautés apportées par ce demi-siècle, nous retiendrons d'abord un trait qui vaut d'être souligné, car on n'y pense guère d'ordinaire : le changement de statut juridique des édifices de culte chrétiens, que l'autorité impériale a tenus comme des monuments publics dès le milieu du IV^e siècle au moins. Nous en voulons pour preuve l'*Apologie* adressée à l'empereur Constance en 352 dans laquelle Athanase se justifie, entre autres choses, d'avoir célébré la synaxe eucharistique dans la " grande église " d'Alexandrie avant qu'elle fût achevée, en mettant en avant que " ce ne fut pas la célé-

²⁰⁸ MASELLI SCOTTI, PIUSSI, VILLA 2010, p. 257.

²⁰⁹ Songer ainsi pour Rome à Saint-Pierre du Vatican et à la basilique de la *via Labicana*, établies sur des cimetières qu'il a fallu désaffecter, ou à la *basilica constantiniana* édifée au-dessus de la caserne des *equites singulares* afin de signifier la *damnatio memoriae* de ce corps de troupe resté fidèle à Maxence lors de la bataille du pont *Milvius*.

²¹⁰ PIETRI 1976 dont les analyses de cet établissement à Rome sous les Constantinides, pp. 1-150, ont eu un grand pouvoir heuristique et conservent très largement leur pertinence, en dépit des progrès de la recherche archéologique dans les trente-cinq ans écoulés.

²¹¹ *Theodore feli[x] / [a]diuuante Deo / omnipotente et / poemnio caelitus tibi / [tra]ditum omnia / beatae fecisti et / gloriose dedicas / ti* : CUSCITO 1989, pp. 738-741 ; 2013 ; CAILLET 1993, pp. 123-141, en particulier pp. 137-139.

²¹² LP, I, p. 184: *eodem tempore fecit Constantinus Augustus basilicam in civitate Hostia, iuxta portum urbis Romae, beatorum apostolorum Petri et Pauli et Iohannis Baptistae, ubi et dona obtulit haec: ... Item dona quae obtulit Gallicanus basilicae suprascriptae sanctorum apostolorum Petri et Pauli et Iohannis Baptistae ; obtulit hoc:...* Voir aussi les *Acta S. Gallicani* (AA.SS., Juni VII, 33-34), datables sans doute de la première moitié du V^e siècle, qui peuvent être à l'origine de la notice du *Liber Pontificalis* : PCBE, 2, 1, *Gallicanus*.

bration de sa dédicace qu'il eût été réellement illicite de faire sans (son) accord²¹³. Qu'il ait réfuté en ces termes l'accusation lancée contre lui montre qu'elle ne portait pas sur l'utilisation d'un lieu de culte qui était une fondation impériale, située de surcroît au sein du *Kaisaréion* ; elle visait une violation du droit romain qui réservait la consécration d'un édifice public à l'empereur ou à un homme mandaté par lui, ce qui était assimiler implicitement à un " édifice sacré " ce lieu de culte²¹⁴. Et qu'Athanase n'ait nullement contesté le fondement juridique, non plus que la portée générale des arguments de ses adversaires, incline à penser que les mêmes règles avaient cours également pour les consécration d'églises qui n'étaient pas des fondations impériales, l'évocation d'Aquilée par le même Athanase étant explicite à cet égard ; on peut se demander alors si les ἡγούμενοι qui participent en premier rang à la consécration de la cathédrale de Tyr (Eusèbe de Césarée, *HE*, X, III, 3) ne sont pas les autorités civiles²¹⁵.

Si l'on veut bien accepter la lecture que nous faisons de ces textes, le fait était gros de conséquence, car la reconnaissance des lieux de culte chrétiens comme " lieux sacrés ", en leur qualité de lieux publics selon le droit romain, n'a pu que précipiter leur " sacralisation " dans une optique chrétienne, d'autant que grâce aux basiliques fondées par les princes, ces lieux de culte avaient acquis d'autre part une identité architecturale qui leur faisait défaut jusqu'alors. Ce qui n'a pu qu'exalter le désir des Églises de " s'afficher " en se dotant de bâtiments monumentaux, conformes au rôle que " l'édifice " jouait dans la culture romaine.

Pour autant, ce tournant que l'on perçoit sous Constantin et ses successeurs participe d'une plus longue histoire. Car en tant qu'édifice marquant l'émergence d'une topographie chrétienne, l'église existait au moins dès le tournant du IV^e siècle comme en fait foi pour cette date l'assertion célèbre d'Eusèbe, *HE*, VIII, 1, 5, " désormais, dans chaque ville, on faisait sortir du sol de belles et larges églises " ²¹⁶. Et ce trait ne valait pas seulement pour l'Orient, tant il s'accorde avec la philippique de Porphyre (fr. 76) fustigeant les chrétiens " d'élever, sur le modèle des temples, de très grands édifices où ils se réunissent pour prier " ²¹⁷, mais aussi avec la fréquente mention d'églises dans les sources africaines relatives à la dernière persécution.

C'étaient là ces biens d'Église dont l'" édit " de Milan a stipulé la restitution, au même titre que celle d'autres lieux de culte qui étaient la propriété de fidèles, dont certains répondaient sans doute aux " maisons de prières " qu'Eusèbe mentionne également dans son tableau de l'*orbis christianus* vers 300. Les dispositions spécifiques, dues à la nécessité d'y célébrer des fonctions liturgiques différenciées, qui seules permettent d'identifier ces maisons – que l'on songe, même s'il s'agit d'un exemple oriental, à celle de Doura Europos²¹⁸ – se retrouvaient naturellement, encore accentuées, au sein des églises comme en témoigne un dossier littéraire nourri que nous ne pouvons examiner ici en détail²¹⁹.

²¹³ Ath., *Ap. ad Const.*, 14, ed. SZYMUSIAK, p. 102 : "Ils m'attaquent encore à propos de la grande église, parce que l'on y a célébré la synaxe avant l'achèvement des travaux (...) ce ne fut pas la célébration de la dédicace: il eût été réellement illicite de le faire avant d'avoir reçu ton accord"; voir également PG, XXV, c. 611.

²¹⁴ *Sacra loca ea sunt, quae publice sunt dedicata, sive in civitate sint sive in agro* (ULP., *Dig.* 1.8.9pr) ; *Sciendum est locum publicum tunc sacrum fieri posse, cum princeps eum dedicavit, vel dedicandi dedit potestatem* (Ulp., *Dig.* 1.8.9.1) ; cf. également Marcien : *Sacrae autem res sunt hae, quae publice consecratae sunt, non private: si quis ergo privatim sibi constituerit sacrum, sacrum non est, sed profanum. Semel autem aede sacra facta etiam diruto aedificio locus sacer manet* (*Dig.* 1.8.6.3).

²¹⁵ CANTINO WATAGHIN 2014, pp. 567-570.

²¹⁶ Ed. BARDY, III, p. 4.

²¹⁷ Κατὰ Χριστιανῶν, fr. 76 : ed. MUSCOLINO, GIRGENTI, pp. 354-355.

²¹⁸ CANTINO WATAGHIN 2014, pp. 585-586 (bibliographie à la n. 88).

²¹⁹ CANTINO WATAGHIN 2014, pp. 584-593.

De sorte, soit dit en passant, que la véritable nouveauté apportée par les basiliques construites quelques décennies plus tard par les Constantinides tient surtout à la maîtrise dont ont fait montre leurs architectes pour répondre à ces mêmes contraintes liturgiques.

Mais surtout, qu'elles soient nées de l'adaptation de bâtiments préexistants ou qu'il s'agisse de constructions *ex novo*, ces églises étaient parfaitement adaptées à accueillir une assemblée nombreuse, non seulement pour la liturgie de la parole ou la célébration eucharistique, mais aussi pour les élections, voire les audiences de l'évêque, ce qui justifie que dans les décennies suivantes, des architectes aient continué à préférer aux nouveautés apportées par la "révolution architecturale" constantinienne les recettes qui avaient présidé à leur construction. Que l'on songe à l'"église-halle" d'Aquilée qui est une sorte de "salle polyvalente" sans caractère architectural bien marqué, assez analogue en cela à bien des églises que l'on construit aujourd'hui, dont l'identification sera sans doute malaisée pour l'hypothétique archéologue qui les fouillera en l'an 3013 lorsqu'elles seront depuis longtemps à l'état de ruines.

Comparaison n'est pas raison sans doute, mais ce parallèle peut nous éclairer sur la raison du petit nombre d'édifices de culte qui sont attestés par l'archéologie avant la mort de Julien. Car si l'on doit à l'heureuse conservation de son pavement l'identification assurée d'une église à Aquilée, ailleurs, comme à Lyon ou Poitiers, c'est souvent l'occupation ultérieure d'un site par un édifice de culte qui conduit, même en l'absence d'aménagements liturgiques probants, à reconnaître sous cet édifice une première église que l'on n'aurait pas soupçonnée sans cela. Aussi cette quasi-carence de l'archéologie ne doit-elle pas autoriser à douter que dès l'orée du IV^e siècle sans doute et sûrement sous les Constantinides, il n'était pas d'évêque sans église ; car ces églises n'étaient pas nécessairement monumentales ou a fortiori de plan basilical, de sorte que nous peinons à les identifier.

Dès lors, la principale nouveauté apportée par le "tournant constantinien" se résume pour l'essentiel, non à l'émergence, mais à l'affirmation au sein des villes d'une topographie chrétienne par le biais des fondations impériales, qui ont conduit en retour à des initiatives épiscopales particulièrement manifestes à Rome où les églises construites avant 363, on le notera, ont toutes été bâties sur des sites qui n'avaient pas accueilli auparavant des édifices du culte chrétien, sans que l'on puisse démêler clairement les raisons de ce phénomène : exigüité de l'établissement antérieur, qui rendait impossible toute extension ou toute monumentalisation ? nécessité d'utiliser le lieu de culte existant pendant la construction du nouveau ? volonté ou opportunité de disposer d'un terrain mieux situé ? Ces églises, en tout cas, ont marqué à jamais le paysage de l'*Urbs*, tout comme la construction d'églises épiscopales a porté une griffe qui reste encore bien perceptible aujourd'hui dans d'autres cités d'Occident telles Trèves, Milan, Aquilée ou Véronne. Ce qui n'est pas rien, on en conviendra.

Ces incidences topographiques majeures contrastent cependant avec le vide documentaire quasi-absolu qui prévaut dans les campagnes où les "marqueurs" de la christianisation tiennent surtout à ces reflets d'une vie urbaine que sont les sarcophages historiés ou un décor comme celui de Centcelles, qui étaient le fait d'une élite dont la résidence principale était au chef-lieu de cité. Et en bien des villes, comme nous l'avons noté à propos d'édifices à la chronologie disputée, ce n'est pas avant la seconde moitié du IV^e siècle – au mieux – qu'ont été construits des édifices de culte suffisamment monumentaux pour qu'ils aient pu en marquer réellement le paysage.

À cela plusieurs raisons sans doute, dont la moindre n'est pas le prix de la construction de tels monuments, qui pouvait excéder les moyens financiers de bien des communautés. Mais il faut compter aussi avec de possibles dissensions au sein de ces mêmes

communautés car si les clercs, qui étaient souvent recrutés parmi les notables, étaient volontiers enclins à manifester par des constructions nouvelles l'importance de leur Église, ce sentiment n'était pas nécessairement partagé par tous leurs fidèles. Aussi comprend-on l'insistance mise, dès le temps d'Eusèbe, à marquer que les fondations d'églises répondaient à une " œuvre de charité " aussi essentielle que l'assistance aux pauvres²²⁰, car elle visait à la fois à convaincre les récalcitrants et à laver les clercs de tout soupçon de détournement de fonds²²¹ ; sans parler des affrontements, pas seulement idéologiques, auxquels a donné lieu à Rome l'élection disputée du pape Damase en 366, trois ans seulement après le terme de notre enquête²²². Enfin, l'érection d'une église requérait l'accord au moins tacite des autorités et, plus généralement, de la société civile qui pouvaient répugner à voir s'élever des signes trop ostensibles de la nouvelle foi, surtout dans les cités où les fidèles restaient très minoritaires. C'étaient là autant de possibles obstacles qui ont été levés à partir des années 380 quand toute une série de mesures impériales a conduit à faire du christianisme, *de facto* sinon *de jure*, la religion de l'empire, marquant par là moins un " tournant théodosien " que le parachèvement du " tournant constantinien ".

²²⁰ Eusèbe de Césarée, *Vita Constantini*, III, ed. F. WINKELMANN, Leipzig 1975 ; ID., *La théologie politique de l'Empire chrétien. Louanges de Constantin*, Introduction, traduction et notes par P. MARAVAL, Paris 2001 ; cf. BARNES 1981, pp. 265-271.

²²¹ Sur ces points, voir CANTINO WATAGHIN 2006, pp. 294-296.

²²² PIETRI 1976, pp. 405-431 et spécialement p. 414 pour le sujet qui nous occupe.

SOURCES LITTÉRAIRES ET EPIGRAPHIQUES

Sources littéraires

Acta purgationis Felicis episcopi Autummitani, in *S. Optati Milevitani libri 7 : accedunt decem Monumenta vetera ad Donatistarum Historiam pertinentia*, ed. C. ZIWSA, Pragae-Vindobonae-Lipsiae 1893 (CSEL XXVI) (reéd. an. New York-London 1972), pp. 197-204.

Acta synhodorum habitatum Romae, a. 499, in *MGH, AA, XII*, ed. Th. MOMMSEN, Berolini 1894, pp. 393-455.

Actes de la conférence de Carthage en 411, II, ed. S. LANCEL, Paris 1972 (SC 195).

Ambrosii Mediolanensis Episcopi *Opera omnia, Epistulae*, in *PL* 16, cc. 875-1286.

Ammien Marcellin

- *Histoire, Livres XIV-XVI*, texte établi et traduit par É. GALLETIER, avec la collaboration de J. FONTAINE, Paris 1968 (Les Belles Lettres).
- *Histoire, Livres XX-XXII*, texte établi et traduit et annoté par J. FONTAINE avec la collaboration de E. FRÉZOULS et J.-D. BERGER, Paris 1996 (Les Belles Lettres) (nouv. ed. 2002).

Athanase d'Alexandrie

- *Apologie à l'empereur Constance, Apologie pour sa fuite*, éd. J.-M. SZYMUSIAK, Paris 1958 (SC 56) = PG 25, cc. 595-642.
- *Apologia contra Arianos*, in PG 25, cc. 247-410 = ed. H.-G. OPITZ, *Athanasius Werke*, II, 1, Berlin-New York 1998, pp. 87-168.
- *De synodis*, 8, in PG 26, c. 691.
- *Ep. ad episcopos Aegypti et Libyae*, in PG 25, cc. 538-594 = ed. M. TETZ, *Athanasius Werke*, I, 1, Berlin-New York 1996.
- *Ep. ad easdem apud Mareotam ecclesias*, ed. C. H. TURNER, *Theodosii Diaconi silloge, Ecclesiae Occidentalis monumenta iuris antiquissima*, I, 2, 3, Oxonii 1930, p. 659-662.
- *Historia arianorum ad monachos*, in PG 25, cc. 695-796.

Augustin

- *Breviculus collationis cum donatistis*, in *PL*, 43, cc. 613-650 = *S. Aureli Augustini opera* (sect. VII, pars III), ed. H. PETSCHENIG, Vindobonae-Lipsiae 1910 (CSEL LIII), pp. 39-92 = ed. S. LANCEL, Turnholti 1974 (CCSL, CXLIX A), pp. 261-306.
- *Contra Cresconium*, in *S. Aureli Augustini scripta contra donatistas*, ed. M. PETSCHENIG, Vindobonae-Lipsiae 1909 (CSEL LII), pp. 325-582.
- *Contra partem Donati*, in *S. Aureli Augustini opera* (sect. VII, pars III), ed. H. PETSCHENIG, Vindobonae-Lipsiae 1910 (CSEL LIII), pp. 97-162.
- *De mendacio*, in *PL*, 40, cc. 487-517.
- *Enarratio in psalmum LXXX*, in *PL*, 37, cc. 1033-1046.
- *Epistulae*, I-II, ed. A. GOLDBACHER, Pragae-Vindobonae-Lipsiae 1895-1898 (CSEL XXXIV, 1 et 2).
- *Liber de unico baptismo contra Petilianum*, in *S. Aureli Augustini opera* (sect. VII, pars III), ed. M. PETSCHENIG, Vindobonae-Lipsiae 1910 (CSEL LIII), pp. 3-34.

Beda, *Storia degli inglesi (Historia ecclesiastica gentis Anglorum)*, I, M. LAPIDGE (ed.), Fondazione Lorenzo Valla 2008 = *Bède le Vénéral, Histoire ecclésiastique du peuple anglais (Historia ecclesiastica gentis Anglorum)*, ed. A. CRÉPIN, M. LAPIDGE, P. MONAT, P. ROBIN, Paris 2005 (SC 489-491).

CCSL= *Corpus Christianorum, Series Latina*.

Chronicon Salernitanum = U. WESTERBERGH (ed.), *Chronicon Salernitanum. A Critical Edition with Studies on Literary and Historical Sources and on Language*, Stoccolma/Lund, 1956 (Acta Universitatis Stockholmiensis, *Studia Latina Stockholmiensia* 3).

Concilium Arelatense a. 314 = *Concilia Galliae A. 314 – A. 506*, ed. C. MUNIER, Turnholti 1963 (CCSL, CXLVIII).

Concilium Biterrense a. 356 = *Concilia Galliae A. 314 – A. 506*, ed. C. MUNIER, Turnholti 1963 (CCSL, CXLVIII).

Concilium Carthaginense sub Grato a. 345-348 = *Concilia Africae A. 345 – A. 525*, ed. C. MUNIER, Turnholti 1974 (CCSL, CXLIX).

Concilium Coloniae Agrippinae a. 346 = *Concilia Galliae A. 314 – A. 506*, ed. C. MUNIER, Turnholti 1963 (CCSL, CXLVIII).

Concilium Eliberense = *Concilios Visigoticos e hispano-romanos*, ed. J. VIVES, Barcelona-Madrid, 1963.

Concilium Serdicense a. 343, episcoporum nomina, ed. C. H. TURNER, *Ecclesiae Occidentalis monumenta iuris antiquissima*, I, 2, 3, Oxonii 1930, pp. 545-559.

Concilium Valentinum a. 374 = *Concilia Galliae A. 314 – A. 506*, ed. C. MUNIER, Turnholti 1963 (CCSL,

CXLVIII).

Constance de Lyon, *Vie de saint Germain d'Auxerre*, ed. R. BORIUS, Paris 1965 (SC 112).

Constantinus, *Epistula de basilica catholicis erepta*, in S. *Optati Milevitani libri 7 : accedunt decem Monumenta vetera ad Donatistarum Historiam pertinentia*, ed. C. ZIWSA, Pragae-Vindobonae-Lipsiae 1893 (CSEL XXVI) (rééd. an. New York-London 1972), pp. 213-216.

CSEL = *Corpus Scriptorum Ecclesiasticorum Latinorum*.

Cyprien, *Correspondance*, ed. L. BAYARD, I-II, Paris 1945-1961 (Les Belles Lettres) (nouv. ed. 1962 et 2002) = S. *Cypriani episcopi opera. Epistularium*, ed. G. F. DIERKS, Turnholti 1994-1999 (CSEL III, B-D) = *The letters of St. Cyprian of Carthage*, ed. G. W. CLARKE, I-IV, New York 1984-1989.

Depositio episcoporum. Depositio martyrum, in MGH, AA, *Chronica minora*, I, ed. TH. MOMMSEN, Berolini 1892, pp. 71-72 = R. VALENTINI, G. ZUCCHETTI, *Codice topografico della città di Roma*, II, Roma 1942, pp. 1-28 = H. STERN, *Le calendrier de 354 : étude sur son texte et ses illustrations*, Paris 1953 = M.R. SALZMAN, *The Codex-Calendar of Urban Life and the Rhythms of Urban Life in Late Antiquity*, Berkeley 1990.

Euodius, *De miraculis = Les miracles de Saint Etienne. Recherches sur le recueil pseudo-augustinien (BHL 7860-7861)*, ed. J. MEYERS, Turnhout 2006.

Eusèbe de Césarée

– *Histoire ecclésiastique*, I-III, ed. G. BARDY, Paris 1951-1958 (SC 31, 41, 55).

– *Vie de Constantin*, ed. F. WINKELMANN, L. PIETRI, M.-J. RONDEAU, Paris 2013 (SC 559) = *Vita di Costantino*, ed. L. FRANCO, Milano 2009.

– *La théologie politique de l'Empire chrétien. Louanges de Constantin*, Introduction, traduction et notes par P. MARAVAL, Paris 2001.

Eusebii Vercellensis quae supersunt, ed. V. BULHART, Turnholti 1957 (CCSL IX).

Foebadi Agennensis *Liber contra Arrianos*, ed. R. DEMEULENAERE, Turnholti 1985 (CCSL LXIV), pp. 23-52.

Gesta apud Zenophilum, in S. *Optati Milevitani libri 7 : accedunt decem Monumenta vetera ad Donatistarum Historiam pertinentia*, ed. C. ZIWSA, Pragae-Vindobonae-Lipsiae 1893 (CSEL XXVI) (rééd. an. New York-London 1972), pp. 185-197.

Gesta inter Liberium et Felicem, in *Epistulae imperatorum pontificum aliorum Avellana quae dicitur collectio*, ed. O. GUENTHER, Pragae-Vindobonae-Lipsiae 1895 (CSEL XXXV, 1), pp. 1-4.

Gildas, *De excidio et conquestu Britanniae*, ed. TH. MOMMSEN, in MGH, AA, XIII, *Chronica minora Saec. IV, V, VI, VII, III*, Berolini 1898, p. 25-85.

Gregorii episcopi Turonensis *Libri historiarum X*, ed. B. KRUSCH, W. LEVISON, in MGH, SRM, I, I, Hannoverae 1951².

Hieronymus

– *Dialogus adversus Luciferianos*, in PL 23, cc. 153-182.

– *De viris illustribus*, in PL 23, cc. 607-720.

Hilaire de Poitiers

– S. Hilarii Pictaviensis *Opera*, ed. A. FEDER, Vindobonae-Lipsiae 1916 (CSEL LXV).

– *Contre Constance*, ed. A. ROCHER, Paris 1987 (SC 334).

– *De Synodis*, in PL 10, cc 479-546.

Itinerarium Burdigalense, in *Itineraria et alia geographica. Itinera Hierosolimitana*, ed. P. GEYER, O. CUNTZ, Turnholti 1965 (CCSL CLXXV), pp. 1-26 = *Itinera Hierosolimitana saeculi IIII-VIII*, ed. P. GEYER, Pragae-Vindobonae-Lipsiae 1898 (CSEL XXXIX), pp. 3-33.

Justin, *Apologie pour les chrétiens*, ed. CH. MUNIER, Paris 2006 (SC 507).

La passion des martyrs d'Abitina, 2, dans J. L. MAIER *Le dossier du donatisme*, I, *Des origines à la mort de Constance II (303-361)*, Berlin 1987, pp. 57-92.

Lactance, *De la mort des persécuteurs*, ed. J. MOREAU, Paris 1954 (SC 39).

Libellus precum = Faustinus et Marcellinus, Libellus precum, in *Epistulae imperatorum pontificum aliorum Avellana quae dicitur collectio*, ed. O. GUENTHER, Pragae-Vindobonae-Lipsiae 1895 (CSEL XXXV, 1), pp. 5-44 = *Supplique aux empereurs*, ed. A. CANELLIS, Paris 2006 (SC 504).

Liber Pontificalis. Texte, introduction et commentaire, I-II, ed. L. DUCHESNE, Paris 1886-1892 ; III, ed. C. VOGEL, Paris 1957.

Liberius, *Ad Constantium epistola* (5), in PL 8, cc. 1351-1354.

Liberius, *Ep. ad Osium*, dans S. HILARII PICTAVIENSIS *Opera*, IV, ed. A. FEDER, Vindobonae - Lipsiae 1916 (CSEL LXV), p. 167.

Luciferi Caralitani *Opuscula*, ed. W. HARTEL, Vindobonae 1886 (CSEL XIV).

- Martyrologium Hieronimianum ad fidem codicum adiectis prolegomenis*, ed. I.B. DE ROSSI, L. DUCHESNE, AA.SS. Nov. II, 1, Bruxellis 1894.
- Maximi episcopi Taurinensis Collectionem Sermonum antiquam nonnullis sermonibus extravagantibus adiectis*, ed. MUTZENBECHER, Turnholti 1962 (CCSL XXIII).
- MGH = *Monumenta Germaniae Historica*
 AA = *Auctores Antiquissimi*
 SRM = *Scriptores rerum merovingicarum*
- S. Optati Milevitani libri 7 : *accedunt decem Monumenta vetera ad Donatistarum Historiam pertinentia*, ed. C. ZIWSA, Pragae-Vindobonae-Lipsiae 1893 (CSEL XXVI) (reéd. an. New York-London 1972).
- Passio Perpetuae et Felicitatis*, ed. J. AMAT, Paris 1996 (SC 417)
- Passio S. Felicis*, ed. DELEHAYE, *Anal. Bolland.*, 39 (1921), pp. 241-276.
- Passio S. Saturnini*, ed. CL. DE VIC, J. VAISSETE, *Histoire générale du Languedoc*, ed. Privat, II, *Preuves*, Toulouse 1875, cc. 29-34 = P. CABAU, *Opusculum de passione ac translatione sancti Saturnini, episcopi Tolosanae civitatis et martyris, édition et traduction provisoires*, in *Mémoires de la Société archéologique du Midi de la France*, 61 (2001), pp. 59-77.
- Patrum Nicaenorum Nomina*, ed. H. GELZER, H. HINGELFELD, O. CUNZ, Stutgardiae et Lipsiae 1995 (I ed. Lipsiae 1898).
- S. Pontii Meropii Paulini Nolani *Opera*, II, *Carmina*, ed. W. HARTEL, Vindobonae 1894 (CSEL XXX).
- Porfirio, Contro i cristiani. Nella raccolta di Adolf von Harnack con tutti i nuovi frammenti in appendice*, ed. G. MUSCOLINO, G. GIRGENTI, Milano 2009.
- Prudence, *Le livre des couronnes : peristephanon liber ; Dittochaeon ; épilogue*, ed. M. LAVARENNE, Paris 1951 (Les Belles Lettres) = Aurelii Prudentii Clementis *Carmina*, ed. I. BERGMAN, Vindobonae 1926 (CSEL LXI) = Aurelii Prudentii Clementis *Carmina*, ed. M.P. CUNNINGHAM, Turnholti 1966 (CCSL, CXXVI).
- Sententiae episcoporum numero LXXXVII*, in S. Tasci Caecilii Cypriani *Opera*, ed. W. HARTEL, Vindobonae 1868 (CSEL III, 1), pp. 435-461.
- Socrate de Constantinople, *Histoire Ecclésiastique*, ed. P. PÉRICHON†, P. MARAVAL, texte grec ed. G.C. HENSEN, Paris 2004-2007 (SC 477, 493, 505, 506).
- Sozomène, *Histoire ecclésiastique*, livres I-II, ed. B. GUILLET, G. SABBAB, texte grec ed. J. BIDEZ, Paris 1983 (SC 306).
- Sulpice Sévère, *Chronique*, ed. GH. DE SENNEVILLE-GRAVE, Paris 1999 (SC 441).
- Tertullien
 – *Apologétique*, ed. J.-P. WALZING, A. SEVERYNS, Paris 1961 (Les Belles Lettres).
 – *Le mariage unique*, ed. P. MATTEI, Paris 1988 (SC 343).
 – *De spectaculis*, in *Appendix Scriptorum quae Caecilii Cypriani nomen ferunt*, ed. HARTEL, Vindobonae 1868 (CSEL III), pp. 3-13 = Tertullien, *Les spectacles*, ed. M. TURCAN, Paris 1986 (SC 332).
- Vitas sanctorum patrum Emeretensium*, ed. A. MAYA SÁNCHEZ, Turnholti 1992 (CCSL, CXVI).

Inscriptions

- AGNELLO 1953 = S. L. AGNELLO, *Silloge di iscrizioni paleocristiane della Sicilia*, Roma 1953.
- ALFÖLDI 1975 = G. ALFÖLDY, *Die römische Inschriften von Tarraco*, Berlin 1975.
- CIL = *Corpus Inscriptionum Latinarum*
- DUVAL, PRÉVOT 1975 = N. DUVAL, F. PRÉVOT (ed.), *Recherches archéologiques à Haïdra. I. Les inscriptions chrétiennes*, Rome 1975.
- ENNABLI 1975 = L. ENNABLI, *Les inscriptions funéraires chrétiennes de la basilique dite de Sainte-Monique à Carthage*, Rome 1975.
- ENNABLI 1982 = L. ENNABLI, *Les inscriptions funéraires chrétiennes de Carthage. II. La basilique de Mçidfa*, Rome 1982.
- ENNABLI 1991 = L. ENNABLI, *Les inscriptions funéraires chrétiennes de Carthage. III. Carthage intra et extra muros*, Rome 1991.
- GASCOU, GUYON 2005 = J. GASCOU, J. GUYON, *La collection d'inscriptions gallo-grecques du Musée Calvet*, Paris 2005.
- ICI = *Inscriptiones Christianae Italiae* :
 – I, I, *Regio VII, Volsinii*, ed. C. CARLETTI, Bari 1985.
 – II, *Regio VII, Centumcellae*, ed. D. MAZZOLENI, Bari 1985.

- III, *Regio IV, Cluiviae, Interpromium, Sulmo, Forcinium, Superaequum, Peltuinum, Aveia, Marruvium, Supinum Vicus, Alba Fucens, Carsioli, Amiternum, Interocrium*, ed. G. PANI, Bari 1986.
 - IV, *Regio VII, Ager Capenas*, ed. V. FIOCCHI NICOLAI, Bari 1986.
 - V, *Regio III, Regium Iulium, Locri, Taurianum, Trapeia, Vibo Valentia, Copia-Thurii, Blanda Iulia*, ed. M. BUONOCORE, Bari 1987.
 - VI, *Regio VI, Umbria*, ed. G. BINAZZI, Bari 1989.
 - VII, *Regio IX, Dertona – Libarna Forum Iulii Iriensium*, ed. G. MENNELLA, Bari 1990.
 - VIII, *Regio II, Irpini*, ed. A. E. FELLE, Bari 1993.
 - X, *Regio V, Picenum*, ed. G. BINAZZI, Bari 1995.
 - XI, *Regio VII, Clusium*, ed. V. CIPOLLONE, Bari 2003.
 - XII, *Regio XI, Mediolanum I*, ed. G. CUSCITO, Bari 2009.
- ICUR = I. B. DE ROSSI, *Inscriptiones Christianae urbis Romae septimo saeculo antiquiores*, II, 1, Roma 1888.
- ILCV = *Inscriptiones Latinae Christianae Veteres*.
- LE BLANT 1856-1865 = E. F. LE BLANT (ed.), *Inscriptions chrétiennes de la Gaule antérieures au VIII^e siècle*, 2 vol., Paris 1856-1865.
- LE BLANT 1892 = E. F. LE BLANT (ed.), *Nouveau recueil des inscriptions chrétiennes de la Gaule antérieures au VIII^e siècle*, Paris 1892.
- PRÉVOT 1984 = F. PRÉVOT, *Recherches archéologiques Franco-tunisiennes à Mactar 5. Les Inscriptions chrétiennes*, Rome 1984.
- RAMÍREZ, MATEOS 2000 = J. L. RAMÍREZ, P. MATEOS, *Inscriptiones christianas de Mérida*, Mérida 2000.
- RICG = *Recueil des inscriptions chrétiennes de la Gaule antérieures à la Renaissance carolingienne* :
- I. *Première Belgique*, ed. N. GAUTIER, Paris 1975.
 - VIII. *Aquitaine Première*, ed. F. PRÉVOT, Paris 1997.
 - XV. *Viennoise du Nord*, ed. F. DESCOMBES, Paris 1985.
- SALONA IV = N. GAUTHIER, E. MARIN, F. PRÉVOT (ed.), *Inscriptions de Salone chrétienne, IV^e-VII^e siècles*, Rome-Split 2010.
- VIVES 1969 = J. VIVES, *Inscriptiones cristianas de la España romana y visigoda*, Barcelona 1969.

BIBLIOGRAPHIE

- ACCORSI 2002 = M. L. ACCORSI, *Il complesso monumentale dei SS. Silvestro e Martino ai Monti dal III al IX secolo. Appunti di studio*, in *Ecclesiae Urbis* 2000, pp. 533-563.
- AGNELLO 1954 = S. L. AGNELLO, *Recenti esplorazioni nelle catacombe siracusane di S. Lucia*, in *RACr*, 30 (1954), pp. 7-60.
- AGNELLO 1955 = S. L. AGNELLO, *Recenti esplorazioni nelle catacombe siracusane di S. Lucia*, in *RACr*, 31 (1955), pp. 7-50.
- AGNELLO 1958 = S. L. AGNELLO, *Problemi di datazione delle catacombe di Siracusa*, in *Scritti in onore di Guido Libertini*, Firenze 1958, pp. 65-82.
- ALCHERMES 1990 = J. D. ALCHERMES, *Miltiades, Maxentius and the Basilica Apostolorum in Rome*, in *XVI Byzantine Studies Conference. Abstracts of Papers*, Baltimore 1990, pp. 84-85.
- ANGELINI, NOVARA, PAUSELLI 2004 = L. ANGELINI, P. NOVARA, V. PAUSELLI, *Rimini tra tarda antichità e altomedioevo*, Rimini 2004.
- ANNIBALETTO 2010 = M. ANNIBALETTO, *Oltre la città. Il suburbio nel mondo romano*, Rubano (PD) 2010.
- APOLLONI GHETTI 1949 = B. M. APOLLONI GHETTI, *Nuove indagini sulla basilica di S. Valentino*, in *RACr*, 25 (1949), pp. 171-189.
- APOLLONI GHETTI et al. 1951 = B. M. APOLLONI GHETTI, A. FERRUA, E. JOSI, E. KIRSCHBAUM, *Esplorazioni sotto la confessione di S. Pietro in Vaticano eseguite negli anni 1940-1949*, Città del Vaticano 1951.
- ARBEITER 2002 = A. ARBEITER, *Centelles. Puntualizaciones relativas al estado actual del debate*, in ARCE (ed.) 2002, pp. 1-9.
- ARBEITER 2006 = A. ARBEITER, *Das Kuppelmosaik von Centelles. Ein Bildprogramm und die Versuche seiner Deutung*, in A. DEMANDT, J. ENGEMANN (ed.), *Konstantin der Grosse. Internationales Kolloquium vom 10.-15. October 2005 an der Universität Trier*, Trier 2006, pp. 109-125.

- ARBEITER 2007 = A. ARBEITER, *Las túnicas no son clámides. Réplica a un enunciado sobre Centelles de J. Arce*, in *Anas*, 17 (2004) [2007], pp. 221-229.
- ARBEITER, KOROL 2013 = A. ARBEITER, D. KOROL, *Das Kuppelmosaik in Centelles, ein bedeutendes Beispiel spätantiker Selbsteinzeichnung. Zum Stand der Forschung*, in XV CIAC, pp. 1465-1478.
- ARCE 1997 = J. ARCE, *Emperadores, palacios y uillae. A propósito de la villa romana de Cercadilla, Córdoba*, in *AnTard*, 5 (1997), pp. 293-302.
- ARCE 2002 = J. ARCE, *Centelles. El monumento tardoromano. Iconografía y arquitectura*, in J. ARCE (ed.) 2002, pp. 11-20.
- ARCE (ed.) 2002 = J. ARCE (ed.), *Centelles. El monumento tardoromano, iconografía y arquitectura*, Roma 2002.
- ARCE 2006 = J. ARCE, *Obispos, emperadores o propietarios en la cúpula de Centelles*, in *Pyrenae*, 37 (2006), pp. 131-141.
- ARCONADA 2010 = V. ARCONADA, *La topografía cristiana de la Calagurris Iulia durante la antigüedad tardía y la alta edad media*, in *RACr*, 86 (2010), pp. 177-194.
- BARATTE *et al.* 2011 = F. BARATTE, F. BEJAOU, N. DUVAL, J.-Cl. GOLVIN (dir.), *Recherches archéologiques franco-tunisiennes à Haïdra, IV. La basilique II, dite de Candidus ou des martyrs de la persécution de Dioclétien*, Rome 2011.
- BARBER, BOWSER 2000 = B. BARBER, D. BOWSER, *The Eastern Cemeteries of Roman London. Excavations 1983-1990*, London 2000.
- BARBINI, SEVERINI 2002 = P. M. BARBINI, F. SEVERINI, *Risultati archeologici del nuovo scavo 1999 nella basilica cimiteriale di S. Agnese*, in *Ecclesiae Urbis* 2000, pp. 757-792.
- BARNES 1981 = T. D. BARNES, *Constantine and Eusebius*, Cambridge 1981.
- Basiliques chrétiennes I* = I. GUI, N. DUVAL, J.-P. CAILLET, *Basiliques chrétiennes d'Afrique du Nord. I. Inventaire de l'Algérie*, Paris 1992.
- Basiliques chrétiennes II* = F. BARATTE, F. BEJAOU, N. DUVAL, S. BERRAHO, I. GUI, H. JACQUEST, *Basiliques chrétiennes d'Afrique du Nord. II. Monuments de la Tunisie*, Bordeaux, 2014.
- BAUER *et al.* 1999 = F. A. BAUER, M. HEINZELMANN, A. MARTIN, A. SCHAUB, *Untersuchungen im Bereich des konstantinischen Bischofskirche Ostias*, in *RM*, 106 (1999), pp. 289-341.
- BAUER *et al.* 2000 = F. A. BAUER, M. HEINZELMANN, A. MARTIN, *Ostia. Ein urbanistisches Forschungsprojekt in den unausgegrabenen Bereichen des Stagesbiets. Vorbericht zur 2. Grabungskampagne 1999*, in *RM*, 107 (2000), pp. 375-415.
- BAUER, HEINZELMANN 2001 = F. A. BAUER, M. HEINZELMANN, *L'église épiscopale d'Ostie*, in J.-P. DESCEUDRES (ed.), *Ostia port et porte de la Rome antique, Catalogue de l'exposition, Genève, Musée Rath, 23 février – 22 juillet 2001*, Genève 2001, pp. 278-282.
- BEAUJARD 2000 = B. BEAUJARD, *Le culte des saints en Gaule. Les premiers temps, d'Hilaire de Poitiers à la fin du VI^e siècle*, Paris 2000.
- BEJAOU 2002 = F. BEJAOU, *Le sarcophage de Lemta*, in G. KOCH (ed.), *Akten des Symposiums «Frühchristliche Sarkophage»*, Marburg 1999, Mayence 2002, pp. 13-18.
- BELTRÁN 2013 = J. BELTRÁN DE HEREDIA BERCERO, *Topografía de los grupos episcopales urbanos : Barcelona*, in XV CIAC, pp. 649-664.
- BELTRÁN, BONNET 2007 = J. BELTRÁN DE HEREDIA BERCERO, CH. BONNET, *Nouvelles données sur le baptistère de Barcelone*, in M. MERCENARO (ed.), *Albenga città episcopale : Tempi e dinamiche della cristianizzazione tra Liguria di Ponente e Provenza, Convegno Internazionale, Albenga (21-23 settembre 2006)*, Albenga 2007, pp. 771-817.
- BERTACCHI 1980 = L. BERTACCHI, *Architettura e mosaico*, in *Da Aquileia a Venezia. Una mediazione fra l'Europa e l'Oriente dal II sec. a.C. al VI sec. d.C.*, Milano 1980, pp. 99-331.
- BIDDLE, KJØLBYE-BIDDLE 2001 = M. BIDDLE, B. KJØLBYE-BIDDLE, *The Origins of St Albans Abbey : Romano-British Cemetery and Anglo-Saxon Monastery*, in M. HENIG, PH. LINDLEY (ed.), *Alban and St Albans : Roman and Medieval Architecture, Art and Archaeology, The British Archaeological Association Conference Transactions XXIV*, London 2001, pp. 45-77.
- BINDING *et al.* 1972-1973 = G. BINDING, *Das spätrömische Atrium und mittelalterliche Stift von St. Gereon in Köln*, in *Kölner Jahrbücher*, 12 (1972-1973), pp. 140-171.
- BINSFELD 2006 = A. BINSFELD, *Die Trierer Domgrabung. Band 5. Vivas in Deo. Die Graffiti der frühchristlichen Kirchenanlage in Trier*, Trier 2006.
- BLAIR 2005 = J. BLAIR, *The Church in Anglo-Saxon Society*, Oxford 2005.

- BOISSAVIT-CAMUS 2014 = B. BOISSAVIT-CAMUS, *Le baptistère puis l'église Saint-Jean*, in B. BOISSAVIT-CAMUS (ed.) 2014, pp. 151-292.
- BOISSAVIT-CAMUS (ed.) 2014 = B. BOISSAVIT-CAMUS (ed.), *Le baptistère Soint-Jean de Poitiers. De l'édifice à l'histoire urbaine*, Turnhout 2014 (BAT 26).
- BOMAN 2012 = H. BOMAN, *The remains of a third century insula beneath the basilica of San Lorenzo in Lucina*, in O. BRANDT (ed.), *San Lorenzo in Lucina – The Transformation of a Roman Quarter*, Stockholm 2012, pp. 81-122.
- BONNET, PEILLEX 2009 = CH. BONNET, A. PEILLEX, *Les fouilles de la cathédrale Saint-Pierre de Genève. Le centre urbain de la protohistoire jusqu'au début de la christianisation*, Genève 2009.
- BONNET, PEILLEX 2012 = CH. BONNET, A. PEILLEX, *Les fouilles de la cathédrale Saint-Pierre de Genève. Les édifices chrétiens et le groupe épiscopal*, Genève 2012.
- BOUCHENAKI 1975 = M. BOUCHENAKI, *Fouilles de la nécropole occidentale de Tipasa (1968-1972)*, Alger 1975.
- BOVINI 1954 = G. BOVINI, *I sarcofagi paleocristiani della Spagna*, Città del Vaticano 1954.
- BOVINI 1968 = G. BOVINI, *Edifici cristiani di culto d'età costantiniana a Roma*, Bologna 1968.
- BOWES 2011 = K. BOWES, *Christian Images in the House*, in *AnTard*, 19 (2011), pp. 171-190.
- BRANDENBURG 2010 = H. BRANDENBURG, *La basilica doppia di Aquileia e la cosiddetta tipologia delle chiese doppie dell'architettura tardoantica. Il ruolo di fondazioni e donazioni nello sviluppo dei centri ecclesiastici dal IV al VI secolo*, in *La basilica* 2010, pp. 285-322.
- BRANDENBURG 2013 (2004) = H. BRANDENBURG, *Le prime chiese di Roma, IV-VII secolo*, Milano 2013 (nouvelle éd. mise à jour et élargie ; 1^{ère} éd. Milano 2004).
- BRANDENBURG, GUIDOBALDI 2012 = H. BRANDENBURG, F. GUIDOBALDI (ed.), *Scavi e scoperte recenti nelle chiese di Roma. Atti della giornata tematica dei Seminari di Archeologia Cristiana (Roma – 13 marzo 2008)*, Città del Vaticano 2012.
- BRANDT 2012a = O. BRANDT, *The early Christian basilica of San Lorenzo in Lucina*, in BRANDT (ed.) 2012, pp. 123-154.
- BRANDT 2012b = O. BRANDT, *La chiesa di San Lorenzo in Lucina e il quartiere preesistente : nuove osservazioni*, in BRANDENBURG, GUIDOBALDI (ed.) 2012, pp. 11-31.
- BRANDT 2012c = O. BRANDT, *Battisteri oltre la pianta. Gli alzati di nove battisteri paleocristiani in Italia*, Città del Vaticano 2012.
- BRANDT (ed.) 2012 = O. BRANDT (ed.), *San Lorenzo in Lucina – The Transformation of a Roman Quarter*, Stockholm 2012.
- BRATOŽ 1996 = R. BRATOŽ, *Christianisierung des Nordadria- und Westbalkansraumes im 4. Jahrhundert*, in R. BRATOŽ (ed.), *Westillyricum und Nordostitalien in der spätrömischen Zeit*, Ljubljana 1996, pp. 299-362.
- BRATOŽ 2004 = R. BRATOŽ, *I martiri Canziani e il ceto aristocratico nella persecuzione diocleziana*, in *Studi san-caniziani*, 2004, pp. 109-137.
- BRENK 1995 = B. BRENK, *Microstoria sotto la chiesa dei SS. Giovanni e Paolo. La cristianizzazione di una casa privata*, in *RIASA*, 18 (1995), pp. 169-205.
- BRENK 2003 = B. BRENK, *Die Christianisierung der spätrömischen Welt. Stadt, Land, Haus, Kirche und Kloster in frühchristlicher Zeit*, Wiesbaden 2003.
- BULL-SIMONSEN EINAUDI 2001 = K. BULL-SIMONSEN EINAUDI, *L'arredo liturgico medievale in Santa Maria in Trastevere*, in DE BLAAUW 2001, pp. 175-194.
- CABAU 1999 = P. CABAU, *Les évêques de Toulouse (III^e-XIV^e siècles) et les lieux de leur sépulture*, in *Mémoires de la Société archéologique du Midi de la France*, 59 (1999), pp. 123-162.
- CAILLET 1987 = J.-P. CAILLET, *Le dossier de la basilique chrétienne de Chlef (anciennement El Asnam ou Orléansville)*, in *Karthago*, 21 (1987), pp. 135-161.
- CAILLET 1989 = J.-P. CAILLET, *L'apport de l'épigraphie de Salone à l'histoire de la Dalmatie dans l'antiquité tardive*, in *CRAI*, 1989, pp. 449-461.
- CAILLET 1993 = J.-P. CAILLET, *L'évergétisme monumental chrétien en Italie et à ses marges, d'après l'épigraphie des pavements de mosaïque (IV^e-VII^e s.)*, Rome 1993.
- CALZI 1977 = P. CALZI, *Monumenti paleocristiani e altomedievali di Rimini*, tesi di laurea, Università di Bologna, Facoltà di Lettere e Filosofia, a.a. 1976/1977, inedita.

- CANTINO WATAGHIN 1995 = G. CANTINO WATAGHIN, *Una nota sui gruppi episcopali paleocristiani di Milano e Aquileia*, in *Orbis romanus christianusque. Travaux sur l'Antiquité Tardive rassemblés autour des recherches de Noël Duval*, Paris 1995, pp. 73-87.
- CANTINO WATAGHIN 2006 = G. CANTINO WATAGHIN, *Architecture and Power : Churches in Northern Italy, from the fourth through the sixth Century*, in W. BOWDEN, A. GUTTERIDGE, C. MACHADO (ed.), *Social and Political Life in Late Antiquity*, Leiden 2006, pp. 287-309.
- CANTINO WATAGHIN 2008 = G. CANTINO WATAGHIN, *Le basiliche fuori le mura*, in S. PIUSSI (ed.), *Cromazio di Aquileia 388-408 al crocevia di genti e religioni*, Milano 2008, pp. 346-353.
- CANTINO WATAGHIN 2011 = G. CANTINO WATAGHIN, *I primi cristiani, fra imagines, historiae e pictura. Spunti di riflessione*, in *AntTard*, 19 (2011), pp. 13-33.
- CARLETTI 2008 = C. CARLETTI, *Epigrafia dei cristiani in Occidente dal III al VII secolo. Ideologia e prassi*, Bari 2008.
- CASCIANELLI 2015 = D. CASCIANELLI, *Nuove riflessioni iconografiche sul registro inferiore del sarcofago con il sacrificio di Isacco del Museo Archeologico Nazionale di Cagliari*, in *XI CNAC* vol. II, pp. 571-576.
- CASTILLO 1999 = P. CASTILLO MALDONADO, *Los mártires hispanorromanos y su culto en la Hispania de la Antigüedad Tardía*. Granada 1999.
- CECCHELLI 1992 = M. CECCHELLI, *S. Marco a Piazza Venezia : una basilica romana del periodo costantiniano, in Costantino il Grande dall'Antichità all'Umanesimo. Colloquio sul Cristianesimo nel mondo antico (Macerata, 18-20 dicembre 1990)*, Macerata 1992, pp. 299-310.
- CECCHELLI 1993 = M. CECCHELLI, s.v. *S. Anastasia, titulus*, in *LTUR*, I, 1993, pp. 37-38.
- CECCHELLI 1996a = M. CECCHELLI, *Santa Maria Maggiore e la Basilica Liberiana : considerazioni preliminari di una ricerca in atto*, in *Santa Maria Maggiore e Roma*, Roma 1996, pp. 31-38.
- CECCHELLI 1996b = M. CECCHELLI, s.v. *S. Marcus, titulus*, in *LTUR*, III, 1996, pp. 212-231.
- CECCHELLI 1997 = M. CECCHELLI, *S. Croce in Gerusalemme : nuove considerazioni*, in A. H. AFFANNI (ed.), *La Basilica di S. Croce in Gerusalemme a Roma : quando l'antico è futuro*, Viterbo 1997, pp. 25-30.
- CECCHELLI 1999a = M. CECCHELLI, *Dati di scavi recenti di monumenti cristiani. Sintesi relativa a diverse indagini in corso*, in *MEFRAM*, 111 (1999), pp. 227-251.
- CECCHELLI 1999b = M. CECCHELLI, s.v. *S. Salvator, basilica*, in *LTUR*, IV, 1999, pp. 230-233.
- CECCHELLI 2000 = M. CECCHELLI, *Spazio cristiano : l'edificio di culto, tipologia ed evoluzione*, in *La comunità cristiana di Roma, la sua vita e la sua cultura dalle origini all'Alto Medioevo*, Città del Vaticano 2000, pp. 421-438.
- CECCHELLI (ed.) 2001 = M. CECCHELLI (ed.), *Materiali e tecniche dell'edilizia paleocristiana a Roma*, Roma 2001.
- CERRITO 2011 = A. CERRITO, *Contributo allo studio del titulus Anastasiae*, in *Marmoribus vestita. Miscellanea in onore di Federico Guidobaldi*, Città del Vaticano 2011, pp. 345-371.
- CERRITO 2011-2012 = A. CERRITO, *Nota a margine di un precedente contributo per lo studio della Basilica di S. Anastasia al Palatino (Roma) : approfondimenti e nuove osservazioni*, in *RACr*, 87-88 (2011-2012), pp. 317-356.
- CHAMEROY 2013 = J. CHAMEROY, *Le numéraire antique - Monnaies romaines tardives en milieu urbain*, in J. LE MAHO (ed.), *Les fouilles de la cathédrale de Rouen (1985-1993)*, 1, Rouen 2013.
- CHAVARRÍA 2007 = A. CHAVARRÍA ARNAU, *El final de las villae en Hispania (siglos IV-VII D.C.)*, Turnhout 2007.
- CIPOLLONE 1998 = V. CIPOLLONE, *Nuove ricerche sulla catacomba di S. Mustiola*, in *RACr*, 74, 1998, pp. 93-147.
- CIPOLLONE 2007 = V. CIPOLLONE, *Primi dati archeologici e antropologici sugli scavi della catacomba di Santa Mustiola a Chiusi*, in *RACr*, 83, (2007), pp. 23-42.
- CISCI, FLORIS 2015 = S. CISCI, P. FLORIS, *Sepolture cristiane e pagane tra III e IV secolo : il caso della necropoli sul colle di Bonaria a Cagliari*, in *XI CNAC*, pp. 125-134.
- CLARKE 1971 = G. W. CLARKE, *Prosopographical Notes on the Epistles of Cyprian. I. The Spanish Bishops of Epistle 67*, in *Latomus*, 30 (1971), pp. 1141-45.
- COCCIA 2001 = S. COCCIA, *Santa Maria in Trastevere : nuovi elementi sulla basilica paleocristiana e altomedievale*, in DE BLAAUW (ed.) 2001, pp. 161-174.
- COCCIA, GUIDOBALDI, SCOPPOLA 2012 = S. COCCIA, F. GUIDOBALDI, F. SCOPPOLA, *Titulus Iulii (Santa Maria in Trastevere) : nuove osservazioni sulle fasi più antiche*, in BRANDENBURG, GUIDOBALDI 2012, pp. 33-61.
- Costantino e Teodoro 2013 = C. TIUSSI, L. VILLA, M. NOVELLO (ed.), *Costantino e Teodoro. Aquileia nel IV secolo, Catalogo della mostra Aquileia 5 luglio - 3 novembre 2013*, Milano 2013.

- CRUMMY, CRUMMY, CROSSAN 1993 = N. CRUMMY, P. CRUMMY, C. CROSSAN, *Colchester Archaeologica Report 9 : Excavations of Roman and later cemeteries, churches and monastic sites in Colchester, 1971-1988*, Colchester 1993.
- CUCCARO 2012 = A. CUCCARO, *Basilicam in civitate Neapolis : la vicenda architettonica della cattedrale paleocristiana nel contesto topografico dell'insula episcopalis*, in G. CORSO, A. CUCCARO, C. D'ALBERTO (ed.), *La basilica di Santa Restituta a Napoli e il suo arredo medievale*, Pescara 2012, pp. 17-75.
- CUSCITO 1989 = G. CUSCITO, *Vescovo e cattedrale nella documentazione epigrafica in Occidente. Italia e Dalmazia*, in *XI CIAC*, pp. 735-776.
- CUSCITO 1997 = G. CUSCITO, *L'epigrafia cristiana*, in *La città e la sua memoria* 1997, pp. 116-119.
- CUSCITO 2004 = G. CUSCITO, *Santuari cristiani e cimiteri sul territorio di Aquileia nella tarda antichità*, in *Studi sancanzianesi* 2004, pp. 191-242.
- CUSCITO 2005 = G. CUSCITO, *Testimonianze epigrafiche e iconografiche antiche sui martiri Canziani, Proto e Crisogono*, in G. TOPLIKAR, S. TAVANO (ed.), *I santi Canziani nel XVII centenario del loro martirio*, Ronchi dei Legionari (GO) 2005, pp. 194-232.
- CUSCITO 2007 = G. CUSCITO, *Riflessi della cristianizzazione dell'Italia settentrionale attraverso l'epigrafia*, in *IX CNAC*, pp. 651-665.
- CUSCITO 2012 = G. CUSCITO, *Aquileia, la svolta costantiniana e il polo episcopale*, in G. SENA CHIESA (ed.), *Costantino 313 d.C. L'editto di Milano e il tempo della tolleranza, Catalogo della mostra, Milano, Palazzo Reale 25 ottobre 2012 - 17 marzo 2013*, Milano 2012, pp. 94-100.
- CUSCITO 2013 = G. CUSCITO, *Teodoro, vescovo di Aquileia*, in *Costantino e Teodoro* 2013, pp. 25-27.
- DE BLAAUW 1994 = S. DE BLAAUW, *Cultus et decor. Liturgia e architettura nella Roma tardoantica e medievale*, Città del Vaticano 1994.
- DE BLAAUW 2001 = S. DE BLAAUW (ed.), *Atti del Colloquio Internazionale Arredi di culto e disposizioni liturgiche a Roma da Costantino a Sisto IV. Roma 3-4 dicembre 1999*, *MededRom* 59 (2000, mais 2001).
- DE BLAAUW (ed.) 2010 = S. DE BLAAUW (ed.), *Storia dell'architettura italiana. I. Da Costantino a Carlo Magno*, Milano 2010.
- DE FINO 2005 = M. DE FINO, *Proprietà imperiali e diocesi rurali paleocristiane nell'Italia tardoantica*, in G. VOLPE, M. TURCHIANO (ed.), *Paesaggi e insediamenti rurali in Italia meridionale fra Tardoantico e Altomedioevo, Atti del I Seminario sul Tardoantico e l'Altomedioevo in Italia meridionale (Foggia, 12-14 febbraio 2004)*, Bari 2005, pp. 691-706.
- DE PALOL 1967 = P. DE PALOL, *Arqueologia cristiana de la España romana : siglos 4.-6.*, Madrid 1967.
- DE ROSSI 1863 = G. B. DE ROSSI, *Basilica di S. Maria in Trastevere*, in *BACr*, 1 (1863), p. 87.
- DE ROSSI 1865 = G. B. DE ROSSI, *Roma. Basilica di S. Maria in Trastevere*, in *BACr*, 3 (1865), p. 24.
- DE ROSSI 1866 = G. B. DE ROSSI, *Scoperte nella basilica di S. Maria in Trastevere*, in *BACr*, 4 (1866), p. 76.
- DE ROSSI 1875a = G. B. DE ROSSI, *Baccano (Baccanas) sulla via Cassia. Scoperta del cimitero di S. Alessandro vescovo e martire con parte del suo antico altare*, in *Bullettino di Archeologia Cristiana*, s. II, VI (1875), pp. 147-152.
- DE ROSSI 1875b = G. B. DE ROSSI, *Il pavimento di S. Maria di Castello di Corneto-Tarquinia*, in *Bullettino di Archeologia Cristiana*, 1875, pp. 85-103.
- DECKERS 1982 = J. G. DECKERS, *St. Gereon in Köln, Ausgrabungen 1978/1979*, in *JbAC*, 25 (1982), pp. 102-131.
- DEICHMANN, TSCHIRA 1957 = F. W. DEICHMANN, A. TSCHIRA, *Das Mausoleum der Kaiserin Helena und die Basilika der heiligen Marcellinus und Petrus an der via Labicana vor Rom*, in *JDAI*, 72 (1957), pp. 44-110.
- DEL AMO 1979 = M. D. DEL AMO, *Estudio Critico de la Necropolis Paleocristiana de Tarragona*, III, Tarragona 1979 (III ed. 1991).
- DELEHAYE 1931 = H. DELEHAYE, *Commentarium perpetuum in Martyrologium Hieronimianum ad recensionem H. Quentin*, in *AA.SS.*, *Novembris*, II, 2, Bruxellis 1931.
- DI GIROLAMO, HOWES 1997 = M. A. DI GIROLAMO, B. HOWES, *La basilica Virginum*, in *La città e la sua memoria* 1997, pp. 104-108.
- DI STEFANO 1975 = R. DI STEFANO, *La cattedrale di Napoli. Storia, restauro, scoperte, rilevamenti*, Napoli 1975.
- DUCHESNE 1892 = L. DUCHESNE, *Le sedi episcopali nell'antico ducato di Roma*, in *Archivio della R. Società Romana di Storia Patria*, 15 (1892), pp. 475-503 (= *Scripta minora. Études de topographie romaine et de géographie ecclésiastique*, Roma 1973, pp. 409-437).

- DULAËY 1993 = M. DULAËY, *Victorin de Poetovio premier exégète latin I-II*, Paris 1993.
- DUVAL 1972 = N. DUVAL, *Études d'architecture nord-africaine. I. Les monuments chrétiens de Carthage, étude critique*, in *MEFRA*, 84 (1972), pp. 1072-1125.
- DUVAL 1978 = N. DUVAL, *Sirmium "ville impériale" ou "capitale" ?*, in *XXVI Corso di cultura sull'arte ravennate e bizantina*, Ravenna 1978, pp. 53-90.
- DUVAL 1982 = Y. DUVAL, *Loca sanctorum Africae. Le culte des martyrs en Afrique du IV^e au VII^e siècle*, 2 vol., Rome 1982.
- DUVAL 1985 = Y. M. DUVAL, *Aquilee et Sirmium durant la crise arienne (325-400)*, in *Aquileia, la Dalmazia e l'Illirico*, Udine 1985 (Antichità Altoadriatiche XXVI), pp. 331-379.
- DUVAL 1995 = Y. DUVAL, *Lambèse chrétienne, la gloire et l'oubli. De la Numidie romaine à l'Ifriqiya*, Paris 1995.
- DUVAL 1997 = N. DUVAL, *L'état actuel des recherches archéologiques sur Carthage chrétienne*, in *AnTard*, 5 (1997), pp. 309-350.
- DUVAL 2000 = Y. DUVAL, *Chrétiens d'Afrique à l'aube de la paix constantinienne. Les premiers échos de la grande persécution*, Paris 2000.
- DUVAL 2002 = N. DUVAL, *Le problème d'identification et de datation du monument de Centcelles, près de Tarracone*, in *AnTard*, 10 (2002), pp. 443-459.
- DUVAL 2005 = Y. DUVAL, *Les chrétientés d'Occident et leur évêque au 3^e siècle, Plebs in ecclesia constituta (Cyrien, Ep. 63)*, Paris 2005 (Coll. des Études Augustiniennes, Série Antiquité 176).
- DUVAL, BARATTE, GOLVIN 1989 = N. DUVAL, F. BARATTE, J.-CL. GOLVIN, *Les églises d'Haïdra, VI : la basilique des martyrs de la persécution de Dioclétien. Bilan de la campagne 1983*, in *CRAI* (1989), pp. 131-173.
- EBANISTA 2003 = C. EBANISTA, *Et manet in mediis quasi gemma intersita tectis. La basilica di S. Felice a Cimitile. Storia degli scavi e fasi edilizie*, Napoli 2003.
- EBANISTA 2006 = C. EBANISTA, *La tomba di S. Felice nel santuario di Cimitile a cinquant'anni dalla scoperta*, Magliano (NA) 2006.
- EBANISTA 2009 = C. EBANISTA, *L'atrio dell'insula episcopalis di Napoli. Problemi di architettura e topografia paleocristiana e altomedievale*, in M. ROTILI (ed.), *Tardo antico e alto medioevo. Filologia, storia, archeologia, arte*, Napoli 2009, pp. 307-373.
- EBANISTA 2010 = C. EBANISTA, *Il piccone del fossore : un secolo di scavi nella catacomba di S. Gennaro a Napoli (1830-1930)*, in *RACr*, 86 (2010), pp. 127-174.
- EBANISTA 2013 = C. EBANISTA, *L'insula episcopalis di Napoli alla luce degli scavi di Roberto Di Stefano*, in A. AVETA, M. DI STEFANO (ed.), *Roberto Di Stefano. Filosofia della conservazione e prassi del restauro*, Napoli 2013, pp. 165-180.
- Ecclesiae Urbis* 2002 = F. GUIDOBALDI, A. GUIGLIA GUIDOBALDI (ed.), *Ecclesiae Urbis, Atti del Congresso Internazionale di Studi sulle Chiese di Roma (IV-X secolo)*, Roma, 4-10 settembre 2000, Città del Vaticano 2002.
- ENNABLI 1997 = L. ENNABLI, *Carthage, une métropole chrétienne de la fin du IV^e à la fin du VII^e siècle*, Paris 1997.
- EPISCOPO 2013 = S. EPISCOPO, *Aspetti del culto dei santi in alcuni centri della Campania*, in S. ACCOMANDO (éd.), *San Modestino e l'Abellinum cristiana, Convegno internazionale, Avellino 22-24 settembre 2011*, Avellino 2013, pp. 339-367.
- FARIOLI 1978a = R. FARIOLI, *Gli scavi nell'"insula episcopalis" di Napoli paleocristiana : Tentativo di lettura*, in *IX CIAC*, pp. 275-288.
- FARIOLI 1978b = R. FARIOLI, in *L'art dans l'Italie méridionale. Aggiornamento all'opera di Émile Bertaux sotto la direzione di A. Prandi*, IV, Roma 1978, pp. 153-162.
- FASOLA 1975 = U. M. FASOLA, *Le catacombe di S. Gennaro a Capodimonte*, Roma 1975.
- FASOLA, TESTINI 1978 = U. M. FASOLA, P. TESTINI, *I cimiteri cristiani*, in *IX CIAC*, pp. 103-157.
- FATÁS 1981 = G. FATÁS CABEZA, *Caesaraugusta christiana*, Zaragoza 1981.
- FEBVRE 1968 = L. FEBVRE, *Le problème de l'incroyance au XVI^e siècle – La religion de Rabelais*, Paris rééd. 1968 (I ed. 1942).
- FERNÁNDEZ UBINA 2000 = J. FERNÁNDEZ UBINA, *Osio de Córdoba, el Imperio y la Iglesia del siglo IV*, in *Gerion*, 18 (2000), pp. 439-473.
- FERNÁNDEZ UBINA 2007 = J. FERNÁNDEZ UBINA, *Los orígenes del cristianismo hispano. Algunas claves sociológicas*, in *Hispania Sacra*, LIX, 120 (2007), pp. 427-458.
- FERRARI DA PASSANO 1973 = C. FERRARI DA PASSANO, *Le origini lombarde del Duomo*, Milano 1973.

- FERRUA 1950 = A. FERRUA, *Di una piccola catacomba a Superaequum dei Peligni*, in *RACr*, 26 (1950), pp. 53-83.
- FERRUA 1965 = A. FERRUA, *Graffiti di pellegrini alla tomba di S. Felice*, in A. BORRARO, P. BORRARO (ed.), *Studi in memoria di Gino Chierici*, Roma 1965, pp. 17-19.
- FERRUA 1977 = A. FERRUA, *Le iscrizioni paleocristiane di Cimitile*, in *RACr*, 53 (1977), pp. 105-136.
- FÉVRIER 1964 = P.-A. FÉVRIER, *Remarques sur les inscriptions funéraires datées de Maurétanie Césarienne orientale*, in *MEFR*, 64 (1964), pp. 105-172.
- FÉVRIER 1990 = P.-A. FÉVRIER, *Approches du Maghreb romain*, II, Aix-en-Provence 1990.
- FIOCCHI NICOLAI 1988 = V. FIOCCHI NICOLAI, *I cimiteri paleocristiani del Lazio. I. Etruria meridionale*, Città del Vaticano 1988.
- FIOCCHI NICOLAI 2001a = V. FIOCCHI NICOLAI, *Strutture funerarie ed edifici di culto paleocristiani di Roma dal IV al VI secolo*, Città del Vaticano 2001.
- FIOCCHI NICOLAI 2001b = V. FIOCCHI NICOLAI, "Topografia cristiana" di Velitiae e territorio in età tardo antica: una messa a punto, in *Augusto a Velletri. Atti del Convegno di Studio (Velletri, 16 dicembre 2000)*, Velletri 2001, pp. 137-159.
- FIOCCHI NICOLAI 2002 = V. FIOCCHI NICOLAI, *Basilica Marci, coemeterium Marci, basilica coemeterii Balbinae. A proposito della nuova basilica circiforme della via Ardeatina e della funzione funeraria delle chiese "a deambulatorio" del suburbio romano*, in *Ecclesiae Urbis* 2002, pp. 1175-1201.
- FIOCCHI NICOLAI 2007 = V. FIOCCHI NICOLAI, *Il ruolo dell'evergetismo aristocratico nella costruzione degli edifici di culto cristiani nell'hinterland di Roma*, in G. P. BROGIOLO, A. CHAVARRIA ARNAU (ed.), *Archeologia e società tra tardo antico e alto medioevo. 12° seminario sul tardo antico e l'alto medioevo, Padova, 29 settembre - 1° ottobre 2005*, Mantova 2007, pp. 107-126.
- FIOCCHI NICOLAI 2009 = V. FIOCCHI NICOLAI, *I cimiteri paleocristiani del Lazio, II, Sabina*, Città del Vaticano 2009.
- FIOCCHI NICOLAI 2015 = V. FIOCCHI NICOLAI, *Le iscrizioni "damasiane" della chiesa di S. Ippolito a Porto: a proposito della topografia cristiana del Portus Romae*, in C. CARBONETTI, S. LUCA, M. SIGNORINI (ed.), *Romae il suo territorio nel medioevo. Le fonti scritte fra tradizione e innovazione. Atti del Convegno internazionale di studio dell'Associazione italiana dei Paleografi e Diplomatisti, (Roma, 25-29 ottobre 2012)*, Spoleto 2015, pp. 525-539.
- FIOCCHI NICOLAI, SPERA 2015 = V. FIOCCHI NICOLAI, L. SPERA, *Sviluppi monumentali e insediativi dei santuari dei martiri in Sardegna*, in *XI CNAC*, pp. 81-123.
- FIXOT, PELLETIER 2009 = M. FIXOT, J.-P. PELLETIER, *Saint-Victor de Marseille – Étude archéologique et monumentale*, Turnhout, 2009.
- GARCÍA I BELLIDO 1963 = A. GARCÍA I BELLIDO, *Sarcófago cristiano hallado en Cordoba en 1962*, in *ArEAq*, 36 (1963), pp. 170-177.
- GARCÍA I LLINARES ET AL. 2013 = M. G. GARCÍA I LLINARES, A. MORO GARCÍA, F. TUSET BELTRÁN, *La sede episcopal de Ègara. Siglos IV al IX*, in *XV CIAC*, pp. 187-203.
- GARCÍA RODRIGUEZ 1966 = C. GARCÍA RODRIGUEZ, *El culto de los santos en la España romana y visigoda*, Madrid 1966.
- GATTI 1960 = R. GATTI, *Una basilica di età costantiniana recentemente riconosciuta presso la via Prenestina, in Capitolium*, 35/36 (1960), pp. 3-8.
- GAUTHIER, HELLENKEMPER 2002 = N. GAUTHIER, H. HELLENKEMPER, *Cologne*, in N. GAUTHIER, B. BEAUJARD, F. PRÉVOT (ed.), *Topographie chrétienne des cités de la Gaule, XII, Province ecclésiastique de Cologne (Germania secunda)*, Paris 2002, pp. 25-69.
- GEERTMAN 1986-1987 = H. GEERTMAN, *Forze centrifughe e centripete nella Roma cristiana: il Laterano, la basilica Iulia e la basilica Liberiana*, in *RendicontiPARA*, 69 (1986-1987), pp. 63-91.
- GNIRS 1915 = A. GNIRS, *Die christliche Kultanlage aus konstantinischer Zeit am Platze des Domes in Aquileia*, in *Jahrbuch des kunsthistorisches Instituts der K.K. Zentralkommission für Denkmalpflege*, 9 (1915), pp. 138-172.
- GODOY FERNÁNDEZ 1995 = C. GODOY FERNANDEZ, *Arqueología y liturgia. Iglesias hispánicas (siglos IV al VIII)*, Barcelona 1995.
- GRIESHEIMER 1989 = M. GRIESHEIMER, *Genèse et développement de la catacombe Saint-Jean à Syracuse*, in *MEFRA*, 101 (1989), pp. 751-782.
- GRISAR 1904 = A. GRISAR, *I vescovi di campagna nell'antichità cristiana*, in *La Civiltà Cattolica*, 55, 4 (1904), pp. 203-218.

- GRISAR 1905 = A. GRISAR, *Vescovi di campagna e vescovi cardinali nell'antichità*, in *La Civiltà Cattolica*, 56, 1 (1905), pp. 728-743.
- GROSSMANN 2013 = P. GROSSMANN, *Überlegungen zum ursprünglichen Grundriss der Kirche von Orléansville (Chlef, Algeria) und ein Beitrag zur Entstehung der christlichen Basilika*, in *AnTard*, 21 (2013), pp. 313-320.
- GUIDOBALDI 1998 = F. GUIDOBALDI, *Per una cronologia preambrosiana del S. Simpliciano di Milano*, in *Domum tuam dilexi. Miscellanea in onore di Aldo Nestori*, Città del Vaticano 1998, pp. 423-450.
- GUIDOBALDI 2000 = F. GUIDOBALDI, *L'organizzazione dei tituli nello spazio urbano*, in L. PANI ERMINI (ed.), *Christiana loca. Lo spazio cristiano nella Roma del primo millennio*, Catalogo della mostra, Roma, Complesso di S. Michele, 5 settembre - 15 novembre 2000, 1, *Saggi*, Roma 2000, pp. 123-129.
- GUIDOBALDI, GUIGLIA GUIDOBALDI 1983 = F. GUIDOBALDI, A. GUIGLIA GUIDOBALDI, *Pavimenti marmorei di Roma dal IV al IX secolo*, Città del Vaticano 1983.
- GUYON 1974 = J. GUYON, *Recherches archéologiques à Sirmium*, in *MEFRA*, 86 (1974), pp. 621-632.
- GUYON 1987 = J. GUYON, *Le cimetière "Aux deux lauriers". Recherches sur les catacombes romaines*, Città del Vaticano - Roma 1987.
- GUYON 1992 = J. GUYON, *Saint-Estève de Ménerbes. II. Les inscriptions*, in *Provence historique*, 42 (1992), pp. 207-222.
- GUYON 2002 = J. GUYON, *À l'origine de la redécouverte et de l'interprétation du monument de la via Labicana : l'icongraphie de la basilique cémentériale des Saints Marcellin-et-Pierre*, in *Ecclesiae Urbis* 2000, pp. 1157-1173.
- GUYON 2005 = J. GUYON, *À propos d'un ouvrage récent : retour sur le "dossier des origines" des catacombes chrétiennes de Rome*, in *RACR*, 81 (2005), pp. 235-253.
- HAUSCHILD 2002 = T. HAUSCHILD, *Centcelles : Exploraciones en la sala de la cúpola*, in ARCE (ed.) 2000, pp. 51-57.
- HAUSCHILD, ARBEITER 1993 = T. HAUSCHILD, A. ARBEITER, *La villa romana de Centcelles*, Barcelona 1993.
- HEIJMANS 2013 = M. HEIJMANS, *Topographie des groupes épiscopaux urbains – Arles*, in *XV CIAC*, pp. 623-636.
- HELLENKEMPER 1985 = H. HELLENKEMPER, *Ausgrabung im Atrium von St. Gereon zu Köln, 1982-1984*, in *Ausgrabungen im Rheinland 1983/1984*, Köln 1985, pp. 247-251.
- HERZOG, SCHMIDT 1989 = R. HERZOG, P. I. SCHMIDT, *Handbuch der lateinischen Literatur der Antike. Restauration und Erneuerung. Die lateinische Literatur von 284 bis 374 n. Chr.*, München 1989.
- HIDALGO 1996a = R. HIDALGO PRIETO, *Espacio público y espacio privado en el conjunto palatino de Cercadilla : el aula central y las termas*, Sevilla 1996.
- HIDALGO 1996b = R. HIDALGO PRIETO, *Sobra la interpretación de la termas de Cercadilla (Córdoba)*, in *Habis*, 27 (1996), pp. 189-203.
- HIDALGO 1999 = R. HIDALGO PRIETO, *Lampadio, obispo de Córdoba*, in *Arte, Arqueología e Historia*, 6 (1999), pp. 89-93.
- HIDALGO 2002 = R. HIDALGO PRIETO, *De edificio imperial a complejo de culto. La ocupación cristiana del palacio de Cercadilla*, in D. VAQUERIZO (ed.), *Espacios y Usos Funerarios en el Occidente Romano*, Córdoba 2002, pp. 343-372.
- HOMO 1951 = L. HOMO, *Rome impériale et l'urbanisme dans l'antiquité*, Paris 1951.
- ISLA FREZ 2002 = A. ISLA FREZ, *La epifania episcopale en los mosaicos de la villa de Centcelles*, in ARCE (ed.) 2002, pp. 37-50.
- IX CIAC = *Atti del IX Congresso Internazionale di Archeologia Cristiana (Città del Vaticano, 21-27 settembre 1975)*, Città del Vaticano 1978.
- IX CNAC = R. M. BONACASA CARRA, E. VITALE (ed.), *La cristianizzazione in Italia fra tardoantico e altomedioevo, IX Congresso Nazionale di Archeologia Cristiana, Agrigento 20-25 novembre 2004*, Palermo 2007.
- JASTRZĘBOWSKA 1983 = E. JASTRZĘBOWSKA, *La basilique des Apôtres à Rome, fondation de Constantin ou de Maxence ? In Mosaïque. Recueil d'Hommage à Henri Stern*, Paris 1983, pp. 223-229.
- JASTRZĘBOWSKA 2002 = E. JASTRZĘBOWSKA, *S. Sebastiano, la più antica basilica cristiana di Roma*, in *Ecclesiae Urbis* 2000, pp. 1141-1155.
- JONES 2004 = M. JONES, *Archaeology of the Early Church in Britain : some current research*, in C. BALMELLE, P. CHEVALIER, G. RIPOLL (ed.), *Mélanges d'antiquité tardive. Studiola in honorem Noël Duval*, Turhnout 2004, pp. 103-111.

- KEY 2004 = S. J. KEY, *The late-antique complex of Centcelles (Tarragona)*, in *Journal of Roman Archaeology*, 17 (2004), pp. 741-743.
- KOCH 2004a = G. KOCH, rec. a B. Christern-Briesenick, *Repertorium der christlich-antiken Sarkophage 3, Frankreich, Algerien, Tunesien*, Mainz 2003, in *Göttingische Gelehrte Anzeigen*, 256 (2004), p. 179-199.
- KOCH 2004b = G. KOCH, *Zu den Kinder-Sarkophagen der konstantinischen Zeit. Sind sie in Serie oder auf besonderen Auftrag hergestellt worden?*, in A. M. RITTER, W. WISCHMEYER, W. KINZIG (ed.), " ...zur Zeit oder Unzeit ". *Studien zur spätantiken Theologie-, Geistes- und Kunstgeschichte und ihrer Nachwirkung. Hans Georg Thümmel zu Ehren*, Mandelbachtal 2004, p. 161-183.
- KOROL 1987 = D. KOROL, *Die frühchristlichen Wandmalereien aus den Grabbauten in Cimitile/Nola : zur Entdeckung und Ikonographie alttestamentlicher Darstellungen*, Münster 1987 (JAC, Ergbd 13).
- KOROL 1994 = D. KOROL, *Zum frühchristlichen Apsismosaik der Bischofskirche von „Capua Vetere ” (SS. Stefano e Agata) und zu zwei weiteren Apsidenbildern dieser Stadt (S. Pietro in Corpo und S. Maria Maggiore)*, in *Bild- und Formensprache der spätantiken Kunst, Festschrift für Hugo Brandenburg = Boreas 17* (1994), pp. 121-148.
- KOROL 2004 = D. KOROL, *Le celebri pitture del Vecchio e Nuovo Testamento eseguite nella seconda metà del III ed all'inizio del V secolo a Cimitile/Nola*, in M. DE MATTEIS, A. TRINCHESE (ed.), *Cimitile di Nola. Inizi dell'arte cristiana e tradizioni locali – Cimitile bei Nola. Anfänge der christlichen Kunst und lokale Überlieferungen*, Oberhausen 2004, pp. 147-173.
- KRAUTHEIMER et al. 1958 = R. KRAUTHEIMER, W. FRANCKL, E. GATTI, *Excavations at S. Lorenzo f.l.m. in Rome 1957*, in *American Journal of Archaeology*, 62 (1958), pp. 379-382.
- KRAUTHEIMER I-V = R. KRAUTHEIMER, S. CORBETT, A.K. FRAZER, W. FRANKL, *Corpus Basilicarum Christianarum Romae. Le basiliche cristiane antiche di Roma (Sec. 4.-9.)*, Città del Vaticano 1937-1977.
- La basilica* 2010 = G. CUSCITO, T. LEHMANN (ed.), *La basilica di Aquileia. Storia, archeologia ed arte*, Trieste 2010 (Antichità Altoadriatiche LXIX)
- La basilica di Aquileia* 1933 = *La basilica di Aquileia*, Bologna 1933.
- La città e la sua memoria* 1997 = *La città e la sua memoria. Milano e la tradizione di sant'Ambrogio*, Museo Diocesano ai Chiostrì di Sant'Eustorgio, 3 aprile-8 giugno 1997, Milano 1997.
- LAMBERT 2007 = C. LAMBERT, *La cristianizzazione della Campania : il contributo dell'epigrafia*, in *IX CNAC*, pp. 947-978.
- LANCEL 1987 = S. LANCEL, *Evêchés et cités dans les provinces africaines (III^e-V^e s.)*, in *L'Afrique dans l'Occident romain. Actes du colloque de Rome 1987*, Rome 1990, pp. 273-290.
- LANCKOROŃSKI 1906 = K. VON LANCKOROŃSKI, *Der Dom von Aquileia : sein Bau und seine Geschichte*, Wien 1906 (ed. it. *La basilica di Aquileia*, S. TAVANO ed., Gorizia 2007).
- LANZONI 1927 = F. LANZONI, *Le diocesi d'Italia dalle origini al principio del sec. VII (a. 604)*, Faenza 1927.
- LE MAHO 1994 = J. LE MAHO, *Les fouilles de la cathédrale de Rouen de 1985 à 1993. Esquisse d'un premier bilan*, in *Archéologie médiévale*, 24 (1994), pp. 1-49.
- LE MAHO 2014 = J. LE MAHO, *Rouen*, in F. PRÉVOT, M. GAILLARD, N. GAUTHIER (ed.), *Topographie chrétienne des cités de la Gaule des origines au milieu du VIII^e siècle, XVI, Quarante ans d'enquête (1972-2012), 1, Images nouvelles des villes de la Gaule*, Paris 2014, pp. 246-247.
- LEHMANN 2010 = T. LEHMANN, *Die frühchristlichen Mosaiken im Dombereich von Aquileia*, in *La basilica* 2010, pp. 157-186.
- LEHMANN 2013 = T. LEHMANN, *Il primo nucleo episcopale di Aquileia : scavi e ricerche*, in *Costantino e Teodoro* 2013 pp. 138-142.
- LENOIR 2003 = E. LENOIR, *Monuments du culte chrétien en Maurétanie Tingitane*, in *AnTard*, 11 (2003), pp. 167-179.
- LETTICH 1980 = G. LETTICH, *Testimonianze epigrafiche del cristianesimo primitivo di Concordia*, in *Aquileia Nostra*, LI (1980), cc. 249-256.
- LETTICH 1983 = G. LETTICH, *Le iscrizioni sepolcrali tardoantiche di Concordia*, Trieste 1983.
- LEVEAU 1983 = PH. LEVEAU, *Recherches sur les nécropoles occidentales de Cherchel (Caesarea Mauretaniae) (1880-1961)*, in *Antiquités africaines*, 19 (1983), pp. 85-173.
- LEVEAU 1984 = PH. LEVEAU, *Césarée de Maurétanie, une ville romaine et ses campagnes*, Rome 1984.
- LIVERANI 1999 = P. LIVERANI, in *LTUR*, V, 1999, s.v. *Basilica Lateranensis*, p. 231.

- LÓPEZ VILAR 2013 = J. LÓPEZ VILAR, *El santuario paleocristiano de los mártires Fructuoso, Augurio y Eulogio en el suburbio de Tárraco*, in XV CIAC, pp. 343-356.
- LORANS c.s. = E. LORANS, *Funerary patterns in towns in France and England between the 4th and the 10 centuries : a comparative approach*, in T. Ó CARRAGÁIN, S. TURNER (ed.), *Making Christian Landscapes in Atlantic Europe. Conversion and Consolidation in the Early Middle Ages, Society for Church Archaeology, Annual Conference (Cork, 21-23 september 2012)*, Cork University Press, c.s..
- LTUR = E. M. STEINBY (ed.), *Lexicon Topographicum Urbis Romae*, I-VI, Roma 1993-2000.
- LUSUARDI SIENA 1989 = S. LUSUARDI SIENA, *Verona*, in S. LUSUARDI SIENA, C. FIORIO TEDONE, M. SANNAZARO, M. MOTTA BROGGI, *Le tracce materiali del Cristianesimo dal tardo antico al Mille*, in A. CASTAGNETTI, G. M. VARANINI (ed.), *Il Veneto nel medioevo. Dalla " Venetia " alla Marca Veronese*, II, Verona, 1989, pp. 258-270.
- LUSUARDI SIENA 1996 = S. LUSUARDI SIENA, *Il complesso episcopale di Milano : riconsiderazione della testimonianza ambrosiana nella " epistola ad sororem "*, in *AnTard*, 4 (1996), pp. 124-129.
- LUSUARDI SIENA 2012 = S. LUSUARDI SIENA, *Quale cattedrale nel 313 ? Nota per una messa a punto del problema del primitivo gruppo episcopale*, in G. SENA CHIESA (ed.), *Costantino 313 d.C. L'editto di Milano e il tempo della tolleranza*, Milano 2012, pp. 29-33.
- LUSUARDI SIENA et al. 2012 = S. LUSUARDI SIENA, E. DELLÙ, M. DELPIANO, E. MONTI, *Letture archeologica e prassi liturgica nei battisteri ambrosiani tra IV e VI secolo*, in *Studia Ambrosiana*, 6 (2012), pp. 91-122.
- LUSUARDI SIENA, FIORIO TEDONE 1987 = S. LUSUARDI SIENA, C. FIORIO TEDONE, *Ipotesi interpretative*, in S. LUSUARDI SIENA, C. FIORIO TEDONE, P. PIVA, *Puntualizzazioni archeologiche sulle due chiese paleocristiane*, in P. BRUGNOLI (ed.), *La cattedrale di Verona, nelle sue vicende edilizie dal secolo IV al secolo XVI*, Verona 1987, pp. 26-78 et pp. 83-87.
- LUSUARDI SIENA, SANNAZARO 2001 = S. LUSUARDI SIENA, M. SANNAZARO, *I battisteri del complesso episcopale milanese alla luce delle recenti indagini archeologiche*, in VIII CNAC, pp. 647-674.
- MAIOLI 1992 = M. G. MAIOLI, *Le necropoli e i complessi funerari*, in A. TURCHINI (ed.), *Rimini medievale. Contributi per la storia della città*, Rimini 1992, pp. 205-236.
- MAIORANO, PAROLI 2013 = M. MAIORANO, L. PAROLI (ed.), *La basilica portuense. Scavi 1991-2007*, Firenze 2013.
- MARCILLET-JAUBERT 1968 = J. MARCILLET-JAUBERT, *Les inscriptions d'Altava*, Aix-en-Provence 1968.
- MARFIL 2000 = P. MARFIL, *Córdoba, de Teodosio a Abdal-Rahmán III*, in L. CABALLERO, P. MATEOS (ed.), *Visigodos y Omeyas. Un debate entre la Antigüedad Tardía y la Alta Edad Media*, Madrid 2000, pp. 115-136.
- MARTORELLI 2000 = R. MARTORELLI, *Dalla " civitas Albona " al " castellum albanense ". Nascita ed evoluzione di una città nel Patrimonium Sancti Petri*, Città del Vaticano 2000.
- MASELLI SCOTTI, TIUSSI, VILLA 2010 = F. MASELLI SCOTTI, C. TIUSSI, L. VILLA, *Le fasi postteodoriane (IV-VI secolo) alla luce degli ultimi scavi e restauri del complesso basilicale*, in *La basilica* 2010, pp. 255-283.
- MATEOS 1999 = P. MATEOS CRUZ, *La basilica de Santa Eulalia de Mérida. Arqueología y Urbanismo*, Madrid 1999.
- MATEOS 2005 = P. MATEOS CRUZ, *Los orígenes de la cristianización urbana en Hispania*, in J. M. GURT, A. RIBERA (ed.), *Les ciutats tardoantigues d'Hispania. Cristianització i topografia. VI Reunió d'Arqueologia Cristiana Hispanica (València, 8, 9 i 10 de maig de 2003)*, Barcelona 2005, pp. 49-62.
- MAZZOLENI 1987 = D. MAZZOLENI, *L'epigrafia cristiana a Concordia*, in *Rufino di Concordia e il suo tempo*, II, Udine 1987 (Antichità altoadriatiche XXXI), pp. 75-89.
- MAZZOLENI 2004 = D. MAZZOLENI, *Testimonianze epigrafiche paleocristiane a San Canzian d'Isonzo*, in *Studi sanzanzesi* 2004, pp. 139-166.
- MAZZOLENI 2007 = D. MAZZOLENI, *Studi e scoperte di archeologia cristiana in Italia dal 1998 al 2003*, in IX CNAC, pp. 73-84.
- MENNELLA 1982 = G. MENNELLA, *Le iscrizioni paleocristiane di Tortona e dell'agro tortonese*, in M. C. PROFUMO, G. MENNELLA, *Tortona paleocristiana. Fonti - topografia - documentazione epigrafica*, Tortona 1982, pp. 105-205.
- MERTEN 2001 = H. MERTEN, *Die Trierer Domgrabung. Band 1. Die Ausgrabungen auf dem Domfreihof (Nordwest-Bereich). Teil 1. Die Funde*, Trier 2001.
- MERTEN 2006 = H. MERTEN, *Die Trierer Domgrabung. Band 2. Die Ausgrabungen in der Kurie von der Leyen und der Liebfrauenstrasse (Südwest-Bereich). Teil 1. Die Funde*, Trier 2006.
- MERTEN 2012 = H. MERTEN, *Die Trierer Domgrabung. Band 3. Die Ausgrabungen unter dem Dom und der Liebfrauenkirche (Nordost- und Südost-Bereich), Teil 1. Die Funde*, Trier 2012.

- MIRABELLA ROBERTI 1967 = M. MIRABELLA ROBERTI, *La basilica paleocristiana di San Canzian d'Isonzo*, in *Aquileia Nostra*, XXXVIII (1967), cc. 61-86.
- MONCEAUX 1901 = P. MONCEAUX, *Histoire littéraire de l'Afrique chrétienne*, I, Paris 1901.
- MORALEJO 1984 = S. MORALEJO, *La reutilizacion e influencia de los sarcófagos antiguos en la España medieval*, in B. ANDREAE, S. SETTIS (ed.), *Colloquio sul reimpiego dei sarcofagi romani nel medioevo*, Pisa 5-12 settembre 1982, Marburg 1984, pp. 187-203.
- MORETTI 1899 = G. MORETTI, *Duomo*, in *Archivio Storico Lombardo*, XI-XII (1899), pp. 170-172.
- MORRIS 1989 = R. MORRIS, *Churches in the Landscape*, Londres 1989.
- MURIALDO 1988 = G. MURIALDO, *Necropoli e sepolture tardo-antiche del Finale*, in *Rivista di Studi Liguri*, LIV, (1988), pp. 221-242.
- NAVARRO 1993 = V. NAVARRO, *Santa Eulalia di Mérida. La sua Vita, il martirio e il culto attraverso la moderna critica storica e le recenti scoperte archeologiche*, Roma 1993.
- NEAL, COSH 2009 = D. S. NEAL, S. R. COSH, *Roman mosaics of Britain. III, South-East Britain*, 2, Londres 2009.
- NEGRELLI 2010 = C. NEGRELLI, *Topografia e luoghi di culto. Tra tarda antichità e alto Medioevo*, in R. SAVIGNI (ed.), *Storia della chiesa riminese. I, Dalle origini all'anno Mille*, Rimini 2010, pp. 291-321.
- NEYSES 2001 = A. NEYSES, *Die Baugeschichte des ehemaligen Reichsabt St. Maximin bei Trier*, Trier 2001.
- NIBLETT 1999 = R. NIBLETT, *The Excavation of a Ceremonial Site at Folly Lane, Verulamium*, Cambridge 1999.
- NIEDDU 1996 = A. M. NIEDDU, *La pittura paleocristiana in Sardegna : nuove acquisizioni*, in *RACr*, 72 (1996), pp. 245-283.
- NOLLA 2000 = J. M. NOLLA Y BRUFAU, *El obispado emporitano*, in A. RIBERA I LACOMBA (ed.), *Los origenes del cristianismo en Valencia y su entorno*, Valencia 2000, pp. 243-249.
- NOVELLO *et al.* 2013 = N. NOVELLO, M. SALVADORI, C. TIUSSI, L. VILLA, in *Costantino e Teodoro*, 2013, Milano 2013, pp. 143-151.
- NOVIELLO 1997 = C. NOVIELLO, " *Quievisti in saeculo* " : *a proposito di una celebre iscrizione concordiese*, in *Atti e Memorie della Società istriana di Archeologia e Storia Patria*, XCVII (1997), pp. 143-165.
- ORDOÑEZ *et al.* 2013 = S. ORDOÑEZ AGULLA, J. SÁNCHEZ VELASCO, E. GARCÍA VARGAS, S. GARCÍA-DILS DE LA VEGA, M. A. TABALES RODRIGUEZ, *Novedades arqueológicas de las sedes episcopales de la Betica Occidental*, in *Antard*, 21 (2013), pp. 321-374.
- ORLANDOS, RAMOS-LISSON 1986 = J. ORLANDOS, D. RAMOS-LISSON, *Historia de los concilios de la España romana y visigoda*, Pamplona 1986.
- ORTALLI 2010 = J. ORTALLI, *Archeologia della città di Rimini, fra paganesimo e cristianità*, in R. SAVIGNI (ed.), *Storia della chiesa riminese. I, Dalle origini all'anno Mille*, Villa Verucchio - Rimini 2010, pp. 141-171.
- OTRANTO 1982 = G. OTRANTO, *Pardo vescovo di Salpi, non di Arpi*, in *Vetera Christianorum*, 18 (1981), pp. 159-169.
- OTRANTO 1998 = G. OTRANTO, *Paolino di Nola e il cristianesimo dell'Italia meridionale*, in G. LUONGO (ed.), *Anchora vitae. Atti del II Convegno paoliniano nel XVI centenario del ritiro di Paolino a Nola, Nola-Cimitile 18-20 maggio 1995*, Napoli-Roma 1998, pp. 35-58.
- PALMER 1989 = A.-M. PALMER, *Prudentius on the Martyrs*, Oxford 1989.
- PALOMBI 2008 = C. PALOMBI, in *LTUR Suburbium*, 8, Roma 2008, s.v. *S. Valentini basilica, ecclesia, coemeterium*, pp. 217-225.
- PALOMBI 2009 = C. PALOMBI, *Nuovi studi sulla basilica di S. Valentino sulla via Flaminia*, in *RACr*, 85 (2009), pp. 469-540.
- PALOMBI 2012 = C. PALOMBI, *La basilica di S. Valentino sulla via Flaminia. Nuove ricerche sull'assetto della zona presbiteriale*, in BRANDENBURG, GUIDOBALDI 2012, pp. 153-187.
- PANI ERMINI 1966 = L. PANI ERMINI, *Note su alcuni cubicoli dell'antico cimitero cristiano di Bonaria in Cagliari*, in *Studi Sardi*, 20 (1966), pp. 3-17.
- PANI ERMINI 1975 = L. PANI ERMINI, *Il santuario del martire Vittorino in Amiternum e la sua catacomba*, L'Aquila 1975.
- PANI ERMINI 1979 = L. PANI ERMINI, *Il santuario di S. Vittorino in Amiternum. Note sulla sua origine*, in *Rivista di Archeologia*, III (1979), pp. 95-105.
- PAROLI 2005 = L. PAROLI, *The Basilica Portuense*, in S. KEAY, M. MILLET, L. PAROLI, K. STRUTT (ed.), *Portus. An Archaeological Survey of the Port of Imperial Rome*, London 2005, pp. 258-267.
- PAROLI *et al.* 2002 = L. BORRELLO, M. MAIORANO, L. PAROLI, M. SERLORENZI, *La basilica urbana di Porto*, in *Ecclesiae Urbis* 2002, pp. 1262-1285.

- PASQUI 1904 = U. PASQUI, *Documenti per la storia della città di Arezzo nel Medioevo*, IV, Arezzo 1904.
- PAUSELLI 2004 = V. PAUSELLI, *Edilizia di culto tardoantica : fonti documentarie e indagini archeologiche sul sopravvissuto*, in P. NOVARA (ed.), *Rimini tra tarda antichità e alto Medioevo*, Rimini 2004, pp. 25-64.
- PAVOLINI 2002 = C. PAVOLINI, *La basilica costantiniana di S. Agnese. I risultati delle indagini e dei restauri per il giubileo del 2000*, in *Ecclesiae Urbis* 2002, pp. 1203-1224.
- PCBE, 1 = A. MANDOUZE (ed.), *Prosopographie de l'Afrique chrétienne*, 303-533, Paris 1982.
- PCBE, 2 = CH. PIETRI et L. PIETRI (ed.), *Prosopographie de l'Italie chrétienne*, 313-604, 2 voll., Roma 1999-2000.
- PCBE, 4 = L. PIETRI et M. HEIJMANS (ed.), *Prosopographie chrétienne du Bas-Empire*, 4, *La Gaule chrétienne (314-614)*, Paris 2013.
- PERROTTI 1956 = R. PERROTTI, *Recenti rinvenimenti presso S. Costanza*, in *Palladio*, N.S. VI (1956), pp. 80-83.
- PETRUCCIONE 1990 = J. PETRUCCIONE, *The portrait of St. Eulalia of Mérida in Prudentius' Peristephanon*, in *Analecta Bollandiana*, 108 (1990), pp. 81-104.
- PHILIPPART 2010 = A. PHILIPPART, *Un hypothétique recueil italien de la Vita Patrum du VI^e siècle*, in *Sanctorum*, 7 (2010), pp. 13-63.
- PICARD 1988 = J.-CH. PICARD, *Le souvenir des évêques. Sépultures, listes épiscopales et culte des évêques en Italie du Nord des origines au X^e siècle*, Rome 1988.
- PIETRANGELI 1977 = C. PIETRANGELI, *Epigrafia cristiana nel territorio di Spoleto*, in *Martiri ed evangelizzatori della Chiesa spoletina*, Atti del primo Convegno di studi storici ecclesiastici (Spoleto 1976), Spoleto 1977, pp. 11-30.
- PIETRI 1976 = CH. PIETRI, *Roma christiana. Recherches sur l'Église de Rome, son organisation, sa politique, son idéologie de Milviade à Sixte III (311-440)*, Rome 1976.
- PIETRI 1978 = CH. PIETRI, *Recherches sur les domus ecclesiae*, in *Revue des Études Augustiniennes*, 24 (1978), pp. 3-21 (ensuite ID., *Christiana respublica. Éléments d'une enquête sur le christianisme antique*, Rome 1997, pp. 127-142).
- PIETRI 1995 = L. PIETRI, *Les provinces danubiennes et l'Illyricum*, in J.-M. MAYEUR, CH. et L. PIETRI, A. VAUCHEZ, M. VENARD (dir.), *Histoire du christianisme*, t. 2, *Naissance d'une chrétienté (250-430)*, Paris 1995, pp. 150-153.
- PIETRI 1995a = L. PIETRI, *Rome et l'Italie*, in J.-M. MAYEUR, CH. et L. PIETRI, A. VAUCHEZ, M. VENARD (dir.), *Histoire du christianisme*, t. 2, *Naissance d'une chrétienté (250-430)*, Paris 1995, pp. 133-138.
- PIETRI 1995b = L. PIETRI, *L'Espagne*, in J.-M. MAYEUR, CH. et L. PIETRI, A. VAUCHEZ, M. VENARD (dir.), *Histoire du christianisme*, t. 2, *Naissance d'une chrétienté (250-430)*, Paris 1995, pp. 144-146.
- PIETRI 1995c = L. PIETRI, *De l'Orient à l'Occident*, in J.-M. MAYEUR, CH. et L. PIETRI, A. VAUCHEZ, M. VENARD (dir.), *Histoire du christianisme*, t. 2, *Naissance d'une chrétienté (250-430)*, Paris 1995, pp. 146-153.
- PIGHI 1972 = G. B. PIGHI, *I cataloghi di S. Stefano e del Peretti e gli elenchi del Velo e del Versus*, in C. CIPOLLA, *Il Velo di Classe*, Verona 1972 (II ed.), pp. 89-93.
- PIVA 2010 = P. PIVA, *Edilizia di culto cristiano a Milano, Aquileia e nell'Italia settentrionale fra IV e VI secolo*, in DE BLAAUW (ed.) 2010, pp. 98-145.
- PORRU 1989 = L. PORRU, *Riesame delle catacombe (nuove osservazioni e rilievi)*, in L. PORRU, R. SERRA, R. CORONEO (ed.), *Sant'Antioco. Le catacombe. La chiesa Martyrium. I frammenti scultorei*, Cagliari 1989, pp. 15-51.
- PUERTAS 1975 = R. PUERTAS TRICAS, *Iglesias hispánicas (siglos IV al VIII). Testimonios literarios*, Madrid 1975.
- QUILICI, QUILICI GIGLI 2004 = L. QUILICI, S. QUILICI GIGLI, *Carta archeologica e ricerche in Campania. Fascicolo 2. Comuni di Brezza, Capua, San Prisco*, Roma 2004.
- RASCH 1993 = J. J. RASCH, *Das Mausoleum bei Tor de' Schiavi in Rom*, Mainz 1993.
- RASCH 1998 = J. J. RASCH, *Das Mausoleum der Kaiserin Helena in Rom und der 'Tempio della Tosse' in Tivoli*, Mainz 1998.
- RASCÓN, SÁNCHEZ 2000 = S. RASCÓN MARQUÉS, A. L. SÁNCHEZ MONTES, *Complutum. Tradición y cambio en la antigüedad tardía*, in *Los orígenes del cristianismo en Valencia y su entorno*, Valencia 2000, pp. 235-242.
- RASCÓN, SÁNCHEZ 2005 = S. RASCÓN MARQUÉS, A. L. SÁNCHEZ MONTES, *Realidades cambiantes : Complutum tardoantiguo*, in J. M. GURT, A. RIBERA (ed.), *Les ciutats tardoantigues d'Hispania. Cristianització i topografia. VI Reunió d'Arqueologia Cristiana Hispanica (València, 8, 9 i 10 de maig de 2003)*, Barcelona 2005, pp. 499-517.
- RAYNAL 2006 = D. RAYNAL, *Archéologie et histoire de l'Église d'Afrique. Uppenna I. Les fouilles 1904-1907 ; Uppenna II. Mosaïques funéraires et mémoire des martyrs*, Toulouse 2006.
- REBECCHI 1978 = F. REBECCHI, *I sarcofagi romani dell'arco adriatico*, in *Aquileia e Ravenna*, Udine 1978, (Anti-

chità Altoadriatiche, XIII), pp. 201-258.

- REBILLARD 2003 = E. REBILLARD, *Religion et sépulture. L'Église, les vivants et les morts dans l'Antiquité tardive*, Paris 2003.
- REMOLÀ VALLVERDÚ 2008 = J. A. REMOLÀ VALLVERDÚ, *La villa romana de Centcelles (Constantí, Tarragonès)*, in J. A. REMOLÀ (ed.), *El territori de Tarraco : villes romanes del campo de Tarragona. Actes del Seminari organitzat pel Museu Nacional Arqueològic de Tarragona, la Societat Catalana d'Estudis Clàssics i l'Institut Català d'Arqueologia Clàssica amb la col·laboració de la Facultat de Lletres de la Universitat Rovira i Virgili. Tarragona, 14, 15 i 16 de febrer de 2006*, Tarragona 2008, pp. 171-189.
- Repertorium*, 1 = G. BOVINI, H. BRANDENBURG, *Repertorium der christlich-antiken Sarkophagen, 1, Rom und Ostia*, Wiesbaden 1967.
- Repertorium*, 2 = J. DRESKEN-WEILAND, *Repertorium der christlich-antiken Sarkophagen, 2, Italien mit einem Nachtrag Rom und Ostia, Dalmatien, Museen der Welt*, Mainz-am-Rhein 1998.
- Repertorium*, 3 = B. CHRISTERN-BRIESENICK, *Repertorium der christlich-antiken Sarkophagen 3, Frankreich, Algerien, Tunesien*, Mainz 2003.
- REYNAUD 1998 = J.-F. REYNAUD, *Lugdunum Christianum. Lyon du IV^e au VII^e siècle : topographie, nécropoles et édifices religieux*, Paris 1998.
- RISTOW 1998 = S. RISTOW, *Frühchristliche Baptisterien*, München 1998.
- RISTOW 2002 = S. RISTOW, *Die frühen Kirchen unter dem Kölner Dom. Befunde und Funde vom 4. Jahrhundert bis zur Bauzeit des Alten Domes*, Stud. zum Kölner Dom 9, Cologne 2002.
- RISTOW 2007 = S. RISTOW, *Frühes Christentum im Rheinland. Die Zeugnisse des archäologischen und historischen Quellen am Rhein, Maas und Mosel*, Münster 2007.
- ROTHÉ, HEIJMANS 2008 = M.-P. ROTHÉ, M. HEIJMANS, *Arles, Crau, Camargue, Carte archéologique de la Gaule 13/5*, Paris 2008.
- SALONA III = N. DUVAL, E. MARIN, C. METZGER (dir.), *Manastirine. Établissement préromain, nécropole et basilique paléochrétienne*, Rome 2000.
- SÁNCHEZ RAMOS 2014 = I. SÁNCHEZ RAMOS, *Topografía cristiana de las ciudades hispanas durante la Antigüedad tardía*, Oxford 2014.
- SÁNCHEZ VELASCO 2013 = J. SÁNCHEZ VELASCO, *Hoc fundavit ipse. La actividad edilicia de los obispos en Córdoba : el episcopium de Cercadilla*, in XV CIAC, pp. 295-309.
- SANNAZARO 1996 = M. SANNAZARO, *Considerazioni sulla topografia e le origini del cimitero milanese ad martyres*, in *Aevum*, LXX (1996), pp. 81-103.
- SANNAZARO 1997a = M. SANNAZARO, *La necropoli ad Martyres*, in *La città e la sua memoria 1997*, pp. 114-115.
- SANNAZARO 1997b = M. SANNAZARO, *Le necropoli cristiane*, in *La città e la sua memoria 1997*, pp. 110-113.
- SANNAZARO (ed.) 2001 = M. SANNAZARO (ed.), *Ricerche archeologiche nei cortili dell'Università Cattolica. La necropoli tardoantica*, Milano 2001.
- Santi Canziani* 2005 = G. TOPLIKAR, S. TAVANO (ed.), *I Santi Canziani nel XVII centenario del loro martirio / Sveti Kancijani ob 1700-letnici mu eništvu*, Atti del Convegno Internazionale di Studi, Trieste 2005.
- SASTRE DE DIEGO 2011 = I. SASTRE DE DIEGO, *Los primeros edificios cristianos de Extremadura. Sus espacios y elementos litúrgicos*, Mérida 2011.
- SAXER 1987 = V. SAXER, *Les saints de Salone. Examen critique de leur dossier*, in *Mélanges Mgr Frani*, Split 1987, pp. 293-325.
- SAXER 1989 = V. SAXER, *La Passion de Saint Vincent diacre dans la première moitié du V^e siècle. Essai de reconstitution*, in *Revue des Études Augustiniennes*, XXXV 2 (1989), pp. 275-297.
- SAXER 1990 = V. SAXER, *I santi ed i santuari antichi della via Salaria da Fidene ad Amiterno*, in *RACr*, 66 (1990), pp. 245-305.
- SAXER 1991 = V. SAXER, *La version brève BHL 8638 de la Passion de S. Vicent*, in *Hispania Sacra*, 43 (1991), pp. 679-713.
- SAXER 1996 = V. SAXER, *Les notices hispaniques du martyrologe hiéronimien : première approche et bilan provisoire*, in *Spania. Estudis d'Antigüedad Tardana oferts en homenatge al professor Père de Palol i Salellas*, Abadia de Montserrat 1996, pp. 235-241.
- SAXER 2000a = V. SAXER, *L'Afrique chrétienne*, in J.-M. MAYEUR, CH. et L. PIETRI, A. VAUCHEZ, M. VENARD (dir.), *Histoire du christianisme*, t. 1, *Le Nouveau peuple (des origines à 250)*, pp. 579-623.

- SAXER 2000b = V. SAXER, *Il culto dei santi nelle diocesi suburbicarie di Roma in età paleocristiana*, in S. BOESCH GAJANO, E. PETRUCCI (ed.), *Santi e culti del Lazio. Istituzioni, società, devozioni*, Roma 2000, pp. 13-59 (esuite in *Santi e culto dei santi nei martirologi*, Spoleto 2001, pp. 91-137).
- SCHLUNK, ARBEITER 1988 = H. SCHLUNK, A. ARBEITER, *Die Mosaikkuppel von Centelles*, Mainz 1988.
- SCHUMACHER 1987 = W. N. SCHUMACHER, *Die konstantinischen Exedra-Basiliken*, in J. G. DECKERS, H. R. SEELIGER, G. MIETKE, *Die Katakombe „Santi Marcellino e Pietro“: Repertorium der Malereien*, Città del Vaticano-Münster 1987, pp. 132-186.
- SCHWAB, 2002 = O. SCHWAB, *St. Gereon in Köln. Untersuchungen zum spätantiken Gründungsbau*, in *Kölner Jahrbücher*, 35 (2002, mais 2004), pp. 7-206.
- SENSI 1987 = L. SENSI, *Nuova epigrafe da Acerra (Campello sul Clitumno, Perugia)*, in *Epigraphica*, 69 (1987), pp. 227-232.
- SERRA Y VILARÓ 1935 = J. SERRA Y VILARÓ, *Excavaciones en la necrópolis romano-cristiana de Tarragona*, Madrid 1935.
- SGARLATA 2003 = M. SGARLATA, *S. Giovanni a Siracusa*, Città del Vaticano 2003.
- SGARLATA 2004 = M. SGARLATA, *La catacomba di Santa Lucia a Siracusa : nuove indagini per un progetto di conservazione*, Caltanissetta 2004.
- SGARLATA 2007 = M. SGARLATA, *La catacomba di s. Lucia a Siracusa : origini e trasformazioni*, in *IX CNAC*, pp. 1565-1588.
- SHARPE 2002 = R. SHARPE, *Martyrs and Local Saints in Late Antique Britain*, in A. THAKER, R. SHARPE (ed.), *Local Saints and Local Churches in the Early Medieval West*, Oxford 2002, pp. 75-154.
- SIMONETTI 1975 = M. SIMONETTI, *La crisi ariana nel IV secolo*, Roma 1975.
- SOLIER 1995 = Y. SOLIER, *Narbonne. Édifice à abside du cimetière Saint-Paul*, in N. DUVAL (ed.), *Les premiers monuments chrétiens de la France*, 1. *Sud-Est et Corse*, Paris 1995, pp. 39-42.
- SOLIN 1998 = H. SOLIN, *Le iscrizioni paleocristiane di Avellino*, in G. PACI (ed.), *Epigrafia romana in area adriatica : actes de la 9^e Rencontre franco-italienne sur l'épigraphie du monde romain*, Macerata, 10-11 novembre 1995, Macerata, 1998, pp. 471-484.
- SOMMA 2012 = M. C. SOMMA, *Il santuario di S. Vittorino ad Amiternum : formazione e trasformazione di uno spazio culturale*, in *X CNAC*, pp. 185-194.
- SOTOMAYOR 1973 = M. SOTOMAYOR, *Datos históricos sobre los sarcófagos romano-cristiano de España*, Granada 1973.
- SOTOMAYOR 1975 = M. SOTOMAYOR, *Sarcófagos romano-cristianos de España*, Granada 1975.
- SOTOMAYOR 1979 = M. SOTOMAYOR, *Historia de la Iglesia en España*, 1, *La España romana y visigoda*, Madrid 1979 (Biblioteca de Autores Cristianos maior 16).
- SOTOMAYOR 2000 = M. SOTOMAYOR, *Dos nuevos fragmentos de sarcófagos paleocristianos en Córdoba*, in *Anales de arqueología cordobesa*, 11 (2000), pp. 285-300.
- SOTOMAYOR 2002 = M. SOTOMAYOR, *Sedes episcopales hispanorromanas, visigodas y mozárabes en Andalucía*, in C. GONZALEZ ROMAN, A. PADILLA ARROBA (ed.), *Estudios sobre las ciudades de la Bética*, Granada 2002, pp. 463-496.
- SOTOMAYOR, BERDUGO 2005 = M. SOTOMAYOR, T. BERDUGO, *El Concilio de Elvira en la Hispana. Texto y traducción*, in SOTOMAYOR M., FERNÁNDEZ J. (ed.), *El Concilio de Elvira y su tiempo*, Granada 2005, pp. 13-64.
- SPANU 2000 = P. G. SPANU, *Martyria Sardiniae. I santuari dei martiri sardi*, Roma 2000.
- STANLEY 1993 = D.J. STANLEY, *An excavation at Santa Costanza*, in *Arte Medievale*, s. II, VII (1993), pp. 103-112.
- Studi sancanzianesi* 2004 = G. CUSCITO (ed.), *Studi sancanzianesi in memoria di Mario Mirabella Roberti*, Trieste 2004.
- STYGER 1918 = P. STYGER, *Il monumento apostolico dell'Appia*, in *Dissertazioni della Pontificia Accademia Romana di Archeologia*, 13 (1918), pp. 5-47.
- TARRATS BOU 2002 = F. TARRATS BOU, *Centelles, la evolución histórica de un conjunto arqueológico*, in ARCE (ed.) 2002, pp. 113-117.
- TAVANO 1960 = S. TAVANO, *Testimonianze epigrafiche del culto dei martiri Proto e Crisogono a San Canzian d'Isonzo*, in *Studi Goriziani*, 28 (1960), pp. 151-164.
- TAVANO 2005 = S. TAVANO, *Architetture e mosaici paleocristiani a San Canzian d'Isonzo*, in *Santi Canziani* 2005, pp. 236-283.
- TEJA 1990 = R. TEJA, *La carta 67 de S. Cipriano a las comunidades cristianas de León-Astorga y Mérida : algunos*

- problemas y soluciones*, in *Antigüedad y Cristianismo*, VII (1990), pp. 115-124.
- TEJA 1993 = R. TEJA, *Mérida cristiana en el siglo III : sus primeros obispos*, in *Mérida y Santa Eulalia*, Mérida 1993, pp. 35-44.
- THOMAS 1981 = C. THOMAS, *Christianity in Roman Britain to A.D. 500*, London 1981.
- TOLOTTI 1953 = F. TOLOTTI, *Memoria degli Apostoli in Catacumbas. Rilievo critico della memoria e della basilica Apostolorum al III miglio della via Appia*, Città del Vaticano 1953.
- TURNER 1930 = C. H. TURNER, *Ecclesiae Occidentalis Monumenta Iuris Antiquissima*, Oxford 1930, Tomo I, fasc. 2, parte 3.
- USAI 2015 = N. USAI, *Il ciclo pittorico nel cubicolo di Giona a Cagliari. Un'iconografia a confronto tra isole e terraferma*, in XI CNAC, pp. 565-570.
- VENDITTELLI 2002 = L. VENDITTELLI, *La conservazione e la valorizzazione del mausoleo di sant'Elena. Nuovi dati dai lavori di scavo e di restauro*, in *Ecclesiae Urbis*, 2002, pp. 771-792.
- VERSTEGEN 2006 = U. VERSTEGEN, *Ausgrabungen und Bauforschungen in St. Gereon zu Köln*, Mainz-am-Rhein 2006.
- VERSTEGEN 2013 = U. VERSTEGEN, *Neue Forschungsergebnisse zum spätromischen Bauensemble von St. Gereon in Köln. Spätantike Repräsentationsarchitektur an der Grenze des Römischen Reiches*, in XV CIAC, pp. 1771-1790.
- VILELLA 2002 = J. VILELLA, *Las iglesias y las cristianidades hispanas : panorama prosopográfico*, in R. TEJA (ed.), *La Hispania del siglo IV. Administración, economía, sociedad, cristianización*, Bari 2002, pp. 117-159.
- VILELLA, BARREDA 2002 = J. VILELLA, P. E. BARREDA, *Los canones de la Hispania atribuidos a un concilio iberitano : estudio filológico*, in *I concili della cristianità occidentale. Secoli III-V*, Roma 2002, pp. 545-579.
- VILLA 2000 = L. VILLA, *Aspetti e tendenze della prima diffusione del Cristianesimo nel territorio aquileiese alla luce dei dati archeologici*, in *Aquileia romana e cristiana fra II e V secolo*, Trieste 2000 (Antichità Altoadriatiche XLVII), pp. 391-437.
- VILLA 2003 = L. VILLA, *Edifici di culto in Friuli tra l'età paleocristiana e l'alto-medioevo*, in H. R. SENNHAUSER (ed.), *Frühe Kirchen im östlichen Alpengebiet*, München 2003, pp. 501-580.
- VILLA 2005 = L. VILLA, *Il vicus Sanctorum Cantianorum nel quadro del popolamento e della cristianizzazione tra antichità e medioevo*, in *Santi Canziani* 2005, pp. 346-348.
- VILLA 2013 = L. VILLA, *Aquileia e l'affermarsi del cristianesimo*, in *Costantino e Teodoro*. 2013, pp. 118-125.
- VON GERKAN 1952 = A. VON GERKAN, *Der Urbau der Kirche St. Gereon in Köln*, in *Neue Beiträge zur Kunstgeschichte des 1. Jahrtausends*. 1, Spätantike und Byzanz, Baden-Baden 1952, pp. 91-112.
- WARLAND 2002 = R. WARLAND, *Die Kuppelmosaiken von Centelles als Bildprogramm spätantiker Privatrepräsentation*, in ARCE (ed.) 2002, pp. 21-35.
- WEBER 1995 = W. WEBER, *Der "Quadratbau" des Trierer Domes und seine polygonaler Einbau. Eine „Herrenmemoria“*, in *Der Heilige Rock zu Trier*, Trier 1995, pp. 915-940.
- WEBER 2001 = W. WEBER, *"Wie ein grosses Meer". Deckendekorationen frühchristlicher Kirchen und die Befunde aus der Trierer Kirchenanlage*, Mainz 2001.
- WEBER 2004 = W. WEBER, *Neue Forschungen zur Trierer Domgrabung. Die archäologischen Ausgrabungen im Garten der Kurie von der Leyen*, in *Neue Forschungen zu den Anfängen des Christentums im Rheinland*, Münster 2004, p. 225-234.
- WEBER 2010 = W. WEBER, *Trier St Maximin : Die Ausgrabungen*, Regensburg 2010.
- VIII CNAC = *L'edificio battesimale in Italia. Aspetti e problemi. Atti dell'VIII Congresso Nazionale di Archeologia Cristiana Genova, Sarzana, Albenga, Finale Ligure, Ventimiglia 21-26 settembre 1998*, Bordighera 2001.
- X CNAC = A. COSCARELLA, P. DE SANTIS (ed.), *Martiri santi patroni, per una archeologia della devozione*, X Congresso Nazionale di Archeologia Cristiana, Università della Calabria, 15-18 settembre 2010, Università della Calabria 2012.
- XI CIAC = N. DUVAL (ed.), avec la collaboration de F. R. BARITEL et PH. PERGOLA, *Actes du XI^e Congrès International d'Archéologie Chrétienne (Lyon, Vienne, Grenoble, Genève et Aoste 21-28 septembre 1986)*, 3 vol., Città del Vaticano, 1989.
- XI CNAC = R. MARTORELLI, A. PIRAS, P. G. SPANU, *Isole e terraferma nel primo cristianesimo. Identità locale ed interscambi culturali, religiosi e produttivi*. XI Congresso Nazionale di Archeologia Cristiana, Cagliari -

Sant'Antioco 23-27 settembre 2014, Cagliari 2015.

XII CIAC = *Akten des XII. Internationalen Kongresses für christliche Archäologie*, Bonn 1991, Münster 1995.

XV CIAC = O. BRANDT, S. CRESCI, J. LÓPEZ QUIROGA, C. PAPPALARDO (ed.), *Episcopus, Civitas, Territorium. Acta XV Congressus Internationalis Archaeologiae Christianae, Toleti (8-12.9.2008)*, Città del Vaticano 2013.

ZECCHINI c.s. = G. ZECCHINI, *Costantino e il concilio di Arles*, in *Costantino a Milano. L'editto e la sua storia (313-2013)*, *Convegno Internazionale, Milano 8-11 maggio 2013*, c.s.

ZEILLER 1906 = J. ZEILLER, *Les origines chrétiennes dans la province romaine de Dalmatie*, Paris 1906.

ZEILLER 1918 = J. ZEILLER, *Les origines chrétiennes dans les provinces danubiennes de l'empire romain*, Paris 1918.

ZETTLER 2010 = A. ZETTLER, *Überlegungen zu den Mosäikinschriften im Dom von Aquileia*, in *La basilica 2010*, pp. 237-254.

DIOCÈSES / COMMUNAUTÉS CHRÉTIENNES ATTESTÉS PAR LES SOURCES ÉCRITES EN 314 ET EN 363

évêchés / communautés		source	bibliographie
313/314			
AFRIQUE			
Abbir Germaniciana (ou <i>Mirinus</i>) (Proconsulaire) 256, Carthage : <i>Successus ep.</i>		<i>Sent.</i> 16 (ed. HARTEL, p. 443)	DUVAL 2005, p. 51
Abitina (Chououd el Bâtin) (Proconsulaire) 256, Carthage : <i>Saturtinus ep.</i> 303 : <i>Fundanus ep.</i> (traditeur, avant le 12 décembre 304)		<i>Sent.</i> 64 (ed. HARTEL, p. 456)	DUVAL 2005, p. 52 ; <i>PCBE</i> , 1, <i>Fondanus</i>
Abthugni (-gnos?) (Hr-Es Souar) (Proconsulaire) 303-314, <i>Felix ep. cath.</i>		<i>Acta purgationis Felicis</i> (ed. ZISWA, p. 197)	DUVAL 2005, p. 52 ; EAD. 2000, p. 304 ; <i>PCBE</i> , 1, <i>Felix 2</i>
Agbia (Ain Hejja) (Proconsulaire) 256, Carthage : <i>Quintus ep.</i>		<i>Sent.</i> 65 (ed. HARTEL, p. 456)	DUVAL 2005, p. 53
Ammaedara (Haidra) (Proconsulaire) 256, Carthage : <i>Eugenius ep.</i>		<i>Sent.</i> 32 (ed. HARTEL, p. 448)	DUVAL 2005, p. 53
Aquae Thibitanae (Hammam Meskoutine) (Numidie) 303-305, « concile de Cirta » : <i>Marinus ep.</i> , traditeur		Aug., <i>C. Cresc.</i> , III, 27 (30) (ed. PETSCHENIG, p. 436) Opt. Milev, I, 13, 14 (ed. ZISWA, p. 16)	DUVAL 2005, p. 53 ; <i>PCBE</i> , 1, <i>Marinus 1</i>
Assuras (Zanfou) (Proconsulaire) 250/251 : <i>Fortunatianus ep.</i> , démis en 250/251 (apostat)		Cypr., <i>Ep.</i> LXV, 1, 1 (ed. BAYARD, II, p. 217) <i>Sent.</i> 68 (ed. HARTEL, p. 456)	DUVAL 2005, p. 54
Ausafa = Uzappa (Ksour Abd el-Malek) (Proconsulaire) 256, Carthage : <i>Lucius ep.</i>		<i>Sent.</i> 73 (ed. HARTEL, p. 457)	DUVAL 2005, p. 54
Ausuaqa (Proconsulaire) 256, Carthage : <i>Ahymmus ep.</i>		<i>Sent.</i> 50 (ed. HARTEL, p. 453)	DUVAL 2005, p. 55
Badias (Badès) (Numidie) 256, Carthage : <i>Dativus ep.</i>		<i>Sent.</i> 15 (ed. HARTEL, p. 443)	DUVAL 2005, p. 55

Bagai (<i>Baghar</i>) (Numidie) 256, Carthage : <i>Felix ep.</i>	345-348, concile de Carthage : <i>Donatus don.</i>	<i>Sent.</i> 12 (ed. HARTEL, p. 443) <i>Conc. carth.</i> s. <i>Grato</i> (ed. MUNIER, p. 3) ; <i>Opt.</i> , III, 4 (ed. ZISWA, p. 83)	DUVAL 2005, p. 55 ; <i>PCBE</i> , 1, <i>Donatus</i> 8
Bamaccora (Numidie) 256, Carthage : <i>Felix ep.</i>		<i>Sent.</i> 33 (ed. HARTEL, p. 448)	DUVAL 2005, p. 56
Bila Biltha (Hr Behia) (Proconsulaire) 256, Carthage : <i>Caecilius ep.</i>		<i>Sent.</i> 1 (ed. HARTEL, p. 436)	DUVAL 2005, p. 56
Bisica Lucana (Hr Bichga) (Proconsulaire) 256, Carthage : <i>Felix ep.</i>		<i>Sent.</i> 63 (ed. HARTEL, p. 456)	DUVAL 2005, p. 56
Bulla (<i>Regia</i>) (Hammam Darraji) (Proconsulaire) ou Bulla (<i>Mensa</i>) (Kalaat Senan) (Proconsulaire) 256, Carthage : <i>Therapius ep.</i>		<i>Sent.</i> 61 (ed. HARTEL, p. 455)	DUVAL 2005, p. 57
Buslacenae (Proconsulaire) 256, Carthage : <i>Felix ep.</i>		<i>Sent.</i> 53 (ed. HARTEL, p. 456)	DUVAL 2005, p. 58
Caesarea (Cherchel) (Maurétanie Césarienne) 314, Arles : <i>Fortunatus ep. cath.</i>		<i>Conc. Arcl.</i> (ed. MUNIER, p. 15)	<i>PCBE</i> , 1, <i>Fortunatus</i> 1
Calama (Guelma) (Proconsulaire) 303-305, « concile de Cirta » : <i>Donatus ep.</i>		Aug. C. <i>Grasc.</i> III, 27, (30) (ed. PETSCHENIG, p. 436) ; <i>Opt.</i> Milev, I, 13, 14, 20 (ed. ZISWA, p. 16, 22)	DUVAL 2005, p. 58 ; <i>PCBE</i> , 1, <i>Donatus</i> 1
Capsa (Gafsa) (Byzacène) 253 : <i>Donatulus ep.</i>	345/348, concile de Carthage : <i>Fortunatianus cath.</i>	Cypr., <i>Ep.</i> XVI (ed. BAYARD, II, p. 152) <i>Conc. carth.</i> s. <i>Grato</i> (ed. MUNIER, p. 3)	DUVAL 2005, p. 58 ; <i>PCBE</i> , 1, <i>Fortunatianus</i> 2
Carpi (Hr Mraïssa) (Proconsulaire) 256, Carthage : <i>Secundinus ep.</i>	347, <i>Faustinianus</i> donatiste	<i>Sent.</i> 24 (ed. HARTEL, p. 445) <i>Act. Carth.</i> 411 (ed. LANCEL, p. 830)	DUVAL 2005, p. 59 ; LANCEL 1987, p. 380, n. 2 ; <i>PCBE</i> , 1, <i>Faustrianus</i> 1
Carthago (Proconsulaire) 203 : <i>Optatus ep.</i> 303 : <i>Mensurius ep.</i> 311/312 : <i>Caecilianus ep.</i> 313 : <i>Donatus ep. don.</i> 314, Arles : <i>Caecilianus ep.</i>	325, Nicée : <i>Caecilianus</i>	<i>Passio Perpetuae et Felicitatis</i> 13 (ed. AMAT, p. 150 ; Eus., <i>HE</i> , X, V, 18 et X, VI, 1 (ed. BARDY, III, pp. 108 et 110) ; <i>Conc. Arcl.</i> (ed. MUNIER, pp. 15) ; <i>Patr. Nic. Nom.</i> (ed. GELZER, HINGELFELD, p. 52)	DUVAL 2005, p. 59 ; <i>PCBE</i> , 1, <i>Caecilianus</i> 1 ; <i>Mensurius</i> 1 ; <i>Donatus</i> 5

Casae Nigrae (Numidie) 312, concile de Carthage : <i>Donatus</i> ?				DUVAL 2005, p. 58 ; <i>PCBE</i> , 1, <i>Donatus</i> 5
	Castellum Lemmelense (Bordj Rhedir) (Maurétanie Sitifienne) 362 : <i>Primusius ep.</i> , intervention auprès du concile donatiste de Theveste		Opt. Milev., II, 18 (ed. Ziwsa, p. 51)	<i>PCBE</i> , 1, <i>Primusius</i> 1
Cedias (Hr Oum Kif) (Numidie) 256, Carthage : <i>Secundinus ep.</i>			<i>Sent.</i> 11 (ed. HARTEL, p. 442)	DUVAL 2005, p. 61
Centurionae (Numidie) 303-305, « concile de Cirta » : <i>Nabor ep.</i>			Aug., <i>C. Cresc.</i> III, 27, (30) (ed. PEISCHENIG, p. 437) Opt. Milev., I, 14 (ed. Ziwsa, p. 17)	DUVAL 2005, p. 62 ; <i>PCBE</i> , 1, <i>Nabor</i> 1
Cirta (Constantine) (Numidie) 256, Carthage : <i>Crescens ep.</i> 303 : <i>Paulus ep.</i>	vers 330 év. cath. et donatistes		<i>Sent.</i> 8 (ed. HARTEL, p. 441) <i>Gesta apud Zenophilum</i> (ed. Ziwsa, p. 186) ; lettre de Constantin aux évêques cath. de Numidie (ed. Ziwsa, p. 213-216)	DUVAL 2005, p. 64 ; EAD. 2000, pp. 101-203 ; <i>PCBE</i> , 1, <i>Paulus</i> 1
Citicul (Djemila) (Numidie) 256, Carthage : <i>Pudentianus ep.</i>	345/348 concile de Carthage <i>Elpidiphorius ep. cath.</i>		<i>Sent.</i> 71 (ed. HARTEL, p. 457) Opt. Milev., II, 18 (ed. Ziwsa, p. 61)	<i>Conc. carth. s. Grato</i> (ed. MUNIER, p. 18) DUVAL 2005, p. 64 ; <i>PCBE</i> , 1, <i>Elpidiphorius</i>
	Culusitanus (Proconsulaire) 345/348, concile de Carthage : <i>Nicasius ep.</i>		<i>Conc. Carth. s. Grato</i> (ed. MUNIER, p. 6)	<i>PCBE</i> , 1, <i>Nicasius</i> 2
Dionysiana (Byzacène) 256, Carthage : <i>Pomponius ep.</i>			<i>Sent.</i> 48 (ed. HARTEL, p. 453)	DUVAL 2005, p.64
	Flumen Piscensis (Kherbet Ced bel Abbas ?) (Maurétanie Sitifienne) 362 : <i>Ianuarius ep.</i> ? donatiste, plaintes après le rescrit de Julien (qualité d'évêque non assurée)			<i>PCBE</i> , 1, <i>Ianuarius</i> 5
	Formensis (Numidie) 362 : <i>Urbanus don.</i> (qualité d'évêque probable)		Opt. Milev., II, 19 (ed. Ziwsa, p. 54)	<i>PCBE</i> , 1, <i>Urbanus</i> 1

Furnos (Minus) (Hr Msaadine) ou Maius (plus probable) (Ain Founa) (Proconsulaire) 256, Carthage : <i>Geminius ep.</i> 303 : <i>Furnos Maius</i> possède une <i>basilica</i> 256, Carthage : <i>Salvianus ep.</i>		<i>Sent.</i> 59 (ed. HARTEL, p. 455) <i>Acta purgationis Felicis</i> (ed. Ziwsa, p. 199)	DUVAL 2005, p. 65 ; EAD. 2000, p. 8, n.2
Gadiaufala (Ksar Shehi) (Numidie) 256, Carthage : <i>Salvianus ep.</i>		<i>Sent.</i> 76 (ed. HARTEL, p. 458)	DUVAL 2005, p. 66
Garbensis ecclesia (Numidie) 303-305, « concile de Cirta » : <i>Victor ep.</i>		Aug. C. <i>Resc.</i> III, 27, (30) (ed. PETSCHENIG, p. 437) Opt. Milev., I, 14 (ed. Ziwsa, p. 17)	DUVAL 2005, p. 66 <i>PCBE</i> , 1, <i>Victor</i> 3
Germaniciana (Byzacène) 256, Carthage : <i>Iambus ep.</i>		<i>Sent.</i> 42 (ed. HARTEL, p. 451)	DUVAL 2005, p. 67
Girba (Jerba) (Tripolitaine) 256, Carthage : <i>Momulus ep.</i>		<i>Sent.</i> 10 (ed. HARTEL, p. 442)	DUVAL 2005, p. 67
Gor (Draa el Gama) (Proconsulaire) 256, Carthage : <i>Victor ep.</i>		<i>Sent.</i> 40 (ed. HARTEL, p. 451)	DUVAL 2005, p. 68
Gurgaitensis ecclesia (Byzacène) 256, Carthage : <i>Felix ep.</i>		<i>Sent.</i> 74 (ed. HARTEL, p. 458)	DUVAL 2005, p. 68-69
Hadrumentum (Soussse) (Byzacène) 256, Carthage : <i>Polycarpus ep.</i>	345/348, concile de Carthage : <i>Abundantius ep. cath.</i>	<i>Sent.</i> 3 (ed. HARTEL, p. 437) <i>Conc. carth. s. Grato</i> (ed. MUNIER, pp. 3 et 9)	DUVAL 2005, p. 69 ; <i>PCBE</i> , 1, <i>Abundantius</i> 1
Hippo Diarrhytus (Bizerte) (Proconsulaire) 256, Carthage : <i>Petrus ep.</i>		<i>Sent.</i> 72 (ed. HARTEL, p. 457)	DUVAL 2005, p. 69
Hippo Regius (Annaba) (Proconsulaire) 256, Carthage : <i>Theogenes ep.</i> avant 313 : <i>Leontius ep.</i>		<i>Sent.</i> 14 (ed. HARTEL, p. 443) Aug. <i>Eph.</i> 29 (ed. GOLDBACHER, p. 114)	DUVAL 2005, p. 68 ; MESSAGE 1912, pp. 263-267 ; MAIER, p. 152 ; PERLER 1955 ; <i>PCBE</i> , 1, <i>Leontius</i> 1
Horrea Caetia (Hergla) (Byzacène) 256, Carthage : <i>Tenax ep.</i>		<i>Sent.</i> 67 (ed. HARTEL, p. 456)	DUVAL 2005, p. 70
Lamasba (Hr Merouana) (Numidie) 256, Carthage : <i>Pusillus ep.</i>	Idicra (Aziz ben Tellis) (Numidie) 362 : <i>Felix</i> donatiste (plaintes après le rescrit de Julien)	Opt. Milev., II, 19 (ed. Ziwsa, p. 54) <i>Sent.</i> 75 (ed. HARTEL, p. 458)	<i>PCBE</i> , 1, <i>Felix</i> 15 DUVAL 2005, p. 70

Lambaesis (Tazoult) (Numidie) vers 236/240 : <i>Privatus ep.</i> (condamné comme hérétique en 240) 256, Carthage : <i>Ianuarius ep.</i>	l'évêché aurait peut-être disparu dans la seconde moitié du III ^e s. (DUVAL 1995, p. 87)	Cyrt., <i>Ep.</i> XXXVI, 4 et LIX, 10 (ed. BAYARD, I, p. 92 et II, p. 178) ; <i>Sent.</i> 6 (ed. HARTEL, p. 440)	DUVAL 2005, p. 71 ; EAD. 1995, pp. 78-80 ; LANCEL 1987, pp. 287-289
Lares (Lorbeus) (Proconsulaire) 256, Carthage : <i>Hortensianus ep.</i>		<i>Sent.</i> 21 (ed. HARTEL, p. 445)	DUVAL 2005, p. 71
(<i>civitas</i>) Legisulumeni (Numidie) 314, Arles : <i>Victor ep.</i>		<i>Conc. Arcl.</i> (ed. MUNIER, p. 15)	PCBE, 1, <i>Victor</i> 6
Leptis Magna (Lebda) (Tripolitaine) fin du II ^e s. ? : <i>Archaeus ep.</i> ? 256, Carthage : <i>Dioga ep.</i>		<i>Sent.</i> 85 (ed. HARTEL, p. 460)	MESNAGE 1912, p. 101 ; MAIER 1973, p. 257 ; DUVAL 2005, p. 71
Leptis Minus (Lemta) (Byzacène) 256, Carthage : <i>Demetrius ep.</i>		<i>Sent.</i> 36 (ed. HARTEL, p. 449)	DUVAL 2005, p. 72
Liniata (Numidie) 305, « concile de Cirta » : <i>Purpurius ep.</i>	évêché sans doute disparu au cours du IV ^e siècle	Aug., <i>C. Cresc.</i> III, 27, (30) (ed. PETSCHENIG, p. 436) Opt. Milev., I, 13 (ed. ZISWA, p. 16)	DUVAL 2005, p. 72 ; EAD. 2000, p. 150 ; PCBE, 1, <i>Purpurius</i> 2
Luperciana (Proconsulaire) 256, Carthage : <i>Pelagianus ep.</i> (évêché sans doute rural, disparu ensuite)		<i>Sent.</i> 44 (ed. HARTEL, CSEL III, 1, p. 452)	DUVAL 2005, p. 72
Macomadés ? (Hr el Mergueb) (Numidie) 256, Carthage : <i>Cassius ep.</i>		<i>Sent.</i> 22 (ed. HARTEL, p. 445)	DUVAL 2005, p. 73
Maactaris (Maactar) (Byzacène) 256, Carthage : <i>Marcus ep.</i>	Macrianensis (Maurétanie Sitifienne) 345/348, concile de Carthage : <i>Deuterius ep. don.</i>	<i>Conc. Carth. s. Grato</i> (ed. MUNIER, p. 3) ; Opt. Milev., I, 25 (ed. ZISWA, p. 64) Aug., <i>Ep.</i> 93, 43 (ed. GOLDBACHER, p. 487)	PCBE, 1, <i>Deuterius</i> 2
Marazanae (Byzacène) 256, Carthage : <i>Felix</i>		<i>Sent.</i> 38 (ed. HARTEL, p. 450)	DUVAL 2005, p. 73
Marcelliana (Proconsulaire) 256, Carthage : <i>Julianus ep.</i> (évêché rural, a perdu son autonomie en 411)		<i>Sent.</i> 46 (ed. HARTEL, p. 452)	DUVAL 2005, p. 73-74
Mascula (Khendela) (Numidie) 256, Carthage : <i>Clarus ep.</i> 303-305, « concile de Cirta » : <i>Donatus ep.</i>		<i>Sent.</i> 66 (ed. HARTEL, p. 456)	DUVAL 2005, p. 74
		<i>Sent.</i> 79 (ed. HARTEL, p. 459) Aug., <i>C. Cresc.</i> III, 27, (30) (ed. PETSCHENIG, p. 436) Opt. Milev., I, 13, 14, 20 (ed. ZISWA, p. 16, 20)	DUVAL 2005, p. 74 ; PCBE, 1, <i>Donatus</i> 2

Membressa (Medjez el Bab) (Proconsulaire) 256, Carthage : <i>Lucius ep.</i>			<i>Sent.</i> 62 (ed. HARTEL, p. 455)	DUVAL 2005, p. 74-75
Miidili (Mdila) (Numidie) 256, Carthage : <i>Iader ep.</i>			<i>Sent.</i> 45 (ed. HARTEL, p. 452)	DUVAL 2005, p. 75
Milev (Mila) (Numidie) 256, Carthage : <i>Polianus ep.</i>			<i>Sent.</i> 13 (ed. HARTEL, p. 443)	DUVAL 2005, p. 75-76
Misgirpa (Proconsulaire) 256, Carthage : <i>Primus ep.</i>			<i>Sent.</i> 2 (ed. HARTEL, p. 437)	DUVAL 2005, p. 75
Muzuca (Hir Karachoun) (Proconsulaire ou Byzacène?) 256, Carthage : <i>Ianuarius ep.</i>			<i>Sent.</i> 34 (ed. HARTEL, p. 449)	DUVAL 2005, p. 76
Neapolis (Nabeul) (Proconsulaire) 256, Carthage : <i>Iunius ep.</i>			<i>Sent.</i> 86 (ed. HARTEL, p. 460)	DUVAL 2005, p. 76
Obba (Ebba) (Proconsulaire) 256, Carthage : <i>Paulus ep.</i>			<i>Sent.</i> 47 (ed. HARTEL, p. 452)	DUVAL 2005, p. 77-78
Oea (Tripoli) (Tripolitaine) 256, Carthage : <i>Natalis ep.</i>			<i>Sent.</i> 83 (ed. HARTEL, p. 460)	DUVAL 2005, p. 79
Rotaria (région d'Announa) (Numidie) 303-305, « concile de Cirta » : <i>Felix ep.</i>			Aug., <i>C. Cresc.</i> III, 27, (30) (ed. PETSCHENIG, p. 437) Opt. Milev, I, 14 (ed. ZISWA, p. 17)	DUVAL 2005, p. 79 ; <i>PCBE</i> , I, <i>Felix</i> 9
Rucuma (Hir er-Roukm) (Proconsulaire) 256, Carthage : <i>Lucianus ep.</i>			<i>Sent.</i> 43 (ed. HARTEL, <i>CSEL</i> III, 1, p. 451)	DUVAL 2005, p. 79
Ruscade (Skikda) (Numidie) 256, Carthage : <i>Verulus ep.</i> 303-305, « concile de Cirta » : <i>Victor ep.</i>			<i>Sent.</i> 70 (ed. HARTEL, p. 457) Aug., <i>C. Cresc.</i> III, 27, (30) (ed. PETSCHENIG, p. 456) Opt. Milev, I, 13 (ed. ZISWA, p. 16)	DUVAL 2005, p. 79-80 ; <i>PCBE</i> , I, <i>Victor</i> 2
Sabratia (Hir Sabrat) (Tripolitaine) 256, Carthage : <i>Pompeius ep.</i>			<i>Sent.</i> 84 (ed. HARTEL, p. 460)	DUVAL 2005, p. 80
Saltus Bagatensis ? (El Aria) (Numidie) 259 ? sous Dioclétien ? : <i>Mammarius ep.</i> ?			<i>Acta s. Mammarii</i> (AA. SS., <i>Juni</i> , II, pp. 264-268)	DUVAL 1995, p. 51-56 ; EAD. 2005, p. 80-81

Segermes (Hr Harrat) (Byzacène) 256, Carthage : <i>Nicomedes ep.</i>		Sent. 9 (ed. HARTEL, p. 441)	DUVAL 2005, p. 81
Sicca Veneria (El Kef) (Proconsulaire) 256, Carthage : <i>Castus ep.</i>	345/348, concile de Carthage : <i>Eparthus ep. cath.</i>	Sent. 28 (ed. HARTEL, p. 447) <i>Conc. carth. s. Grato</i> (ed. MUNIER, p. 3)	DUVAL 2005, p. 81 ; PCB, 1, <i>Eparthus</i>
Sicilibba (El Alaouine) (Proconsulaire) 256, Carthage : <i>Sattius ep.</i>	fin 316-milieu 321 : <i>Honoratus ep. don.</i>	Sent. 39 (ed. HARTEL, p. 450) <i>Sermones de passione Donati</i> 4 (PL, 8, cc. 755-756)	DUVAL 2005, p. 81
	[<i>in loco</i>] Subbulensi (Numidie) vers 340 : <i>Clarus, presb. don.</i> , reçoit des ordres de son évêque	Opt. Milev., III, 4 (ed. ZIWSA, p. 83)	PCBE, 1, <i>Clarus</i> 1
Sufes (Sbiba) (Byzacène) 256, Carthage : <i>Privatus ep.</i>		Sent. 20 (ed. HARTEL, p. 444)	DUVAL 2005, p. 81
Sufetula (Sbeitla) (Byzacène) 256, Carthage : <i>Privatianus ep.</i>		Sent. 19 (ed. HARTEL, p. 444)	DUVAL 2005, p. 82
Sutunura (Aïn el-Asker) (Proconsulaire) 252: <i>Repositus ep.</i> , excommunié 252		Cypr., <i>Ep.</i> LIX (ed. BAYARD, II, p. 178)	DUVAL 2005, p. 82
Thabraca (Tabarka) (Proconsulaire) 256, Carthage : <i>Victoricius ep.</i>		Sent. 25 (ed. HARTEL, p. 446)	Duval 2005, p. 83
Thagaste (Souk Ahras) (Proconsulaire) fin du III ^e s.?: <i>Firmus ep.</i> « avant la conversion des empereurs »		Aug., <i>De mendacio</i> , 13, 23 (PL 43, c. 504)	DUVAL 2005, p. 83
Thagura (Taoura) (Proconsulaire) deuxième moitié III ^e s., ville natale de Crispina et ses compagnons, martyrs en 303 (évêque attesté en 401)		<i>Mart. Hier.</i> p. 150 ; <i>BHL</i> 1989 ; Aug., <i>Ep.</i> 59, 1 (ed. Goldbacher, pp. 219-200)	DUVAL 2005, p. 84
Thambee (région de Kairouan) (Byzacène) 256, Carthage : <i>Secundianus ep.</i>		Sent. 80 (ed. HARTEL, p. 459)	DUVAL 2005, p. 84
Thamugadi (Timgad) (Numidie) 256, Carthage : <i>Novatus ep.</i>		Sent. 4 (ed. HARTEL, p. 438)	DUVAL 2005, p. 84
Thasualthe ou Tasbaltia (<i>Tabaltia</i>) (Byzacène) 256, Carthage : <i>Adelphius ep.</i>		Sent. 35 (ed. HARTEL, p. 449)	DUVAL 2005, p. 85

<i>Thelepte</i> (Medinet el Kedima) (Byzacène) 256, Carthage : <i>Julianus ep.</i>		Sent. 57 (ed. HARTEL, p. 454)	DUVAL 2005, p. 85
<i>Thinae</i> (Hr Thina) (Byzacène) 256, Carthage : <i>Eucratius ep.</i>		Sent. 29 (ed. HARTEL, p. 447)	DUVAL 2005, p. 83
<i>Theveste</i> (Tebessa) (Proconsulaire) 256, Carthage : <i>Leucius ep.</i> , martyr en 259	345/348, concile de Carthage : <i>Romulus ep. cath.</i>	Sent. 31 (ed. HARTEL, p. 448) <i>Conc. carth. s. Grato</i> (ed. MUNIER, p. 3)	DUVAL 2005, p. 86 ; <i>PCBE</i> , 1, <i>Romulus</i> 1
<i>Thibari</i> (Thibar) (Proconsulaire) 256, Carthage : <i>Vincenzius ep.</i>		Sent. 37 (ed. HARTEL, p. 450)	DUVAL 2005, p. 86-87
<i>Thibuca</i> (Proconsulaire) (Hr Zouitina) ? 303 : <i>Felix ep.</i> , martyr ? v. <i>infra Tub...</i> ou <i>Tur...</i>		<i>Passio S. Felicis</i> (ed. DELEHAYE)	DUVAL 2005, p. 86-87 ; <i>PCBE</i> , 1, ** <i>Felix</i>
<i>Thimida Regia</i> (Mohammadia?) (Proconsulaire) 256, Carthage : <i>Faustus ep.</i>		Sent. 58 (ed. HARTEL, p. 454)	DUVAL 2005, p. 87
<i>Thinisa</i> (Ras el-Jebel?) (Proconsulaire) 256, Carthage : <i>Venantius ep.</i>		Sent. 49 (ed. HARTEL, p. 453)	DUVAL 2005, p. 87
<i>Thisica</i> (Hr Techga) (Proconsulaire) 310/312 : <i>Novellus ep.</i>		Aug., <i>Contra partem Donati</i> , 22 (38) (ed. PESCHENIG, pp. 139-140)	<i>PCBE</i> , 1, <i>Novellus</i> 1
<i>Thuburbo (Maius)</i> (Hr Kasbat) ou (<i>Minus</i>) (Proconsulaire) 256, Carthage : <i>Sedatus ep.</i> 311-314 : <i>Faustinus ep. cath.</i>		Sent. 18 (ed. HARTEL, p. 444) <i>Conc. Arel.</i> (ed. MUNIER, p. 15)	DUVAL 2005, p. 88 ; <i>PCBE</i> , 1, <i>Faustinus</i> 1
<i>Thugga</i> (Dougga) (Proconsulaire) 256, Carthage : T. est très vraisemblablement représenté, mais impossible de trancher entre les trois sièges de <i>Thugga</i> , <i>Thugga Terebenthina</i> (Byzacène), <i>Tucca</i> (Maurétanie ?) pour les deux évêques <i>Honoratus a Thuca</i> et <i>Satturninus a Tucca</i>		Sent. 77 (ed. HARTEL, p. 458) Sent. 52 (ed. HARTEL, p. 453)	DUVAL 2005, p. 89-90
<i>Thugga Terebenthina</i> (Byzacène) 256, Carthage : v. <i>supra Thugga</i>			

Tigisi (Ain el-Bordj) (Numidie) 303-305, « concile de Cirta » : <i>Secundus ep.</i>		Aug., <i>Brev. Coll.</i> , III, 24 (26) (ed. PETSCHENIG, p. 75) ; Aug., <i>C. Cresc.</i> III, 27, (30) (ed. PETSCHENIG, p. 435-436) ; Opt. Milev., I, 13, 14, (ed. ZISWA, p. 16-17)	DUVAL 2005, p. 90 ; PCBE, 1, <i>Secundus</i> 1
Tipasa (Tipasa) (Maurétanie Césarienne) début IV ^e s. ? (martyre de Salsa)		BHL 7407, AA.SS., Oct. V, pp. 9-10.	DUVAL 1982, pp. 697-700
Tub... ou Tur... (Hr Bou Cha ou Hr Fraxine) (Proconsulaire) 303 : siège probable de <i>Felix ep.</i> , martyr en 303, plutôt qu'à <i>Thibiua</i>		<i>Passio S. Felicis</i> (ed. DELEHAYE)	DUVAL 2005, p. 91
Tubunae (Tobna) (Numidie) 256, Carthage : <i>Nemesianus ep.</i>		<i>Sent.</i> 5 (ed. HARTEL, p. 438)	DUVAL 2005, p. 91-92
Tuccabor (Toukabour) (Proconsulaire) 256, Carthage : <i>Fortunatus ep.</i>		<i>Sent.</i> 17 (ed. HARTEL, p. 444)	DUVAL 2005, p. 92
	Turris Tamalleni (Byzacène) 345/348 concile de Carthage : <i>Gaudentius ep. cath.</i>	<i>Conc. Carth.</i> s. <i>Grato</i> (ed. MUNIER, p. 3)	PCBE, 1, <i>Gaudentius</i> 1
	Tysedim (près d'Aziz ben Tellis) (Numidie) 362: <i>Donatus ep. cath.</i> , privé de son titre et de son siège par l'évêque don. d'Idicra	Opt. Milev., II, 19 (ed. ZISWA, p. 54)	PCBE, 1, <i>Donatus</i> 10
Ucres (Bordj bou Djadi) (Proconsulaire) 314, Arles : <i>Vitalis ep.</i>		<i>Conc. Arcl.</i> (ed. MUNIER, p. 15)	PCBE, 1, <i>Vitalis</i> 2
Uzuli (Elles) (Proconsulaire) (si pas identique à Uzalis) 256, Carthage : <i>Irenaeus ep.</i>	aurait disparu après 256.	<i>Sent.</i> 54 (ed. HARTEL, p. 454)	DUVAL 2005, p. 93
Uruc (Proconsulaire) 256, Carthage : <i>Quietus ep.</i>		<i>Sent.</i> 27 (ed. HARTEL, p. 446)	DUVAL 2005, p. 93
	Usula (Inchilla) (Byzacène) 345/348, concile de Carthage : <i>Cassianus ep. cath.</i>	<i>Conc. Carth.</i> s. <i>Grato</i> (ed. MUNIER, p. 7)	PCBE, 1, <i>Cassianus</i> 2

<i>Uthina</i> (Oudhna) (Proconsulaire) 217 : évêque pas nommé 256, Carthage : <i>Felix ep.</i> 314, Arles : <i>Lampadius ep. cath.</i>		Tert., <i>De monog.</i> 12 (ed. MATTEI, p. 191) ; <i>Sent.</i> 26 (ed. HARTEL, p. 446) ; <i>Conc. Arcl.</i> (ed. MUNIER, p. 15)	DUVAL 2005, p. 93-94 ; <i>PCBE</i> , 1, <i>Lampadius</i> 1
<i>Utica</i> (Hr Bou Chateaur) (Proconsulaire) 256, Carthage : <i>Aurelius ep.</i> 303 : <i>Maurus ep.</i> 314, Arles : <i>Victor ep.</i>		<i>Sent.</i> 41 (ed. HARTEL, p. 451) <i>Conc. Arcl.</i> (ed. MUNIER, p. 15)	DUVAL 2000, pp. 328-331 ; EAD. 2005, p. 94 ; <i>PCBE</i> , 1, <i>Maurus</i> ; <i>Victor</i> 7
<i>Uzalis</i> (El Alia) (Proconsulaire) sous Dioclétien, ou plus tôt, <i>Felix et Gennadius</i> martyrs	vers 338 (MEYERS 2006)	Euodius, <i>De miraculis</i> , I, 2 (ed. MEYERS 2006, p. 272)	MESNAGE 1912, p. 25 ; DUVAL 2005, p. 94
<i>Vaga</i> (Beja) (Proconsulaire) 256, Carthage : <i>Libosus ep.</i>	345/348, concile de Carthage : <i>Crescens ep. cath.</i>	<i>Sent.</i> 30 (ed. HARTEL, p. 448) <i>Conc. carth.</i> s. <i>Grato</i> (ed. MUNIER, p. 6)	DUVAL 2005, p. 95 ; <i>PCBE</i> , 1, <i>Crescens</i> 1
	(<i>ep.</i>) <i>Vertarensis Africae</i> (région de Sra Ouertane) (Proconsulaire) 343, Sardique : <i>Vitalis</i>	Ath., <i>Ep. ad Mareot.</i> (ed. TURNER, p. 662)	<i>PCBE</i> , 1, <i>Vitalis</i> 3
	<i>Zabi</i> (Maurétanie Sitifienne) v. 362 : <i>Felix</i> donatiste (plaintes après des exactions suivant le rescrit de Julien)	Opt. Milev., II, 18 (ed. ZIWSA p. 51)	<i>PCBE</i> , 1, <i>Felix</i> 15
<i>Zama Regia</i> (Jama) (Proconsulaire) 256, Carthage : <i>Marcellus ep.</i> 303 : <i>Saturminus ep.</i>		<i>Sent.</i> 53 (ed. HARTEL, p. 454) <i>Acta purgationis Felicis</i> (ed. ZIWSA, p. 199)	DUVAL 2005, p. 97 ; EAD. 2000, p. 304 ; <i>PCBE</i> , 1, <i>Saturminus</i> 1
LOCALISATION INCONNUE ou INCERTAINE			
	<i>Baitensis</i> 343, Sardique : <i>Felix</i> 345/348, concile de Carthage : <i>Felix</i>	Ath., <i>Ap. contra Arianos</i> (ed. OPITZ, II, 1, p. 128) ; <i>Conc. Carth.</i> s. <i>Grato</i> (ed. C. MUNIER, p. 3)	<i>PCBE</i> , 1, <i>Felix</i> 12 ou 13
<i>civitas Benenenteni</i> (Beniata) 314, Arles : <i>Anastasius ep.</i>	(<i>ep.</i>) <i>Caunensis</i> 345-348, concile de Carthage : <i>Metnum ep.</i>	<i>Conc. Arcl.</i> (ed. MUNIER, p. 15)	<i>PCBE</i> , 1, <i>Anastasius</i> 1
		<i>Conc. Carth.</i> s. <i>Grato</i> (ed. C. MUNIER, p. 7)	<i>PCBE</i> , 1, <i>Metnum</i>

Castra Galbae (Numidie ?) 256, Carthage : <i>Luctus ep.</i> l'évêché disparaît sans doute ensuite		Sent. 7 (ed. HARTEL, p. 440)	DUVAL 2005, p. 63
Celerina (Proconsulaire ?) III ^e s.-début IV ^e s. : <i>Cassianus ep.</i> , martyr ?		<i>Mart. Hier.</i> , p. 36 (AA. SS., <i>Mart.</i> , III, c. 615)	DUVAL 2005, p. 62 ; attribution envisagée par Delehay, rejetée par Monceaux.
Chullabis 256, Carthage : <i>Aurelius ep.</i>		Sent. 81 (ed. HARTEL, p. 459)	DUVAL 2005, p. 63
Cibaliana (Proconsulaire ?) 256, Carthage : <i>Donatus ep.</i>		Sent. 55 (ed. HARTEL, p. 454)	DUVAL 2005, p. 63
Gemellae (Numidie ?) 256, Carthage : <i>Litteus ep.</i>		Sent. 82 (ed. HARTEL, p. 460)	DUVAL 2005, p. 66
	(<i>ep.</i>) Lacubacensis 345-348, concile de Carthage : <i>Vindictius ep. cath.</i>	<i>Conc. Carth. s. Grato</i> (ed. C. MUNIER, p. 3)	PCBE, 1, <i>Vindictius</i>
Nota 256, Carthage : <i>Rogatianus ep.</i>		Sent. 60 (ed. HARTEL, p. 455)	DUVAL 2005, p. 77
	(<i>ep.</i>) Maginensis (Madaure ?) 345/348, concile de Carthage : <i>Antigonus ep. cath.</i>	<i>Conc. Carth. s. Grato</i> (ed. MUNIER, p. 9)	PCBE, 1, <i>Antigonus</i>
Octava (Numidie ?) 256, Carthage : <i>Victor ep.</i>	locus Octavensis (communauté de)	Sent. 78 (ed. HARTEL, p. 459) Opt. Milev, III, 4, (ed. ZIWSA, p. 82)	DUVAL 2005, p. 78
Pocofeltus (<i>civitas</i>) (Proconsulaire ?) 314, Arles : <i>Surgentius ep. cath.</i>		<i>Conc. Arcl.</i> (ed. MUNIER, p. 15)	PCBE, 1, <i>Surgentius</i>
Scilli (Proconsulaire) : II ^e s. ?		<i>Actes des martyrs scillitains</i> 17 juillet 180 (BHL 7527-7534)	MONCEAUX 1901, pp. 61-70
Tharasa 256, Carthage : <i>Zosimus ep.</i>		Sent. 56 (ed. HARTEL, p. 454)	DUVAL 2005, p. 84-85
Tucca (Numidie ou Maurétanie ?) 256, Carthage : v. <i>supra Thugga</i> , commentaire			DUVAL 2005, p. 89

	Vegetela (Byzacène ou Numidie) 345/348 concile de Carthage : <i>Privatus ep. cath.</i>	<i>Conc. Carth. s. Grato</i> (ed. MUNIER, p. 3)	<i>PCBE, 1, Privatus 1</i>
Victoriana 256, Carthage : <i>Saturinus ep.</i> (évêché rural ?)		<i>Sent. 51</i> (ed. HARTEL, p. 453)	DUVAL 2005, p. 96
Vicus (ou Turris) Caesaris 256, Carthage : <i>Ianuarius ep.</i>		<i>Sent. 23</i> (ed. HARTEL, p. 445)	DUVAL 2005, pp. 92 et 96
BRETAGNE			
civitas Eboricensis (York) 314, Arles : <i>Aeburnus ep.</i>		<i>Conc. Arel.</i> (ed. MUNIER, p. 15)	
Londinium (Londres) 313, Arles : <i>Restitutius ep.</i>		<i>Conc. Arel.</i> (ed. MUNIER, p. 15)	
colonia Londinensium (Lincoln) (ou Colchester) 313, Arles: <i>Adelfius ep.</i>		<i>Conc. Arel.</i> (ed. MUNIER, p. 15)	LORANS 2005, p. 184
Venerlanium (St. Albans) Alban, martyr (304 ?)		<i>Vie de saint Germain III, 16</i> (ed. BORUS, p. 152) ; <i>Gildas, De excidio et conquestu Britanniae</i> , VI (ed. MOMMSEN, p. 31) <i>Bède, HE, I, 7</i> (ed. LAPIDGE, p. 40-48)	SHARPE 2002
Legionum Urbs (Caerleon) <i>Iulius et Aaron</i> , martyrs		<i>Bède, HE, I, 7</i> (ed. LAPIDGE, p. 40-48)	
ESPAGNE			
Acci (Cadix, Granada) (<i>Carthaginensis</i>) <i>Iliberis</i> : <i>Felix ep.</i>		<i>Conc. Eliber. I</i> (ed. VIVES, p. 1)	SÁNCHEZ RAMOS 2014, p. 87
Acinipo (Ronda la Vieja) <i>Iliberis</i> : <i>Leo presb.</i> (attribué à Acci par SÁNCHEZ RAMOS 2014, p. 87)		<i>Conc. Eliber. I</i> (ed. VIVES, p. 1)	
Alauro/Lauro (Alora ?) <i>Iliberis</i> : <i>Ianuarius presb.</i>		<i>Conc. Eliber. I</i> (ed. VIVES, p. 1)	

<p>Astigi (Écija) <i>Iliberis</i> : <i>Barbatus presb.</i> 314, Arles : <i>Getnesius</i> (ou <i>Termtatus</i>) <i>presb.</i></p>		<p><i>Conc. Eliber. I</i> (ed. VIVES, p. 1) <i>Conc. Arel.</i> (ed. MUNIER, pp. 15-17)</p>	<p>ORDÓÑEZ <i>et al.</i> 2013, p. 336 ; SANCHEZ RAMOS 2014, pp. 68-69</p>
<p>Asturica-Legio (Astorga) (<i>Carthaginensis</i>) 256/257 : <i>Maritialis ep.</i></p>	<p>343, Sardique : <i>Domitianus ep.</i></p>	<p>Cypr., <i>Ep. LXVII</i> (ed. BAYARD, II, p. 231) ; <i>Conc. Serd.</i> (ed. TURNER 1930, pp. 548-549) ; <i>Hil. Pict., Fragm. Hist. B II</i>, 4 (ed. FEDER, p. 132)</p>	<p>CLARKE 1971 ; TEJA, 1990 ; 1993 ; FERNANDEZ UBINA 2007</p>
<p>Ateva (près de Espejo) <i>Iliberis</i> : <i>Felcissimus presb.</i></p>		<p><i>Conc. Eliber. I</i> (ed. VIVES, p. 1)</p>	
<p>Barbe/Barba (près de Anteguera) <i>Iliberis</i> : <i>Iannarius presb.</i></p>		<p><i>Conc. Eliber. I</i> (ed. VIVES, p. 1)</p>	
<p>Barcino (Barcelone) (<i>Tarraconensis</i>) début IV^s. : <i>Cucufas martyr</i></p>	<p>343, Sardique : <i>Praetextatus ep.</i></p>	<p>Prud., <i>Perist.</i>, IV, 33-34 (ed. LAVARENNE, p. 65) ; <i>Mart. Hier.</i>, p. 96 ; <i>Conc. Serd.</i> (ed. TURNER, pp. 548-549) ; <i>Hil. Pict., Fragm. Hist. B II</i>, 4 (ed. FEDER, p. 133)</p>	<p>PUERTAS 1975, p. 16 ; BELTRAN 2013 ; SANCHEZ RAMOS 2014, pp. 147-148</p>
<p>Baria (Vera) <i>Iliberis</i> : <i>Emeritus presb.</i></p>		<p><i>Conc. Eliber. I</i> (ed. VIVES, p. 1)</p>	
<p>Basti (Baza, Granada) (<i>Carthaginensis</i>) <i>Iliberis</i> : <i>Eutychanus ep.</i></p>		<p><i>Conc. Eliber. I</i> (ed. VIVES, p. 1)</p>	<p>SOTOMAYOR 2002, p. 464 SANCHEZ RAMOS 2014, p. 87</p>
<p>Bracara (Braga), <i>Iliberis</i> : <i>Luxurius presb. (de Drona)</i></p>		<p><i>Conc. Eliber. I</i> (ed. VIVES, p. 1)</p>	
<p>Caesamaugusta (Saragosse) (<i>Tarraconensis</i>) 256/257 : <i>Felix</i> (évêque ?) début IV^s s. : <i>Vincentius diac. martyr</i> (à Valence) <i>Iliberis</i> : <i>Valerius ep.</i> 314, Arles : <i>Clementius presb.</i></p>	<p>343, Sardique : <i>Castus ep.</i></p>	<p>Cypr., <i>Ep. LXVII</i> (ed. BAYARD, II, p. 231) ; Prud., <i>Perist.</i>, V (ed. LAVARENNE, pp. 74-92) ; <i>Mart. Hier.</i>, p. 12 ; <i>Passio S. Vincentii</i> (BHL 8638) ; <i>Conc. Eliber. I</i> (ed. VIVES, p. 1) ; <i>Conc. Arel.</i> (ed. MUNIER, p. 15) ; <i>Conc. Serd.</i> (ed. TURNER, pp. 548-549) ; <i>Hil. Pict., Fragm. Hist. B II</i>, 4 (ed. FEDER, p. 132)</p>	<p>FATAS 1981, p. 149 ; SAXER 1989 ; 1991 ; 1996 ; SANCHEZ RAMOS 2014, p. 87</p>
<p>Calagurris (Calahorra) début IV^s s. : <i>Emeritus</i> et <i>Chelidontius</i> <i>martyrs</i> <i>Iliberis</i> : <i>Eucharrius presb.</i></p>	<p><i>Conc. Eliber. I</i> (ed. VIVES, p. 1) Prud., <i>Perist.</i>, I ; IV, 31-32 ; VIII (ed. LAVARENNE, pp. 22-27 ; 65 ; 108) ; <i>Mart. Hier.</i>, p. 124</p>		<p>PIETRI 1995b, p. 145 ARCONADA 2010</p>

Carbula ? (Almodovar del Rio ?) <i>Ilberis</i> : <i>Lamponianus presb.</i>			<i>Conc. Eliber. I</i> (ed. VIVES, p. 1)	
Carthago Nova (Carthagène) <i>Ilberis</i> : <i>Eutiches presb.</i>			<i>Conc. Eliber. I</i> (ed. VIVES, p. 1)	PIETRI 1995b, p. 145
Castulo (Linares) (<i>Carthaginiensis</i>) <i>Ilberis</i> : <i>Secundinus ep.</i>	343, Sardique : <i>Amnianus ep.</i>		<i>Conc. Eliber. I</i> (ed. VIVES, p. 1) <i>Conc. Serd.</i> (ed. TURNER, pp. 546-547) ; Hil. Pict., <i>Fragm. Hist. B II, 4</i> (ed. FEDER, p. 132)	SOTOMAYOR, 2002, p. 464 SANCHEZ RAMOS 2014, p. 87
Complutum (Alcala de Henares) (<i>Carthaginiensis</i>) début IV ^e s. : <i>Iustus</i> et <i>Pastor</i> martyrs			<i>Prud., Perist.</i> , IV, 41-44 (ed. LAVARENNE, p. 65) ; <i>Mart. Hier.</i> , p. 110	RASCON, SANCHEZ 2000 ; 2005 ; SANCHEZ RAMOS 2014, p. 91
Corduba (Cordoue) (<i>Baetica</i>) début IV ^e s. : <i>Aciscius, Zoilus, Faustus, Iamuaris, Martialis (tres coronae)</i> martyrs <i>Ilberis</i> : <i>Osius ep.</i>	325, Nicée : <i>Osius</i> 343, Sardique : <i>Osius</i>		<i>Prud., Perist.</i> , IV, 19-20 (ed. LAVARENNE, p. 65) ; <i>Mart. Hier.</i> , p. 144. <i>Conc. Eliber. I</i> (ed. VIVES, p. 1). <i>Patr. Nic. Nom.</i> (ed. GELZER, HINGELFELD, p. 1-2) <i>Conc. Serd.</i> (ed. TURNER, pp. 546-547) ; Hil. Pict., <i>Fragm. Hist. B II, 4</i> (ed. FEDER, p. 132)	GARCIA RODRIGUEZ 1966, p. 220 PIETRI 1995b, p. 145 SOTOMAYOR, 2002, p. 464 SANCHEZ RAMOS 2014, p. 70
Elbora (Evora) (<i>Lusitania</i>) <i>Ilberis</i> : <i>Quintianus ep.</i>			<i>Conc. Eliber. I</i> (ed. VIVES, p. 1)	SOTOMAYOR Y BERDUGO 2005, p. 20 SANCHEZ RAMOS 2014, p. 131
Egabrum (Cabra, Corboba) (<i>Baetica</i>) <i>Ilberis</i> : <i>Victorinus presb.</i>			<i>Conc. Eliber. I</i> (ed. VIVES, p. 1)	SANCHEZ RAMOS 2014, p. 71
Eliocroca (Lorca) <i>Ilberis</i> : <i>Successus ep.</i>			<i>Conc. Eliber. I</i> (ed. VIVES, p. 1)	
Emerita (Merida) (<i>Lusitania</i>) 256/257 : <i>Basilides ep.</i> début IV ^e s. (303-305 ?) : <i>Eulalia</i> martyr <i>Ilberis</i> : <i>Liberius ep.</i> 314, Arles : <i>Liberius ep.</i>	343, Sardique : <i>Florentius</i>		Cypr., <i>Ep. LXXVII</i> (ed. BAVARD, II, p. 231) ; Prud., <i>Perist.</i> , III (ed. LAVARENNE, p. 54-61) ; <i>Mart. Hier.</i> , p. 19 ; <i>Conc. Eliber. I</i> (ed. VIVES, p. 1) ; <i>Conc. Arel.</i> (ed. MUNIER, p. 15) ; <i>Conc. Serd.</i> (ed. TURNER, p. 546) ; Hil. Pict., <i>Fragm. Hist. B II, 4</i> (ed. FEDER, p. 132)	PALMER 1989 ; PETRUCCIONE 1990 ; TEJA 1993 ; SAXER 1996 ; CASTILLO 1999 ; DUVAL 2005, p. 148 ; SOTOMAYOR, BERDUGO 2005, p. 20 ; MATEOS 1999 ; NAVARRO 1993 ; FERNANDEZ UBINA 2007 ; SASTRE DE DIEGO 2011 ; SANCHEZ RAMOS 2014, p. 131
Epagrum (Aguilar de la Frontera) (<i>Baetica</i>) <i>Ilberis</i> : <i>Sanagius ep.</i>			<i>Conc. Eliber. I</i> (ed. VIVES, p. 1) ; diocèse disparu ensuite, à moins qu'il ne s'agisse d'une erreur de transcription pour <i>Egabrum</i> (SOTOMAYOR 2002, 465)	PIETRI 1995b, p. 145 SOTOMAYOR 2002, p. 465 SANCHEZ RAMOS 2014, p. 72

Epora (Montoro) (<i>Baetica</i>) <i>Iliberis</i> : <i>Restitutus presb.</i>		<i>Conc. Eliber. I</i> (ed. VIVES, p. 1)	
Fibularia (<i>Fibularia</i>) (Iaca ?) <i>Iliberis</i> : <i>Ianuarius ep.</i>		<i>Conc. Eliber. I</i> (ed. VIVES, p. 1)	SOTOMAYOR 1979, p. 91
Gerunda (<i>Gerona</i>) début IV ^s s. : <i>Felix martyr</i>		<i>Prud., Perist.</i> , IV, 29-30 (ed. LAVARENNE, p. 65) <i>Mart. Hier.</i> , p. 99	PIETRI 1995b, p. 145
Hispalis (Séville) (<i>Baetica</i>) début IV ^s s. : <i>Iusta et Rufina martyrs</i> <i>Iliberis</i> : <i>Sabinus ep.</i>		<i>Conc. Eliber. I</i> (ed. VIVES, p. 1) <i>Mart. Hier.</i> , p. 93	SOTOMAYOR 2002, p. 470 SANCHEZ RAMOS 2014, p. 73
Iliberis (Grenade) (<i>Baetica</i>) <i>Iliberis</i> : <i>Flavianus ep.</i>		<i>Conc. Eliber. I</i> (ed. VIVES, p. 1)	SOTOMAYOR 2002, p. 465 SANCHEZ RAMOS 2014, p. 72
Iliturgi (près de Mengibar) <i>Iliberis</i> : <i>Maurus presb.</i>		<i>Conc. Eliber. I</i> (ed. VIVES, p. 1)	
Iune (Ayune ?) <i>Iliberis</i> : <i>Totus presb.</i>		<i>Conc. Eliber. I</i> (ed. VIVES, p. 1)	
Legio (Leon) (<i>Carthaginensis</i>) 256/257 : cf. <i>Asturica</i> <i>Iliberis</i> : <i>Decentius ep.</i> ; <i>Leo presb. de Gemella</i>		<i>Cypr., Ep. LXXVII</i> (ed. BAVARD, II, p. 231) ; <i>Conc. Eliber. I</i> (ed. VIVES, p. 1)	TEJA 1999, p. 122 DUVAL 2005, p. 148 SOTOMAYOR, BERDUGO 2005, p. 20 SANCHEZ RAMOS 2014, pp. 116-117
Malaca (Malaga) (<i>Baetica</i>) <i>Iliberis</i> : <i>Patricius ep.</i>		<i>Conc. Eliber. I</i> (ed. VIVES, p. 1)	SOTOMAYOR 2002, p. 481
Mentesa (La Guardia, Jaén) (<i>Carthaginensis</i>) <i>Iliberis</i> : <i>Pardus ep.</i>		<i>Conc. Eliber. I</i> (ed. VIVES, p. 1)	SOTOMAYOR 2002, p. 464 SANCHEZ RAMOS 2014, p. 94
	Olisipo (Lisbone) (<i>Lusitania</i>) 359 : <i>Rimini</i> : évêque non nommé <i>Potamianus</i> † 360	<i>Lib. Precum</i> , 32 (ed. GUENTHER, pp. 14 ; 15 ; 17 ; 18)	SANCHEZ RAMOS 2014, p. 133
Ossigi (Mancha Real ?) <i>Iliberis</i> : <i>Clementianus presb.</i>		<i>Conc. Eliber. I</i> (ed. VIVES, p. 1)	
Ossonoba (Faro) (<i>Lusitania</i>) <i>Iliberis</i> : <i>Vincentius ep.</i>		<i>Conc. Eliber. I</i> (ed. VIVES, p. 1)	SOTOMAYOR, BERDUGO 2005, p. 20 SANCHEZ RAMOS 2014, p. 133

Segalvinia (<i>Baetica</i>) <i>Illyberis</i> : <i>Silvanus presb.</i>		<i>Conc. Eliber. I</i> (ed. VIVES, p. 1)	
Solia (Alcaracejos ?) <i>Illyberis</i> : <i>Eumantius presb.</i>		<i>Conc. Eliber. I</i> (ed. VIVES, p. 1)	
Tarraco (Tarragone) (<i>Tarraconensis</i>) 259 : <i>Fructuosus ep., Augure et Euloge</i> martyrs 314, Arles : <i>presb.</i>		<i>Prud., Perist.</i> , IV, 21-24 ; VI (ed. LAVARENNE, p. 65 ; 95-100) ; <i>Mart. Hier.</i> , p. 11 ; <i>Passio Fructuosi,</i> <i>Augurii et Eulogii</i> (<i>BHL</i> 3196 ; AA.SS. <i>Ian.</i> II, pp. 339-341) <i>Conc. Arel.</i> (ed. MUNIER, p. 15)	SAXER 1996 PIETRI 1995b, p. 145 SANCHEZ RAMOS 2014, p. 154
Toletum (Toledo) (<i>Carthaginensis</i>) <i>Illyberis</i> : <i>Melanithius ep.</i>		<i>Conc. Eliber. I</i> (ed. VIVES, p. 1)	SOTOMAYOR, BERDUGO 2005, p. 20 SANCHEZ RAMOS 2014, p. 95
Tucci (Martos) (<i>Baetica</i>) <i>Illyberis</i> : <i>Camerinus ep.</i>		<i>Conc. Eliber. I</i> (ed. VIVES, p. 1)	SOTOMAYOR 2002, p. 487 SANCHEZ RAMOS 2014, p. 76
Ullia (Montemayor) <i>Illyberis</i> : <i>Victor presb.</i>		<i>Conc. Eliber. I</i> (ed. VIVES, p. 1)	
Urci (prov. d'Almeria?) (<i>Carthaginensis</i>) <i>Illyberis</i> : <i>Cantorius ep.</i>		<i>Conc. Eliber. I</i> (ed. VIVES, p. 1)	SOTOMAYOR 2002, p. 464 SANCHEZ RAMOS 2014, p. 95
Urso (Osuna) <i>Illyberis</i> : <i>Natalis presb.</i> 314, Arles : <i>presb.</i>		<i>Conc. Eliber. I</i> (ed. VIVES, p. 1) <i>Conc. Arel.</i> (ed. MUNIER, p. 15)	
Valencia (Valence) 304 : <i>Vincent</i> (de <i>Caesaraugusta</i>) martyr		<i>PRUD., Perist.</i> , V (ed. LAVARENNE, p. 74-92) ; <i>Mart. Hier.</i> , p. 12	SAXER 1989 ; 1991 ; 1996 CASTILLO 1999
GAULE			
	Agen (Aquitaine II) 357/358 et 359, Rimini : <i>Foebadius ep.</i>	<i>Foeb., Contra arianos</i> , III (ed. DEMEULENAERE, p. 25) <i>Sulp. Sev., Chron.</i> II, 44 (ed. DE SENNEVILLE-GRAVE, p. 97)	<i>PCBE</i> , 4, <i>Foebadius</i>
	Amiens (Belgique II) 345/346, Cologne : <i>Eulogius</i>	<i>Conc. Col. Agripp.</i> (ed. MUNIER, p. 27)	<i>PCBE</i> , 4, <i>Eulogius</i> 1
Apt (Narbonnaise II) 314, Arle s. <i>Romanus presb.</i>		<i>Conc. Arel.</i> (ed. MUNIER, p. 14)	<i>PCBE</i> , 4, <i>Romanus</i> 1

<p>Arles (Viennoise) 254 : <i>Marcianus ep.</i> début début IV^e s. ? : <i>Genesius</i>, martyr 313/314, Rome/Arles : <i>Marrinus ep.</i></p>	<p>345/346, Cologne : <i>Valentinus ep.</i> 355-361 : <i>Saturrinus ep.</i></p>	<p>Cypr., <i>Ep.</i> LXVIII (ed. BAYARD, II, p. 231) ; Prud., <i>Perist.</i>, IV, 35-36 (ed. LAVARENNE, p. 65) ; Eus. Caes., <i>HE</i>, X, V, 18 (ed. BARDY, III, p. 108) <i>Conc. Arl.</i> (ed. MUNIER, p. 14) <i>Conc. Col. Agripp.</i> (ed. MUNIER, p. 27) Sulp. Sev., <i>Chron.</i> II, 40, 2 (ed. DE SENNEVILLE-GRAVE, p. 318)</p>	<p>PCBE, 4, <i>Marinus 1</i> ; <i>Valentinus 1</i> ; <i>Saturrinus 1</i></p>
<p>Autun (Lyonnaise I) 313/314, Rome/Arles : <i>Reticius ep.</i></p>	<p>345/346, Cologne : <i>Simplicius ep.</i></p>	<p>Eus. Caes., <i>HE</i>, X, V, 18 (ed. BARDY, III, p. 108) <i>Conc. Arl.</i> (ed. MUNIER, p. 14) <i>Conc. Col. Agripp.</i> (ed. MUNIER, p. 27)</p>	<p>PCBE, 4, <i>Reticius</i> ; <i>Simplicius 1</i></p>
	<p>Auxerre (Lyonnaise III) 345/346, Cologne : <i>Valerianus ep.</i></p>	<p><i>Conc. Col. Agripp.</i> (ed. MUNIER, p. 27)</p>	<p>PCBE, 4, <i>Valerianus 1</i></p>
	<p>Besançon (<i>Max. Sequanorum</i>) 345/346, Cologne : <i>Pancharius ep.</i></p>	<p><i>Conc. Col. Agripp.</i> (ed. MUNIER, 27)</p>	<p>PCBE, 4, <i>Pancharius</i></p>
	<p>Béziers (Narbonnaise I) 356 : concile, donc évêché</p>	<p><i>Conc. Biter.</i> (ed. MUNIER, p. 31) ; Hil. Pict., <i>Contra Const.</i>, 2 (ed. ROCHER, p. 170)</p>	
<p>Bordeaux (Aquitaine II) 314, Arles : <i>Orientalis ep.</i></p>		<p><i>Conc. Arl.</i> (ed. MUNIER, p. 15)</p>	<p>PCBE, 4, <i>Orientalis</i></p>
	<p>Cambrai (Belgique II) 345/346, Cologne : <i>Superior ep.</i></p>	<p><i>Conc. Col. Agripp.</i> (ed. MUNIER, p. 27)</p>	<p>PCBE, 4, <i>Superior</i></p>
	<p>Châlons-en-Champagne (Belgique II) 345/346, Cologne : <i>Donatianus ep.</i></p>	<p><i>Conc. Col. Agripp.</i> (ed. MUNIER, p. 27)</p>	<p>PCBE, 4, <i>Donatianus</i></p>
<p>civitas Gabalum (Javols) (Aquitaine I) 314, Arles : <i>Genialis diac.</i></p>		<p><i>Conc. Arl.</i> (ed. MUNIER, p. 15)</p>	<p>PCBE, 4, <i>Genialis 1</i></p>
	<p>Clermont (Aquitaine) milieu IV^e s. ? <i>Urbicus ep.</i></p>	<p>Greg. Tur., <i>Hist.</i> I, 44 (ed. KRUSCH, LEVISON, p. 28)</p>	<p>PCBE, 4, <i>Urbicus 1</i></p>
<p>Cologne (Germanie II) 313/314, Rome/Arles : <i>Maternus ep.</i></p>	<p>345/346, Cologne : <i>Eufriatas ep.</i></p>	<p>Eus. Caes., <i>HE</i>, X, 5, 18 (ed. BARDY, III, p. 108) <i>Conc. Arl.</i> (ed. MUNIER, p. 15)</p>	<p>PCBE, 4, <i>Maternus 1</i> ; <i>Eufriatas</i></p>
	<p>Die (Viennoise) 325, Nicée ? (si Dies doit bien être identifié aux leçons <i>Duxtas</i>, <i>Doutiensis</i>/<i>Diutensis</i> des ms.)</p>	<p><i>Patr. Nic. Nom.</i> (ed. GELZER pp. 56-57)</p>	<p>PCBE, 4, <i>Nicasius 2</i></p>

	Embrun (Alpes Maritimes) entre 362 et 369/370 ; <i>Marcellinus</i> ? (évêque)	<i>Vita S. Marcellini</i> (BHL, 5227 ; AA.SS., Apr. II, 749-753)	<i>PCBE</i> , 4, <i>Marcellinus</i> 1
	Kaiseraugst (Max. Sequanorum) 345/346, Cologne : <i>Iustinianus ep.</i>	<i>Conc. Col. Agripp.</i> (ed. MUNIER, p. 27)	<i>PCBE</i> , 4, <i>Iustinianus</i> 1
	Langres (Lyonnaise I) 345/346, Cologne : <i>Desiderius ep.</i> 343, Sardique : <i>Verissimus ep.</i>	<i>Conc. Col. Agripp.</i> (ed. MUNIER, p. 27)	<i>PCBE</i> , 4, <i>Desiderius</i> 1
Lyon (Lyonnaise I) avant 177 : <i>Pothéinus martyr</i> 314, Arles : <i>Vostius ep.</i>		Eus. Caes., <i>HE</i> , V, 1 (ed. Bardy, II, pp. 6-23) ; <i>Conc. Arel.</i> (ed. MUNIER, p. 15) <i>Conc. sard.</i> (ed. Turner 1930, p. 558) ; Hil. Pict., <i>Fragm. Hist.</i> B II, 4, 15, ed. FEDER, p. 138.	<i>PCBE</i> , 4, <i>Vostius</i> ; <i>Verissimus</i>
Marseille (Viennoise) 314, Arles : <i>Orestius ep.</i>		<i>Conc. Arel.</i> (ed. MUNIER, p. 14)	<i>PCBE</i> , 4, <i>Orestius</i>
	Mayence (Germanie I) 345/346, Cologne : <i>Martinus ep.</i>	<i>Conc. Col. Agripp.</i> (ed. MUNIER, p. 27)	<i>PCBE</i> , 4, <i>Martinus</i> 2
	Metz (Belgique I) 345/346, Cologne : <i>Victor ep.</i>	<i>Conc. Col. Agripp.</i> (ed. MUNIER, p. 27)	<i>PCBE</i> , 4, <i>Victor</i> 3
Narbonne (Aude) début IV ^e s. ? : <i>Paulus martyr</i>		<i>Prud., Perist.</i> , IV, 34 (ed. LAVARENNE, p. 65)	
Nice (Alpes Maritimes) 314, Arles : <i>Innocentius diaconus</i>		<i>Conc. Arel.</i> (ed. MUNIER, p. 14)	<i>PCBE</i> , 4, <i>Innocentius</i> 1
Orange (Viennoise) 314, Arles : <i>Faustinus presb.</i>		<i>Conc. Arel.</i> (ed. MUNIER, p. 14)	<i>PCBE</i> , 4, <i>Faustinus</i> 1
	Orléans (Lyonnaise III) 345/346, Cologne : <i>Dicopletus ep.</i>	<i>Conc. Col. Agripp.</i> (ed. MUNIER, p. 27)	<i>PCBE</i> , 4, <i>Dicopletus</i>
	Paris (Lyonnaise III) 345/346, Cologne : <i>Victorinus ep.</i>	<i>Conc. Col. Agripp.</i> (ed. MUNIER, p. 27)	<i>PCBE</i> , 4, <i>Victorinus</i> 1
	Périgueux (Aquitaine II) 360 : <i>Paternus ep.</i>	<i>Sulp. Sev., Chron.</i> II, 45, 3 (ed. DE SENNEVILLE-GRAVE, p. 331)	<i>PCBE</i> , 4, <i>Paternus</i> 1
	Poitiers (Aquitaine II) 355 : <i>Hilaire ep.</i>	<i>Hil. Pict., De Synodis</i> , 91, <i>PL</i> 10, c. 543	<i>PCBE</i> , 4, <i>Hilarius</i> 1

Reims (Belgique II) 314, Arles : <i>Inbetausius ep.</i>	345/346, Cologne : <i>Discolius ep.</i>	<i>Conc. Arel.</i> (ed. MUNIER, p. 14) <i>Conc. Col. Agripp.</i> (ed. MUNIER, p. 27)	<i>PCBE</i> , 4, <i>Inbetausius</i> ; <i>Discolius</i>
Rouen (Lyonnaise II) 314, Arles : <i>Avitianus ep.</i>	345/346, Cologne : <i>Eusebius ep.</i>	<i>Conc. Arel.</i> (ed. MUNIER, p. 14) <i>Conc. Col. Agripp.</i> (ed. MUNIER, p. 27)	<i>PCBE</i> , 4, <i>Avitianus</i> 1 ; <i>Eusebius</i> 1
	Sens (Lyonnaise III) 345/346, Cologne : <i>Severinus ep.</i>	<i>Conc. Col. Agripp.</i> (ed. MUNIER, p. 27)	<i>PCBE</i> , 4, <i>Severinus</i> 1
	Soissons (Belgique II) 345/346, Cologne : <i>Mercurinus ep.</i>	<i>Conc. Col. Agripp.</i> (ed. MUNIER, p. 27)	<i>PCBE</i> , 4, <i>Mercurinus</i>
	Spire (Germanie I) 345/346, Cologne : <i>Iessis ep.</i>	<i>Conc. Col. Agripp.</i> (ed. MUNIER, p. 27)	<i>PCBE</i> , 4, <i>Iessis</i>
	Strasbourg (Germanie I) 345/346, Cologne : <i>Amandus ep.</i>	<i>Conc. Col. Agripp.</i> (ed. MUNIER, p. 27)	<i>PCBE</i> , 4, <i>Amandus</i> 1
Toulouse (Narbonnaise I) 250 : <i>Saturinus ep. martyr</i> ? 314, Arles : <i>Mamertinus ep.</i>	355-356, <i>Rhodanius ep.</i>	<i>Conc. Arel.</i> (ed. MUNIER, p. 15) Sulp. Sev., <i>Chron.</i> II, 39, 4 (ed. DE SENNEVILLE-GRAVE, p. 314) <i>Passio S. Saturnini</i> (ed. CABAU, 420)	<i>PCBE</i> , 4, <i>Mamertinus</i> ; <i>Rhodanius</i> 1 BEAUJARD 2000, p. 212 (VI ^e s.)
	Tongres (Germanie II) 345/346, Cologne : <i>Servatius ep.</i>	<i>Conc. Col. Agripp.</i> (ed. MUNIER, p. 27)	<i>PCBE</i> , 4, <i>Servatius</i>
	Tours (Lyonnaise III) 337/338, <i>Litorius ep.</i>	Greg. Tur., <i>Hist.</i> X, 31, 2 (ed. KRUSCH, LEVISON, p. 526)	<i>PCBE</i> , 4, <i>Litorius</i> 1
Trèves (Belgique I) 314, Arles : <i>Agricius ep.</i> (mais avant lui <i>Encharius</i> et <i>Valerius</i> ?)	345/346, Cologne : <i>Maximinus ep.</i> 351-358, <i>Paulinus ep.</i>	<i>Conc. Arel.</i> (ed. MUNIER, p. 15) <i>Conc. Col. Agripp.</i> (ed. MUNIER, p. 27) Hil. Pict., <i>Contra Const.</i> , 11 (ed. ROCHER, p. 190) inscript. de l'évêque <i>Cyrillus</i> (milieu du V ^e s.) en l'honneur des évêques <i>Encharius</i> et <i>Valerius</i> (<i>RICG</i> I, 19)	DUCHESNE 1907-1915, III, p. 34 ; GAUTHIER 1980, pp. 11-12 et 132-133 ; <i>PCBE</i> , 4, <i>Agricius</i> 1 ; <i>Maximinus</i> 1 ; <i>Paulinus</i> 1
	Troyes (Lyonnaise III) 345/346, Cologne : <i>Optatianus ep.</i>	<i>Conc. Col. Agripp.</i> (ed. MUNIER, p. 27)	<i>PCBE</i> , 4, <i>Optatianus</i>
Vaison (Viennoise) 314, Arles : <i>Daphnus ep.</i>		<i>Conc. Arel.</i> (ed. MUNIER, p. 14)	<i>PCBE</i> , 4, <i>Daphnus</i>
	Valence (Viennoise) selon la <i>Vita</i> <i>S. Marcellini</i> , entre 362 et 369/370 <i>Emilianus</i> , attesté en 374, aurait consacré l'évêque d'Embrun avec Eusèbe de Verceil	<i>Conc. Valen.</i> (ed. MUNIER, p. 37) <i>Vita S. Marcellini</i> (<i>BHL</i> , 5227 ; AA.SS., Apr. II, 749-753)	<i>PCBE</i> , 4, <i>Emilianus</i> 2

	Verdun (Belgique I) 345/346, Cologne : <i>Sanctinus ep.</i>	<i>Conc. Col. Agripp.</i> (ed. MUNIER, p. 27)	<i>PCBE</i> , 4, <i>Sanctinus</i> 1
Vienne (Vienneoise) martyrs en 177 ; 314, Arles : <i>Verus</i>		EUS. CAES., <i>HE.</i> , V, 1 (ed. BARDY, II, pp. 6-23) <i>Conc. Arel.</i> (ed. MUNIER, p. 14)	<i>PCBE</i> , 4, <i>Verus</i> 1
	Worms (Germanie I) 345/346, Cologne : <i>Victor ep.</i>	<i>Conc. Col. Agripp.</i> (ed. MUNIER, p. 27)	<i>PCBE</i> , 4, <i>Victor</i> 4
ILLYRICUM			
Mursa (Osijek)	335, <i>Valens ep.</i>	Foeb., <i>Contra arianos</i> , III (ed. DEMEULENAERE, p. 25) ; Ath., <i>Ap. ad Const.</i> , 9 (ed. SZYMUSIAK, p. 104 ; 106) ; Hil. Pict., <i>Fragm. Hist.</i> B II, 3 (ed. FEDER, p. 131)	ZEILLER 1918, p. 142 ; PIETRI 1995c, p. 152 ; SIMONETTI 1975 ; BRATOŽ 1996
Poetovio (Pittau, Ptuj) <i>Victorinus ep.</i> , martyr (304 ?)	343, Sardique : <i>Aprianus</i> ?	Ath., <i>Ap. contra Arianos</i> , I ; 37 ; 50 (PG 25, cc. 247, 311, 338) ; <i>Hist. Ar.</i> , 28 (PG 25, c. 726) ; <i>Ep. ad Marcot</i> (ed. TURNER, p. 660) Hier., <i>De vir. Ill.</i> , 74 (PL 23, c. 683)	ZEILLER 1918, pp. 12, n. 4 e 129-130 ; DULAËY 1993, p. 12
Salone <i>Domnius ep.</i> , martyr (304 ?)	343 : <i>Maximus</i> , signataire de la lettre synodale <i>ad Africam</i>	<i>Mart. Hier.</i> , p. 91 ; Hil. Pict., <i>Fragm. Hist.</i> A, IV, 1 (ed. FEDER, p. 48) MANSI, III, 1759, c. 126	SAXER 1987 ; CALLET 1989 ; PIETRI 1995c, p. 149 ; BRATOŽ 1996
Sirmium (Srmska Mitrovica) <i>Ireneus ep.</i> , martyr (304)	325, Nicée : <i>Domnus Pammoniae</i> 343, Sardique : <i>Euterius a Pammonis</i> ? 344, <i>Photinus</i> 359, Rimini : <i>Germinius</i>	<i>Passio sancti Irenaei</i> (BHL 4466 ; AA.SS., <i>Mart.</i> , III, pp. 555-557 ; <i>Patr. Nic. Nom.</i> (ed. GELZER, HINGELFELD, pp. 56-57) ; (ed. GEIZER, HINGELFELD, pp. 56-57) ; Ath., <i>Hist. Ar.</i> , 74 (PG, 25, c. 783) ; Ath., <i>De synodis</i> , 8 (PG 26, c. 691) ; Hil. Pict., <i>Fragm. Hist.</i> B, II, 4 (ed. FEDER, p. 137)	ZEILLER 1918, pp. 143-144 ; SIMONETTI 1975 ; DUVAL 1978 ; DOLBEAU 1999
Siscia (Sisak) <i>Quirinius</i> , martyr (304 ?)	diocèse existant avant 379 343, Sardique : <i>Marcus de Siscia</i> .	<i>Conc. Serd.</i> (ed. TURNER, p. 558-559) ; Hil. Pict., <i>Fragm. Hist.</i> B II, 3 (ed. FEDER, p. 138) ; Prud., <i>Perist.</i> VII (ed. LAVARENNE, pp. 101-105) ; <i>Mart. Hir.</i> , p. 75 ; BHL 7035	ZEILLER 1918, pp. 68-73 ; 139 ; PIETRI 1995c, p. 152
ITALIE			
Ad Baccanas début IV ^e s. : <i>Alexander</i> martyr, évêque au dire de sa <i>passio</i>		<i>Passio de saint Alexandre</i> (AA.SS., <i>Sept.</i> , VI, pp. 227-236 ; V ^e -VI ^e s.) le prétendu diocèse (DE ROSSI 1875b ; DUCHESNE 1892 ; GRISAR 1904 ; DE FINO 2005) n'est pas autrement attesté	FIOCCHI NICOLAI 1988, pp. 106-113 ; DE FINO 2005, pp. 692-694

Ad Quintianas (<i>Labicum</i>) 313, Rome : <i>Zoticus ep.</i>		Opt. Milev, I, 23 (ed. ZWISA, p. 26)	LANZONI 1927, pp. 126-128 ; PCBE, 2, <i>Zoticus</i>
Albano début IV ^e s. : <i>Secundus, Senator, Carpophorus, Victorinus, Severianus</i> martyrs	la fondation d'une basilique par Constantin implique sans doute la présence d'un évêque	<i>Dep. Mart.</i> (ed. MOMMSEN, p. 71) ; <i>Mart. Hier.</i> , p. 125 ; LP, XXX, 30 (I, 184)	LANZONI 1927, 118-120 ; MARTORELLI 2000.
Amiternum début IV ^e s. : <i>Victorinus</i> martyr		<i>Mart. Hier.</i> , p. 95 ; AA. SS., <i>Sept.</i> , II, pp. 483-506	DELEHAYE 1931, p. 393 ; SAXER 1990 ; PHILIPPART 2010
Aquae Gradae (territoire d'Aquilée : S. Canzian d'Isanzo) début IV ^e s. : <i>Canitius, Cantianus, Cantianilla</i> martyrs		MAX. TAUR., <i>Serm.</i> XV (ed. MUTZENBECHER, p. 56-58) ; <i>Mart. Hier.</i> pp. 284 ; 318 ; 319 ; 323 ; AA. SS., <i>Mai</i> VI, pp. 776-784	TAVANO 1960 ; CUSCITO 1992 ; Id. 2004 ; MAZZOLENI 2004
Aquilée 314, Arles : <i>Théodorus ep.</i>	343, Sardique : <i>Fortunatianus ep.</i>	<i>Conc. Arél.</i> (ed. MUNIER, p. 14) <i>Hil. Pict., Fragm. Hist.</i> B II, 4, 15 (ed. FEDER, p. 137) ; <i>Ath., Ap. ad Const.</i> (ed. SZYMUSIAK, p. 91)	LANZONI 1927, 866-896 ; PCBE, 2, <i>Theodorus 2, Fortunatianus</i>
Bénévent 303 : <i>Ianuarius</i> martyr 313, Rome : <i>Theophilus ep.</i>	Arezzo 337-352 <i>Saturius ?</i> , ensuite, <i>Donatus ep.</i> et mart. 343 Sardique : <i>Ianuarius ep.</i>	<i>Mart. Hier.</i> , p. 102 ; <i>Vita Donati</i> (BHL 2289 : AA. SS., <i>Aug.</i> II, pp. 188-190) ; cat. épiscopal (X ^e s.) <i>passio Ianuarii</i> (AA. SS., <i>Sept.</i> VI, pp. 761-894) ; Opt. Milev, I, 23 (ed. ZWISA, p. 26) ; <i>Hil. Pict., Fragm. Hist.</i> B II, 4, 15 (ed. FEDER, p. 134) ; <i>Conc. Serd.</i> (ed. TURNER, pp. 546-547)	LANZONI 1927, pp. 567-573 ; DELEHAYE 1931, pp. 422-423 ; PASQUI 1904, p. 259 ; PCBE, 2, ** <i>Saturius, Donatus 2</i> LANZONI 1927, pp. 254-263 ; PCBE, 2, <i>Theophilus, Ianuarius 1</i>
	Bergame 343, Sardique : <i>Viator ep.?</i>	<i>Ath., Ap. contra Arianos</i> , 50, 1 (ed. OPTIZ, II, 1, p. 130) ; le siège de <i>Viator</i> n'est pas mentionné ; l'attribution repose sur la correspondance avec la liste épiscopale	PCBE, 2, <i>Viator 2</i>
	Bologne 343, Sardique : <i>Faustinus ep.</i> (= <i>Faustinianus ?</i>)	<i>Ath., Ap. contra Arianos</i> , 50, 1 (ed. OPTIZ, II, 1, p. 131) ; le siège n'est pas mentionné ; l'attribution repose sur la correspondance avec la liste épiscopale	LANZONI 1927, pp. 778-790 ; PCBE, 2, <i>Faustinus 1</i> (= ** <i>Faustinianus ?</i>)
Bolsena (<i>Ursinum = Volsinii</i>) 313, Rome : <i>Euandrus ep.</i> (?)		Opt. Milev, I, 23 (ed. ZWISA, p. 27) (attribution contestée par Carletti (<i>JCI</i> I, p. XIII), qui propose Urbino au lieu de <i>Volsinii</i>)	PIETRI 1995a, p. 136 ; FIOCCHI NICOLA 1988, pp. 132-189) ; PCBE, 2, <i>Euandrus</i>

	Brescia 343, Sardique : <i>Ursicinus ep.</i> (ou <i>Ursacius</i>)	<i>Conc. Serd.</i> (ed. TURNER, pp. 556-557) Hil. Pict., <i>Fragm. Hist. B</i> , II, 4, 15 (ed. FEDER, p. 138)	LANZONI 1927, pp. 957-969 ; <i>PCBE</i> , 2, <i>Ursacius</i> 1
Cagliari 314, Arles : <i>Quintastius ep.</i>	<i>ante</i> 353-370/371 : <i>Luciferus ep.</i>	<i>Conc. Arel.</i> (ed. MUNIER, p. 15) Luc. Caral., <i>De sancto Athanasio</i> , II, (ed. HARTEL, p. 181) ; <i>Litb. Prec.</i> , 22 (ed. GUENTHER, p. 12)	LANZONI 1927, pp. 658-667 ; <i>PCBE</i> , 2, <i>Quintastius</i> ; <i>Lucifer</i> 1
	Cales (Calvi Vecchio, Caserta) 359, Rimini : <i>Graecianus ep.</i>	Hil. Pict., <i>Fragm. Hist. A</i> , IX, 3 (ed. FERDER, p. 96)	<i>PCBE</i> , 2, <i>Graecianus</i>
	Canosa 343, Sardique : <i>Stercorius ep.</i> = <i>Synosius Apuliae</i>	<i>Conc. Serd.</i> (ed. TURNER, pp. 556-557) Hil. Pict., <i>Fragm. Hist. B</i> , II, 4, 15 (ed. FEDER, p. 137)	LANZONI 1927, pp. 288-295 ; <i>PCBE</i> , 2, <i>Stercorius</i> 1
Capoue 313/314, Rome/Arles : <i>Proterius</i> ou <i>Protus ep.</i>	343, Sardique : <i>Vincentius ep.</i>	Opt. Milev., I, 23 (ed. ZAWSA, p. 26) ; <i>Conc. Arel.</i> (ed. MUNIER, p. 14) ; Ath., <i>Ap. ad Const.</i> (ed. SZYMUSIAK, pp. 91-92) ; <i>Sozom.</i> , <i>HE</i> , I, 17, 2 (ed. GUILLET, SABBAAH, p. 194) ; <i>Conc. Serd.</i> (ed. TURNER, p. 546) ; Hil. Pict., <i>Fragm. Hist. B</i> , II, 4, 15 ; B, VII, 2, 6 (ed. FEDER, pp. 134 et 166)	BERTAUX 1903, 29-30 ; LANZONI 1927, 189-204 ; JOANNOWSKI 1978, 149 ; <i>PCBE</i> , 2, <i>Proterius</i> ; <i>Vincentius</i>
Castrum Novum début IV ^e s. : <i>Secundianus, Verianus,</i> <i>Marcellianus martyrs</i>		<i>Mart. Hier. Comm.</i> , p. 427 ; AA. SS., <i>Iunii</i> , I, p. 36	FIOCCHI NICOLAI 1988, p. 33, n. 240
Centumcellae (Civitavecchia) 314, Arles : <i>Epictetus ep.</i> , mais communauté au moment de l'exil du pape Corneille (milieu III ^e s) ?	356-359/360, <i>Epictetus</i> (II) <i>ep.</i> (arien)	<i>Conc. Arel.</i> (ed. MUNIER, p. 15)	LANZONI 1927, pp. 520-521 FIOCCHI NICOLAI 1988, pp. 34-42 ; <i>PCBE</i> , 2, <i>Epictetus</i> 1 et 2
civitas Sulpensium (Salapia, près de Barletta) 314, Arles : <i>Pardus ep.</i>	? l'évêque <i>Pardus</i> est le seul connu ; pas d'autre information sur le diocèse	<i>Conc. Arel.</i> (ed. MUNIER, pp. 14-16)	LANZONI 1927, pp. 273-275 ; OTRANTO 1982 = Salpi ; <i>PCBE</i> , 2, <i>Pardus</i> 1
Cures Sabini début IV ^e s. : <i>Iacintus</i> martyr		<i>Mart. Hier.</i> , p. 118	FIOCCHI NICOLAI 2009, p. 66-71
	Eporedia (Ivrea) <i>plebs</i> avant 361	<i>Eus. Verc.</i> , <i>Ep. II</i> (ed. BULHART, p. 104) ; avant 361	

Faenza 313, Rome : <i>Constantinus ep.</i>			Opt. Milev., I, 23 (ed. Ziwsa, p. 26)	LANZONI 1927, pp. 769-773 <i>PCBE</i> , 2, <i>Constantinus</i> 1
Florence 313, Rome : <i>Felix ep.</i>			Opt. Milev., I, 23 (ed. Ziwsa, p. 26)	<i>PCBE</i> , 2, <i>Felix</i> 3
Forum Clodii (S. Liberato près de Bracciano) 313, Rome : <i>Donatianus ep.</i>			Opt. Milev., I, 23 (ed. Ziwsa, p. 26)	<i>PCBE</i> , 2, <i>Donatianus</i> 1
Imola début IV ^e s. : <i>Cassianus</i> martyr	diocèse existant avant 379 (Ambroise, <i>Ep.</i> II, I, <i>PL</i> 16, cc. 886-887)		<i>Prud., Perist.</i> , IX (ed. LAVARENNE, p. 112-116)	
Lucques 343, Sardique : <i>Maximus ep.</i>			<i>Conc. Serd.</i> (ed. TURNER, pp. 548-549) Hil. Pict., <i>Fragm. Hist.</i> B, II, 4, 15 (ed. FEDER, p. 133)	<i>PCBE</i> , 2, <i>Maximus</i> 2
Milan 313/314, Rome/Arles : <i>Merocles ep.</i>	343, Sardique : <i>Protasius ep.</i> 359, Rimini : <i>Ausentius ep.</i>		Opt. Milev., I, 23 (ed. Ziwsa, p. 26) ; <i>Conc. Arel.</i> (ed. MUNIER, p. 14) <i>Conc. Serd.</i> (ed. TURNER, I, 2, 3, pp. 556-557) ; Hil. Pict., <i>Fragm. Hist.</i> B, II, 4, 15 (ed. FEDER, p. 138) ; Ath., <i>Ap. ad Const.</i> (ed. SZYMUSIAK, p. 91) ; Ath., <i>De Synodis</i> (ed. OPITZ, II, 1, p. 235)	LANZONI 1927, pp. 996-1031 ; <i>PCBE</i> , 2, <i>Merocles</i> ; <i>Protasius</i> ; 2, <i>Ausentius</i>
Naples 343, Sardique : <i>Fortunatus ep.</i>			Hil. Pict., <i>Fragm. Hist.</i> B, II, 4, 15 (ed. FEDER, p. 138) ; l'attribution à Naples de <i>Calepodius Campaniae</i> <i>episcopus</i> ne peut pas être retenue (<i>Conc. Serd.</i> ed. TURNER, pp. 546-547)	LANZONI 1927, pp. 213-228 ; FAROLI 1978, pp. 153-160 ; <i>PCBE</i> , 2, <i>Fortunatus</i> 1 ; <i>Calepodius</i> 1
Nocera Inferiore fin III ^e - début IV ^e s. : <i>Priscus ep.</i> et martyr,			Paul. Nol., <i>Carm.</i> 19, 515-518 (ed. HARTEL, p. 136)	LANZONI 1927, pp. 242-245
Nole début IV ^e s. : <i>Maximus ep.</i>	après 313, <i>Quintus</i> , successeur de <i>Maximus</i>		Paul. Nol., <i>Carm.</i> , XV, 121 et XVI, 28, 237 (ed. HARTEL, pp. 56, 69, 78)	LANZONI 1927, pp. 228-239 ; KOROL 1987, p. 20 ; OTRANTO 1998, pp. 51-52
Nomentum (Mentana) début IV ^e s. : <i>Primus</i> et <i>Felicianus</i> martyrs			<i>Mart. Hier.</i> , p. 67	LANZONI 1927, pp. 139-143 FIOCCHI NICOLAI 2009

Nomentum (territoire), <i>Ficula</i> début IV ^e s. : <i>Eventius, Alexander,</i> <i>Theodulus</i> martyrs		<i>Mart. Hier.</i> , p. 54	DELEHAYE 1931, pp. 227-228 ; SAXER 2000b, p. 23 ; FIOCCHI NICOLAI 2009, pp. 219-223 ; 412-428
Novare <i>plebs</i> entre 355 et 361		<i>Eus. Verc., Ep. II</i> (ed. BULHART, p. 104) ; avant 361	
Ostie 313, Rome : <i>Maximus ep.</i> 314, Arles : <i>Leontius ep.</i>		<i>Opt. Milev.</i> , I, 23 (ed. ZIWSA, p. 26) ; <i>Conc. Arcl.</i> (ed. MUNIER, p. 14)	LANZONI 1927, pp. 98-110 <i>PCBE</i> 2, <i>Maximus</i> 1 ; <i>Leontius</i> 1
Padoue vers 345 : <i>Crispinus ep.</i>		<i>Ath., Ap. ad Const.</i> , 3 (ed. SZYMUSIAK, p. 90) ; <i>Ath., Ap. contra Arianos</i> , 50, 1 (ed. OPTZ, II, 1, p. 131)	LANZONI 1927, pp. 911-917 <i>PCBE</i> , 2, <i>Crispinus</i> 1
Praeneste (Palestrina) 313, Rome : <i>Secundus ep.</i>		<i>Opt. Milev.</i> , I, 23 (ed. ZIWSA, p. 26)	LANZONI 1927, pp. 132-134 ; SAXER 2000, p. 32, avec des doutes sur l'attribution de <i>Secundus</i> ; <i>PCBE</i> 2, <i>Secundus</i> 1
Pise 313, Rome : <i>Gaudentius ep.</i>		<i>Opt. Milev.</i> , I, 23 (ed. ZIWSA, p. 26)	<i>PCBE</i> , 2, <i>Gaudentius</i> 1
Porto 314, Arles : <i>Gregorius ep.</i>		<i>Conc. Arcl.</i> (ed. MUNIER, p. 15)	LANZONI 1927, pp. 110-117 ; <i>PCBE</i> , 2, <i>Gregorius</i> 1
Ravenne 343, Sardique : <i>Severus ep.</i>		<i>Conc. Sard.</i> (ed. TURNER, p. 556) <i>Hil. Pict., Fragm. Hist. B.</i> , II, 4, 15 (ed. FEDER, p. 138)	LANZONI 1927, pp. 723-769 <i>PCBE</i> , 2, <i>Severus</i> 3
Rieti début IV ^e s. : <i>Eleutherius martyr</i>		<i>Mart. Hier.</i> , pp. 117, 146	DELEHAYE 1931, pp. 491, 619 ; FIOCCHI NICOLAI 2009, pp. 133-134
Rimini 313, Rome : <i>Stemmius ep.</i>		<i>Opt. Milev.</i> , I, 23 (ed. ZIWSA, p. 26)	LANZONI 1927, pp. 706-713 ; <i>PCBE</i> , 2, <i>Stemmius</i>
Sienna 313, Rome : <i>Florianus ep.</i>		<i>Opt. Milev.</i> , I, 23 (ed. ZIWSA, p. 26)	LANZONI 1927, p. 566 ; PIETRI 1976, p. 163, n. 1 ; <i>PCBE</i> , 2, <i>Florianus</i> 1
Silva Candida début IV ^e s. : <i>Rufina et Secunda</i> martyres		<i>Mart. Hier.</i> , p. 89	FIOCCHI NICOLAI 1988, pp. 57-64
Spolète 353-354 : <i>Caecilianus ep.</i>		<i>Lib., Ep. 5</i> (PL VIII, c. 1349) <i>Hil. Pict., Fragm. Hist. B.</i> , VIII, 3-4 (ed. FEDER, p. 166)	LANZONI 1927, pp. 436-446 ; PIETRANGELI 1977 ; <i>PCBE</i> , 2, <i>Caecilianus</i>

Syracuse 314, Arles : <i>Chrestus</i>		Eus. Caes., <i>HE</i> , 10, 5, 21 (ed. BARDY, p. 109) ; <i>Conc. Arcl.</i> (ed. MUNIER, p. 14)	LANZONI 1927, 632-639 <i>PCBE</i> , 2, <i>Chrestus</i>
Subaugusta (Centocelle) début IV ^e s. : <i>Clemens, Sempronianus, Claudijs, Nicostratus</i> martyrs (SS. Quattro Coronati)		la <i>Dep. Mart.</i> situe la célébration des martyres <i>in comitatum</i> (ed. MOMMSEN p. 72) <i>AA.SS., Nov.</i> , III, p. 748	LANZONI 1927, pp. 120-126 ; SAXER 2000, p. 57, avec hypothèse du diocèse au temps de Miltiade (310-314) ou Silvestre (314-335)
Terracina 313, Rome : <i>Sabinus ep.</i>		Opt. Milev., I, 23 (ed. ZWISA, p. 26)	LANZONI 1927, pp. 147-157 <i>PCBE</i> , 2, <i>Sabinus I</i>
	Tivoli (...366...) <i>Paulus ep.</i>	<i>Gesta inter Liberium et Felicem, Coll. Avell.</i> I (ed. GUENTHER, I, p. 2)	LANZONI 1927, pp. 134-138 ; <i>PCBE</i> , 2, <i>Paulus 4</i>
	Tortona <i>plebs</i> avant 361	Eus. Verc., <i>Ep.</i> II, (ed. BÜLHART, p. 104)	
Turin début IV ^e s. : <i>Solutor, Adventus, Octavius</i> martyrs		Max. Taur., <i>Serm.</i> XII (ed. MUTZENBECHER, pp. 41-42) <i>Mart. Hier.</i> , p. 145	BOLGIANI 1997
Trebula Metuesca (Monteleone Sabino) III ^e s. ? <i>Victoria</i> martyr		<i>Mart. Hier.</i> , p. 155	DELEHAYE 1931, p. 654 ; LANZONI 1927, pp. 348-350 ; SAXER 1990, pp. 265-268 ; FIOCCHI NICOLAI 2009, pp. 95-101
Tres Tabernae (près de Latina) 313, Rome : <i>Felix ep.</i>		Opt. Milev., I, 23 (ed. ZWISA, p. 27)	LANZONI 1927, p. 145 ; <i>PCBE</i> , 2, <i>Felix 4</i>
Urbino (?) cf. Bolsena			
	Vercell milieu IV ^e s. : <i>Eusebius ep.</i> , qui en 355 participe au concile de Milan	présentation et analyse des sources dans SAXER 1997	LANZONI 1927, pp. 1036-1044 <i>PCBE</i> , 2, <i>Eusebius 1</i>
Véronne fin III ^e -début IV ^e s., si on suit la liste épiscopale du <i>Velo di Classe</i> et des <i>Versus de Verona</i> , réputée fiable, selon laquelle <i>Lucillus</i> est le sixième évêque	343, Sardique : <i>Lucius ep.</i> (ou <i>Lucillus</i>)	<i>Conc. Serd.</i> (ed. TURNER, p. 550-551) Hil. Pict., <i>Fragm. Hist.</i> B, II, 4, 15 (ed. FEDER, p. 138) <i>Ath., Ap. ad Const.</i> , 3 (ed. SZYMUSIAK, p. 91)	LANZONI 1927, pp. 919-934 PIGHI 1972 ; PICARD 1988, pp. 515-519 <i>PCBE</i> , 2, <i>Lucius 1</i>

SARCOPHAGES ET INSCRIPTIONS ANTÉRIEURS À 363
(à l'exception de Rome)

site, diocèse, date d'attestation du diocèse ou de la communauté	sarcophages	inscriptions
AFRIQUE		
Altava (environs de) (Ouled Mimoun, Maurétanie Césarienne) évêché entre 309 et 338 ?		inscript. mentionnant une <i>bassilica dominica</i> , 309-338, MARCILLET-JAUBERT, 1968, n° 19 ; Duval, 1982, n° 195 ép. a. 345 et 352, <i>CIL VIII</i> , 9793 et 21645
Auzia (Sour El-Ghoziane, Maurétanie Césarienne)		ép. a. 318, <i>CIL VIII</i> , 20780
Castellum Tingitanum (Chlef /Orléansville) (Maurétanie Césarienne)		inscript. en mosaïque de dédicace de l'église a. 324 ? (peut-être refaite en. 475) <i>CIL VIII</i> , 9708 = <i>ILC 1821</i> ; CAILLET 1987 ; <i>Basiliques chrétiennes I</i> , n° 4 ; GROSSMANN 2013
Koudiat Adjala (Maurétanie Sitifienne)		ép. a. 361, FÉVRIER 1976 ; DUVAL 1982, n° 156
Satafis (Ain Kebira)		ép. a. 324 ou 329 ; a. 352 ; a. 362/363, <i>CIL VIII</i> , 20302 = <i>ILCV 3247</i> ; 20300 = <i>ILCV 1182</i> ; FÉVRIER 1964 ; DUVAL 1982, n° 143
Sillègue (Maurétanie Sitifienne)		ép. a. 360 <i>CIL VIII</i> , 20473 = <i>ILCV 3661</i> ; FÉVRIER 1964
Tipasa (Tipasa) (Maurétanie Césarienne)		les premiers évêques (<i>iusti priores</i>) sont mentionnés dans la dédicace de la « chapelle d'Alexandre » (<i>CIL VIII</i> , 20903 ; <i>ILCV 1825</i>) ; <i>Basiliques chrétiennes</i> 1992, p. 34.
ESPAGNE		
Barcelone (343)	deux sarc. à strigiles constantiniens (Museo Arqueológico, de la Hosteria del Sable et auparavant coll. Amattler, de la Calle Mantesa) ; fr. des fouilles de la basilique, BOVINI 1954, n°s 2, 3 ; DE PALOL 1967, n°s 7, 8, 9, 10	
Cordoba (début IV ^e s.)	sarc. à colonnes constantinien (Museo Arqueológico, de la nécropole du N, Huerta de San Rafael) ; fr. de sarcophage (de Cercadilla et de fouilles dans la ville), VINCENT 1961 ; GARCIA Y BELLIDO 1962 ; DE PALOL 1967 ; SOTOMAYOR 2000	

Gerona	nombreux sarc. remployés dans l'église Saint-Felix, préconstantiniens et constantiniens, SOTOMAYOR 1973 ; 1975, 19-46	
Italica	fr. de sarc. constantinien, SOTOMAYOR 1973, 112 ; 1975, 139	
La Almagra (Mula, Murcia)	fr. de couvercle de sarc., 350-360 (des fouilles du site, propriété privée) CONDE GUERRI 1997	
Layos	sarc. constantinien (Barcelone, Museo Marès, retrouvé à Layos, XVII ^e s.) ; sarc. à frise constantinien (Madrid, Academia de la Historia), BOVINI 1954, n ^{os} 41, 20 ; DE PALOL 1967, n ^{os} 11, 12	
Martos (Jaén) (Thucci : début IV^e s.)	sarc. à colonne, époque constantinienne tardive (de la nécropole de Molino del Rey), SOTOMAYOR 1973, 88-90 ; 1975, 147-156	
Tarragone		ép. a. 352, ALFOLDY 1975, n ^o 943
Yecla (Murcia)	sarc. tarbo-constantinien (des fouilles de Torrejones), SOTOMAYOR 1973, 82-83 ; 1975, 179-180 ; 1988	
GAULE		
Aire-sur-Adour	sarc. dit de sainte Quitterie, <i>Repertorium</i> , 3, n ^o 18 (début IV ^e s.)	
Aix-en-Provence (398 ?)	fr. de sarc., <i>Repertorium</i> , 3, n ^o 19 (1 ^{ère} moitié IV ^e s.)	
Antibes (442)	fr. de sarc., <i>Repertorium</i> , 3, n ^o 29 (2 ^e quart IV ^e s.)	
Arles (257)	nombreux sarc. et couvercles, <i>Repertorium</i> , 3, n ^{os} 32 (1 ^{er} quart IV ^e s.) ; 33 (vers 330) ; 34 (2 ^e quart IV ^e s.) ; 35 (2 ^e quart IV ^e s.) ; 36 (1 ^{er} tiers IV ^e s.) ; 37 (sarc. de <i>Marcia Romanina Celsa</i> , vers 330) ; 38 (vers 325) ; 39 (2 ^e quart IV ^e s.) ; 40 (vers 340/350) ; 41 (2 ^e tiers IV ^e s.) ; 42 (2 ^e tiers IV ^e s.) ; 54 (milieu IV ^e s.) ; 57 (2 ^e quart IV ^e s.) ; 61 (2 ^e tiers IV ^e s.) ; 62 (sarc. d' <i>Hydría Tertulla</i> , milieu IV ^e s.) ; 69 (milieu IV ^e s.) ; 70 (2 ^e tiers IV ^e s.) ; 74 (milieu IV ^e s.) ; 75 (2 ^e tiers IV ^e s.) ; 87 (2 ^e quart IV ^e s.) ; 90 (2 ^e quart IV ^e s.) ; 92 (2 ^e quart IV ^e s.) ; 97 (2 ^e tiers du IV ^e s.) ; 101 (2 ^e quart IV ^e s.) ; 105 (2 ^e quart IV ^e s.) ; 106 (début 2 ^e quart IV ^e s.) ; 107 (sarc. d' <i>Optata Retícia</i> , 2 ^e quart IV ^e s.) ; 108 (2 ^e tiers IV ^e s.) ; 111 (début IV ^e s.) ; 121 (1 ^{ère} moitié IV ^e s.) ; 131 (2 ^e quart IV ^e s.) ; 132 (2 ^e quart IV ^e s.) ; 133 (2 ^e quart IV ^e s.) ; 134 (2 ^e tiers IV ^e s.) ; 138 (1 ^{er} tiers IV ^e s.) ; 141 (2 ^e quart IV ^e s.) ; n. 270, p. 135 (1 ^{ère} moitié IV ^e s., actuellement dans l'église des Saintes-Maries-de-la-Mer	inscript. de sarc., LE BLANT 1856-1865, n ^{os} 517 (sarcophage d' <i>Hydría Tertulla</i>), 525 (sarcophage d' <i>Optata Retícia</i>) ; en outre 519 ; 520 ; 522 ; 526 ; 533 ; 541 ? ; LE BLANT 1892, n ^o 172 ; CAG 13/5, n ^{os} 3 ; 4 ; 8 ; 9.

Auch (439)	fr. de sarc., <i>Repertorium</i> , 3, n° 146 (2 ^e quart IV ^e s.)	inscript. en langue grecque de <i>Pectorios</i> , de date très discutée, mais sans doute antérieure au IV ^e siècle, LE BLANT 1856-1865, n° 4
Autun (312)		
Avignon (439)	fr. de sarc., couvercle, <i>Repertorium</i> , 3, n° 155 (2 ^e quart IV ^e s.) ; 164 (1 ^{re} moitié IV ^e s.)	
Bagnols-sur-Cèze	fr. de sarc., <i>Repertorium</i> , 3, n° 352 (1 ^e quart IV ^e s., Montpellier, Institut Saint-François)	
Balazuc	fr. de sarc., <i>Repertorium</i> , 3, n° 273 (2 ^e tiers IV ^e s., Lyon, Musée de la Civilisation Romaine)	
Bâle (Suisse)	fr. de sarc. d'enfant, <i>Repertorium</i> , 2, n° 33 (320-340, Frankfurt, Liebieghaus) LEGNER 1966	
Bédoin (Carpentras)	fr. de sarc., <i>Repertorium</i> , 3, n° 170 (milieu IV ^e s., Londres, British Museum)	
Bellegarde	fr. de couvercle, <i>Repertorium</i> , 3, n° 419 (1 ^{er} moitié IV ^e s.)	
Bize	fr. de sarc., <i>Repertorium</i> , 3, n° 396 (1 ^{er} tiers IV ^e s.)	
Cahors (407)	sarc. dit de saint Didier, <i>Repertorium</i> , 3, n° 199 (2 ^e quart IV ^e s.)	
Clermont (385)	nombreux fr. de sarc., <i>Repertorium</i> , 3, n° 215 (1 ^e tiers IV ^e s.) ; 216 ((2 ^e quart IV ^e s.) ; 218 (2 ^e tiers IV ^e s.) ; 221 (1 ^e tiers IV ^e s.) ; 222 (2 ^e tiers IV ^e s.) ; 223 (2 ^e tiers IV ^e s.) ; 225 (2 ^e tiers IV ^e s.)	
Courrensan	fr. de sarc., <i>Repertorium</i> , 3, n° 147 (2 ^e quart IV ^e s., Auch, Musée)	
Die (325 ?)	fr. de sarc., <i>Repertorium</i> , 3, n° 228 (2 ^e quart IV ^e s.) ; 229 (milieu IV ^e s.) ; 230 (milieu IV ^e s.)	
Goudargues	fr. de couvercle, <i>Repertorium</i> , 3, n° 210 (1 ^{re} moitié IV ^e s., Château de la Bastide) ; n° 349 (2 ^e tiers IV ^e s., Montélimar, collection Vallentin du Cheylard)	
Lyon (177)		ép. a. 334, LE BLANT 1856-1865, n° 62 ; en outre LE BLANT 1856-1865, n° 50, 58, 64
Marseille (314)	nombreux fr. de sarc., <i>Repertorium</i> , 3, n° 153 (2 ^e quart IV ^e s., Avignon, Musée) ; 283 (milieu IV ^e s.) ; 284 (milieu IV ^e s.) ; 287 (fragm. de couvercle, milieu IV ^e s.) ; 305 (sarc. dit de sainte Eusébie, 1 ^{er} quart IV ^e s.) ; 314, (couvercle, début IV ^e s.)	LE BLANT 1856-1865, n° 550

Martres-Tolosane	ffr. de sarc., <i>Repertorium</i> , 3, n ^{os} 316 (2 ^e tiers IV ^e s.) ; 317 (2 ^e quart IV ^e s.) ; 318 (2 ^e quart IV ^e s.)	
Mendes	fr. de sarc., <i>Repertorium</i> , 3, n ^o 338 (2 ^e tiers IV ^e s.)	
Ménèrbes		inscript., 3 ^e quart IV ^e s., GUYON 1992, p. 211-213
Metz (345/346)		inscript. possiblement antérieure au milieu du IV ^e siècle, <i>RIGG</i> , I, n ^o 244
Moissac	fr. de sarc., <i>Repertorium</i> , 3, n ^o 342 (2 ^e tiers IV ^e s.)	
Narbonne (417)	sarc. et ffr., <i>Repertorium</i> , 3, n ^{os} 359 (2 ^e quart IV ^e s.) ; 360 (1 ^{er} quart IV ^e s.) ; 361 (2 ^e tiers IV ^e s.) ; 362 (2 ^e tiers IV ^e s.) ; 363 (2 ^e tiers IV ^e s.) ; 366 (milieu IV ^e s.) ; 368 (2 ^e tiers IV ^e s.) ; 387 (2 ^e quart IV ^e s.)	
Nice (Cimiez) (314)	fr. de sarc., <i>Repertorium</i> , 3, n ^o 395 (2 ^e tiers IV ^e s.)	
Nîmes (485/502)	ffr. de sarc., <i>Repertorium</i> , 3, n ^{os} 162 (1 ^{er} tiers IV ^e s., couvercle, Avignon, Musée Calvet) ; 396 (1 ^{er} tiers IV ^e s.) ; 398 (2 ^e tiers IV ^e s.) ; 401 (milieu IV ^e s.) ; 404 (1 ^{er} tiers IV ^e s.) ; 406 (1 ^{er} tiers IV ^e s.) ; 424 (2 ^e quart IV ^e s., Paris, Musée du Louvre) ; 425 (2 ^e tiers IV ^e s., Paris, Musée du Louvre)	
Orange (374 ?)	fr. de couvercle, <i>Repertorium</i> , 3, n ^o 163 (1 ^{er} tiers IV ^e s., Avignon, Musée Calvet)	inscript. sur couvercle de sarc. : début IV ^e s. LE BLANT 1856-1865, n ^o 504 ; Id., 1892, n ^o 158 ; GASCOU, GUYON 2005, 206, = <i>Repertorium</i> , 3, n ^o 163
Poitiers (355)	sarc. dit de Gilbert de la Potée, <i>Repertorium</i> , 3, n ^o 453 (2 ^e quart IV ^e s.)	
Rodez (506)	couvercle : <i>Repertorium</i> , 3, n ^o 473 (1 ^{ère} moitié IV ^e s.)	
Tarascon	sarc. dit de sainte Marthe, <i>Repertorium</i> , 3, n ^o 511 (2 ^e tiers IV ^e s.)	
Torrelles	fr. de sarc., <i>Repertorium</i> , 3, n ^o 513 (fin III ^e s. – début IV ^e s.)	
Tournissan	fr. de sarc., <i>Repertorium</i> , 3, n ^o 203 (milieu IV ^e s., Carcassonne, Musée des Beaux Arts)	
Trets	sarc., <i>Repertorium</i> , 3, n ^o 555 (1 ^{er} moitié IV ^e s.)	
Trèves (314)		inscript., possiblement antérieures au milieu du IV ^e siècle, <i>RIGG</i> , I, n ^{os} 9 ; 26 ; 31 ; 37 ; 39 ; 79 ; 84 ; 87 ; 99 ; 113 ; 118 ; 120 ; 121 ; 124 ; 128 ; 130 ; 133 ; 137 ; 148 ; 171 ; 172 ; 198 ; 235 (cf. tableau h. t. entre les p. 102 et 103) ; inscript. de l'évêque <i>Cyrillus</i> (milieu du V ^e s.) en l'honneur des évêques <i>Enchirius</i> et <i>Valerius</i> (<i>RIGG</i> I, 19 ; GAUTHIER 1980, pp. 11-12 et 132-133) ; graffiti sur la première barrière de chœur de la basilique sud-est du groupe épiscopal (BINSFELD 2006)

Vaison (314)			LE BLANT 1856-1865, n ^{os} 490 ; 491 ; 495 ; 497 ; 498 ; 499
Valcabrère / Saint-Bertrand-de-Comminges (506)		ff. de sarc., <i>Repertorium</i> , 3, n ^{os} 478 (vers 310) ; 479 (1 ^{er} quart IV ^e s.) ; 480 (2 ^e quart IV ^e s.) ; 481 (début IV ^e s.) ; 557 (2 ^e tiers IV ^e s.) ; 558 (couvercle, 1 ^{er} tiers IV ^e s.)	ép. a. 347, avec mention d'un <i>presbyter</i> , LE BLANT 1856-1865, n ^o 596 ; Id. 1892, n ^o 297
Vienne (177)		fr. de sarc. et de couvercle, <i>Repertorium</i> , 3, n ^{os} 581 (1 ^{er} tiers IV ^e s.) ; 585 (2 ^e tiers IV ^e s.)	inscript. du sarc. à strigiles, LE BLANT 1856-1865, n ^o 410
Viviers (vers 480 ?)		fr. de sarc. double, <i>Repertorium</i> , 3, n ^o 591 (1 ^{er} quart IV ^e s.)	
ILLYRICUM			
Belgrade		sarc., <i>Repertorium</i> , 2, n ^o 419 (1 ^{ère} moitié IV ^e s., Belgrade, Narodni Muzej, trouvé en 1885 à Belgrade) ; CAILLET-LOOSE 1990, p. 22	
Salone , Manastirine, "chapelle" V		sarc., <i>Repertorium</i> , 2, n ^o 298 (décennies centrales IV ^e s.) ; <i>Salona III</i> , pp. 546-547 et 552-553	inscript. du sarc., <i>Salona IV</i> , n ^o 416
Salone , Manastirine, "chapelle" VII		sarc. de <i>Petronia</i> , <i>Repertorium</i> , 2, n ^o 300 (IV ^e s.) ; <i>Salona III</i> , pp. 252 et 516-517	inscript. du sarc. de <i>Petronia</i> , <i>Nereus et Sofronia</i> , <i>Salona IV</i> , n ^o 460 (avant 375)
Salone , Manastirine, "chapelle" X		sarc., <i>Repertorium</i> , 2, n ^o 301 (a. 360) ; <i>Salona III</i> , p. 502	inscript. du sarc. (métrique), <i>Salona IV</i> , n ^o 155
Salone , Manastirine, transept (remploi)			inscript. martyrologique de l'évêque <i>Domnius</i> , <i>Salona IV</i> , n ^o 71 (fin du premier quart IV ^e s., Arheološki muzej)
Salone , Manastirine, caveau I (remploi)			inscript. martyrologique des "cinq martyrs", <i>Salona IV</i> , n ^o 70 (fin du 1 ^{er} quart IV ^e s., Arheološki muzej)
Salone , Manastirine		sarc. de l'évêque <i>Primus</i> , <i>Salona III</i> , pp. 433-434 : (1 ^{ère} moitié IV ^e s.)	inscript. du sarc. <i>Primus episcopus</i> , <i>Salona IV</i> , n ^o 462
Salone , Manastirine		ff. de sarc. inscrits : v. inscriptions	épp., dont a. 358 ; 359-360 ; 362 (ou 401), <i>Salona IV</i> , n ^{os} 152 ; 153 ; 154 ; 156 ; en outre n ^{os} 220 (<i>Desidiena Profutura</i>) ; 401 ; 437 (<i>Eivassus</i>) ; 796
Salone			épp. fragm., <i>Salona IV</i> , n ^{os} 504 ; 533 ; 545
ITALIE			
Abellinum (Atripalda) (499)			ép. a. 347 (ou 359) et 357 (Museo Irpino), SOLIN 1998 ; LAMBERT 2007

Aquilée (314)	fr. de sarc., <i>Repertorium</i> , 2, n ^{os} 45 ; 125 ; 194 ; 195 ; (premier tiers -troisième quart IV ^e s., M. Paleocristiano ; M. Archeologico Nazionale)	inscriptions du groupe épiscopal, de l'évêque Théodore, de <i>Cyriacus</i> , de <i>Iannarius</i> ; première moitié IV ^e s., CUSCITO 1989 ; ZETTLER 2010
Aquilée (territoire de) : S. Canzian d'Isonzo (<i>Aquae Gradatae</i>)	sarc. inscrits "Protus" et "Chrysogonus" ; premières décennies IV ^e s. (?), TAVANO 1960 ; CUSCITO 1992 ; Id. 2004 ; MAZZOLENI 2004	inscriptions des sarcophages ; inscription <i>beatissimo martyri Proto</i> ; premières décennies IV ^e s. (?), MAZZOLENI 2004 ; CUSCITO 2005
Arezzo (337-352)	fr. sarc. à frise, <i>Repertorium</i> , 2, n ^{os} 15 ; 29 (premier tiers IV ^e s., M. Archeologico Nazionale ; provenance inconnue)	
Assise (547)	sarc. à double registre, <i>Repertorium</i> , 2, n ^o 24 (320-340, Foro Romano et Collezione Archeologica ; provenance inconnue)	
Blanda Iulia (Palearcastro, Tortora, CS) (595)		ép. <i>Iulianus ep.</i> , <i>CIL</i> X, 458 ; <i>ICI</i> , V, n ^o 52 (milieu IV ^e s., de l'abbaye d'Aieta, perdue)
Bolsena (313 ?)	fr. couvercle, <i>Repertorium</i> , 2, n ^o 161	inscriptions de la catacombe : début IV ^e s. ; inscription du sarcophages, <i>ICI</i> , I, 1985, n ^o 27 ; FIOCCHI NICOLAI 1988, pp. 132-189
Boville Ernica (Frosinone : 499)	sarc., <i>Repertorium</i> , 2, n ^o 63 (milieu IV ^e s., église S. Pietro Isipano, récupéré en 1943 près de Rio S. Lucio sur le site d'une villa romaine)	
Cagliari (314)	fr. sarc. à deux registres, <i>Repertorium</i> , 2, n ^o 23 (second quart IV ^e s., Museo Archeologico Nazionale, provenance inconnue)	
Cales (Calvi, Vecchio, Caserta)		ép. a. 346, <i>CIL</i> X, 1, 4712
Campì/Campovalano (Teramo : 598)	front de sarc. à deux registres et strigiles d' <i>Aurelius Andronicus</i> , commerçant en marbre de Bithynie (ép. neutre, perdue, <i>ICI</i> X n ^o 3), <i>Repertorium</i> , 2, n ^o 101 (premier tiers IV ^e s., S. Pietro in Campovalano, retrouvée in loco en 1708 ou 1768)	
Capoue (313)	sarc. à frise, <i>Repertorium</i> , 2, n ^o 11 (début IV ^e s., cour de l'église S. Marcello, provenance inconnue)	
Castelvecchio Subequo (AQ)		ép. de la catacombe : décennies centrales IV ^e s., <i>ICI</i> III, n ^o 20
Catane (787)	fr. de sarc. à colonnes, <i>Repertorium</i> , 2, n ^o 246 (milieu IV ^e s., Museo Civico Castello Ursino, provenance inconnue, mais atelier sans doute local)	ép. a. 274 ou 297 ; a. 345 ; ép. de <i>Iulia Florentina</i> , ca 330 (Paris, Musée du Louvre, de Catania, Villa Rizzari), AGNELLO 1953 ; FERRUA 1982-83 ; CARLETTI 2008
Centumcellae (314 : Civitavecchia)	fr. de sarc. à colonnes, FIOCCHI NICOLAI 1988, pp. 42-43 (milieu IV ^e s.)	ép. du sarcophage, <i>ICI</i> II, n ^o 11
Cerveteri (499)	sarc. à frise, <i>Repertorium</i> , 2, n ^o 17 (fin du 1 ^{er} quart IV ^e s., Scuola Materna Maria SS. del Carmelo, provenance inconnue)	

Chiusi (322)			ép. <i>Redemita</i> , a. 290, <i>CIL</i> XI, 2576 ; <i>ICI</i> XI, n° 66* = fausse, <i>contra</i> MAZZOLENI 2007 ; ép. fun. <i>L. Petronius Dexter</i> ép. a. 322, de la catacombe de S. Mustiola, <i>CIL</i> XI, 2548 = <i>ICI</i> XI, n° 66 ; <i>PCBE</i> , 2, 1, <i>Dexter</i> ; ép. a. 338 <i>in situ</i> <i>CIL</i> XI, 2565 ; ép. a. 347, <i>prope Clusium</i> , <i>CIL</i> XI, 2599 ; <i>ILCV</i> , 4544
Colle del Morto (Via Flaminia, XV ^e mille)	sarc. à strigiles, FIOCCHI NICOLAI 1988, pp. 292-293 (milieu IV ^e s., perdu)		
Concordia (avant-dernière décennie IV ^e s.)	sarc. inscrit (Treviso, Museo Archeologico) : III ^e s., mais emploi chrétien : fin III ^e -début IV ^e s. (?) ; sarcophage d' <i>Aurelianus</i> ; avant milieu IV ^e s., REBECCHI 1978 ; MAZZOLENI 1987 ; NOVIELLO 1997		ép. du sarcophage : fin III ^e -début IV ^e s. (?) ; ép. d' <i>Aterius Florennius</i> et <i>Julia Valeria</i> : avant milieu IV ^e s. ; ép. d' <i>Aurelianus</i> : avant moitié IV ^e s., LETTICH 1980 ; 1983 ; MAZZOLENI 1987 ; NOVIELLO 1997
Fermo	sarc. à colonnes, <i>Repertorium</i> , 2, n° 122 (330-370, Crypte de la Cathédrale, provenance inconnue, mais atelier sans doute local)		
Ficulea (La Cesarina, via Nomentana, IX-X ^e mille)	deux sarc. à strigiles et inscription/scènes chrétiennes, <i>Repertorium</i> , 1, n° 820, 823 ; FIOCCHI NICOLAI 2009, pp. 414-422 (premières décennies IV ^e s., Musei Capitolini, Direzione, et Museo della Centrale di Montemartini, de la Tenuta di Olevano)		ép. du sarcophage n° 823, <i>ICUR</i> VIII, 22984
Fideneae			monogramme constantinien gravé sur une tuile découverte dans un hypogée romain de localisation incertaine, QUILLICI, QUILLICI GIGLI 1986 ; FIOCCHI NICOLAI 2009
Finale (Savona)			ép. sur tuile a. 362 (Finale, Museo), <i>ICI</i> IX, n° 34
Florence (313)	sarc. à frise, <i>Repertorium</i> , 2, n° 10 (1 ^{ère} décennie IV ^e s., Firenze, S. Lorenzo, retrouvé en 1933 dans le lit de l'Arno, près du Pont de la Victoire)		
Forum Novum (Vescovio)	fr. de sarc. (feuilles BSR), FIOCCHI NICOLAI 2009, pp. 178-179 (époque constantinienne)		
Gallese (Viterbo)	sarc. à double registre, <i>Repertorium</i> , 2, n° 25 ; FIOCCHI NICOLAI 1988, pp. 283-284 (époque constantinienne avancée)		
Gênes (381)	fr. de sarc. à frise, <i>Repertorium</i> , 2, n° 52, CAVALLI 1987 (fin du I ^{er} tiers IV ^e s., Genova-Pegli, Musée Archéologique, provenance inconnue, peut-être de la nécropole de Saint-Laurent)		
Interprium (Castiglione a Casauria, PC)			ép. a. 343 (de S. Clemente a Casauria, Antiquarium de la basilique), <i>ICI</i> III, n° 2
Lorium (<i>Caere-Lorium</i> : 499, ensuite <i>Silva Candida</i>)			ép. de la catacombe : plein IV ^e s., FIOCCHI NICOLAI 1988, pp. 29-32

Milan (313)	couvercle de sarc. d' <i>Aurelius Diogenes</i> (de l'église S. Valeria, perdu) ; 2 ^{ème} quart IV ^e s. (?)	ép. d' <i>Aurelius Diogenes</i> : 2 ^{ème} quart IV ^e s. (?), <i>CIL</i> V, 6186 ; <i>CUSCITO</i> 1997 ; <i>PRBE</i> , 2, I, <i>Diogenes</i> 3
Monte della Casetta (Capena)		ép. de <i>Evangelia</i> : a. 344 ; de <i>Castorinus</i> : a. 350, <i>ICI</i> IV, n ^{os} 100, 102
Naples (343)		ép. pré-constantinienne, FASOLA, TESTINI 1978 ; ép. de l'évêque <i>Maximus</i> , entre 355 et 362, de la basilique <i>Stephania</i> , GALANTE 1883 ; <i>PCBE</i> , 2, II, <i>Maximus</i> 3
Nole / Cimitile (début IV ^e s.)		graffiti sur l'enduit de l' <i>aula ad corpus</i> : 2 ^{ème} quart IV ^e s. ; ép. de <i>Telusius</i> , au plus tard constantinienne ; ép. de <i>Serbillia</i> : a. 359, FERRUA 1965 ; 1977, n ^o 44 ; <i>CIL</i> X, 1, 1338
Olbia (559)	sarc. à double registre, <i>Repertorium</i> , 2, n ^o 4 ; CASCIANELLI 2015 (fin III ^e /début IV ^e s., Cagliari, Museo Archeologico Nazionale, retrouvé en 1867)	
Osimo (VI ^e s.)	sarc. à scènes de chasse, scènes chrétiennes sur le couvercle, <i>Repertorium</i> , 2, n ^o 185 (autour de 320, Cathédrale, crypte ; travaillé au haut Moyen Âge, réemployé en 1513)	
Ostie (313)	fr. de sarc., <i>Repertorium</i> , 1, n ^o 126 ; <i>Repertorium</i> , 2, n ^o 5 ; 163 ; 171 ; 244 ; 245 (fin III ^e -I ^{er} quart IV ^e s., Museo Ostiense)	
Pérouse (V ^e s.)	sarc. à colonnes, <i>Repertorium</i> , 2, n ^o 123 (350-370, Oratorio di S. Bernardino ; retrouvé en 1262 à Perugia, lieu-dit Campo dell'Orto)	
Pise (313)	sarc. à frise, <i>Repertorium</i> , 2, n ^o 12 (310-330, Pisa, Campo-santo, réemployé au XIV ^e s.)	
Porto (314)	fr. de sarc. à strigiles, <i>Repertorium</i> , 2, n ^o 92 (dernier tiers III ^e s., Manziana, villa Tittoni, de fouilles de 1858 à Porto) ; fr. des fouilles 1866, en emploi dans le palais épiscopal, <i>Repertorium</i> , 1, n ^{os} 18, 36 50, 95, 102, 104, 105, 110, 130, 160 (première moitié IV ^e s., Museo Pio Cristiano)	inscr. du sarcophage à strigiles, <i>CIL</i> XIV, 1962
Ravenne (343)		ép. de <i>Flavius Anastasius</i> : 1 ^{ère} moitié IV ^e s., <i>CIL</i> XI, 323 ; <i>CUSCITO</i> 2007
Rignano Flaminio (Rome)		ép. a. 339 ; 344 ; 345 ; 352 ; 363 ; 344-45 ; 5 ^{ème} décennie IV ^e s. (cub. C), <i>ICI</i> VII, IV, n ^{os} 7 ; 9 ; 12 ; 13 ; 19 ; 20-21 ; 11 ; 14-15 ; 344 ; 345 ; 346 ; 349
Soriano nel Cimino (<i>Ferentium</i> , 487)	sarc., FIOCCHI NICOLAÏ 1988, pp. 232-233 (2 ^{ème} quart IV ^e s.)	

Spolète (353-354)	fr. de couvercle de sarc., <i>Repertorium</i> , 1, n° 134 (second quart IV ^e s. (?), Rome, Museo Pio Cristiano)	ép. du sarcophage (noms des évangélistes et de Jésus), <i>ICI VI</i> , n° 82
Spolète (territoire), Campello sul Clitumno (Acerra)		ép. a. 329, <i>SENSI</i> 1987 ; <i>ICI VI</i> , n° 80
Stimigliano	fr. sarc., <i>Repertorium</i> 2, n° 216 ; <i>FIOCCHI NICOLAI</i> 2009, pp. 183-184 (premières décennies IV ^e s., église S. Valentino)	
Sulmona (499)		ép. 1 ^{ère} moitié IV ^e s. (Sulmona, Museo Civico), <i>ICI III</i> , n° 4
Syracuse (314)	sarc. d'Adelfia, <i>Repertorium</i> , 2, n° 20 (2 ^{ème} quart IV ^e s., Museo Archeologico Regionale P. Orsi, de la catacombe Saint-Jean, 1872)	ép. datées de la catacombe Saint-Jean : a. 345 ; 349 (?) ; 356 ; 360 ; 339-360, <i>FERRUA</i> 1982-83, n°s 3 ; 4 ; 6 ; 7 ; ép. de <i>Adelfia</i> : <i>CIL X</i> , 7123, <i>ILCV</i> 174) ; 2 ^{ème} quart IV ^e s. (<i>contra</i> <i>PCBE</i> , 2 <i>Adelfia</i> VI ^e s. ; <i>SGARLATA</i> 2003, fin IV ^e -début V ^e s.)
Taurianum (Palmi, Reggio Calabria) (milieu IV ^e s.)		ép. fragmentaire d'un <i>diacomus</i> a. 348 ; ép. <i>Leucosius ep.</i> , moitié IV ^e s. (Reggio Calabria, Museo, de la zone de l'église S. Fantino, 1904) <i>ICI V</i> , n° 7, 8
Tenuta Aguzzano (V ^e mille de la via Tiburtina)	sarc, à strigiles, scènes chrétiennes sur le couvercle ; fragm., <i>Repertorium</i> , 1, n°s 778 ; 776 (dernier tiers III ^e s. ; 2 ^{ème} quart IV ^e s., Museo Nazionale Romano 59672 ; 23893)	inscript. sarc. <i>CIL VI</i> , 37231
Terracina		ép de <i>Cassia Lucia</i> , a. 337, <i>ICI VI</i> , n° 99
Torri (Sabina)		ép. a. 345, <i>CIL X</i> , 1, 6419-64-21 ; XI, 2, 8412-8413
Trevi (487)	fr. de sarc. à frise, <i>Repertorium</i> , 2, n° 26 ; <i>FIOCCHI NICOLAI</i> 1990 ; 2009, pp. 180-182 (ca 330, Torri, Villa Camuccini, retrouvé à Torri, à quelques km de Vescovio, seconde moitié XIX ^e s.)	
Velletri (465)	dalle sculptée (front de sarcophage ou plaque de loculus), <i>Repertorium</i> , 2, n° 242 (ca 300, Velletri, Museo Civico, du cloître des Mineurs Observantins)	ép. de <i>Faltonia Hilaritas</i> , <i>ILCV</i> 3681 ; <i>Suppl. It.</i> , 2, 1983, n° 66 ; <i>REBILLARD</i> 2006, p. 45 ; <i>PCBE</i> , 2, 1, <i>Faltonia Hilaritas</i>
Via Nomentana , VII ^e mille		ép. a. 361, <i>ICUR VIII</i> , 22967 ; <i>FIOCCHI NICOLAI</i> 2009, p. 321

ÉDIFICES ET CATACOMBES ANTERIEURS À 363
(à l'exception des catacombes de Rome)

site et date d'attestation du diocèse ; objet	sources écrites	édifices			catacombes
		données archéologiques	description et chronologie	éléments antérieurs	
AFRIQUE					
Altava (Ouled Mimoun, Maurétanie Césarienne) (évêché entre 309 et 338?) basilique et <i>memoria</i>	<i>basilica dominica et memoria</i> , mentionnées sur une dalle inscrite MARCILLET-JAUBERT 1968, n° 16 ; DUVAL 1982, n° 195, pp. 412-417				
Carthago (Proconsulaire) (203) basilique	<i>basilica novorum</i> (a. 303) (Aug., <i>Brev. Coll.</i> , III, XIII, 25 ; ed. PETSCHENIG, p. 7a				
Castellum Tingitanum (Chlef / Orléansville) (Maurétanie Césarienne) église		fouille partielle, 1843	église à deux absides, chevets plats, 33 x 14 m env., cinq nefs de neuf travées; à l'origine peut-être église-halle (GROSSMANN 2013) ; 324 ? (inscription nef centrale) ; contre-abside-475		CAILLET 1987 ; <i>Basiliques chrétiennes I</i> , n° 4, p. 11-14 ; GROSSMANN 2013
Cirta (Constantine, Numidie) (256) basilique	<i>basilica catholica erecta</i> : lettre de Constantin aux évêques catholiques de Numidie, 5, février 330 (?) (ed. ZWISA, pp. 213-216)				
Koudiat Adjala (Maurétanie Sitifienne) mausolée placé sous le vocable de deux martyrs	<i>cella martyrum</i> , évoquée dans l'épithaphe d'un prêtre (FÉVRIER 1964, p. 158 ; DUVAL 1982, n° 156)				
Zihil (Maurétanie Tingiane) église		fouilles Lenoir (LENOIR 2003)	petite église (22 x 14,50 m), 3 nefs de cinq travées, chevet plat à abside rectangulaire intégrée dans un ensemble cultuel, avec baptistère : vers 350-360		LENOIR 2003

ESPAGNE	
Centelles mausolée (?)	<p>mosaïques découvertes en 1877 (bibl. depuis : DE PALOI 1967) ; fouilles Schlunk, Hauschild à partir de 1956 (historique : TARRATS BOU 2002)</p> <p>salle à plan centré ; plusieurs phases ; la crypte paraît construite avant le décor ; la technique de la coupole serait orientale (HAUSCHILD) ; le décor est tardo-constantinien, ainsi que le nouveau balnéaire à côté ; le site paraît abandonné dans la première moitié du V^e s. ; interprétations : impériale (SCHLUNK, ARBEITER) aristocratique (WARLAND) ecclésiastique (ARCE)</p> <p>établissement rural, puis résidentiel (II^e s.), auquel appartiennent les deux salles à plan centré</p> <p>DE PALOI 1967 ; SCHLUNK, ARBEITER 1988 ; HAUSCHILD, ARBEITER 1993 ; ARBEITER 2002 (<i>status quaestionis</i>) ; 2006 ; 2007 ; ARCE 2002 ; Id. 2006 ; WARLAND 2002 ; ISLA FREZ 2002 ; HAUSCHILD 2002 ; KEAV 2004 ; CHAVARRIA 2007 ; ARBEITER, KOROL 2013</p>
Emerita (Merida) : (256-257) mausolée / <i>memoria</i>	<p>MATEOS 1999, 120 ss. inscr. : RAMIREZ, MATEOS 2000</p> <p>mausolée/<i>memoria</i> dans le secteur du chœur de l'église actuelle : début IV^e s. (MATEOS 1999, 120 ss.)</p> <p>SAXER 1996 ; CASTILLO 1999 ; DUVAL 2005, 148 ; SOTOMAYOR, BERDUGO 2005, 20 ; MATEOS 1999, 120 ss.</p>
GAULE	
Cologne (313) cathédrale?	<p><i>conuenticulum ritus Christiani</i> Ann. Marc., RG, XV, 5, 31 (éd. GALLETIER, p. 125)</p>
Cologne (313) <i>martyrium</i> ? (Saint-Géréon)	<p>analyses du bâti et fouilles deuxième moitié XX^e s. (VON GERKAN 1952 ; BINDING <i>et al.</i> 1972-1973 ; DECKERS 1982 ; HELLENKEMPER 1985 ; SCHWAB 2002)</p> <p><i>martyrium</i> ? (ou mausolée, ou salle pour banquets funéraires ? 350-365 ?)</p> <p>à proximité d'une nécropole romaine, dans un quartier d'habitat des I^{er}-III^e s.</p> <p>SCHWAB 2002 ; VERSTEGEN 2006 ; 2013</p>
Genève (fin IV ^e -début V ^e s.) « oratoire » ?	<p>fouilles 1976-2006 (aménagement du site archéologique) (BONNET, PELLEUX 2009 ; 2012)</p> <p>petit édifice (B27) divisé en deux secteurs inégaux par un chancel, dans le secteur oriental traces d'une tombe (?) : « oratoire » (ou mausolée ?) : deuxième quart IV^e s.</p> <p>BONNET, PELLEUX 2009 ; 2012</p> <p>l'édifice fait partie d'une résidence d'élite (B17) à l'intérieur de l'enceinte tétrarchique</p>

Rouen (314) cathédrale ?		foUILLES 1985-1989 (LE MAHO 1994 ; 2014)	basilique à trois nefs, dont l'extrémité orientale manque ; la datation à la fin du IV ^e proposé dans LE MAHO 1994 ; 1996 a été avancé à la première moitié du siècle dans LE MAHO 2014, se fondant sur les trouvailles monétaires (CHAMEROY 2013) et céramiques	maison fin III ^e -début IV ^e s., dont les thermes sont intégrés dans la basilique	
Toulouse (314) basilique martyriale	<i>basiliculam ... parvulam vilibus lignis</i> construite sur la tombe de Saturnin par l'évêque <i>Hilarius</i> , reconstruite à la fin IV ^e -début V ^e s. (<i>Passio S. Saturnini</i> , éd. DÉVIC, VANSETE, cc. 31-32 ; éd Cabau 2001)				
Trèves (314) cathédrale	travaux de construction d'une basilique en cours en 345 ; Ath., <i>Ap. ad Const.</i> , 14 (ed. SZYMUSIAK, p. 102)	foUILLES du groupe épiscopal dès 1943 (KEMPF 1958 ; 1964 ; 1977) ; 1958 ; 1964 ; 1977) ; 1990-2007 (MERTEN 2001 ; 2006 ; 2012)	groupe épiscopal ; 310-320, salle basilicale à trois nefs, "chœur" rectangulaire surélevé (basilique sud-ouest) ; 330-340, épiscopat de <i>Maximinus</i> , basilique sud-est à trois nefs et chevet plat ; basiliques nord-ouest et nord-est, à trois nefs ; dans la partie orientale de cette dernière est aménagée après 340 une structure dodécagonale ("Quadratbau") ; baptistère interposé	salle absidiale, dont les murs sont en partie remployés ; structure résidentielles, dont une salle à plafond peint	KEMPF 1958 ; 1964 ; 1977 ; ZINK 1980 ; WEBER 1995 ; 2001 ; 2004 ; <i>contra</i> RUSTOW 1998 ; 2002 ; 2007 (fonction civile de la salle basilicale ; piscine profane et non baptismale) ; BINSFELD 2006 ; HEIMANS 2014
Vienne (314) cathédrale	<i>progressus</i> (l'empereur Julien, a. 361) in <i>coram ecclésiasti</i> : Ann. Marc., RG, XXI, 2, 5 (ed. FONTAINE, FREZOUZ, BERGER, p. 49)				DESCOMBES, FÉVRIER, GAUTHIER 1986, p. 25
ILLYRICUM					
Salona (début IV ^e s.), Manastirine <i>mensa martyriale</i>		foUILLE 1885, caveau I, en remploi	<i>mensa</i> en l'honneur des "cinq martyrs" (Arheološki muzej) ; fin du premier quart IV ^e s.		<i>Salona</i> I, pp. 124-125, VII.a.2 ; <i>Salona</i> IV, n° 70, pp. 256-259

Salone (début IV ^e s.), Manastirine <i>mensa</i> martyriale		fouille 1874, transept de l'église, en remploi	<i>mensa</i> en l'honneur de l'évêque <i>Domnius</i> (Archaeoškí muzej) : fin du premier quart IV ^e s.		<i>Salona</i> I, p. 124, VIIa.1 ; <i>Salona</i> IV, n° 71, pp. 259-262	
Salone (début IV ^e s.), Manastirine « chapelles » funéraires	inscript. première moitié IV ^e s.				<i>Salona</i> IV, n°s 610, 980-981	
ITALIE						
Albano (IV ^e s. ; 465) <i>basilicam... sancti Iohannis Baptistae</i> : cathédrale ? (Saint-Pancrace ?)	... <i>basilicam... sancti Iohannis Baptistae</i> : LP, XXXIV, 30 (I, 184 s.)	feuilles dans l'église Saint-Pancrace, XIX ^e s. ; colonnes sur bases et plinthes, attribuées à un édifice à trois nefs ; chapiteau daté de l'époque tétrarchique ou constantinienne (?) (FRANCONI 1877)	époque constantinienne		MARTORELLI 2000 ; DE FINO 2005	
Amiternum sanctuaire et catacombe de Saint-Victorin			monumentalisation du tombeau de saint-Victorin, époque constantinienne	mausolée romain	SOMMA 2012	catacombe, à partir du tombeau de s. Victorin : époque constantinienne PANTI ERMINI 1975, 1979 ; SOMMA 2012
Aquilée (314) groupe épiscopal	inscriptions de Théodore ; Ath., <i>Ap. ad Constantium</i> , 14.	feuilles 1893-1895 ; 1913-1914 ; 1917-1920 ; 1961-1962 et suiv. (LANGKORŃSKI 1906 ; ID. 2007 ; GNIRS 1915 ; <i>La basilica di Aquileia</i> 1933 ; historique : LEHMANN 2013)	complexe de trois salles et baptistère, desservis par un couloir, avec accès du côté est du bâtiment : 2 ^{ème} décennie IV ^e s. ; basilique à trois nefs, sans abside (post-théodoriennne nord) ; décentes centrales du IV ^e s. (LEHMANN 2010 ; BRANDENBURG 2010)	<i>horrea</i> ou plutôt édifice résidentiel	LANGKORŃSKI 1906 (2007) ; <i>La basilica di Aquileia</i> 1933 ; BERGACCHI 1980 ; VILLA 2003 ; <i>La basilica</i> 2010 ; PIVA 2010 ; CUSCITO 2012	
Aquilée (territoire), S. Canzian d'Isonzo (Aquilée, 314) <i>memoriae</i> de s. Proto et des saints Cantieni		feuilles 1960-1967 (MIRABELLA ROBERTI 1967)	petite <i>memoria</i> (6,30 x 4 m) (ou mausolée?) ; première moitié IV ^e s. (s. Proto) ; <i>memoria</i> (32 x 16 m) (ss. Canziani) ; seconde moitié IV ^e s. (TAVANO 2005), mosaïque VI ^e -s. (CAUILLET 1993)			

Bolsena (313 ?) catacombe									catacombe de S. Cristina : début IV ^e s., FIOCCHI NICOLAI 1988, pp.137-185
Cagliari (314)									catacombe de Bonaria, cub. de Jonas : début IV ^e s., PANI ERMINI 1966 ; CISCI, FLORIS 2015, USAI 2015
Capoue (313) <i>basilica Apostolorum</i> : cathédrale ?	<i>intra urbe Capua ... basilicam Apostolorum, quae cognominavit constantiniana</i> : LP, XXXIII, 31 (I, 185 s.) ; <i>Chron. Salerni</i> . 19 (éd. WESTERBERGH, p.23)		identification incertaine avec l'une des basiliques connues à S. Maria Capua Vetere : S. Maria Maggiore, S. Pietro in Corpo, S. Maria delle Grazie (= Ss. Stefano e Agata : KOROL 1994) (EPISCOPO 2013)					EPISCOPO 2013	
Castelvecchio Subequo (AQ) catacombe									petite catacombe : constantinienne ? FERRUA 1950
Chiusi (322) catacombe	épithaphe de l'ev. L. <i>Petrinus Dexter</i> CIL XI, 2548 ; ICI, XI, n° 2								catacombe S. Mustiola : fin III ^e s., CIPOLLONE 1998 et 2007
Falerii Novi (Civita Castellana : 595) catacombe									cat. des Ss. Gratiliano et Felcissima : IV ^e s., FIOCCHI NICOLAI 1988, pp. 266-283
Ferentium (territoire) Soriano nel Cimino (Ferentium, 487) catacombe									cat. S. Eutizio : époque préconstantinienne, FIOCCHI NICOLAI 1988, pp.192-230
Milan (313) groupe épiscopal	Ambr. <i>Epi. 76 ad sororem PL</i> , 16, cc. 994-1002 ; ed. ZELZER, pp.138-153	fouilles du baptistère fin XIX ^e s. ; 1965-1973 ; 1996 (MORETTI 1899 ; FERRARI DA PASSANO 1973 ; LUSUARDI SIENA, SANNAZARO 1998 ; 2001)	baptistère Saint-Etienne (cuve octogone, salle rectangulaire ?) : époque de Miracles (av. 313) ?					LUSUARDI SIENA 1996 ; LUSUARDI SIENA, SANNAZARO 2001 ; LUSUARDI SIENA 2012 ; LUSUARDI SIENA <i>et al.</i> 2012 ; LUSUARDI SIENA <i>et al.</i> 2014	

Monte della Casetta (Capena) catacombe	... <i>basilicam in civitatem Neapolim</i> <i>LP, XXXIII, 32 (I, 186)</i>	2013 (EBANISTA STEFANO 1975)	fondation constantinienne, malgré les hypothèses (FAROLI 1978a et 1978b) aucun reste archéologique assuré	structures résidentielles	EBANISTA 2009 et 2013 ; CUCCARO 2012	catacombe constantinienne FIOCCHI NICOLAI 1988, pp. 340-355
Naples (343) cathédrale ; catacombes	... <i>basilicam in civitatem Neapolim</i> <i>LP, XXXIII, 32 (I, 186)</i>	2013 (EBANISTA STEFANO 1975)	fondation constantinienne, malgré les hypothèses (FAROLI 1978a et 1978b) aucun reste archéologique assuré	structures résidentielles	EBANISTA 2009 et 2013 ; CUCCARO 2012	catacombe de S. Genaro : seconde moitié III ^e s. FASOLA 1975 ; EBANISTA 2010
Nepi (465) catacombe	... <i>basilicam in civitatem Neapolim</i> <i>LP, XXXIII, 32 (I, 186)</i>	2013 (EBANISTA STEFANO 1975)	fondation constantinienne, malgré les hypothèses (FAROLI 1978a et 1978b) aucun reste archéologique assuré	structures résidentielles	EBANISTA 2009 et 2013 ; CUCCARO 2012	catacombe de Savinilla : milieu IV ^e s. ? (" cronologia abbastanza alta ") FIOCCHI NICOLAI 1988, pp. 242-259, part. 254)
Noie (Cimitile) : début IV ^e s. ; sanctuaire de Saint-Félix	Paol., <i>Carm.</i> , XV, 121 et XVI, 28 ; 237 (ed. HARTTEL, pp. 56, 69, 78) ; <i>grafitti</i> (<i>CIL</i> X, 1338-1400 ; FERRUA 1965)	2013 (EBANISTA STEFANO 1975)	mausolée (13) à décor chrétien : deuxième moitié III ^e s. (KOROL 2004) mausolée/ <i>memoria</i> sur la tombe de Félix : début IV ^e s. ; <i>aula ad corpus</i> : deuxième quart IV ^e s. ; basilique à trois nefs (basilique orientale ou <i>vetus</i>) : milieu IV ^e s.	nécropole romaine	EBANISTA 2003 et 2006	
Nomentum (territoire), Ficulea (martyrs début IV ^e s. ; évêché 401) catacombe	... <i>basilicam ... beatorum apostolorum Petri et Pauli et Iohannis Baptistae</i> <i>LP, XXXIII, 28-29 (I, 183 sq.)</i>	2013 (EBANISTA STEFANO 1975)	mausolée (13) à décor chrétien : deuxième moitié III ^e s. (KOROL 2004) mausolée/ <i>memoria</i> sur la tombe de Félix : début IV ^e s. ; <i>aula ad corpus</i> : deuxième quart IV ^e s. ; basilique à trois nefs (basilique orientale ou <i>vetus</i>) : milieu IV ^e s.	nécropole romaine	EBANISTA 2003 et 2006	catacombe : fin III ^e s., FIOCCHI NICOLAI 2009, pp. 202-413
Ostie (313) cathédrale	... <i>basilicam ... beatorum apostolorum Petri et Pauli et Iohannis Baptistae</i> <i>LP, XXXIII, 28-29 (I, 183 sq.)</i>	2013 (EBANISTA STEFANO 1975)	mausolée (13) à décor chrétien : deuxième moitié III ^e s. (KOROL 2004) mausolée/ <i>memoria</i> sur la tombe de Félix : début IV ^e s. ; <i>aula ad corpus</i> : deuxième quart IV ^e s. ; basilique à trois nefs (basilique orientale ou <i>vetus</i>) : milieu IV ^e s.	nécropole romaine	EBANISTA 2003 et 2006	
Rignano Flaminio (Rome) catacombe	... <i>basilicam ... beatorum apostolorum Petri et Pauli et Iohannis Baptistae</i> <i>LP, XXXIII, 28-29 (I, 183 sq.)</i>	2013 (EBANISTA STEFANO 1975)	mausolée (13) à décor chrétien : deuxième moitié III ^e s. (KOROL 2004) mausolée/ <i>memoria</i> sur la tombe de Félix : début IV ^e s. ; <i>aula ad corpus</i> : deuxième quart IV ^e s. ; basilique à trois nefs (basilique orientale ou <i>vetus</i>) : milieu IV ^e s.	nécropole romaine	EBANISTA 2003 et 2006	
				édifices résidentiels	BAUER <i>et al.</i> 1999 et 2000 ; BAUER, HEINZELMANN 2001 ; BRENK 2003	catacombe de S. Teodora, FIOCCHI NICOLAI, 1988, pp. 306-332

Rimini (313) S. Gaudenzio, mausolée, <i>martyrium</i> ou petite basilique cémentériale		sondages 1975 (CALZI 1977 ; MAIOLI 1992 ; ANGELINI, NOVARA, PAUSELLI 2004, pp. 34-39)	édifice rectangulaire (mausolée, <i>martyrium</i> ou petite basilique cémentériale) : deuxième quart IV ^e s.	zone suburbaine à implantation mixte, artisanale et funéraire	PAUSELLI 2004 ; ORTALLI 2010 ; NIGRELLI 2010
Rome basilique anonyme de la voie Prénestine (la fonction funéraire est assurée, mais pas le caractère chrétien, que pourtant Brandenbourg donne comme acquis (BRANDENBURG 2013))		fouilles 1883 ; 1958-1959 ; 1986 (SCHUMACHER 1987)	basilique à déambulatoire à fonction funéraire : début IV ^e s. ou constantinienne (époque constantinienne tardive : RASCH 1993)		GATTI 1960 ; RASCH 1993 ; JASTRZEBOWSKA 2002 ; BRANDENBURG 2013, pp. 60-64
Rome <i>basilica costantiniana</i> (S. Giovanni in Laterano) cathédrale	... <i>basilicam constantiniana</i> ... <i>fontem sanctum</i> LP, XXXIII, 10-15 (I, 172 sq.)	relevés XVII ^e s. ; fouilles 1934-1938 (IOSI 1934)	vers 313-avant 324, description cf. bibliographie	caserne (<i>castra nova</i>) des <i>equites singulares</i>	KRAUTHEIMER, V, 1977, pp. 1-91 ; DE BLAAUW 1994 ; CECHELLI 1999 ; LIVERANI 1999 ; BRANDT 2012c, pp. 33-85 ; BRANDENBURG 2013, pp. 20-53
Rome S. Paolo f.l.m.	... <i>basilicam beato Paulo apostolo</i> ... <i>ex suggestione Silvestri episcopi</i> ... LP, XXXIII, 16-20 (I, 178 sq.)	fouilles Vespignani 1838 (LANGIANI 1917) ; 2003-2006 (FILIPPI 2009)	basilique à nef unique, m 21 x 12		BRANDENBURG 2011 ; Id. 2013, pp. 107-108 LIVERANI 2012 (bibl. n. 1)
Rome S. Pietro in Vaticano	... <i>basilicam beato Petro apostolo</i> LP, XXXIII, 21- (I, 176 sq.)	fouilles 1940-1949 (APOLLONI GHETTI <i>et al.</i> 1951)	vers 319-après la mort de Constantin (?), description cf. bibliographie	nécropole	APOLLONI GHETTI <i>et al.</i> 1951 ; KRAUTHEIMER, V, 1977, pp. 171-295 ; DE BLAAUW 1994 ; FIOCCHI NICOLAI 2001 ; BRANDENBURG 2011 ; 2013, pp. 96-106
Rome <i>basilica Apostolorum</i> S. Sebastiano		fouilles fin XIX ^e s. ; XX ^e s. (1915 à 1961 : bibl. CECHELLI (ed.) 2001, p. 356)	basilique à déambulatoire : époque de Maxence (JASTRZEBOWSKA 2002, mais avant BOWINI 1968 et ALCHERMES 1990) ou début époque constantinienne (BRANDENBURG 2013 ; après la basilique de la via Labicana : RASCH 1998)		STYGER 1918 ; TOLOTTI 1953 ; KRAUTHEIMER, IV, 1970, pp. 99-147 ; JASTRZEBOWSKA 1983 et 2002 (bibl. notes 2 et 4) ; RASCH 1998 ; BRANDENBURG 2013, pp. 65-71

Rome Ss. Pietro e Marcellino	... <i>basilicam beatis martyribus Marcellino ... et Petro ... in territorio inter duas lauros</i> LP, XXXIII, 26-28 (I, 182 sq.)	fouilles 1896; 1940-1956 (DEICHMANN, TSCHIRA 1957); 1974-1979 (GUYON 1987); 1993 (VENDITELLI 2002)	basilique à déambulatoire, atrium et mausolée impérial; 314-335, sans doute deuxième décennie IV ^e s. (329 : inhumation d'Hélène)	contexte funéraire, nécropole des <i>equites singulares</i>	DEICHMANN, TSCHIRA 1957; GUYON 1987; Id. BRANDENBURG 1998; BRANDENBURG 2013, pp. 54-60
Rome S. Lorenzo f.l.m.	<i>basilicam beato Laurentio martyri</i> LP, XXXIII, 24-25 (I, 181)	fouilles 1946-48; 1957 (KRAUTHEIMER <i>et al.</i> 1958)	basilique à déambulatoire = <i>basilica maior</i> ; constantinienne (314-335 : datation contestée par GEERTMAN 2002 = V ^e s.)		BRANDENBURG 2013, pp. 91-93
Rome S. Croce in Gerusalemme	... <i>basilicam in palatio Sessoriano... quae cognominatur Hierusalem</i> LP, XXXIII, 22 (I, 179 sq.)	restaurations XVIII ^e s.; fouilles 1908 (VARAGNOLI 1995); 1996 (CECHELLI 1997)	basilique à abside orientée, nef divisée par deux couples de colonnes : 314-335; cuve baptismale contemporaine (CECHELLI 1997)	salle du palais <i>Sessorianum</i> , sévérienne (brillantes) avec remaniments tétrarchiques (poutres des fenêtres)	KRAUTHEIMER, I, 1937, pp. 65-195; CECHELLI 1997; CAVALLARO 2009; BRANDENBURG 2013, pp. 108-112
Rome <i>titulus Equitii/Silvestri</i> S. Martino ai Monti	...[Silvester] fecit... <i>eclesiam in praedium cuiusdam presbiteri sui, qui cognominabatur Equiti... constituit titulus suum titulus Silvestri... obtulit et omnia necessaria titulo Equiti</i> LP, XXXIII, 3 (I, 170 sq.) et 34 (I, 187)		314-335; aucun reste archéologique antérieur au décor de Symmaque (498-514) d'une salle du III ^e s.		KRAUTHEIMER, III, 1967, pp. 87-124; PIETRI 1976; CECHELLI 2000; GUIDOBALDI 2000; ACCORSI 2000; BRANDENBURG 2013, pp. 117-118
Rome basilique de Marc S. Marco a Piazza Venezia	<i>basilica ... iuxta Pallacinis / titulus Marci</i> LP, XXXV, 3 (I, 202)	fouilles des années 1940 (KRAUTHEIMER II, 216-247); 1988-1990 (CECHELLI 1995; 1996b)	église à nef unique N-S, abside au S (largeur 9 m) : 336	<i>domus</i> du II ^e -III ^e s.	KRAUTHEIMER, II, 1959, pp. 216-247; CECHELLI 1992; 1995; 1996b; 1999a; 2003; FIOCCHI NICOLAI 2001a, p. 60; BRANDENBURG 2013, p. 118
Rome basilique funéraire de Marc	<i>basilica ... uita Ardeatina... quem cymiterium constituit</i> LP, XXXV, 3 (I, 202)	fouilles dès 1991 (FIOCCHI NICOLAI 1995; Id. 2002, bibl. note 1)	basilique à déambulatoire : 336		FIOCCHI NICOLAI 2002
Rome S. Agnese sur la voie Nomentana	... <i>basilicam sanctae martyris Agnae</i> LP, XXXIII, 23 (I, 180 sq.) ILCV, 1768	fouilles 1956 (PERROTTI 1956); 1992-94 (STANLEY 1993); 1999 (BARBINI, SEVERINI 2002)	basilique à déambulatoire, mausolée impérial : 337-351	contexte funéraire (PAVOLINI 2002)	ESPOSITO, VENTURINI 1993; BARBINI, SEVERINI 2002; PAVOLINI 2002; BRANDENBURG 2013, pp. 71-91

<p>Rome titulus Iulii S. Maria in Trastevere</p>	<p>... basilicam trans Tiberim / titulus Iulii <i>Lib. prec.</i>, 5 (ed. GUENTHER, p. 2); <i>Cat. Lib. Acta Syn.</i>, 499 ; <i>LP</i>, XXXVI, 2 (I, 205)</p>	<p>fouilles : 1865/67 (Vespignani) ; De Rossi 1863 ; 1865 ; 1866) ; 1994 ; 1998-1999 (Sopr. Arch. di Roma ; COCCIA 2001 ; Id. 2012) ; (BULL-SIMONSEN EINAUDI 2001)</p>	<p>parties de l'abside (diamètre 9,5 m) et du mur de fond du collatéral gauche (phase 4 du site) : pontificat de Jules (337-352) (GUIDOBALDI, dans COCCIA 2012, p. 59)</p>	<p>domus tétrararchique (abside centrale) ; édifice du I^{er}-II^e s. (collatéral)</p>	<p>DE ROSSI 1863 ; 1865 ; 1866 ; KRAUTHEIMER, III, 1970, pp. 65-71 ; GUIDOBALDI, GUIDA GUIDOBALDI 1983 ; FIOCCHI NICOLAI 2001 ; BULL-SIMONSEN EINAUDI 2001 ; COCCIA 2001 ; Id. 2012 ; BRANDENBURG 2013, pp. 118-119.</p>
<p>Rome basilique de Jules, emplacement imprécisé, près de l'église des SS. Apostoli</p>	<p>basilica [Iulii] iuxta forum <i>LP</i>, XXXV, 2 (I, 205)</p>	<p>337-352</p>	<p>337-352</p>		<p>FIOCCHI NICOLAI 2001, 60 ; GEERTMAN 1986-87 ; BRANDENBURG 2013, pp.118-119</p>
<p>Rome basilique funéraire de Jules S. Valentino</p>	<p>[Iulius] fecit ... cymiteria III... unum iuxta Flaminia <i>LP</i>, XXXVI, 2 (I, 205)</p>	<p>fouilles XIX^e s. (MARUCHI 1888) ; 1948 (APOLLONI GHETTI 1949) ; inscriptions de 318 à 523 (MAZZOLENI 1994 ; NIEDDU 2003)</p>	<p>337-352</p>		<p>PALOMBI 2012</p>
<p>Rome basiliques funéraires de Jules, non identifiées</p>	<p>[Iulius] fecit ... cymiteria III... altium iuxta Aurelia et altium iuxta Portuense <i>LP</i>, XXXVI, 2 (I, 205)</p>	<p>337-352</p>	<p>352-366</p>		<p>FIOCCHI NICOLAI 2001, p. 61 s.</p>
<p>Rome basilique de Libère, emplacement imprécisé sur l'Esquilin</p>	<p>basilica Liberii... iuxta macallum Libiae <i>LP</i>, XXXVII, 8 (I, 208)</p>	<p>352-366</p>	<p>355-358</p>		<p>GEERTMAN 1986-1987 ; CECHELLI 2001 ; BRANDENBURG 2013, p. 120</p>
<p>Rome basilique de Félix, sur la via Aurelia, emplacement inconnu</p>	<p>hic [Felix] fecit basilicam iuxta Aurelia <i>LP</i>, XXXVIII, 1 (I, 201)</p>	<p>355-358</p>			
<p>Rome basilique Lucinae S. Lorenzo in Lucina</p>	<p>basilica Lucinae (titulus Lucinae /Sti Laurentii) <i>Lib. prec.</i> 5 (ed. GUENTHER, p. 2) ; <i>Acta Syn.</i>, 499 ; <i>Greg. M. Ep.</i> II, 2</p>	<p>fouilles 1982-83 ; 1985, 1993-98 (Sopr. Arch. di Roma ; BRANDT 2012a)</p>	<p>basilique à trois nefs, séparées par des colonnades ; cuve baptismale : t.p.q. autour du milieu du IV^e s. La basilica Lucinae existe en 366</p>	<p>insula du III^e siècle (BORMANN 2012)</p>	<p>KRAUTHEIMER, II, 1959, pp. 161-182 ; BRANDT 2012a ; Id. 2012b ; BRANDENBURG 2013, pp.119-120</p>

S. Antiocho (Cagliari) catacombe						catacombe : première moitié IV ^e s. PORRU 1989 ; SPANU 2000, pp. 83-95 ; FIOCCHI NICOLAI, SPERA 2015
Sutri (465) catacombe						catacombe de S. Giovenale FIOCCHI NICOLAI 1988, pp. 113-125
Syracuse (314) catacambes						catacambes S. Lucia et Vigna Cassia : seconde moitié III ^e s. ; catacombe S. Giovanni : fin III ^e -début IV ^e s. ; fondés 325-340 ; AGNELLO 1954 ; 1955 ; 1958 ; GRIESEMER 1989 ; SGARLATA 2003 ; 2004 ; 2007
<i>Trebula Metuesca</i> (Monteleone Sabino) catacombe						catacombe, début IV ^e s. (préconstantinienne?) FIOCCHI NICOLAI 2009, pp. 95-129
Velletri (territoire de), <i>mansio ad Sponsas</i> <i>coemeterium</i> (aire funéraire communautaire plutôt que tombeau)						<i>coemeterium</i> , donné à la communauté (<i>religio</i>) par <i>Faltonia Hilaritas</i> (<i>ILCV</i> 3681 ; <i>Suppl. It.</i> , 2, 1983, n° 66) FIOCCHI NICOLAI 2001B, pp. 150-153 ; Id., 2007, p. 118 (aire communautaire) ; REBILLARD 2003, pp. 43-44 (tombeau)
Vérone (343) basilique	découvertes du XVIII ^e s. ; fouilles 1884-1888 ; 1952-1957 (LUSUARDI SIENA, FIORO TEDONA 1987, pp. 22-23)	basilique A, phase I ; basilique à trois nefs, abside et <i>synthronos</i> évêque <i>Lucillus</i> (mil. du IV ^e s.) ?			LUSUARDI SIENA, FIORO TEDONA 1987 ; EAD. 1989	
Via Nomentana, VII ^e mille catacombe						catacombe de S. Alessandro : fin III ^e -début IV ^e s., FIOCCHI NICOLAI 2009, pp. 202-413

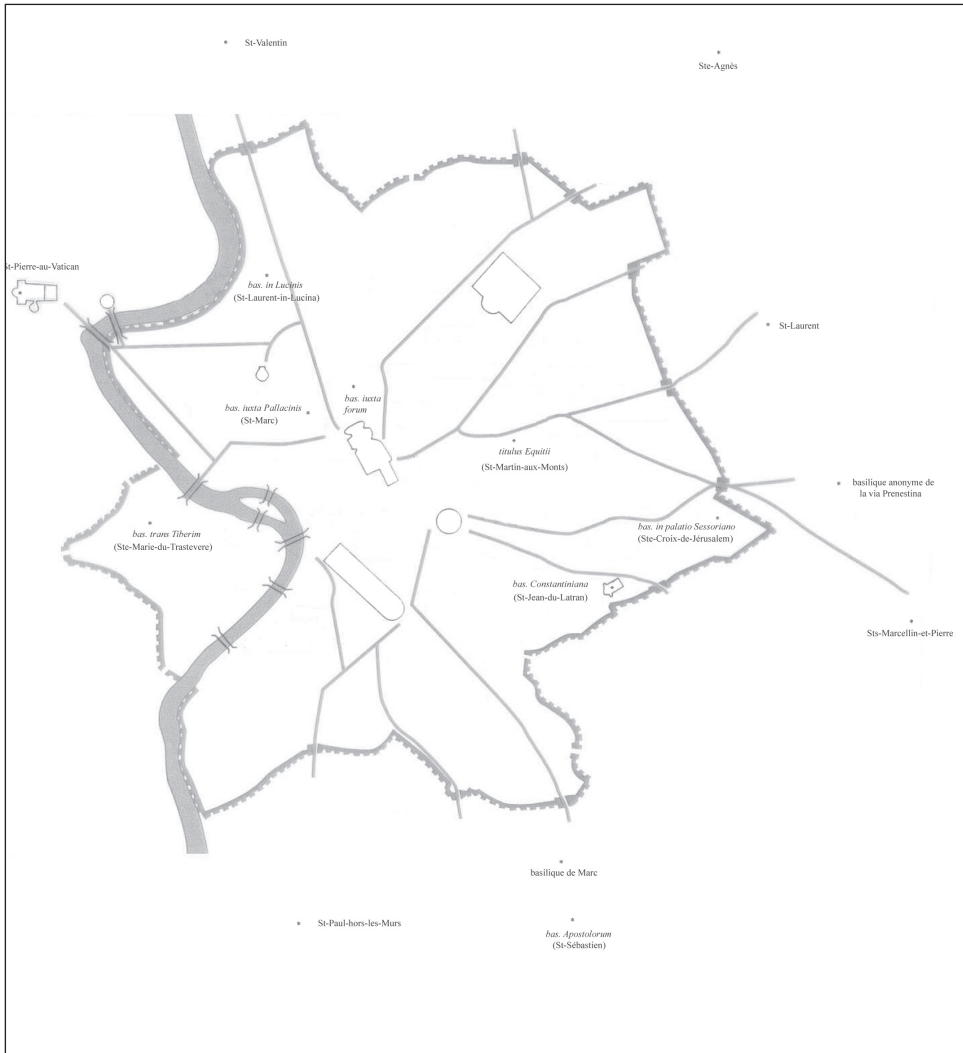

Fig. 6 - Les édifices de culte chrétiens de Rome antérieurs à 363 (DAO Marc Heijmans).

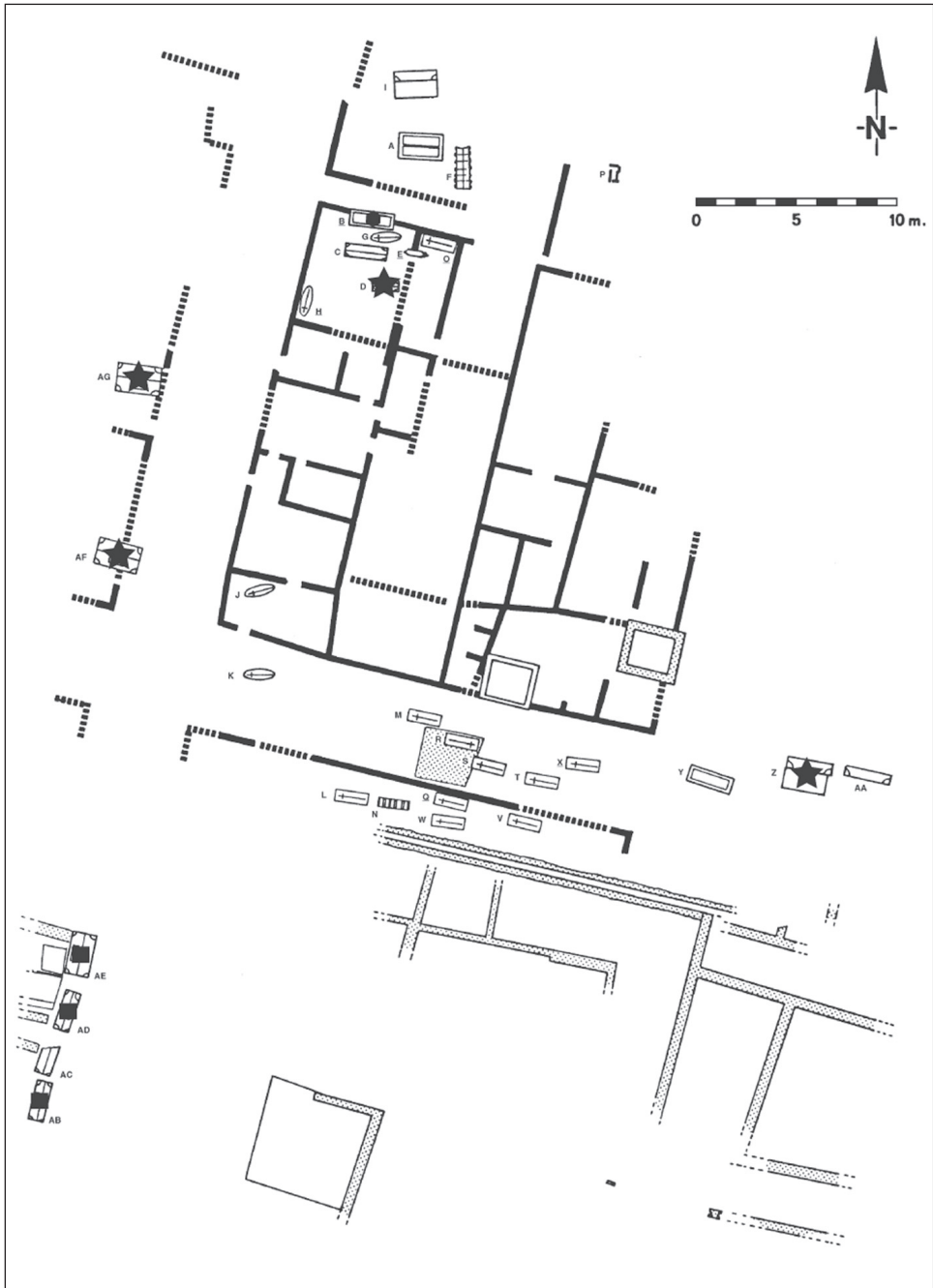

Fig. 7 - La nécropole du Jardin d'Hiver à Arles : signalés par un carré: sarcophages portant une inscription suivant un formulaire classique ; signalé par un cercle : sarcophage portant une inscription dédiée aux dieux Mânes ; signalés par une étoile : sarcophages portant la salutation *pax tecum* (DAO Marc Heijmans).

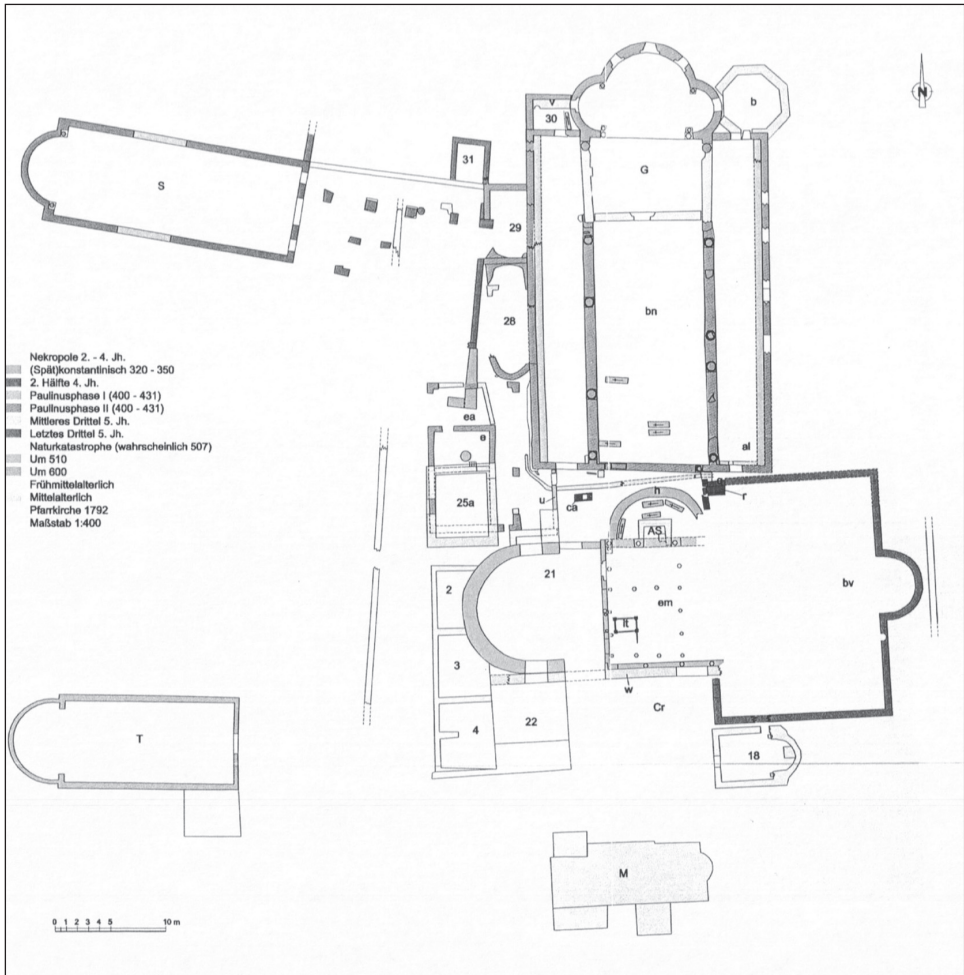

Fig. 8 - Les établissements chrétiens de Cimitile (d'après LEHMANN 2004).

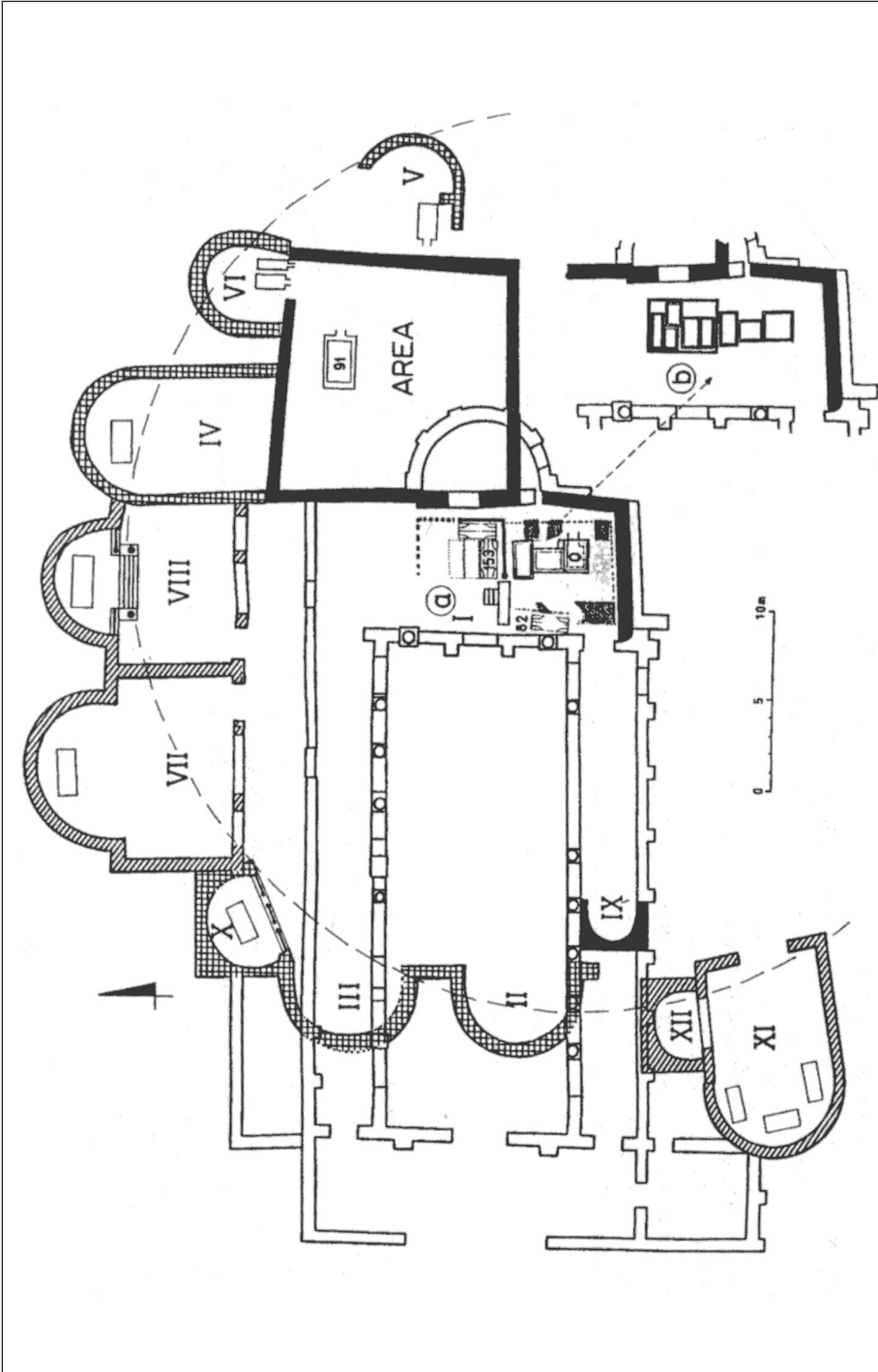

Fig. 9 - Les établissements chrétiens de Salone : 1°) Les tombes saintes (avec deux phases d'organisation) : première moitié du IV^e siècle en *a* ; deuxième moitié (avec les *mensae*) en *b*. 2°) Les « chapelles » réparties en deux phases (croisillons et haçures) avec les sépultures d'origine. Le cercle montre la distance très voisine des chapelles par rapport à la tombe O, point focal du culte (d'après SALONA III, 2000, fig. 246, p. 639).



Fig. 10 - Plan de l'« oratoire » de Genève (d'après BONNET, PEILLEX 2009, fig. 86, p. 147)

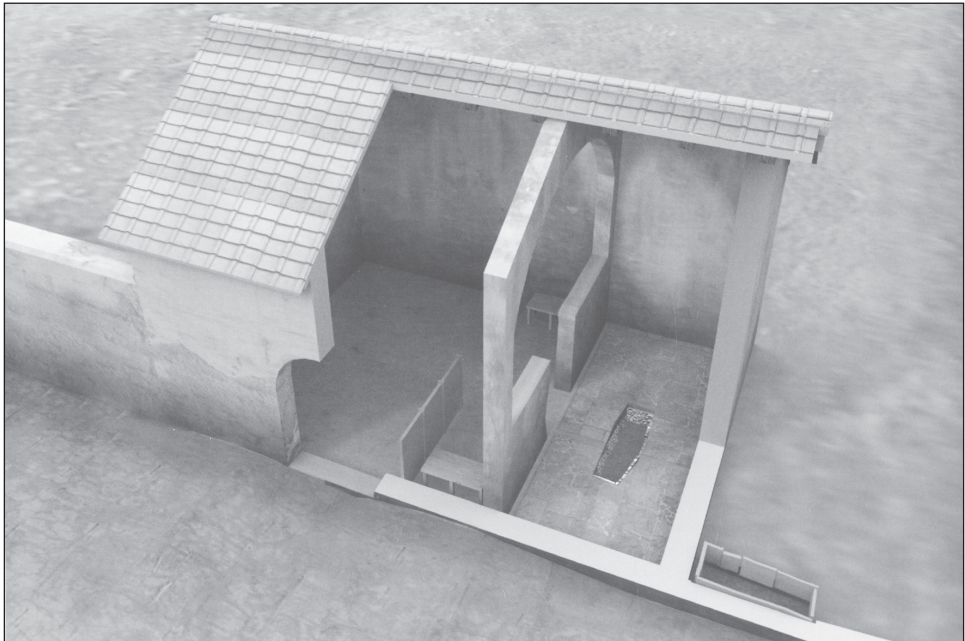

Fig. 11 - Reconstitution architecturale de l'« oratoire » de Genève (d'après BONNET, PEILLEX 2009, fig. 86, p. 148).

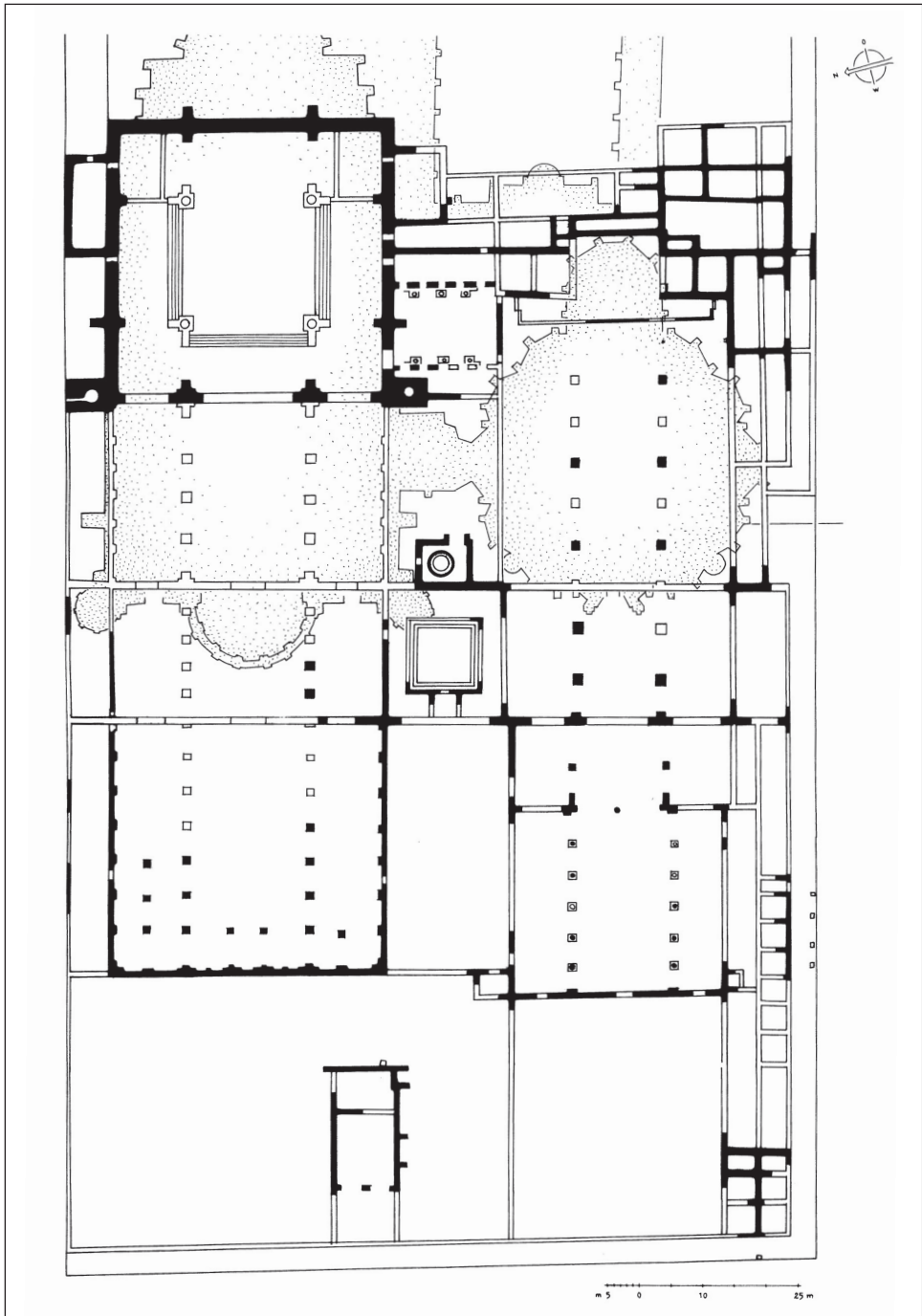

Fig. 12 - Le groupe épiscopal de Trèves au milieu du IV^e siècle (d'après WEBER 2004, fig. 5).

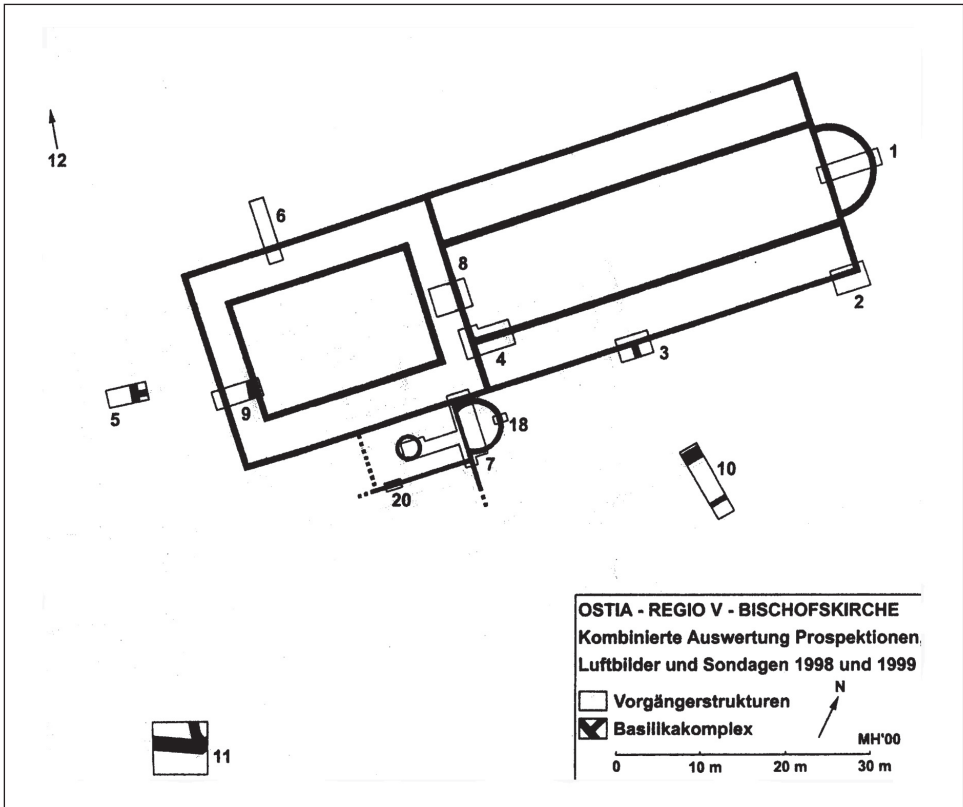

Fig. 13 - La basilique épiscopale d'Ostie (d'après BAUER *et al.* 1999).

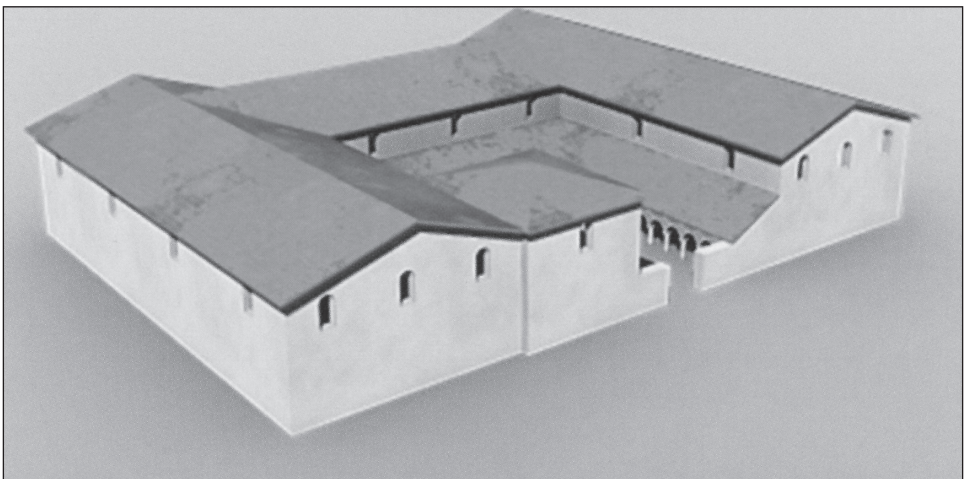

Fig. 14 . Restitution du groupe épiscopal théodorien d'Aquilée (d'après CUSCIRTO 2012).

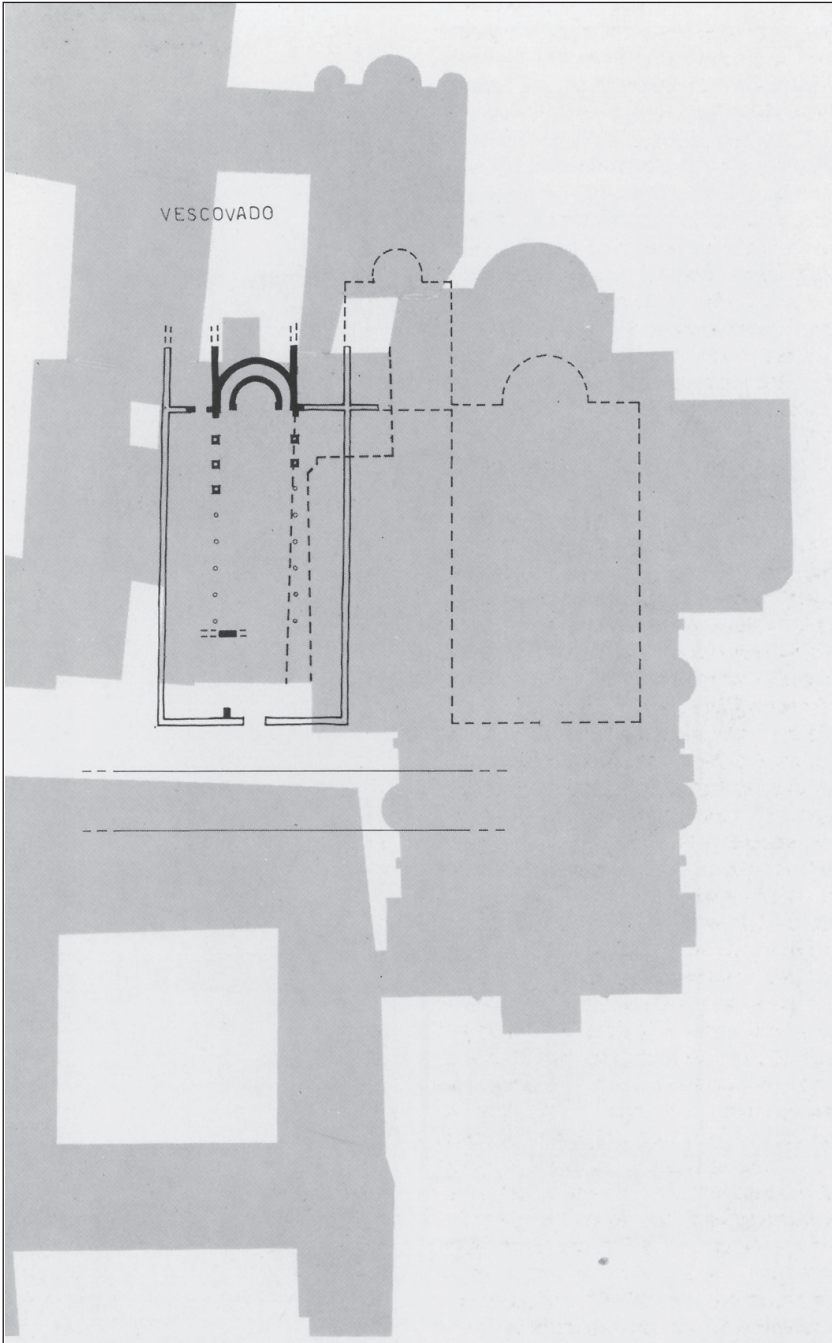

Fig. 15 - La basilique épiscopale de Vérone, phase II
(d'après LUSUARDI SIENA, FIORIO TEDONE 1987).

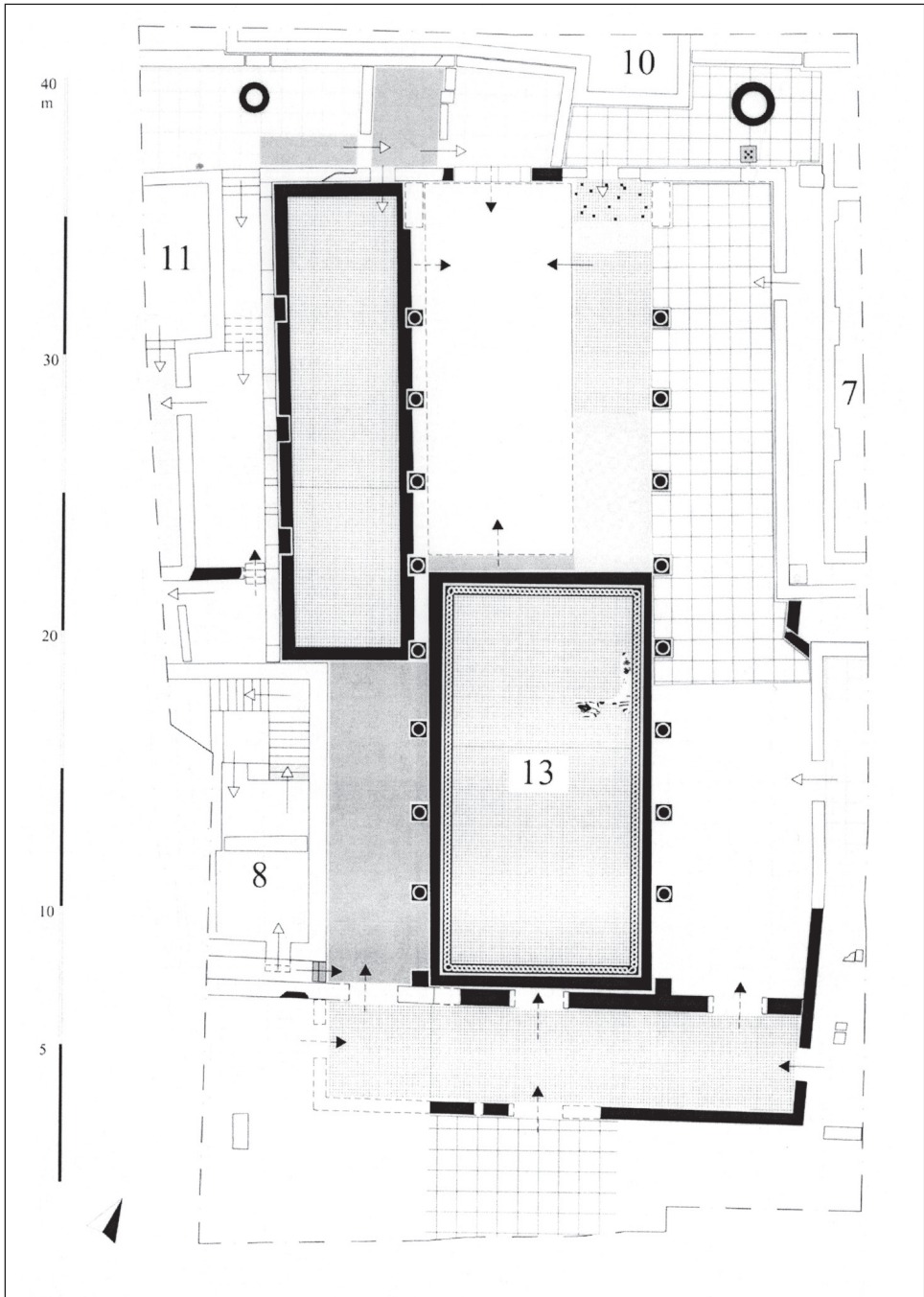

Fig. 16 - La basilique de Porto, période II B (d'après MAIORANO, PAROLI 2013).



Fig. 17 - Les édifices de culte chrétiens de Zilil : en 8, la basilique et en 7, le baptistère (d'après LENOIR 2003, p. 168, fig. 1).

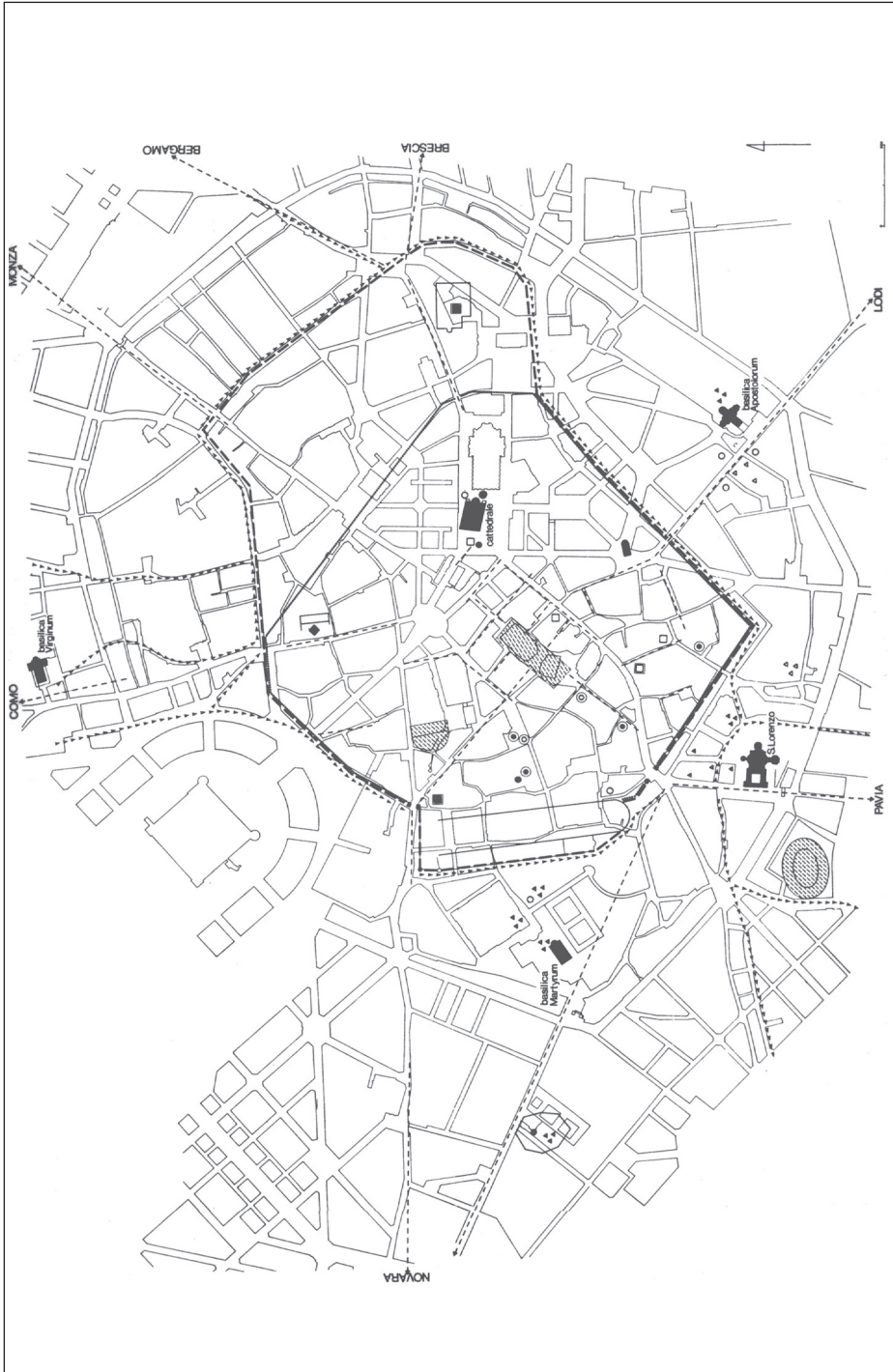

Fig. 18 - Topographie chrétienne de Milan (d'après TESTINI *et al.* 1989, h. t. entre les p. 218-219).



Fig. 19 - Topographie chrétienne d'Aquilée (d'après TESTINI *et al.* 1989, p. 183).

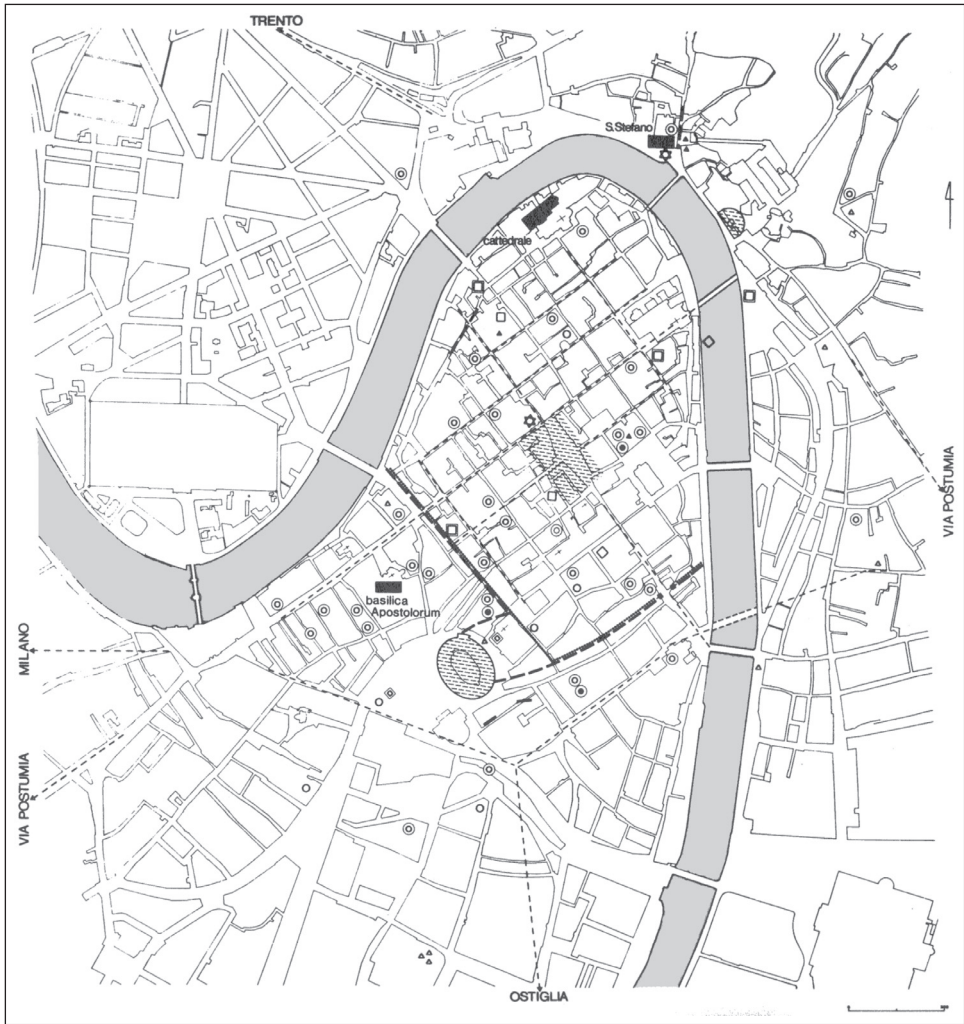

Fig. 20 - Topographie chrétienne de Vérone. (d'après TESTINI *et al.* 1989, h. t. entre les p. 204-205).

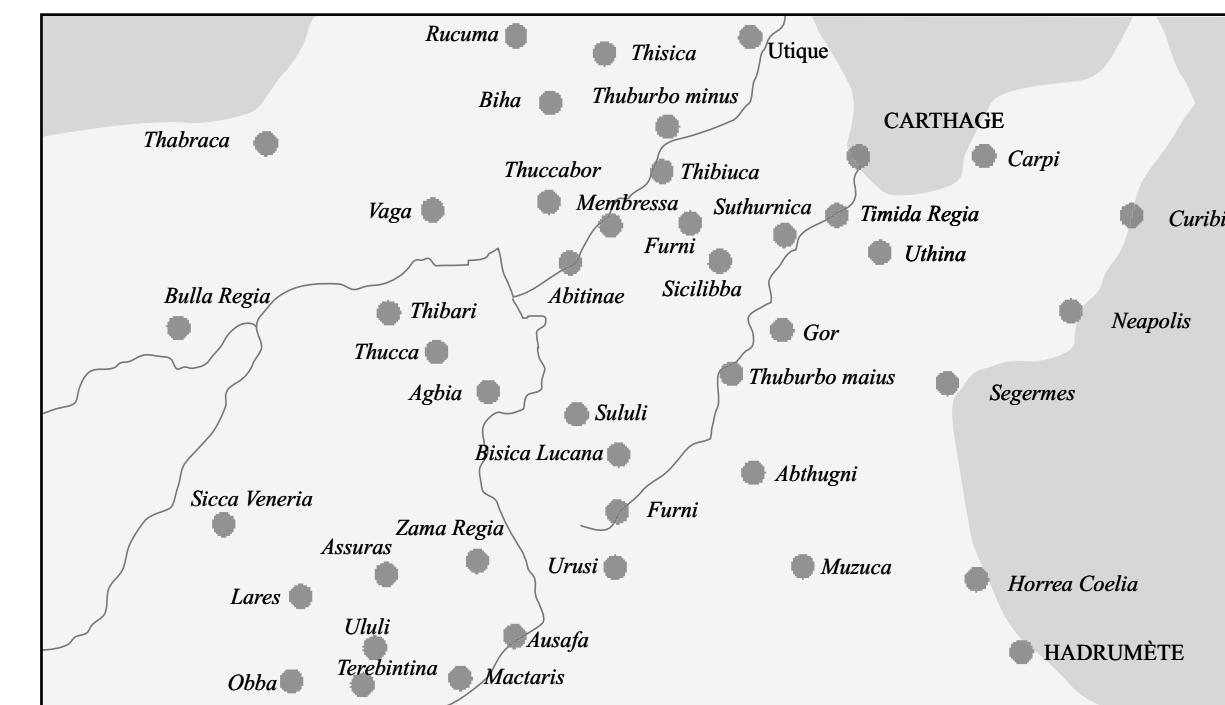
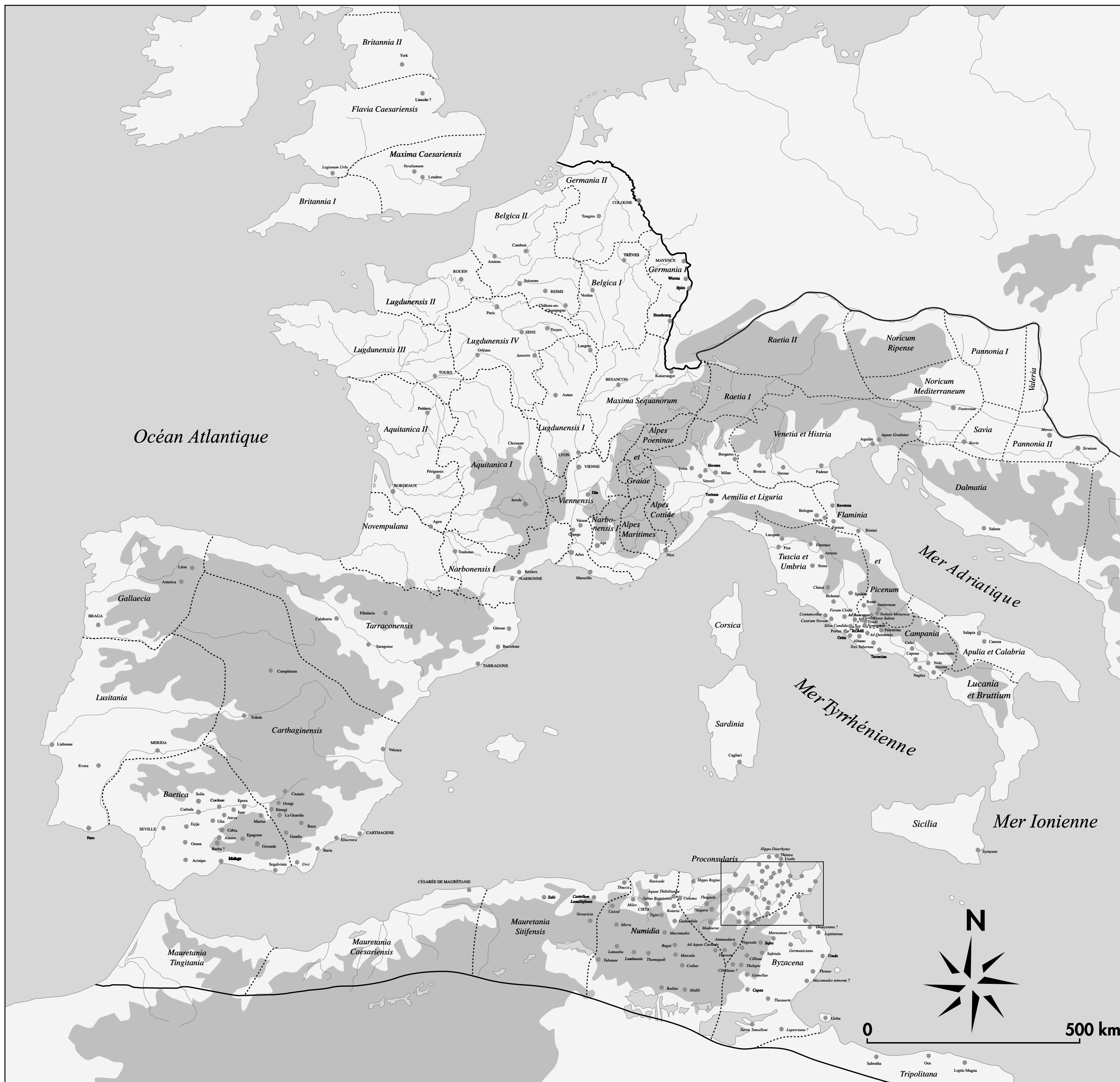

Fig. 2 - Les attestations d'une présence chrétienne dans l'empire d'Occident en 363 selon les sources littéraires (DAO Marc Heijmans).

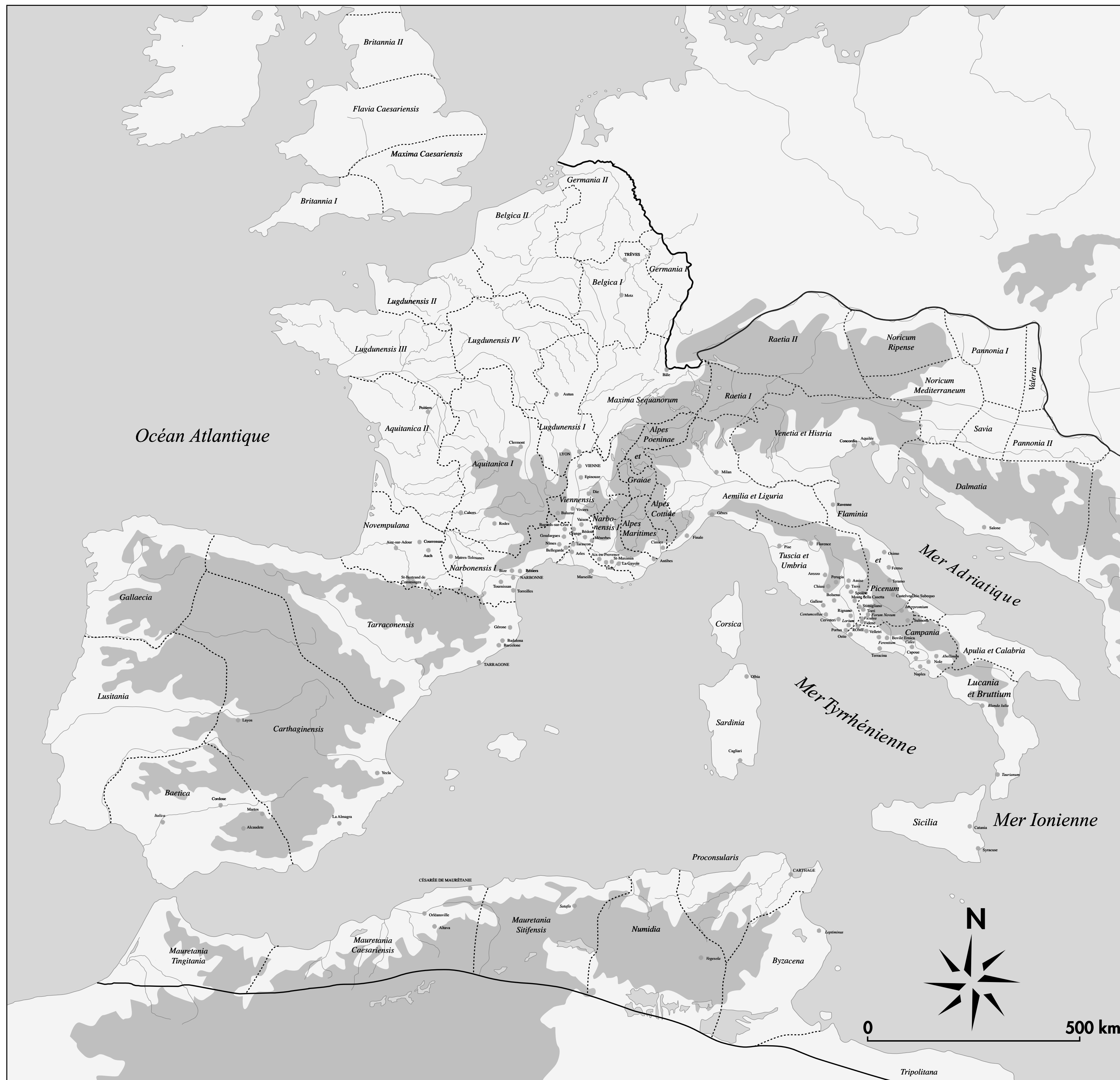

Fig. 3 - Les attestations d'une présence chrétienne dans l'empire d'Occident en 363 selon les inscriptions et les sarcophages (DAO Marc Heijmans).

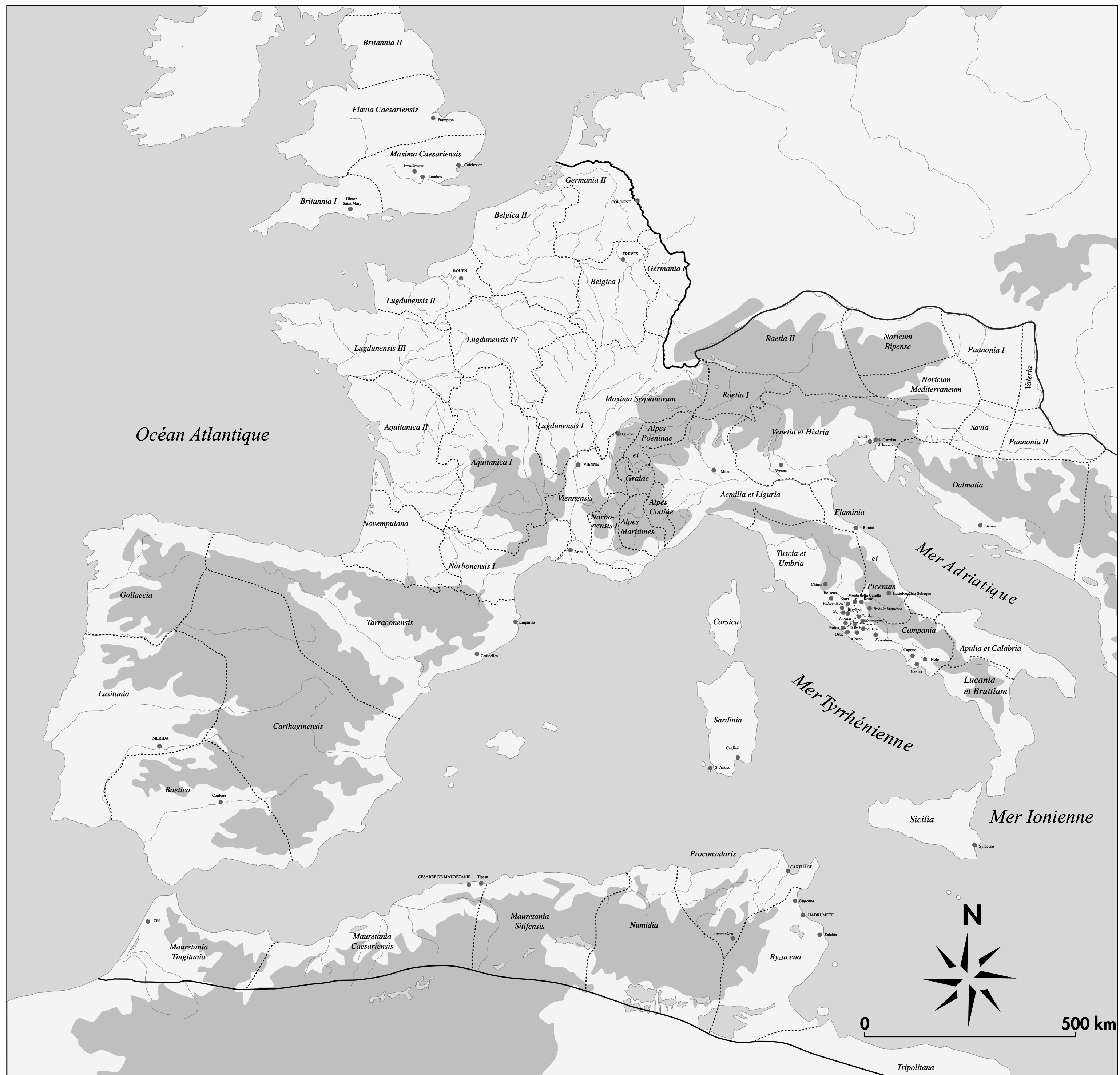

Fig. 4 - Les attestations d'une présence chrétienne dans l'empire d'Occident en 363 selon les autres données archéologiques : édifices pourvus d'un décor chrétien, monuments de culte, cimetières "communautaires", mausolées (DAO Marc Heijmans).

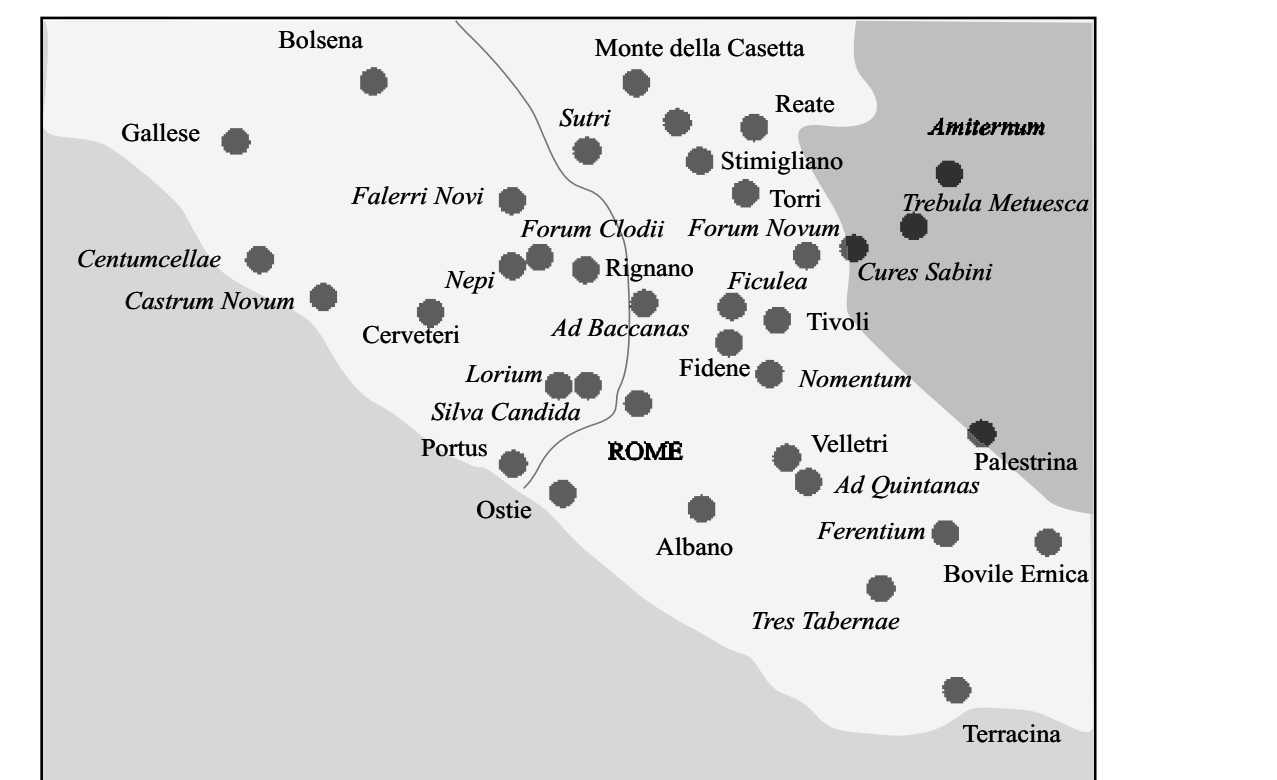
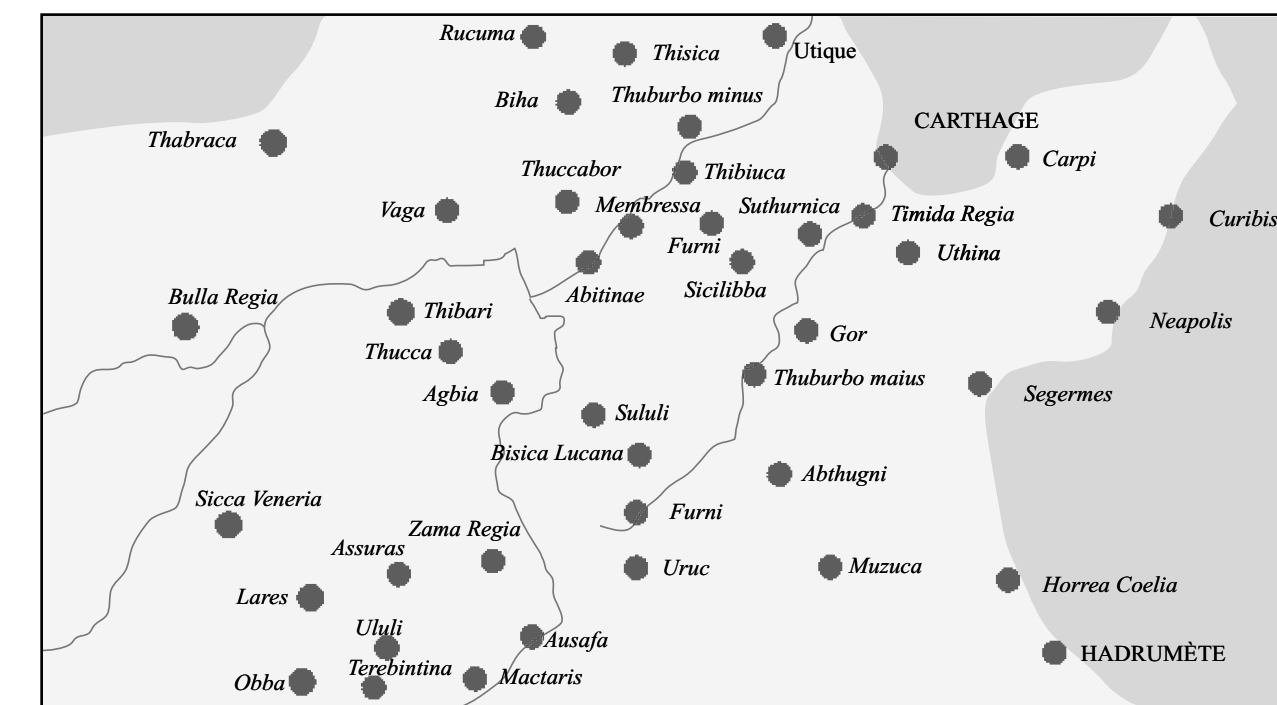
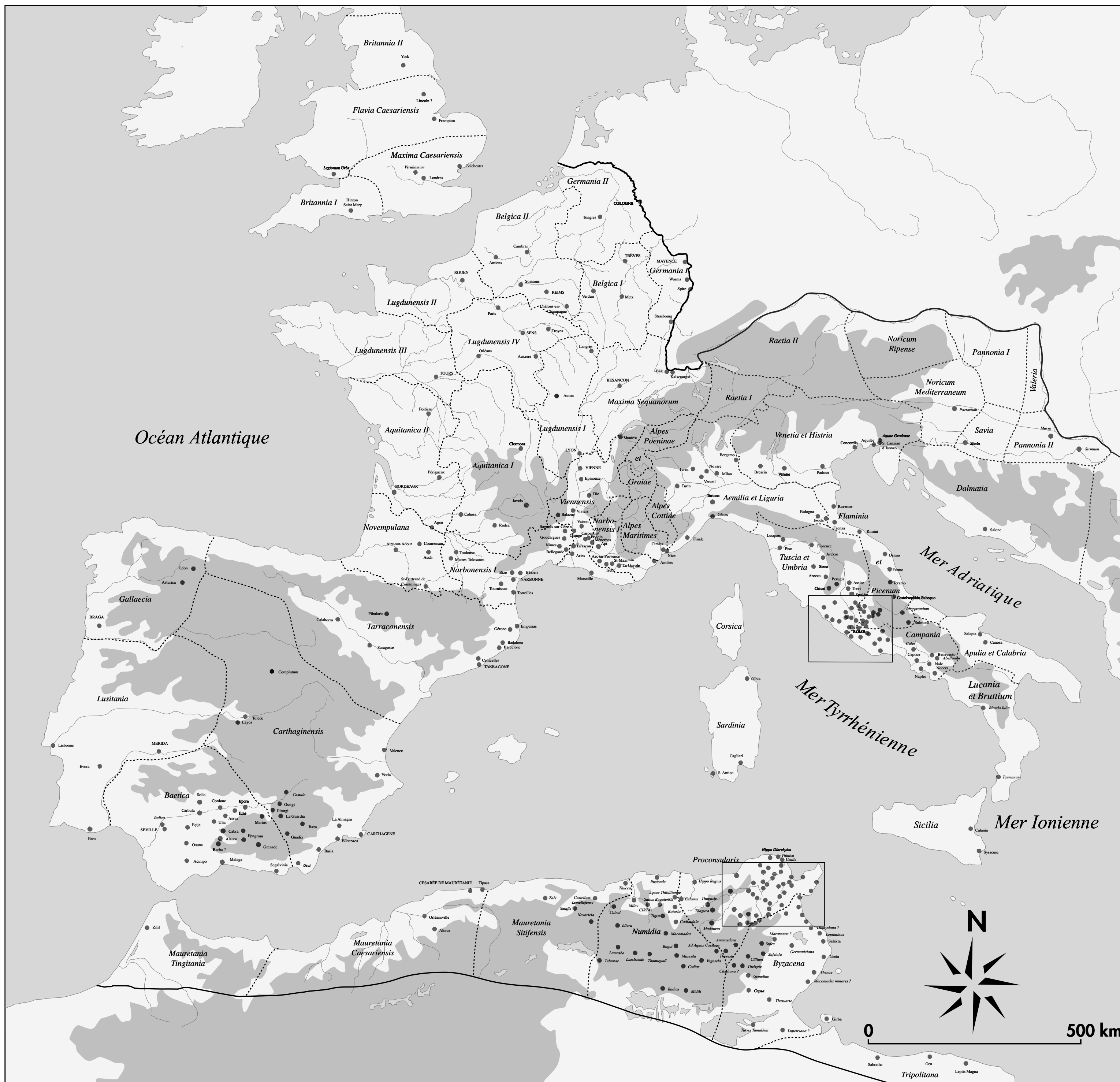

Fig. 5 - Les attestations d'une présence chrétienne dans l'empire d'Occident en 363 selon le témoignage combiné des sources littéraires et archéologiques (DAO Marc Heijmans).