



HAL
open science

О времени появления славян на территории Молдовы

Michel M Kazanski, Igor Gavritukhin

► To cite this version:

Michel M Kazanski, Igor Gavritukhin. О времени появления славян на территории Молдовы. Синика В.А., Рабинович Р.А. (dir.). Древности. Исследования. Проблемы. Сборник в честь 70-летия Н.П. Тельнова, Приднестровский Гос. Университет им. Т.Г. Шевченко, Высшая Антропологическая школа, pp.333-354, 2018, 978- 9975- 4269- 9- 2. <hal-03939602>

HAL Id: hal-03939602

<https://hal.science/hal-03939602v1>

Submitted on 15 Jan 2023

HAL is a multi-disciplinary open access archive for the deposit and dissemination of scientific research documents, whether they are published or not. The documents may come from teaching and research institutions in France or abroad, or from public or private research centers.

L'archive ouverte pluridisciplinaire HAL, est destinée au dépôt et à la diffusion de documents scientifiques de niveau recherche, publiés ou non, émanant des établissements d'enseignement et de recherche français ou étrangers, des laboratoires publics ou privés.

Public Domain

ПРИДНЕСТРОВСКИЙ ГОСУДАРСТВЕННЫЙ УНИВЕРСИТЕТ им. Т. Г. ШЕВЧЕНКО
НАУЧНО-ИССЛЕДОВАТЕЛЬСКАЯ ЛАБОРАТОРИЯ «АРХЕОЛОГИЯ»

ВЫСШАЯ АНТРОПОЛОГИЧЕСКАЯ ШКОЛА



ДРЕВНОСТИ. ИССЛЕДОВАНИЯ. ПРОБЛЕМЫ

Сборник статей в честь 70-летия Н. П. Тельнова

Под редакцией
В. С. Синики и Р. А. Рабиновича

Библиотека

stratum

КИШИНЕВ-ТИРАСПОЛЬ
2018

70-летию
Николая Петровича Тельнова
посвящается



This issue to 70th anniversary of Nicolai P. Telnov

И. О. Гавритухин, М. М. Казанский

О времени появления славян на территории Молдовы

Keywords: Moldova, Great Migration period, Slavs, fibulae, mirrors

Ключевые слова: Молдова, эпоха Великого переселения народов, славяне, фибулы, зеркала

I. O. Gavritukhin, M. M. Kazanski

About the Time of the Appearance of the Slavs in the Territory of Moldova

A fibula of the Bratei (Bratei-Brigetio) type was found in the Slavic settlement of Seliște. The brooches of this type are common from Gallia to Don in the Great Migration period, most finds originate from the Middle Danube basin. This clasp belongs to the female costume of the East German tradition and dates back to the middle of the 5th century. Mirror from Hansca is of the Chmi-Brigetio type, spread from the Rhine to the Caucasus to Volga-Ural region. In this case, apparently, it dates back to the 5th century (like most mirrors of this type) and is associated with the early Slavic horizon. Perhaps, its presence in the Slavic settlement marks the time of the appearance of the Slavs in the territory of Moldova.

И. О. Гавритухин, М. М. Казанский

О времени появления славян на территории Молдовы

На славянском поселении Селиште найдена фибула типа Братей (Братей — Бригетцио). Фибулы этого типа распространены от Галлии до Дона, большинство находок происходит из бассейна Среднего Дуная. Эта застёжка принадлежит женскому костюму восточногерманской традиции и датируется около середины V в. Зеркало из Ханска относится к типу Чми — Бригетцио, распространённому от Рейна до Кавказа и Волго-Уральского региона. В данном случае, судя по всему, оно датируется V в. (как большинство зеркал этого типа) и связано с раннеславянским горизонтом. Скорее всего, присутствие рассматриваемых вещей на славянских поселениях маркирует время появления славян на территории Молдовы.

В настоящее время к западу от Днестра, в Северной Буковине хорошо известны раннеславянские памятники V в., принадлежащие пражской культуре и соотносимые со склавинами раннесредневековых письменных источников. Это, в первую очередь, селища в урочище Кодын (между сёлами Чагор и Острица Глыбокского р-на Черновицкой обл. Украины) на р. Прут, датированные фибулами, и близкие им памятники в этом регионе (Тимошук 1976: 38, 39; Русанова, Тимошук 1984; Гавритухин 2000: 298—303; 2005а: 406, 443; 2009: 11, 13). Сложнее обстоит дело с самыми ранними славянскими памятниками на территории Республики Молдова. Здесь представлены поселения и отдельные погребения с керамикой, характерной для пеньковской и пражской культур, однако вопрос о времени их появления проанализирован явно недостаточно.

Исак Александрович Рафалович, крупнейший специалист в изучении древностей 2-й половины I тыс. н. э. на территории Молдовы, пришел к выводу, что нижнюю хронологическую границу появления славян в регионе определяет финал черняховской культуры (около конца IV — начала V вв.), однако

памятники нового населения, по его мнению, носителей пеньковской культуры (антов)¹, он датировал VI—VII вв. (Рафалович 1972а). Основной исследователь пеньковской культуры Олег Михайлович Приходнюк включал этот регион в зону первых миграций антов — носителей пеньковской культуры (ее второй фазы — V в.), опираясь на датировку зеркала с поселения Ханска (Hansca) II (Приходнюк 1998: 45, рис. 1: б). Для ряда молдавских и румынских исследователей интересующий нас вопрос остро не стоит, поскольку они настаивают на континуитете населения Восточного Прикарпатья (до Днестра), хотя и отмечают инновации эпохи Великого переселения народов (из недавних обобщений и обзоров см.: Postică 1994; 2007; Corman 1998; там же

¹ Сопоставление пеньковской культуры с антами неоднократно подтверждалось и в более поздних исследованиях. При определенной условности сопоставления групп археологических памятников и данных письменных источников, совершенно очевидно, что территория, где авторы-современники размещают антов, в целом соответствует распространению именно пеньковских памятников (см. также прим. 7).

библиография). Прочие авторы, писавшие об этих древностях, опирались на указанные разработки.

Для ответа на вопрос о памятниках V в. на территории Молдовы, кроме упомянутого зеркала из Ханска, исследователи уделили незаслуженно мало внимания находке ножки фибулы из полуземлянки 5 в Селиште (Seliște) I. В данной работе мы попробуем подробнее рассмотреть два этих важнейших хронологических репера.

Полуземлянки 5 и 6 в Селиште I

Раскопками 1969—1973 гг. поселение² Селиште I было исследовано почти полностью (основные публикации интересующих нас материалов V—VII вв. н.э. см.: Рафалович, Лапушнян 1974; Приходнюк 1998: 159, № 300—303; Corman 1998: 150). Судя по всему, в 3-й четверти I тыс. н.э. оно функционировало продолжительное время (отмечены неоднократные случаи перекрытия одних построек другими), включая, как минимум, VII в., учитывая погребение с малой пальчатой фибулой, типичной для этого времени (Рафалович, Лапушнян 1974: рис. 9), и комплекс полуземлянки 2 с язычком пряжки (возможно, полуфабрикатом), характерной для ременных гарнитур т.н. геральдического круга середины VI — 3-й четверти VII вв. (Гавритухин 2005а: 423, рис. 15: 1; Рафалович 1972а: рис. 3: 7; 33: 13; 1972b: рис. 10: 13). Ряд специалистов относит основной слой этого памятника к пеньковской культуре, однако в этих же работах отмечается присутствие пражской керамики и форм, соотносимых с группами («культурой») Ипотешть — Кындешть — Чурел (Protești-Cândești-Ciurel) (о сложности культурной атрибуции этого и других памятников 3-й четверти I тыс. н.э. в рассматриваемом регионе см. ниже, а также: Тельнов 2001—2002: 146, 147, 153—155, 225, 226; Гавритухин 2005а: 447, 452, 453).

Интересующая нас ножка фибулы найдена в заполнении полуземлянки 5, перерезавшей, по словам автора раскопок, полуземлянку 6 (Рафалович 1972b: 135—139). Однако разрезы этих построек и места их стыка (перерезания друг друга) не опубликованы. Важно, что в верхней части полуземлянки 5 или над ней находилась еще одна (помимо той, что на полу) печь-каменка, а контур этого объ-

екта — пятиугольный (рис. 1: 1; Рафалович 1972b: рис. 11), что очень необычно для полуземлянок этого культурного круга. Возможно, в данном случае мы имеем дело с более сложной стратиграфической ситуацией: здесь была еще одна постройка, с которой, вероятно, связана «верхняя» печь-каменка; эта постройка, судя по контуру «полуземлянки 5», нарушила и нижнюю часть рассматриваемого объекта, и угол вполне обычной полуземлянки 6.

К сожалению, как это обычно делалось в то время, кроме двух сосудов (рис. 1: 9, 18), в печатном отчете о раскопках опубликованы лишь очень краткая характеристика и статистика керамики из этих (Рафалович 1972b: 137—139) и других объектов. В сохранившейся (явно малой) части коллекции³ отметим фрагмент венчика с пальцевыми вдавлениями из полуземлянки 5 (рис. 1: 4), что свидетельствует о наличии здесь материалов райковецкой культуры⁴, представленной на памятнике и другими немногочисленными находками (Рафалович 1972b: 124, 126, рис. 3: 1—3). Скорее всего, этот керамический фрагмент связан с упомянутой «верхней» печью-каменкой. Вероятно, наличием материалов этого горизонта обусловлены некоторые «поздние» черты керамики из полуземлянки 5, о которых пишет автор раскопок (Рафалович 1972b: 138—140, 142). Однако точную привязку сосудов из сохранившейся части коллекции (кроме фрагмента из печи полуземлянки 6 — рис. 1: 14) к стратиграфии сделать нельзя, т.к. в шифрах эта информация не отражена.

Один сосуд из полуземлянки 5 и два из полуземлянки 6 (рис. 1: 9, 14, 18) имеют расширение тулова в верхней части, что показательно для керамики пражской культуры, хотя такие горшки в небольшом количестве встречаются и в пеньковских наборах. Для остальных сосудов этот важный для культурной атрибуции признак не ясен. Наличие печей-каменок также свидетельствует о пражских традици-

³ Спасением для науки этой части коллекции находок из раскопок И. А. Рафаловича мы обязаны юбилею — Николаю Петровичу Тельнову. Остальное было выброшено на свалку до того, как он об этом узнал. Мы благодарим Н. П. Тельнова за возможность, предоставленную И. О. Гавритухину, работать со спасенными находками во время пребывания в Требуженах в 1996 г. в составе отряда Н. П. Тельнова (часть экспедиции Павла Петровича Бырни), ведшего раскопки раннеславянского поселения Скок.

⁴ Это название, ныне широко употребляемое украинскими коллегами, представляется более удачным, чем традиционное — культура Луки-Райковецкой.

² Вопрос о том, было ли оно укрепленным, для нашей темы не важен.



Рис. 1. Селиште I. 1 — план полуземлянок 5 и 6; 2—9 — находки из полуземлянки 5; 10—19 — находки из полуземлянки 6 (14 — из печи). 2 — бронза; 3—12, 14—18 — керамика (12 — амфора из розово-красной глины, остальная — лепная); 13 — стекло (без масштаба); 19 — кость (1, 2, 9, 13, 18, 19 — по Рафалович 1972b: рис. 11; 10: 14; 12; 13: 2; 3—8, 10—12, 14—17 — рисунки И.О. Гавритухина с оригиналов).

Fig. 1. Seliște I. 1 — plan of dwellings 5 and 6; 2—9 — finds from dwelling 5; 10—19 — finds from dwelling 6 (14 — from the furnace). 2 — bronze; 3—12, 14—18 — ceramics (12 — amphora from pink-red clay, the rest — handmade); 13 — glass (without scale); 19 — bone (1, 2, 9, 13, 18, 19 — after Рафалович 1972b: рис. 11; 10: 14; 12; 13: 2; 3—8, 10—12, 14—17 — drawings by I.O. Gavritukhin from the originals).

ях⁵. Однако нет оснований сомневаться в наличии в Селиште, в т. ч. на участке, где расположены полуземлянки 5 и 6 (раскоп V) и керамики, характерной для пеньковской культуры

⁵ Печи-каменки имеются и на памятниках пеньковской культуры (напр., Приходнюк 1998: рис. 13: 4; 14: 1—4; 16: 1, 2, 6; вероятно, рис. 16: 5). Однако на ее ранних этапах они отмечены им лишь в Пруто-Днестровском междуречье и бассейне Южного Буга (Приходнюк 1998: рис. 10), т. е. в зонах контакта с пражской культурой (о памятниках на Южном Буге см.: Гавритухин 2017).

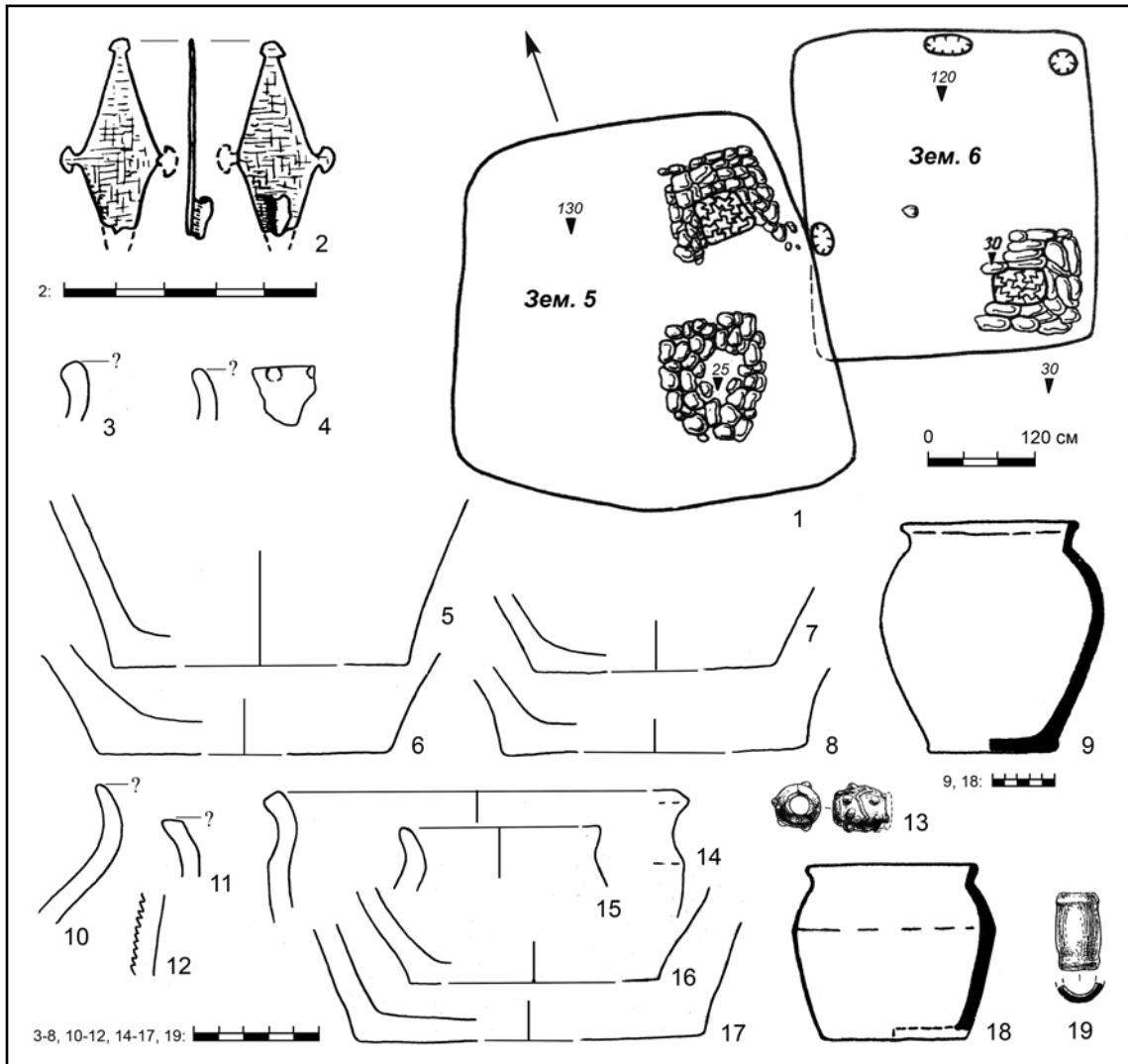
(Рафалович 1972b: 124, 128—129, рис. 2: 2; 8; 2; 15). Была ли она представлена в интересующих нас объектах — можно только гадать, но однозначных свидетельств в пользу этого нам неизвестно.

Фрагмент (почти вся ножка) бронзовой фибулы из полуземлянки 5 (рис. 1: 2; 7: 3; Приложение, № 35) имеет длину 3,8 см⁶, ширину —

⁶ В другой публикации И.А. Рафаловича (1972a: 200) указано 4 см. К сожалению, эту вещь мы не видели.



Рис. 2. Распространение фибул типа Братей — Бригеттио. Нумерация находок соответствует их номерам в приложении. Условные обозначения: а — атрибуция условна; б — локализация по словам продавца/находчика, приблизительная; с—г — подгруппа I (с — серия Вранья; д — среднеданабуйская серия; е — серия Бригеттио; ф — близкие им вариации; г — экземпляр из Рогачево); h-l — подгруппа II (h — серия Штайнмандль — Ботево; i — серия Лалич — Бригеттио; j, k, l — другие серии).

Fig. 2. Distribution of fibulae of the Bratei-Brigetio type. The numbering of the finds corresponds to their numbers in the Appendix. Legend: a — attribution is conditional; b — localization according to the seller/inventor, approximate; c-g — subgroup I (c — Vranja series; d — Middle Danubian series; e — Brigetio series; f — closely related variations; g — specimen from Rogachevo); h-l — subgroup II (h — Steinmandl-Botevo series; i — Lalich-Brigetio series; j, k, l — other series).

2,3, толщину — 0,2 см (Рафалович 1972b: 137). Ножка имеет ромбическую форму, два полукруглых выступа по боковым углам (один обломан) и один на конце, короткий пластинчатый иглоприемник.

И.А. Рафалович справедливо указал аналогию этому экземпляру среди находок на Григоровском городище в Среднем Поднепровье (рис. 2: 10; 3: 8; Приложение, № 10), определив этот тип застеек как «как бы переходную ступень между двупластинчатыми фибулами IV—V вв. и лучевыми фибулами VI—VII вв.», но воздержавшись от его датировки. О.М. Приходнюк, хотя и привел изображение ножки из Селиште, но не стал привлекать ее в качестве хронологического индикатора пеньковской культуры, которым, в т.ч. фибулам, уделил много внимания (Приходнюк 1998: 45—46, 54—60; рис. 76: 2). При этом, керамику из полуземлянки 6 в Селиште он отнес ко второй, а из полуземлянки 5 — к третьей фазе пеньковской культуры (Приходнюк 1998: 49, 53). К сожалению, на основе чего сделаны подсчеты по типам, исходя из которых получены эти выводы, по упомянутым страницам таблиц и по тексту непонятно.

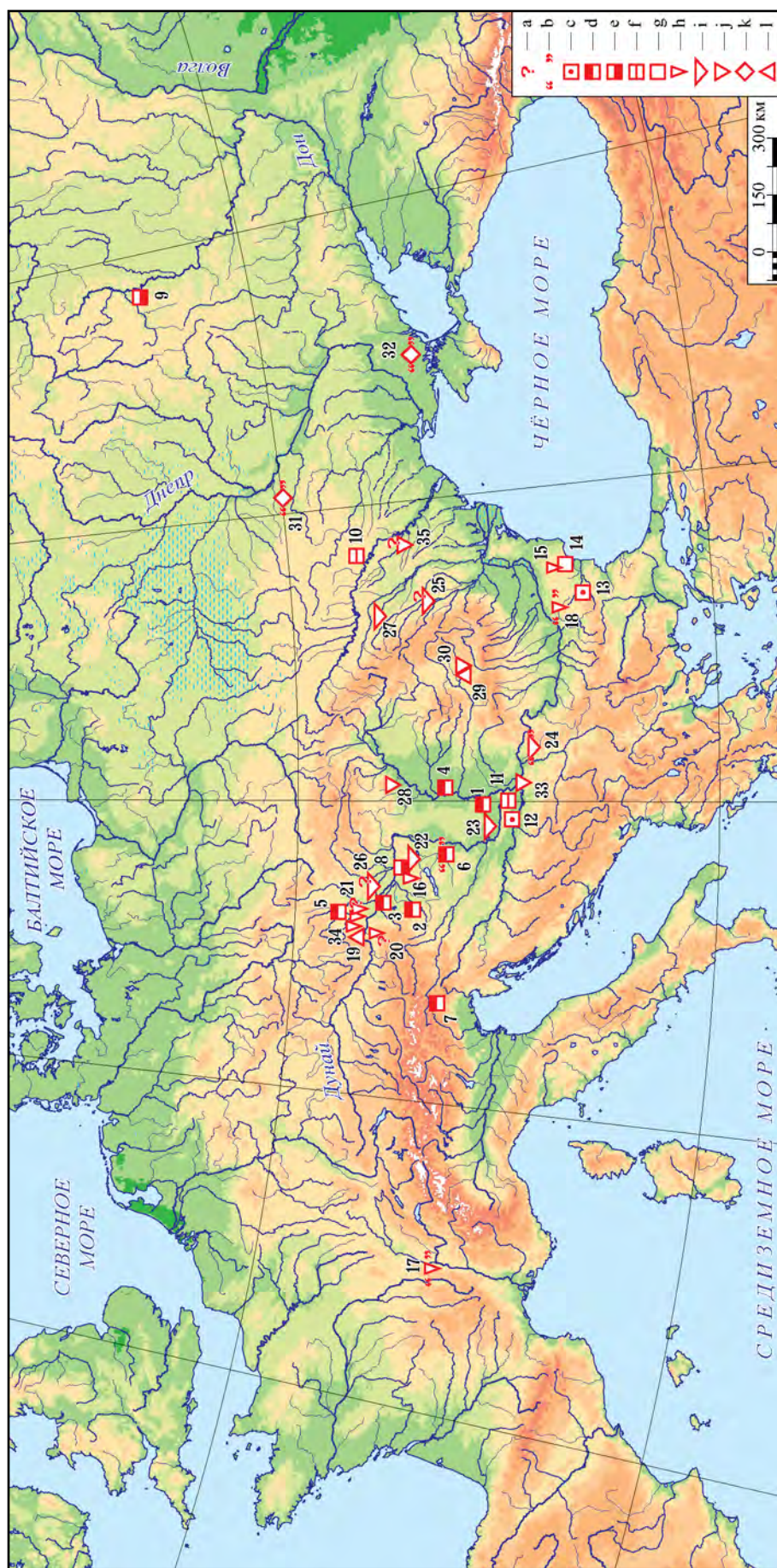
Интересующая нас находка была оценена и правильно определена, насколько нам известно, лишь к концу 1990-х гг. Игорь Корман отнес ее к группе фибул с «боковыми бутонами» (*cu "butoni laterali"*), типу Братей (по Ф. Бирбрауеру), датировал эту группу V в., рассматривая ее в связи с «присутствием гунно-аланских⁷ или германских племен» (Согман 1998: 39—41, 115, 121, 128). И.О. Гавритухин тоже атрибутировал это экземпляр как принадлежащий типу Братей по Ф. Бирбрауеру. По уточненной типологии, тогда ножка из Селиште была отнесена к карпатской серии типа Братей — Бригецио, датированной, как и другие фибулы этого круга, серединой — 2-й половиной V в. (Гавритухин 2000: 281, 283—285,

290, 294, 310—311)⁸. Было также отмечено, что в Восточном Прикарпатье такие застеежки характерны для ряда памятников, сложившихся на восточногерманской (восходящей к черняховской) основе, в частности, для могильников типа Ботошань—Дялул—Кэрэмидэрией (Botoșani-Dealul Cărmidăriei) и др., а также для памятников славян, контактировавших с этой группировкой (Гавритухин 2000: 279—281, 297, 301—305).

За прошедшие почти 20 лет появились новые находки и аналитические разработки, что и заставляет вновь обратиться к рассмотрению фибул типа Братей.

Фибулы типа Братей — Бригецио

Как было сказано, интересующая нас фибула из Селиште, судя по всему, относится к типу Братей (Bratei), который выделил Фолькер Бирбрауер (Bierbrauer 1989b: 141—143; Bierbrauer 2008: 126, Abb. 16), опираясь главным образом на наблюдения Аггилы Киша над подборкой фибул из Бригецио (Brigetio) (Kiss 1981: 196—198). Типу Братей очень близок тип Вышков (Vyškov), тоже выделенный Ф. Бирбрауером (Bierbrauer 1989b: 149), и исследователи нередко рассматривают их вместе или в едином более широком контексте, например, небольших пластинчатых бронзовых фибул восточногерманской традиции, имитирующих более дорогие образцы (Bierbrauer 1989b: 141). Границы между этими типами, если четко следовать набору признаков по Ф. Бирбрауеру, не всегда отчетливы, что по мере накопления материала и более детальной работы с ним становилось все более очевидным⁹. В итоге многие исследователи

⁸ Эта статья была написана на основе доклада, прочитанного И.О. Гавритухиным в Лодзи в 1996 г., т.е. до знакомства с книгой И. Кормана.

⁹ По Ф. Бирбрауеру, фибулы типа Братей имеют треугольную головную пластину и расширенную ближе к середине ромбическую ножку с тремя выступами, в отличие от фибул типа Вышков, которые часто имеют головную пластину в виде т.н. жандармской треуголки (термин, хорошо известный преисторикам) и, главное, ножку с пятью выступами по углам, расширенную ближе к окончанию. Однако признак «пропорции ножки» оказался не показательным для разделения типов: некоторые фибулы имеют на ножке пять выступов, но расширение посередине (например, находка из Каневского уезда (Kazanski 1996: fig. 2: 14; Казанский 2011: рис. 2: 6); другие — ножку, расширенную ближе к концу, но только три выступа на ней (напр., рис. 3: 6). И.О. Гавритухин, опираясь на наблюдения А.К. Амброза о типологическом значении пропорций ножек у двупластинчатых фибул (Амброз 1966: 77—91), предложил для фибул подгруппы

⁷ Элиту антов он считает тоже аланами, что восходит к весьма спорным (хоть и распространенным) реконструкциям происхождения этнонима, но, по нашему мнению, явно противоречит данным письменных источников об антах конца IV — VI вв. Следует иметь в виду, что в VI в. анты служили в византийской армии и были хорошо известны писателям-современникам, особенно штабному офицеру Прокопию Кесарийскому — одному из основных источников наших сведений об этом и ряде других народов Восточной Европы. Поэтому можно смело утверждать, что в данном случае византийские авторы знали, о чём пишут, говоря об антах в славянском контексте и ни словом не обмолвившись в этой связи об аланах, которые также были им хорошо известны.

стали трактовать типы, выделенные Ф. Бирбрауером, произвольно, а нередко и расширительно, включая в них схожие фибулы без боковых выступов на ножке, а иногда и гибридные формы, богато украшенные экземпляры и т.д. (например, Haralambieva 2002; Dobos, Lăzărescu 2009; Станев 2012; Tejral 2015).

И. О. Гавритухин предложил разделять эти типы по числу выступов на ножке, сохраняя в номенклатуре «узнаваемое» наименование: фибулы с тремя выступами на ножке получили название «тип Братей — Бригецио», с пятью — «тип Вышков — Херсонес» (Гавритухин 2000: 281—288)¹⁰. Они образуют «подгруппу Братей — Вышков», включающую экземпляры, изготовленные главным образом из бронзы, имеющие относительно небольшие размеры (известные образцы имеют длину до 11 см, как правило, — менее 10 см)¹¹, ромбическую или пятиугольную ножку с 3—5 выступами, головку треугольной, треугольно-полукруглой, пятиугольной или близкой формы с выступами, гладкую поверхность, иногда орнаментированную зигзагами (т.н. тримольерно-штрихованный декор), полосами из коротких черточек, циркульным орнаментом (мотив «птичий глаз»). Иногда выступы могут быть удвоены (напр., рис. 3: 2; 7: 4). Этой типологии и терминологии мы придерживаемся и в данной работе¹².

Фибулы типа Братей — Бригецио характерны в первую очередь для среднедунайского региона, хотя распространены шире,

от Галлии до Верхнего Дона (рис. 2) и, по мнению практически всех специалистов, входили в состав женского убора восточногерманской традиции. Как полагает Ф. Бирбрауер, фибулы типов Братей, Вышков и близкие им являются отличительным признаком костюма «среднего класса» восточных германцев первой половины и середины V в. (Bierbrauer 1989b: 152—155), в то время как большинство погребений этого культурного круга вообще не содержит предметов убора (Bierbrauer 1989a, 76). Судя по находкам в погребениях, например, на могильнике Братей (рис. 7: 1, 2; приложение, № 29), эти фибулы, как и другие, принадлежащие восточногерманскому культурному кругу, носились на плечах, образуя пару (Bierbrauer 1989b: 141—143).

Фибулы подгруппы Братей — Вышков, что неоднократно отмечалось исследователями, восходят к фибулам позднечерняховского круга: двупластинчататым с треугольной головной пластиной (например, Bierbrauer 1989b: Abb. 1: 14, 15) и Т-образным пружинным с расширенной ножкой и небольшой пятиугольной пластиной на головке (Гавритухин 2005b: 238, рис. 5: 8—11; там же обзор литературы; см. также: Tejral 2015: 302—304). Схожие фибулы известны и в других регионах, например, в Юго-Восточной Польше (Kokowski 2000: Abb. 1), Средней Германии (Bemmann 2008: 33, 34, Abb. 10).

В период D2 хронологической шкалы Европейского Барбарикума (380/400—440/450 гг.)¹³ на этой основе складываются фибулы, по всем признакам близкие подгруппе Братей — Вышков, но изготовленные из серебра (нередко позолоченные), богато украшенные, в т.ч. в стиле Сёсдала, как находки из Тапе-Лебё (Tape-Lebø), Вайюги и близкие им (Гавритухин 2000: 311, рис. 7: 8, 11, 14; Tejral 2015: Abb. 8: 3; 9: 1—3). Схожую форму имеют и некоторые крупные полихромные (с красными драгоценными камнями на золотом фоне) двупластинчатые фибулы (Гавритухин 2000: 311, рис. 7: 15, 16). Судя по всему, именно в это время начали делать и дешевые подражания, воспроизводящие форму этих образцов, в т.ч. и фибулы типа Братей — Бригецио.

К сожалению, комплексов для датировки фибул типа Братей — Бригецио немного. Однако с учетом контекста находок, линий развития, аналогов практически все исследова-

Братей — Вышков выделять варианты 1, 2, 3 (по расширению ножки ближе к ее концу, около середины, ближе к дужке) вне зависимости от числа выступов на ножке (Гавритухин 2000: 281) и отметил, что все эти варианты могут быть представлены не только в рамках одного типа, но даже в рамках одной серии (см. об их выделении ниже) фибул (напр., рис. 3: 1—7). На то, что число выступов на ножке и форма головной пластины нередко жестко не взаимосвязаны, недавно еще раз обратил внимание Я. Тейрал, предложив выделять вариант Микэлака, относящийся к типу Братей по Ф. Бирбрауеру, но более близкий типу Вышков (Tejral 2015: 301—302, Abb. 7: 1, 4, 7, 8, Karte 3).

¹⁰ В этой статье, особенно в упомянутой ее части, допущен ряд существенных опечаток, возникших, судя по всему, во время конвертации исходного текста и усугубленных при невнимательном редактировании.

¹¹ На важность рубежа «10 см» для типологии двупластинчатых фибул обратил внимание А. К. Амброз (1966: 86, 87).

¹² Нами использованы материалы из работы И. О. Гавритухина по плановой теме в ИА РАН в 2013—2017 гг., посвященной фибулам подгруппы Братей — Вышков и близких им. Ее результаты, в т.ч. более обширная историография, анализ фибул типа Вышков — Херсонес и др., готовятся к печати.

¹³ Здесь и далее эти периоды и их даты даны по Ярославу Тейралу. Ниже они упоминаются без указания шкалы.

тели, начиная с Ф. Бирбрауера, согласны, что такие фибулы получили распространение в середине V в. (Bierbrauer 1989b: 143—144, 146—147). По Я. Тейралу, они типичны для периода D2/D3 (430/440—460/470 гг.) (Tejral 2005: 117, 120, Abb. 2: 6—9; 2015: 304—307), появившись уже на начальной стадии данного периода (Tejral 2007: 78). Среди опорных для датировки находок следует назвать клад ювелира из Штайнмандля (Szameit 1997), где фибулы типа Братей (рис. 2: 19, 34; 5: 2, 3; 7: 10; Приложение, №19, 34), в т.ч. полуфабрикаты, были найдены вместе с элементами больших двупластинчатых фибул типа Смолин¹⁴ и других вещей, диагностических для периода D2/D3 (Tejral 2015).

Для более детального рассмотрения отдельных экземпляров (в нашем случае — из Селиште) в рамках типа необходима максимально детальная классификация. Выделение внутри типа Братей — Бригецио серий и вариантов было предложено И. О. Гавритухиным (2000: 181—184), но недавно (см. прим. 12), с учетом новых находок и аналитических работ по этим фибулам и их аналогам, было модифицировано.

Тип Братей — Бригецио делится на два подтипа: I, с ножкой, имеющей четко выраженные «плечики» при переходе ножки к дужке (т.е. пятиугольную ножку), и II, с ножкой, по очертанию близкой ромбу (одна из его вершин как бы скрыта под дужкой), в т.ч. со сдвинутым по вертикали местом наибольшего расширения и/или слабо намеченными «плечиками» при переходе ножки к дужке. В рамках подтипов по особенностям головной пластины и другим признакам, если материала достаточно, выделяются серии. Для выделения устойчивых вариантов находок слишком мало. Если у фибулы выступы утрачены или чуть намечены (напр., рис. 3: 3; 6: 1; 7: 1), а также для экземпляров, представленных фрагментами, атрибуция основана на ближайших аналогах по сумме других признаков.

Подтип I

Среднедунайская серия осталась неизменной с момента выделения (Гавритухин 2000: 283, 284), лишь увеличилось число находок (Приложение, I.1). Она характеризуется подтреугольной головной пластиной с двумя округлыми выступами по краям и одним завер-

шающим, округлым (рис. 3: 1, 3—7) или (единично) двучастным (рис. 3: 2). Головная пластина может быть немного вытянута по вертикали (рис. 3: 1) или горизонтали (рис. 3: 5—7). У находки с периферии основного ареала этой серии (рис. 3: 4; 2: 7) бока головной пластины выгнуты, что напоминает основной массив двупластинчатых фибул. Отличают эту застежку от остальных рассматриваемой серии также сравнительно небольшие размеры при массивности пластин, окончание ножки.

Одна из фибул этой серии (рис. 3: 5) происходит из могильника Смолин, где известны комплексы, опорные для выделения периода D2/D3, в т.ч. большие двупластинчатые фибулы типа Смолин, о которых упоминалось выше.

Серия Бригецио (Приложение, I.2) выделялась по наличию на головной пластине лишь одного выступа и пятиугольной ножке (Гавритухин 2000: 284). Это вполне соответствует характеристикам экземпляра с эпонимного памятника, римской крепости *Brigetio* на Среднем Дунае (рис. 3: 10), однако вторую находку, ранее относимую к этой серии (рис. 6: 2), по результатам работы с оригиналом правильнее рассматривать в рамках подтипа II. Из новых находок серии Бригецио принадлежит экземпляр из Ксизово-19 (рис. 3: 11).

Ксизово-19 относится к памятникам типа Чертовичское — Замятино, на которых, несмотря на обширные раскопки (только фибул известно более 50), не найдено хронологических индикаторов конца V в. и более позднего времени (Гавритухин 2015; Обломский 2015). Нет оснований отнести к ним и интересующую нас находку.

Ближние вариации (Приложение, I.3) представлены двумя находками. Ножка с Григоровского городища (рис. 3: 8) имеет близкие аналогии как среди находок среднедунайской серии (рис. 3: 7), так и серии Бригецио (рис. 3: 11), при этом ее боковые выступы имеют аналогии у экземпляров подтипа II (рис. 7: 2, 3) и напоминают выступы у фибул серии Вранья (рис. 4: 1—4) (см. о них ниже).

Головная пластина из Нови-Бановцев (рис. 3: 9), вероятно, связанная с римской крепостью *Burganae*, на территории провинции Паннония II, наиболее близка образцам среднедунайской серии (особенно рис. 3: 5—7), хотя выступы у нее, судя по рисунку, как бы «замыты» (ср. ниже, о серии Лалич — Бригецио). Конечно же, отсутствие большей части ножки делает атрибуцию этой вещи весьма условной даже на уровне подгруппы. Обе находки сделаны вне комплексов.

¹⁴ Или т.н. группы фибул Левице — Сабадбатьян (Kiss 1980: 110; Tejral 2007: 86).



Рис. 3. Фибулы типа Братей — Бригетцио подгруппы I среднедунайской серии (1—7), серии Бригетцио (10, 11) и фрагменты, вероятно, относящиеся к ним (8, 9). 1 — Карнунтум (по Tejral 2015: Abb. 5: 3); 2 — Велемсентвид; 3 — комитат Тольна (по Kühn 1974: Taf. 228: 51.147); 4 — Тонцов-град (по Modrijan, Milavec 2011: t. 3: 16); 5 — Смолин (по Tejral 2015: Abb. 5: 1); 6 — Мартей; 7 — Бечей-Ботра (по Станојев 1996: 26); 8 — Григоровцы; 9 — Нови-Бановци (по Vinski 1957: tabl. 16: 41); 10 — Бригетцио; 11 — Ксизово 19 (2, 6, 8, 10, 11 — рис. И.О. Гавритухина с оригиналов). Описание см. в приложении, списки I.1—3.

Fig. 3. Fibulae of the Bratei-Brigetio type, subgroup I, Middle Danubian series (1—7), Brigetio series (10, 11) and fragments probably related to them (8, 9). 1 — Carnuntum (after Tejral 2015: Abb. 5: 3); 2 — Velemszentvid; 3 —

Tolna district (after Kühn 1974: Taf. 228: 51.147); 4 — Tontcov grad (after Modrijan, Milavec 2011: t. 3: 16); 5 — Smolin (after Tejral 2015: Abb. 5: 1); 6 — Mártély; 7 — Bechej-Botra (after Станојев 1996: 26); 8 — Grigorovtsy; 9 — Novi Banovci (after Vinski 1957: tabl. 16: 41); 10 — Brigetio; 11 — Ksizovo-19 (2, 6, 8, 10, 11 — drawings by I.O. Gavritukhin from the originals). Description see in the Appendix, lists I.1—3.

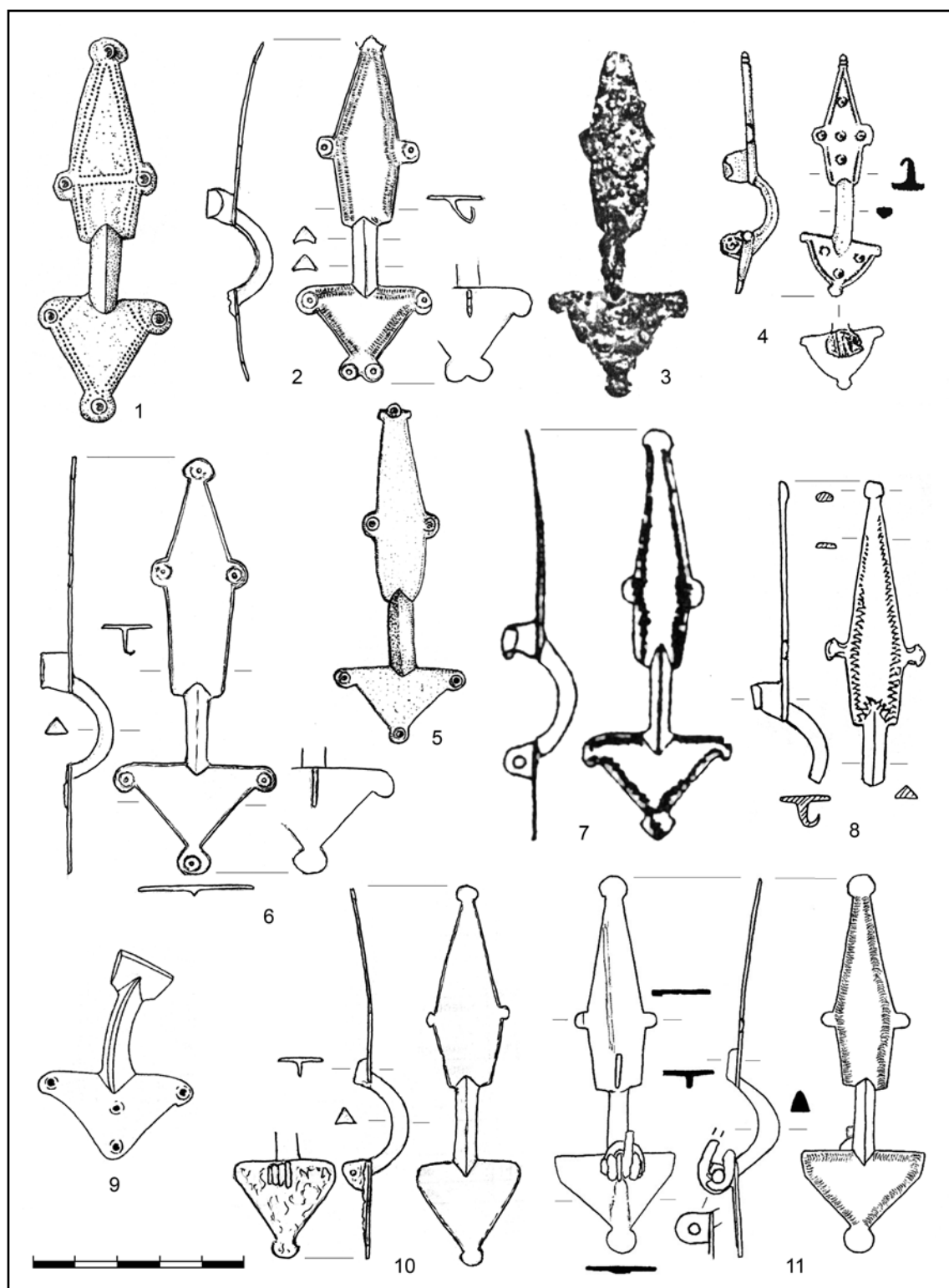

Рис. 4. Фибулы типа Братей — Бригетцио подгруппы I серии Вранья (1—4) и ножка из Рогачево (5; по Haralambieva 1991: obr. 6). 1, 2 — Хан-Крум, погребение 3 (по Станев 2012: obr. 7: 1, 2; масштаб — по Чакъров 2014: obr. 2: 4); 3, 4 — Вранья, погребение 1 (по Dautova-Ruševljan 1981: Abb. 3). Описание см. в приложении, списки I.4—5.

Fig. 4. Fibulae of the Bratej-Brigetio type, subgroup I, Vranja series (1—4) and the fragment from Rogachevo (5; after Haralambieva 1991: obr. 6). 1, 2 — Khan-Krum, burial 3 (after Станев 2012: obr. 7: 1, 2); 3, 4 — Vranja, burial 1 (after Dautova-Ruševljan 1981: Abb. 3). Description see in the Appendix, lists I.4—5.

Серия Вранья (Приложение, I.4) ранее не выделялась, да и сейчас относится к типу Братей — Бригетцио условно, однако она важна для его рассмотрения. Эта серия представлена двумя парами фибул (рис. 4: 1—4), у которых выступы небольшие и рельефные, что напоминает прототипы фибул подгруппы Братей — Вышков, такие, как находки из Тапелебё и схожие с ней, о которых шла речь выше. В пользу этого сопоставления свидетельствует и то, что рассматриваемые фибулы изготовлены из серебра, а экземпляры из Вранья и позолочены, что характерно именно для прототипов/образцов фибул подгруппы Братей — Вышков. К сожалению, многие детали фибул серии Вранья по публикациям неясны. Стоит отметить массивность пластин этих застежек.

Судя по наибольшему расширению ножки, расположенному в её средней части, пара из погребения 1 на могильнике Вранья выглядит более архаичной. В комплексе с ней найдена пряжка, характерная для периода D2 (т. е. 380/400—440/450 гг.), не исключая периода D2/D3. Согласно Я. Тейралу, это захоронение типично для поздней стадии периода D2, т. е. 420/430—450 гг., и соответствует гуннскому «горизонту» (Tejral 2007: 78—81; 2011: 367, 368).

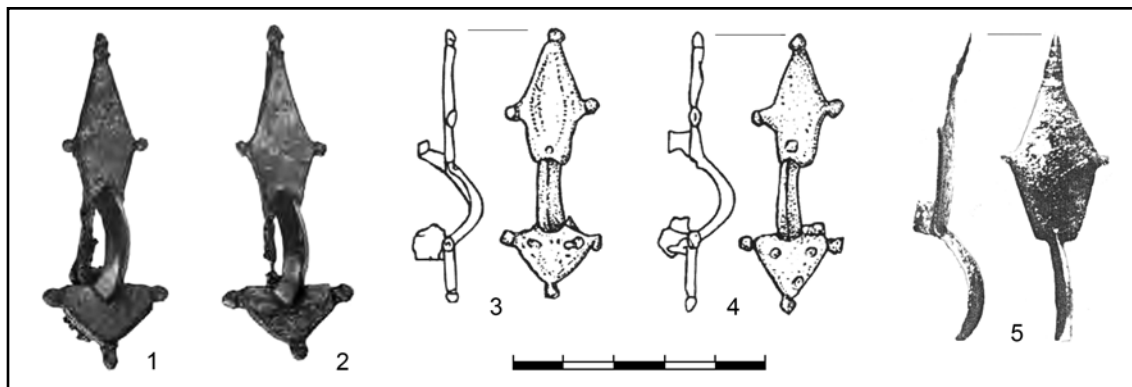
Ножка из Рогачево (рис. 4: 5; Приложение, I.5) имеет выступы на ножке, необычные

для фибул типа Братей — Бригетцио. Впрочем, нельзя сказать, что схожая стилистика концевого выступа на ножке совсем чужда фибулам рассматриваемого типа (напр., рис. 3: 4). Несомненно, что интересующая нас фибула из Рогачево относится к особой серии подтипа I типа Братей — Бригетцио или гибридным с этим типом формам. Для более точной атрибуции необходимы новые находки.

Подтип II

Ранее такие фибулы выделялись И. О. Гавритухиным в карпатскую серию, с подразделением на варианты (Гавритухин 2000: 284). Новые находки свидетельствуют, что круг схожих фибул существенно разнообразнее. Я. Тейрал отметил, что они явно различаются пропорциями головной пластины (Tejral 2015: 298—299). Это наблюдение представляется важным для типологии, учитывая, что для фибул подгруппы Левице — Токари, близких рассматриваемым типологически и по культурно-историческому контексту, учет пропорций головной пластины позволил выделить выразительные серии (Gavritukhin 2013).

Серия Штайнмандль — Ботево (Приложение, II.1) выделяется по треугольной головной пластине, вытянутой по вертикали, имеющей по углам округлые выступы (рис. 5: 1—4,



Рис. 5. Фибулы типа Братей — Бригетцио подгруппы II серии Штайнмандль — Ботево (1—4, 7, 8) и фрагменты, вероятно, относящиеся к ней (5, 6, 9). 1 — Бригетцио; 2, 3 — Штайнмандль — Бушберг (по Szameit 1997: Taf. 5: 2, 3); 4 — Ботево (по Haralambieva 1990: Abb. 2: 3); 5, 6 — Рингельсдорф (по Stuppner 1984: Abb. 902; 1988: Abb. 997); 7 — Лион или его округа (по Kazanski 1997: fig. 1: 5); 8 — Северо-Восточная Болгария; 9 — Дрэзинг (фото М.М. Казанского) (1, 8 — рис. И.О. Гавритухина с оригиналов). Описание см. в приложении, список II.1.

Fig. 5. Fibulae of Bratei-Brigetio type, subgroup II, series Steinmandl-Botevo (1—4, 7, 8) and fragments, probably related to it (5, 6, 9). 1 — Brigetio; 2, 3 — Steinmandl-Buschberg (no Szameit 1997: Taf. 5: 2, 3); 4 — Botevo (no Haralambieva 1990: Abb. 2: 3); 5, 6 — Ringelsdorf (no Stuppner 1984: Abb. 902; 1988: Abb. 997); 7 — Lyon or its districts (no Kazanski 1997: fig. 1: 5); 8 — North-Eastern Bulgaria; 9 — Drösing (1, 8 — drawings by I.O. Gavritukhin from the originals). Description see in the Appendix, list II.1.

7, 8). Условно к этой серии отнесены три фрагмента фибул, у которых не сохранилась ножка (рис. 5: 5, 6, 9). Пара фибул из Штайнмандля (рис. 5: 2, 3) — полуфабрикаты, найденные в кладе ювелира, причем один из этих экземпляров бракован. Как уже было отмечено выше, комплекс из Штайнмандля является одним из опорных для исследования древностей периода D2/D3 (Tejral 2015).

Серия Лалич — Бригетцио (Приложение, II.2) выделяется по головной пластине, вытянутой по горизонтали (рис. 6: 1, 2, 5, 6). В ряде случаев очевидно, что такая форма образовалась из-за того, что боковые выступы как бы слились с основной головной пластины (рис. 6: 1, 5). Бока этой пластины могут быть выгнутыми (рис. 5: 6), что в свое время послужило причиной выделения особой прутской серии

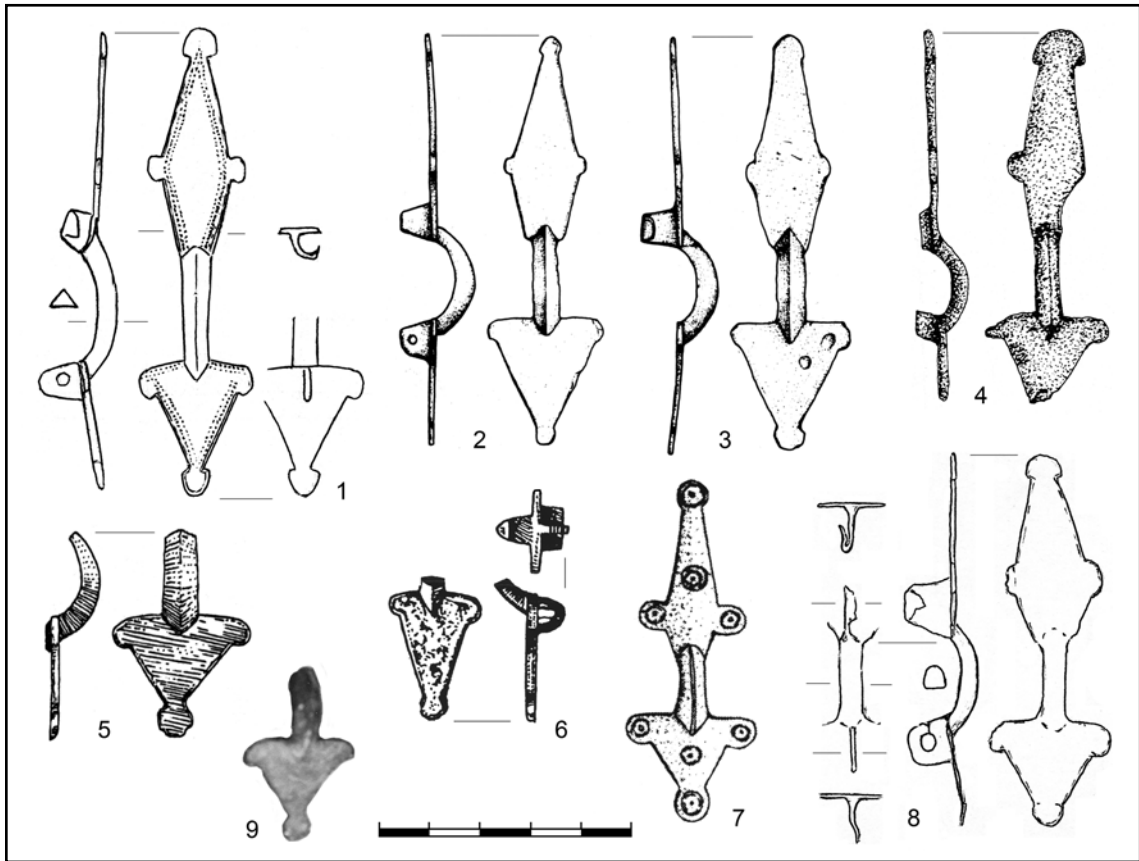
(Гавритухин 2000: 284). Однако она выделялась по одному целому и одному фрагментированному экземпляру. Для того, чтобы решить, объединять ли все перечисленные экземпляры в одну серию или более правильно выделять из нее прутскую, нужны новые находки.

К рассматриваемой серии условно отнесены две фибулы с утраченной ножкой, исходя из наибольшей типологической и географической близости аналогов. Пластина из Девинска-Нова-Веси (рис. 6: 4) более всего близка фибуле из Бригетцио (рис. 6: 2), а из Романа (рис. 6: 3) — экземпляру из Никитень (рис. 6: 6).

В узко датированных комплексах такие застёжки не встречены. Две схожие находки из Восточного Прикарпатья (рис. 6:



Рис. 6. Фибулы типа Братей — Бригетцио подгруппы II серии Лалич — Бригетцио (1, 2, 5, 6) и фрагменты, вероятно, относящиеся к ней (3, 4). 1 — Лалич (по Трбуховић 1992); 2 — Бригетцио (рис. И.О. Гавритухина с оригинала; 2a — по Kiss 1981: Abb. 1: 4); 3 — Роман (Кароль I) (по Гавритухин 2000: рис. 5: 22); 4 — Братислава — Девинска-Нова-Весь (по Tejral 2015: Abb. 5: 5); 5 — Пожаревац или его окрестности (по предварительной описи коллекции Дмитриевича в Народном музее г. Пожаревац); 6 — Никитень (по Гавритухин 2000: рис. 5: 23). Описание см. в приложении, список II.2.

Fig. 6. Fibulae of the Bratei-Brigetio type, subgroup II, series of Lalich-Brigetio (1, 2, 5, 6) and fragments probably related to it (3, 4). 1 — Lalich (after Трбуховић 1992); 2 — Brigetio (drawing by I.O. Gavritukhin from the original; 2a — after Kiss 1981: Abb. 1: 4); 3 — Roman (Karol I) (after Гавритухин 2000: рис. 5: 22); 4 — Bratislava — Devínska Nová Ves (after Tejral 2015: Abb. 5: 5); 5 — Požarevac or its surroundings (after preliminary inventory of Dmitrievich's collection in Požarevac National Museum); 6 — Nichiteni (after Гавритухин 2000: рис. 5: 23). Description see in the Appendix, list II.2.

3, 6) происходят из могильников круга Ботошань-Дялул-Кэрэмидэрией, датированных в рамках V в., исключая начало этого столетия (Гавритухин 2000: 279—281, 289—294, 296—298, 300—306), при этом немногочисленные индикаторы для узкой датировки этих памятников показательно для периодов D2/D3 (430/440—460/470 гг.) и D3 (450—470/480 гг.).

Другие серии (Приложение, II.3) представлены единичными экземплярами, которые отличаются от рассмотренных, но группировка которых пока затруднительна.

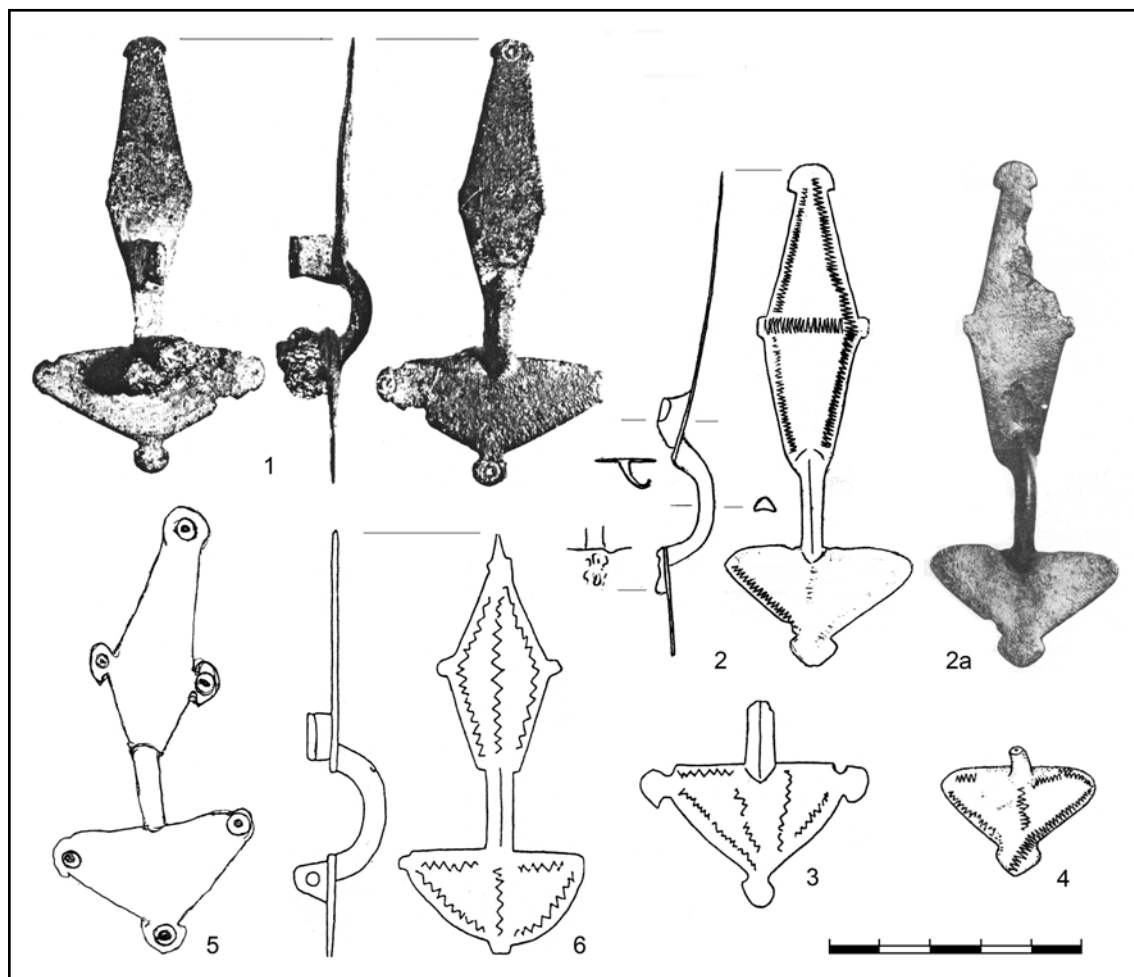
Четыре фибулы (рис. 7: 1, 2, 4, 5), включая пару, имеют головную пластину в виде треугольника, близкого равнобедренному, с выступами по углам. Формально их можно объединить в серию (по аналогии с двумя описанными выше). Однако они очень уж различны по ряду деталей и, скорее всего, относятся к нескольким линиям развития. Условно к этому кругу отнесена и ножка из Селиште (рис. 7: 3), типологически и географически близкая находке из Братей (рис. 7: 2).

Еще две фибулы (рис. 7: 9, 10) имеют головную пластину без боковых выступов. Про-



Рис. 7. Фибулы типа Братей — Бригетцио подгруппы II разных серий. 1, 2 — Братей, погребение 3/1968 (по Bârză 1986: fig. 6: 2, 3); 3 — Селиште I, полуземлянка 5 (по Рафалович 1972а: рис. 3: 9); 4 — Ароктё, погребение 162; 5 — Сингидунум, наструм; 6 — Васильковский или Каневский уезд Киевской губернии (по Гавритухин 2000: рис. 6: 41); 7, 8 — коллекция Диггардта («Южной России») (по Werner 1961: Taf. 22: 97); 9 — Братей, поселение 1 (по Bârză 1995: fig. 16: 14); 10 — Штайнмандль — Бушберг (по Szameit 1997: Taf. 5: 1) (4, 5 — рис. И.О. Гавритухина с оригиналов). Описание см. в приложении, список II.3.

Fig. 7. Fibulae of Bratei-Brigetio type, subgroup II, different series. 1, 2 — Bratei, burial 3/1968 (no Bârză 1986: fig. 6: 2, 3); 3 — Selişte I (no Рафалович 1972а: рис. 3: 9); 4 — Aroktó, burial 162; 5 — Singidunum, castrum; 6 — district of Vasilkov or Kanev, Kiev province (no Гавритухин 2000: рис. 6: 41); 7, 8 — Diergardt's collection ("South of Russia") (no Werner 1961: Taf. 22: 97); 9 — Bratei, settlement 1 (no Bârză 1995: fig. 16: 14); 10 — Steinmandl-Buschberg (no Szameit 1997: Taf. 5: 1) (4, 5 — drawings by I.O. Gavritukhin from the originals). Description see in the Appendix, list II.3.

порции у этих пластин различаются, и вопрос об отнесении рассматриваемых фибул к разным сериям (ср. выше о сериях подтипа II) или вариантам одной (ср. выше о фибулах подтипа I, где удлиненные по вертикали головные

пластины пока являются лишь единичными вариациями) остается открытым.

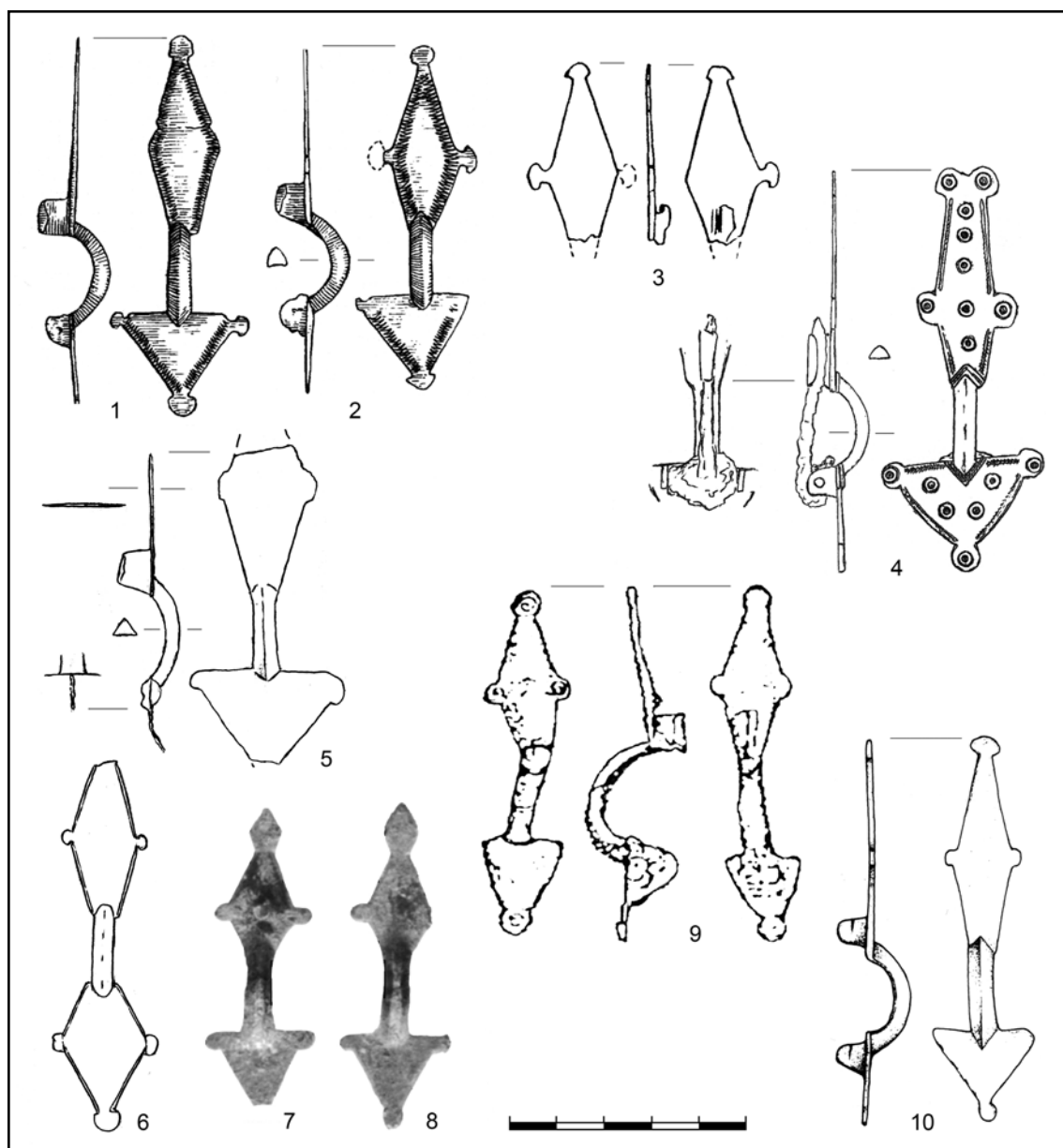
Пара фибул из «Южной России» (коллекция Диггардта) (рис. 7: 7, 8) особенно выделяется заостренным окончанием ножки,

не характерным для фибул рассматриваемого типа. С Восточной Европой связана и еще одна своеобразная фибула (рис. 7: 6), имеющая ромбическую головную пластину. К сожалению, окончание ножки у этой застежки утрачено.

Фибула из Селиште в контексте типа Братей — Бригецио выглядит так. Селиштенской фибуле (рис. 1: 2; 2: 35; 7: 3) типологически очень близка находка из погребения восточногерманского круга в Братее (рис. 7: 2), находящегося сравнительно недалеко от интересующего нас региона (рис. 2: 29). Территориально ближайшие им находки (рис. 2: 25, 27; 6: 3, 6) связаны с могильниками восточногерманской традиции круга Ботошань–Дялук–Кэрэмидэрией (Kazanski 1992: 202, 203; Гавритухин 2000), во многом близкими синхронному могильнику в Братее и подобным ему. Все эти фибулы относятся к сериям подтипа II, тяготеющим к восточной части Среднего Подунавья (рис. 2: i, j).

Один из признаков ножки из Селиште — полукруглые боковые выступы, соединенные с пластиной узкой перемычкой (грибовидные), как бы особенно выделенные. Такая же деталь прослеживается и на ряде упомянутых фибул (рис. 6: 3; 7: 1, 2) и типологически близкой им находке на юго-востоке Среднего Подунавья (рис. 2: 24; 6: 5). Единственная известная нам фибула подтипа I с таким выступом (рис. 3: 8) происходит из Григоровки на Днестре (рис. 2: 10), т. е. в особенно интересующей нас зоне и далеко от концентрации находок подтипа I (рис. 2: c-f). Вероятно, этот экземпляр — показатель переплетения нескольких традиций изготовления фибул типа Братей — Бригецио, в т. ч. характерных для регионов, связанных с Карпатами. Как гибридная может рассматриваться и находка из Среднего Поднепровья (рис. 2: 31; 7: 6), у которой также есть рассматриваемый признак, хотя и не ярко выраженный, более близкий рельефным выступам у фибул серии Вранья (рис. 4: 1—4), отражающих круг ближайших образцов для фибул типа Братей — Бригецио.

Как и тип в целом, фибула из Селиште датируется периодом D2/D3 (430/440—460/470 гг.). Как мы видим, она вполне вписывается в контекст, объединяющий территории Восточного Прикарпатья и Трансильвании, при этом, несомненно, связанный с близкими традициями на Дунае. Не исключено, конечно, что ножка фибулы из Селиште является предметом, найденным случайно и находившемся во «вторичном» использовании у обитате-



Рис. 8. Зеркало из Ханска II, медный сплав (по Рафалович 1972а: рис. 3: 8).

Fig. 8. Mirror from Hansca II, copper alloy (after Рафалович 1972а: рис. 3: 8).

лей полуземлянки 5. Однако и в этом случае она явно принесена не издалека и, скорее всего, отражает контакты жителей поселка в Селиште с западными соседями в то время, когда эти фибулы были еще «в моде»¹⁵.

Зеркало типа Чми — Бригецио из Ханска II

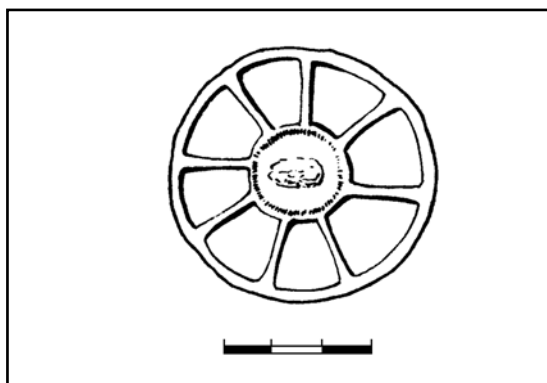
Археологический комплекс у села Ханска очень сложен и исследовался длительное время (с 1959 по 1991 гг., с перерывами) многими археологами, что еще более затрудняет его понимание (Постикэ 2017; о материалах 3-й четверти I тыс. н. э. см. обзор и литературу: Postică 1994; Приходнюк 1998: 159—160, №314—316; Corman 1998: 139; Тельнов 2001—2002: 146, 147, 151, 152, 154). Интересующее нас зеркало было найдено в культурном слое многослойного и, несомненно, долго существовавшего в V—VII вв. поселения Ханска II. Там и на ряде соседних памятников исследователи выделяют материалы, сопоставимые с пеньковской и пражской культурами, и/или с рядом памятников, расположенных

¹⁵ Кроме фибул из Селиште и Григоровки (рис. 3: 8), в этом же контексте следует иметь в виду находку в Неполоковцах, на Северной Буковине. Там известно пражское поселение, хотя связь фибулы с ним не ясна (Тимошук 1976: 159, №134, рис. 18: 21). Она имеет гладкую ножку с пятью выступами, из которых один (концевой) рельефный, т. е. может относиться к одной из серий типа Вышков — Херсонес или представлять собой гибрид фибул этого типа и ранних пальчатых (Гавритухин 2000: 283). В любом случае, фибула из Неполоковцев принадлежит тому же времени (в пределах середины — 2-й половины V в.) и кругу контактов, что и фибула из Селиште.



Рис. 9. Распространение зеркал типа Чми — Бригецио гуннского и постгуннского времени (по Werner 1956: Karte 10; Anke 1998: Karte 1; Мастыкова 2009: 86; с дополнениями). Ввиду масштаба карты, локализация памятников приближительна. 1 — Фанагория; 2 — Бжид; 3 — Цебельда; 4 — Дербент; 5 — Мирный; 6 — Чегем; 7 — Галиат; 8 — Задалиск; 9 — Лизгор; 10 — Кобань; 11 — Чми; 12 — Паласа-Сырт; 13 — Бизиюков монастырь; 14 — Борохтыанская Ольшанка; 15 — Алмалык-Дере; 16 — Лучистое; 17 — Скалистое; 18 — Хохфельден; 19 — Темир-Хан-Шура (Буйнакск); 20 — «Ольвия»; 21 — Ханска; 22 — Ботошань-Дялул-Кэрэмидэрий; 23 — Дебрене; 24 — Комарево; 25 — Лом (*Almus*); 26 — Пожаревац (*Viminacium*); 27 — Белград (*Singidunum*); 28 — Месстеттен; 29 — Штёффинг (*Bedaium*); 30 — Поточе; 31 — Нови-Бановци (*Burgenae*); 32 — Батина-Кошкёсег; 33 — Ковагосёолош; 34 — Мисла; 35 — Пилишмарот; 36 — Бригецио (*Brigetio*); 37 — Сабадбатьян-Мариятелеп; 38 — Кёрнье; 39 — Искасендьердь; 40 — Сомбатхей; 41 — Каполч; 42 — Унтерзибенбрунн; 43 — Рингельсдорф; 44 — Гросс-Харрас; 45 — Лаа; 46 — Дрёзинг; 47 — Ракишице; 48 — Соб; 49 — Нове-Замкы; 50 — Шаровце; 51 — Левице; 52 — Юошице; 53 — Кечкемет; 54 — Кишкунфеледьхаза; 55 — Ходьмезовашархей-Горжа; 56 — Чонград-Кендерфёльдек; 57 — Бокеньминдсент-Мадыартеш; 58 — Кунсентмартон-Бахоцка; 59 — Тисафольдвар-Эрхалом; 60 — Тисароф; 61 — Тисапалконья; 62 — Зольдхаломпуста; 63 — Балша; 64 — Тисаллок; 65 — Секей; 66 — Ниредьхаза-Стадион; 67 — Орадея-Маре; 68 — Диндешть; 69 — Мад; 70 — Залкод; 71 — Косино; 72 — Сексард-Бодьслои; 73 — Ксизово-19; 74 — Замятино-5; 75 — Замятино-8; 76 — Бирск; 77 — Герешень; 78 — Оссманштедт; 79 — Хан-Крум; 80 — Клин-Яр.

Fig. 9. Distribution of mirrors of the Chmi-Brigetio type of the Hunnic and post-Hunnic Periods (according to Werner 1956: Karte 10; Anke 1998: Karte 1; Mastykova 2009: 86; with additions). Due to the scale of the map, the localization of sites is approximate. 1 — Phanagoria; 2 — Bzhid; 3 — Tsebelda; 4 — Derbent; 5 — Mirny; 6 — Chegem; 7 — Galiat; 8 — Zadalisk; 9 — Lizgor; 10 — Koban; 11 — Chmi; 12 — Palasa-Syrt; 13 — Bizyukov Monastery; 14 — Borohtyanskaya Olshanka; 15 — Almalyk-Dere; 16 — Luchistoe; 17 — Skalistoe; 18 — Hohfelden; 19 — Temir-Khan-Shura (Buinaksk); 20 — "Olbia"; 21 — Hansca; 22 — Botoşani-Dealul Caramidariei; 23 — Debrene; 24 — Komarevo; 25 — Lom (*Almus*); 26 — Požarevac (*Viminacium*); 27 — Belgrade (*Singidunum*); 28 — Messtetten; 29 — Stöffing (*Bedaium*); 30 — Potoče; 31 — Novi Banovci (*Burgenae*); 32 — Batina-Koskőszeg; 33 — Kővágószőlős; 34 — Miszla; 35 — Pilismarót; 36 — Szőny (*Brigetio*); 37 — Szabadbattyán-Máriatelep; 38 — Kőrnye; 39 — Iszkaszengyőrgy; 40 — Szombathely; 41 — Kapolcs; 42 — Untersiebenbrunn; 43 — Ringelsdorf; 44 — Gross-Harras; 45 — Laa; 46 — Drösing; 47 — Rakšice; 48 — Szob; 49 — Nové Zámky; 50 — Šarovce; 51 — Levice; 52 — Košice; 53 — Kecskemét; 54 — Kiskunfélegyháza; 55 — Hódmezővásárhely-Gorzsa; 56 — Csongrád-Kenderfőldék; 57 — Bókényindszent-Magyartés; 58 — Kunszentmárton — Báhoczka; 59 — Tiszaföldvár-Erhalom; 60 — Tiszaroff; 61 — Tiszapalkonya; 62 — Zoldhalompusztá; 63 — Balsa; 64 — Tiszalók; 65 — Székely; 66 — Nyíregyháza-Stadion; 67 — Oradea Mare; 68 — Dindeşti; 69 — Mád; 70 — Zalkod; 71 — Kosino; 72 — Szekszárd-Bogyszlói; 73 — Ksizovo-19; 74 — Zamyatino-5; 75 — Zamyatino-8; 76 — Birsk; 77 — Gherăşeni; 78 — Ossmanstedt; 79 — Han Krum; 80 — Klin-Yar.

между Карпатами и Днестром, выделяемых в группу/тип Костиша — Ботошана — Ханска (*Costişa-Botoşana-Hansca*), по ряду черт близких культуре/группам Ипотешть — Кындешть — Чурел. Публикация материалов 3-й четверти I тыс. н. э. из Ханска (памятника, ставшего эпонимом не только упомянутой культурной группы), соответствующая современным требованиям, нам не известна. Поэтому анализ планиграфического контекста рассматриваемой здесь находки остается делом будущего.

Интересующее нас зеркало (рис. 8) «бронзовое» (специальный анализ металла нам неизвестен), круглое, диаметром 5,3 см. С одной стороны оно гладкое, отполированное, с обратной — имело центральное ушко и рельефный декор в виде двух концентрических линий, между которыми находятся радиальные линии. Оно было справедливо определено автором раскопок как принадлежащее типу Чми — Бригецио (Рафалович 1972а: 202, 203, рис. 3: 8). Такие зеркала подробно изучались Иоахимом Вернером, который и дал название типу (Werner 1956: 20—22), затем Бодо Анке, выделившему их в тип I своей классификации (Anke 1998: 18—24, 203).

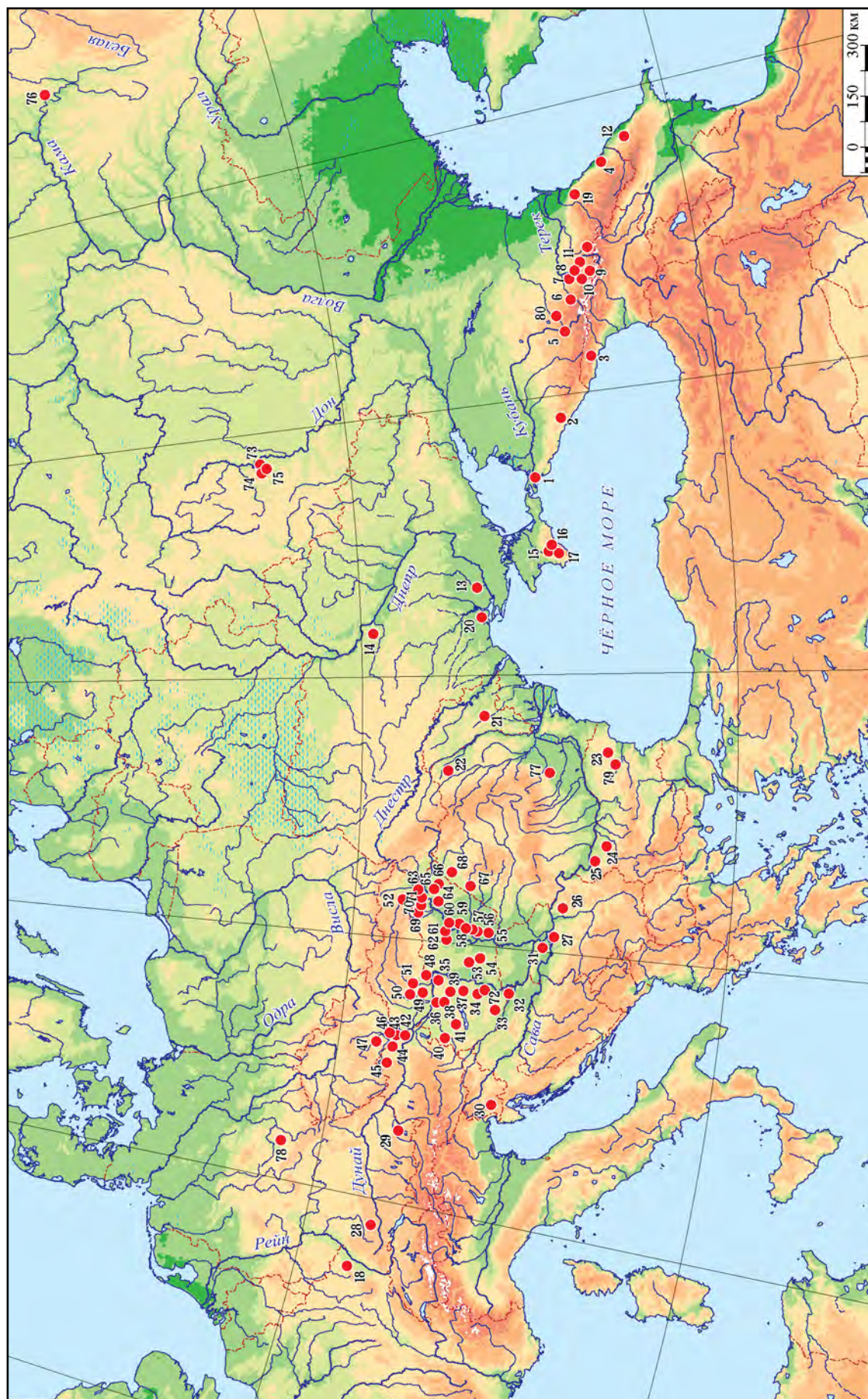
Зеркала с петлей в центре обратной стороны появились в Китае, а очень широкое распространение получили их близкие реплики и более грубые подражания. Не позднее 2-й половины II в. н. э. они становятся известными в Восточной Европе, где складываются их местные весьма разнообразные варианты (см. обзор в: Гавритухин, Малашев 2018), к которым относится и интересующий нас тип. В позднесарматское время зеркал этого типа немного, и почти все известные нам находки происходят из донских степей и более восточных или южных регионов (обсуждение этих комплексов — предмет особой работы, для нашей темы не столь уж важной)¹⁶.

Однако есть аргументы против того, чтобы относить зеркало из Ханска к столь ранне-

¹⁶ Особого рассмотрения заслуживает находка из кургана 26 сарматского могильника Градешка в Буджакской степи (Гудкова, Редина 1999: рис. 3: 19), датированного 2-й половиной III в. (Дзиговский 2003: 185, 186; дополнительные аргументы в пользу этой даты — о сочетаниях подвесок-лунниц с двучленными лучковыми фибулами — см.: Гавритухин, Малашев 2018) или, как предложено авторами публикации, чуть шире, включая 1-ю четверть IV в.

му времени. Во-первых, как только что было сказано, зеркала с центральной петлей в позднеримское время характерны для более восточных территорий. Во-вторых, несмотря на длительное изучение, в Ханска не отмечено собственно сарматских материалов, зато хорошо представлена черняховская культура (Постицкэ 2017; Рикман 1975: 137—138, № 581—583), в том числе могильник Ханска—Лутэрия¹⁷. Черняховская культура хорошо изучена, и несомненно, что зеркала ей чужды. Лишь единичные их находки известны в ее зоне, и относятся они уже к гуннскому времени (например, Бизюков монастырь, Борохтянская Ольшанка; рис. 9: 13, 14).

Именно на волне «гуннской моды», как показал И. Вернер, зеркала типа Чми — Бригецио получают широкое распространение от Кавказа до Галлии (рис. 9). Большинство находок таких зеркал связано с памятниками оседлого населения, в первую очередь Среднего Подунавья (Istvanovits, Kulcsar 1993) и понто-кавказского региона (Мастыкова 2009: 86, 87), где встречены в могилах исключительно женщин. Некоторое количество обломков зеркал типа Чми — Бригецио и их дериватов происходит с памятников типа Чертовицкое — Замятино в лесостепи Верхнего Дона (Ксизово-19, Замятино-5, Замятино-8), т. е. с долговременных поселений и расположенных на их территории могильников (Обломский 2004: рис. 43: 13; 112: 8; 2015: рис. 9: 4, 6; 243: 10, 11; 316: 12, возможно, рис. 243: 8, 12). Известны такие зеркала и жителям позднеантичных городов Северного Причерноморья (например, Фанагория, погребение 30/1950: Марченко 1956: рис. 5: 12), а также населению крепостей и городов дунайского пограничья Римской империи *Almus, Brigetio, Burganae, Singidunum, Viminacium* (Anke 1998: 81, 95, 131; Ivanišević, Kazanski 2002: pl. VII: 1; Ivanišević, Kazanski, Mastykova 2006: fig. 42: 4—6)¹⁸. К степным кочевникам такие зеркала, как правило, не попадали.

Интересующие нас зеркала бытовали как в гуннскую эпоху, в 1-й половине и середине V в., так и в начале постгуннского времени, во второй половине V в. (многочисленные примеры хорошо датированных комплек-

сов см.: Anke 1998). Среди поздних следует назвать погребение из Гросс-Харрас (Gross-Harras) в Австрии, которое, по Я. Тейралу, относится к периоду E, т. е. приблизительно к 470/480—510 гг. (Tejral 2005: 124, fig. 5: C.1, 2).

Единичные экземпляры зеркал типа Чми — Бригецио, а также их дериваты и гибриды с другими типами встречаются и позднее, но уже как раритеты, например, в виде обломков-амулетов (Anke 1998: 18—23; Ivanišević, Kazanski, Mastykova 2006: 33, 34; Мастыкова 2009: 86, 87). Развитие этого типа в Средневековье прослеживается лишь у алан Северного Кавказа и в зоне их контактов — не западнее Дона. К исключению принадлежит находка в погребении 746 могильника Сексард—Бодьслой (Szekszárd-Bogyszlói) в Среднем Подунавье, относящегося к памятникам Аварского каганата (Rosner 1999: Pl. 49: 746.5). Однако могил этого круга ныне известны десятки тысяч, и можно утверждать, что в погребальные уборы населения Каганата, несмотря на его полиэтничность (включая и выходцев из Восточной Европы), зеркала не входили. Зато в этих могилах нередки «антики» — в основном металлические предметы римского времени, но встречаются вещи и других эпох. К таковым следует отнести и сексардское зеркало.

Итак, судя по всему, в Ханска зеркало связано с населением V в. Никаких индикаторов черняховской культуры гуннского времени здесь неизвестно. Скорее всего, эту находку следует соотносить с постчерняховским (раннеславянским) горизонтом, одним из наиболее хорошо представленных на памятнике.

Заключение

Как было неоднократно отмечено выше, для четких суждений о памятниках V—VII вв. на территории Молдовы материала немного. Это связано с неполнотой старых публикаций (что обычно для того времени), которую зачастую трудно компенсировать из-за гибели существенной части коллекций из раскопок ряда опорных памятников. Остается пожелать коллегам из Республики Молдова получить возможность для новых раскопок памятников интересующего нас времени и публикации того, что возможно.

Опубликованные материалы и коллекции, с которыми нам удалось поработать (включая некоторые из Селиште и Ханска), дают основания для того, чтобы рассматривать памятники 3-й четверти I тыс. на террито-

¹⁷ Современные исследователи рассматривают его в контексте формирования и ранних памятников черняховской культуры, т. е. по времени близкому Градешке, но иного культурного круга.

¹⁸ В некоторых случаях (покупки, находки вне контекста) связь этих вещей с позднеримским населением предположительна.

рии Молдовы в контексте раннеславянских культур Восточной Европы, хотя вопросы об атрибуции ряда конкретных комплексов с точки зрения соотношения традиций пражской и пеньковской культур мы оставляем пока открытыми. Индикаторов для детальной хронологии пражской (см. Гавритухин 2005а) и пеньковской (см. Приходнюк 1998) культур немного, особенно для их ранних фаз. Это, с учетом сказанного про информацию о памятниках Молдовы, придает рассмотренным находкам, датированным V в., особое значение.

В Восточном Прикарпатье в постчерняховское время известны и явно неславянские памятники, соотносимые, прежде всего, с восточногерманскими традициями. Это единичные погребения и небольшие могильники круга Ботошань–Дялул–Кэрэмидэрией, с которыми, судя по всему, связан и ряд комплексов на поселениях круга Костиша — Мэноя (Costișa-Mănoaia). Кроме одиночной могилы (см. ниже), все они находятся к западу от Прута (Kazanski 1992: 202, 203; Гавритухин 2000: 302—303: значки 3—5; 309: каталог; Kazanski 2009: 146, 147). Находки отдельных вещей (в данном случае — фибул), имеющие аналогии на этих памятниках, но связанные

с иной культурной средой, как бы окаймляют указанную зону (Гавритухин 2000: 302—303: № 33, 35, 36). Все они (включая Селиште) связаны с контекстом раннеславянских памятников. Этому не противоречит одиночная могила в Глинжень (Glinjeni) (Гавритухин 2000: 302—303: № 10; 309), ведь отдельные погребения по обряду ингумации вполне вписываются в контекст, например, пеньковской культуры, отражая ее субстрат (Гавритухин 2004; Мاستыкова 2008: 373). Как и упомянутые фибулы, зеркало из Ханска имеет аналог на могильнике круга Ботошань–Дялул–Кэрэмидэрией — в погребении № 8 эпонимного памятника (рис. 9: 22; Harhoiu 1998: Taf. LXXV: 8.c; Гавритухин 2000: рис. 5: 12).

Конечно, нельзя исключить, что и ножка фибулы из Селиште, и зеркало из Ханска использовались вторично. Однако и в этом случае считать, что они были принесены издалека, станет явной натяжкой. Сумма фактов свидетельствует, что эти вещи вполне могут рассматриваться как индикаторы присутствия в интересующем нас регионе славян, по крайней мере, с середины V в., а также их контактов, в т. ч. с носителями восточногерманских традиций, особенно с соседями, жившими между Карпатами и Прутом.

Приложение. Список находок фибул типа Братей — Бригецио¹⁹

Подтип I

I.1. Среднедунайская серия

1. Бечей–Ботра (Бечей-Ботра), постройка 3/4 (рис. 3: 7). Лит.: Станојев 1996: 26.

2. Велемсентвид (Velemszentvid), вне контекста (рис. 3: 2). Новый рис. И. О. Гавритухина с оригинала: Венгерский Национальный музей (Будапешт)²⁰: 19/1952.1. Лит.: Bierbrauer 1989: Fundliste 1: 3, Abb. 1: 3; Гавритухин 2000: 310, рис. 6: 48; Tejral 2015: Karte 2: 17, Abb. 5: 3.

3. Карнунтум (*Carnuntum*; совр. Deutsch-Altenburg), вне контекста (рис. 3: 1). Лит.: Kühn 1974: Taf. 228: 51.157; Germanen... 1987: 330, VII.1, e; Bierbrauer 1989: Fundliste 1: 11, Abb. 1: 4; Гавритухин 2000: 310, рис. 6: 49; Tejral 2015: Karte 2: 4, Abb. 5: 2.

4. Мартей (Mártély), вне контекста (рис. 3: 6). Новый рис. И. О. Гавритухина с оригинала: Венгерский Национальный музей (Будапешт): 119/1961.1. Лит.: Csálanу 1961: Taf. 218: 11; Kühn

1974: Taf. 227: 51.141; Bierbrauer 1989: Fundliste 1: 8; Гавритухин 2000: 310, рис. 6: 60; Tejral 2015: Karte 2: 8, Abb. 5: 4.

5. Смолин (Smolin), разрушенное погребение (рис. 3: 5). Лит.: Bierbrauer 1989: Fundliste 1: 10, Abb. 1: 5; Гавритухин 2000: 310, рис. 6: 38; Tejral 2015: Karte 1: 11, Abb. 5: 1.

6. Тольна (Tolna), на территории этой области/комитата (рис. 3: 3). Лит.: Kühn 1974: 51, 147, Taf. 228: 51.147; Bierbrauer 1989: Fundliste 1: 7, Abb. 1: 7; Гавритухин 2000: 310; Tejral 2015: Karte 1: 6, Abb. 6: 1.

7. Тоновцов-град (Tonovcov grad), постройка 1 (рис. 3: 4). Лит.: Modriјan, Milavec 2011: 29, 408, t. 3: 16; Tejral 2015: Karte 2: 15, Abb. 6: 2.

I.2. Серия Бригецио

8. Бригецио (*Brigetio*; совр. Szóny), вне контекста (рис. 3: 10). Новый рис. И. О. Гавритухина с оригинала: Венгерский Национальный музей (Будапешт): 63.7.3с. Лит.: Kiss 1981, 194, Abb. 1.6; Bierbrauer 1989: Fundliste 1: 5; Гавритухин 2000: 310, рис. 6: 47; Tejral 2015: Karte 2: 3, Abb. 4: 5.

9. Ксизово-19, в зоне разрушенных погребений (рис. 3: 11). Рис. И. О. Гавритухина с оригинала: при обработке коллекции из раскопок А. М. Обломского в ИА РАН. Лит.: Обломский 2011: рис. 11: 1; Гавритухин 2015: 229, рис. 231: 6.

¹⁹ Сквозная нумерация соответствует номерам на карте (рис. 2).

²⁰ Говоря о работе с находками, хранящимися в этом музее, с благодарностью вспоминаем Аттилу Киша (1939—1999), тогда — хранителя коллекций с интересующими нас фибулами.

1.3. Вариации, вероятно связанные с этими сериями

10. Григоровка, вне контекста (рис. 3: 8). Рис. И. О. Гавритухина с оригинала. Лит.: Bierbrauer 2008: 374, No 15; Kazanski 1996: fig. 2: 16; Гавритухин 2000: 310, рис. 5: 7; 6: 36; Казанский 2011: рис. 2:8.

11. Нови-Бановци (*Burganae*; совр. Novi Banovci), вне контекста (рис. 3: 9). Лит.: Vinski 1957: tabl. 16: 41; Mrkobrad 1980: pl. 35: 3; Bierbrauer 1989: Fundliste 1: 18; Гавритухин 2000: 310, рис. 6: 37; Tejral 2015: Karte 2: 9, Abb. 5: 6.

1.4. Серия Вранья

12. Вранья (Врань), погребение 1 (рис. 4: 3, 4). Лит.: Dautova-Ruševidjan 1981: 147, Abb. 3; Tejral 2015: Abb. 8: 1, 2.

13. Хан-Крум, погребение 3 (рис. 4: 1, 2). Лит.: Станев 2012: обр. 7: 1—2; Чакъров 2014: обр. 2: 4.

1.5. Другие серии или гибридные формы

14. Рогачево, вне контекста (рис. 4: 5). Лит.: Naralambieva 1991: obr. 6; Гавритухин 2000: 311, рис. 6: 52.

Подтип II

II.1. Серия Штайнмандль — Ботево

15. Ботево, вне контекста (рис. 5: 4). Лит.: Naralambieva 1990: Abb. 2:3; Хараламбиева 1991: обр. 4; Гавритухин 2000: 310, рис. 6: 51; Bierbrauer 2008: Anm. 374, No 19; Tejral 2015: Abb. 4: 6.

16. Бригетцио (*Brigetio*; совр. Szőny), вне контекста (рис. 5: 1). Новый рис. И. О. Гавритухина с оригинала: Венгерский Национальный музей (Будапешт): 63.7.3b. Лит.: Kiss 1981: 191, Abb. 1: 5; Bierbrauer 1989: Fundliste 1: 4, Abb. 1: 6 (в каталоге опечатка — «2: 6»); Гавритухин 2000: 310, рис. 6: 50; Tejral 2015: Karte 2: 3, Abb. 4: 4.

17. Лион (Lyon), в пределах региона. Коллекция Галло-римского музея в Лионе (рис. 5: 7). Лит.: Kazanski 1997: 293, 294, fig. 1:5.

18. Северо-Восточная Болгария, точнее неизвестно (рис. 5: 8). Рис. И. О. Гавритухина с оригинала: Археологический музей (Варна): поступление августа 2000 г. Публикуется впервые²¹.

19. Штайнмандль-Бушберг (*Steinmandl-Buschberg*), клад ювелира (рис. 5: 2, 3). Лит.: Szameit 1997: 236, No 6, 7, Taf. 5: 2, 3; Bierbrauer 2008: Anm. 374, No 20; Tejral 2015: Karte 2: 13, Abb. 4: 2, 3.

Вероятнее всего, к этой серии относятся:

20. Дрëзинг (*Drösing*), вне контекста (рис. 5: 9). Музей ранней истории земель Нижней Австрии (Трайсмауэр, Замок), фото М. М. Казанского²².

21. Рингельсдорф (*Ringelsdorf*), две находки вне контекста (рис. 5: 5, 6). Лит.: Stuppner 1984: 318, Abb. 902; Stuppner 1988: 333, Abb. 997; Tejral 2015: Karte 2: 10.

II.2. Серия Лалич — Бригетцио

22. Бригетцио (*Brigetio*; совр. Szőny), вне контекста (рис. 6: 2). Новый рис. И. О. Гавритухина с оригинала: Венгерский Национальный музей (Будапешт): 63.7.3a. Лит.: Kiss 1981, 194, Abb. 1: 4; Bierbrauer 1989: Fundliste 1: 6; Гавритухин 2000: 310, рис. 6: 46 (в каталоге опечатка — «6: 48»); Tejral 2015: Karte 2: 3, Abb. 4: 7.

23. Лалич (Лалић), вне контекста (рис. 6: 1). Лит.: Трбуховић 1992; Tejral 2015: Karte 2: 7, Abb. 5: 7.

24. Пожаревац, окрестности города (рис. 6: 5). Коллекция Дмитриевича, планировавшаяся к передаче в Народный музей г. Пожаревац. Информация Драгана Яцановича²³.

25. Роман (Roman; старое назв. Кароль I (Carol I)), погребение (рис. 6: 3). Лит.: Kühn 1974: Taf. 224: 51.109; Harhoiu 1998: 186, Taf. LXXVI: A.6; Гавритухин 2000: 309, рис. 5: 22; 6: 61.

Вероятнее всего, к этой серии относятся:

26. Братислава-Девинска-Нова-Весь (*Bratislava-Devínska Nová Ves*), вне контекста (рис. 6: 4). Лит.: Tejral 2015: Karte 2: 2, Abb. 5: 5.

27. Никитень (*Nichiteni*), погребение 8 (?) (рис. 6: 6). Лит.: Harhoiu 1998: 180, 181, Taf. LXXVI: B.2; Гавритухин 2000: 309, рис. 5: 23; 6: 53.

II.3. Другие серии

28. Арокте (*Aroktó*), погребение 162 (рис. 7: 4). Раскопки Эмеше Ловас, которой мы благодарны за возможность опубликовать эту находку. Рис. И. О. Гавритухина с оригинала.

29. Братей (*Bratei*), погребение 3/1968 (рис. 7: 1, 2). Лит.: Bierbrauer 1989: Fundliste 1: 1—2, Abb. 1: 1, 2; Harhoiu 1998: 167, Taf. LXXXIX: A.16, 17; Гавритухин 2000: 310, рис. 6: 62, 63; Tejral 2015: Karte 2: 1, Abb. 6: 3, 4.

30. Братей (*Bratei*), поселение 1, слой (рис. 7: 9). Лит.: Bârzu 1995: fig. 16: 14.

31. Киевская губерния, Черкасский или Чигиринский уезд (рис. 7: 6). Лит.: Kazanski 1996: fig. 2: 15; Гавритухин 2000: 309, рис. 6: 41; Казанский 2011: рис. 2: 6.

32. «Южная Россия», коллекция И. Диргардта (рис. 7: 7, 8). Лит.: Werner 1961, Taf. 22: 97; Гавритухин 2000: 309, рис. 6: 39.

33. Сингидунум (*Singidunum*; совр. Белград (Београд)), каструм (рис. 7: 5). Рис. И. О. Гавритухина с оригинала: Музей града Белграда: AS-I/135. Благодарим за помощь в работе Милицу Янкович. Лит.: Bijelajac, Ivanišević 1993: fig. 2: 11; Tejral 2015: Karte 2: 5, Abb. 5: 8.

34. Штайнмандль-Бушберг (*Steinmandl-Buschberg*), клад ювелира (рис. 7: 10). Лит.: Szameit 1997: 236, No 5, Taf. 5: 1; Tejral 2015: Karte 2: 13, Abb. 4: 1.

Вероятнее всего, к ним относится:

35. Селиште (*Selište*), полуземлянка 5 (рис. 1: 2; 7: 3). Лит.: Рафалович 1972b: 135, 137, рис. 10: 14; Рафалович 1972a: 200, рис. 3: 9, 33: 14; Гавритухин 2000: 310, рис. 5: 20.

²¹ Мы благодарны сотрудникам Музея за возможность публикации находки и помощь в работе.

²² Пользуемся случаем поблагодарить Фалько Дайма, Хельмута Виндла и Ярослава Тейрала, познакомивших нас с этой коллекцией.

²³ Мы приносим благодарность Драгану Яцановичу за информацию и возможность опубликовать рисунок из предварительной описи.

Литература

- Амброс А.К. 1966 *Фибулы юга европейской части СССР*. САИ Д1—30. Москва: Наука.
- Гавритухин И.О. 2000. Финал традиций культур римского времени в Восточном Прикарпатье. В: *Mączyńska M., Grabarczyk T. (Hrsg.). Die spätrömische Kaiserzeit und die frühe Völkerwanderungszeit in Mittel- und Osteuropa*. Łódź: Wydawnictwo Uniwersytetu Łódzkiego, 261—324.
- Гавритухин И.О. 2004. Среднеднепровские ингуляции второй половины V — VI вв. В: Горюнова В.М., Щеглова О.А. (отв. ред.). *Культурные трансформации и взаимодействия в Днепровском регионе на исходе римского времени и в раннем средневековье*. Санкт-Петербург: Петербургское востоковедение, 208—220.
- Гавритухин И.О. 2005а. Комплексы пражской культуры с датированными вещами. В: *Kaczanowski P., Parczewski M. (red.). Archeologia o początkach Słowian*. Kraków: Instytut Archeologii Uniwersytetu Jagellońskiego, 403—461.
- Гавритухин И.О. 2005б. Некоторые перспективы изучения финала черняховской культуры. В: Белоцерковская И.В. (ред.). *II Городцовские чтения*. Труды ГИМ 145. Москва: ГИМ, 231—240.
- Гавритухин И.О. 2009. Понятие пражской культуры. В: Короткевич Б.С., Мачинский Д.А., Сенченко Т.Б. (ред.). *Сложные русские государственности в контексте раннесредневековой истории Старого Света*. Материалы международной конференции. ТГЭ XLIX. Санкт-Петербург: ГЭ, 7—25.
- Гавритухин И.О. 2015. Фибулы эпохи Великого переселения народов, найденные в Ксизово. В: Обломский А.М. (сост.). *Острая Лука Дона в древности. Археологический комплекс памятников гуннского времени у с. Ксизово (конец IV — V вв.)*. РСМ 16. Москва: ИА РАН, 212—240.
- Гавритухин И.О. 2017. К атрибуции славянских памятников V—VII веков на Южном Буге. В: Родикова В.Е., Румянцева О.С. (отв. ред.). *Европа от Латена до Средневековья: варварский мир и рождение славянских культур*. РСМ 19. Москва: ИА РАН, 51—62.
- Гавритухин И.О., Малашев В.Ю. 2018. Зеркало с центральной петлей и орнаментальной композицией с мотивом квадрата в центре. В: Обломский А.М. (отв. ред.). *Брянский клад с выемчатой эмалью восточноевропейского стиля (III в.н.э.)*. РСМ 18. Москва: ИА РАН, 100—109, рис. 87—90.
- Гудкова А.В., Редина Е.Ф. 1999. Сарматский могильник Градешка в низовьях Дуная. *СПИК VII*, 177—193.
- Дзиговский А.Н. 2003. *Очерки истории сарматов Карпато-Днепровских земель*. Одесса: Гермес.
- Казанский М.М. 2011. Древности постгуннского времени на юге Восточной Европы и ангискиры. *Scripta Antiqua 1*, 27—49.
- Марченко И.Д. 1956. Раскопки восточного некрополя Фанагории в 1950—1951 гг. В: Смирнов А.П. (отв. ред.). *Фанагория*. МИА 57. Москва: АН СССР, 102—127.
- Мастыкова А.В. 2008. О костюме с пальчатыми фибулами в Восточной Европе. В: Наумов А.Н. (отв. ред.). *Лесная и лесостепная зоны Восточной Европы в эпоху римских влияний и Великого переселения народов*. Тула: Музей-заповедник «Куликово поле», 367—382.
- Мастыкова А.В. 2009. *Женский костюм Центрального и Западного Предкавказья в конце IV — середине VI вв.* Москва: ИА РАН.
- Обломский А.М. (сост.). 2004. *Острая Лука Дона в древности: Замятинский археологический комплекс гуннского времени*. РСМ 6. Москва: ИА РАН.
- Обломский А.М. 2011. Причерноморские элементы на памятниках Верхнего Подонья середины I тысячелетия н.э. В: Шаров О.В. (отв. ред.). *Петербургский апокриф. Послание от Марка*. Санкт-Петербург; Кишинев: Stratum plus, 443—462.
- Обломский А.М. (отв. ред.). 2015. *Острая Лука Дона в древности. Археологический комплекс памятников гуннского времени у с. Ксизово (конец IV — V вв.)*. РСМ 16. Москва: ИА РАН.
- Постикэ Г.И. 2017. Ханска. В: *Большая Российская энциклопедия 33*. Москва: БРЭ, 747.
- Приходнюк О.М. 1998. *Пеньковская культура. Культурно-хронологический аспект исследования*. Воронеж: ВГУ.
- Рафалович И.А. 1972а. *Славяне VI—IX веков в Молдавии*. Кишинев: Штиинца.
- Рафалович 1972б. Раскопки раннеславянского поселения VI—VII вв.н.э. у села Селиште. В: Рафалович И.А. (отв. ред.). *Археологические исследования в Молдавии в 1968—1969 гг.* Кишинев: Штиинца, 122—143.
- Рафалович И.А., Лапушнян В.Л. 1974. Работы Реутской археологической экспедиции. В: Лапушнян В.Л. (отв. ред.). *Археологические исследования в Молдавии в 1972 г.* Кишинев: Штиинца, 127—142.
- Рикман Э.А. 1975. *Памятники сарматов и племен черняховской культуры. Археологическая карта Молдавской ССР 5*. Кишинев: Штиинца.
- Русанова И.П., Тимощук Б.А. 1984. *Кодын — славянские поселения V—VIII вв. на р. Прут*. Москва: Наука.
- Тельнов Н.П. 2001—2002. Восточнославянские древности Днестровско-Прутского междуречья VIII—X вв. *Stratum plus* (5), 142—263.
- Тимощук Б.О. 1976. *Слов'яни Північної Буковини V—IX ст.* Київ: Наукова думка.
- Хараламбиева А. 1991. Фибулы от V в. от Североизточна България. *Археология* (1), 33—38.
- Чакъров К. 2014. Германски фибули от некрополите на късноантичните провинции крайбрежна Дакия и Втора Мезия. *Известия на Регионален исторически музей — Велико Търново XXVIII—XXIX*, 123—143.
- Anke B. 1998. *Studien zur reiternomadischen Kultur des 4. bis 5. Jahrhunderts*. Wessbach: Beier & Beran.
- Bârzu L. 1986. Monumente germanica descoperite la Bratei, jud. Sibiu. *SCIVA* 37 (1), 89—104.
- Bârzu L. 1995. La station n°1 de Bratei, dép. de Sibiu (IV^e—VII^e siècles). *Dacia N.S.* XXXVIII—XXXIX, 239—295.
- Bemmann J. 2008. Anmerkungen zu einigen Kleinfunden der jüngeren Kaiserzeit und Völkerwanderungszeit aus Mitterdeutschland. In: Niezabitowska-Wiśniewska B., Juściński M., Łuckiewicz P., Sadowski S. (eds.). *The Turbulent Epoch. New materials from the Late Roman Period and the Migration Period II*. Lublin: Instytut Archeologii, Uniwersytet Marii Curie-Skłodowskiej, 21—38.
- Bierbrauer V. 1989a. Ostgermanische Oberschichtgräber der römischen Kaiserzeit und der frühen Mittelalters. In: Kmiecinski J. (red.). *Peregrinatio Gothica*. Łódź: Katedra Archeologii Uniwersytetu Łódzkiego, 39—106.
- Bierbrauer V. 1989b. Bronzene Bügelfibeln des 5. Jahrhunderts aus Südosteuropa. *Jahresschrift für Mitteldeutsche Vorgeschichte* 72, 141—160.

- Bierbrauer V. 2008. *Ethnos und Mobilität im 5. Jahrhundert aus archäologischer Sicht: Vom Kaukasus bis nach Niederösterreich*. München: Bayerische Akademie der Wissenschaften.
- Bijelajac L., Ivanišević V. 1993. Les témoignages archéologiques des Grandes Invasions à Singidunum. *Старинар* 42, 123—139.
- Corman I. 1998. *Contribuții la istoria spațiului pruto-nistriean în epoca Evului Mediu timpuriu (sec. V—VII d. Chr.)*. Chișinău: Cartdidact.
- Dautova-Rušeavljan V. 1981. Ein germanische Grab auf dem Fundort Vranja bei Hrtkovci in Symmien. *Archaeologia Iugoslavica* 20—21, 146—153.
- Germanen... 1987: Menghin W. (Hrsg.). 1987. *Germanen, Hunnen und Awaren. Schätze der Völkerwanderungszeit*. Nürnberg: Verlag des Germanischen Nationalmuseums.
- Dobos V., Lăzărescu V. 2009. An unpublished fibula in the area of Sic, County Cluj. *Marmatia* 9 (1), 171—182.
- Gavritukhin I. 2013. Brooches of the Levice-Tokari Subgroup. In: Khrapunov I., Stylegar F.A. (eds.). *Inter Ambo Maria: Northern Barbarians from Scandinavia towards the Bleak Sea*. Kristiansand; Simferopol: Dolya, 107—127.
- Haralambieva A. 1990. Archäologische Spuren der Goten südlich derunteren Donau aus dem 5. Jh. n. Chr. *Archaeologia Austriaca* 74, 79—84.
- Harhoiu R. 1998. *Die frühe Völkerwanderungszeit in Rumänien*. Bukarest: Editura Enciclopedică.
- Istvanovits E., Kulcsar V. 1993. Türkrök a csaszarkori és a kora népvandorlaskori barbar népeknek a kárpát-medencében. *A Herman Otto Museum Evkonyve* 30—31 (2), 9—58.
- Ivanišević V., Kazanski M. 2002. La nécropole de l'époque des Grandes Migrations à Singidunum. *Singidunum* 3, 101—157.
- Ivanišević V., Kazanski M., Mastykova A. 2006. *Les nécropoles de Viminacium à l'époque des Grandes Migrations*. Paris: ACHCByz.
- Kazanski M. 1996. Les Germains orientaux au Nord de la mer Noire pendant la seconde moitié du Ve s. et au VIe s. *МАИЭТ V*, 324—337, 567—581.
- Kazanski M. 1992. Les Goths et les Huns. A propos des relations entre les Barbares sédentaires et les nomades. *Archéologie Médiévale* XXII, 191—229.
- Kazanski M., 1997. La Gaule et le Danube à l'époque des Grandes Migrations. In: Tejral J., Friesnger H., Kazanski M. (Hrsg.). *Neue Beiträge zur Erforschung der Spätantike im mittleren Donauraum*. Brno: Archeologický Ústav Akademie Věd České Republiky, 285—320.
- Kazanski M. 2009. L'époque hunnique au Nord de la mer Noire. In: Kazanski M., *Archéologie des peuples barbares*. București: Editura Academiei Române; Brăila: Editura Istros, 65—404.
- Kiss A. 1980. Germanische Funde von Szabadbattyán aus dem 5. Jahrhundert. *Alba Regia* 18, 105—132.
- Kiss A. 1981. Funde aus dem 5.—6. Jh. im Gebiet von Brietio. *Folia Archaeologica* 32, 191—210.
- Kokowski A. 2000. Zu der Fibel aus Teptiuków-Kolonia — die jüngste Besiedlungsstufe in Hrubieszów-Becken in der Völkerwanderungszeit. In: Mączyńska M., Grabarczyk T. (Hrsg.). *Die spätrömische Kaiserzeit und die frühe Völkerwanderungszeit in Mittel- und Osteuropa*. Łódź: Wydawnictwo Uniwersytetu Łódzkiego, 334—344.
- Kühn H. 1974. *Die germanischen Bügelfibeln der Völkerwanderungszeit in Süddeutschland*. Graz: Akademische Druck- und Verlagsanstalt.
- Modričan Z., Milavec T. 2011. *Poznoantična utrjena Tonovcov grad pri Kobaridu*. *Najdbe*. Ljubljana: Inštitut za arheologijo ZRC SAZU.
- Mrkobrad D. 1980. *Arheološki nalazi seobe naroda u Jugoslaviji*. Beograd: Savez arheoloških društava Jugoslavije; Muzej grada Beograda.
- Postică Gh. 1994. *Românii din codrii Moldovei în evul mediu timpuriu (studiu arheologic pe baza ceramicii de la Hansca)*. Chișinău: Universitas.
- Postică Gh. 2007. *Civilizația medievală timpurie din spațiul pruto-nistean (secolele V—XIII)*. București: Editura Academiei Române.
- Rosner G. 1999. *Das awarenzeitliche Gräberfeld in Szekszárd-Bogyiszló Strasse*. Budapest: Magyar Nemzeti Múzeum.
- Szameit E. 1997. Ein völkerwanderungszeitliches Werkzeugdepot mit Kleinfunden aus Niederösterreich. Ein Vorbericht. In: Tejral J., Friesnger H., Kazanski M. (Hrsg.). *Neue Beiträge zur Erforschung der Spätantike im mittleren Donauraum*. Brno: Archeologický Ústav Akademie Věd České Republiky, 233—258.
- Tejral J. 2005. Zur Unterschicherung des vorlangobardischen und elbgermanisch-langobardischen Nachlasses. In: Pohl W., Erhart P. (Hrsg.). *Die Langobarden. Herrschaft und Identität*. Wien: Verlag der Österreichischen Akademie der Wissenschaften, 103—200.
- Tejral J. 2007. Das Hunnenreich und die Identitätsfragen der barbarischen „gentes“ im mitteldonauraum aus der Sicht der Archäologie. In: Tejral J. (Hrsg.). *Barbaren im Wandel. Beiträge zur Kultur- und Identitätsbildung in der Völkerwanderungszeit*. Brno: Archeologický Ústav Akademie Věd České Republiky, 55—120.
- Tejral J. 2011. *Einheimische und Fremde. Das norddanubische Gebiete zur Zeit der Völkerwanderung*. Brno: Archäologisches Institut Akademie der Wissenschaften der Tschechische Republik Brno.
- Tejral J. 2015. Zum Problem der Feinschmiedeprodukten im Mitteldonauraum während des 5. Jahrhunderts nach Chr. *Památky archeologické* CVI, 291—362.
- Vinski Z. 1957. Arheološki spomenici Velike seobe naroda u Srijemu. *Situla* 2, 23—77.
- Werner J. 1956. *Beiträge zur Archäologie des Attila-Reiches*. München: Bayerische Akademie der Wissenschaften.
- Werner J. 1961. *Die Fibeln der Sammlung Diergardt*. Berlin: Verlag Gebr. Mann.

References

- Ambroz, A.K. 1966. *Fibuly iuga evropeiskoi chasti SSSR (II v. do n.e. — IV v. n. e.) (Fibulae of the South of European Part of USSR (2nd Century BC — 4th Century AD))*. Series: Svod Arkheologicheskikh Istochnikov (Corpus of Archaeological Sources) D1—30. Moscow: "Nauka" Publ. (in Russian).
- Gavritukhin, I.O. 2000. In Mączyńska, M., Grabarczyk, T. (Hrsg.). *Die spätrömische Kaiserzeit und die frühe Völkerwanderungszeit in Mittel- und Osteuropa*. Łódź: Wydawnictwo Uniwersytetu Łódzkiego, 261—324 (in Russian).
- Gavritukhin, I.O. 2004. In Goriunova, V.M., Shcheglova, O.A. (eds.). *Kulturnye transformatsii i vzaimovliianiia v Dneprovskom regione na iskhode rimskogo vremeni i v rannem srednevekov'e (Cultural Transformations and Mutual Influences in the Dnieper Region at the End of Roman Era and in the Early Middle Age)*. Saint Petersburg: "Peterburgskoe vostokovedenie" Publ., 208—220 (in Russian).
- Gavritukhin, I.O. 2005. In Kaczanowski, P., Parczewski, M. (red.).

- Archeologia o początkach Słowian*. Kraków: Instytut Archeologii Uniwersytetu Jagellońskiego, 403—461 (in Russian).
- Gavritukhin, I.O. 2005. In Belotserkovskaia, I.V. (ed.). *II Gorodtsovskie chteniia (2nd Gorodtsov's Readings)*. Series: Trudy Gosudarstvennogo istoricheskogo muzeia (Proceedings of the State Historical Museum) 145. Moscow: State Historical Museum, 231—240 (in Russian).
- Gavritukhin, I.O. 2009. In Korotkevich, B.S., Machinskii, D.A., Senichenkova, T.B. (ed. board). *Slozhenie russkoi gosudarstvennosti v kontekste rannesrednevekovoi istorii Starogo Sveta (Development of Russian Statehood in the Context of Early Medieval History of the Old World)*. Series: Proceedings of the State Hermitage Museum XLIX. Saint Petersburg: State Hermitage Museum, 7—25 (in Russian).
- Gavritukhin, I.O. 2015. In Oblomskii, A.M. (comp.). *Ostraiia Luka Dona v drevnosti. Arkheologicheskii kompleks pamiatnikov gunnskogo vremeni u s. Ksizovo (konets IV—V vv.) (Ostraya Luka of the Don River in Antiquity: Archaeological Complex of the Hun Period near the Ksizovo Village, Late 4th — 5th Centuries)*. Series: Ranneslavianskii mir. Arkheologiya slavian i ikh sosedei (Early Slavic World. Archaeology of Slavs and Their Neighbors) 16. Moscow: Institute of Archaeology, Russian Academy of Sciences, 212—240 (in Russian).
- Gavritukhin, I.O. 2017. In Rodinkova, V.E., Rumiantseva, O.S. (eds.). *Evropa ot Latena do Srednevekov'ia: varvarkii mir i rozhdenie slavianskikh kul'tur (Europe from La Tène to the Middle Ages: Barbarian World and Birth of Slavic Cultures)*. Series: Ranneslavianskii mir. Arkheologiya slavian i ikh sosedei (Early Slavic World. Archaeology of Slavs and Their Neighbors) 19. Moscow: Institute of Archaeology, Russian Academy of Sciences, 51—62 (in Russian).
- Gavritukhin, I.O., Malashev, V. Yu. 2017. In Oblomskii, A.M. (ed.). *Brianskii klad s vyemchatoi emal'iu vostochnoevropeiskogo stilia (III v. n. e.) (Bryansk Hoard with Sinuate Enamels of the East European Style of the 3rd Century AD)*. Series: Ranneslavianskii mir. Arkheologiya slavian i ikh sosedei (Early Slavic World. Archaeology of Slavs and Their Neighbors) 18. Vols. 1, 2. Moscow: Institute of Archaeology, Russian Academy of Sciences, 100—109, fig. 87—90 (in Russian).
- Gudkova, A.V., Redina, E.F. 1999. In *Starozhytnosti Pivnichnoho Prychernomoriya i Krymu (Antiquities of the Northern Pontic and Crimea)* VII, 177—193 (in Russian).
- Dzigovsky, A.N. 2003. *Ocherki istorii sarmatov Karpato-Dneprovskikh zemel' (Essays on the History of Sarmatian Tribes in the Carpathian-Dniester Region)*. Odessa: "Germes" Publ. (in Russian).
- Kazanskii, M.M. 2011. In *Scripta Antiqua* 1, 27—49 (in Russian).
- Marchenko, I.D. 1956. In Smirnov, A.P. (ed.). *Fanagoriia (Phanagoria)*. Series: Materialy i issledovaniia po arkheologii (Materials and Studies in the Archaeology of the USSR) 57. Moscow: Academy of Sciences of the USSR, 102—127 (in Russian).
- Mastykova, A.V. 2008. In Naumov, A.N. (ed.). *Lesnaia i lesostepnaia zony Vostochnoi Evropy v epokhi rimskikh vliianii i Velikogo pereseleniia narodov (Forest and Forest-Steppe Zones of Eastern Europe in the Time of Roman Influences and Great Migration)*. Tula: "Kulikovo Pole" State Museum-Reserve, 367—382 (in Russian).
- Mastykova, A.V. 2009. *Zhenskii kostium Tsentral'nogo i Zapadnogo Predkavkaz'ia v kontse IV — seredine VI vv. n. e. (Women's Costume of Central and Western Fore-Caucasus at the End of 4th — Middle 6th Century AD)*. Moscow: Institute of Archaeology, Russian Academy of Sciences (in Russian).
- Oblomskii, A.M. (comp.). 2004. *Ostraiia Luka Dona v drevnosti. Zamiatinskii arkheologicheskii kompleks gunnskogo vremeni (Ostraya Luka of the Don River in Antiquity: Zamyatino Archaeological Complex of the Hun Period)*. Ranneslavianskii mir. Arkheologiya slavian i ikh sosedei (Early Slavic World. Archaeology of Slavs and Their Neighbors) 6. Moscow: Institute of Archaeology, Russian Academy of Sciences (in Russian).
- Oblomskii, A.M. 2011. In Sharov, O.V. (ed.). *Peterburgskii apokrif. Poslanie ot Marka (Saint-Petersburg Apocrypha. Epistle of Mark)*. Saint Petersburg: Kishinev: "Stratum plus" Publ., 443—462 (in Russian).
- Oblomskii, A.M. (ed.). 2015. *Ostraiia Luka Dona v drevnosti. Arkheologicheskii kompleks pamiatnikov gunnskogo vremeni u s. Ksizovo (konets IV—V vv.) (Ostraya Luka of the Don River in Antiquity: Archaeological Complex of the Hun Period near the Ksizovo Village, Late 4th — 5th Centuries)*. Series: Ranneslavianskii mir. Arkheologiya slavian i ikh sosedei (Early Slavic World. Archaeology of Slavs and Their Neighbors) 16. Moscow: Institute of Archaeology, Russian Academy of Sciences (in Russian).
- Postică, G.I. 2017. In *Bol'shaia Rossiiskaia entsiklopediia (Great Russian Encyclopedia)* 33. Moscow: "Great Russian Encyclopedia" Publ., 747 (in Russian).
- Prikhodniuk, O.M. 1998. *Pen'kovskaia kul'tura. Kul'turno-khronologicheskii aspekt issledovaniia (Penkovka Culture. Cultural and Chronological Aspect of Research)*. Voronezh: Voronezh State University (in Russian).
- Rafalovich, I.A. 1972. *Slaviane VI—IX vekov v Moldavii (The Slavs in 6th—9th Centuries in Moldavia)*. Kishinev: "Știința" Publ. (in Russian).
- Rafalovich 1972. In Rafalovich, I.A. (ed.). *Arkheologicheskie issledovaniia v Moldavii v 1968—1969 gg. (Archaeological Investigations in Moldova in 1968—1969)*. Kishinev: "Știința" Publ., 122—143 (in Russian).
- Rafalovich, I.A., Lapushnian, V.L. 1974. In Lapushnian, V.L. (ed.). *Arkheologicheskie issledovaniia v Moldavii v 1972 g. (Archaeological Investigations in Moldova in 1972)*. Kishinev: "Știința" Publ., 127—142 (in Russian).
- Rikman, E.A. 1975. *Pamiatniki sarmatov i plemen cherniakhovskoi kul'tury (Sites of Sarmatians and of Chernyakhov Tribes)*. Series: Archaeological Map of the Moldavian SSR 5. Kishinev: "Știința" Publ. (in Russian).
- Rusanova, I.P., Timoshchuk, B.A. 1984. *Kodyn — slavianskie poseleniia V—VIII vv. na r. Prut (Kodyn, Slavic Settlements of the 5th — 8th Centuries on the Prut River)*. Moscow: "Nauka" Publ. (in Russian).
- Tel'nov, N.P. 2001—2002. In *Stratum plus. Archaeology and Cultural Anthropology* (5), 142—263 (in Russian).
- Timoshchuk, B.O. 1976. *Slov'yany Pivnichnoi Bukovyny V—IX st. (Slavs of Northern Bukovina in 5th—9th Centuries)*. Kiev: "Naukova dumka" Publ. (in Russian).
- Kharalambieva, A. 1991. In *Arkheologiya (Archaeology)* (1), 33—38 (in Bulgarian).
- Chakarov, K. 2014. In *Izvestiya na Regionalen istoricheski muzej — Veliko Tarnovo (Bulletin of the Regional Historical Museum in Veliko Tarnovo)* XXVIII—XXIX, 123—143 (in Bulgarian).
- Anke, B. 1998. *Studien zur reiternomadischen Kultur des 4. bis 5. Jahrhunderts*. Wessbach: Beier & Beran.
- Bârzu, L. 1986. Monumente germanica descoperite la Bratei, jud. Sibiu. *SCIVA* 37 (1), 89—104.
- Bârzu, L. 1995. La station n°1 de Bratei, dép. de Sibiu (IV^e—VII^e siècles). *Dacia, N.S.* XXXVIII—XXXIX, 239—295.
- Bemmann, J. 2008. Anmerkungen zu einigen Kleinfunden der jüngeren Kaiserzeit und Völkerwanderungszeit aus Mitteleuropa. In Niezabitowska-Wisniewska, B., Juściński, M., Łuckiewicz, P., Sadowski, S. (eds.). *The Turbulent Epoch. New materials from the Late Roman Period and the Migration Period II*. Lublin: Instytut Archeologii; Uniwersytet Marii Curie-Skłodowskiej, 21—38.
- Bierbrauer, V. 1989. Ostgermanische Oberschichtgräber der römischen Kaiserzeit und der frühen Mittelalters. In Kmiecinski, J. (red.). *Peregrinaio Gothica*. Łódź: Katedra Archeologii Uniwersytetu Łódzkiego, 39—106.
- Bierbrauer, V. 1989. Bronzene Bügelfibeln des 5. Jahrhunderts aus Südosteuropa. *Jahresschrift für Mitteldeutsche Vorgeschichte* 72, 141—160.
- Bierbrauer, V. 2008. *Ethnos und Mobilität im 5. Jahrhundert aus archäologischer Sicht: Vom Kaukasus bis nach Niederösterreich*. München: Verlag der Bayerischen Akademie der Wissenschaften.
- Bijelajac, L., Ivaničević, V. 1993. Les témoignages archéologiques des Grandes Invasions à Singidunum. *Starinar* 42, 123—139.

- Corman, I. 1998. *Contribuții la istoria spațiului proto-nistran în epoca Evului Mediu timpuriu (sec. V—VII d. Chr.)*. Chișinău: Cartdidact.
- Dautova-Ruševljan, V. 1981. Ein germanische Grab auf dem Fundort Vranja bei Hrtkovci in Syrmien. *Archaeologia Jugoslavica* 20—21, 146—153.
- Menghin, W. (Hrsg.). 1987. *Germanen, Hunnen und Awaren. Schätze der Völkerwanderungszeit*. Nürnberg: Germanische Nationalmuseums.
- Dobos, V., Lăzărescu, V. 2009. An unpublished fibula in the area of Sic, County Cluj. *Marmatia* 9 (1), 171—182.
- Gavritukhin, I. 2013. Brooches of the Levice-Tokari Sub-group. In Khrapunov, I., Stylegar, F.A. (eds.). *Inter Ambo Maria: Northern Barbarians from Scandinavia towards the Bleak Sea*. Kristiansand; Simferopol: Dolya, 107—127.
- Haralambieva, A. 1990. Archäologische Spuren der Goten südlich derunteren Donau aus dem 5. Jh. n. Chr. *Archaeologia Austriaca* 74, 79—84.
- Harhoiu, R. 1998. *Die frühe Völkerwanderungszeit in Rumänien*. Bukarest: Editura Enciclopedică.
- Istvanovits, E., Kulcsar, V. 1993. Türkrök a csaszarkori és a kora népvandorlaskori barbar népeknel à karpat-medencében. *A Herman Otto Museum Evkonyve* 30—31 (2), 9—58.
- Ivanišević, V., Kazanski, M. 2002. La nécropole de l'époque des Grandes Migrations à Singidunum. *Singidunum* 3, 101—157.
- Ivanišević, V., Kazanski, M., Mastjukova, A. 2006. *Les nécropoles de Viminacium à l'époque des Grandes Migrations*. Paris: ACHCByz.
- Kazanski, M. 1996. Les Germains orientaux au Nord de la mer Noire pendant la seconde moitié du V^e s. et au VI^e s. *Materialy po arheologii, istorii i etnografii Tavrii (Materials on the Archaeology, History and Ethnography of Tauria)* V, 324—337, 567—581.
- Kazanski, M. 1992. Les Goths et les Huns. A propos des relations entre les Barbares sédentaires et les nomades. *Archéologie Médiévale* XXII, 191—229.
- Kazanski, M., 1997. La Gaule et le Danube à l'époque des Grandes Migrations. In Tejral, J., Friesnger, H., Kazanski, M. (Hrsg.). *Neue Beiträge zur Erforschung der Spätantike im mittleren Donaunraum*. Brno: Archeologický Ústav Akademie Věd České Republiky, 285—320.
- Kazanski, M. 2009. L'époque hunnique au Nord de la mer Noire. In Kazanski M., *Archéologie des peuples barbares*. București: Editura Academiei Române; Brăila: Editura Istros, 65—404.
- Kiss, A. 1980. Germanische Funde von Szabadbattyán aus dem 5. Jahrhundert. *Alba Regia* 18, 105—132.
- Kiss, A. 1981. Funde aus dem 5.—6. Jh. im Gebiet von Brigetio. *Folia Archaeologica* 32, 191—210.
- Kokowski, A. 2000. Zu der Fibel aus Teptiuków-Kolonia — die jüngste Besiedlungsstufe in Hrubieszów-Becken in der Völkerwanderungszeit. In Maćczyńska, M., Grabarczyk, T. (Hrsg.). *Die spätromische Kaiserzeit und die frühe Völkerwanderungszeit in Mittel- und Osteuropa*. Łódź: Wydawnictwo Uniwersytetu Łódzkiego, 334—344.
- Kühn, H. 1974. *Die germanischen Bügelfibeln der Völkerwanderungszeit in Süddeutschland*. Graz: Akademische Druck- und Verlagsanstalt.
- Modrijan, Z., Milavec, T. 2011. *Poznoantična utrjena Tonovcov grad pri Kobaridu. Najdbe*. Ljubljana: Inštitut za arheologijo ZRC SAZU.
- Mrkobrad, D. 1980. *Arheološki nalazi seobe naroda u Jugoslaviji*. Beograd: Savez arheoloških društava Jugoslavije; Muzej grada Beograda.
- Postică, Gh. 1994. *Românii din codrii Moldovei în evul mediu timpuriu (studiu arheologic pe baza ceramicii de la Hansca)*. Chișinău: Universitat.
- Postică, Gh. 2007. *Civilizația medievală timpurie din spațiul proto-nistran (secolele V—XIII)*. București: Editura Academiei Române.
- Rosner, G. 1999. *Das awarenzeitliche Gräberfeld in Szekszárd-Bo-gyislói Strasse*. Budapest: Magyar Nemzeti Múzeum.
- Szameit, E. 1997. Ein völkerwanderungszeitliches Werkzeugdepot mit Kleinfunden aus Niederösterreich. Ein Vorbericht. In Tejral, J., Friesnger, H., Kazanski, M. (Hrsg.). *Neue Beiträge zur Erforschung der Spätantike im mittleren Donaunraum*. Brno: Archeologický Ústav Akademie Věd České Republiky, 233—258.
- Tejral, J. 2005. Zur Unterschichtung des vorlangobardischen und elbgermanisch-langobardischen Nachlasses. In Pohl W., Erhart P. (dir.). *Die Langobarden. Herrschaft und Identität*. Wien: Österreichische Akademie der Wissenschaften, 103—200.
- Tejral, J. 2007. Das Hunnenreich und die Identitätsfragen der barbarischen „gentes“ im mitteldonaunraum aus der sicht der Archäologie. In Tejral, J. (Hrsg.). *Barbaren im Wandel. Beiträge zur Kultur- und Identitätsumbildung in der Völkerwanderungszeit*. Brno: Archeologický Ústav Akademie Věd České Republiky, 55—120.
- Tejral, J. 2011. *Einhemische und Fremde. Das norddanubische Gebien zur Zeit der Völkerwanderung*. Brno: Archäologisches Institut Akademie des Wissenschaften der Tschechische Republik Brno.
- Tejral, J. 2015. Zum Problem der Feinschmiederprodukten im Mitteldonaunraum während des 5. Jahrhunderts nach Chr. *Památky archeologické* CVI, 291—362.
- Vinski, Z. 1957. Arheološki spomenici Velike seobe naroda u Srijemu. *Situla* 2, 23—77.
- Werner, J. 1956. *Beiträge zur Archäologie des Attila-Reiches*. München: Bayerische Akademie der Wissenschaften.
- Werner, J. 1961. *Die Fibeln der Sammlung Diergardt*. Berlin: Verlag Gebr. Mann.

Статья поступила в сборник 15 ноября 2017 г.

Igor Gavritukhin (Moscow, Russian Federation). Institute of Archaeology of the Russian Academy of Sciences¹.

Гавритухин Игорь Олегович (Москва, Россия). Институт археологии Российской Академии наук.

E-mail: gavritukhin@gmail.com

Michel Kazanski (Paris, France). Doctor Habilitat on Archaeology. National Center for Scientific Research (CNRS)².

Казанский Михаил Михайлович (Париж, Франция). Доктор хабилитат археологии. Национальный центр научных исследований.

E-mail: michel.kazanski53@gmail.com

Addresses: ¹ Dmitry Ulyanov St., 19, Moscow, 117036, Russian Federation; ² Rue du Cardinal Lemoine, 52, Paris, 75005, France

Список сокращений

АА	— Археологический альманах. Донецк.
АВ	— Археологические вести. Санкт-Петербург.
АВУ	— Археологічні відкриття в Україні. Київ.
АГПУ	— Армавирский государственный педагогический университет. Армавир.
АДУ	— Археологія і давня історія України. Київ.
АДУ	— Археологічні дослідження в Україні. Київ.
АИППЗ	— Археология и история Пскова и Псковской земли. Москва; Псков; Санкт-Петербург.
АИУ	— Археологические исследования на Украине. Киев.
АКМ	— Азовский краеведческий музей. Азов.
АЛЛУ	— Археологічний літопис Лівобережної України. Полтава.
АМА	— Античный мир и археология. Саратов.
АН РТ	— Академия наук Республики Татарстан. Казань.
АН СССР	— Академия наук СССР. Москва.
АН УРСР	— Академия наук Української РСР. Київ.
АП УРСР	— Археологічні пам'ятки Української РСР. Київ.
АПП	— Археологические памятники Приднестровья. Тирасполь.
АСГЭ	— Археологический сборник Государственного Эрмитажа. Ленинград/Санкт-Петербург.
АЭАЕ	— Археология, этнография и антропология Евразии. Новосибирск.
БашГПУ	— Башкирский государственный педагогический университет им. М. Акмуллы. Уфа.
Бе-СА	— Българското е-писание за археология. София.
БИ	— Боспорские исследования. Симферополь; Керчь.
БРЭ	— Большая Российская энциклопедия. Москва.
ВААЭ	— Вестник археологии, антропологии и этнографии. Тюмень.
ВАШ	— Высшая антропологическая школа. Кишинев.
ВГПИ	— Воронежский государственный педагогический институт. Воронеж.
ВГУ	— Воронежский государственный университет. Воронеж.
ВГУ	— Витебский государственный университет. Витебск.
ВДИ	— Вестник древней истории. Москва.
ВолГУ	— Волгоградский государственный университет. Волгоград.
ГАЗ	— Гістарычна-археалагічны зборнік. Мінск.
ГАНИИЯЛ	— Горно-Алтайский научно-исследовательский институт языка и литературы. Горно-Алтайск.
ГИКМ	— Государственный историко-краеведческий музей. Кишинев.
ГИМ	— Государственный исторический музей. Москва.
ГИПЛ	— Государственное издательство политической литературы. Москва.
ГМЗ	— Государственный музей-заповедник.
ГЭ	— Государственный Эрмитаж. Ленинград/Санкт-Петербург.
ДАЗ	— Донецкий археологічний збірник. Донецьк.
ДАС	— Донецкий археологический сборник. Донецк.
ДБ	— Древности Боспора. Москва.
ДГУ	— Днепропетровский государственный университет. Днепропетровск.
ДонГТУ	— Донбасский государственный технический университет. Алчевск.
ДонНУ	— Донецкий национальный университет. Донецк.
ДСПК	— Древности Северного Причерноморья и Крыма. Запорожье.
ЕГУ	— Елецкий государственный университет им. И. А. Бунина. Елец.
ЖМНП	— Журнал Министерства народного просвещения. Санкт-Петербург.
ЗГУ	— Запорожский государственный университет. Запорожье.
ЗОРСА	— Записки отделения русской и славянской археологии. Санкт-Петербург.
ЗРАО	— Записки Русского археологического общества. Санкт-Петербург.
ИА НАНУ	— Институт археологии Национальной Академии наук Украины. Киев.
ІА НАНУ	— Інститут археології Національної Академії наук України. Київ.
ІА РАН	— Институт археологии Российской Академии наук. Москва.
ІАА	— Историко-археологический альманах. Армавир; Краснодар; Москва.
ІАИ / І(Б)АИ	— Известия на (Българския) археологически институт. София.
ІАК РАН	— Институт археологии Крыма Российской Академии наук. Симферополь.
ІАП	— Исследования по археологии Поднепровья. Днепропетровск.
ІАЭТ СО РАН	— Институт археологии и этнографии Сибирского отделения Российской Академии наук. Новосибирск.

- ИВ РАН — Институт востоковедения Российской Академии наук. Москва.
 ИГАИМК — Известия Государственной академии истории материальной культуры. Ленинград.
 ИИ АН РТ — Институт истории им. Ш. Марджани Академии наук Республики Татарстан. Казань.
 ИИМК РАН — Институт истории материальной культуры Российской Академии наук. Санкт-Петербург.
 ИПОС СО РАН — Институт проблем освоения Севера Сибирского отделения Российской Академии наук. Тюмень.
- КГГИ — Крымский государственный гуманитарный институт. Ялта.
 КГОМА — Курский государственный областной музей археологии. Курск.
 КСИА — Краткие сообщения Института археологии Российской Академии наук. Москва.
 КСИА АН УССР — Краткие сообщения Института археологии Академии наук Украинской ССР. Киев.
 КСИИМК — Краткие сообщения Института истории материальной культуры. Ленинград / Санкт-Петербург.
- КСОГАМ — Краткие сообщения Одесского государственного археологического музея. Одесса.
 КубГУ — Кубанский государственный университет. Краснодар.
 КФ ИА НАНУ — Крымский филиал Института археологии Национальной академии наук Украины. Симферополь.
- КФУ — Крымский федеральный университет им. В. И. Вернадского. Симферополь.
 ЛГПИ — Липецкий государственный педагогический институт. Липецк.
 ЛГПУ — Липецкий государственный педагогический университет. Липецк.
 ЛГУ — Ленинградский государственный университет. Ленинград.
 МАИАСК — Материалы по археологии и истории античного и средневекового Крыма. Севастополь; Тюмень; Нижневартовск.
- МАИЭТ — Материалы по археологии и этнографии Таврии. Симферополь.
 МАР — Материалы по археологии России. Санкт-Петербург.
 МАСП — Материалы по археологии Северного Причерноморья. Одесса.
 МГУ — Московский государственный университет им. М. В. Ломоносова. Москва.
 МДАСУ — Матеріали та дослідження з археології Східної України. Луганськ.
 МИА — Материалы и исследования по археологии СССР. Москва; Ленинград.
 МИАК — Материалы и исследования по археологии Кубани. Краснодар.
 МИАР — Материалы и исследования по археологии России. Москва.
 НА ИА НАНУ — Научный архив Института археологии Национальной Академии наук Украины. Киев.
 НАВ — Нижневолжский археологический вестник. Волгоград.
 НАНУ — Национальная Академия наук Украины. Киев.
 НВГУ — Нижневартовский государственный университет. Нижневартовск.
 НГОМЗ — Новгородский государственный объединённый музей-заповедник. Великий Новгород.
 НГУ — Новосибирский государственный университет. Новосибирск.
 НМИДК — Новочеркасский музей истории донского казачества. Новочеркасск.
 НМЦА ЮФУ — Научно-методический центр археологии Южного федерального университета. Ростов-на-Дону.
- НовГУ — Новгородский государственный университет. Великий Новгород.
 НЭ — Нумизматика и эпиграфика. Москва.
 ОАМ НАНУ — Одесский археологический музей Национальной Академии наук Украины. Одесса.
 ОГПУ — Оренбургский государственный педагогический университет. Оренбург.
 ОНУ — Одесский национальный университет. Одесса.
 ПГУ — Приднестровский государственный университет им. Т. Г. Шевченко. Тирасполь.
 ПСРЛ — Полное собрание русских летописей.
 РА — Российская археология. Москва.
 РАЕ — Российский археологический ежегодник. Санкт-Петербург.
 РАЕН — Российская академия естественных наук. Москва.
 РАН — Российская Академия наук. Москва.
 РАНИОН — Российская ассоциация научно-исследовательских институтов общественных наук.
 РГПУ — Ростовский государственный педагогический университет. Ростов-на-Дону.
 РСМ — Раннеславянский мир. Москва.
 СА — Советская археология. Москва.
 САИ — Свод археологических источников. Москва; Ленинград.
 САИР — Свод археологических источников России. Москва.
 СамГУ — Самарский государственный университет. Самара.
 СГПИ — Саратовский государственный педагогический институт. Саратов.
 СГУ — Саратовский государственный университет. Саратов.
 СНУ — Східноукраїнський національний університет ім. В. Даля. Луганськ.
 СНЦ РАН — Самарский научный центр Российской Академии наук. Самара.
 СОИМК — Самарский объединённый историко-краеведческий музей им. П. В. Алабина. Самара.
 СППІК — Старожитності Північного Причорномор'я і Криму. Запоріжжя.
 ССПІК — Старожитності Степового Причорномор'я і Криму. Запоріжжя.
 СтавГУ — Ставропольский государственный университет. Ставрополь.
 ТГОМ — Тверской государственный объединённый музей. Тверь.
 ТГУ — Тамбовский государственный университет им. Г. Р. Державина. Тамбов.
 ТГЭ — Труды Государственного Эрмитажа. Ленинград/Санкт-Петербург.

ТГИМ	— Труды Государственного исторического музея. Москва.
ТСАРАНИОН	— Труды секции археологии Российской ассоциации научных институтов общественных наук. Ленинград.
УрГУ	— Уральский государственный университет. Свердловск/Екатеринбург.
УТОПСК	— Українське Товариство охорони пам'яток історії та культури. Київ.
ФАЭ	— Фастовская археологическая экспедиция.
ФДКМ	— Фастівський державний краєзнавчий музей. Фастів.
ХГУ	— Харьковский государственный университет им. А.М. Горького. Харьков.
ХГУ	— Херсонский государственный университет. Херсон.
ХНИИЯЛИ	— Хакасский научно-исследовательский институт языка, литературы и истории. Абакан.
ХОКМ	— Хмельницький обласний краєзнавчий музей. Хмельницький.
ХС	— Херсонесский сборник. Севастополь.
ЧелГУ	— Челябинский государственный университет. Челябинск.
ЮНЦ РАН	— Южный научный центр Российской Академии наук. Ростов-на-Дону.
ЮФУ	— Южный федеральный университет. Ростов-на-Дону.
АÉ	— Archaeologiai Értesítő. Budapest.
AJN	— American Journal of Numismatics. New York.
AK	— Archäologische Korrespondenzblatt. Mainz.
AM	— Arheologia Moldovei. Iași.
AP	— Archeologia Polski. Warszawa.
AV ČR	— Akademie Věd České Republiky. Praha.
BCH	— Bulletin de correspondance hellénique. Paris.
BPS	— Baltic-Pontic Studies. Poznań.
BSS	— Black Sea Studies. Aarhus.
CA	— Cercetări arheologice. București.
FA	— Folia Archaeologica. Budapest.
IPC AŞM	— Institutul Patrimoniului Cultural al Academiei de Ştiinţe a Moldovei. Chişinău
JAS	— Journal of Archaeological Science. New York.
MA	— Memoria Antiquitatis. Piatra-Neamţ.
MCA	— Materiale şi cercetări arheologice. Bucureşti.
MSROA	— Materiały i Sprawozdania Rzeszowskiego Ośrodka Archeologicznego. Rzeszów.
PAU	— Polska Akademia Umiejętności. Kraków.
PBF	— Prähistorische Bronzefunde. Stuttgart.
PZ	— Prähistorische Zeitschrift. Berlin.
RA	— Revista arheologică. Chişinău.
SCIV(A)	— Studii şi cercetări de istorie veche (şi arheologie). Bucureşti.
USM	— Universitatea de Stat din Moldova. Chişinău.
ZRC SAZU	— Znanstvenoraziskovalni center Slovenske akademije znanosti in umetnosti. Ljubljana.