



HAL
open science

Procédé thermochimique hybride pour le stockage et la conversion en froid et Electricité d'une source basse température

Maxime Perier-Muzet, Alexis Godefroy, Harley Pages, Pierre Neveu, Nathalie Mazet

► To cite this version:

Maxime Perier-Muzet, Alexis Godefroy, Harley Pages, Pierre Neveu, Nathalie Mazet. Procédé thermochimique hybride pour le stockage et la conversion en froid et Electricité d'une source basse température. Journées Nationales de l'Energie Solaire (JNES), Aug 2021, FONT-ROMEUE, France. hal-03455433

HAL Id: hal-03455433

<https://hal.science/hal-03455433>

Submitted on 7 Dec 2021

HAL is a multi-disciplinary open access archive for the deposit and dissemination of scientific research documents, whether they are published or not. The documents may come from teaching and research institutions in France or abroad, or from public or private research centers.

L'archive ouverte pluridisciplinaire **HAL**, est destinée au dépôt et à la diffusion de documents scientifiques de niveau recherche, publiés ou non, émanant des établissements d'enseignement et de recherche français ou étrangers, des laboratoires publics ou privés.

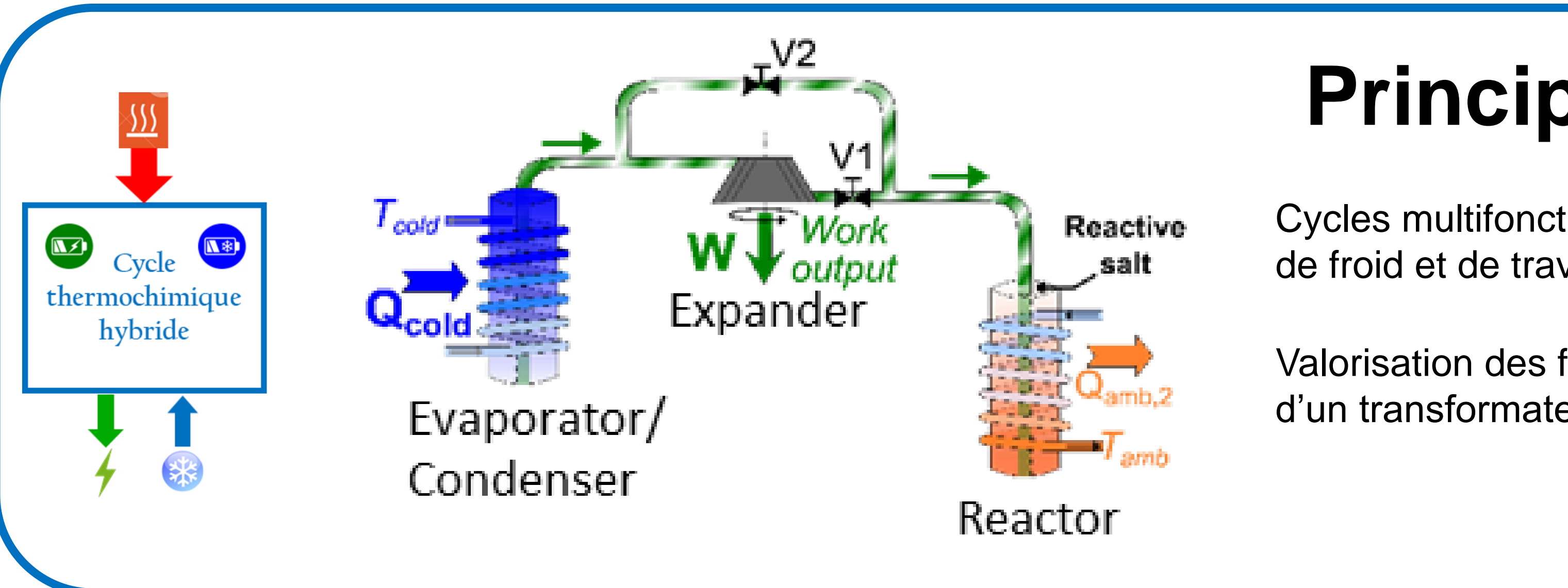
Maxime PERIER-MUZET^{a,b}, Alexis GODEFROY^{a,b}, Harley PAGES^b, Pierre NEVEU^{a,b}, Nathalie MAZET^b

Principe & cycles

Cycles multifonctionnels thermochimiques : cogénération de froid et de travail mécanique avec fonction stockage.

Valorisation des flux de chaleur et de masse d'un transformateur thermochimique.

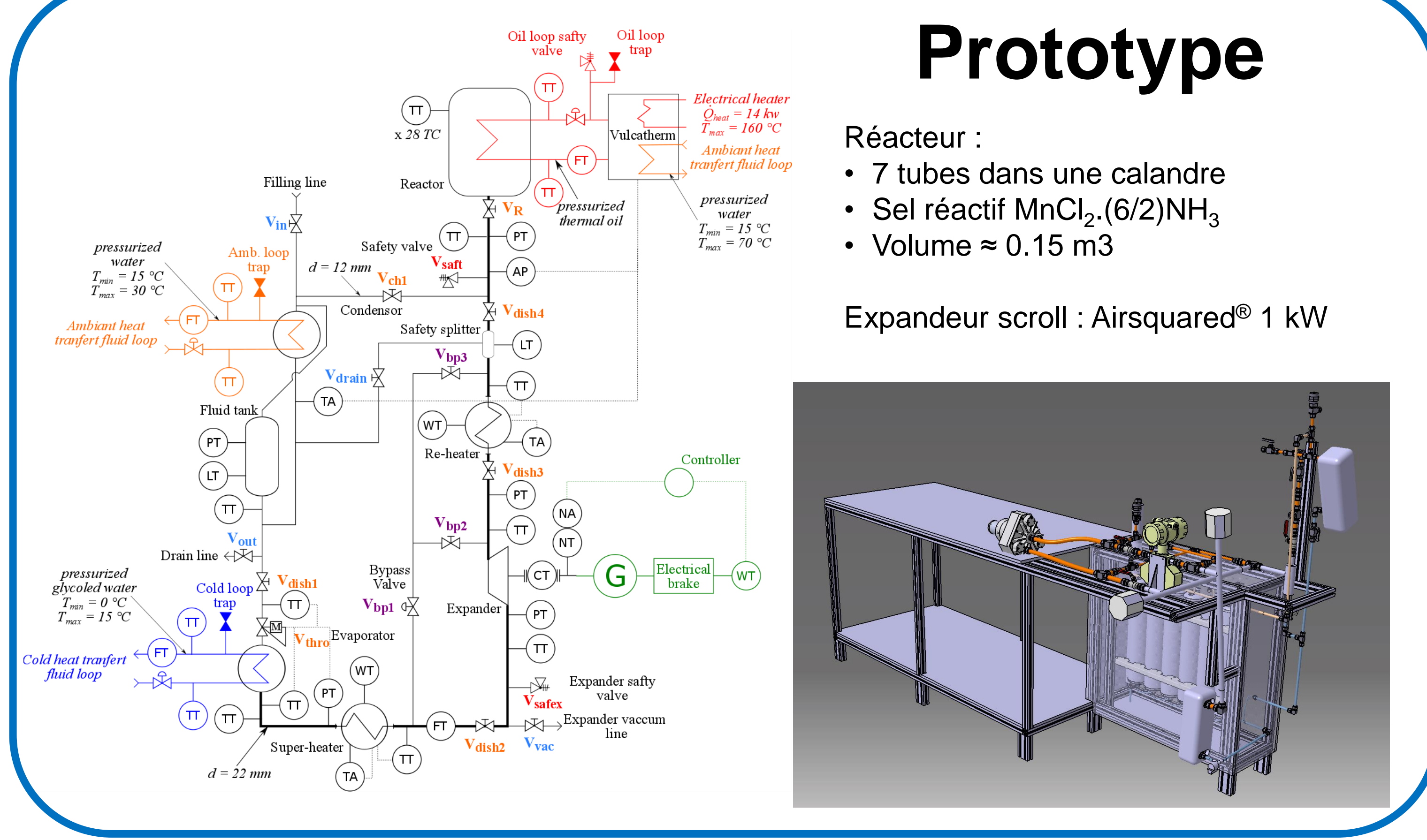
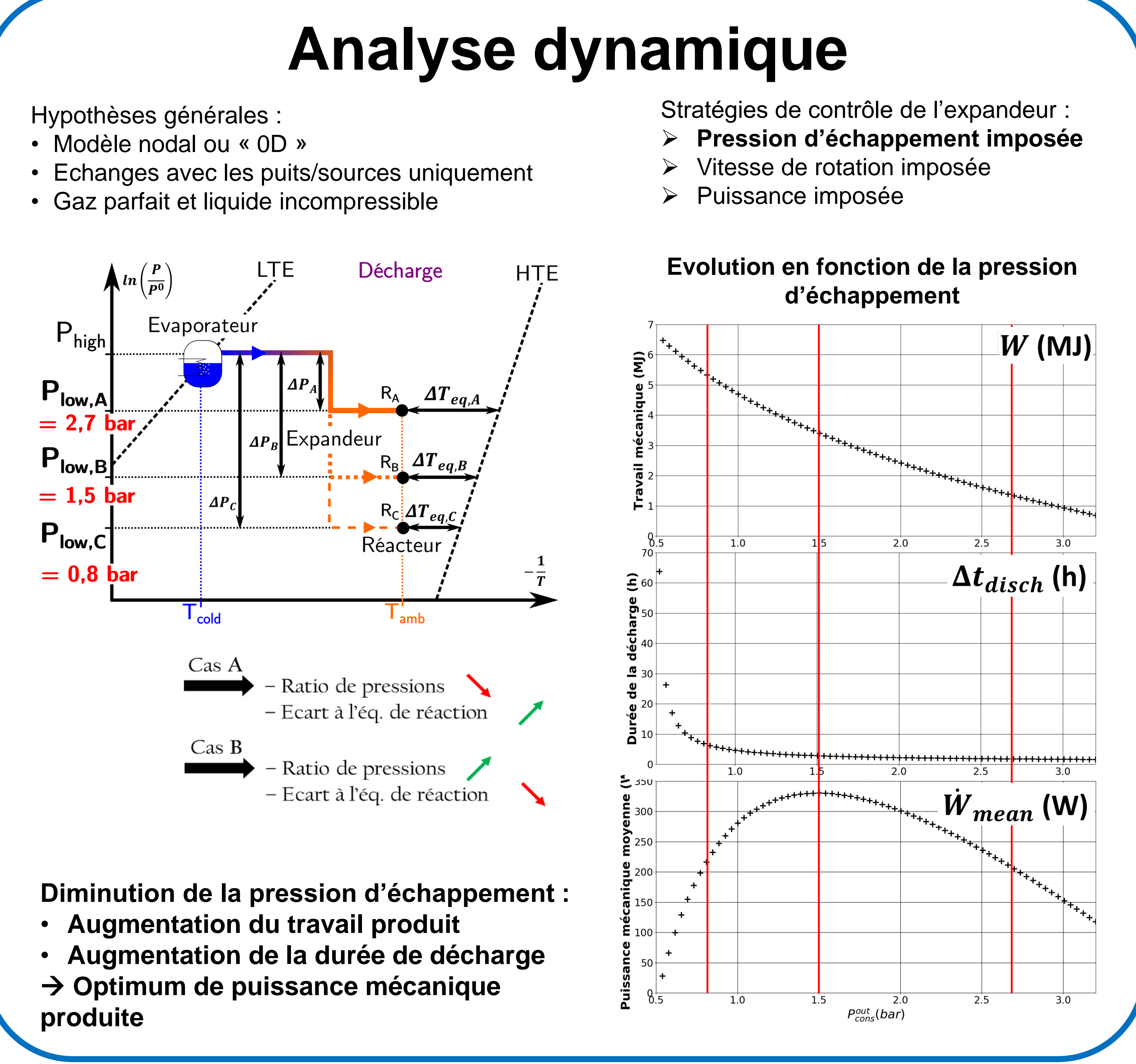
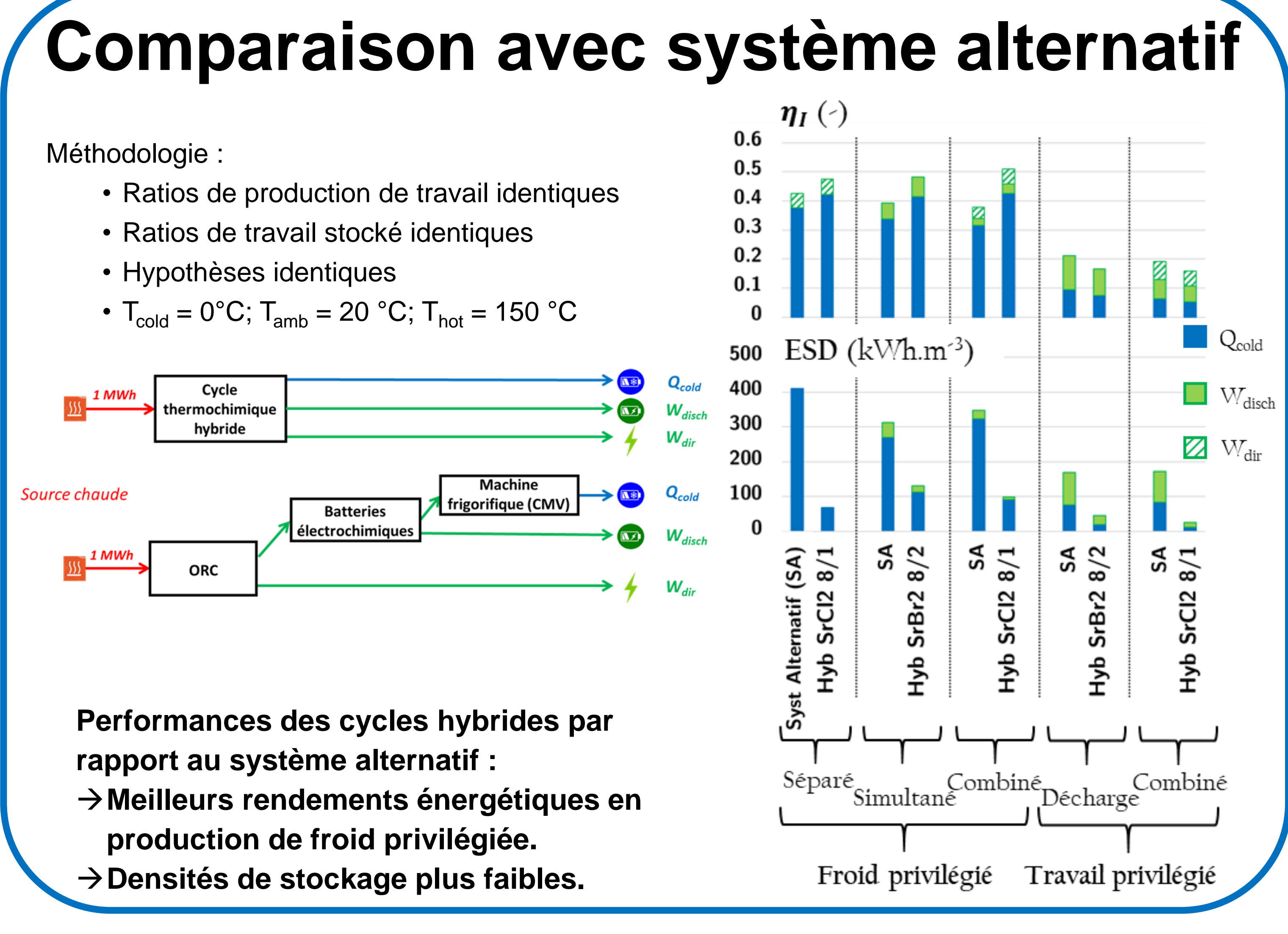
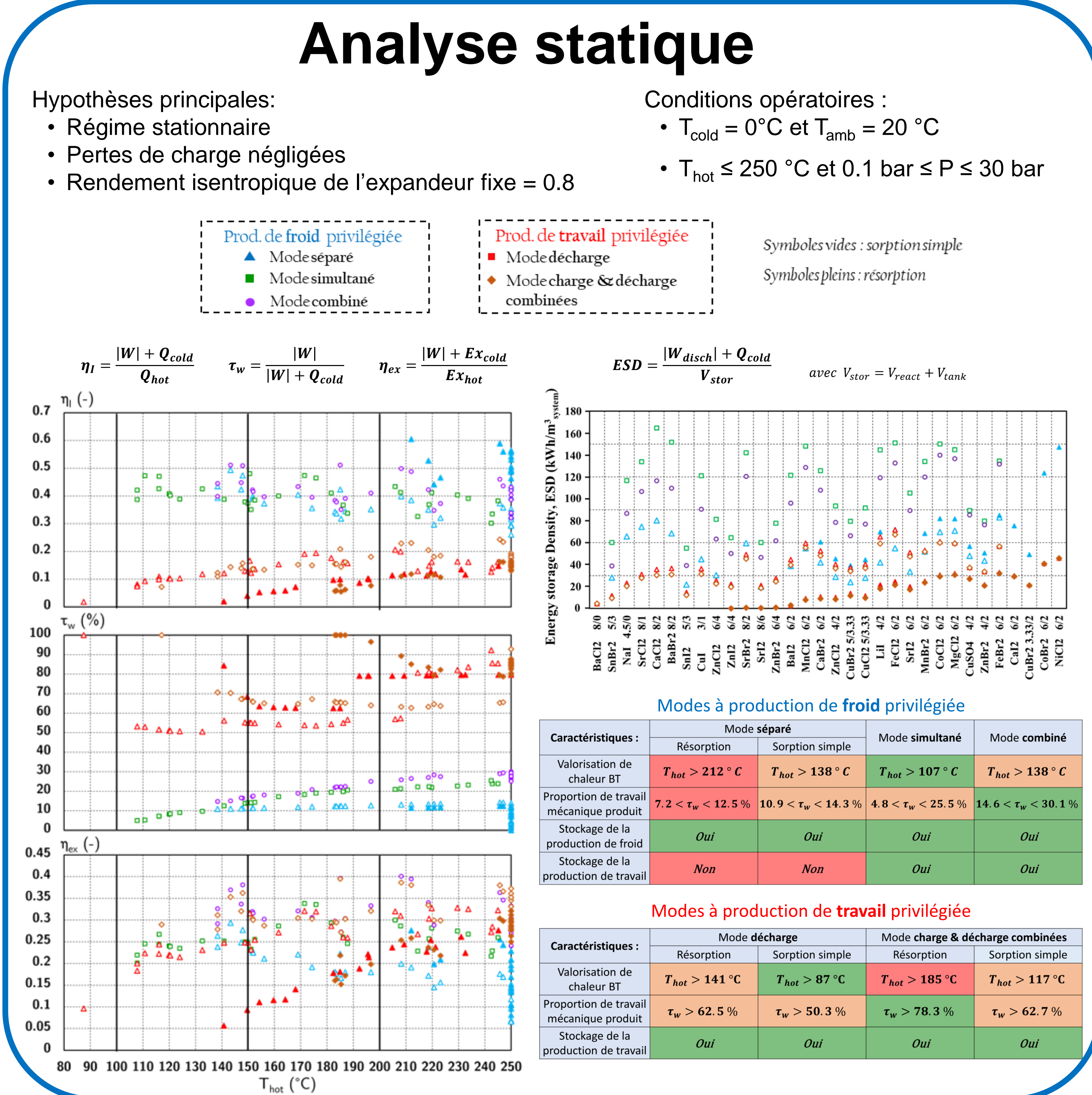
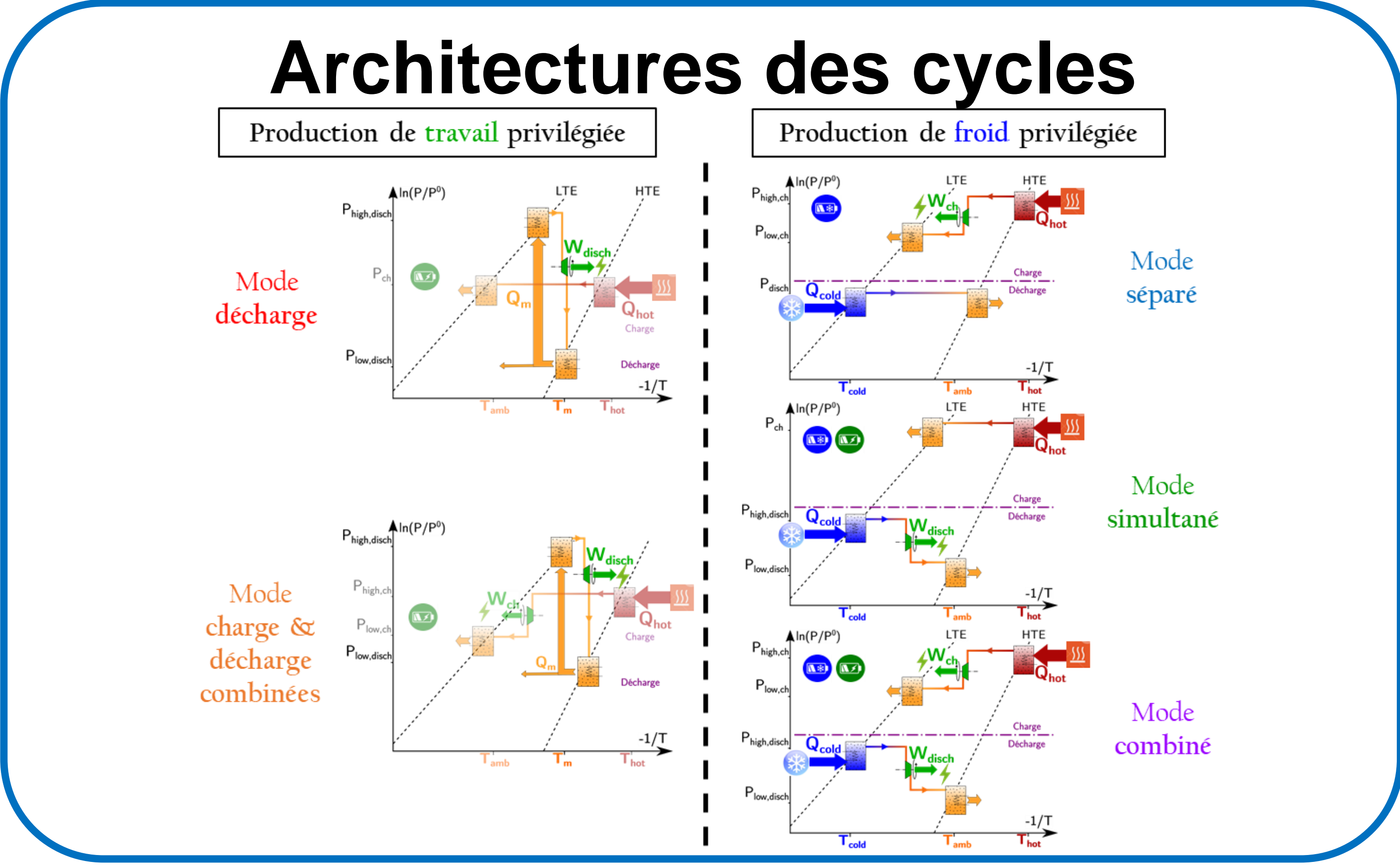
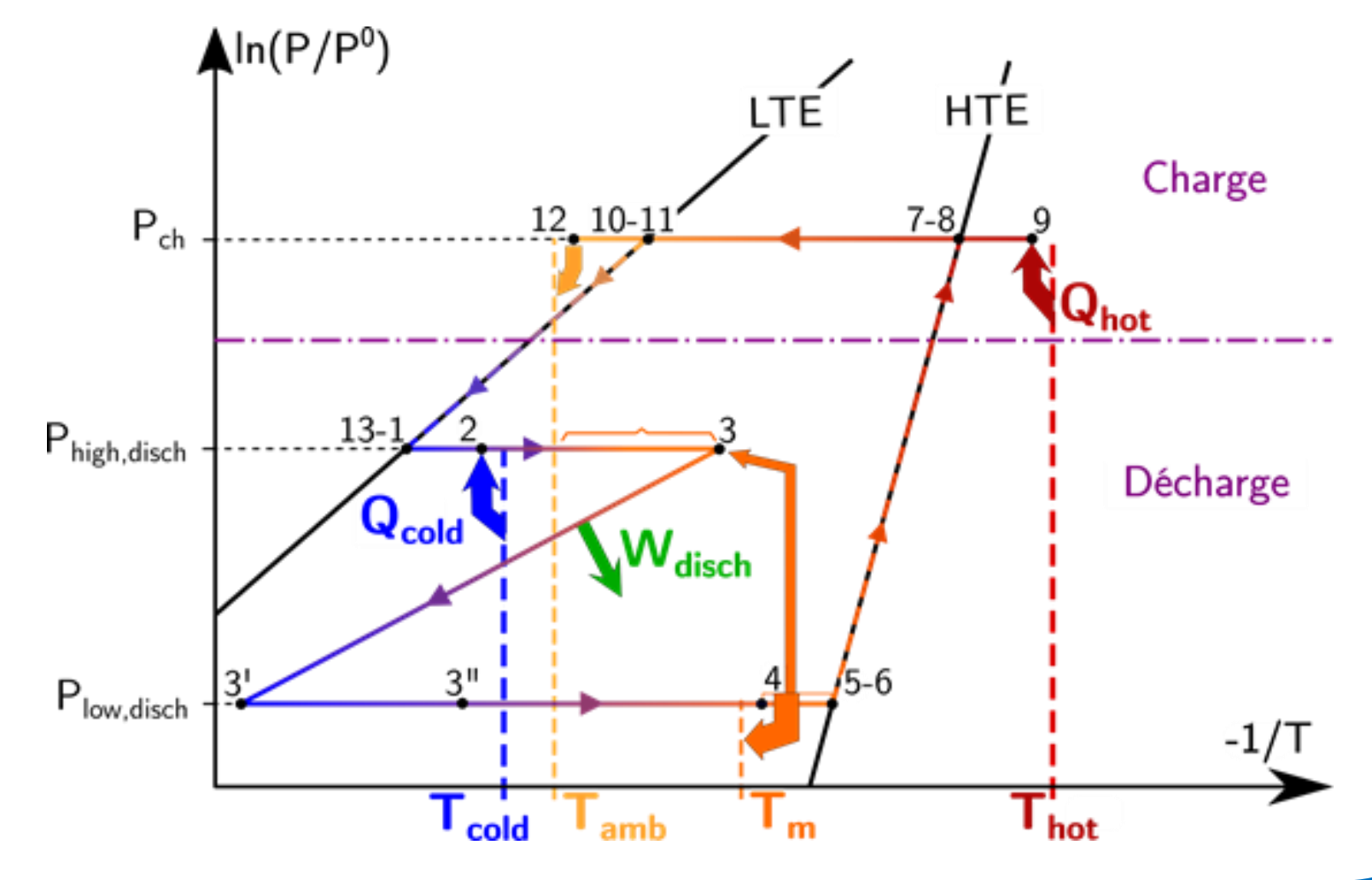

Supports : projets PREMAT CNRS, ThermHyVal (ANR JCJC 21-24)