



**HAL**  
open science

## La nécropole celtique de la ferme de Frécul, partie ouest et nord. La Saulsotte (Aube)

Jean-Paul Guillaumet, Jacques Piette

### ► To cite this version:

Jean-Paul Guillaumet, Jacques Piette. La nécropole celtique de la ferme de Frécul, partie ouest et nord. La Saulsotte (Aube). VILLES Alain, BATAILLE-MELKON Aline (dir). Fastes des Celtes entre Champagne et Bourgogne aux VIIe-IIIe siècles avant notre ère. Actes du colloque de l'AFEAF, Troyes, 25-27 mai 1995, Société archéologique champenoise, pp.483-515, 2000, mémoire de la société archéologique champenoise ; 15. hal-03362788

**HAL Id: hal-03362788**

**<https://hal.science/hal-03362788>**

Submitted on 9 Apr 2023

**HAL** is a multi-disciplinary open access archive for the deposit and dissemination of scientific research documents, whether they are published or not. The documents may come from teaching and research institutions in France or abroad, or from public or private research centers.

L'archive ouverte pluridisciplinaire **HAL**, est destinée au dépôt et à la diffusion de documents scientifiques de niveau recherche, publiés ou non, émanant des établissements d'enseignement et de recherche français ou étrangers, des laboratoires publics ou privés.

# FASTES DES CELTES ENTRE CHAMPAGNE ET BOURGOGNE AUX VII<sup>e</sup>-III<sup>e</sup> SIÈCLES AVANT NOTRE ÈRE

ACTES DU COLLOQUE DE L'A.F.E.A.F. TENU À TROYES EN 1995

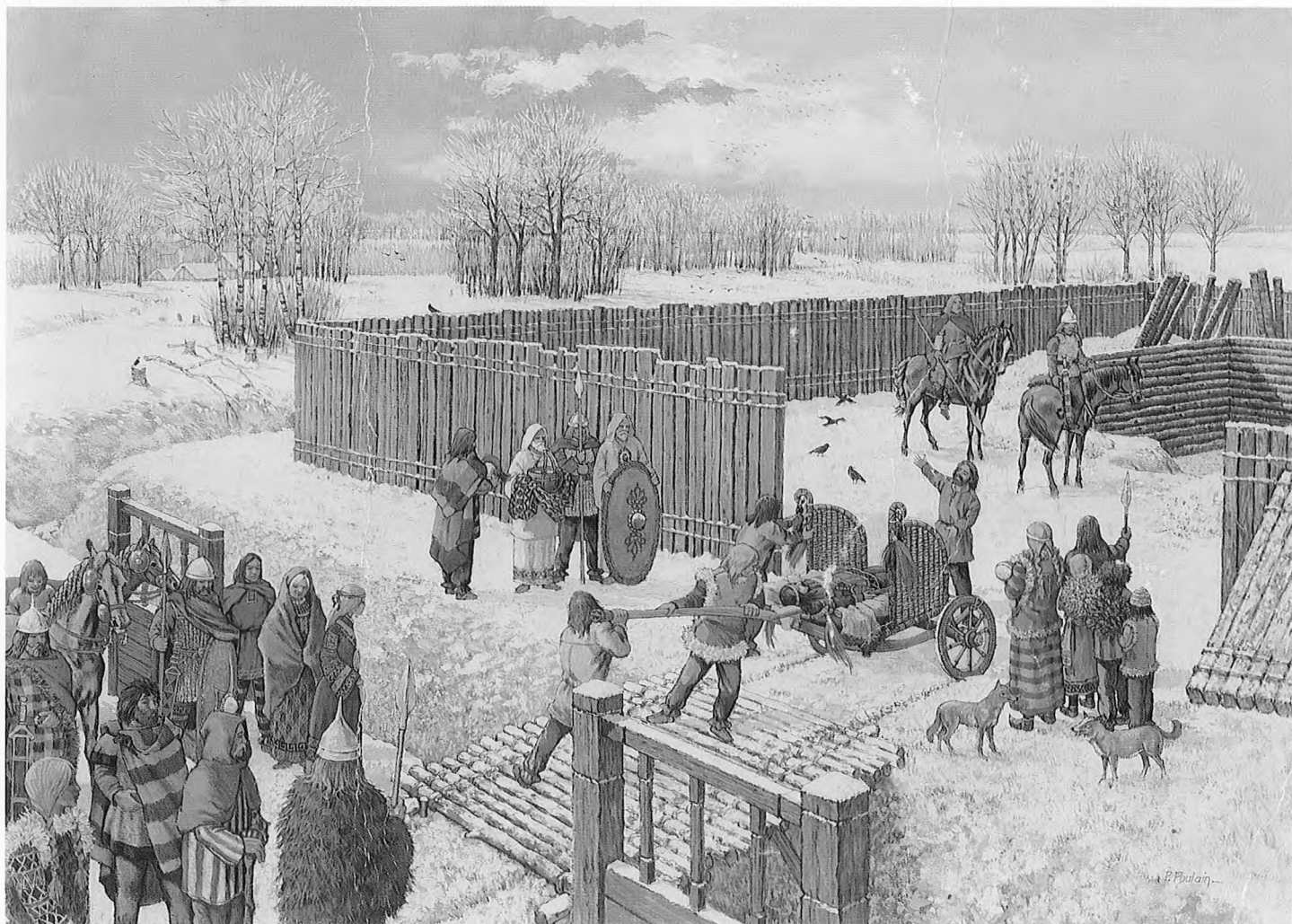

Mémoire de la Société Archéologique Champenoise, n° 15  
SUPPLÉMENT AU BULLETIN N° 4, 1999

SOCIÉTÉ ARCHÉOLOGIQUE CHAMPENOISE, 53, RUE SIMON, 51100 REIMS

OUVRAGE PUBLIÉ AVEC LE CONCOURS  
DU

MINISTÈRE DE LA CULTURE

(DIRECTION RÉGIONALE DES AFFAIRES CULTURELLES DE CHAMPAGNE-ARDENNE)  
DU CONSEIL GÉNÉRAL DE LA MARNE ET DE LA RÉGION CHAMPAGNE-ARDENNE

PRIX : 350 FF



# TABLE DES MATIÈRES

---

PRÉFACE	
Fastes celtiques aux limites méridionales du Marnien .....	3
JACQUES-PIERRE MILLOTTE	
INTRODUCTION .....	5
ALAIN VILLES	
REMERCIEMENTS .....	9
ALINE BATAILLE-MELKON	
* * *	
Entre principautés et chefferies, citadelles et fermes, le Hallstatt final en Champagne : données nouvelles .....	11
ALAIN VILLES	
Le faciès culturel du Sénonais au Hallstatt D et La Tène A .....	93
LUC BARAY	
Aristocratie au premier Âge du Fer sur le Plateau suisse .....	129
CYNTHIA DUNNING	
Tombe à importations méditerranéennes du VI <sup>e</sup> siècle près du tumulus du Terrier de la Fade à Courcoury (Charente-Maritime) .....	137
JOSÉ GOMEZ DE SOTO et CHRISTIAN VERNOU	
Étude des restes humains .....	151
BRUNO BOULESTIN	
L'habitat du Hallstatt final et de La Tène ancienne sur le territoire de la " Ferme d'Isle " à Grisy-sur-Seine (Seine-et-Marne) : propositions pour un cadre chronologique .....	157
PATRICK GOUGE et LUC LECONTE	
Le <i>symposion</i> aristocratique pendant le Hallstatt final et La Tène ancienne dans le sud-ouest de l'Allemagne .....	181
DIRK KRAUBE	
Un monument de « type Bouranton » à Barberey-Saint-Sulpice, « Les Gravières » (Aube) .....	187
DENIS ROLIN ET ALAIN VILLES	
Les assemblages funéraires à char dans le domaine hallstattien occidental (VII <sup>e</sup> -V <sup>e</sup> siècles avant notre ère) : tendances évolutives et dynamiques spatiales .....	241
LAURENT OLIVIER	
Les premières tombes à char laténiennes en Champagne .....	271
STÉPHANE VERGER	

Un tumulus princier du V <sup>e</sup> siècle avant J.-C. à Sainte-Geneviève-des-Bois, "La Ronce" (Loiret) .....	295
PIERRE-YVES MILCENT et CHRISTOPHE MOULHERAT Avec la collaboration de HENRI DUDAY, CHRISTIANE ÉLUÈRE, BENOÎT MILLE, MARTINE REGERT et HUBERT ZURFLUH	
Remarques sur les canthares de la classe de Saint-Valentin .....	333
JEAN-JACQUES MAFFRE	
La nécropole de Gurgy "La Picardie" (Yonne) .....	341
JEAN-PAUL DELOR et CLAUDE ROLLEY	
Élite burials in Bohemia from the 6 <sup>th</sup> -5 <sup>th</sup> century B.C. and the beginnings of a new art-style .....	359
MILOSLAV CHYTRÁČEK	
Nouvel examen critique des découvertes anciennes d'importations méditerranéennes dans le département de l'Aube .....	379
OLIVIER CAUMONT	
Tombes à char du V <sup>e</sup> siècle en Ardenne belge .....	391
ANNE CAHEN-DELHAYE	
Tombes à char "belges" ? .....	411
JOHN COLLIS	
Une nouvelle tombe à char à Warmifontaine (Belgique) : fouilles 1994 .....	419
VÉRONIQUE HURT	
Le Pesant d'Or. Dépôts fastueux et trafics barbares .....	427
SERGE LEWUILLON	
Aspects de La Tène ancienne et moyenne en Côte-d'Or et vallée de la Saône .....	447
PHILIPPE BARRAL	
Le faste et les femmes en Italie méridionale au deuxième Âge du Fer .....	461
MARIA-CECILIA D'ERCOLE	
Un casque en bronze de type Berru, découvert dans la Saône à Montbellet, au lieu dit "Jean de Saône" (Saône-et-Loire) .....	473
SANDRINE GRAS	
La nécropole celtique de la "Ferme de Frécul" parties ouest et nord La Saulsotte (Aube) .....	483
JACQUES PIETTE et JEAN-PAUL GUILLAUMET	
L'enclos quadrangulaire I de la nécropole de "La Perrière" à Saint-Benoît-sur-Seine (Aube) .....	517
JEAN BIENAIMÉ	
Les enclos funéraires et cultuels protohistoriques de "type Saint-Benoît" .....	529
ALAIN VILLES	
L'image de l'aristocratie à La Tène finale : permanence de la tradition ou apport extérieur ? .....	549
NICOLE METZLER-ZENS et JEANNOT METZLER	

ACHEVÉ D'IMPRIMER EN SEPTEMBRE 2000  
SUR LES PRESSES DE LA SIMARRE  
À JOUÉ-LÈS-TOURS (FRANCE).

DÉPÔT LÉGAL : 3<sup>e</sup> TRIMESTRE 2000.

# La nécropole celtique de la " Ferme de Frécul "

## parties ouest et nord

### La Saulsotte (Aube)

JACQUES PIETTE\* et JEAN-PAUL GUILLAUMET\*\*

En août 1937, Henri Lamarre et Charles Vaché, membres de la Société Préhistorique Française prospectent les coupes d'une petite gravière à une centaine de mètres, à l'ouest, de la " Ferme de Frécul ". Ils y repèrent, dans la coupe, un amas de pierres étrangères au terrain. C'est une sépulture à inhumation du Bronze final. En accord avec l'exploitant, H. Lamarre explore environ deux cent soixante hectares, de 1937 à 1945, seul ou avec l'assistance de C. Vaché (1937-1939), R. Sordes (1943), Arnould (1943), A. Brisson et A. Loppin (1942-1945). Plus de cent quarante tombes du Bronze Final ou de La Tène, les restes d'un dolmen et un petit trésor monétaire du Haut-Moyen-Âge sont mis au jour. La plus grande partie des objets recueillis est entrée dans la collection de l'animateur des recherches, H. Lamarre. Elle est acquise, ainsi que les notes de fouilles, en 1981 par le musée des antiquités nationales. Lorsque Charles Vaché participe aux fouilles, il reçoit une partie des découvertes. Cette cinquantaine d'objets est actuellement conservée soit au musée des Beaux-Arts de Troyes, soit chez les héritiers Vaché. Quelques objets sont allés dans la collection Sordes et des ossements chez Charles Gaudron. Il n'existe, à ce jour, que deux publications sur ces recherches : les carnets de fouilles de C. Vaché (Anonyme, 1962) et le trésor monétaire (Gentilhomme, 1946).

La recherche menée par H. Lamarre s'effectue dans des terrains cultivés à l'est, à l'ouest et au nord de la ferme, aux lieux-dits " Les Grèves de Frécul " sur la commune de Barbuise-Courtavant, " Bois Pot de Vin ", " Les Terres de Frécul ", " Les

Grèves " sur la commune de La Saulsotte. Tous ces terrains sont des alluvions modernes de la vallée de la Seine. La recherche des tombes marquées par des coffrages en grosses pierres s'effectue à l'aide de sondes. Dès qu'un ensemble de pierres est repéré et délimité ; la fouille est réalisée. La terre est le plus souvent tamisée. H. Lamarre prend des notes pour chaque tombe. Elles sont incluses, entre guillemets, dans ce texte. Les objets sont positionnés sur une fiche standard où un squelette-type, les bras le long du corps, est représenté. Les pièces données aux autres fouilleurs sont aussi signalées. H. Lamarre réalise un modèle des quatre types de tombes qu'il observe (fig. 1). Le type 1 correspond aux tombes de La Tène, les trois autres à celles de l'Âge du Bronze. Chaque tombe est ensuite repérée sur les feuilles cadastrales, d'une façon approximative. Ce n'est que dans les dernières années, 1942-1943, qu'apparaîtront, sous l'influence de Brisson et de Loppin, les relevés réels tels ceux des tombes 130 à 134 et la découverte ainsi que la fouille des enclos dans le secteur ouest des " Grèves de Frécul ".

La surveillance du site s'est poursuivie dans les décennies suivantes de façon très exceptionnelle, cependant plusieurs découvertes furent faites :

- en 1968 le cultivateur en labourant au lieu-dit " Les Grèves de Frécul " découvre 2 sépultures du Bronze Final, intactes (Joffroy, 1970) ;
- en 1970 et 1975 des sondages sont effectués sur " Les Grèves de Frécul ", notamment sur l'enclos circulaire le plus important (Piette, inédit).

\* Conservateur du Musée de Nogent-sur-Seine, chercheur associé à l'U.M.R. 5594, Université de Dijon, chargé de mission au M.A.N.

\*\* Chercheur au C.N.R.S., Archéologie de la Bourgogne, U.M.R. 5594, Université de Dijon.

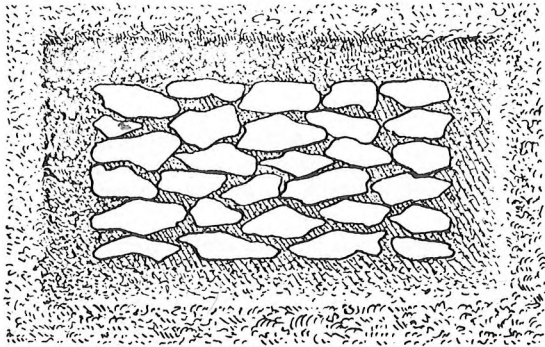
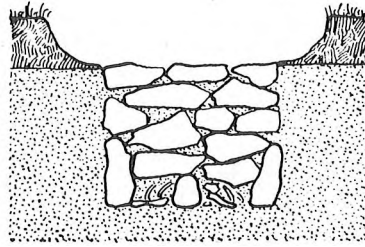
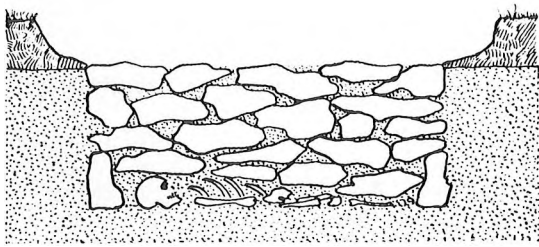

1

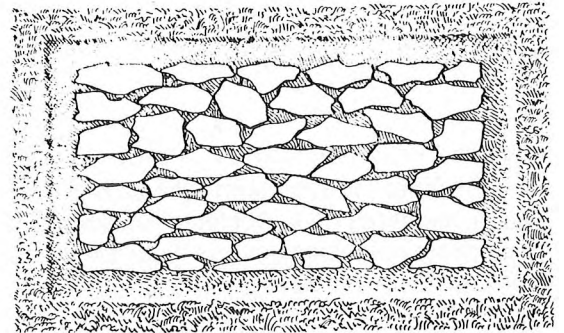
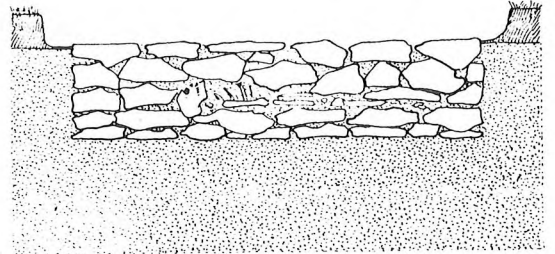

2

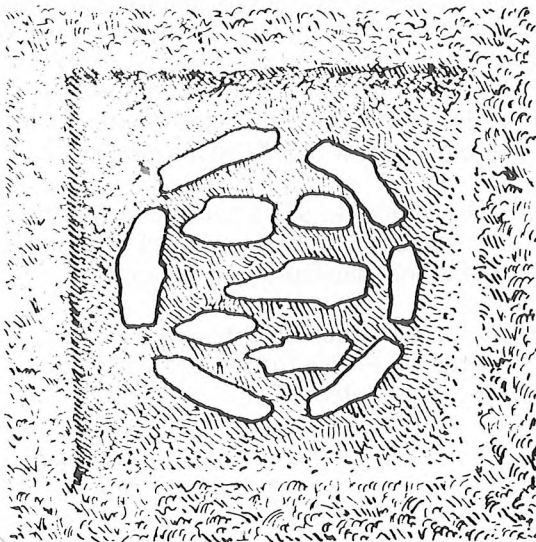
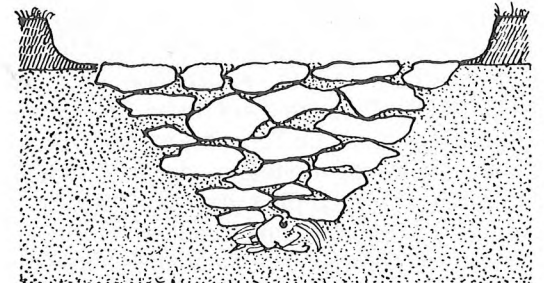
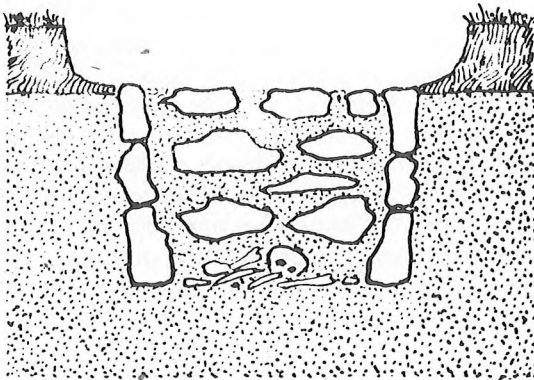

4

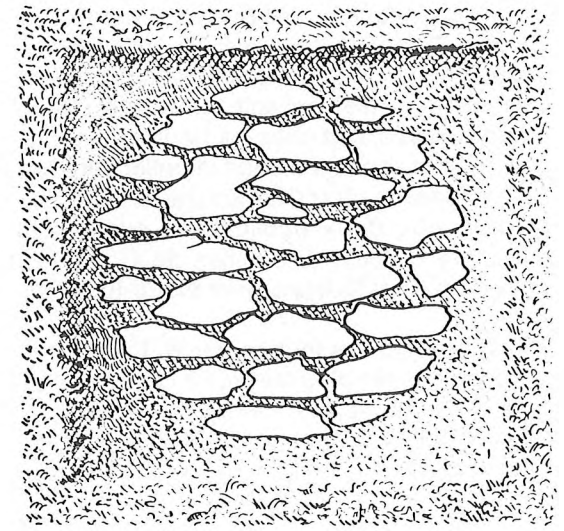

3

Fig. 1 : Les quatre types de tombes définies par H. Lamarre.

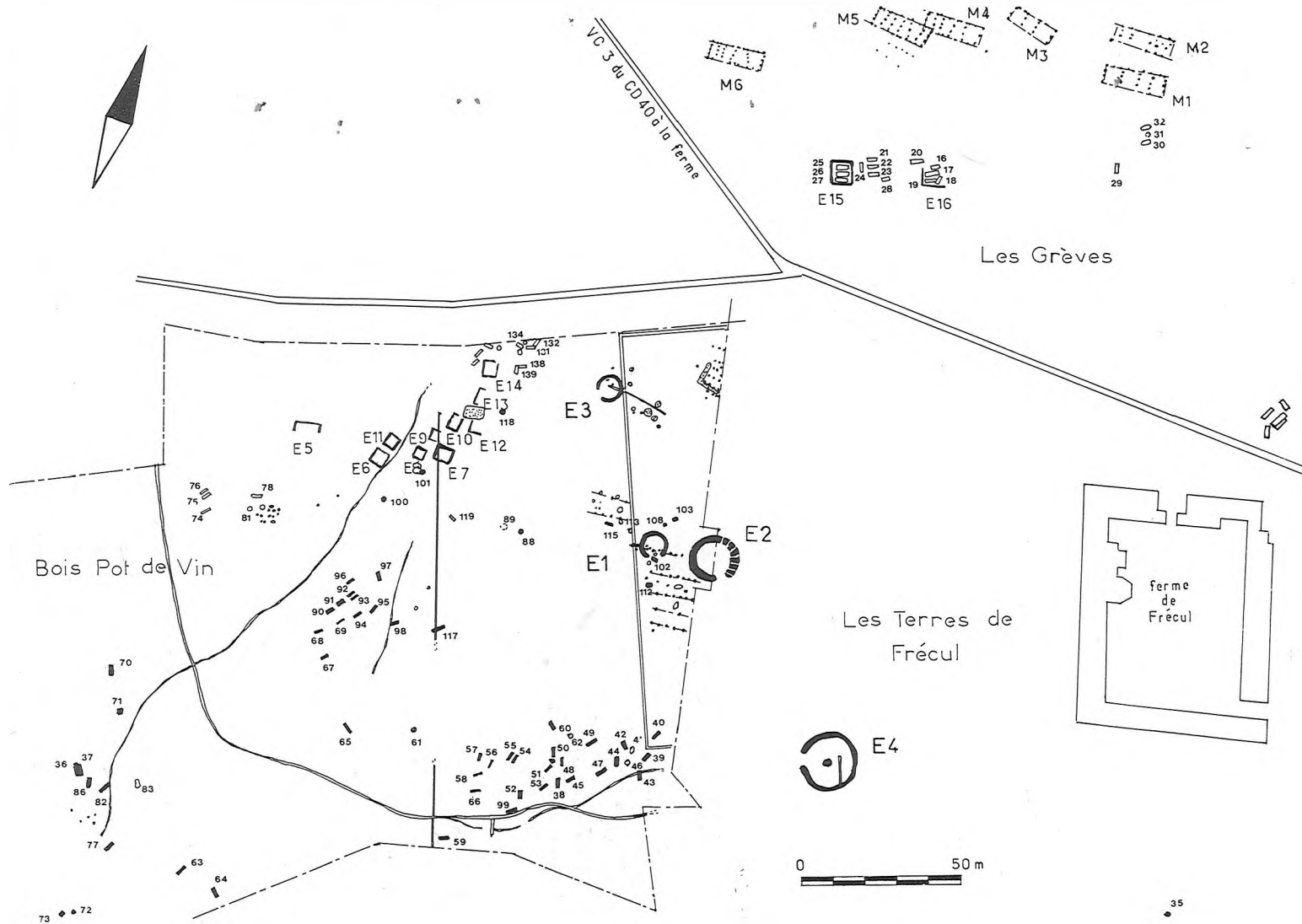

Fig. 2 : La Saulsotte, "Ferme de Frécul", (Aube). Plan d'ensemble des zones nord et ouest.

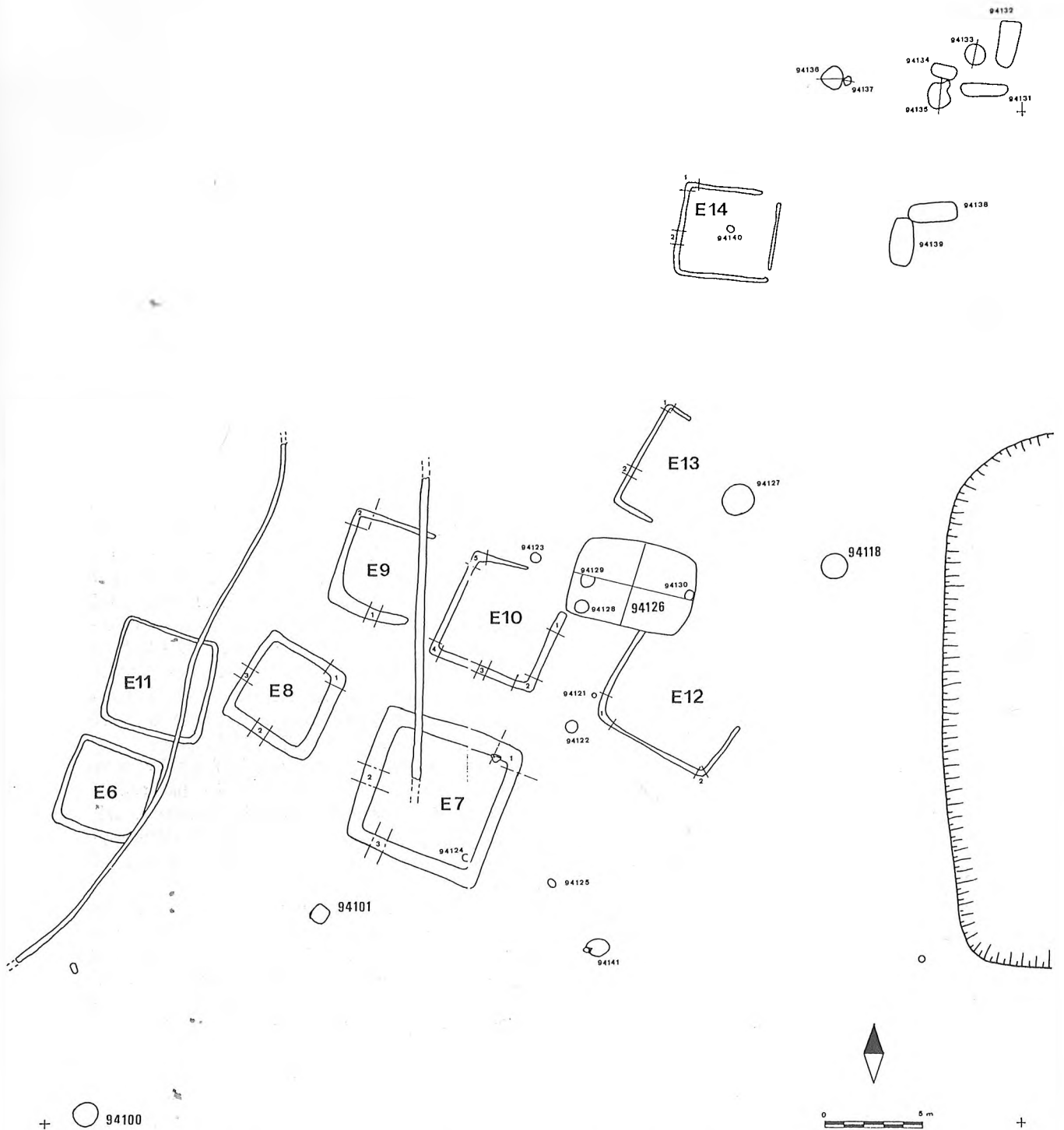

Fig. 3 : La Saulsotte, "Ferme de Frécul", "Bois Pot de Vin", (Aube). Enclos et nécropole BC.1A.

En 1991, l'exploitation de graviers débute dans les terrains à l'est de la ferme sur une surface de 3 ha. Surveillés par J. Piette, les décapages confirment et précisent les résultats déjà obtenus par les premiers fouilleurs. Plusieurs sépultures sont découvertes, 8 appartiennent au Bronze Final et 7 à la période de La Tène. De plus, cinq enclos

quadrangulaires sont dégagés (à paraître avec les résultats des fouilles de sauvetage à venir).

En 1992, face à la ferme, à l'ouest de l'ensemble des sépultures n<sup>os</sup> 130 à 134, fouillées par H. Lamarre, la fouille de sauvetage met à jour d'une part un groupe de 6 cabanes et 3 sépultures attribuables à la fin du néolithique ancien (Rubané



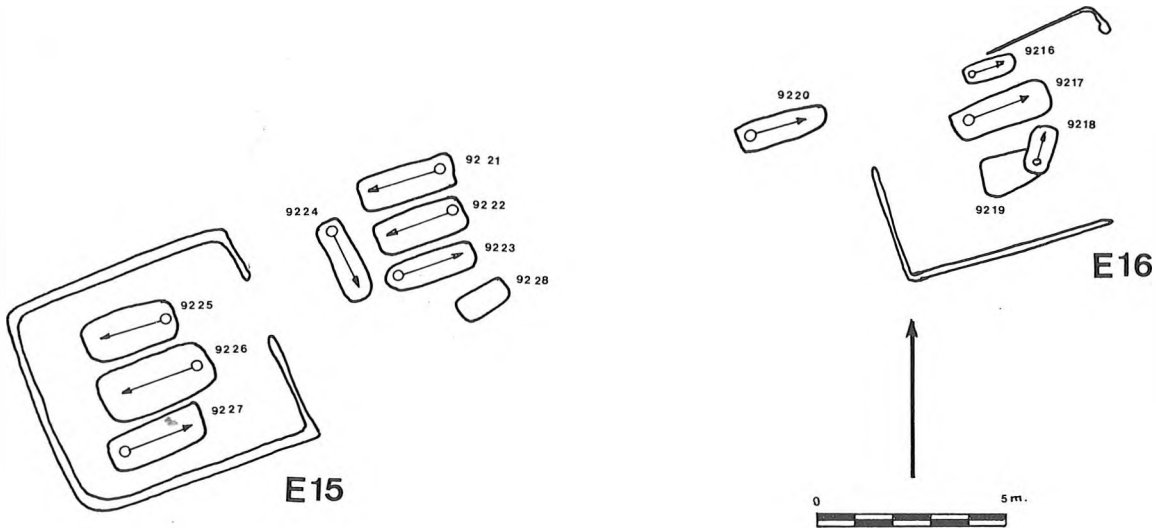

Fig. 4 : La Saulsotte, "Les Grèves", (Aube). Enclos et nécropole BC.1B.

récent du Bassin parisien et Villeneuve-Saint-Germain) et d'autre part un nouvel ensemble de 15 sépultures, datables de La Tène.

En 1993, la poursuite des décapages, en vue de l'exploitation du gravier, à l'ouest de la ferme, aux lieux-dits "Bois Pot de Vin" et "Les Terres de Frécul" permet de découvrir outre de nouvelles sépultures du Bronze Final, quelques fosses et sépultures gallo-romaines, divers objets et une sépulture néolithique, des vestiges liés à un habitat médiéval, une partie des sépultures de La Tène fouillées par H. Lamarre et une dizaine de petits enclos quadrangulaires.

En 1995, les décapages des parcelles situées au sud-ouest et au sud de la ferme confirment l'occupation du terroir à différentes époques : néolithique, gallo-romain, et médiéval. Les sépultures du Bronze final et de La Tène sont rares et bien séparées des importantes nécropoles évoquées précédemment.

Le présent article se limitera à la présentation des résultats des fouilles anciennes et modernes des zones situées au nord et à l'ouest de la "Ferme de Frécul" (fig. 2), seules à ce jour totalement exploitées. Les dessins et plans ont été réalisés par D. Bertin-Guillaumet et les auteurs. La mise en planches est de J. Piette. Les épées, en cours de restauration, ne sont pas figurées. Leurs dessins seront ajoutés à ceux de la seconde partie de cette étude, les zones sud et est. C'est alors que nous réaliserons le travail de synthèse de ce terroir.

## 1 - ORGANISATION SPATIALE

### 1.1 - "Le Bois Pot de Vin". BC1A (fig. 3)

Les parcelles situées à l'ouest de la ferme ont révélé 16 sépultures et 10 enclos quadrangulaires. On peut distinguer 3 ensembles :

- le premier ensemble, au nord de la parcelle, aux abords d'une petite carrière, comprend 13 sépultures : n<sup>os</sup> H.L. 52 à 56, H.L. 110 à 114 et 116 à 118. Il a été fouillé intégralement par H. Lamarre le 15 août 1938 avec C. Vaché, le 25 août 1942 avec A. Loppin et le 27 mars 1943 avec A. Loppin et R. Sordes. Les fouilles de 1993 et 1994 ont permis de retrouver une partie des fosses correspondant aux sépultures anciennement fouillées sans pouvoir toutefois réaliser le recollement (n<sup>os</sup> 94.131, 132, 134, 138, 139) ;
- le second ensemble comprend 10 enclos quadrangulaires complets ou tronqués. Ils sont situés immédiatement au sud de la nécropole précédente. Ils ont été découverts lors du décapage de 1993. Aucune sépulture ne peut leur être associée ;
- le troisième ensemble se limite à 5 sépultures dont une sépulture de guerrier. Les numéros H.L. 67 à 69 ont été fouillés par H. Lamarre le 12 mars 1939. Elles ont été retrouvées avec certitude en 1993 (n<sup>os</sup> 93.75 et 93.76). Elles étaient proches de deux autres (93.74 et 93.78).

### 1.2 - "Les Grèves". BC1B (fig. 4)

La parcelle située au nord de la ferme a révélé 20 sépultures réparties en 4 groupes. Une sépulture est isolée de l'ensemble.

Le premier groupe, fouillé par H. Lamarre le 19 septembre 1943 avec R. Sordes et Arnold, le 3 et 4 octobre 1943 avec R. Sordes et le 1<sup>er</sup> février 1945 avec A. Brisson, A. Loppin et R. Sordes comprend 5 sépultures : n<sup>os</sup> HL. 130 à 134, dont 3 de guerriers.

Les autres sépultures ont été fouillées en août 1992 par l'équipe dirigée par J. Piette. À l'exception d'une sépulture isolée, les sépultures sont proches les unes des autres. Elles peuvent cependant être réparties en 3 ensembles bien distincts.

Le second groupe comprend 5 sépultures : n°s 92.16 à 92.20. Les 4 premières se trouvaient à l'intérieur d'un petit enclos quadrangulaire dont seuls 2 côtés subsistaient. La sépulture 92.20 est légèrement à l'écart de l'enclos.

Le troisième groupe comprend 6 sépultures n°s 92.21 à 92.24, 92.28 et 92.33. Cette dernière sépulture est la seule incinération de l'ensemble publié. Elle était contenue dans un vase disposé au-dessus de la sépulture 92.23. Il n'est pas impossible d'imaginer qu'un petit enclos quadrangulaire clôturait l'ensemble mais que son fossé, trop peu profond, n'ait pas laissé de trace.

Le quatrième groupe comprend 3 sépultures, n°s 92.25 à 92.27, disposées à l'intérieur d'un enclos quadrangulaire.

La sépulture isolée, n° 92.29, se situe au centre de la parcelle, près des sépultures néolithiques.

## 2 - GÉNÉRALITÉS

Les tombes présentent toutes les mêmes caractéristiques : corps en décubitus dorsal, fosse rectangulaire creusée dans le substrat sableux aménagée avec un muret constitué de blocs de grès sur les quatre côtés et parfois de grandes dalles de grès sur le corps. Les sépultures de guerriers et les sépultures les plus riches sont en général les plus imposantes tant par les dimensions de la fosse que par l'importance du coffrage. L'étude anthropologique, pour les fouilles anciennes et pour les fouilles de sauvetage récentes sera présentée par G. Depierre, membre de notre U.M.R. (U.M.R. 5594, Université de Dijon), dans la publication de synthèse. Le mobilier est en grande majorité métallique. Les rares céramiques correspondent soit à des urnes cinéraires, soit à des objets présentant un caractère particulier. Une seule offrande alimentaire peut être dénombrée et les traces d'un foyer sont signalées par H. Lamarre (H.L. 55). Les sépultures de guerriers sont rares, 6 au total pour l'ensemble actuellement connu. Elles sont très inégalement réparties. Le premier groupe de sépultures du lieu-dit " Les Grèves " avec ses 3 sépultures de guerrier fait ici exception. Les sépultures dites féminines, d'après les parures, sont nombreuses. Les bijoux les plus fréquents sont le bracelet ou brassard, simple jonc lisse en bronze, et les fibules en bronze ou en fer. Le torque est assez bien représenté. Il fait partie le plus souvent, d'une parure comportant des bracelets assortis.

Les enclos quadrangulaires sont peu importants tant par leur taille qui n'excède pas les 8 m de côté que par la dimension du fossé. Il est probable qu'un certain nombre d'enclos dont le fossé n'a pas entamé le substrat sableux ont disparu. Les fossés ont un comblement composite de terre et de sable et aucun mobilier n'y a été rencontré (fig. 5).

N° enclos	Dimensions en m	Fossé (largeur x profondeur)	nbre de côtés subsistants
<b>" Bois Pot de Vin " BC1A</b>			
E 5	8	0,20 x 0,10	3
E 6	4,5 x 4,5	0,30 x 0,15	4
E 7	6,5 x 6,5	1 x 0,55	4
E 8	4,5 x 4,5	0,70 x 0,33	4
E 9	4,5	0,55 x 0,25	3
E10	5,2 x 5,5	0,60 x 0,22	4
E11	5 x 5,2	0,30 x 0,20	4
E12	6,7	0,45 x 0,28	3
E13	5,4	0,30 x 0,15	3
E14	4,7 x 4,7	0,35 x 0,15	4
<b>" Les Grèves " BC1B</b>			
E16		0,20 x 0,05	2
E15	5,7 x 6,2	0,30 x 0,15	4

## 3 - LES SÉPULTURES

### 3.1 - " Le Bois Pot de Vin ". BC1A

Le premier ensemble regroupe des tombes d'orientations très différentes : 2 sud-est-nord-ouest, 2 nord-est-sud-ouest, 1 nord-ouest-sud-est, 2 nord-sud, 1 est-ouest, 1 sud-nord, 3 ouest-est, 1 nord-nord-ouest-sud-sud-est. Il n'y est associé aucun enclos ou fossé. C'est un ensemble sans tombe de guerrier avec trois inhumations sans mobilier et six tombes féminines assez riches dont quatre avec un torque.

#### 3.1.1 - H.L. 52

*" Blocage du type n° 1. Le corps en position anatomique reposant sur le sable. Dimensions : longueur 1,85 m, largeur 0,80 m, hauteur 0,30 m. Orientation nord-ouest-sud-est. Objets trouvés : Une fibule fer sur le milieu de la poitrine gauche (coll. Vaché). Un anneau de fer près du genou gauche (coll. Vaché). Un débris informe de fer près de la main droite (donné par C. Vaché comme une armature). Sépulture de La Tène I. "*

Nous n'avons retrouvé aucun de ces objets.

#### 3.1.2 - H.L. 53

*" Blocage normal du type N° 1. Dimensions : Longueur 2 m, largeur 0,80 m, hauteur 0,70 m. Corps reposant sur le sable en position anatomique. Orientation sud-est-nord-ouest. Le squelette mesurait 1,60 m. Objets trouvés : Un bracelet de bronze au bras gauche (coll. Vaché). Un torque trilobé, trois fibules au milieu de la poitrine. Toutes ces fibules étaient ouvertes. Sépulture de La Tène I. "*

#### **Mobilier (fig. 6) :**

Le torque en bronze, à fermeture par emboîtement, porte un double motif ternaire composé en alternance de deux esses en léger relief et de trois

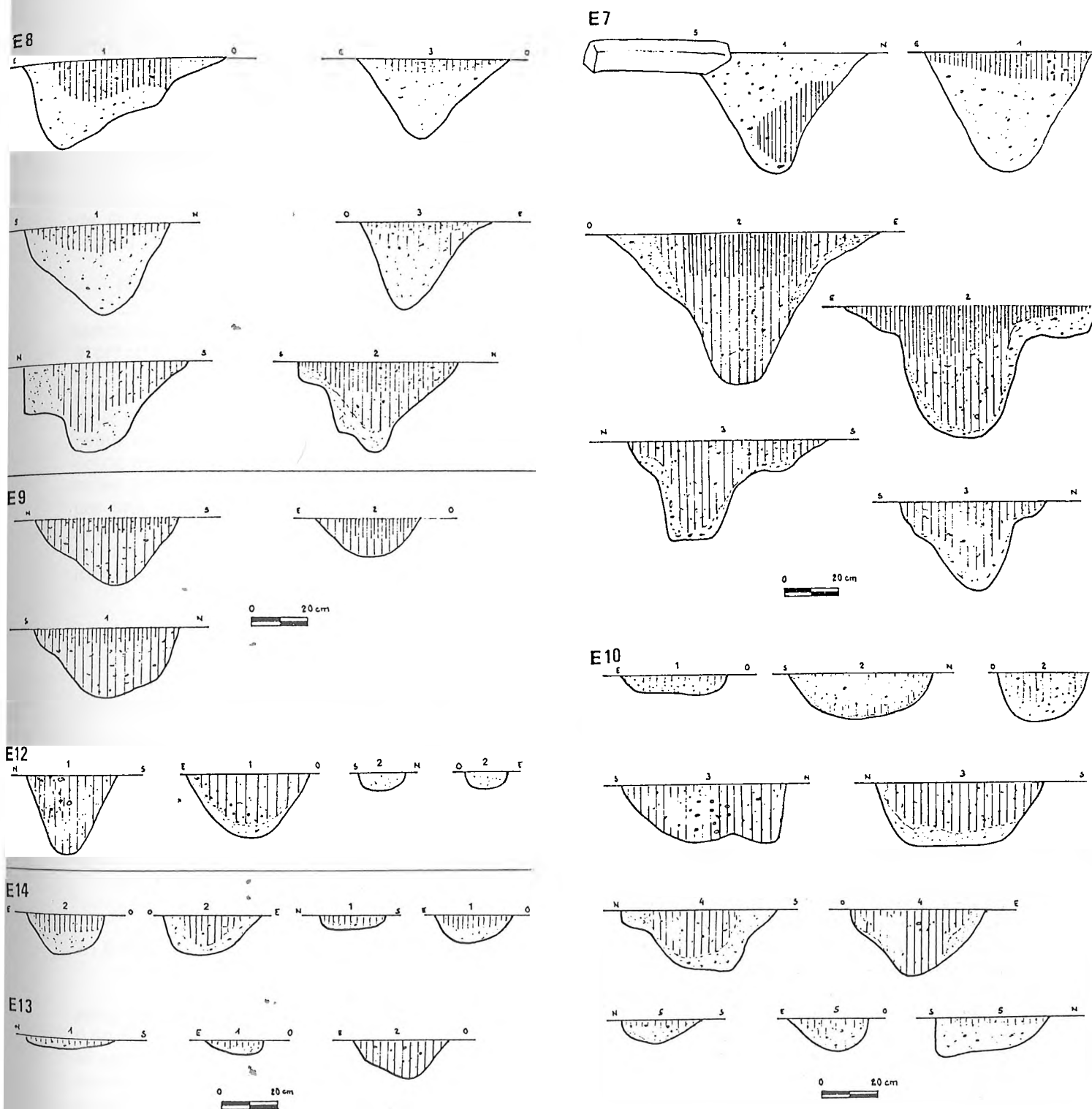

Fig. 5 : La Saulsotte, "Le Bois Pot de Vin", (Aube). Coupes des fossés des enclos de BC.IA.

boules encadrant en triangle, un anneau. L'anneau d'avant-bras circulaire est plein et sans décor, diamètre 68 mm, section 9 mm.

Trois fibules de bronze sont posées sur le côté droit de la poitrine. Une, du type Duchcov, à corde interne et six spires, est décorée d'ocelles aux deux extrémités de l'arc orné de boules et d'anneaux striés. La seconde, au ressort à six

spires et corde interne, a un arc rond décoré de légères stries. Son pied libre, en retour sur l'arc, se termine par une boule cantonnée de deux annelets. La troisième, au ressort à quatre spires et corde externe, a un arc décoré de moulures continues. Son pied libre, en retour sur l'arc, se termine par une boule cantonnée de deux annelets.

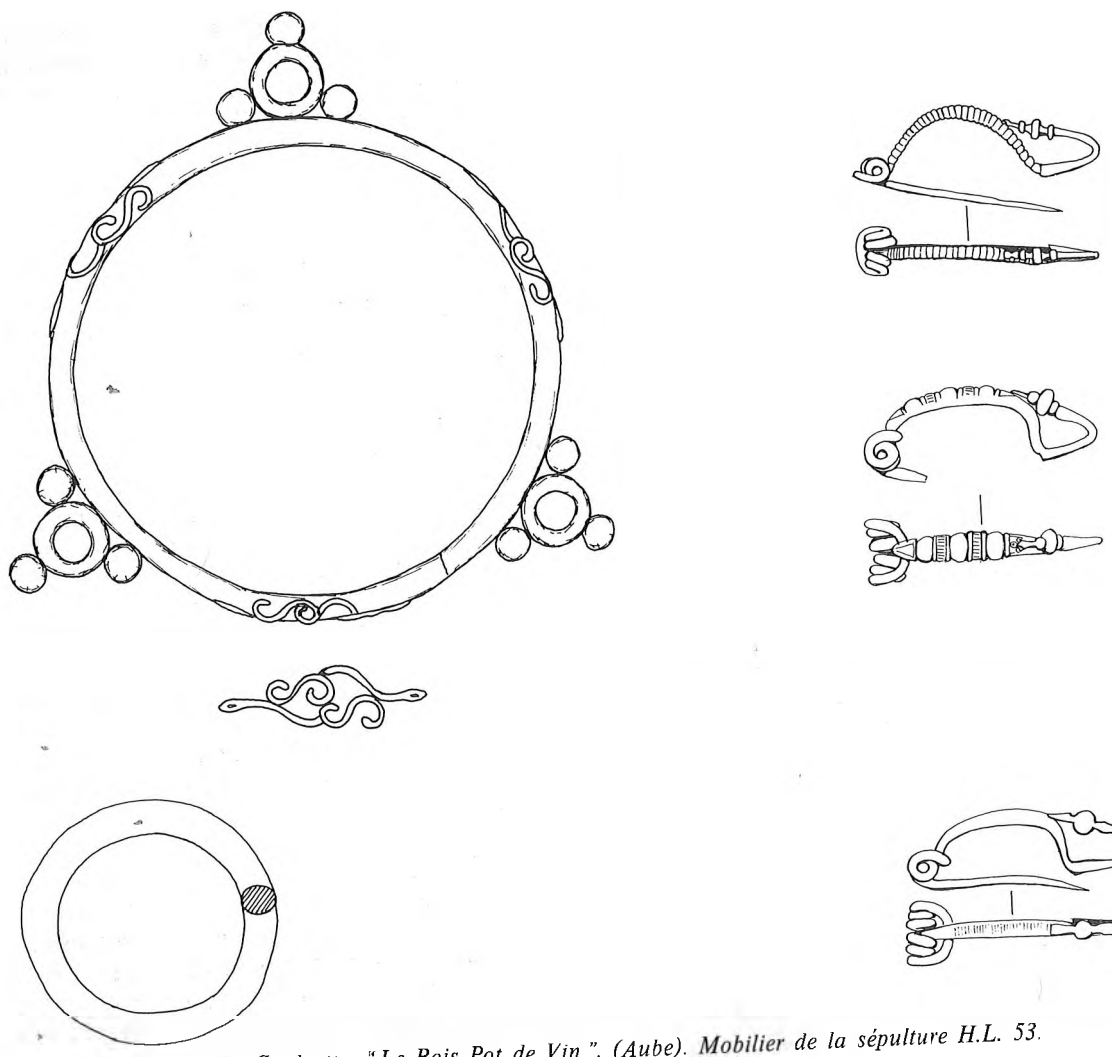

Fig. 6: La Saulsotte, "Le Bois Pot de Vin", (Aube). Mobilier de la sépulture H.L. 53.

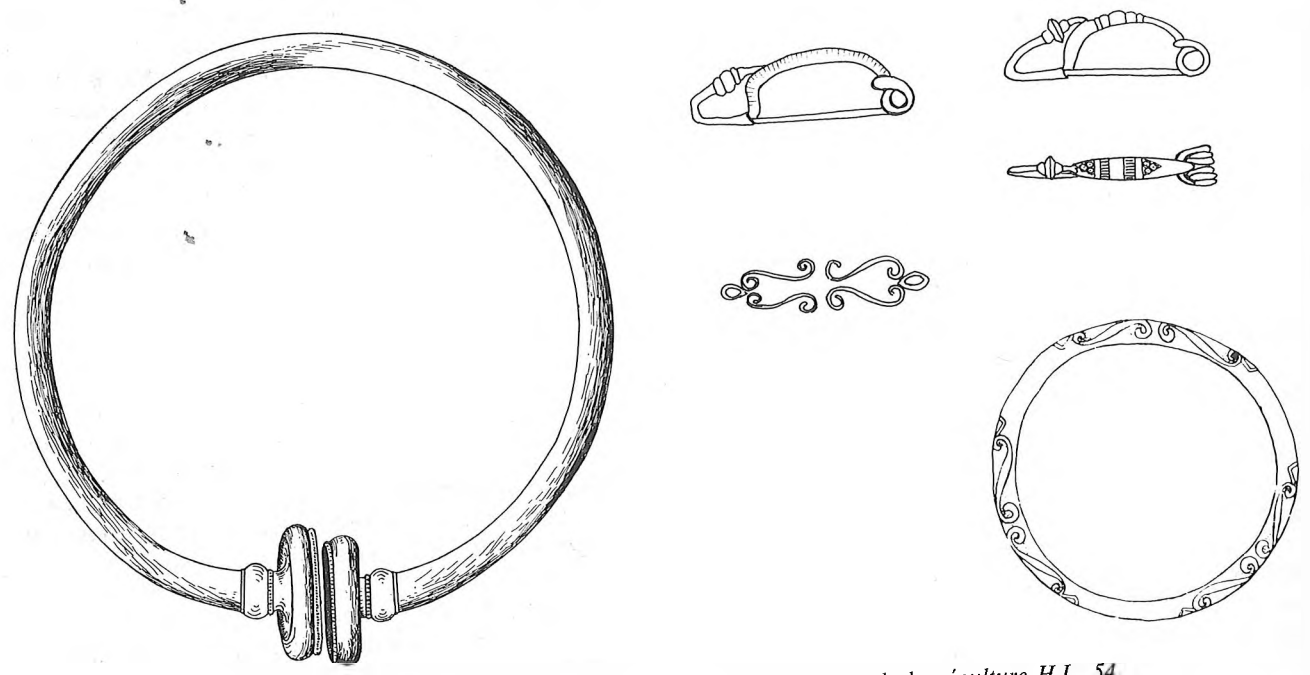

Fig. 7: La Saulsotte, "Le Bois Pot de Vin", (Aube). Mobilier de la sépulture H.L. 54.

3.1.3 - H.L. 54

*"Blocage normal. Dimensions : longueur 2 m, largeur 1,20 m, hauteur 0,25 m. Corps en position anatomique reposant sur des pierres. Orientation nord-est-sud-ouest. Objets trouvés : Un torque à tampon. Un bracelet de bronze à trois ornements au bras gauche. Une fibule sur le torque à gauche de la tête. Une fibule à l'omoplate droite (coll. Vaché). Sépulture de La Tène I".*

**Mobilier (fig. 7) :**

Le torque en bronze, au jonc plein, est à gros tampons évidés cantonnés de deux lignes de stries et précédés de deux boules. Une fibule se situe sur chaque épaule. Une, du type Duchcov, à corde interne et six spires, est décorée d'ocelles aux deux extrémités de l'arc orné de boules et d'anneaux striés. La seconde, au ressort à six spires et corde interne, a un arc rond décoré de légères stries. Son pied libre, en retour sur l'arc, se termine par une boule cantonnée de deux annelets. Le bracelet, au bras gauche, est un anneau rond plein au décor ternaire en léger relief de deux lyres formées d'esses.

3.1.4 - H.L. 55

*"Sépulture jumelle avec la H.L. 54. Cette dernière dessous, juste un lit de pierres plates les sépare. Corps en position anatomique reposant sur le sable. Orientation nord-est-sud-ouest. Traces de foyer sur le côté gauche de la tête. Dimensions : longueur 2,30 m, largeur 1,20 m, hauteur 0,50 m. Objet trouvé : fragments de fer sans forme sur la poitrine — très probablement une fibule —. Sépulture de La Tène".*

Nous n'avons pas retrouvé cet objet.

3.1.5 - H.L. 56

*"Petit blocage de type normal N° 1. dimensions : longueur 1,80 m, largeur 0,60 m, hauteur 0,50 m. Corps en position anatomique reposant sur le sable. Orientation : sud-est-nord-ouest. Objets trouvés : une fibule ouverte à corde du ressort extérieur sans appendice caudal (milieu de la poitrine) un fragment de fer au talon droit (indéterminable). Sépulture de La Tène 1".*

**Mobilier (fig. 8) :**

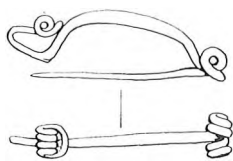

Fig. 8 : La Saulsotte, "Le Bois Pot de Vin", (Aube). Mobilier de la sépulture H.L. 56.

Seule la fibule nous est parvenue. C'est une fibule à quatre spires et à corde interne. L'arc est sans décor et le pied libre se termine par un faux-ressort à corde externe.

3.1.6 - H.L. 110

*"Beau blocage du type N° 1 dont les dimensions étaient les suivantes : longueur 2,90 m, largeur 1,20 m, hauteur 0,85 m. Coffrage très soigné dont les dimensions intérieures étaient les suivantes : longueur 1,80 m, largeur 0,80 m, hauteur 0,85 m. Le squelette reposait sur le sable en position anatomique. Son orientation nord-nord-ouest-sud-sud-est. Objets trouvés : Un torque torsadé à tampons. Une fibule bronze à chaton (position droite). Une fibule fer (poitrine droite). Un bracelet de bras (au bras gauche) rond sans décor. Un bracelet trilobé (avant-bras gauche). Un bracelet (section cylindrique) qui se trouvait sur l'os iliaque droit. Une bague (index main droite). Un petit anneau (sur le sacrum). Une pince à épiler en fer (avec son anneau suspension en bronze). Une coquille (fossile) percée (entre les doigts de pieds). Une perle en verre (sur la dernière vertèbre). Sépulture de La Tène".*

**Mobilier (fig. 9) :**

Le torque en bronze a un jonc plein torsadé, terminé par deux tampons hémisphériques à la base droite. Ils sont décorés de stries et cantonnés de deux fois deux boules. La fibule en bronze a un arc rond décoré de stries. Le pied, en retour sur l'arc, se termine par un plateau alésé et perforé sur lequel est fixé une demi-perle de corail par un clou en bronze. La fibule en fer a disparu. L'anneau d'avant-bras, en bronze, porte en symétrie trois anneaux évidés ou œillets cantonnés par des boules. Le bracelet ployé, en bronze plein, est à section ronde. Le second bracelet en bronze, à section cylindrique est à recouvrement et sans tampons. Il porte la trace de stries très usées. Les autres objets ont disparu : la perle de verre, le fossile, la pince à épiler et la bague. Il en subsiste seulement deux fragments d'anneaux en bronze, un à section ovale et un second, très usé en un point, à section ronde.

3.1.7 - H.L. 111

*"Blocage du type N° 1 dont les dimensions étaient les suivantes : longueur 2,10 m, largeur 0,80 m, hauteur 1 m. Pierres déplacées et ossements flottants nous laissent prévoir une sépulture violée ; ce qui est confirmé. Orientation ouest-est. Objet trouvé : une lance fer."*

**Mobilier (fig. 10) :**

La lance en fer est très abîmée. La flamme est courte et massive et la douille de fort diamètre. Il s'agit plutôt d'un javelot.

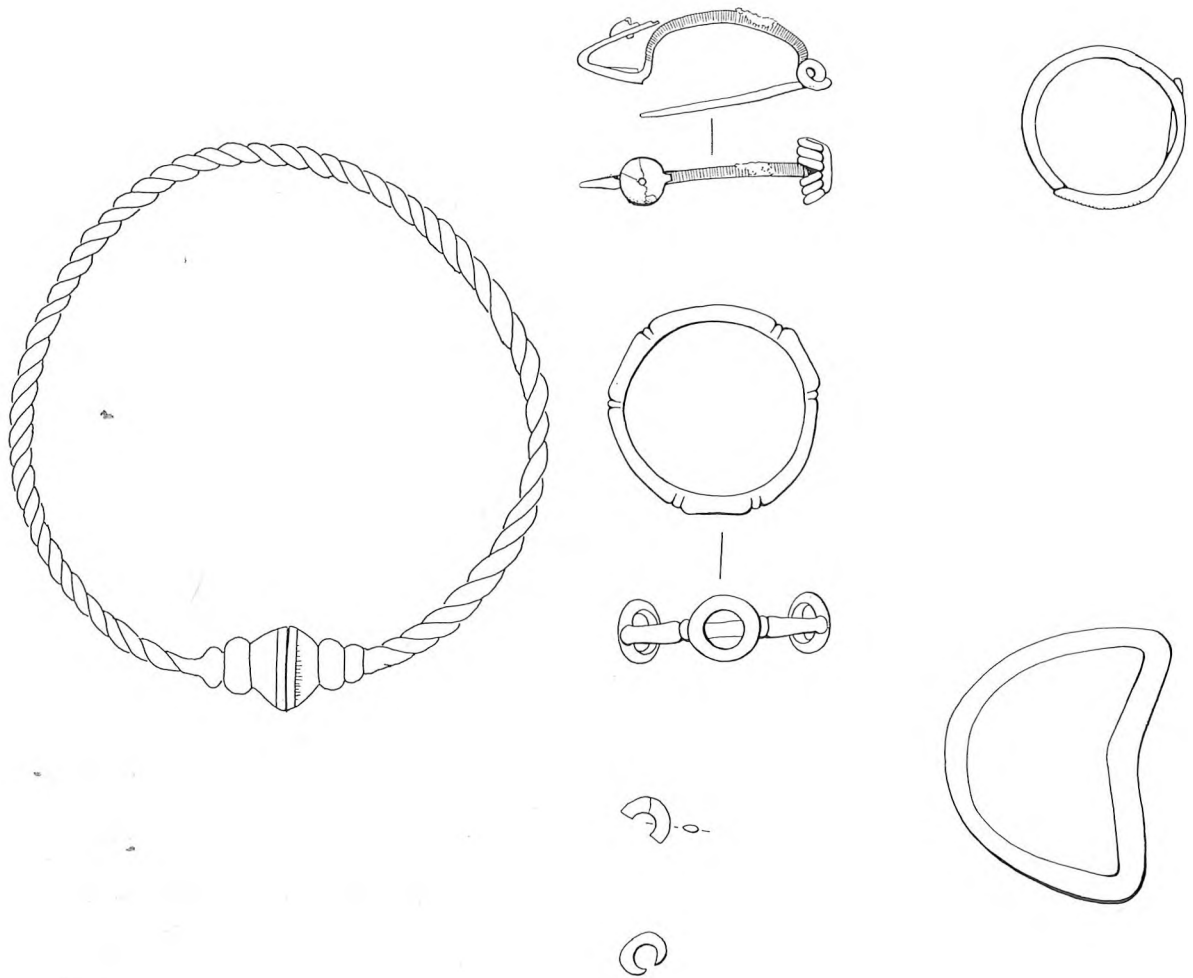

Fig. 9 : La Saulsotte, "Le Bois Pot de Vin", (Aube). Mobilier de la sépulture H.L. 110.



Fig. 10 : La Saulsotte, "Le Bois Pot de Vin", (Aube). Javelot de la sépulture H.L. 111.

3.1.8 - H.L. 112

"Blocage du type N° 1 dont les dimensions étaient les suivantes : longueur 2 m, largeur 0,60 m,

hauteur 0,80 m. Le squelette reposait sur le sable en position anatomique. Orientation ouest-est. Aucun objet. Sépulture présumée de La Tène I."

3.1.9 - H.L. 113

"Blocage du type N° 1 dont les dimensions étaient les suivantes : longueur 2,10 m, largeur 0,60 m, hauteur 0,60 m. Squelette reposant sur le sable en position anatomique. Orientation ouest-est. Aucun objet. Sépulture de La Tène I."

3.1.10 - H.L. 114

"Blocage du type N° 1 dont les dimensions étaient les suivantes : longueur 1,80 m, largeur 0,50 m, hauteur 0,40 m. Squelette d'adolescent reposant sur le sable dans la position anatomique. Orientation sud-nord. Aucun objet. Sépulture de La Tène I."

3.1.11 - H.L. 116

"Beau blocage et très beau coffrage, tombe orientée nord-sud. Matériaux soigneusement

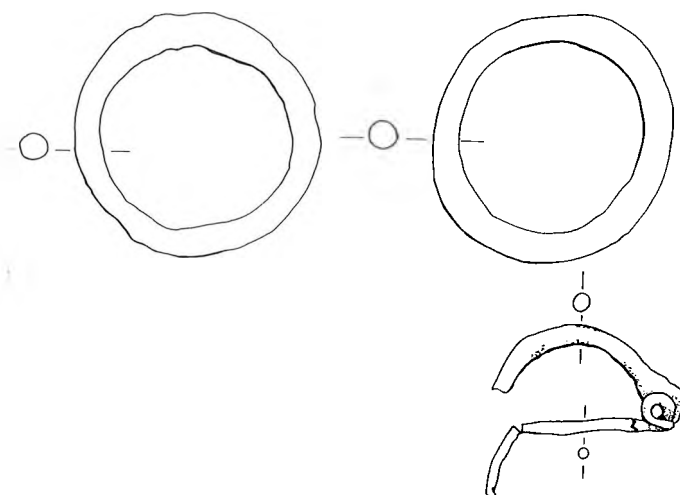

Fig. 11 : La Saulsotte, "Le Bois Pot de Vin", (Aube). Mobilier de la sépulture H.L. 116.

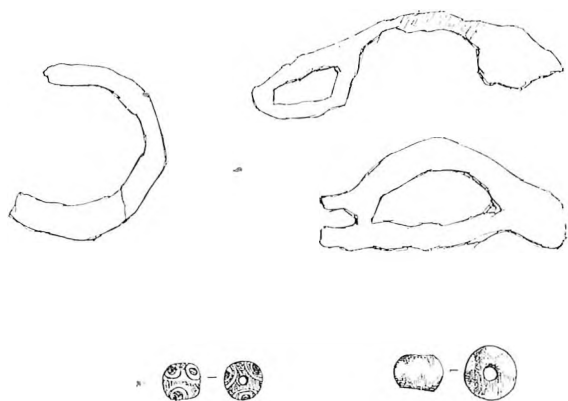

Fig. 12 : La Saulsotte, "Le Bois Pot de Vin", (Aube). Mobilier de la sépulture H.L. 117.

placés, pierres moyennes de 35-45 cm. Blocage en deux hauteurs superposées, la première série plus grande que la seconde. La terre à peine dégagée, apparaît, ouest hauteur genoux, foyer cendres avec os brisés et calcinés. Trouvé corps reposant sur sol vierge. Deux fibules fer de chaque côté de la poitrine, une fibule bronze mauvais état, à côté fibule fer épaule droite. À chaque extrémité des bras, 2 bracelets en bronze de 5 cm de diamètre. Nature du mobilier : 2 fibules fer, 1 fibule bronze, 2 bracelets bronze. Conclusions : Sépulture de La Tène I."

**Mobilier (fig. 11) :**

Les deux fibules en fer sont disparues. De la fibule en bronze, il subsiste un arc sans décor rond et le ressort. Les deux bracelets de bronze, pleins et fermés sont sans décor.

3.1.12 - H.L. 117

" À 20 cm environ du sol, apparaît un léger blocage orienté est-ouest. À côté de la partie supérieure du blocage au-dessus de l'épaule gauche (vérifié par la suite), un foyer sans ossements. Tombe de petite dimension formée par une épaisseur de terres, blocage et coffrage. Trouvée près du corps, une perle œil de poupée près du cou épaule gauche, sur le sternum une perle passée dans un fragment de l'épingle d'une fibule qui tombe en poussière et à côté une fibule fer également en très mauvais état. Au poignet droit, un petit bracelet fer très abîmé d'environ 3-5 cm de diamètre. Le corps est celui d'une enfant de 7 à 8 ans. Repose sur le sol vierge. Nature du mobilier : Une perle œil de poupée, une perle d'épingle, une fibule fer, un bracelet fer. Conclusions : Tombe à ensevelissement Tène, enfant de 7 à 8 ans."

**Mobilier (fig. 12) :**

Une perle, de 16 mm de diamètre et de 12 mm de haut de couleur bleu rehaussée d'un filet blanc ondé. La seconde, de 11 mm de diamètre et de 10 mm de haut de couleur bleu turquoise possède des "yeux" formés de filets concentriques blanc, jaune, blanc autour d'un cercle bleu outremer. Les autres objets, en fer, sont trop corrodés pour être actuellement identifiés.

3.1.12 - H.L. 118

" À 40 cm du sol apparaît le blocage, tombe orientée nord-sud. Coffrage est fait soigneusement de pierres épaisses de moyenne dimension (35-45 cm). Le blocage s'arrête à 25 cm au-dessus du corps. Le coffrage est fait jusqu'au sol d'une seconde série de pierres plates dressées soigneusement sous les premières. Le corps posant

*directement sur sol vierge, nous trouvons au cou un torque à tampons, torsadé et 2 fibules fer en très mauvais état, l'une légèrement au-dessous de l'épaule gauche, l'autre un peu au-dessus du sacrum*”.

**Mobilier** (fig. 13) :

Le torque en bronze a un jonc plein torsadé, terminé par deux tampons hémisphériques à la base droite, cantonnés de deux fois deux boules. Les deux fibules en fer ont disparu.

L'ensemble le plus à l'ouest ou troisième ensemble regroupe cinq sépultures, dont une de guerrier, orientées ouest-est. La 67 est "jumelée" à la 68. En 1993, il n'est apparu aucune trace de fossé ou d'enclos.

3.1.13 - H.L. 67

Cette tombe n'a pas de fiche mais il en est fait mention dans la fiche de la tombe 68. "67 et 68 étaient jumelées. La tête du 67 était sur le bassin de 68."

Il ne faut pas confondre cette sépulture avec une de l'Âge du Bronze au même numéro située plus à l'est.

**Mobilier** (fig. 14) :

Le torque, en bronze, à ouverture mâle et femelle, porte en un point un décor d'anneaux, de boules et de portions d'anneaux. À l'opposé, une fausse lanière en relief s'enroule sur le jonc.

3.1.14 - H.L. 68

"Sépulture du type N° 1 de dimensions moyennes : longueur 2,40 m, largeur 0,65 m, hauteur 1,05 m. Le squelette reposait en position anatomique sur le sable. Son orientation était ouest-est. Couche de cendre et de terre noire ayant environ 0,08 à 0,10 m d'épaisseur à l'emplacement du squelette. Objets trouvés : Un torque ouvrant à 3 motifs. Un bracelet au bras gauche, décors en S en ronde-bosse et très jolie patine. Sépulture de La Tène I." C'est la 93.75 des fouilles de J. Piette.

**Mobilier** (fig. 15) :

Le torque et le bracelet, en bronze, forment une parure homogène par le style. Le torque à ouverture mâle et femelle à tenon en pointe est en bronze. En trois points du jonc, il porte un décor d'esses en relief, sur des boules cantonnées par des gorges. Le bracelet, ouvert, est décoré de esses et de palmettes très stylisées.

3.1.15 - H.L. 69

"Sépulture du type N° 1 presque jumelle avec la sépulture précédente, mais très peu profonde. Voici ses dimensions : longueur 2,20 m, largeur 0,70 m, hauteur 0,40 m. Le squelette reposait sur le

sable en position anatomique. Orientation ouest-est. Il y avait très peu de pierres dans ce blocage. Objets trouvés : Épée en fer dans son fourreau faisant 0,73 m de long, placée sur le côté de la jambe droite. Un ornement (?) en deux pièces de bronze trouvé sur les vertèbres un peu au-dessous du sternum. Deux umbos de boucliers, trouvés sur les os du bassin. Les traces d'un cercle de fer qui devait former le fond du bouclier."

**Mobilier** :

L'ornement en bronze, les deux umbos et les traces de cercle de fer n'ont pas été retrouvés. Le peu de renseignements sur les "deux umbos", sans doute un umbo bivalve, ne permet pas de proposer un type pour ce bouclier à orle en métal. J. Piette y a retrouvé deux perles en bronze composées chacune de deux coques (fig. 17) et des fragments des gouttières du fourreau, en 1993 (sépulture 93.76 du plan).

3.1.16 - 93.74

Sépulture d'un enfant dans une fosse rectangulaire aux extrémités arrondies de 1,50 m de longueur et de 0,60 m de largeur. La fosse est peu profonde, 0,30 m, et ne comporte pas de blocs de grès à sa périphérie. Elle est orientée sud-ouest-nord-est. Le squelette est en décubitus dorsal. L'absence de mobilier ne permet pas d'attribuer avec certitude cette sépulture à la période de La Tène.

3.1.17 - 93.78

Sépulture de forme trapézoïdale de 2,14 m de longueur pour 0,65 m à 1,10 m de largeur. La fosse a une profondeur de 0,12 m, aucun bloc de grès ne la borde. Son orientation est sud-ouest-nord-est. Le squelette est en décubitus dorsal. Le bras droit est absent. Le mobilier se compose d'une fibule en fer, en mauvais état de conservation, placée sur la poitrine, d'un anneau en fer au niveau du poignet gauche et d'un anneau constitué d'un fil de bronze formant une spirale à un doigt du pied gauche (fig. 17).

3.2 - "Les Grèves". BC1B

Le premier groupe de sépultures, découvert par H. Lamarre n'a pas été retrouvé. Il se situe dans la zone de pourtour de la carrière vers la "Ferme de Frécul". Il comprend cinq sépultures groupées peut-être dans un enclos non repéré par l'inventeur. Des relevés exacts de quatre de ces tombes ont été réalisés et nous les reproduisons. L'orientation des fosses est nord-est (H.L. 130, 131 et 133) nord-sud (H.L. 132) ouest-est (H.L. 133). La tombe 131 est accolée à la 130, déjà violée, aux dimensions exceptionnelles. Cet ensemble a une autre particularité, il comporte trois tombes de guerriers.



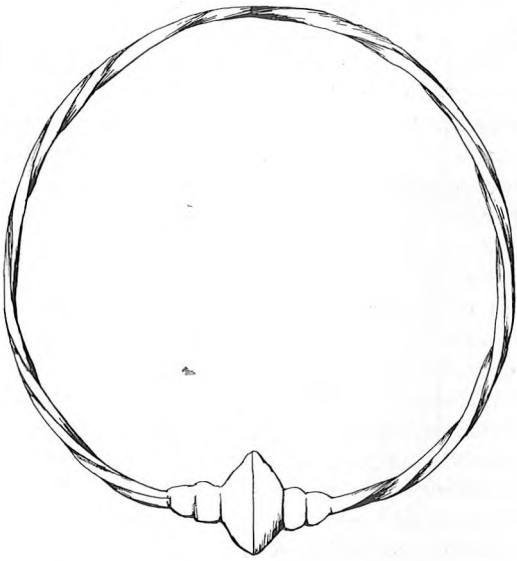

Fig. 13 (ci-dessus) : La Saulsotte, "Le Bois Pot de Vin", (Aube). Torque de la sépulture H.L. 118.

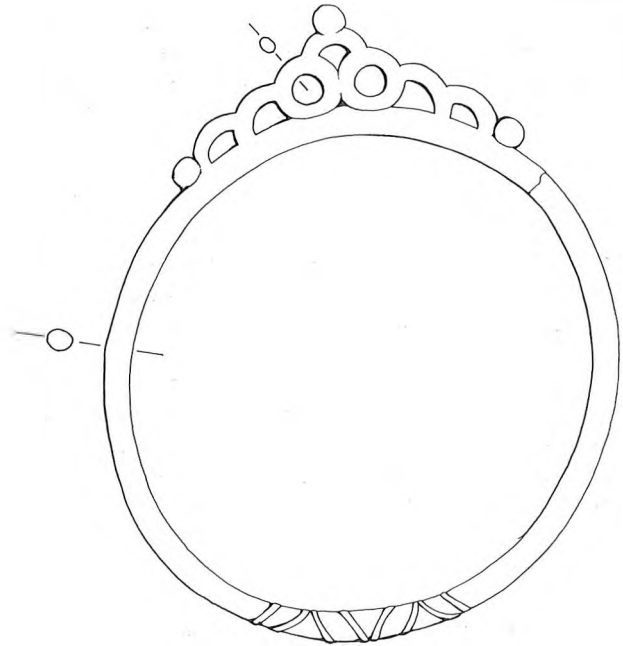

Fig. 14 (ci-contre) : La Saulsotte, "Le Bois Pot de Vin", (Aube). Torque à feston de la sépulture H.L. 67.

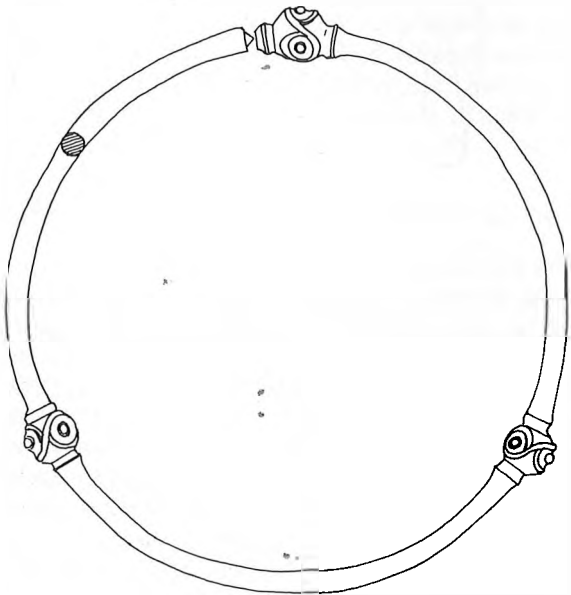

Fig. 15 : La Saulsotte, "Le Bois Pot de Vin", (Aube). Torque et bracelet de la sépulture H.L. 68.

### 3.2.1 - H.L. 130

"Emplacement décelé lors des labours. Même sol que celui trouvé dans les fouilles précédentes, gravier avec liant calcaire. L'enlèvement de 3 rangs de pommes de terre sur 5 m environ. Repérage à la sonde difficile. Enlèvement de 20 cm de terre fait apparaître blocage de pierres mal placées laissant craindre une sépulture violée. Poids des pierres : entre 5 et 25 kg. Le blocage orienté nord-est suivant plus grande dimension. Sur le bord du blocage sud-est à 30 cm de profondeur en essayant de dégager des pierres fichées, trouvé

quelques tessons de poterie noire, incision circulaire, de La Tène ou du Bronze. Le blocage est méthodiquement enlevé dans la moitié nord-est. Jusqu'à une profondeur de 1,20 m, les pierres sont entassées les unes sur les autres sans ordre apparent, sauf sur les bords où quelques pierres plates mélangées à des blocs plus importants, forment en deux ou trois hauteurs, un coffrage peu régulier. À cette profondeur, apparaissent tibias, péronés, les deux jambes se recouvrant, les pieds tournés à droite. Le reste de la tombe est dégagé et les fémurs apparaissent aussi se recouvrant. Le sacrum est placé verticalement tourné à droite. Les bras le

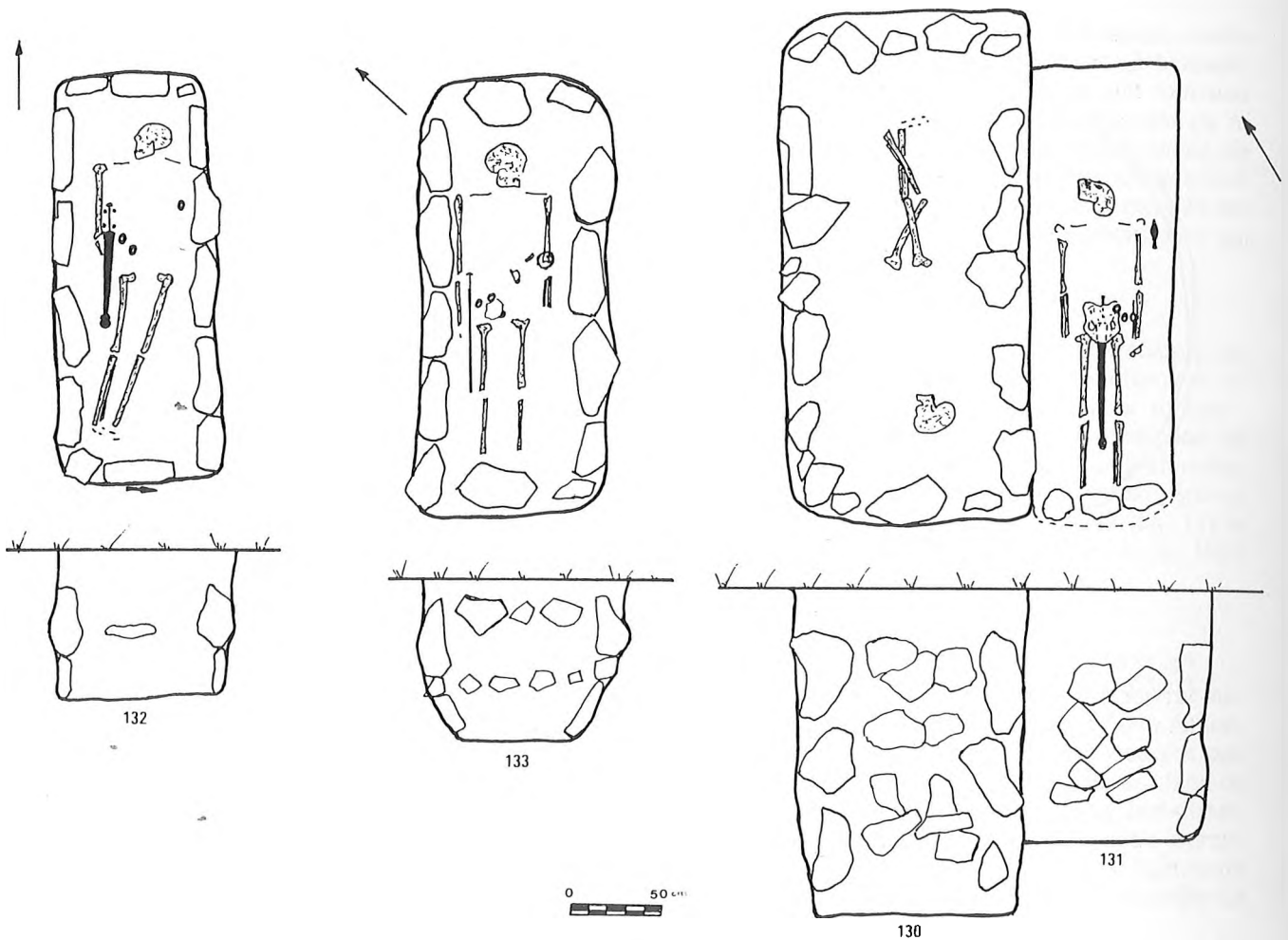

Fig. 16 : La Saulsotte, "Les Grèves", (Aube). Relevé des sépultures H.L. 130-132.

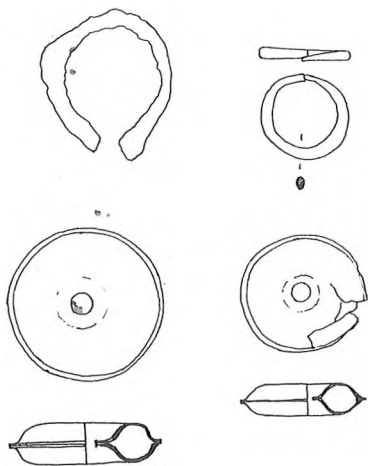

Fig. 17 : La Saulsotte, "Le Bois Pot de Vin", (Aube). Mobilier de la sépulture 93.78.

long du corps. Le crâne bien conservé tourné à gauche, le corps est donc orienté sud-ouest-nord-est et repose sur le sol. La tombe est complètement dégagée de toute part jusqu'au gravier calcaire.

Corps en place, sans mobilier. Retiré plus de 3 mètres cubes de pierres de toute dimension, apportées probablement d'assez loin, le sol de ces grèves n'en contenant pas. Sur une grande partie des faces nord-est et sud-est de la fosse, la paroi naturelle est remplacée par des blocages qui se prolongent en profondeur laissant supposer emplacement de nouvelles tombes. Nature du mobilier : néant. Les principaux ossements ont été conservés. Conclusions : Tombe en place, squelette couché sur côté droit orienté sud-ouest-nord-est, tête renversée à gauche, blocage rappelant ceux trouvés dans les tombes de La Tène du champ fouillé précédemment." (relevé fig. 16).

### 3.2.2 - H.L. 131

"Comme prévu sur côté sud-est de la tombe précédente, le blocage apparaît avec un léger décalage de 30 cm de la face nord-est et s'étend en profondeur. Même aspect que pour la tombe 132. À 95 cm du sol, le crâne est découvert, la tête est renversée en arrière regardant au nord-est. La position du corps est donc inverse de celle du

corps contenu dans la tombe précédente. À hauteur de l'épaule côté gauche, trouvé une pointe de lance en fer de 15,5 cm. Dans la douille, subsiste un morceau de bois fossilisé. Au-dessus du bassin, 3 anneaux de bronze. Les anneaux se trouvaient recouverts d'oxyde de fer, trace probable de la bélière, et, sous le bassin, entre les jambes, une épée en fer de 73 cm dans son fourreau en bonne conservation. La soie de la poignée était cassée de longue date, observation déjà faite dans les sépultures de Montigny-Lencoup. Hauteur du fourreau, bouterolle type Déchelette Tène II, largeur maximum 4,7 cm. À la hauteur de la main gauche, une fibule en bronze en parfait état. Le blocage se continue au pied du squelette laissant prévoir une autre tombe. Le temps manquant, les pieds n'ont pu être dégagés. À reprendre. Les parois nord-est et sud-est sont en place. Nature du mobilier : une pointe de lance, 3 anneaux bronze, 1 fibule bronze, 1 épée fer. Principaux ossements conservés. Conclusions : Tombe Tène II probablement". (relevé fig. 16).

**Mobilier (fig. 18) :**

L'épée est en cours de restauration. Les anneaux de bronze du ceinturon n'ont pas été retrouvés. La fibule, en bronze, à six spires et corde externe est du type Duchcov. L'arc porte un décor d'ocelles et de bandes striées. Le pied manque. La lance est un javelot court au profil ovalaire et à douille longue.

3.2.3 - H.L. 132

" Les premières pierres apparaissent à 20 cm du sol. Le coffrage est nettement fait de pierres plates fichées, formant un entourage régulier de 80 cm de large sur 2,30 m de longueur, orienté nord-sud. Le blocage central n'apparaît qu'à 20 cm au-dessous du bord supérieur du coffrage. Ce blocage d'ailleurs est peu important et constitué seulement par une dizaine de pierres clairsemées. Sous le premier coffrage épais et fort légèrement en retrait ne s'enfonçant qu'à 36-40 cm du dégagement, c'est-à-dire 55-60 cm du sol, un autre coffrage fait de pierres très plates 7 à 15 cm et de petite dimension (15 à 20 cm de hauteur ou largeur), allait jusqu'au sol. On peut supposer que la tombe ayant été largement creusée, on a posé : 1°/ un coffrage léger puis remblaiement de terre jusqu'à son niveau supérieur, 2°/ le 2ème coffrage épais, puis après avoir effectué un léger remblaiement pour le maintenir, posé le blocage léger pour sceller la tombe, 3°/ le remblaiement final. Ces pierres enlevées, le crâne apparaît à 15 cm au-dessous du blocage. Crâne posé partie nord, face tournée est. À l'extrémité de l'humérus, des taches de rouille font prévoir objet de fer. La soie d'une épée apparaît, 2 rivets sont placés à la tête, 2 autres à la base de cette soie ; le radius passe sous l'épée, 2 anneaux se trouvent à la hauteur de l'os iliaque. Le côté droit dégagé donne un anneau

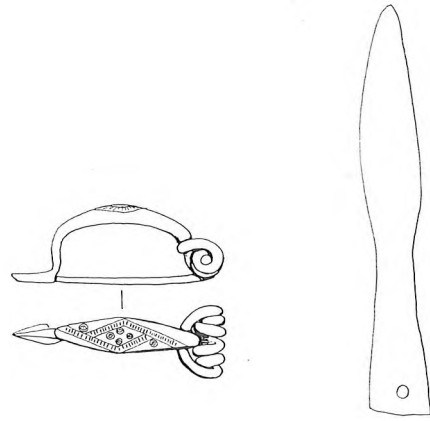

Fig. 18: La Saulsotte, "Les Grèves", (Aube). Mobilier de la sépulture H.L. 131.

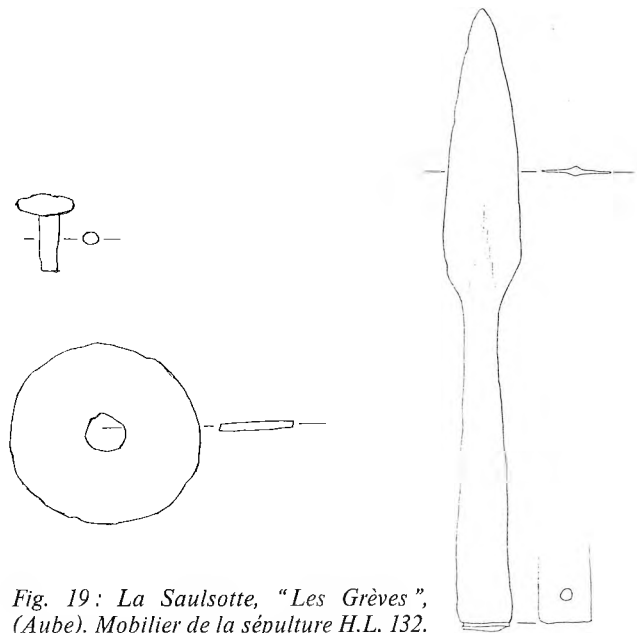

Fig. 19: La Saulsotte, "Les Grèves", (Aube). Mobilier de la sépulture H.L. 132.

analogue aux précédents situés à 48 cm environ du sommet de la tête. Le corps repose sur le sol. N.B. : En dégagant le coffrage nord, derrière une des grosses pierres à 35-37 cm du fond, trouvé pointe de javelot fer. Nature du mobilier : 1 épée, 4 rivets, 3 anneaux de bélière. Hors la tombe, pointe de javelot. Conclusions : tombe de La Tène." (relevé fig. 16).

**Mobilier (fig. 19) :**

L'épée est en cours de restauration. Les rivets fixent les parties périssables de la poignée. Les trois anneaux en fer proviennent de la suspension. La lance longue de 320 mm a une grande douille et une flamme à forte nervure.

3.2.4 - H.L. 133

" Très gros blocage apparent à quelques centimètres du sol (pierres de 60 cm x 40 x 20 - 70 cm

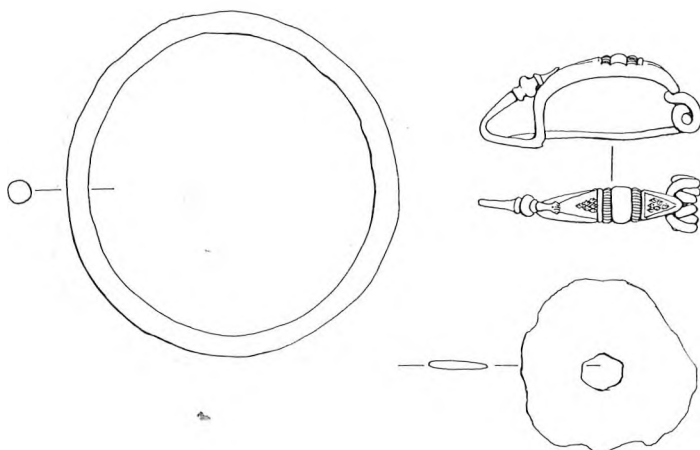

Fig. 20 : La Saulsotte, "Les Grèves", (Aube). Mobilier de la sépulture H.L. 133.

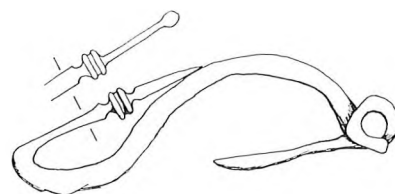

Fig. 21 : La Saulsotte, "Les Grèves", (Aube). Mobilier de la sépulture H.L. 134.

x 25 x 22) orientation ouest-est. Dimensions : 2,46 m x 0,90 m. Au-dessous de ce blocage à 60 cm du sol, blocage beaucoup plus léger presque sur le corps. Le coffrage est fait : 1° par grosses dalles posées de chant descendant à environ 60 cm du sol, soit hauteur approximative du 2ème blocage, 2° un second coffrage est formé de pierres plates de petites dimensions. Les unes posées de chant et celles du fond inclinées formant un léger berceau. Le corps dégagé présente les caractères suivants : tête légèrement inclinée à gauche, les membres droits, les bras le long du corps, la tête plus haute que les pieds de 10 cm environ. Il repose sur le sol vierge. Entre le bras droit et le corps, une épée se présentant de chant comme tenue à la main, les doigts allongés ; à la hauteur de la naissance de la soie entre radius et humérus, 3 anneaux fer plat de bélière disposés : 1 sur l'os iliaque, 1 en dessous, 1 entre épée et os, 2 rivets fer à la base de la soie, 2 en haut, antenne cassée. À la base de l'humérus gauche, un bracelet de bras ; à 10 cm à la même hauteur sur la poitrine, fibule ornée fermée, cassée par pression des terres. Entre bracelet et fibule bronze, fibule fer qui tombe en poussière, lorsqu'on essaye de la dégager. Crâne dégagé et conservé. Nature du mobilier : 1 épée fer, 4 rivets fer, 3 anneaux fer, 1 bracelet bronze, 1 fibule bronze. Conclusions : tombe de La Tène." (relevé fig. 16).

**Mobilier (fig. 20) :**

L'épée est en cours de restauration. Les trois anneaux en fer proviennent de la suspension et les rivets de poignée sont du même type que ceux de la tombe H.L. 132. La fibule en fer a disparu. La fibule, en bronze, à six spires et corde interne est du type Duchcov. L'arc porte un décor de moulures et de triangles décorés d'ocelles. L'anneau d'avant-bras, en bronze, est plein et sans décor.

3.2.5 - H.L. 134

" Cette tombe semble compléter les 3 tombes fouillées au même endroit en 1943.

La tête du squelette était écrasée sous la pierre qui la couvrait. Objet trouvé : fibule en fer à la mâchoire."

Cet objet n'a pas été retrouvé.

Le second groupe de sépultures (fig. 22) comprend 4 sépultures placées à l'intérieur d'un enclos quadrangulaire BC1B.E16 dont il ne subsiste que les côtés sud et ouest (la trace filiforme observée au nord peut correspondre au tracé du fossé dans cette partie ?) et une sépulture se trouve à l'extérieur. L'orientation des fosses est commune à 4 des sépultures, elle est identique à celle du fossé sud de l'enclos. Les squelettes ont dans ces sépultures leur crâne à l'ouest. La sépulture 92.18 recoupe la 92.19 et son orientation est différente. Elle peut correspondre à une utilisation postérieure du lieu à une époque où l'enclos n'était déjà plus visible.

3.2.6 - 92.16

Sépulture d'enfant. La fosse mesure 1,50 m en longueur, 0,60 m en largeur, 0,18 m en profondeur ; son orientation est ouest-sud-ouest-est-nord-est ; du squelette il ne subsiste que le crâne placé à l'ouest. Le coffrage est limité à 2 blocs de grès.

**Mobilier (fig. 23)**

92.16.01 : fibule en fer placée au niveau du cou. Cette fibule a un ressort formé de 2 x 2 spires, sa corde est externe, l'arc est très allongé et le pied rejoint l'arc.

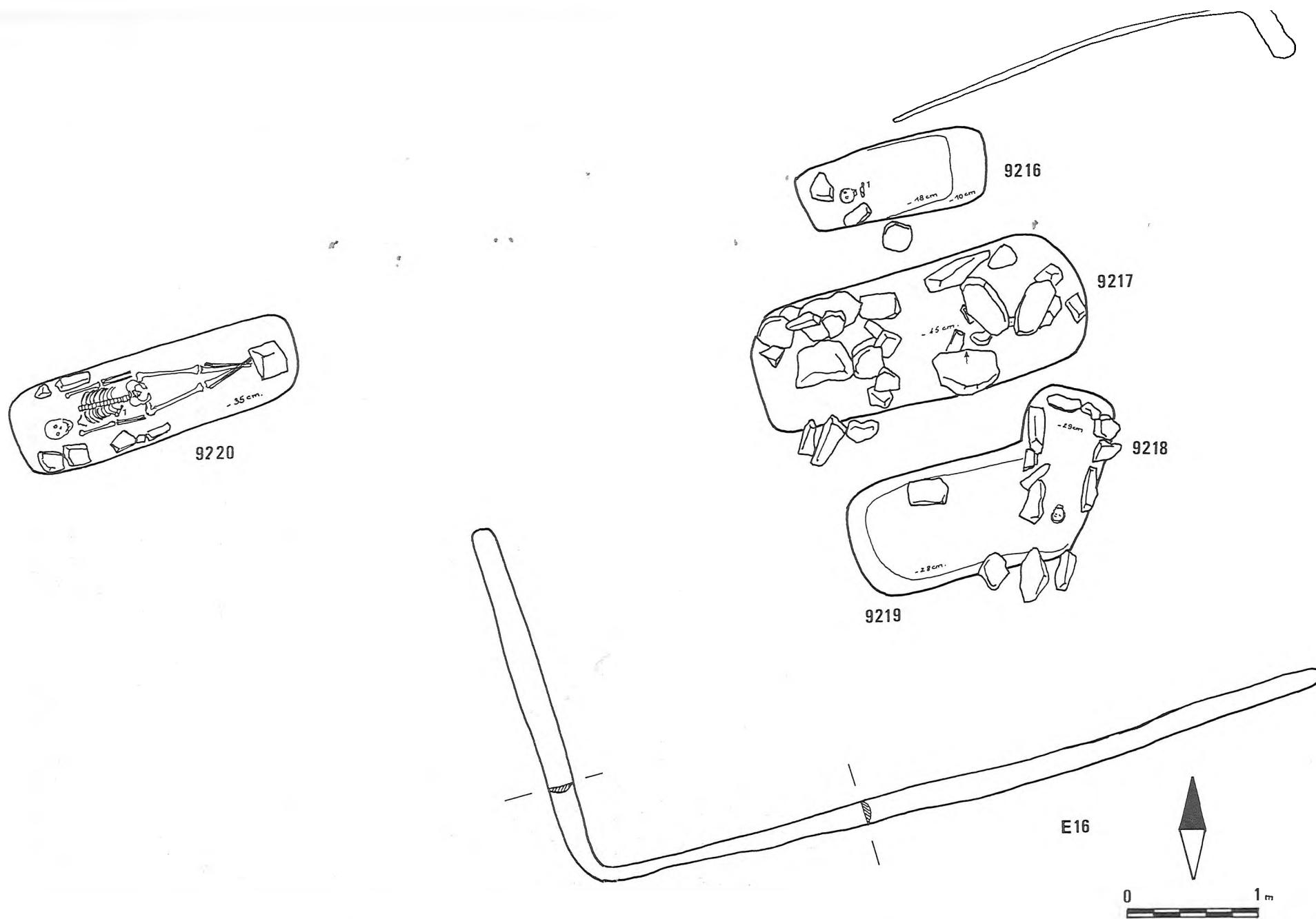

Fig. 22 : La Saulotte, "Les Grèves", (Aube). Relevé des sépultures 92.16 à 92.20, enclos E 16.

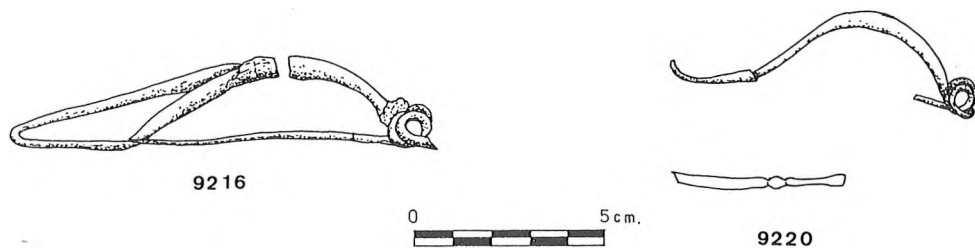

Fig. 23 : La Saulsotte, "Les Grèves", (Aube). Fibules des sépultures 92.16 et 92.20.

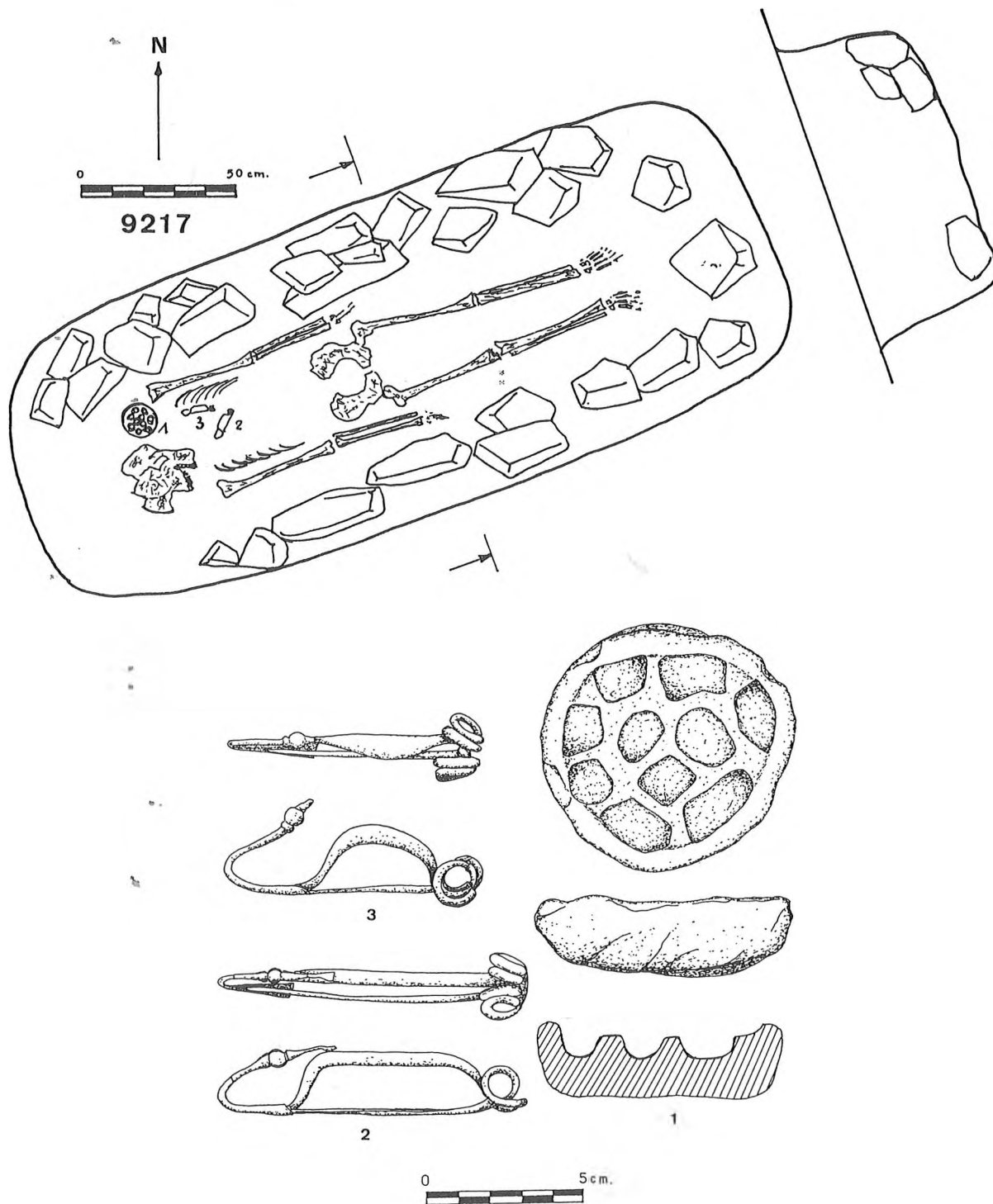

Fig. 24 : La Saulsotte, "Les Grèves", (Aube). Relevé et mobilier de la sépulture 92.17.

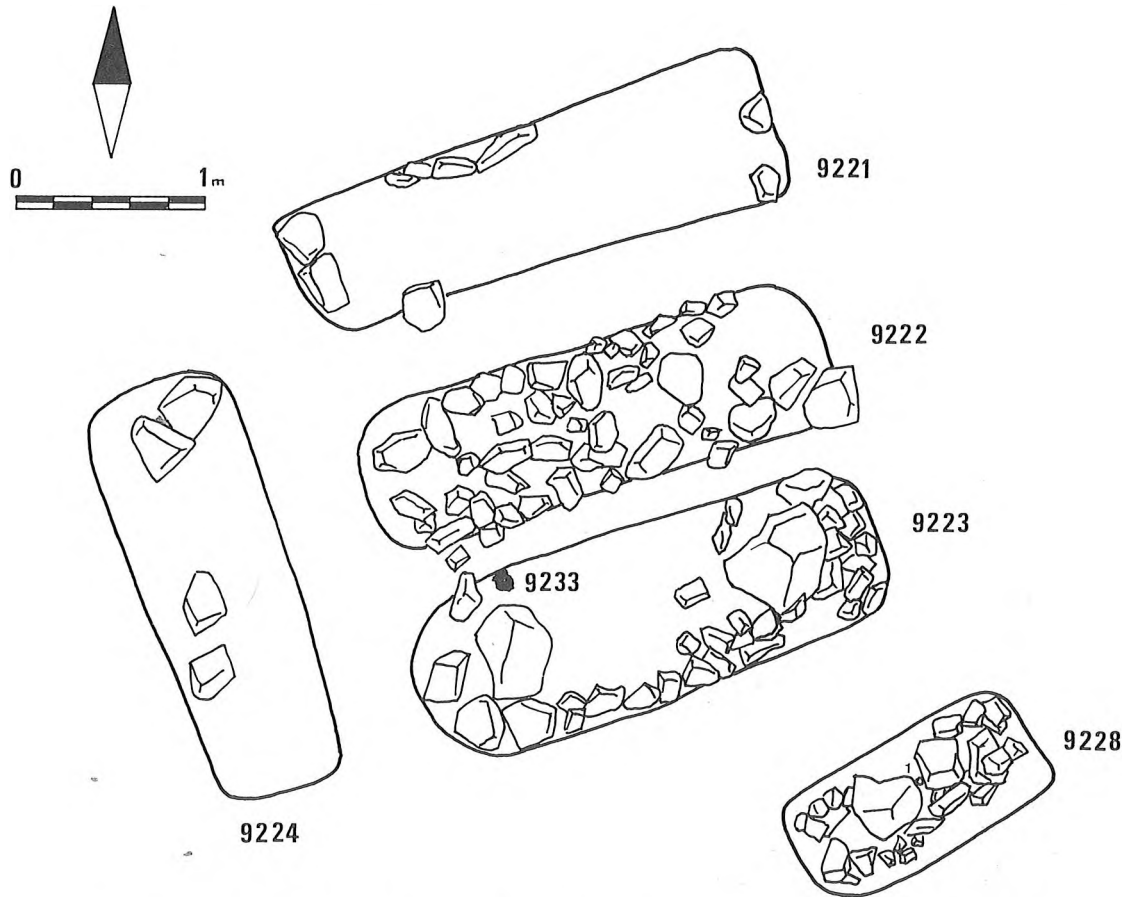

Fig. 25 : La Saulsotte, "Les Grèves", (Aube). Relevé des sépultures 92.21 à 92.24 et 92.28.

### 3.2.7 - 92.17

Sépulture d'adulte (fig. 24). La fosse mesure 2,60 m en longueur, 1 m en largeur, 0,45 m en profondeur ; son orientation est identique à la sépulture précédente ouest-sud-ouest-est-nord-est ; le squelette est assez bien conservé, le crâne, placé à l'ouest est tourné vers le sud, il a été écrasé par un bloc de grès. Le coffrage est assez important et régulier.

#### Mobilier :

92.17.01 : disque en céramique, alvéolé sur une face. Il était placé au-dessus de l'épaule gauche. Sa forme grossièrement circulaire a un diamètre de 77 mm pour une épaisseur maximum de 20 mm. Sur la face supérieure 10 alvéoles de dimensions et de forme variables ont été réalisées : 3 sont placées au centre et les 7 autres en couronne près du bord. Aucun résidu de matière n'était contenu dans ces alvéoles.

En règle générale les inhumations de La Tène du Nogentais sont, comme celles du Sénonais, démunies d'offrande céramique. Ce type d'objet est, de plus, peu fréquent. Un habitat du III<sup>e</sup> siècle, en

Bohême, à Tuchlovice, en a livré plusieurs fragments (Motykova, 1991). On leur attribue à tort le rôle de moule à flans monétaires. Il nous semble plus probable de les considérer comme des objets liés à la toilette, contenant des poudres ou des onguents.

92.17.02 : fibule en fer en forme d'archet. Elle se trouvait sur la poitrine. Son ressort est constitué de 2 x 2 spires et la corde est extérieure. Sa longueur est de 97 mm pour une hauteur de 20 mm. Le pied de la fibule est orné d'une boule et il rejoint le coude de l'arc.

92.17.03 : fibule en fer. Elle était placée également sur la poitrine. Son ressort est formé de 2 x 2 spires et la corde est extérieure. L'arc est semi-circulaire, le pied est orné d'une boule précédée d'un renflement. Le pied est relevé mais cette position peut-être accidentelle.

### 3.2.8 - 92.18

Sépulture d'enfant. La fosse mesure 1,30 m en longueur, 0,60 m en largeur et 0,29 en profondeur. Elle recoupe l'extrémité est de la fosse 92.19. Son orientation est sud-sud-ouest-nord-nord-est.

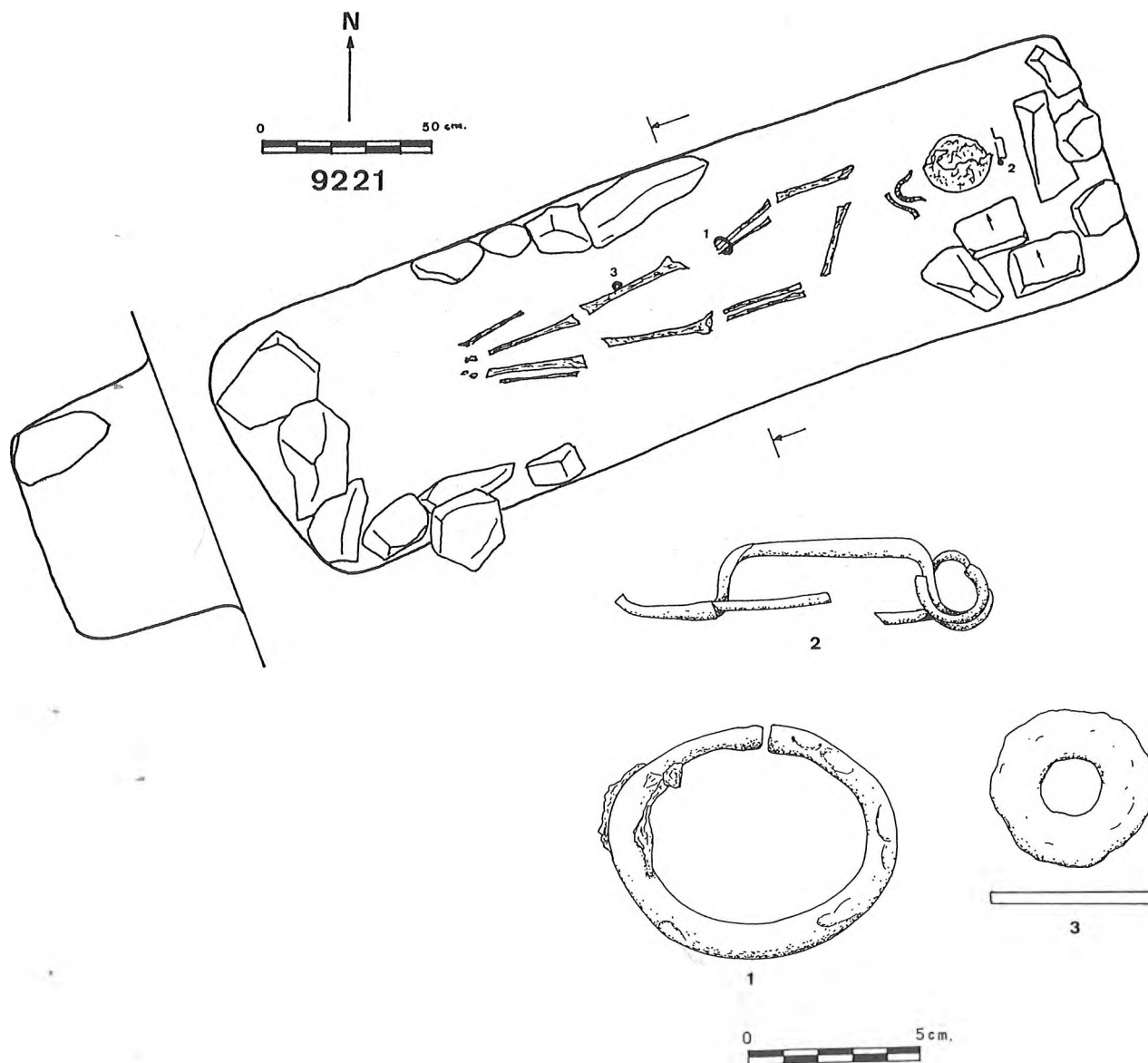

Fig. 26 : La Saulsotte, "Les Grèves", (Aube). Relevé et mobilier de la sépulture 92.21.

Des blocs de grès assez plats, posés de chant, bordent intérieurement la fosse. Du squelette, il ne subsiste que le crâne à l'extrémité sud.

Aucun mobilier.

### 3.2.9 - 92.19

Sépulture sans trace d'un squelette. La fosse mesure environ 2 m en longueur, 0,85 en largeur, 0,28 en profondeur. Un seul bloc de grès a été trouvé le long des parois de la fosse.

Aucun mobilier.

### 3.2.10 - 92.20

Sépulture légèrement à l'écart des précédentes et en dehors de l'enclos. La fosse mesure 2,25 m en longueur, 0,70 m en largeur, 0,35 m en

profondeur. Quelques blocs de grès forment un coffrage pour la partie supérieure du squelette. Un bloc de grès important recouvre les pieds. Le squelette, celui d'un adulte, est bien conservé, il présente la particularité d'avoir les pieds croisés.

#### Mobilier (fig. 23) :

92.20.01 : fibule en fer en mauvais état de conservation. Elle était placée en bas de la poitrine sur le côté droit. Le ressort est formé de 2 x 2 spires et la corde est extérieure. L'arc est filiforme et l'extrémité du pied est précédée d'une boule.

Le troisième groupe comprend 6 sépultures très proches les unes des autres (fig. 25). L'orientation de 4 d'entre elles est identique à celle observée dans le groupe précédent. La cinquième est orientée perpendiculairement à cette direction. La position relative de ces sépultures semble bien



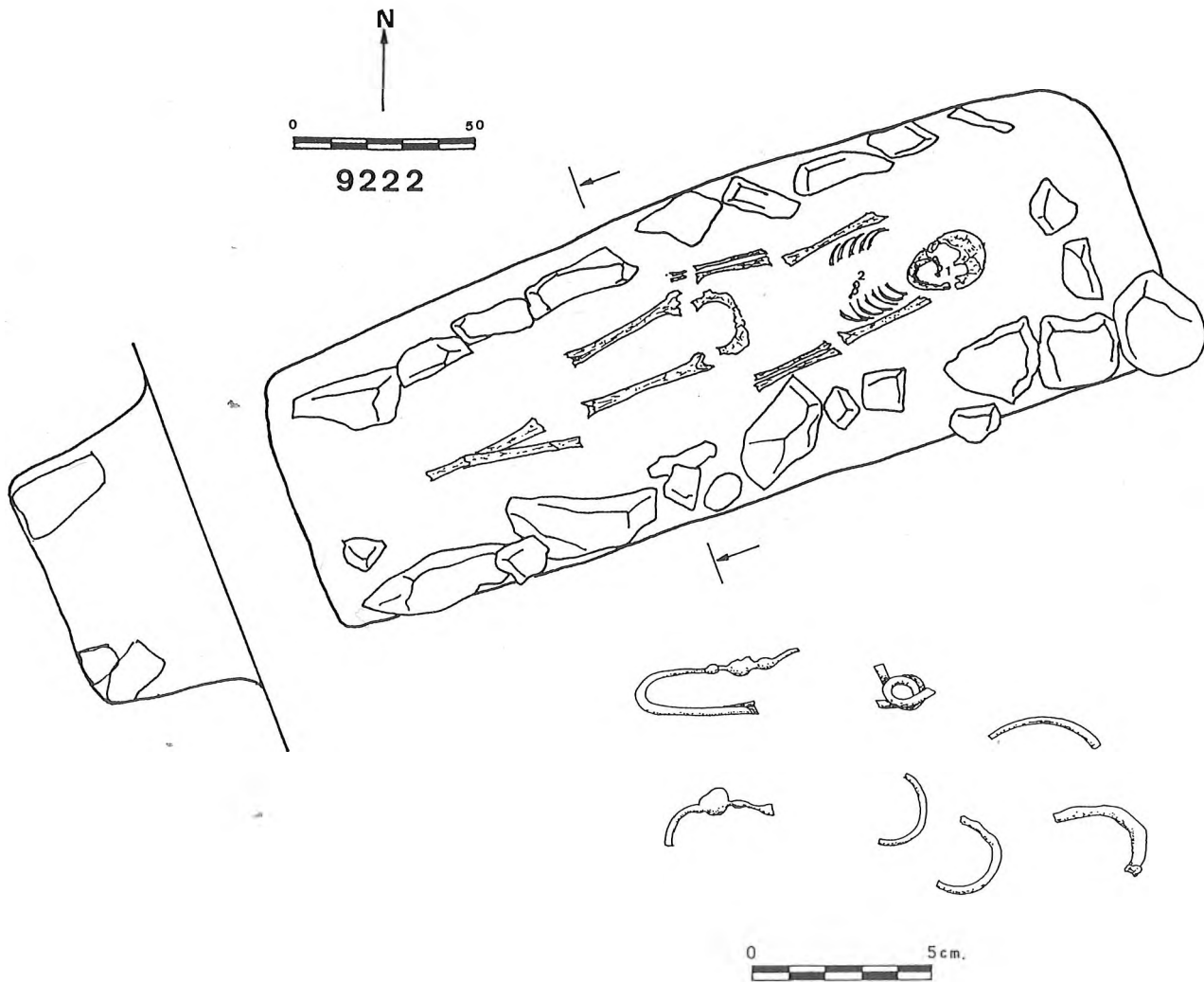

Fig. 27 : La Saulsotte, "Les Grèves", (Aube). Relevé et mobilier de la sépulture 92.22.

trahir une organisation qui découle de la présence d'un enclos quadrangulaire délimitant l'aire funéraire. Le fossé, trop peu profond, de cet enclos n'a laissé aucune trace dans le substrat sableux. La sixième sépulture est une incinération trouvée au-dessus de la sépulture 92.23, elle correspond à une réutilisation du lieu.

### 3.2.11 - 92.21

Sépulture d'adulte (fig. 26). La fosse mesure 2,65 m en longueur, 0,77 m en largeur, 0,48 m en profondeur. Le coffrage est très inégal. Il est important aux deux extrémités et subsiste le long de la paroi nord. L'orientation de la sépulture est est-nord-est-ouest-sud-ouest. Le squelette est assez mal conservé. Le crâne, situé à l'est, a basculé en arrière et l'humérus gauche se trouve en diagonale sur la poitrine.

#### Mobilier :

92.21.01 : bracelet en fer. Il ornait le poignet droit. Il est ouvert, sa forme est ovale, 82

x 66 mm, sa section est circulaire d'un diamètre de 10 mm.

92.21.02 : fibule en fer. Elle était placée au dessus du crâne. Sa forme affecte celle d'un archet. Son ressort se compose de 2 x 3 spires et la corde est extérieure. Le pied est brisé.

92.21.03 : anneau plat en fer. Il a été trouvé le long du fémur droit. Il a un diamètre de 46 mm pour une épaisseur de 3 mm. Sa présence est curieuse, ce type d'anneau est en général associé à une épée dont il constitue un des éléments assurant la suspension. La possibilité d'une violation ancienne de cette sépulture n'est pas à écarter.

### 3.2.12 - 92.22

Sépulture d'adulte (fig. 27). La fosse mesure 2,50 m en longueur, 0,70 m en largeur, 0,45 m en profondeur. Le coffrage est régulier et important. Il comporte un galet en silex. L'orientation est identique à la sépulture précédente et le squelette est disposé de façon identique. Les pieds se croisent au niveau des chevilles. On observe un léger

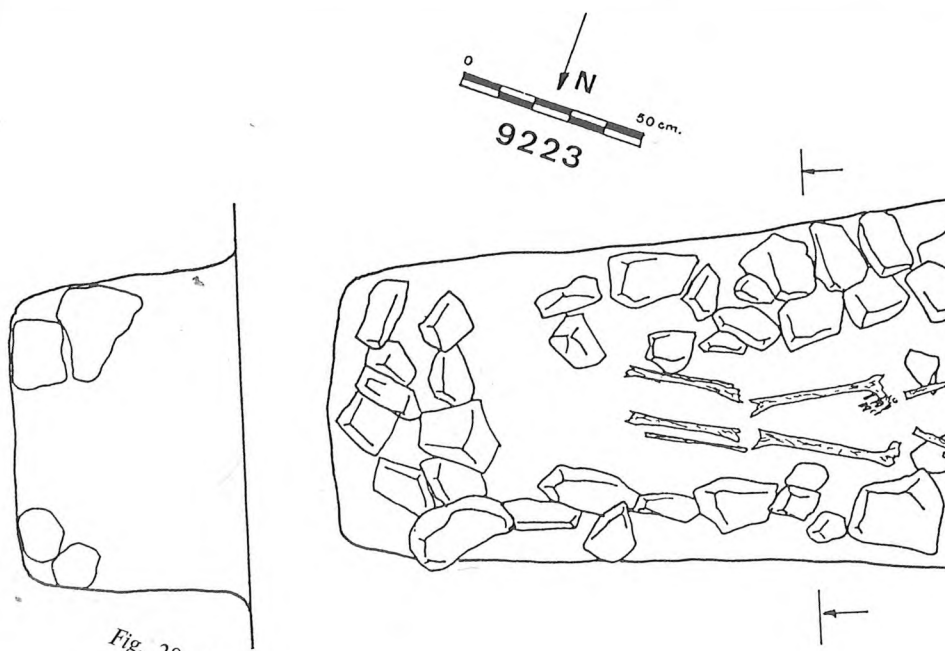

Fig. 28: La Saulsotte, "Les Grèves", (Aube). Relevé et mobilier de la sépulture 9223.

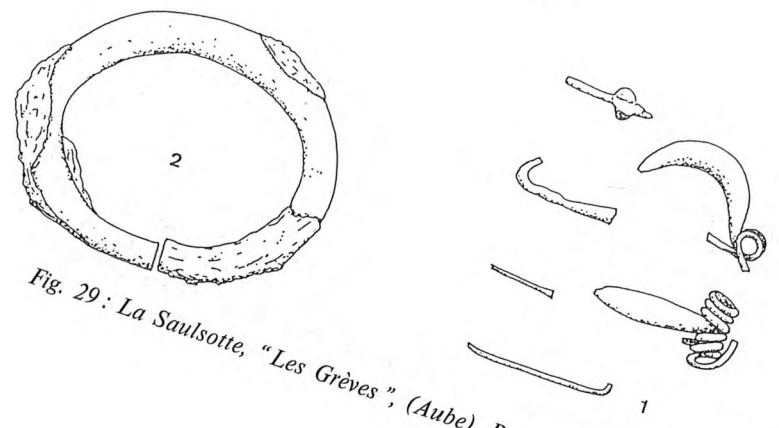
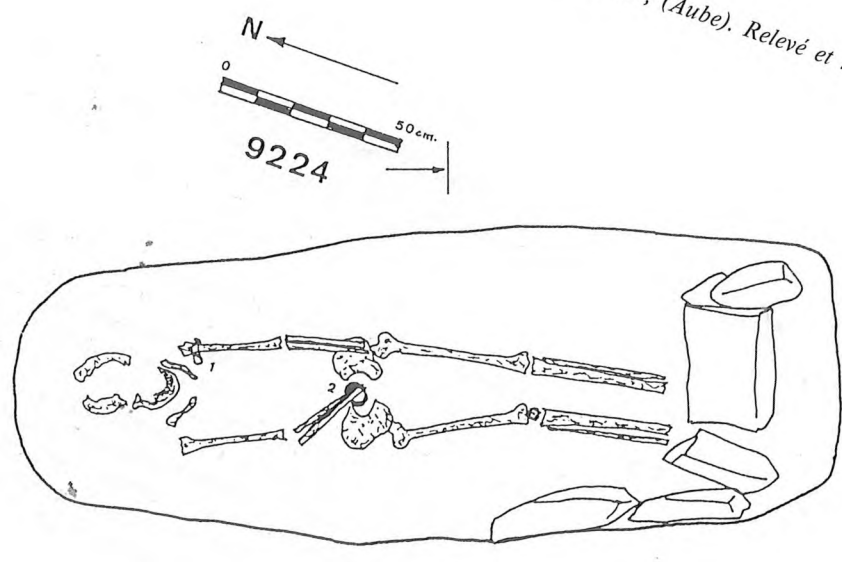

Fig. 29: La Saulsotte, "Les Grèves", (Aube). Relevé et mobilier de la sépulture 9224.

décalage transversal des tibias-fibulas par rapport aux fémurs.

**Mobilier :**

92.22.01 et 92.22.02 : 2 fibules en fer en mauvais état de conservation. L'une était placée sur la face, la seconde sur la poitrine.

3.2.13 - 92.23

Sépulture d'adulte (fig. 28). La fosse mesure 2,65 m en longueur, 0,90 m en largeur, 0,60 m en profondeur. Le coffrage est régulier et important, notamment autour du crâne. Il comporte également un galet en silex. L'orientation de la fosse est identique à celle des 2 sépultures précédentes mais le squelette est positionné crâne à l'ouest. Les bras convergent et la partie supérieure du crâne a tourné vers le nord.

**Mobilier :**

92.23.01 : fibule en fer. Elle se trouvait le long du bras gauche. Son arc est court, semi-circulaire, le ressort est formé de 2 x 3 spires et la corde est extérieure, le pied est massif et il rejoint l'arc.

3.2.14 - 92.24

Sépulture d'adulte (fig. 29). La fosse mesure 2,14 m en longueur, 0,70 m en largeur, 0,48 m en profondeur. Le coffrage se limite à l'extrémité sud. L'orientation de la sépulture est perpendiculaire à celle des sépultures précédentes, nord-ouest-sud-est. Le crâne est au nord, les pieds sont recouverts par une dalle de grès. Le bras droit est fléchi vers le bassin.

**Mobilier :**

92.24.01 : fibule en fer. Elle se trouvait en haut de l'humérus gauche. Son état de conservation est mauvais. L'arc est court, le ressort est formé de 2 x 3 spires et la corde est extérieure.

92.24.02 : bracelet en fer. Il se trouvait au poignet droit. Il est ouvert, de forme ovale, 85 x 67 mm, sa section est circulaire 9,5 à 10,5 mm de diamètre.

3.2.15 - 92.28

Sépulture dénuée de trace de squelette. La fosse mesure 1,40 m en longueur, 0,70 m en largeur et 0,48 m en profondeur. Son comblement comportait une grande quantité de blocs de grès, sans ordre apparent. Son orientation est sensiblement identique à celle des sépultures 21, 22 et 23. Le squelette, probablement celui d'un enfant, n'a laissé aucun vestige.

**Mobilier (fig. 30) :**

92.28.01 : anneau de fer. Il se trouvait au fond de la fosse sensiblement au milieu. Il est circulaire, 50 mm de diamètre pour une section de 5 mm de diamètre.

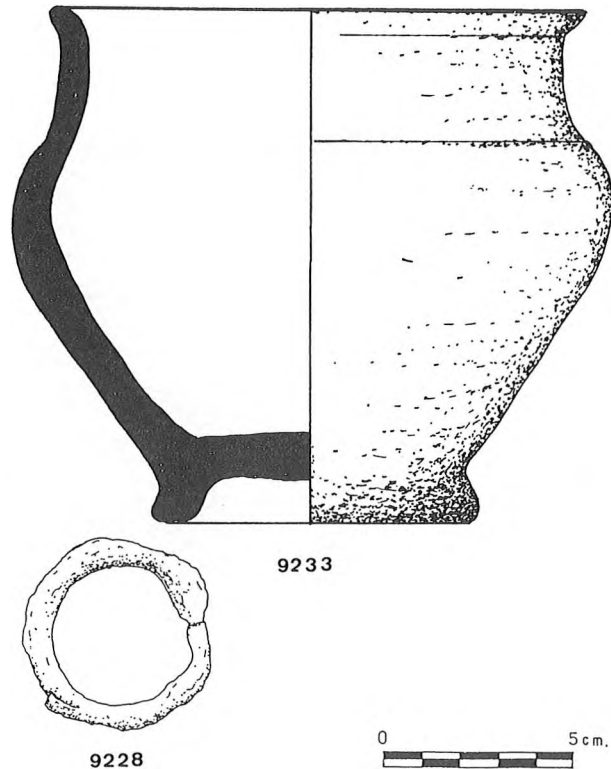

Fig. 30 : La Saulsotte, "Les Grèves", (Aube). Vase de la sépulture 92.33 et anneau en fer de la sépulture 92.28.

3.2.16 - 92.33

Sépulture contenue dans un petit vase en forme de situle (fig. 30). Le vase se trouvait au-dessus de la sépulture 92.23, au niveau du décapage. Il contenait 4 esquilles osseuses. Il a un diamètre à la panse de 110 mm et une hauteur de 95 mm.

Le mobilier découvert dans ce groupe de sépultures ne diffère guère de celui trouvé dans le groupe précédent. Seule la présence des bracelets massifs en fer constitue un petit particularisme.

Le quatrième groupe de sépultures comprend 3 sépultures disposées parallèlement à l'intérieur d'un petit enclos carré BC1B.E15 de 6 m de côté (fig. 31). Ces sépultures sont de dimensions supérieures à celles des 2 groupes précédents et le coffrage est beaucoup plus important.

3.2.17 - 92.25

Sépulture d'adulte (fig. 32). C'est la fosse située la plus au nord de l'ensemble. Ses mesures sont 2,50 m en longueur, 1 m en largeur et 0,68 m en profondeur. Le coffrage est important sur les côtés nord et sud, il comprend un gros galet de silex. L'orientation est est-nord-est-ouest-sud-ouest. Le squelette est placé crâne à l'est, tourné vers le nord, cependant le maxillaire inférieur, détaché, est dans l'axe du squelette, le bras gauche est replié vers le bassin.

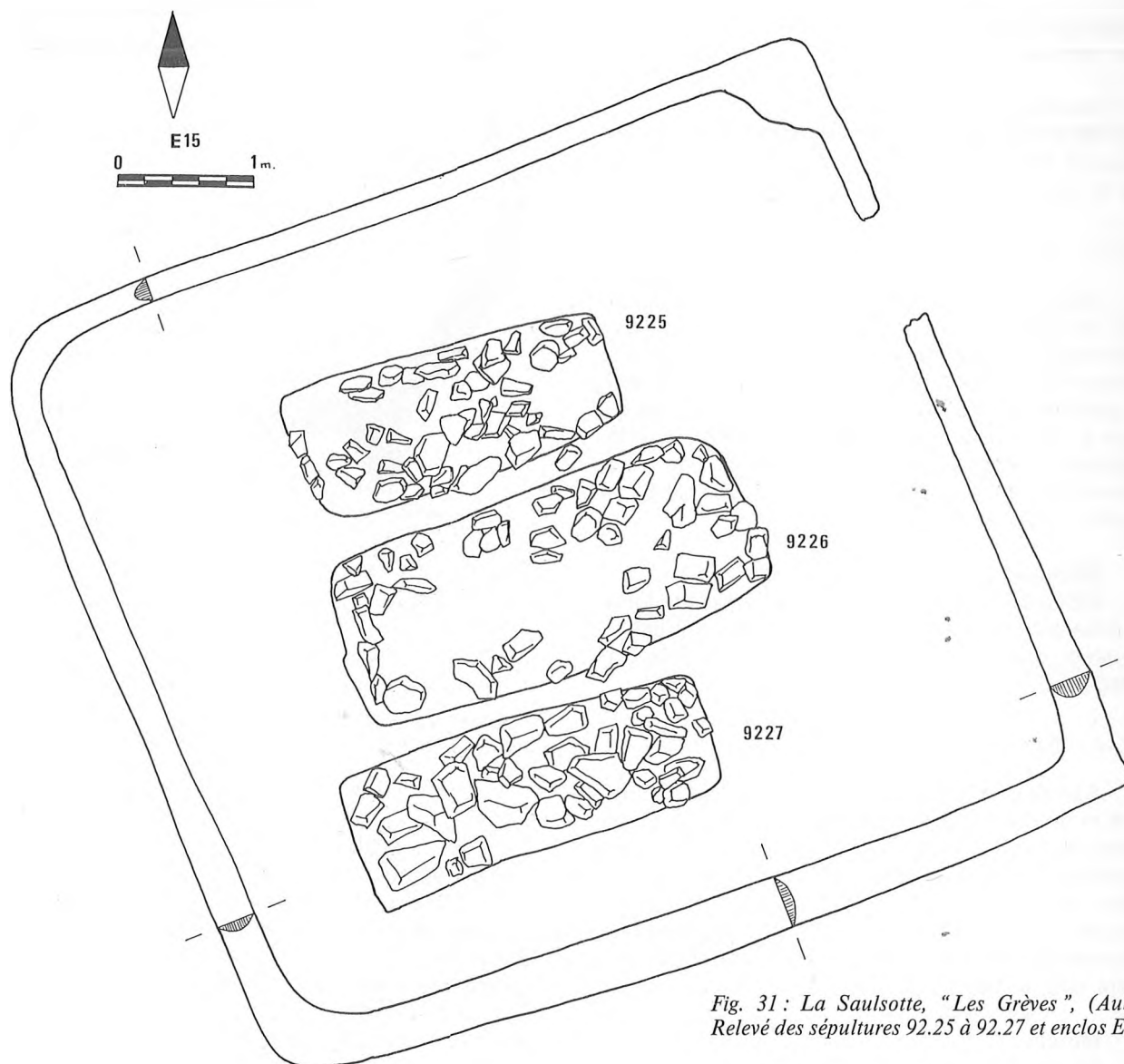

Fig. 31 : La Saulsotte, "Les Grèves", (Aube).  
Relevé des sépultures 92.25 à 92.27 et enclos E 15.

**Mobilier** (fig. 32 et 33) :

Placé à la droite du crâne un groupe d'objets et les vestiges d'une offrande alimentaire (côte de mouton ?).

92.25.02 : fibule en bronze de type Münsingen. L'arc est en U arrondi, le ressort comporte 2 x 2 spires et la corde est extérieure. Le pied est orné d'un plateau sur lequel est fixé 7 demi-perles en corail autour d'une perle centrale. Les perles sont logées dans des alvéoles, fixées par une matière organique (colle, résine ?) et par un rivet en fer pour les demi-perles, en alliage de cuivre pour la perle centrale. L'arc et le porte ardillon sont décorés d'un dragon et de rinceaux, le sommet de l'arc montre un motif composite dérivé d'esses et de lyres stylisées. Ce décor est très proche de celui que l'on peut voir sur le torque de Bussy-le-Château et les dragons sont comparables à ceux figurant sur le mobilier de la tombe 107 de la nécropole de Münsingen.

92.25.03 : fibule en bronze de type Duchcov. L'arc est mouluré. L'état de corrosion de la fibule n'a pas permis le dégagement du ressort. La partie centrale de l'arc est partagée en 4 zones délimitant 2 surfaces triangulaires et 2 surfaces losangiques. Ces zones sont décorées d'ocelles estampées. Le pied se termine par un petit bec précédé d'une perle biconique.

92.25.05 : fragment d'un bracelet ou anneau en tôle de bronze.

92.25.09 : petit anneau ouvert en bronze de 10,5 à 11 mm de diamètre, formé d'un fil de 1,6 mm de diamètre.

**Sur le squelette :**

92.25.01 : au cou un torque en bronze. Torque au jonc interrompu, son diamètre extérieur est 148 à 150 mm, la partie non décorée du jonc a un diamètre de 8,5 mm. Il présente un décor ternaire qui s'articule autour des 3 olives. Le

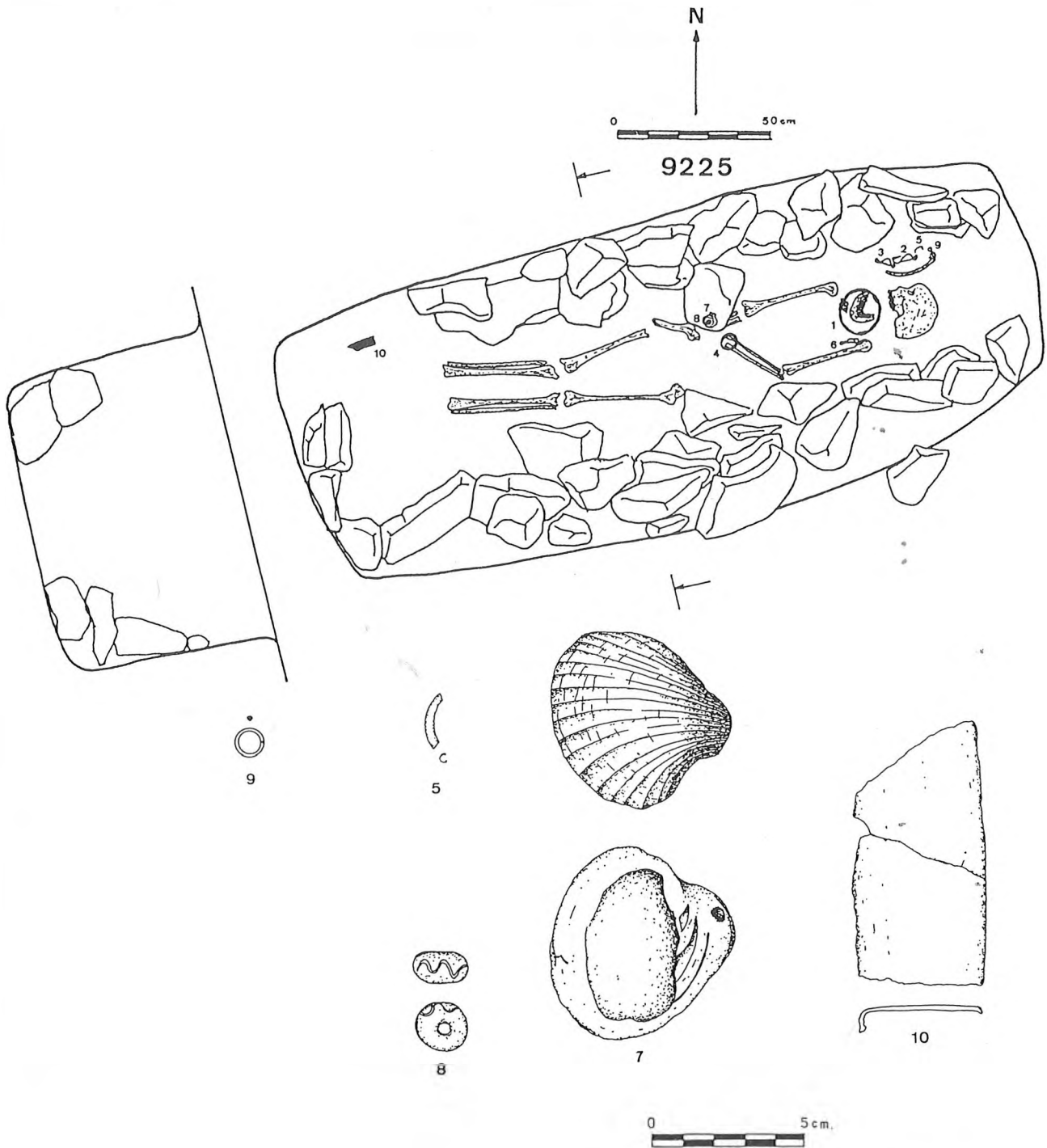

Fig. 32 : La Saulsotte, "Les Grèves", (Aube). Relevé et mobilier de la sépulture 92.25.

vocabulaire décoratif utilisé est similaire à celui observé sur la fibule de type Münsingen : lyres, rinceaux, pousses et des surfaces finement hachurés. La composition semble conçue comme des variations d'un même thème et les différentes parties du décor du jonc ne se répètent pas à l'identique.

Ce décor est comparable à celui de la fibule de la tombe 48 de la nécropole de Münsingen et assez proche de celui du torque de la tombe 42 de "La Perrière" à Saint-Benoît-sur-Seine (J.

Bienaimé, 1989 ; J.-J. Charpy, 1991) plus couvrant et répétitif (esses enchaînées terminées par une palmette).

92.25.06 : fibule en bronze de type Duchcov. Elle était placée sous l'humérus gauche. Elle est en tout point semblable à la fibule 92.25.03. Le ressort possède 2 x 3 spires et la corde est intérieure.

92.25.04 : bracelet en bronze, fermé. Il se trouvait au poignet gauche. Son diamètre extérieur est de 66,3 mm. Le jonc est de section circulaire de 7,5 à 8,2 mm de diamètre. Il possède un décor

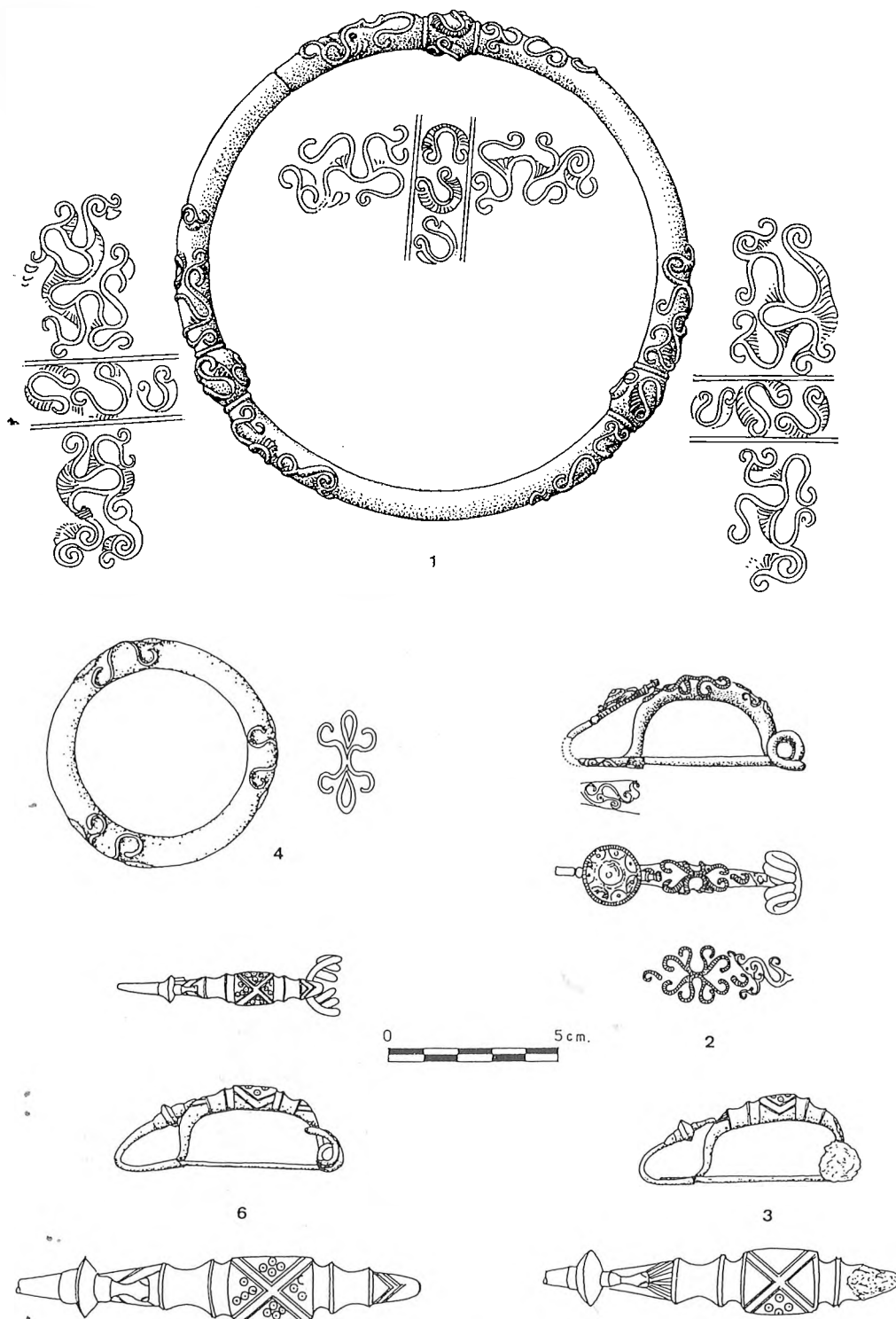

Fig. 33 : La Saulotte, "Les Grèves", (Aube). Mobilier de la sépulture 92.25.

ternaire quelque peu empâté qui reprend le motif de l'arc de la fibule de type Münsingen.

À la hauteur de la main droite, reposant sur un bloc de grès :

92.25.07 : coquille percée. Le trou fait 3 mm de diamètre.

92.25.08 : perle en verre. Elle reposait au creux du coquillage. La perle est de couleur bleu,

ornée d'un zigzag blanc. Son diamètre est de 17 mm pour une épaisseur de 11 mm.

Dans le comblement de la sépulture, dans la partie ouest de la fosse, un fragment de tôle de fourreau a été trouvé. Sa largeur est de 43 mm pour une longueur maximale de 85 mm. Aucun décor n'y a été décelé à la radio.

3.2.18 - 92.26

Sépulture d'adulte (fig. 34). La fosse se trouve en position centrale. Elle mesure 3,05 m en longueur, 1,20 m en largeur, 0,63 m en profondeur. Le

squelette a la même orientation que la sépulture précédente, tête à l'est. Le crâne a basculé en arrière et les avant bras sont placés sous le bassin. Le coffrage est très important et comporte un gros galet de silex.

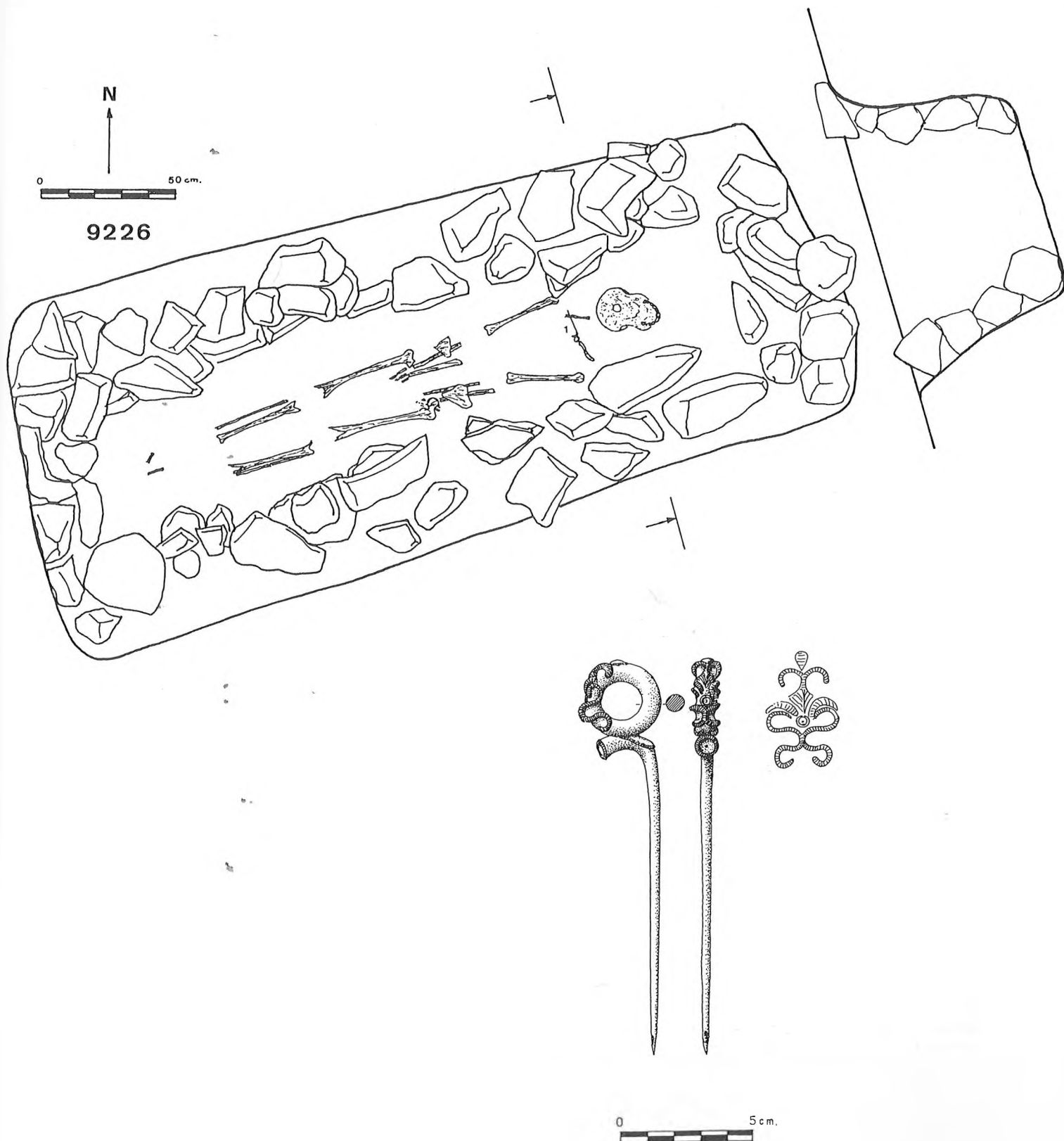

Fig. 34 : La Saulsotte, "Les Grèves", (Aube). Relevé et mobilier de la sépulture 92.26.

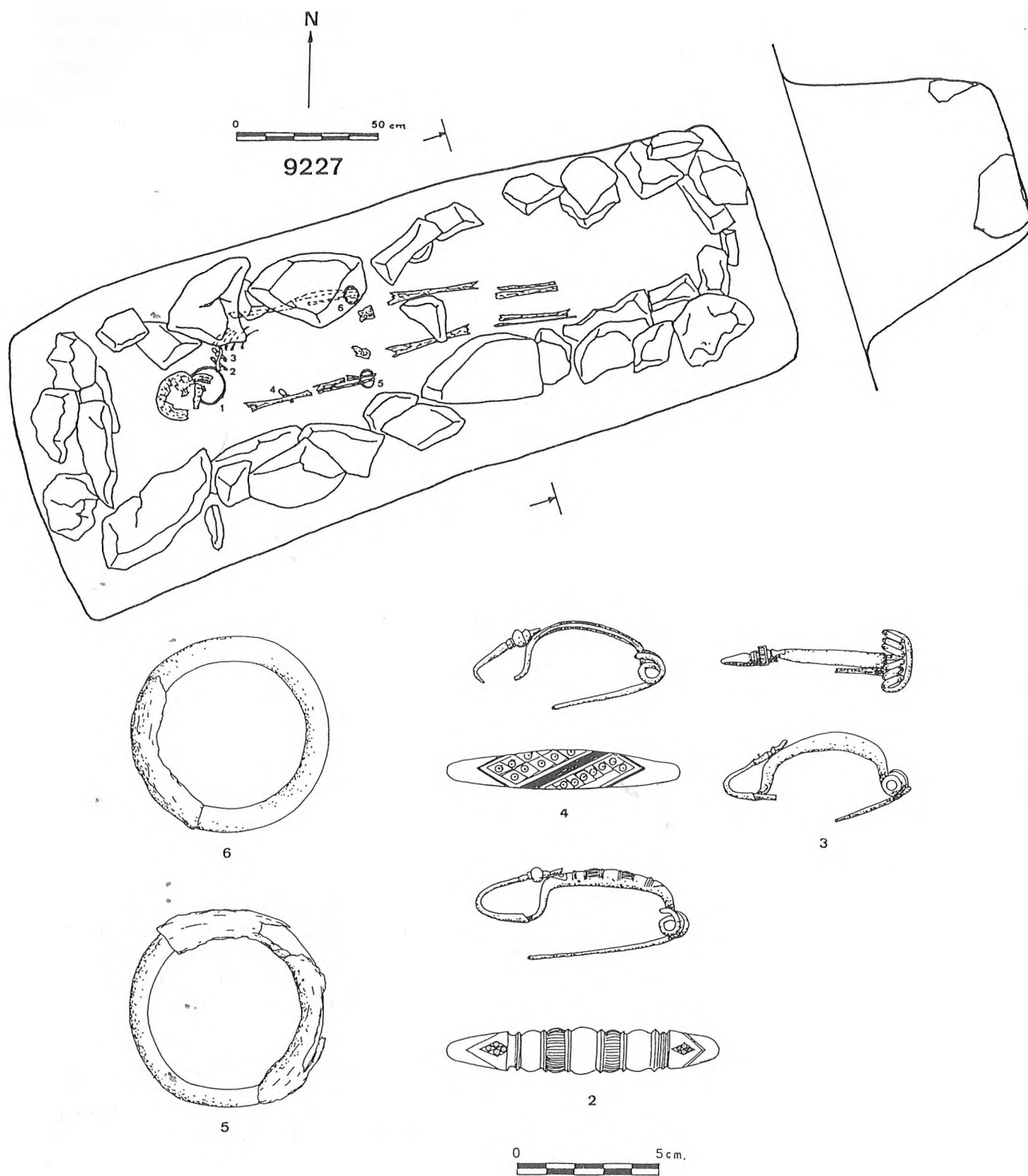

Fig. 35 : La Saulsotte, "Les Grèves", (Aube). Relevé et mobilier de la sépulture 92.27.

**Mobilier :**

92.26.01 : épingle en bronze. Elle était placée au niveau du cou transversalement. Elle est constituée de 2 parties : une tige à l'extrémité recourbée sur laquelle est fixé un anneau. Sa longueur totale

est de 147 mm, l'anneau a un diamètre de 28 mm. La partie recourbée de la tige qui reçoit l'anneau possède une sorte de " coussin " aux limites soulignées par de petits traits obliques. L'extrémité de la tige est couronnée de façon semblable. Elle



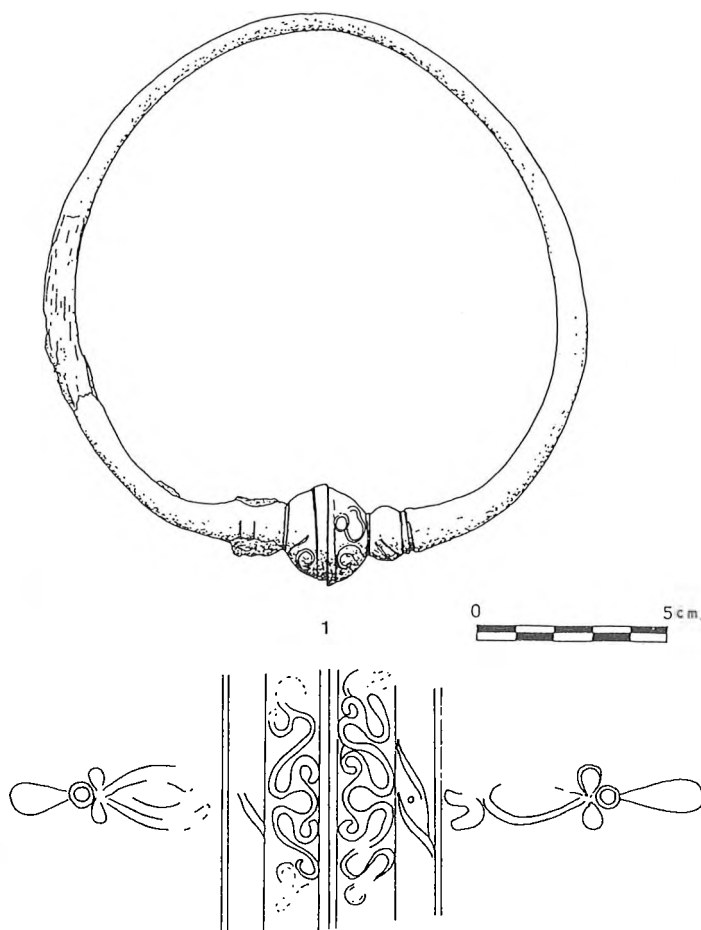

Fig. 36 : La Saulsotte, "Les Grèves", (Aube).  
Torque à tampons de la sépulture 92.27.

devait recevoir dans la cavité circulaire une perle de corail qui était fixée par le petit rivet qui subsiste et par une matière noirâtre organique dont il reste des traces. L'anneau possède un riche décor plastique très proche de la fibule de type Münsingen de la sépulture précédente. Au centre de ce décor une perle devait être fixée à l'aide d'un rivet.

Les épingles demeurent des objets rares dans les sépultures de La Tène. La collection H. Lamarre, conservée au Musée des Antiquités Nationales comprend 2 exemplaires très différents. L'une de ces épingles provient d'une sépulture de la partie est du site, elle est en fer, l'autre est en bronze et a été trouvée lors d'un dragage à Sens. Les archives révèlent deux autres épingles dans la Marne à "La Wardelle" et à Conflans-sur-Seine. Elles sont toutes deux en bronze et sont constituées d'une tige coudée surmontée d'un anneau constitué par 4 ou 5 perles ornées de la svatiska. Leur situation actuelle ne nous est pas connue.

D'autres épingles ou "pin" sont connues outre manche, en Angleterre à Wetwang-Slak et à Danes-Graves mais également en Irlande.

3.2.19 - 92.27

Sépulture d'adulte (fig. 35). La fosse est placée au sud de la précédente avec la même orientation mais le squelette a le crâne à l'ouest. Le cofrage est là aussi très important. Le crâne est légèrement tourné sur son côté droit.

**Mobilier :**

92.27.01 (fig. 36) : torque en bronze à tampons tronconiques précédés d'une perle. L'oxyde de cuivre a conservé la trace de matières organiques sur l'une des perles et le jonc. Le diamètre moyen du torque est de 130 mm, les tampons ont un diamètre maximum de 26 mm et le jonc, à l'opposé des tampons, a un diamètre de 5 mm. La corrosion et l'usure du torque rendent la lecture du décor qui couvre les tampons, les perles et le début du jonc très difficile. Le motif utilisé pour les tampons est assez fréquent, on le trouve notamment sur le fourreau de l'épée d'Epiais-Rhus, ou encore sur le torque de Bussy-le-Château ou celui de Moscano-di-Fabriano.

92.27.02 : fibule en bronze de type Duchcov. Elle se trouvait sous la clavicule gauche. Son arc

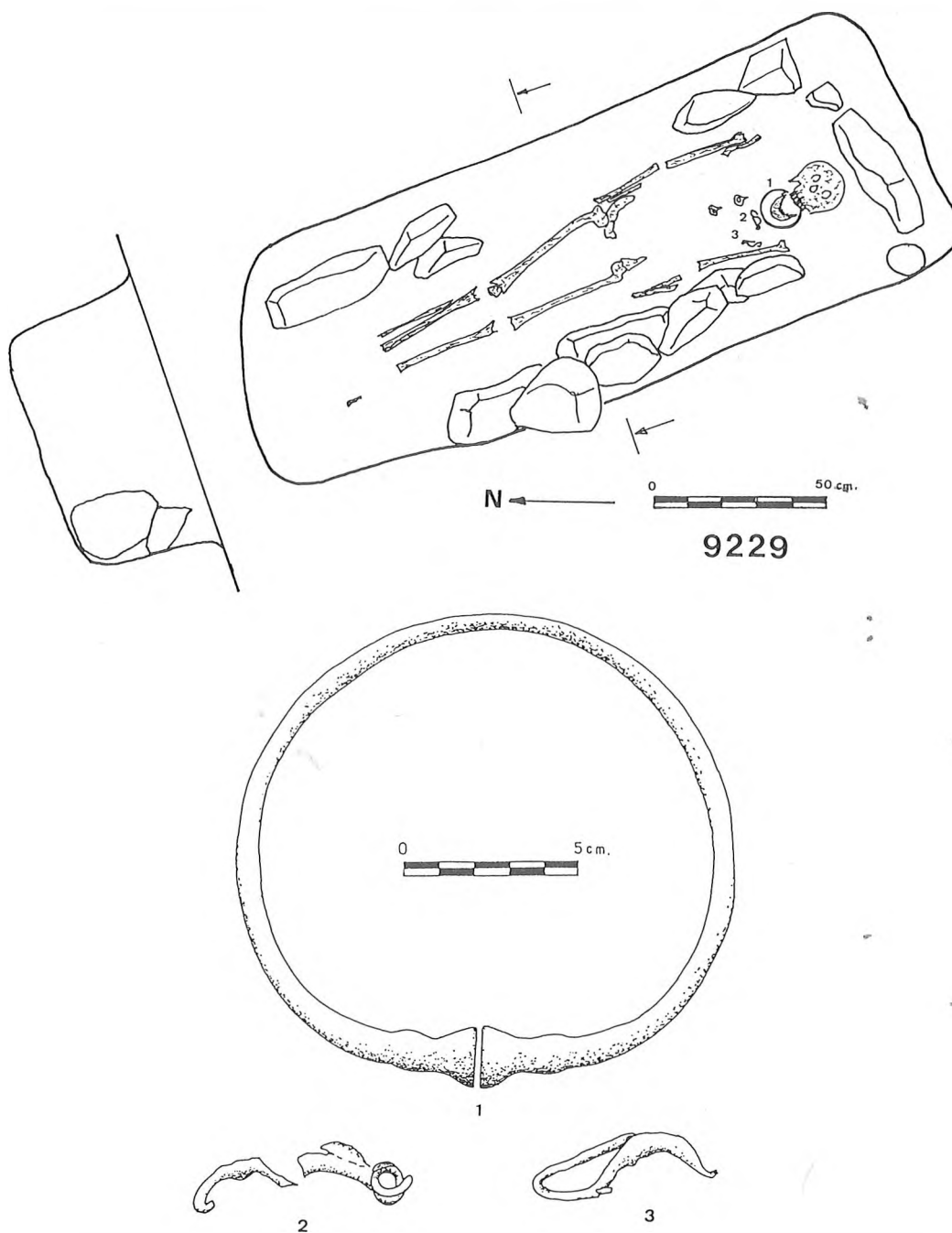

Fig. 37 : La Saulsotte, "Les Grèves", (Aube). Relevé et mobilier de la sépulture 92.29.

est en forme de U large, mouluré, le ressort est formé de 2 x 3 spires et la corde est intérieure. Le décor est limité à des stries longitudinales sur les moulures placées de part et d'autre du renflement central et, à un motif losangique ocelé à chaque extrémité de l'arc. Le pied de la fibule se termine par une perle et un bec.

92.27.03 : fibule en bronze à arc lisse. Elle était placée à côté de la précédente sous la clavicle gauche. Son ressort est formé de 2 x 3 spires et la corde est extérieure. L'extrémité du pied

possède une partie rectangulaire qui était ornée d'une perle fixée par un rivet.

92.27.04 : fibule en bronze à arc aplati ; Elle se trouvait sous l'humérus droit. Le ressort est formé de 2 x 3 spires et la corde est intérieure. L'arc est décoré d'ocelles obtenus par estampage réparties dans deux zones en forme de parallélogramme.

À chaque poignet se trouvait un bracelet en bronze, fermé, non décoré.

FREC LT.XLS

N° s épulture	Dimensions	Orientation	Epée	Bouclier	Lance	Torque	Bracelet fer	Bracelet bronze	Fibule fer	Fibules bronze	Divers
<b>BC.1A.</b>	<b>Les Terres de Frécul - Le bois Pot de Vin</b>										
HL.52	185x80x30	NO - SE							1		anneau fer, objet fer
HL.53	200x80x70	SE - NO				1	1			3	
HL.54	200x120x25	NE - SO				1	1			2	
HL.55	230x120x50	NE - SO							1		
HL.56	180x60x50	SE - NO ?								1	1 ferreux indéterminé.
HL.67		?				1					
HL.68	260x65x105	O - E				1	1				
HL.69	220x70x40	O - E	1	1							1 perle tôle bz.
HL.110	290x120x85	N-NO - S-SE				1	3	1	1		1 bague, 1 anneau, 1 pince, 1 coquillage, 1 perle verre
HL.111	210x80x100	O - E			1						
HL.112	200x60x80	O - E									
HL.113	210x60x60	O - E									
HL.114	180x50x40	S - N									
HL.116	240x90x60	N - S						2	2	1	
HL.117	140x60x65	E - O					1		1		2 perles
HL.118	260x100x125	N - S				1			2		
93.74	150x60x30	SO-NE									
93.78	214x85x12	SO-NE							1		1 anneau en fer et une bague au pieds
<b>BC.1B.</b>	<b>Les Grèves</b>										
HL.130	270x130x190	SO - NE									anneaux
HL.131	250x80x130	NE - SO	1	1						1	3 perles tôle bz
HL.132	230x80x80	N - S	1	1							3 anneaux fer, 4 rivets fer
HL.133	246x90x85	NE - SO	1					1	1	1	3 anneaux fer
HL.134	170x50x110	NO - SE								1	
92.16	150x60x18.	O-SO - E-NE							1		
92.17	260x100x45	O-SO - E-NE							2		objet céramique
92.18	130x60x29	S-SO - N-NE									
92.19	200x85x28										pas de squelette
92.20	225x70x35	O-SO - E-NE							1		
92.21	265x77x48	E-NE - O-SO					1	1			1 anneau fer
92.22	250x70x45	E-NE - O-SO							2		
92.23	265x90x60	O-SO - E-NE							1		
92.24	214x70x48	NO - SE					1	1			
92.25	250x100x68	E-NE - O-SO				1	1			3	1 perle verre, 1 coquillage, 1 anneau bz, 1 tôle bz
92.26	305x120x63	E-NE - O-SO									1 épingle bronze
92.27	275x90x70	O-SO - E-NE				1		2		3	
92.28	140x70x48										pas de squelette, 1 anneau fer
92.29	200x80x40	SE - NO				1			2		
92.33	incinération										1 poterie

Fig. 38 : Tableau récapitulatif des sépultures : dimensions, orientation, mobilier.

92.27.05 et 92.27.06 : bracelets formés d'un jonc circulaire de 8 à 9 mm de diamètre. Leur diamètre voisine 67,5 mm. Ils ont tous deux conservé dans l'oxyde de cuivre des traces de matière organique.

La sépulture suivante est totalement isolée des groupes précédents. Elle se situe dans la partie centrale de la parcelle.

### 3.2.20 - 92.29

Sépulture d'adulte (fig. 37). La fosse est orientée sud-est-nord-ouest. Le coffrage est très partiel, absent aux pieds et incomplet sur le côté est. Le crâne est au sud-est.

### Mobilier :

92.29.01 : torque en bronze à tampons tronconique précédés d'un renflement. Son diamètre moyen varie de 125 à 135 mm. Aucun décor n'est apparent.

92.29.02 et 92.29.03 : sur la poitrine 2 fibules en fer en mauvais état de conservation.

## 4 - CONCLUSIONS

L'étude de cet ensemble est loin d'être terminée. Les épées en fer sont en cours de restauration et le petit mobilier de même métal est en partie dans l'état de sa découverte. D'autre part, les

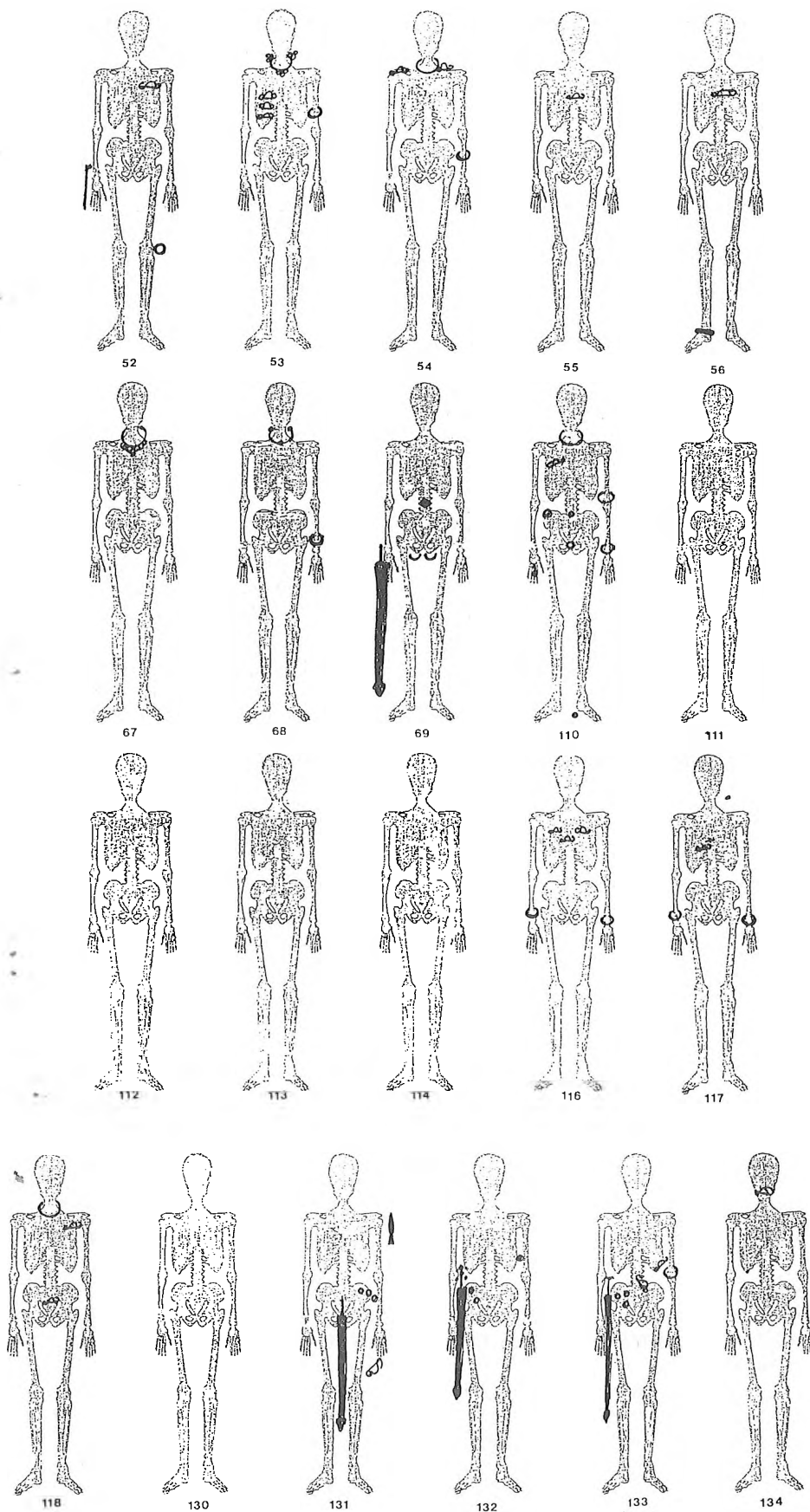

Fig. 39 : Localisation schématique du mobilier sur le squelette d'après le carnet de fouilles de H. Lamarre.

parcelles dénommées les "Grèves de Frécul", à l'est de la ferme du même nom doivent être exploitées dans les prochaines années en carrière. H. Lamarre y avaient fouillé plus de quatre-vingts tombes attribuables à La Tène en plusieurs ensembles. Le suivi des travaux permettra de compléter ces données et de proposer des conclusions sur un ensemble cohérent. L'étude anthropologique des squelettes de la totalité de la nécropole sera alors réalisée. La partie décrite ci-dessus montre un regroupement des tombes par petites communautés. Ce phénomène rattache cette partie de la vallée de la Seine aux rites mis en

évidence dans les travaux récents sur le Sénonais par L. Baray (Baray *et alii*, 1994). Ces groupes se rassemblent autour d'un fondateur, individu isolé ou couple. La petite nécropole (BC1B) est un cas unique à notre connaissance. Sur cinq sépultures, on y trouve trois sépultures avec une panoplie de guerrier. Chaque nécropole a une utilisation limitée dans le temps. Les sépultures les plus anciennes appartiennent à La Tène ancienne (H.L. 118) mais deviennent beaucoup plus nombreuses à La Tène B1 récente. Les tombes les plus récentes peuvent être attribuées à La Tène C1. Ce sont aussi les plus pauvres en mobilier (sép. 92.16 à 92.24).

#### BIBLIOGRAPHIE

ANONYME 1962. — Fouilles et trouvailles. M. Vaché carnet de fouilles. *Bulletin du groupe Archéologique du Nogentais*, 1<sup>ère</sup> Série, 1<sup>er</sup> novembre, p. 7-13.

BARAY (L.), DEFRESSIGNE (S.), LEROYER (C.) et VILLEMEUR (I.) 1994. — *Nécropoles protohistoriques du Sénonais : Serbonnes/La Créole, Michery/La Longue Raie, Soucy/Mocques Bouteilles (Yonne)*. Paris, MSH, *Documents d'Archéologie Française*, 44.

BIENAIMÉ (J.) 1989. — *Les Tricasses et la nécropole de Saint-Benoît-sur-Seine*. Catalogue d'exposition, Musée des Beaux Arts de Troyes, 115 p., 131 fig.

CHARPY (J.-J.) *et alii* 1991. — *Les Celtes en Champagne*. Catalogue d'exposition, Musée d'Épernay. 280 p.

GENTILHOMME (P.) 1946. — Trouvailles de monnaies mérovingiennes à Barbuise (Aube). Procès-verbaux des séances. Séance du 3 novembre 1945. *Revue Numismatique*, V<sup>e</sup> série, T. 9, p. XI-XII.

JOFFROY (R.) 1970. — Note sur deux sépultures du Bronze final découvertes à Barbuise-Courtavant (Aube). *Bulletin de la Société Préhistorique Française*, t. 67, p. 28-32.

MOTYKOVA (K.) 1991. — L'importance de la Bohême au III<sup>e</sup> siècle av. J.-C. à la lumière de la recherche archéologique récente. Actes du IX<sup>e</sup> Congrès international d'Études Celtiques. *Études Celtiques*, T. XXVIII, p. 309-323.