



HAL
open science

**Les thermes romains de Taposiris Magna. La céramique
d'un dépotoir de la fin du VIe et du début du VIIe apr.
J.-C.**

Joachim Le bomin

► **To cite this version:**

Joachim Le bomin. Les thermes romains de Taposiris Magna. La céramique d'un dépotoir de la fin du VIe et du début du VIIe apr. J.-C.. Bulletin de liaison du Groupe international d'étude de la céramique égyptienne, 2016, Bulletin de la Céramique égyptienne, pp.39-71. hal-03358632

HAL Id: hal-03358632

<https://hal.science/hal-03358632>

Submitted on 13 Jul 2022

HAL is a multi-disciplinary open access archive for the deposit and dissemination of scientific research documents, whether they are published or not. The documents may come from teaching and research institutions in France or abroad, or from public or private research centers.

L'archive ouverte pluridisciplinaire **HAL**, est destinée au dépôt et à la diffusion de documents scientifiques de niveau recherche, publiés ou non, émanant des établissements d'enseignement et de recherche français ou étrangers, des laboratoires publics ou privés.

Copyright

BULLETIN
DE LIAISON DE LA
CÉRAMIQUE
ÉGYPTIENNE
26



INSTITUT FRANÇAIS D'ARCHÉOLOGIE ORIENTALE

BCE 26 – 2016

Sommaire

Avant-propos	IX	
Carte	X	
Repères chronologiques	XI	
1. PARCOURS RÉGIONAL	I	
LITTORAL MÉDITERRANÉEN	3	
Zulema BARAHONA-MENDIETA Mikaël PESENTI Bérangère REDON	Évolution des assemblages céramiques du kôm de Plinthine de la fin de la Troisième Période intermédiaire à l'époque saïto-perses	5
Joachim LE BOMIN	Les thermes byzantins de Taposiris Magna. La céramique d'un dépotoir de la fin du VI ^e et du début du VII ^e s. apr. J.-C.	39
	DELTA	73
Nicholas HUDSON	Late Persian and Early Hellenistic Pottery at Tell Timai	75

	RÉGION MEMPHITE, LE CAIRE.....	109
Katarína ARIAS KYTNAROVÁ	Preliminary Report on Ceramic Finds from the Funerary Contexts in the Tomb of Duaptah (AS 68a) in Abusir South	111
Guy LECUYOT	Poteries de l’Ancien Empire provenant du secteur du mastaba d’Akhethetep	131
Julie MONCHAMP	Céramiques fatimides de Bāb al-Naṣr, murailles du Caire	143
	MOYENNE ÉGYPTE	167
Sylvie MARCHAND Ali EL-BAKRY Richard BUSSMANN Gianluca MINIACI Bart VANTHUYNE	Zawiyet Sultan, Middle Egypt. A Pottery Survey.....	169
	RÉGION THÉBAINE	191
Kazumitsu TAKAHASHI	A Preliminary Report on the Pottery from KV A at the Western Valley of the Kings.....	193
Stéphanie BOULET	La chapelle d’Osiris Ounnefer Neb-Djefaou à Karnak.....	213

SOMMAIRE

	2. PRODUCTIONS CÉRAMIQUES D'ÉGYPTE ET DE NUBIE	227
Valérie LE PROVOST	À propos de céramiques à décor de sauriens	229
Valérie PICHOT Sylvie MARCHAND	Le complexe funéraire royal d'Abou Rawash après l'Ancien Empire	251
Mansour ABD EL-RAZEK	Potter "Ibn Aggag" Artistic Archaeological Study Based on a New Signature	277
Julia BUDKA	Egyptian Cooking Pots from the Pharaonic Town of Sai Island, Nubia.....	285
Gwenola GRAFF Sylvie MARCHAND	Note sur la découverte isolée d'un vase décoré de Nubie d'époque chrétienne tardive dans le Ouadi Abu Subeira Assouan, désert oriental.....	297
	Bibliographie	303
	Index chronologique	343
	Adresses des auteurs.....	345

Les thermes byzantins de Taposiris Magna La céramique d'un dépotoir de la fin du VI^e et du début du VII^e s. apr. J.-C.

Introduction

[fig. 1]

La ville de Taposiris Magna, distante de 45 km d'Alexandrie (fig. 1), appartient au chapelet de bourgades situées sur la rive nord du lac Mariout¹. Tournant le dos à la Méditerranée, elle s'étend du sommet du cordon dunaire de grès (la *taenia*), où s'élève le sanctuaire d'Osiris², jusqu'au lac où un bassin portuaire a été aménagé au II^e s. de n. è.³. Les traces d'activité humaine les plus anciennes ne semblent pour l'instant pas antérieures à l'époque hellénistique; les plus récentes relevées par la Mission archéologique française à Taposiris Magna (MAFTM) depuis 1998⁴, ne dépassent guère le milieu du VII^e s. apr. J.-C.⁵. Les recherches effectuées dans la ville romaine et tardive ont révélé les signes d'une ville prospère et active durant la période. L'urbanisme, civil et religieux, y est dense et en constante évolution comme le démontrent les résultats des travaux archéologiques réalisés par les équipes hongroises et américaines puis aujourd'hui françaises⁶.

Depuis 2009, dans le cadre de l'étude de la ville romaine et byzantine, quatre campagnes de fouille ont été entreprises dans les thermes byzantins de la ville

1. BLUE 2010.

2. Converti en citadelle durant le Haut-Empire, il accueille une église à la fin de la période GROSSMANN 1992; GROSSMANN 2002, p. 383.

3. BOUSSAC, EL AMOURI 2010.

4. Mission archéologique française de Taposiris Magna, sous la direction de M.-Fr. Boussac (Paris Ouest-Nanterre). La mission est patronnée par le MAEDI et bénéficie de l'aimable autorisation du ministère des Antiquités égyptien (MSA), et du soutien de l'Ifao. Pour un historique des travaux antérieurs et un résumé des activités de la mission, voir BOUSSAC 2001.

5. Les dates données dans la suite du texte s'entendent apr. J.-C.

6. Voir aussi BRECCIA 1914, p. 122-130. Pour les fouilles hongroises du sanctuaire, voir VÖRÖS 2004; pour les fouilles américaines de la *domus* du « palais du gouverneur » voir OCHSENSCHLAGER 1976. Pour les églises, voir notamment GROSSMANN 1992; GROSSMANN 2002, p. 381-387; TIMM 1992.

moyenne (secteur 13)⁷. Situés à 20 m à l'ouest d'une grande voie dallée menant du lac au sanctuaire, ils se développent sur 40 × 18 m dont seule la partie d'accueil et d'usage à l'est est actuellement dégagée⁸. L'analyse architecturale et l'étude de la céramique ont permis de dater la construction du bâtiment après la fin du v^e s. et son abandon avant le début du vii^e s.

Contexte stratigraphique

Toute la partie ouest des thermes est recouverte par un épais remblai d'au moins 5 m d'épaisseur pour sa partie la plus haute, dont le sommet se situe à l'altitude de 26 m environ au-dessus du niveau marin. Formé d'une succession de couche de sable éolien, de fragments d'architecture et de cendres, il couvre les niveaux d'effondrement des thermes. Le matériel, principalement composé de céramique, y est relativement abondant.

Le mobilier céramique présenté ci-après est issu des trois premières campagnes de fouille des thermes. Entièrement inventorié et étudié, il provient des niveaux de démolition et principalement du remblai qui leur succède sur la moitié ouest du bâtiment. Le faible taux d'intrusions, inférieur à 5 % de l'ensemble, laisse supposer que la formation du remblai et du dépotoir est le résultat d'un dépôt primaire voire secondaire. Au regard du *terminus post quem* de la construction des thermes à la fin du v^e s., il paraît probable que le dépôt se soit formé assez rapidement après l'abandon du complexe, peu après le milieu du vi^e s. de n. è. et probablement pas au-delà du milieu du siècle suivant⁹. Toutefois, cette interprétation est vite limitée car il est dorénavant quasiment assuré que des fouilles archéologiques anciennes, malheureusement non documentées, ont été effectuées dans les thermes. Si des remblais récents ont été repérés, des risques de pollution du matériel existent.

7. Trois campagnes dirigées par M. El Amouri (Ipso-Facto) en 2009, 2010 et 2013 et une campagne par J. Le Bomin (Paris 1 Panthéon-Sorbonne) en 2015 assisté de M. Van Peene (architecte) et R. Saleh (université Lumière Lyon 2), au sein du programme d'étude sur les bains byzantins de Maréotide sous la direction de Th. Fournet et B. Redon (HiSoMA) et soutenu par les programmes Balnéorient et « Bains antiques et médiévaux » de l'Ifao.

8. EL AMOURI 2009; LE BOMIN 2015.

9. La dernière campagne de fouille a révélé que la dernière phase des thermes date au moins du deuxième quart du vii^e s. L'abandon de l'édifice est donc postérieur à cette date.

La céramique

La céramique est représentée par 6 362 tessons (NR) pour 796 individus (NMIp)¹⁰ au total. Plus de la moitié du *corpus* comprend de la céramique commune avec 448 individus (56,2 % du total) dont 271 sont des pots à *sâqia* soit déjà 34 % du total pour ces derniers. Les amphores sont au nombre de 310 (38,9 %) et les céramiques fines quant à elles sont presque absentes avec seulement 15 individus (1,9 %). Les 2,9 % restant correspondent aux éléments indéterminés et les Terres Cuites Architecturales (TCA) avec des fragments de tubulures et de cheminées (fig. 13.19).

Le mobilier résiduel antérieur au milieu du VI^e s. apr. J.-C. [fig. 2]¹¹

Parmi l'ensemble, seulement 25 individus sont strictement antérieurs au milieu du VI^e s. apr. J.-C.¹².

La céramique fine

Les céramiques fines, rares, sont constituées de sigillées africaines et orientales. On trouve, pour les sigillées chypriote (*Late Roman D*) une assiette de type 2 tardif ou 9 A (fig. 2.3) de J.W. Hayes connue pour le début du VI^e s.¹³. S'y ajoute une sigillée phocéenne (*Late Roman C*) de type Hayes 3 E/F de la première moitié du VI^e s. (fig. 2.1, 2.2)¹⁴. On note également un fragment de sigillée égyptienne du groupe K (*Egyptian B*)¹⁵ de la vallée du Nil, avec une forme peut-être imitée de sigillée africaine H. 61 A.

Les amphores

Concernant les amphores, les formes les plus anciennes repérées datent du Haut-Empire romain¹⁶. On retrouve des productions égéennes de Cnide (fig. 2.19),

10. NR: Nombre de Restes; NMIp: Nombre Minimum d'Individus pondéré, calculé à partir du nombre de bords après recollages pondéré par les fonds et les anses (divisées par deux pour les amphores) supplémentaires. Ici, le NMI ne tient pas compte des tessons isolés et a été comptabilisé à l'échelle du secteur.

11. Tous les dessins ont été effectués par l'auteur, le DAO par l'auteur et R. Roques (université Paul-Valéry Montpellier III).

12. À partir des amphores et de la céramique fine.

13. HAYES 1972, p. 375-376, fig. 80; REYNOLDS 2011, p. 61 fig. 2.

14. HAYES 1972, p. 329-338, fig. 69; HAYES 2008, p. 241-242 fig. 39-40.

15. RODZIEWICZ 1976, p. 50. BALLEZ 2003, p. 86-90.

16. En dehors d'une pointe d'amphore possiblement de type *peparathian* ou de Cnide de la fin du V^e-IV^e s. av. J.-C. (fig. 2.15) similaire à DEFERNEZ 2007, p. 573-574 n° 34, fig. 12, p. 615.

de Crète (fig. 2.8, 2.9) et d'Afrique (fig. 2.4)¹⁷. Les premières importations dites « tardives » des IV^e-V^e s. apparaissent également de manière anecdotique avec un bord d'amphore africaine Keay (K.) 25/3 du IV^e s. (fig. 2.5), rare en Égypte¹⁸, un fond creux d'amphore *LRA* 3 ancienne d'Asie Mineure (fig. 2.19)¹⁹, un col de possible italique K. 52 (fig. 2.6)²⁰ et un bord d'amphore crétoise du V^e s. (fig. 2.7)²¹. S'y ajoutent les premiers types *Late Roman Amphora* (*LRA*)²², 1 A (fig. 2.10), 1 A de transition de Cilicie/Chypre et 4 A/B1 du Levant (fig. 2.11, 2.12, 2.13) de la fin du IV^e au début du VI^e s.²³. Les seules importations égyptiennes correspondent à deux *AE3* tardives variante 1 ou 2 (fig. 2.42) en pâte alluviale de la seconde moitié III^e-début V^e s.²⁴ et d'autres indéterminées (fig. 2.16). S'y ajoute un col importé indéterminé (fig. 2.17).

La céramique du milieu du VI^e au milieu du VII^e s. de n. è.

La céramique fine

[fig. 3]

Parmi les céramiques fines, les productions chypriotes de la seconde moitié du VI^e au début du VII^e s. dominant, à l'image des sites du delta occidental²⁵. La céramique fine égyptienne est rare avec un seul exemplaire.

Les sigillées chypriotes, fréquentes dans les contextes alexandrins au début du VII^e s. et dans le nord du delta²⁶, sont représentées par quatre exemplaires, tous de type 9 de J.W. Hayes²⁷ avec la partie supérieure d'une coupe de la variante a/b sans décor (fig. 3.1) datée de 550-600 et trois bords de forme 9 (fig. 3.2, 3.3, 3.4) à décor incisé ou guilloché sur la paroi dont un de variante c²⁸ à décor rouletté de la fin VI^e-fin VII^e s. (fig. 3.2).

17. Un pied à anneau cnidien de forme tardive du II^e s., deux cols crétois d'AC1c, type apparenté à la forme A50 et d'AC2 dans la typologie établie par A. Marangou, voir MARANGO 1996, p. 73 fig. 39, pl. VIII, datation III^e-IV^e s. On identifie également un bord africain de type Tripolitaine III de la seconde moitié du II^e s., voir BONIFAY 2004, p. 105-107.

18. BONIFAY 2004, p. 119-122. À noter qu'un fragment de panse est poissé.

19. LANG 1955; ROBINSON 1959, p. 110 pl. 29.

20. BONIFAY 1986, p. 282-284.

21. Agora P12173, voir ROBINSON 1959. Pâte rouge légèrement granuleuse, fine avec de très petites inclusions de quartz et/ou de calcaire, quelques grises/noires, voir REYNOLDS 2010, p. 96 fig. 5b. L'amphore présentée dans DIXNEUF 2007, p. 264 me semble se rattacher à ce type plutôt qu'à une *LRA* 2.

22. PIERI 2005

23. Concernant les productions orientales tardives, je renvoie à la typo-chronologie développée par D. Pieri dans PIERI 2005.

24. DIXNEUF 2011, p. 138-140 fig. 120-122, p. 344-346.

25. BALLET, BONIFAY, MARCHAND 2012, p. 88-89.

26. BALLET 2003, p. 74; RODZIEWICZ 1976, p. 44.

27. HAYES 1972, p. 379-382, fig. 81-82; REYNOLDS 2011, p. 61-65 fig. 5, 6.

28. HAYES 1972, p. 379-382; RODZIEWICZ 1976, p. 42.

Le bord n° 5 porte une incision de vaguelette parfois visible sur ce type et est proche du n° 6 de P. Ballet aux Kellia daté de la fin VI^e au début du VII^e s.²⁹.

Concernant les produits africains, seuls deux bords et un fond de sigillée claire D² sont présents, dont un de type de Hayes 104c de 43 cm de diamètre daté de 550-625³⁰ (fig. 3.5).

On reconnaît également une sigillée égyptienne appartenant peut-être au groupe K et apparenté³¹ du VII^e s. à pâte fine rosée et décor peint sur la panse (fig. 3.6).

Les amphores

[fig. 4-7]

Les amphores représentent la catégorie majoritaire avec 285 individus pour la période 550-650. Les produits de Gaza/Ashkelon dominent largement les importations avec 164 individus de *LRA* 4 B2/3, de la seconde moitié du VI^e au VII^e³² soit plus de la moitié des conteneurs (fig. 4, 5). Elles ont un bord vertical simple ou en bourrelet et de fines cannelures sous les anses. Elles sont produites avec une pâte feuilletée, tendre, brun clair avec des inclusions blanches, bleutées de micro-fossiles et quelques micas. Ce conteneur vinaire connaît une large diffusion le long des côtes égyptiennes avec Alexandrie comme zone de redistribution vers l'intérieur du territoire³³.

Viennent ensuite les amphores vinaires ciliciennes et chypriotes *LRA* 1B³⁴ avec 57 individus (fig. 6). Bien qu'elles soient fréquentes dans les contextes égyptiens tardifs, elles sont trois fois moins présentes que les amphores de Gaza. Nombre d'entre elles portent les caractéristiques de la variante récente proche de la fin du VI^e s. et de la première moitié du VII^e avec un col tronconique ou cylindrique massif au diamètre large (n° 1, 4, 9, 14, 16)³⁵. L'étude macroscopique de la pâte ne permet pas toujours de bien caractériser les régions de production de ces amphores entre Chypre ou la Cilicie. Toujours est-il que ces deux origines sont représentées dans le *corpus* avec la pâte caractéristique chypriote sableuse, brune, constellée de points blancs calcaires et d'autres diverses inclusions et celle, cilicienne, beige-orangée, à nombreuses inclusions

29. BALLET 2003, n° 6, p. 74 fig. 3.

30. HAYES 1972, p. 160-166 fig. 30; *Atlante* I, p. 95 n° 1-2, pl. XLIII.

31. RODZIEWICZ 1984, p. 50 pl. 17-22; BALLET 2003, p. 86-91.

32. PIERI 2005, p. 105-107.

33. C'est le type d'amphore orientale le plus importé en Basse Égypte. MAJCHEREK 1995, p. 164; BALLET 2005, p. 47; PIERI 2005, p. 109-110.

34. PIERI 2005, p. 75-76.

35. BALLET 2003, p. 182; PIERI 2007, p. 613. Il s'agit de la forme 3, chypriote, du VI^e s., de *LRA* 1B de St. Demesticha, voir DEMESTICHA 2013, fig. 3, p. 176. Je n'ai pas reconnu à Taposiris la 3^e génération de *LRA* 1 du VII^e s. proposée par St. Demesticha dans DEMESTICHA 2013, pourtant présente aux Kellia, voir EGLOFF 1977, p. 112, type 166, pl. 57.6.

rouges brunes éclatées³⁶. D'autres peuvent indistinctement à l'œil nu, provenir de l'une ou l'autre région, avec des pâtes tendres, sableuses, roses orangées comportant de très nombreuses inclusions beiges, translucides, brunes.

Plusieurs fragments d'épaule et de col portent des *dipinti* : un départ d'anse avec un *dipinto* de type c très effacé écrit en rouge sur trois lignes (fig. 6.18)³⁷ ; un autre écrit en rouge sous l'anse, également de type c, (fig. 6.19) mentionne un éventuel toponyme difficile à décrypter, suivi d'une séquence numérale indéterminée (20? puis 104) ; un col avec une croix peinte en noir de type b³⁸ (fig. 6.17). S'y ajoutent deux cols ayant conservé de la poix sur l'ensemble de leur paroi interne.

Les autres amphores méditerranéennes importées sont marginales avec un bord d'amphore globulaire *LRA* 2A ou B du v^e à la moitié du vi^e s. (fig. 7.1). Peut-être produite en Argolide du Nord, la pâte est assez dure, brun gris, constellée d'inclusions grises et beiges et quelques micas³⁹. On retrouve trois bords de *LRA* 5/6 de type 3 qu'il convient d'ajouter aux productions levantines du vi^e à la fin du vii^e⁴⁰ (fig. 7.2, 7.3).

Les productions égyptiennes sont représentées par 18 amphores *LRA* 5/6 (fig. 7.4-12) produites en Maréotide dans le courant du vii^e s. Plusieurs cols pourraient s'apparenter à la variante 1.B à col conique au profil évasé et lèvre épaisse de D. Dixneuf (7 et 10). Les pâtes sont sableuses, moyennement fine, beige-gris ou brun rouge, avec des inclusions beiges fréquentes parfois jaunes, quelques micas. Deux bords ont une pâte proche de celle d'Abu Mina⁴¹ dont une peut-être de type 4C⁴² (n^o 4) que l'on retrouve surtout au nord de l'Égypte, notamment à Alexandrie⁴³. La faible fréquence des amphores *LRA* 5/6 de Maréotide qui abondent dans les contextes de la toute fin de la période byzantine est certainement due à la période de formation du dépotoir légèrement antérieure au commencement de la production de ces conteneurs.

Les amphores égyptiennes nilotiques *LRA* 7⁴⁴, quant à elles, n'apparaissent qu'avec quelques fragments épars.

36. Il est intéressant de noter que les analyses effectuées pour le matériel de l'ermitage 295 aux Kellia, ont démontré que tous les échantillons d'amphore *LRA* 1 « tardives » provenaient de Cilicie. BALLET 2003, p. 182.

37. Avec l'aimable lecture de J.-L. Fournet. Les *dipinti* de type c2 renvoient à des toponymes, des noms et des séquences numérales. FOURNET, PIERI 2008, p. 195-199.

38. FOURNET, PIERI 2008, p. 199-201.

39. SLANE, SANDERS 2005, p. 287 ; PIERI 2005, p. 85-93

40. PIERI 2005, p. 114-127.

41. ENGEMANN 1992 ; DIXNEUF 2011, p. 30.

42. PIERI 2005, p. 121-122 fig. 79, p. 122.

43. MAJCHEREK 1992, p. 111.

44. DIXNEUF 2011, p. 154-173 ; PIERI 2005, p. 128-132.

Plusieurs amphores sont restées indéterminées (fig. 7.13) avec quelques fragments d'importations non égyptiennes et d'autres d'Égypte, *a priori* nilotique, peut-être plus anciennes.

L'élément le plus tardif retrouvé dans le secteur 13 correspond à une production africaine avec un « *spatheion* » miniature de type 3C (fig. 7.14)⁴⁵, à bord en demi-lune et petites anses sinueuses, qui n'apparaît pas avant la fin du VII^e s. La pâte est fine, assez dure, beige rosée. La surface est entièrement recouverte de concrétions indiquant une période de conservation dans l'eau de mer. Les « *spatheia* » tardifs sont relativement bien présents en Égypte⁴⁶.

Les pots à *sâqia*

[fig. 8]

Le tiers de la céramique (271 NMI) correspond à des pots à *sâqia* de forme cylindrique ou ovoïde à panse cannelée. Ils sont en général très fragmentés : aucun exemple complet n'a été retrouvé ou recollé durant l'étude. Bien que les profils diffèrent d'un individu à l'autre, les formes sont sensiblement les mêmes, très majoritairement montées à partir d'argile alluviale. La panse arbore un profil cylindrique, les bords sont en bourrelet (fig. 8.1-4), à bandeau (fig. 8.8, 15, 16) ou triangulaires (fig. 8.9, 11, 14). Les lèvres triangulaires sont plus homogènes que les bords à bandeau qui ont des épaisseurs et des hauteurs très variables. Les diamètres externes des embouchures varient toujours entre 13 et 16 cm avec une tendance générale à 14 cm. De nombreuses cannelures parcourent irrégulièrement les panses jusqu'au pied. Les fonds varient également dans le détail, ils sont en général de formes irrégulières annulaires et creux. Pour les quelques pots en pâte calcaire (une quarantaine d'individus au maximum), plus fins, à la ligne plus globulaire, les bords sont généralement à bandeau à profil en amande peu saillant et les fonds plus marqués et précis (fig. 9). Les cannelures sont plus fines et surtout présentes sur la partie globulaire de la panse. Les pieds sont toujours bien dessinés.

Les pâtes de type alluvial, provenant probablement du delta, sont moyennement tendres, plutôt fines à légèrement grossières, pouvant être assez dures, parfois feuilletées, rouge, rouge brun, zonées rouge ou rouge orangé à cœur violet à noir⁴⁷. Les inclusions sont souvent bien présentes, généralement blanches à grises, brunes, parfois presque

45. BONIFAY 2004, p. 127-129, fig. 69, p. 128. Amphore réputée contenir du *garum*.

46. BALLET, BONIFAY, MARCHAND 2012, p. 100. Les types 3A de la fin du VI^e s. majoritairement.

47. Description similaire à celle présentée par D. Dixneuf pour le site de Farama dans le nord-est du Delta : « argiles alluviales, et possèdent une pâte de texture moyennement fine, dont la cassure varie du brun-rouge à l'orangé, parfois à cœur mauve. Les inclusions consistent en quelques grains de quartz, particules de mica et nodules blancs à jaunâtres de taille diverses ». DIXNEUF 2007, p. 262.

invisibles à l'œil nu. Les surfaces sont généralement rouge clair à rouge foncé. Les pâtes calcaires, de Maréotide sont plus dures, sableuses, avec des inclusions rondes blanches et jaunâtres et ressemblent à certaines pâtes de *LRA 5/6*, suggérant une origine proche des deux types.

L'abondance de ces pots et leur présence au niveau de la citerne des thermes laissent envisager la présence d'une *sâqia* à proximité et renforcent l'hypothèse d'une telle machinerie au sein même de l'édifice des thermes byzantins de Taposiris Magna⁴⁸.

Les céramiques de table et de cuisson

La céramique commune de table et de cuisson comprend une grande diversité d'objets du quotidien, presque systématiquement produits dans des pâtes de type alluvial qui se rapprochent de celles des pots à *sâqia* en plus grossières : coupelles, jattes, plats creux, marmites, pots, cruches, bouteilles, gargoulettes, casseroles.

Coupes, jattes, plats et plats creux (fig. 10-11)

Les formes ouvertes, coupes, jattes, plats et plats creux (diamètres de 17 à 50 cm) prédominent avec au moins 72 individus. Concernant les plats creux, les profils sont généralement peu évasés, presque verticaux pour certains, avec des bords variés, triangulaires, éversés ou à marli rubané, avec goulotte. Ils sont généralement cannelés à l'intérieur. On remarque plusieurs éléments similaires avec les n° 10.8 (presque complet) et 10.9 à profil peu évasé et haut au bord épais triangulaire; les formes n° 10.7, 11, peut-être 14 et 19 plus large, au profil haut plus évasé à bord triangulaire également⁴⁹. Les décors sont rares : la jatte n° 10.4 porte une frise de volutes peinte en blanc. Il est difficile d'effectuer des comparaisons sans l'existence d'une chronotypologie, et plus encore, d'apporter des datations précises et d'assurer que tous les éléments appartiennent à la période 550-650. Toutefois, au gré des publications, il est possible de reconnaître quelques parallèles dans les formes générales et les profils des bords⁵⁰. Ce sont des productions en argile alluviale, plus ou moins grossière, rouge, brune, zonée rouge à cœur gris, avec des inclusions végétales plus ou moins visibles et des inclusions grisâtres, beiges, de mica.

48. Système connu à Marea par exemple, située à une vingtaine de kilomètres à l'est de Taposiris sur la rive sud du lac.

49. Proche de la forme E 297, voir EGLOFF 1977, pl. 102.

50. Voir par exemple les publications concernant Alexandrie avec MAJCHEREK 1992, p. 96-100 ou, plus éloignée, El Ashumenein (Hermopolis Magna) au sud du Delta avec BAILEY 1996, fig. 34, pl. XVIII.

S'agissant des plus grands plats creux, pouvant atteindre 60 cm de diamètre, ils sont caractéristiques de la période byzantine dans le Delta⁵¹. Certaines similarités peuvent être reconnues avec les éléments présentés par P. Ballet pour l'ermitage copte QR 195 des Kellia. En effet, les plats n° 11.2, 3 et 7 pourraient se rapprocher des n° 60 à 62 de l'ermitage, quoique ces derniers soient légèrement plus tardifs. Le plat 11.5 est une production calcaire avec une pâte assez fine, orangée sans inclusions visibles à l'œil nu. Le n° 11.9, monté dans une argile alluviale micacée, porte un bandeau peint en blanc sur l'intérieur du bord. Les plats n° 10.22 et 23 avec un marli à goulotte sont également présents.

La coupe à une ou deux anse(s) (fig. 10.18) pourrait être une importation de Haute Égypte⁵². Elle est fabriquée dans une pâte calcaire légèrement sableuse assez fine, jaune-orangée, avec quelques inclusions beiges-jaunes, blanches et grises très petites, difficiles à voir à l'œil nu. La surface porte un engobe beige-crème et la partie supérieure du marli est peinte en blanc avec une frise de cœurs noirs.

Un mortier à bord simple pincé, à râpe interne (fig. 10.12) est fabriqué dans une pâte orangée à cœur gris avec une surface légèrement micacée.

● Pots et marmites [fig. 12]

Les pots et marmites sont représentés par 32 individus au minimum. Les marmites, peu nombreuses (4 NMI fig. 12.18, 12.19, 12.20), ont une lèvre en gouttière caractéristique, à parois fine. Tous les individus répertoriés sont également en pâte alluviale. Certains exemplaires de pots à cuire, soumis au feu, offrent une panse de forme cylindrique à section épaisse avec une série de bourrelets ou de cannelures. D'autres pots, à panse plus globulaire, ont un bord triangulaire légèrement évasé.

● Cruches et gargoulettes [fig. 13]

Au moins quatorze cruches peuvent être individualisées, dans des pâtes alluviales ou calcaires (fig. 13.1-8). Elles comportent des cols de formes variées à bord en bandeau, parfois avec un bourrelet inférieur. Deux goulots de cruche (fig. 13.17) portent deux inscriptions peintes en noir de chaque côté du goulot: Xi pour *xivi*? (vinaigre). On compte également deux cols de gargoulette avec filtre et trois fonds tronconiques de cruche ou de calice (fig. 13.4, 13.6).

51. Pour les Kellia et l'ermitage copte QR 195 voir BALLET 2003, fig. 8, p. 111. Pour Kôm Abou Billou/Térénothis voir DHENNIN *et al.* 2014, p. 56 fig. 15a-b.

52. Information Zulema Barahona-Mendieta.

- Vases divers [fig. 13]

Les autres éléments correspondent à sept bouchons à bouton préhensible ou de forme conique pour l'un d'entre eux (fig. 13.12, 13.13), trois coupelles (fig. 13.9, 13.11), deux anses de casserole (fig. 13.15), une gourde (fig. 13-16), quatre assiettes et un godet à parois épaisses.

Un flacon dont le bord manque (fig. 13.18) et mesurant moins de 10 cm de hauteur, offre une panse globulaire, à pied évasé et aux parois à décor de godrons sur deux registres. Il est fabriqué à partir d'une pâte claire calcaire sableuse blanc-gris. Daté des ^v^e-^{vii}^e s., ce type de flacon semble avoir été produit dans les ateliers d'Abu Mina. Plusieurs exemplaires de ce type ont été retrouvés lors des fouilles des Kellia, de Maréa et d'Alexandrie⁵³.

Conclusion

L'étude présente un lot de céramique relativement homogène de la fin de la période byzantine en Basse Égypte. Bien qu'il s'agisse d'un ensemble non clos, où les intrusions tardives peuvent être présentes, il semble que le dépôt se soit constitué peu après l'abandon du complexe thermal, au plus tôt dans le courant de la seconde moitié du ^{vi}^e s. Alors que la vie continue tout autour, le bâtiment abandonné, en partie effondré sans doute, reste inoccupé. Produites à partir du début du ^{vii}^e s. (voire de la fin du ^{vi}^e s.), les *LRA 5/6* invitent, par leur absence, à ne pas s'orienter vers une datation trop basse des niveaux.

Les amphores et les pots à *sâqia* dominent assez largement le *corpus*. Les produits palestiniens sont nombreux, trois fois plus que les amphores chypriotes et ciliciennes *LRA 1*, qui pourtant abondent sur les côtes méditerranéennes. Les conteneurs égyptiens sont quant à eux quasiment absents en dehors de quelques amphores-sacs *LRA 5/6*.

Les pots à *sâqia*, nombreux et fragiles, doivent être changés régulièrement. La quantité impressionnante de ces pots laisse entrevoir la présence à proximité d'une machinerie hydraulique, peut-être dans les thermes, sinon dans une structure proche.

La marginalité des céramiques fines peut s'expliquer par la nature même du dépôt, zone de rejet de céramique avec des amphores qui, une fois vidées sont mises au rebut.

Les céramiques de table et de cuisson, bien présentes offre une première idée d'une partie des services culinaires de la période. Elles sont produites, comme pour les pots à *sâqia*, principalement dans des argiles alluviales et proviennent certainement

53. EGLOFF 1977, pl. 29 n° 3-4, pl. 72 n° 2-5; RODZIEWICZ 1984, pl. 32 n° 94; SZIMANSKA, BABRAJ 2008, n° 63, fig. 41, p. 124.

d'une zone de Maréotide proche du Delta. La description de G. Majcherek des pâtes utilisées pour la céramique commune sur le site de Marea (de l'autre côté du lac Mariout) au VII^e-VIII^e s.⁵⁴ diffère complètement. Cela laisse éventuellement supposer des sources d'approvisionnement différentes en céramique ou en matière première dans le courant du VII^e s.

Taposiris continue donc durant toute la période romaine à être intégrée au sein du commerce méditerranéen. Sa position près du lac Mariout et à proximité d'Alexandrie lui confère un avantage indéniable pour l'accès aux produits issus du commerce à longue distance et à son éventuel contrôle par sa fonction de porte fiscale⁵⁵.

La poursuite de la fouille des thermes byzantins de Taposiris Magna et de ses abords permettra d'apporter de nouveaux lots de céramique en contexte, associés à d'autres matériaux (métal, verre...) ⁵⁶ qui offriront sans aucun doute de nouvelles données sur la culture matérielle, les modes de consommation et les échanges à courte et longue distance à l'époque byzantine d'une ville située au cœur de la Maréotide et dans le delta occidental du Nil.

54. « The fabric is invariably made of local calcareous marl clay with considerable quantities of calcite inclusions frequently erupting on the surface, and fine sand temper. Very few mica specks are visible occasionally. Color ranges from reddish yellow (7,5 YR 7/4) through olive gray (5/6 Y 6/2) to yellow (2,5 Y 8/4), and is most likely due to varied firing conditions. The surface is usually unslipped, although very often coated with a light cream self-slip, resulting from salt precipitation during drying » (MAJCHEREK 2001, p. 60).

55. Taposiris est parfois indiquée comme porte occidentale de l'Égypte (*eisbolè*).

56. Le petit mobilier (monnaies et autres objets métalliques, osseux et en verre) est en cours d'étude.

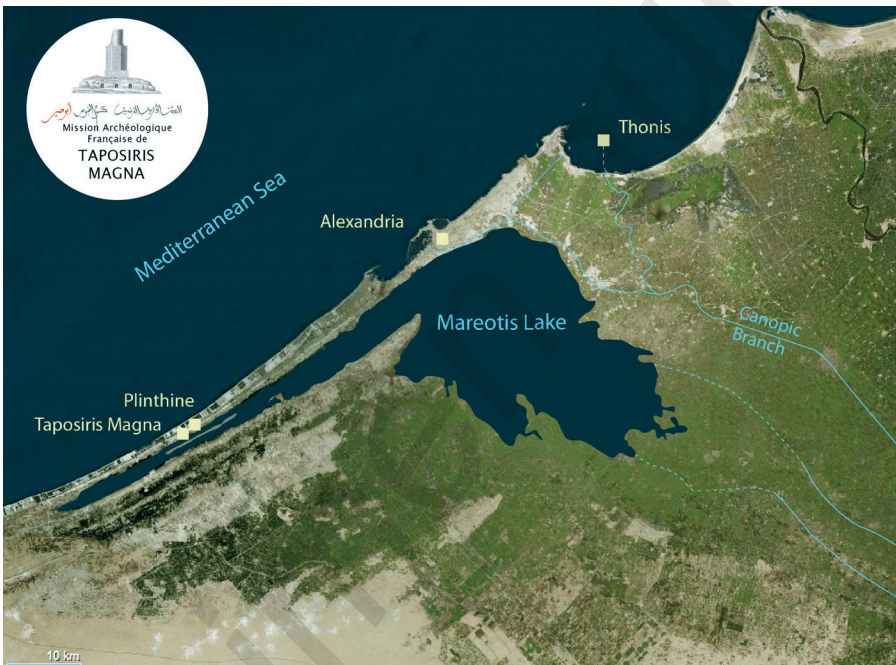

Fig. 1. Localisation de Taposiris Magna sur une vue satellitaire du nord-ouest du delta du Nil (crédit MAFTM).

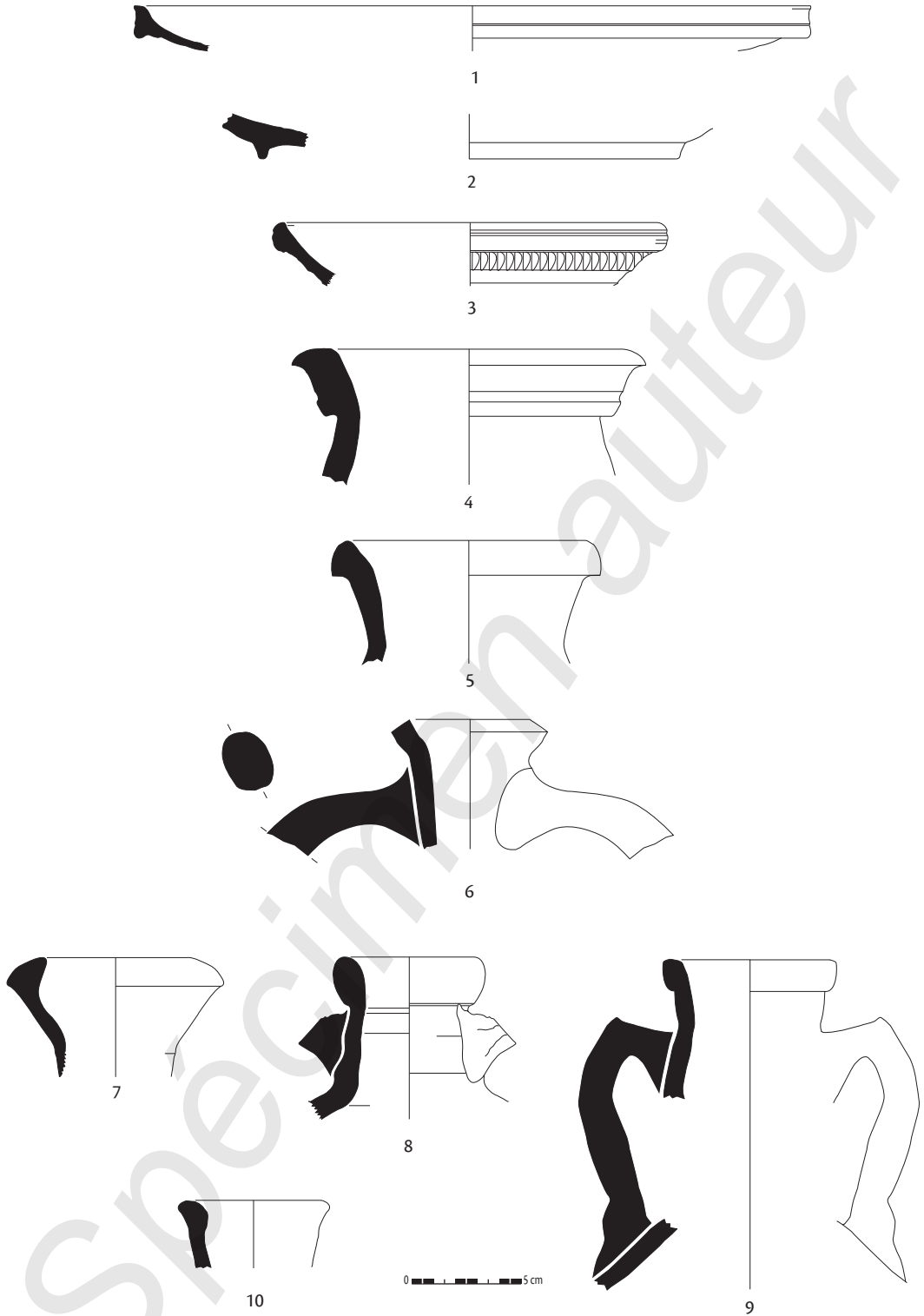
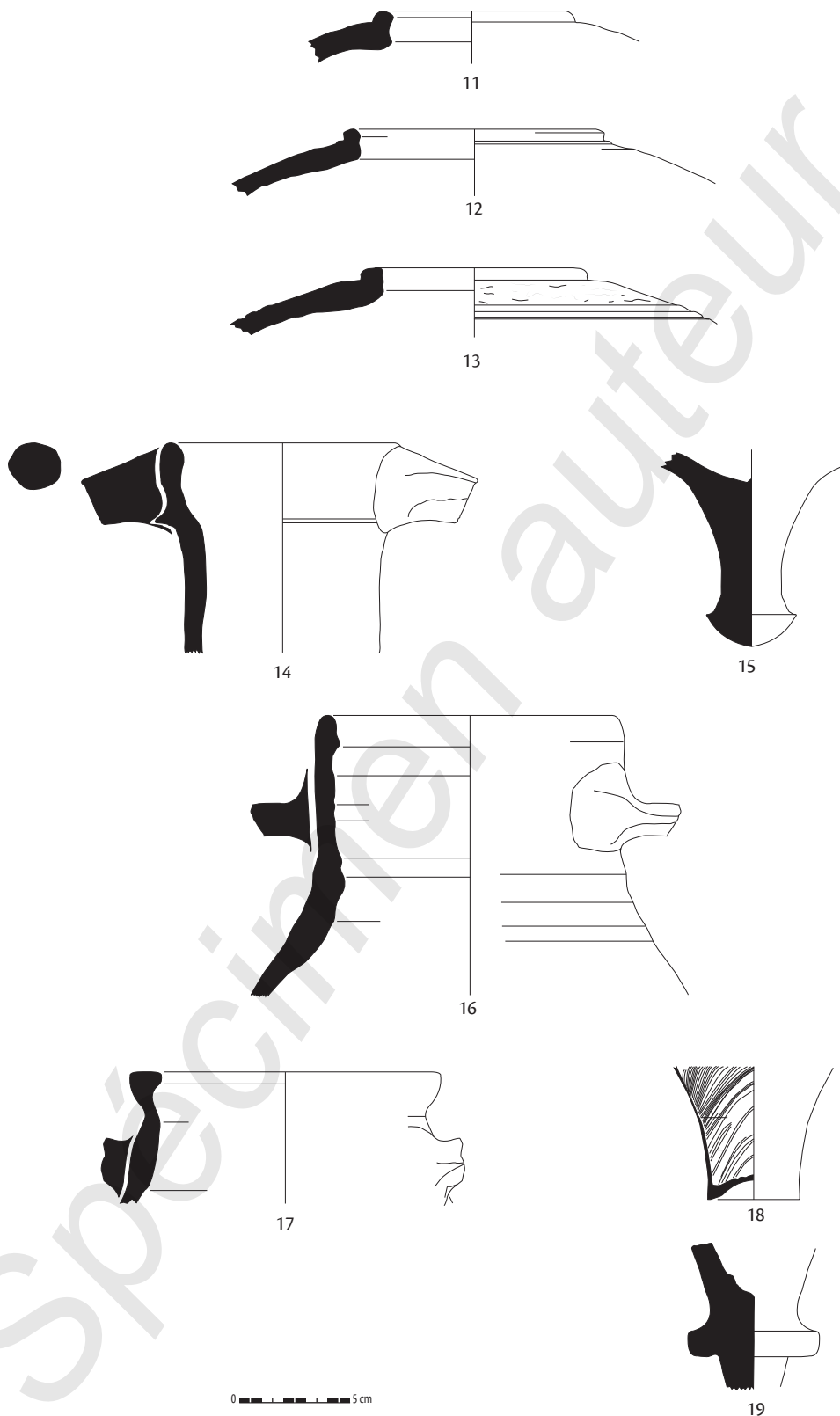

Fig. 2. Matériel résiduel antérieur au milieu du VI^e s. de n. è. 1 et 2 : sigillées phocéennes (LRC) ; 3 : sigillée chypriote (LRD) ; 4 et 5 : amphores africaines Tripolitaine III et K. 25 ; 6 : amphore italique K. 52 (?) ; 7 et 9 : amphores crétoises tardive, AC 2 ; 10 : amphore LRA 1A.



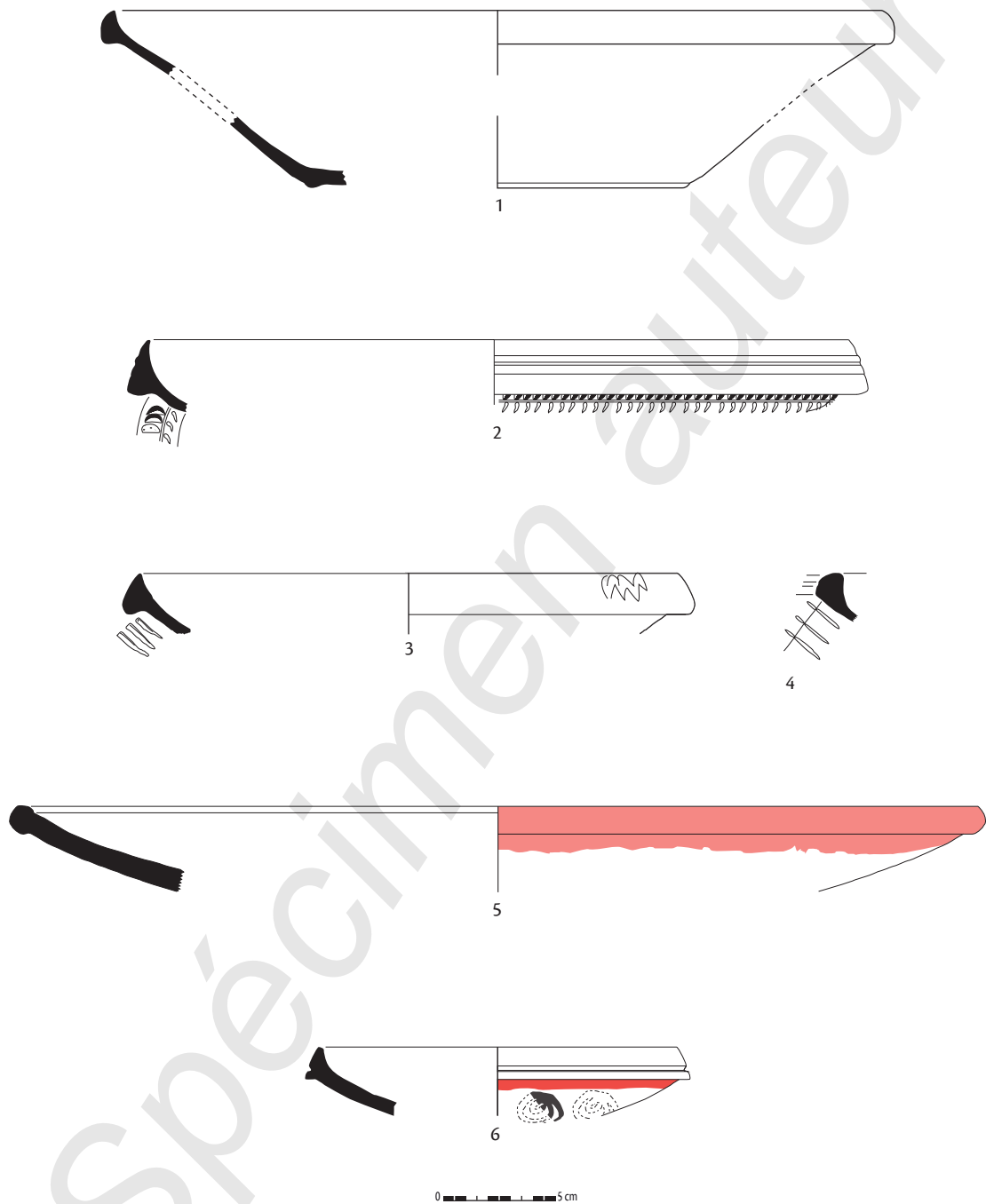
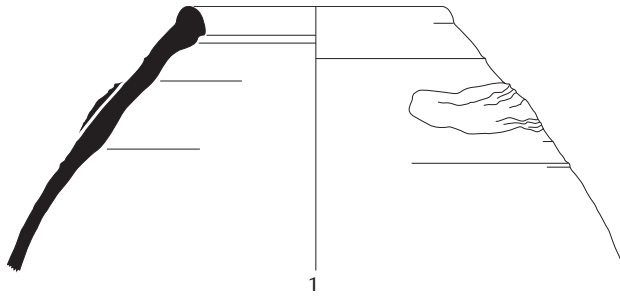
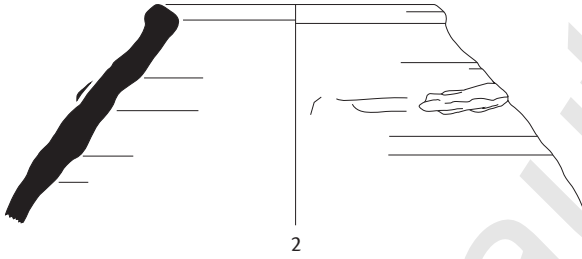

Fig. 3. Céramique fine. 1 à 4: sigillées chypriotes (LRD); 5: sigillée africaine D; 6: sigillée égyptienne du groupe K (?).



1



2

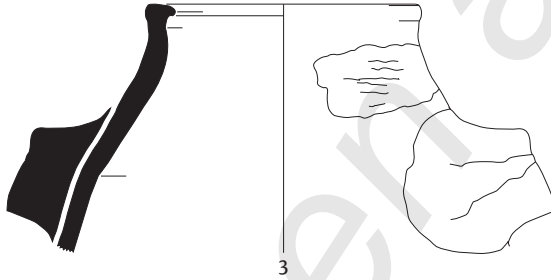

3

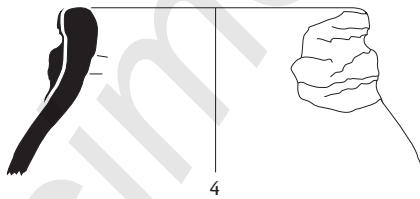

4

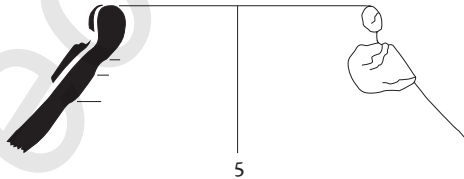

5

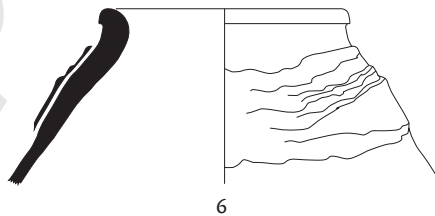

6



Fig. 4. Amphores de Gaza/Ashkelon type Pieri LRA 4.

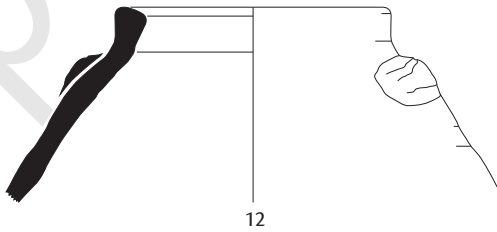
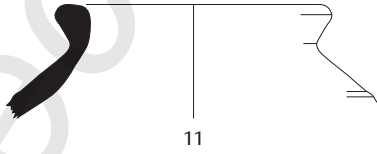
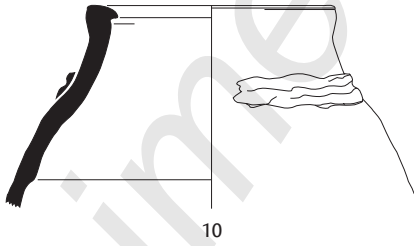
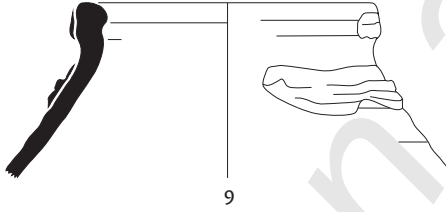
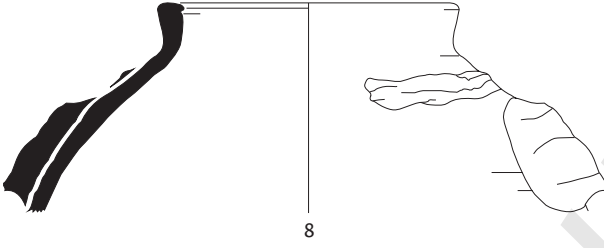
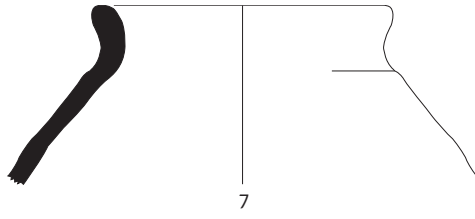

0 5 cm

Fig. 4. *Suite et fin.*

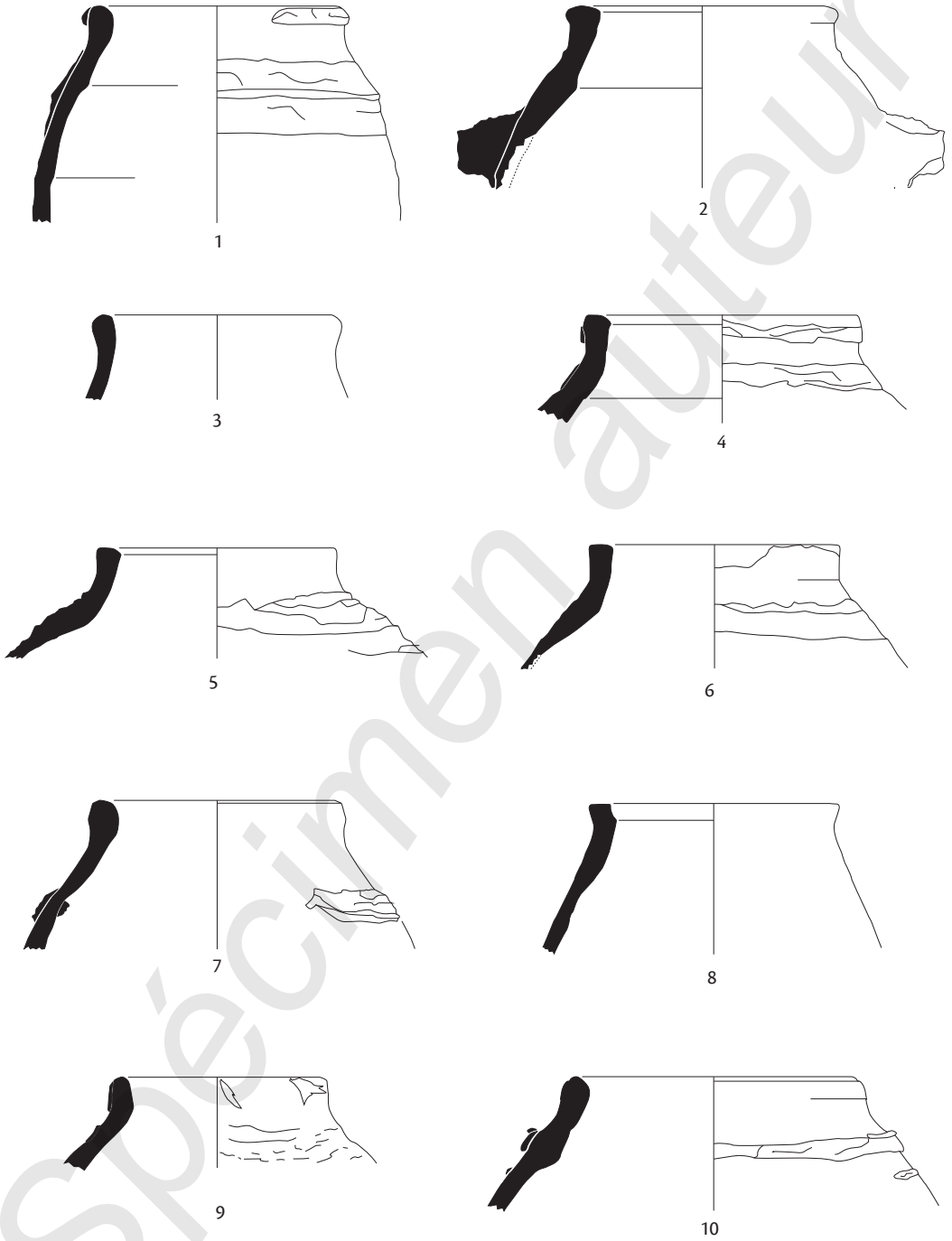

Fig. 5. Amphores de Gazal/Ashkelon type Pieri LRA 4.

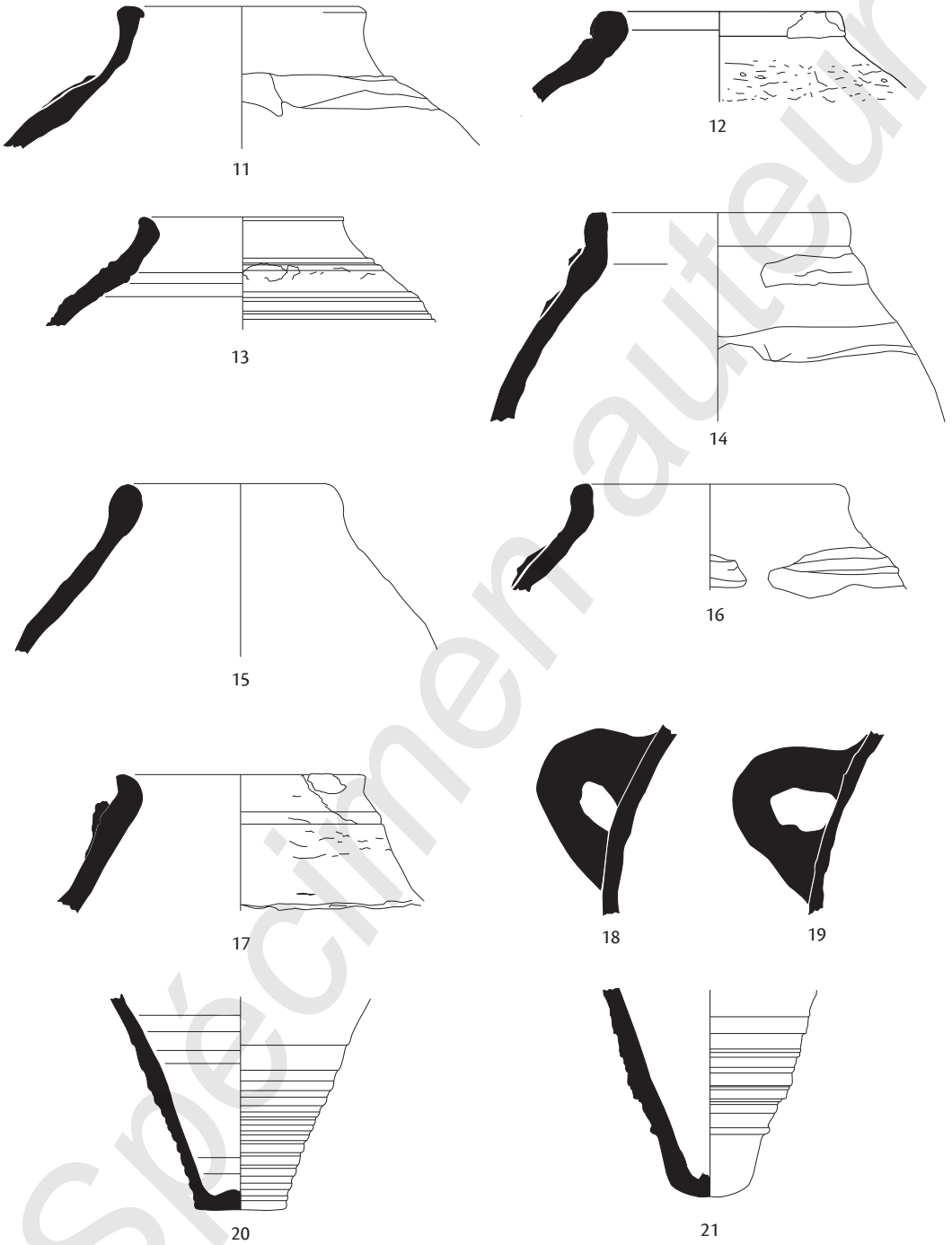

Fig. 5. Suite et fin.

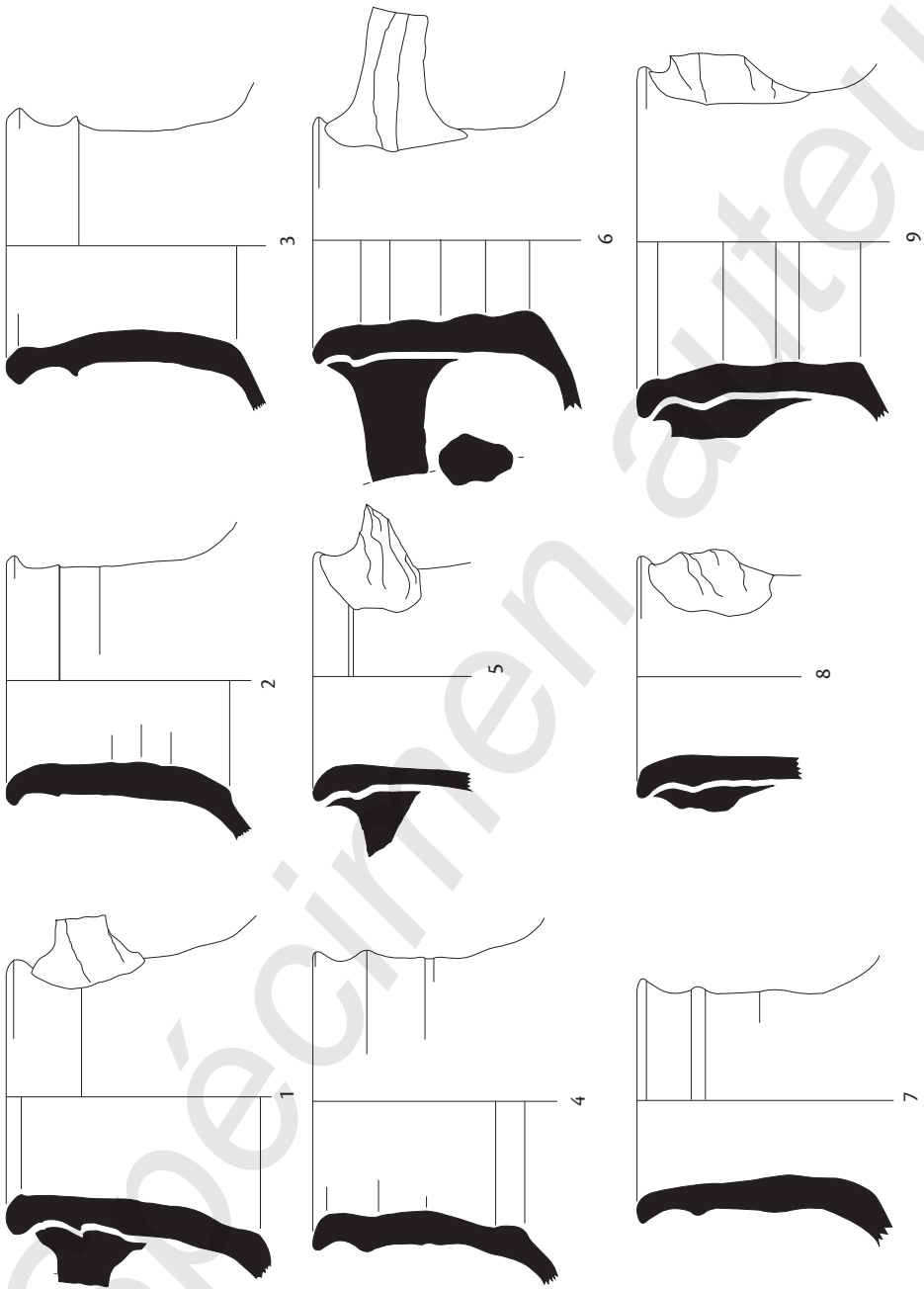

Fig. 6. Amphores de Cilicie/Chypre type Piri LRA 1.

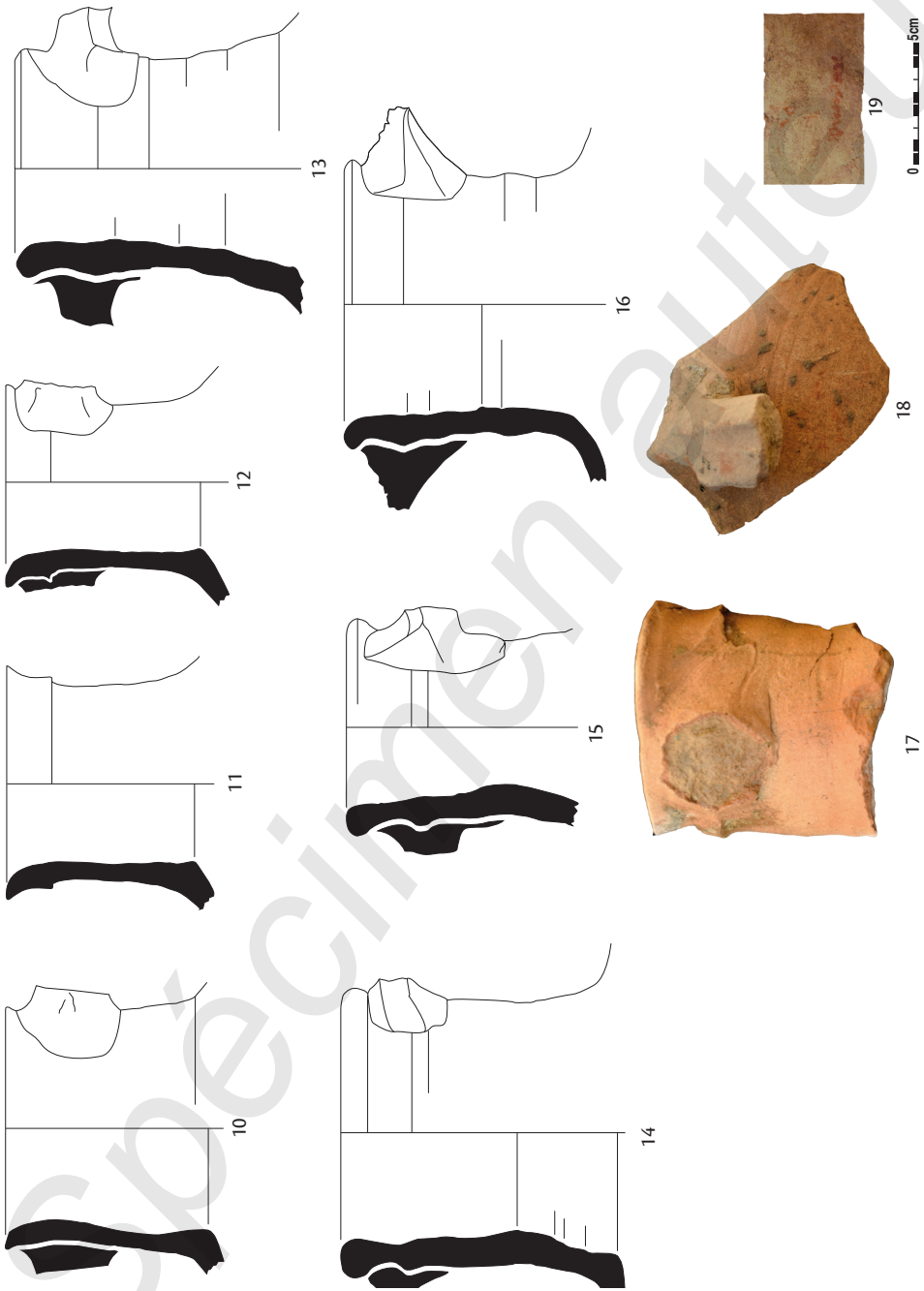
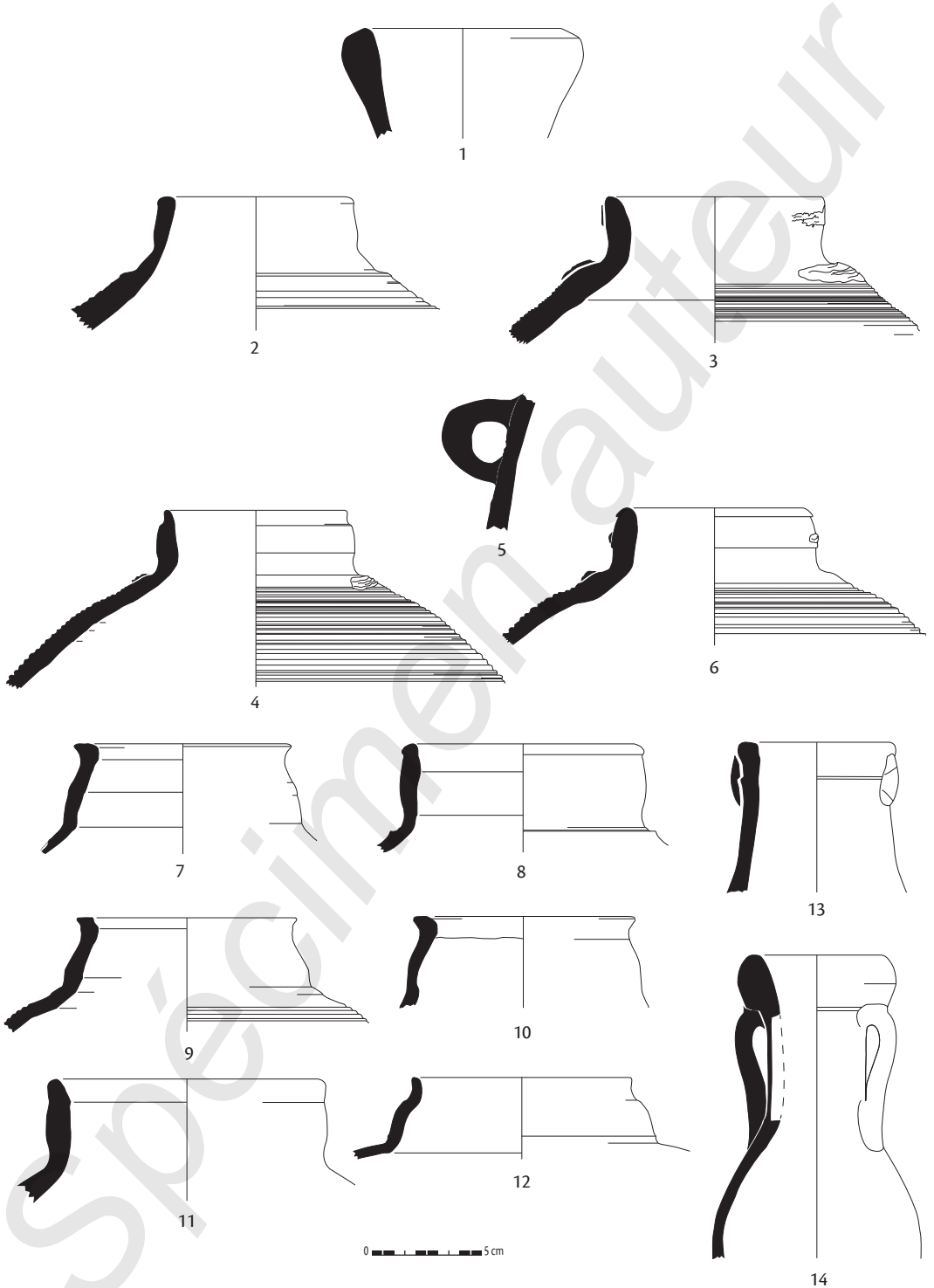

Fig. 6. Suite et fin.



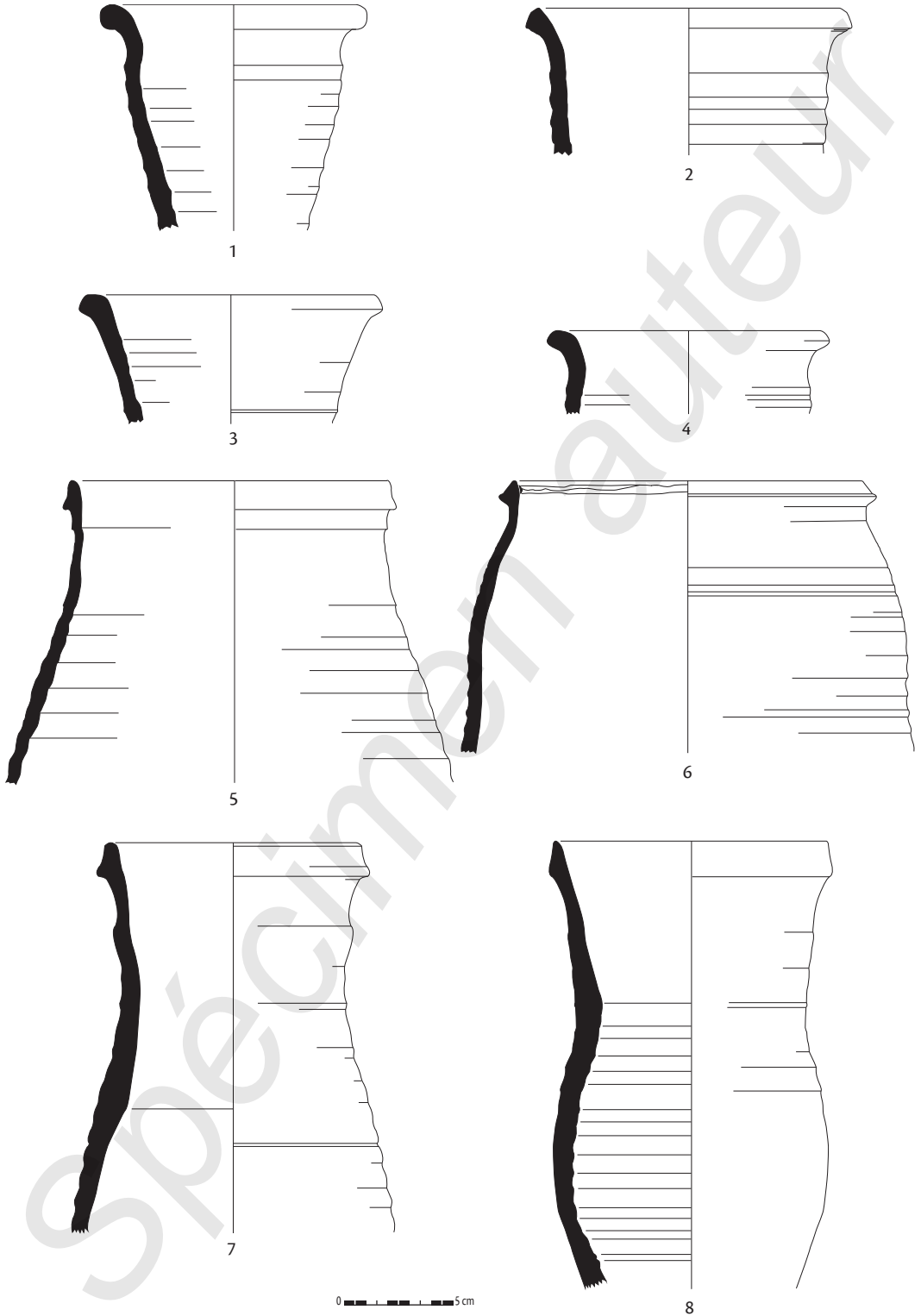
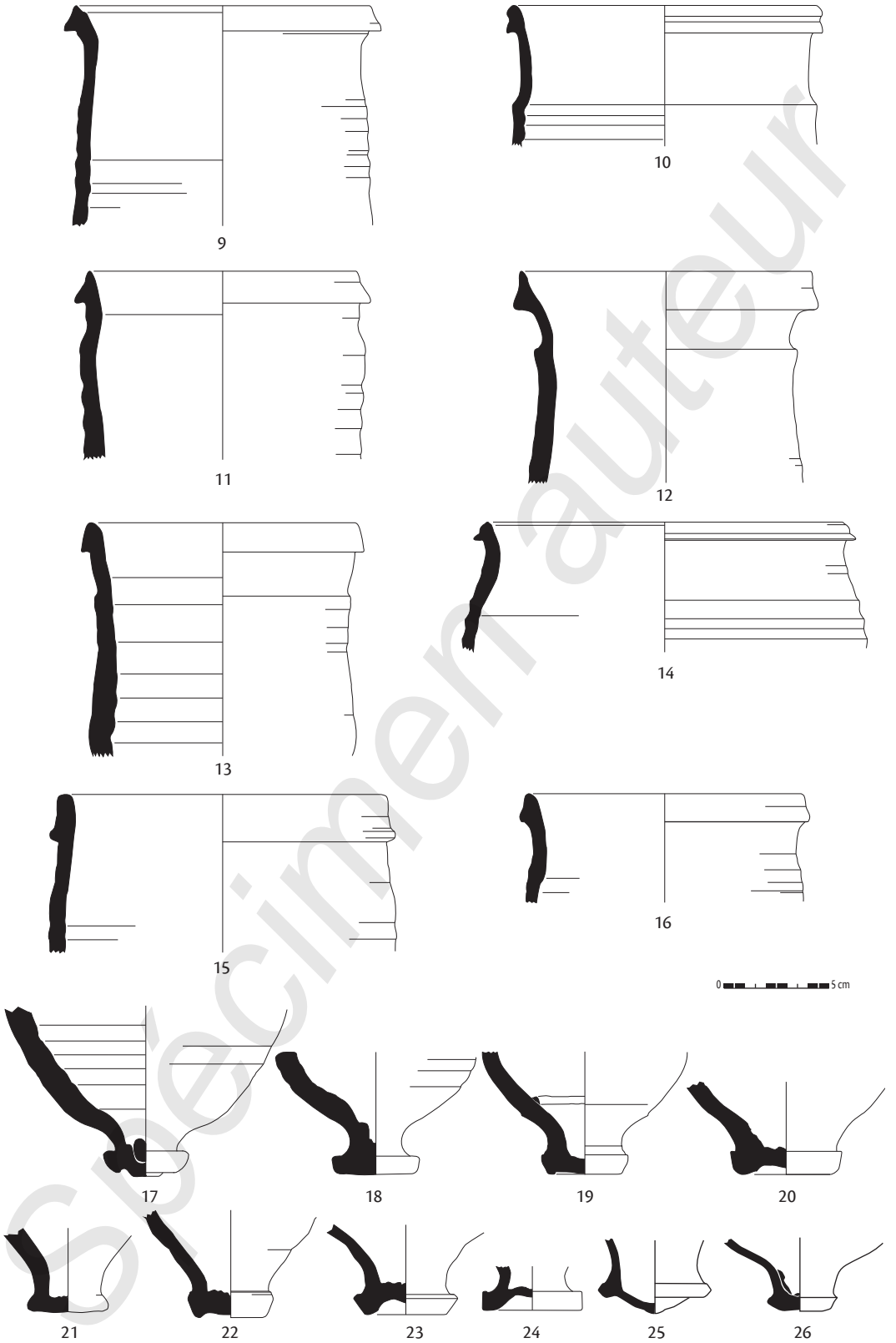

Fig. 8. Pots à sâqia en pâte alluviale.



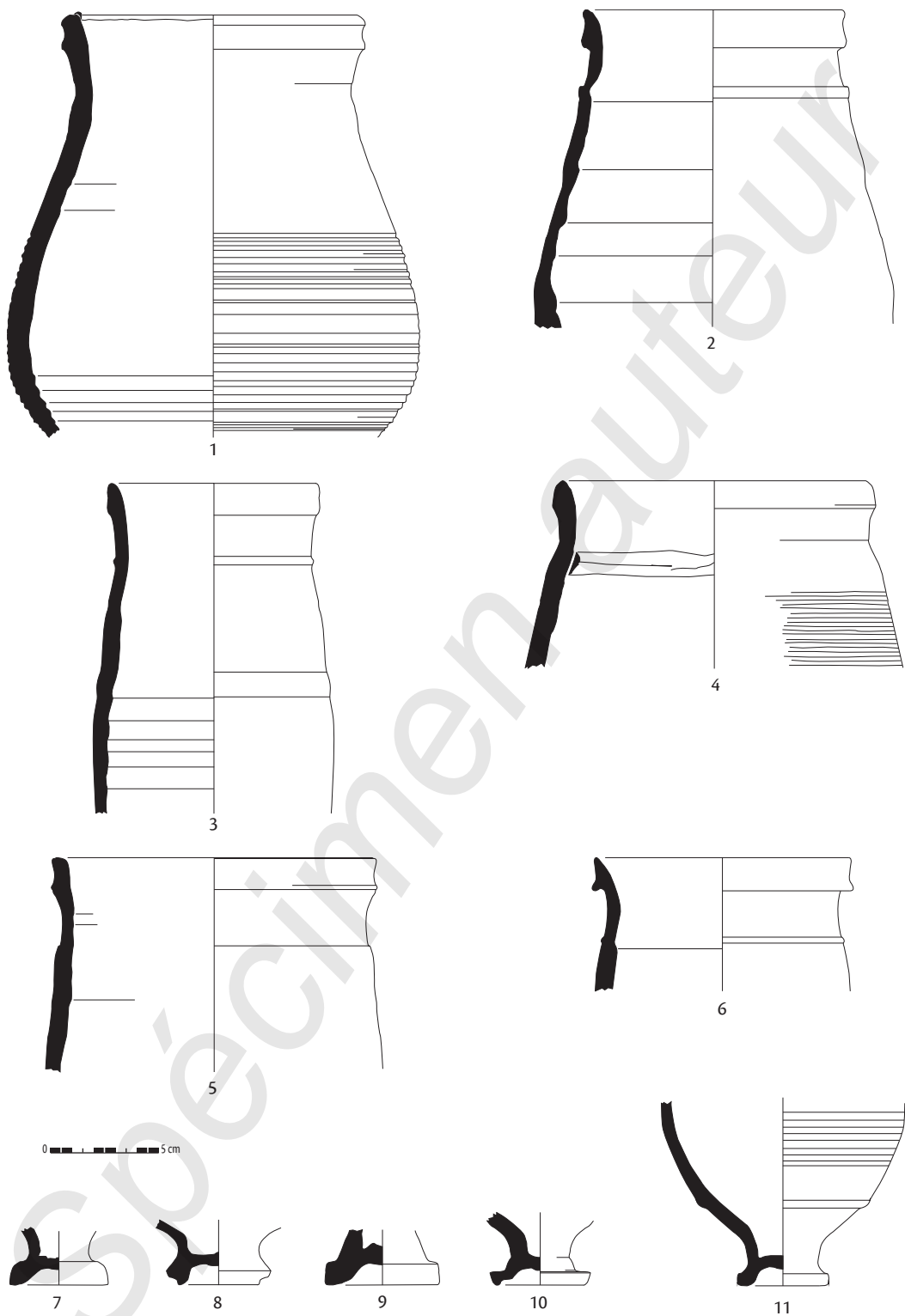

Fig. 9. Pots à sâqia en pâte calcaire.

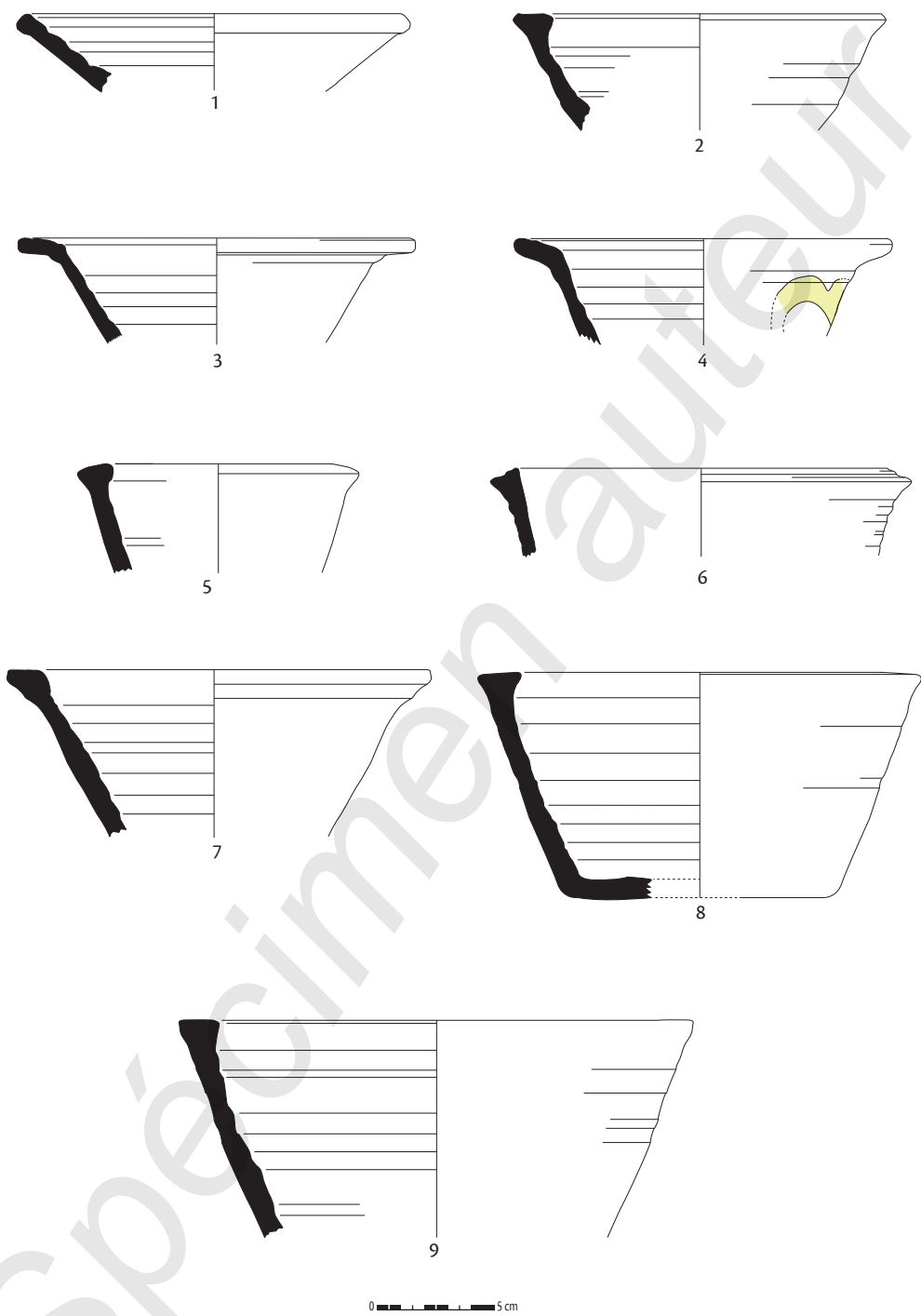
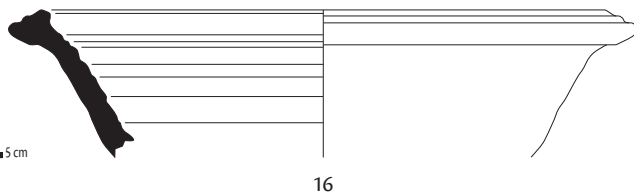
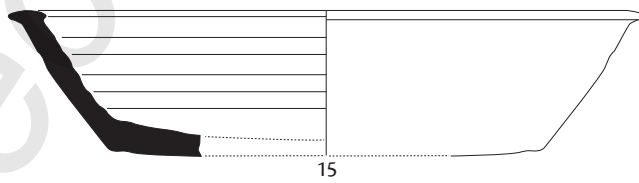
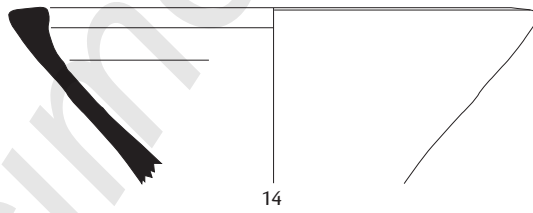
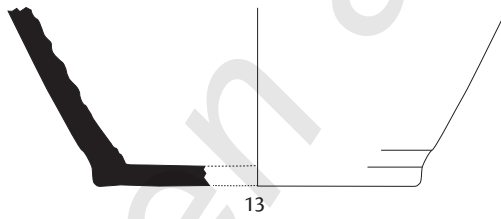
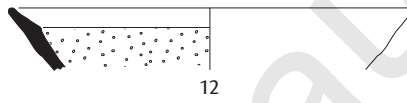
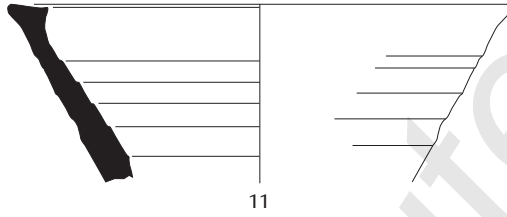
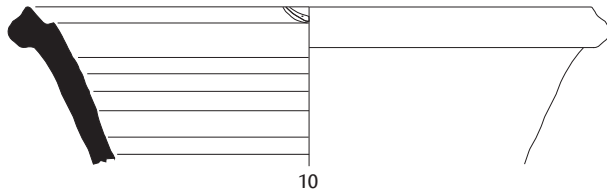
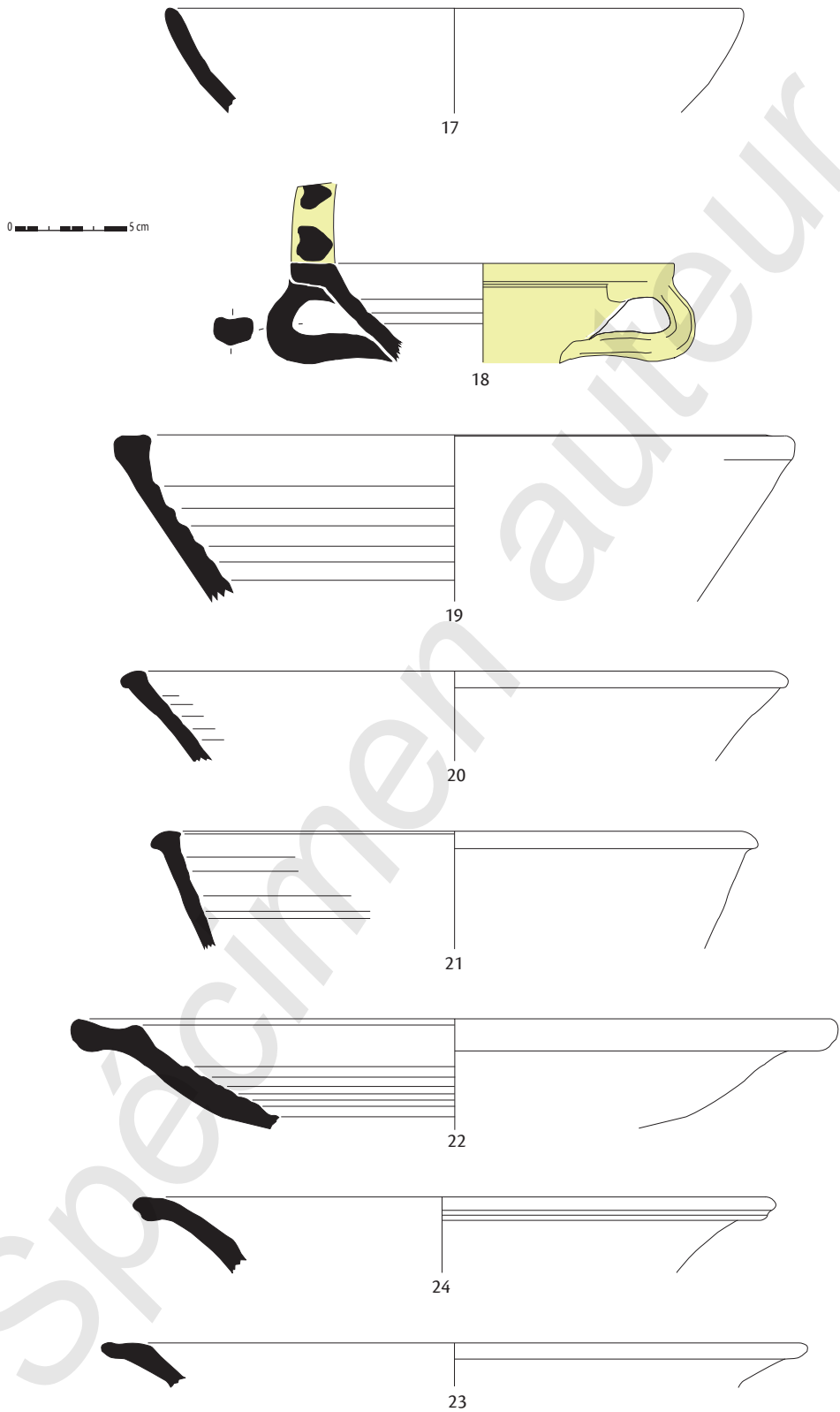

Fig. 10. Céramique de table et de cuisson: jattes, plats creux et plats.



0 5 cm

Fig. 10. *Suite.*



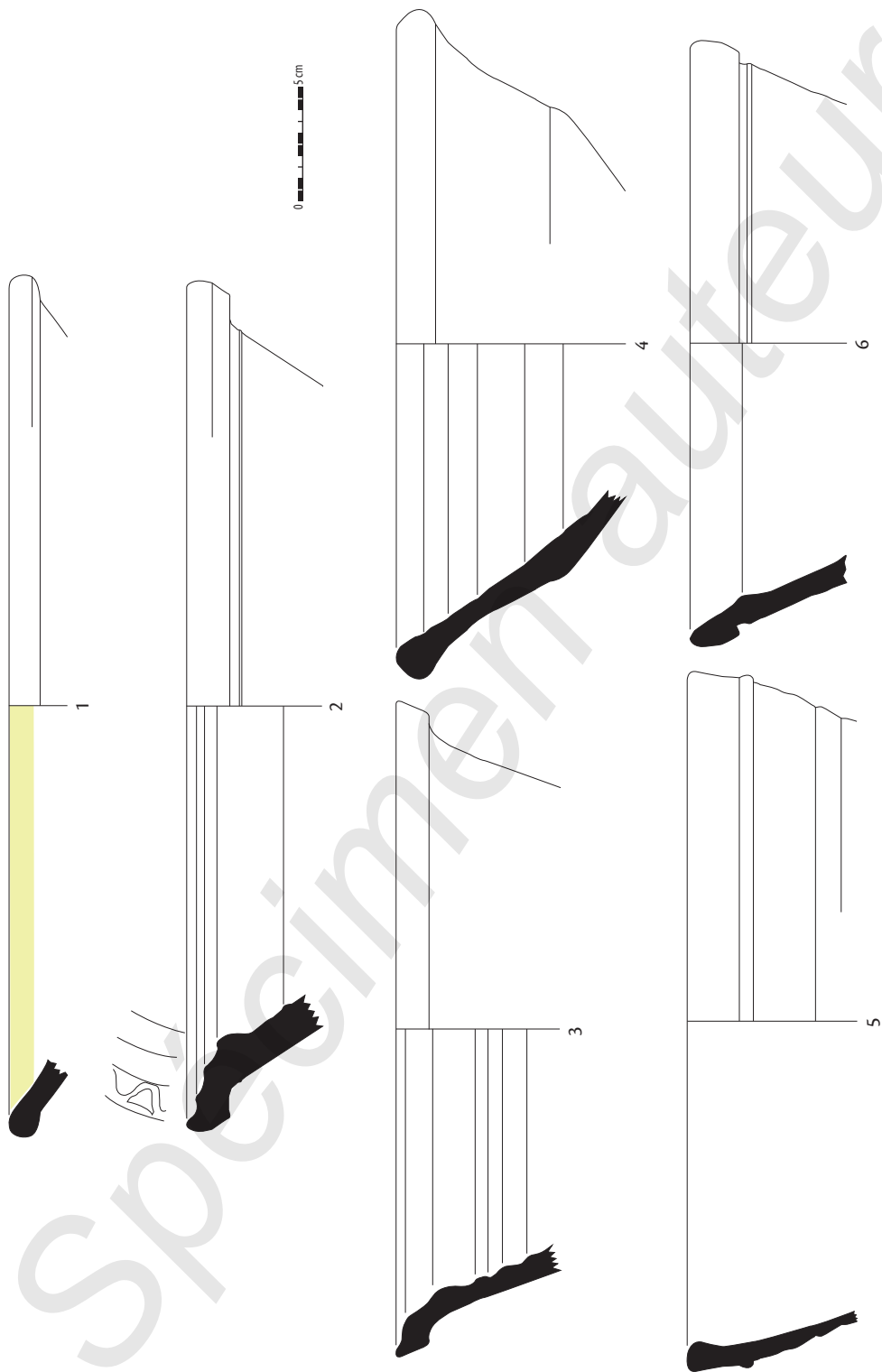

Fig. 11. Céramique de table et de cuisson: grands plats.

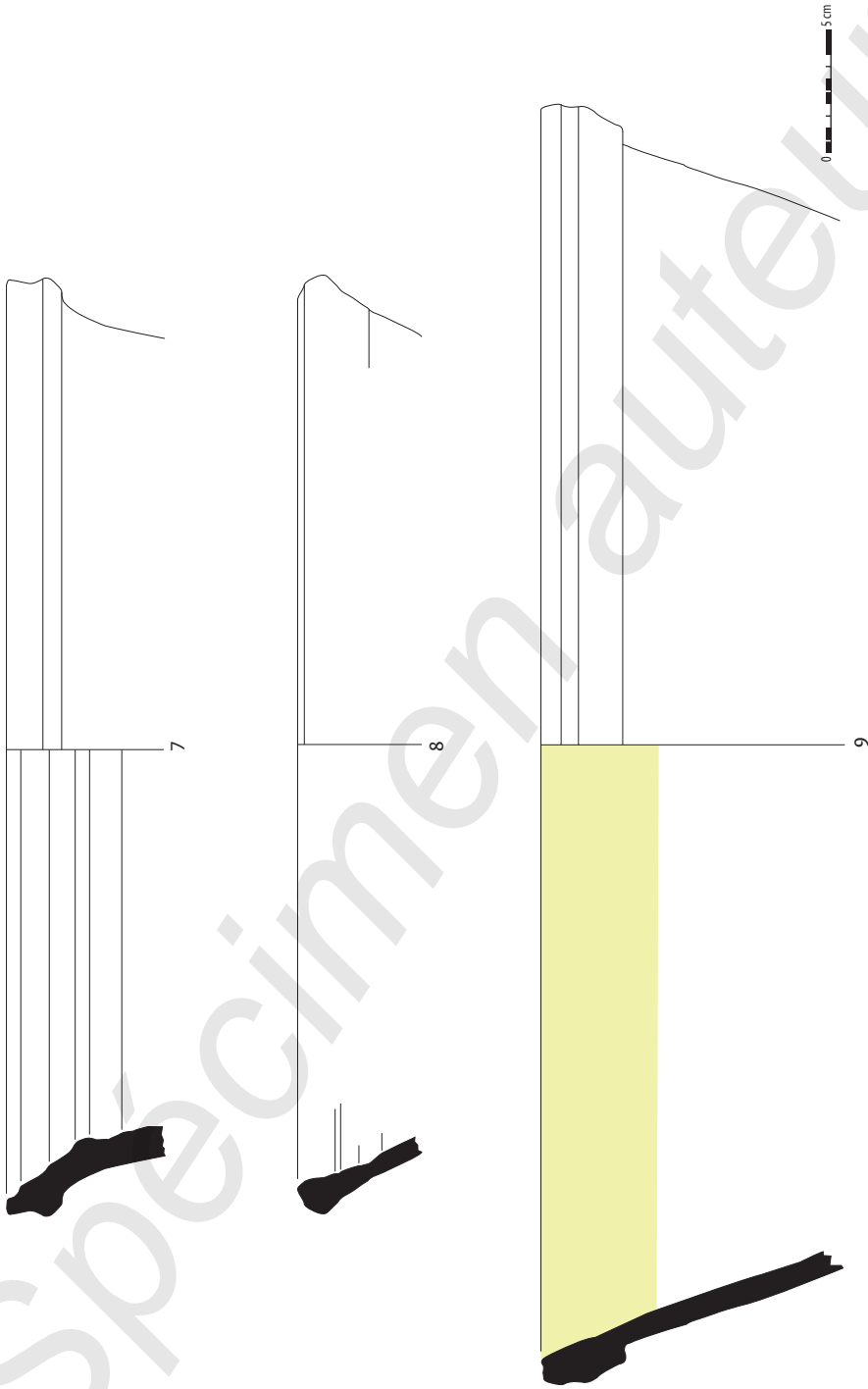

Fig. II. Suite et fin.

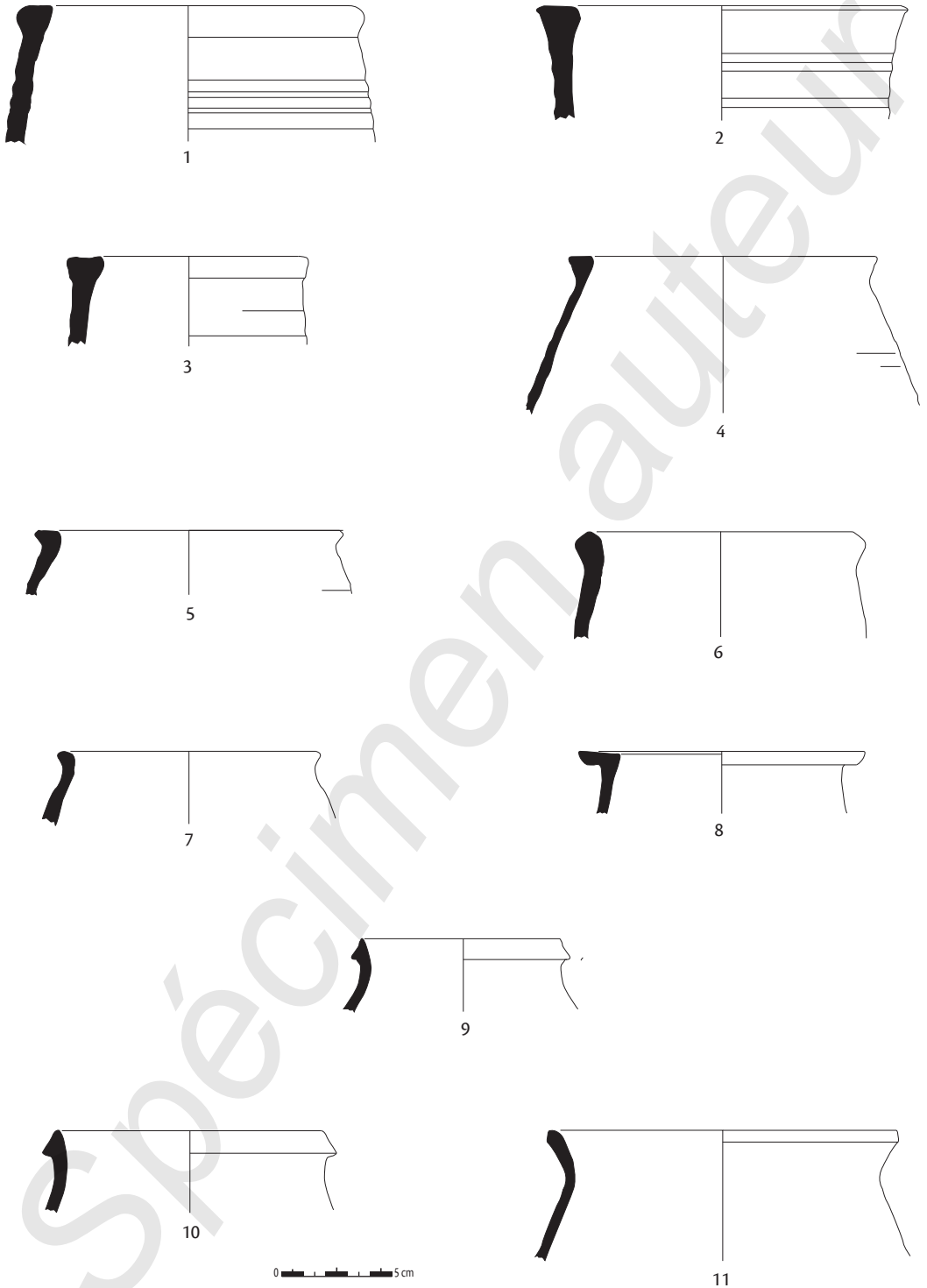
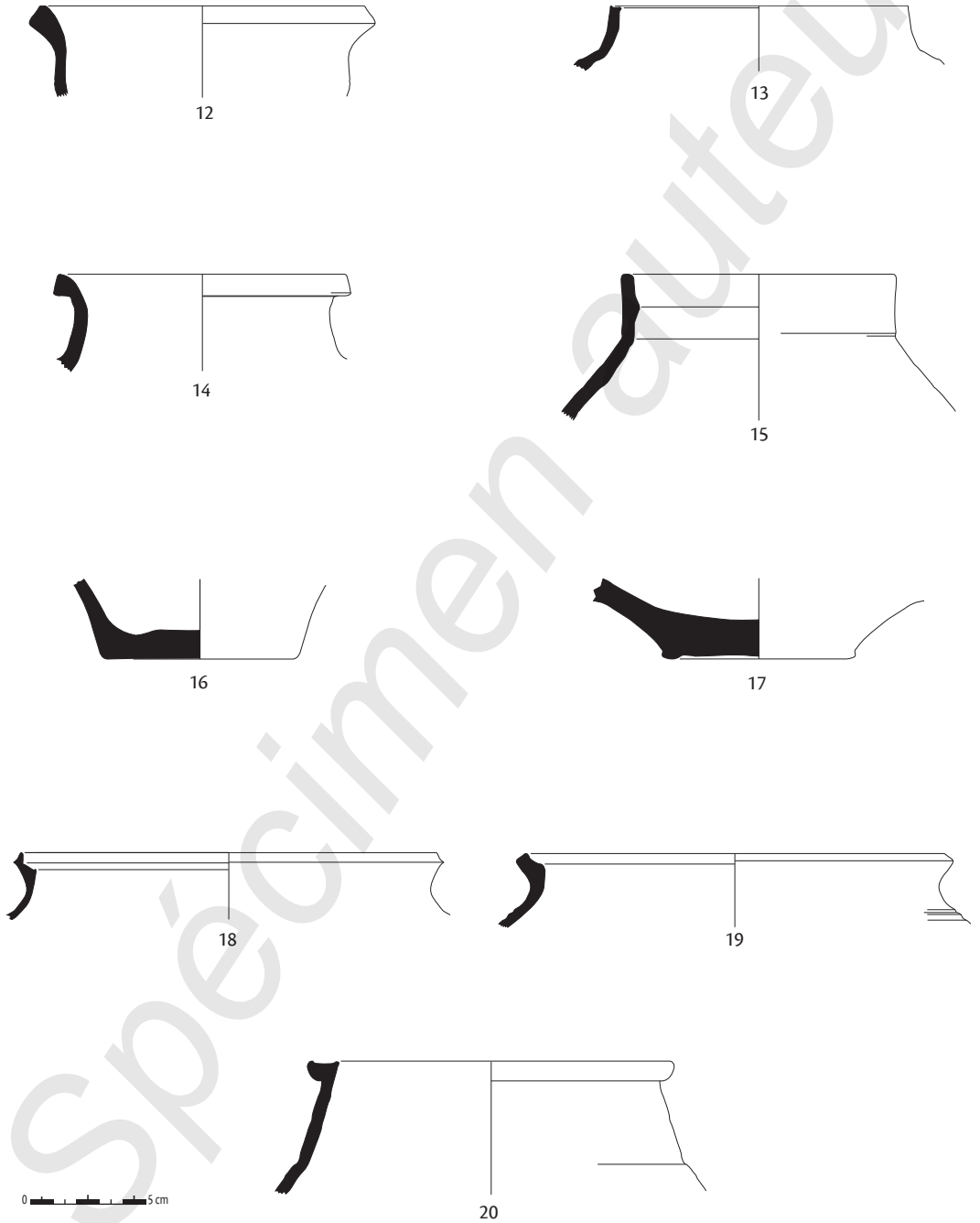

Fig. 12. Céramique de table et de cuisson : pots et marmites.



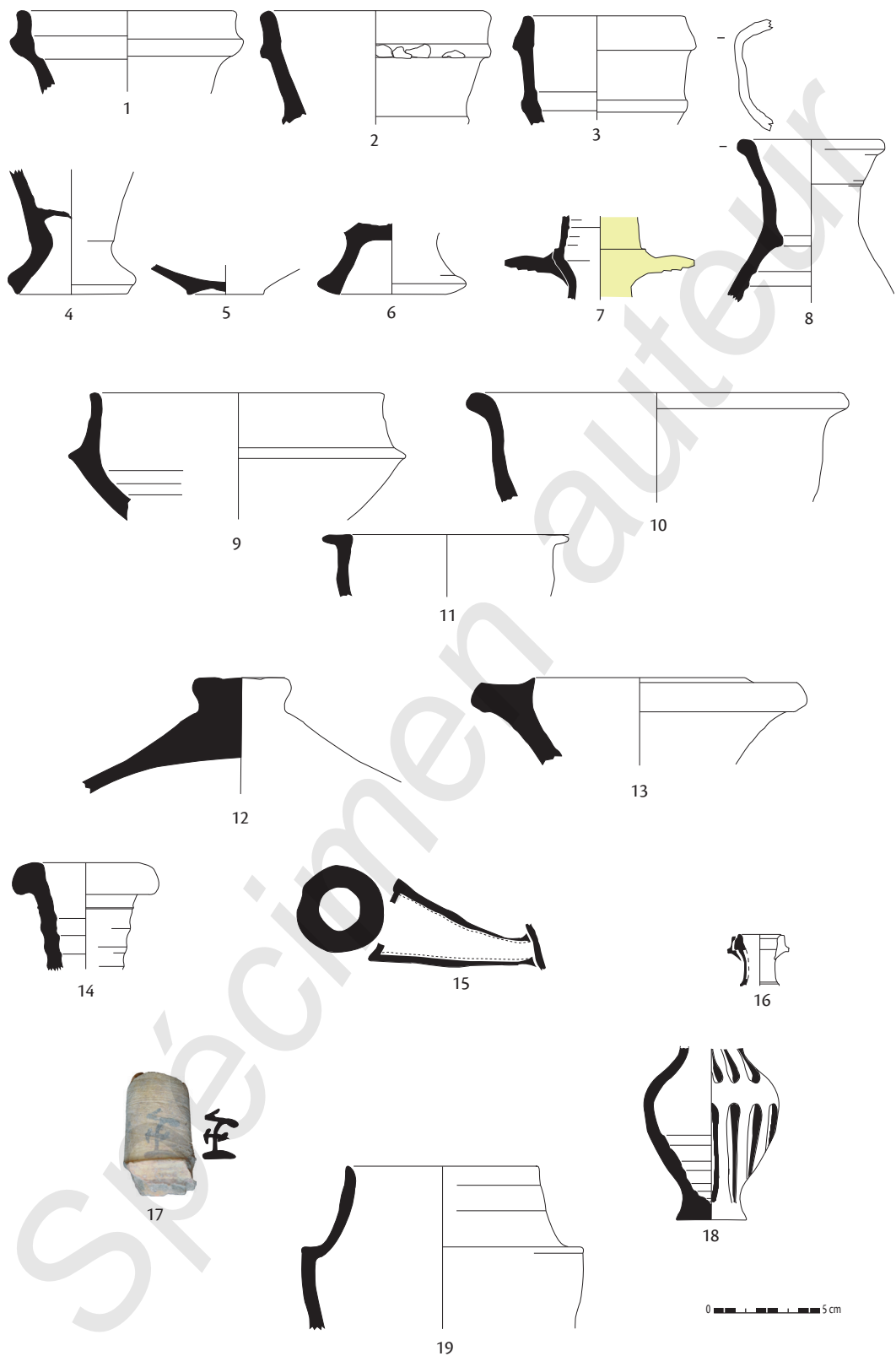

Fig. 13. Céramiques diverses.

Bibliographie

ABEL 1930

M.A. Abel,
Gaïbi et les grands faïenciers égyptiens d'époque mamlouke,
Le Caire, 1930.

ADAMS 1986

B. Adams, *Sculptured pottery from Koptos in the Petrie Collection*, catalogue du musée Petrie Museum of Egyptian Archaeology, Londres, 1986.

ADAMS 1986

W.Y. Adams, *Ceramics Industries of Medieval Nubia*, Lexington, 1986.

ADRIANI 1952

A. ADRIANI, « Travaux de fouilles et de restaurations dans la région d'Abousir (Maréotis) », *AMGR* III, 1940-1950, Alexandrie, 1952, p. 158.

AL-ESTAKHRY 1961

Al-Estakhry, *Al-Maslek Wal. Mamalek*, Le Caire, 1961.

ALLEN 2000

S. Allen, « Dahshur 1990-1995 », *BCE* 21, 2000, p. 43-49.

ALLEN 2006

S. Allen, « Miniature and Model Vessels in Ancient Egypt » in M. Bárta, *The Old Kingdom Art and Archaeology, Proceeding of the Conference, Prague, May 31-June 4, 2004*, Prague, 2006, p. 19-24.

ALTENMÜLLER 1965

H. Altenmüller, *Die apotropaïa und die Götter Mittelägyptens: eine typologische und religionsgeschichtliche Untersuchung der sogenannten « Zaubermesser » des Mittleren Reichs*, Munich, 1965.

ARIAS KYTNAROVÁ 2011A

K. Arias Kytnarová, « Abusir South 2007: Preliminary Ceramics Report. The Tomb of Priest Inpunefer and the Anonymous Tomb AS 47 », *Památky archeologické* 102, 2011, p. 117-158.

ARIAS KYTNAROVÁ 2011B

K. Arias Kytnarová, « Pottery from the Tomb of Kaiemtjenenet and the Neighbouring Structures » in H. Vymazalová (éd.), *Abusir XXII. The Tomb of Kaiemtjenenet and the Surrounding Structures*, Prague, 2011, p. 63-120.

ARIAS KYTNAROVÁ 2014

K. Arias Kytarová, «Ceramic finds» in J. Krejčí, K. Arias Kytarová *et al.*, *Abusir XXIV. Mastaba of Werkaure*, vol. I, (*Old Kingdom strata*), Prague, 2014, p. 71-260.

ARIAS KYTNAROVÁ 2015

K. Arias Kytarová, «Burial Shafts and Chambers of Nefer and Neferhathor in tomb AS 68d – A Comparative Evaluation of the Ceramic Finds», *Prague Egyptological Studies* 15, 2015, p. 3-14.

ARIAS KYTNAROVÁ à paraître

K. Arias Kytarová, «Transformation in Cultic Perception – Beer Jars versus Miniaturized Beer Jars» in *Proceedings of the 5th International Congress for Young Egyptologists*, Vienne, à paraître.

ARNOLD DO. 1977

Do. Arnold, *LÄ* II, 1977, col. 483-502, s.v. «Gefäße, Gefäßformen, Gefäßdekor».

ARNOLD DO. 1981

Do. Arnold, «Ägyptische Mergeltonerzeugnisse („Wüstentone“) und die Herkunft einer Mergeltonware des Mittleren Reiches aus der Gegend von Memphis» in Do. Arnold (éd.), *Studien zur Altägyptische Keramik*, SDAIK 9, Mayence, p. 167-191.

ARNOLD DO. 1993

D. Arnold, «Techniques and Traditions of Manufacture in the Pottery of Ancient Egypt» in D. Arnold, J. Bourriau (éd.), *An Introduction to Ancient Egyptian Pottery*, SDAIK 17, Mayence, 1993, p. 6-141.

ARTHUR 1989

P. Arthur, «Aspects of Byzantine Economy: an Evaluation of Amphora Evidence from Italy», *BCH suppl.* 18, 1989, p. 79-93.

ASTON 2005

B.G. Aston, «The Pottery» in M.J. Raven, *The Tomb of Pay and Raia at Saqqara*, EES ExcMem 74, Londres, 2005, p. 94-128.

ASTON, ASTON 2010

D.A. Aston, B.G. Aston, *Late period pottery from the New Kingdom necropolis at Saqqâra*, ExcMem 92, Londres, 2010.

ASTON 1996a

D.A. Aston, «Sherds from a Fortified Townsite near Abu 'Id», *CCE* 4, 1996, p. 19-45.

ASTON 1996b

D.A. Aston, «A Group of Twenty-Fifth Dynasty Pots from Abydos», *MDAIK* 52, 1996, p. 1-10.

ASTON 1996c

D.A. Aston, *Egyptian Pottery of the Late New Kingdom and Third Intermediate Period (Twelfth - Seventh centuries BC): Tentative Footsteps in a Forbidding Terrain*, SAGA 13, Heidelberg, 1996.

ASTON 1997

D.A. Aston, «The Pottery» in G.T. Martin, *The Tomb of Tia and Tia. A Royal Monument of the Rammesside Period in the Memphite Necropolis*, EES ExcMem 58, Londres, 1997, p. 83-102.

ASTON 1998

D.A. Aston, *Die Keramik des Grabungsplatzes Q I. Teil I. Corpus of Fabrics, Wares and Shapes*, Mayence, 1998.

ASTON 1999

D.A. Aston, *Elephantine XIX: Pottery from the Late New Kingdom to the Early Ptolemaic Period*, ArchVer 95, Berlin, Mayence, 1999.

ASTON 2004

D.A. Aston, «Amphorae in the New Kingdom», *ÄgLev* 14, 2004, p. 175-213.

ASTON 2008

D.A. Aston, *The Pottery. Untersuchungen im Totentempel des Merenptah in Theben* 4, BÄBA 17, Wiesbaden, 2008.

ASTON 2009a

D.A. Aston, «Theban Potmarks. Nothing other than funny signs? Potmarks from Deir el-Medineh and the Valley of the Kings» in B.J.J. Haring, O.E. Kaper (éd.), *Pictograms or Pseudo Script? Non-textual identity marks in practical use in Ancient Egypt and elsewhere*, Leiden, 2009, p. 49-65.

ASTON 2009b

D.A. Aston, *Burial Assemblages of Dynasty 21-25. Chronology – Typology – Developments*, DÖAWW 56, Vienne, 2009.

ASTON 2010a

D.A. Aston, «The Pottery from Sector L 49» in M. Carmen Pérez Die (éd.), *Heracleopolis Magna*

(*Ehnasya el Medina, Egipto*). *La Necropolis “real” del Tercer Periodo Intermedio y su reutilizacion*, Madrid, 2010, p. 28-83.

ASTON 2010b

D.A. Aston, *Late Period Pottery from the New Kingdom Necropolis at Saqqâra. Egypt*, EES ExcMem 92, Londres, 2010.

ASTON 2011

D.A. Aston, «The Saqqarah Emballers’ Caches Reconsidered; Typology and Chronology» in D.A. Aston, B. Bader, C. Gallorini, P. Nicholson, S. Buckingham (éd.), *Under the Potter’s Tree. Studies on Ancient Egypt Presented to Janine Bourriau on the Occasion of her 70th Birthday*, OLA 204, Louvain, 2011, p. 45-79.

ASTON, JEFFREYS 2007

D.A. Aston, D. Jeffreys, *The Survey of Memphis*, III. *The Third Intermediate Period Levels*, ExcMem 81, Londres, 2007.

ATEL 1981

E. Atel, *Renaissance of Islamic art in Mamluk period*, Washington, 1981.

Atlante I

A. Carandini (dir.), L. Anselmino, C. Pavolini, L. Sagui, St. Tortorella, E. Tortorici, *Atlante delle forme ceramiche*, I, *Ceramica finie roman anel Bacino mediterraneo (medio e tardo impero)*, *Enciclopedia dell’arte Antica, Classica e Orientale*, Rome, 1981.

AUFRÈRE 2011

S.H. Aufrère, « Dans les marécages et sur les buttes. Le crocodile du Nil, la peur, le destin et le châtement dans l'Égypte ancienne », *ENIM* 4, p. 51-79.

BAHGAT, MASSOUL 1930

A. Bahgat, F. MASSOUL, *La céramique musulmane de l'Égypte*, Le Caire, 1930.

BAILEY 1991

D.M. Bailey, « Islamic Glazed Pottery from Ashmunein. A Preliminary Note », *CCE* 2, 1991, p. 205-219.

BAILEY 1996

D.M. Bailey, « The Pottery from the South Church at El-Ashmunein », *CCE* 4, 1996, p. 47-86.

BAILEY 1998

D.M. Bailey, *Excavations at El-Ashmunein V, Pottery, Lamps and Glass of the late Roman and early Arab Periods*, BME, Londres, 1998.

BAKIRTZIS 2009

C. Bakirtzis, « Céramiques en comblement des voûtes à Sainte-Sophie de Thessalonique » in G. Démians d'Archimbaud (dir.), *Actes du VIII^e congrès de l'AIECM2, Ciudad Real-Almagro (27 février-3 mars 2006)*, 2009, p. 697-702.

BALCZ 1933

H. Balcz, « Die Gefäßdarstellungen des Alten Reiches », *MDAIK* 4, 1933, p. 207-227.

BALLET 1997

P. Ballet, « Tell al-Farama sud », *CCE* 5, 1997, p. 123-128.

BALLET 2003

P. Ballet, « La céramique. Contextes et classification » in P. Ballet, N. Bosson, M. Rassart-Debergh, *Kellia II. L'ermitage copte QR 195 II. La céramique, les inscriptions, les décors*, FIFAO 49, Le Caire, 2003, p. 13-207.

BALLET 2005

P. Ballet, « Introduction à l'étude des échanges : la céramique » in C. Saliou (éd.), *Gaza dans l'Antiquité Tardive. Archéologie, rhétorique et histoire (Actes du colloque international de Poitiers 6-7 mai 2004)*, Salerne, 2005, p. 47.

BALLET, BONIFAY, MARCHAND 2012

P. Ballet, M. Bonifay, S. Marchand, « *Africa vs Aegyptus*: routes, rythmes et adaptations de la céramique africaine en Égypte » in St. Guédon (éd.), *Entre Afrique et Égypte: relations et échanges entre les espaces au sud de la Méditerranée à l'époque romaine (Actes du colloque international de Limoges, 23-24 septembre 2010)*, Ausonius, Bordeaux, 2012, p. 87-118.

BALLET, POLUDNIKIEWICZ 2012

P. Ballet, A. Poludnikiewicz, *Tebtynis V: la céramique des époques hellénistique et impériale; campagnes 1988-1993; production consommation et réception dans le Fayoum méridional*, FIFAO 68, Le Caire, 2012.

BARAHONA-MENDIETA 2014

Z. Barahona-Mendieta, « La producción cerámica en Medamud. Estudio de la cerámica procedente de los hornos del Reino Nuevo, Baja Época y Época Ptolemaica », *BCE* 24, 2014, p. 267-280.

BARAHONA-MENDIETA à paraître

Z. Barahona Mendieta,
«La producción cerámica
en época ptolemaica en Medamud,
hasta comienzos de la dominación
romana» in R. David (éd.)
*Les céramiques thébaines
en contexte hellénistique*,
CCE 10, Le Caire,
à paraître.

BARAKO 2008

T.J. Barako, «Amphoras Through
the Ages» in L. Stager,
D. Schloen, D. Master (éd.),
*Ashkelon 1. Introduction and
overview*, Winona Lake, 2008,
p. 429-461.

BÁRTA 1995

M. Bárta, «Pottery Inventory
and the Beginning
of the IVth Dynasty»,
GM 149, 1995, p. 15-24,
fig. 1-2.

BÁRTA 2006

M. Bárta, «The pottery»
in M. Verner, M. Bárta,
H. Benešová, V.G. Callender,
*Abusir IX. The Pyramid Complex
of Raneferef. The Archaeology*,
Prague, 2006, p. 289-324.

BÁRTA et al. 2014

M. Bárta et al., *Abusir XXIII. The
Tomb of the Sun Priest Neferinpu*,
Prague, 2014.

BARTA, COPPENS, VYMAZALOVA 2010

M. Barta, P. Coppens,
H. Vymazalova, *Abusir XIX,
Tomb of Hetepi (AS 20),
Tombs AS 33-35 and AS 50-53*,
2010.

BÁRTA, VYMAZALOVÁ, DULÍKOVÁ

et al. 2014

M. Bárta, H. Vymazalová,
V. Dulíková, K. Arias, M. Megahed,
L. Varadzin, «Exploration of the
necropolis at Abusir South in the
season of 2012. Preliminary Report»,
ÁgLev 24, 2014, p. 15-38.

BAUD et al. 2003

M. Baud, D. Farout, Y. Gourdon,
N. Moeller, A. Schenk,
«Le cimetière F d'Abou Rawach,
nécropole royale de Rêdjedef
(IV^e dynastie)», *BIFAO* 103, 2003,
p. 17-65.

BEAUX, GOODMAN 1993

N. Beaux, S.M. Goodman,
«Remarks on the reptile signs
depicted in the white chapel
of Sesostri I at Karnak»,
CahKarn 9, 1993, p. 109-120.

BEETLES 2003

E.A. BEETLES, *Phoenician Amphora
Production and Distribution
in the Southern Levant.
A Multi-Disciplinary Investigation
into Carinated-Shoulder
Amphorae of the Persian Period
(539-332 BC)*, BAR-IS 1183,
Londres, 2003.

BELL 1987

M. Bell, «Regional Variation
in Polychrome Pottery of the
19th Dynasty», *CCE* 1, 1987,
p. 49-76.

BENNETT, BLAKELY 1989

W.J. Bennett, J.A. Blakely,
*Tell el-Hesi: the Persian Period
(Stratum V)*, Winona Lake,
1989.

BÉOUT et al. 1993

P. Béout, M. Gabolde, C. Grataloup, O. Jaubert, « Fouilles dans le secteur nord-ouest du temple d'Amon-Rê », *CahKarn* 9, 1993, p. 161-204.

BERLIN 1997

A. Berlin, « The Pottery from the Northwest and North Areas » in A. Leonard (éd.), *Ancient Naukratis: Excavations of a Greek Emporium in Egypt*. Part 1. *The Excavations at Kom Ge'if*, AASOR 54, Ann Arbor, 1997, p. 136-285.

BERLIN 1998

A. Berlin, « Naukratis-Kom Hadid: A Ceramic Typology for Hellenistic Lower Egypt » in L. Albert (éd.), *Ancient Naukratis: Excavations of a Greek Emporium in Egypt*. Part 2. *Excavations of a Greek Emporium in Egypt*, AASOR 55, Ann Arbor, 1998, p. 26-163.

BETTLES 2003

E.A. Bettles, *Phoenician Amphora Production and Distribution in the Southern Levant: a Multi-Disciplinary Investigation into Carinated-Shoulder Amphorae of the Persian period (539-332 BC)*, BAR-IS 1183, Londres, 2003.

BICKEL, PAULIN-GROTE 2014

S. Bickel, E. Paulin-Grothe, « KV 40: a Burial Place for the Royal Entourage », *EA* 45, 2014, p. 21-24.

BIELINSKI 2001

P. Bieliński, « Tell Arbid. The Sixth Campaign of Excavation. Preliminary Report », *PAM* 13, p. 279-294.

BIETAK 1991

M. Bietak, « Egypt and Canaan during the Middle Bronze Age », *BASOR* 281, 1991, p. 27-72.

BLOOM 1999

J.M. Bloom, « Mamluk Art and Architectural History: A review Article », *Mamluk studies Review* 3, Chicago, 1999.

BLUE 2010

L. Blue (éd.), *Lake Mareotis: Reconstructing the Past Proceedings of the International Conference on the Archaeology of the Mareotic Region held at Alexandria University (Egypt, 5th-6th April 2008)*, BAR-IS 2113, Londres, 2010.

BOARDMAN 1995

J. Boardman, *Les Grecs Outre-Mer. Colonisation et commerce archaïques*, traduction Michel Bats, nouvelle édition augmentée, Naples, 1995.

BONIFAY 1986

M. Bonifay, « Observations sur les amphores tardives à Marseille d'après les fouilles de la Bourse (1980-1984) », *RAN* 19, 1986, p. 269-301.

BONIFAY 2004

M. Bonifay, *Étude sur la céramique romaine africaine tardive*, BAR-IS 1301, Londres, 2004.

BONNÉRIC, SCHMITT 2011

J. Bonnéric, A. Schmitt, « La céramique de la période fatimide à Tinnîs. Premier état de la question », *CCE* 9, 2011, p. 95-139.

BONNET 1984

Ch. Bonnet, « Les fouilles archéologiques de Kerma, la nécropole orientale », *Genava* 32, 1984, p. 10-19.

BOULET, DEFERNEZ 2014

St. Boulet, C. Defernez, « Ceramic Production in the Theban Area from the Late Period: New Discoveries in Karnak » in E. Pischikova, J. Budka, K. Griffin (éd.), *Thebes in the First Millennium BC*, Newcastle, 2014, p. 603-624.

BOURRIAU 1981

J. Bourriau, *Umm el-Ga'ab: Pottery from the Nile Valley Before the Arab Conquest*, catalogue d'exposition, 6 octobre-11 décembre 1981, Fitzwilliam Museum, Cambridge, 1981.

BOURRIAU 1988

J. Bourriau, *Pharaohs and Mortals. Egyptian Art in the Middle Kingdom*, catalogue d'exposition, 19 avril-26 juin 1988, Fitzwilliam Museum, Cambridge, 1988.

BOURRIAU 1990

J. Bourriau, « The Pottery » in P. Lacovara, *Deir el-Ballas, Preliminary Report on the Deir el-Ballas Expedition, 1980-1986*, Winona Lake, Indiana, p. 15-22.

BOURRIAU 2003

J. Bourriau, « Imported Amphorae of the Third Intermediate and Late Dynastic Periods from the Excavations 2000-2001 », *MDAIK* 59, 2003, p. 224-233.

BOURRIAU 2010

J. Bourriau, *The Survey of Memphis IV. Kom Rabia: The New Kingdom Pottery*, EES ExcMem 93, Londres, 2010.

BOURRIAU, ASTON et al. 2005

J. Bourriau, D. Aston, M.J. Raven, R. Van Walsen, C. Hope, *The Memphite Tomb of Horemheb, Commander-in-Chief of Tut'ankhamûn III: The New Kingdom Pottery*, EES ExcMem 71, Londres, 2005.

BOURRIAU, SMITH, SERPICO 2001

J. Bourriau, L. Smith, M. Serpico, « The Provenance of Canaanite Amphorae found at Memphis and Amarna in the New Kingdom » in A. Shortland (éd.), *The Social Context of Technological Change: Egypt and the Near East 1650-1150 BC*, Oxford, 2001, p. 113-146.

BOUSSAC 2001

M.-Fr. Boussac, « Deux villes en Maréotide: Taposiris Magna et Plinthis », *BSFE* 150, 2001, p. 42-72.

BOUSSAC 2009

M.-Fr. Boussac avec une annexe de S. Marquié, « Taposiris Magna : la création du port artificiel » in Fr. Dumasy, Fr. Queyrel (éd.), *Archéologie et environnement dans la Méditerranée antique*, Paris, 2009, p. 123-142.

BOUSSAC 2015

M.-Fr. Boussac, « Recent works at Taposiris and Plinthis », *BSAA* 49, 2015, p. 189-217.

BOUSSAC 2013

M.-Fr. Boussac,
«Taposiris Magna et Plinthine :
deux villes grecques en Maréotide»
in *Rapport d'activité 2012-2013*,
rapport d'activité, suppl. au
BIFAO 113, Le Caire, 2013, p. 217-225.

BOUSSAC 2014

M.-Fr. Boussac, «Taposiris Magna
et Plinthine : deux villes grecques
en Maréotide» in *Rapport d'activité
2013-2014*, rapport d'activité, suppl.
au *BIFAO* 114, Le Caire, 2014,
p. 173-179.

BOUSSAC, CALLOT, GEORGES*et al.* à paraître

M.-Fr. Boussac, O. Callot,
P. Georges *et al.*, *La nécropole
hellénistique de Plinthine. Une
communauté grecque en Maréotide
(fin du IV^e s.-I^{er} s. av. J.-C.)*, à paraître.

BOUSSAC, DHENNIN, REDON 2015

M.-Fr. Boussac, S. Dhennin,
B. Redon avec une annexe de
Z. Barahona-Mendieta, «Plinthine
avant les Grecs», *BIFAO* 115, 2015,
p. 1-21.

BOUSSAC, EL AMOURI 2010

M.-Fr. Boussac, M. El Amouri,
«The Lake Structure at Taposiris»
in L. Blue (éd.), *Lake Mareotis:
Reconstructing the Past Proceedings of
the International Conference on the
Archaeology of the Mareotic Region
held at Alexandria University (Egypt,
5th-6th April 2008)*, BAR-IS 2113,
Londres, 2010, p. 87-105.

BRECCIA 1914

E. Breccia, *Alexandrea ad Aegyptum.
Guide de la Ville ancienne et moderne et
du Musée gréco-romain*, Bergame, 1914.

BRIDONNEAU, LECUYOT 2007

C. Bridonneau, G. Lecuyot,
«Saqqara à la Basse Époque»,
Archéologia 445, juin 2007, p. 34-46.

BRUNTON 1928

G. Brunton, *Qau and Badari*, vol. II,
BSAE 45, Londres, 1928.

BRUNTON 1937

G. Brunton, *Mostagada and the
Tasian culture*, BME, Londres, 1937.

BUDKA 2005

J. Budka, «XII. Zur Keramik
des Neuen Reiches – erste
Beobachtungen anhand des
Materials aus der Oststraße B II»
in G. Dreyer, M. Bommas,
J. Budka, R. Duttonhöfer, C. Jeuthe,
P. Kopp, H. Kroll, E. Laskowska-
Kusztal, R. Pasternak, B. von
Pilgrim, D. Raue, S. Schaten,
S.J. Seidlmayer, C. Ubertini, «Stadt
und Tempel von Elephantine, 31./32.
Grabungsbericht», *MDAIK* 61, 2005,
p. 90-116.

BUDKA 2006

J. Budka, «The Oriental Institute
Ahmose and Tetisheri Project
at Abydos 2002-2004: The New
Kingdom Pottery», *ÄgLev* 16, 2006,
p. 83-120.

BUDKA 2010

J. Budka, «The New Kingdom
pottery from Elephantine» in
D. Raue, C. von Pilgrim, F. Arnold,
M. Bommas, J. Budka, J. Gresky,
A. Kozak, P. Kopp, E. Laskowska-
Kusztal, M. Schultz, S.J. Seidlmayer,
«Report on the 37th season of
excavation and restoration on the
island of Elephantine», *ASAE* 84,
2010, p. 350-352.

BUDKA 2011

J. Budka, «The early New Kingdom at Sai Island: Preliminary results based on the pottery analysis (4th Season 2010) », *SudNub* 15, 2011, p. 23-33.

BUDKA 2012

J. Budka, «Neue Arbeiten in der Siedlung des Neuen Reiches auf Sai Island (Nordsudan) », *Sokar* 24, 2012, p. 54-63.

BUDKA 2014

J. Budka, «The New Kingdom in Nubia: New results from current excavations on Sai Island », *EVO* 37, 2014, p. 55-87.

BUDKA 2015

J. Budka, «The Pharaonic Town on Sai Island and Its Role in the Urban Landscape of New Kingdom Kush », *SudNub* 19, p. 40-53.

BUDKA, DOYEN 2012-2013

J. Budka, F. Doyen, «Living in New Kingdom Towns in Upper Nubia – New Evidence from Recent Excavations on Sai Island », *ÄgLev* 22/23, 2012-2013, p. 167-208.

BÜLOW-JACOBSEN 2012

A. Bülow-Jacobsen, «Le désert Oriental: les carrières impériales du Mons Claudianus » in P. Ballet (éd.), *Grecs et Romains en Égypte. Territoires, espaces de la vie et de la mort, objets de prestige et du quotidien*, BiEtud 157, Le Caire, 2012, p. 65-74.

BUTZER 1961

K.W. Butzer, «Archäologische Fundstellen Ober- und Mittelägyptens in ihrer geologischen Landschaft », *MDAIK* 17, 1961, p. 54-68.

CASTEL, PANTALACCI, CHERPION 2001

G. Castel, L. Pantalacci, N. Cherpion, *Le mastaba de Khentika. Tombeau d'un gouverneur de l'Oasis à la fin de l'Ancien Empire*. Balat V, FIFAO 40, Le Caire, 2001.

CATON-THOMSON 1952

G. Caton-Thomson, *Kharga Oasis in Prehistory*, Londres, 1952.

CHARLESTON 1968

R.J. Charleston, *World Ceramics*, New York, 1968.

CHARVÁT 1981

P. Charvát, *The Pottery, The Mastaba of Ptahshepses*, Prague, 1981.

CHASSINAT 1906

É. Chassinat, «Work of the Institut Français d'Archéologie Orientale du Caire, 1904-1906 » in F.Ll. Griffith (éd.), *Egypt Exploration Fund Archaeological Report 1905-1906*, Londres, 1906, p. 82-83.

CHASSINAT 1912

É. Chassinat, «Un nom de roi nouveau? », *BIFAO* 10, 1912, p. 165-167.

COLIN 2011

Fr. Colin, «Le "Domaine d'Amon" à Bahariya de la XVIII^e dynastie à la XXVI^e dynastie: l'apport des fouilles de Qars'Allam » in D. Devauchelle (éd.), *La XXVI^e dynastie. Continuités et ruptures. Promenade saïte avec Jean Yoyotte. Actes du colloque international organisé les 26 et 27 novembre 2004 à l'Université Charles-de-Gaulle-Lille 3*, Paris, 2011, p. 47-84.

COOGAN 1975

M.D. Coogan, «A Cemetery from the Persian Period at Tell el-Hesi», *BASOR* 220, 1975, p. 37-46.

CORTEGGIANI 2007

J.-P. Corteggiani, *L'Égypte ancienne et ses dieux: dictionnaire illustré*, Paris, 2007.

Couleurs de Tunisie 1994

Couleurs de Tunisie, 25 siècles de céramique, catalogue d'exposition, 13 décembre 1994-26 mars 1995, IMA, Paris, 1994.

COULON 2013

L. Coulon, «Sanctuaires osiriens de Karnak» in *Rapport d'activité 2012-2013*, rapport d'activité, suppl. au *BIFAO* 113, Le Caire, 2013, p. 122-127.

COULON 2014

L. Coulon, «Sanctuaires osiriens de Karnak. Les chapelles osiriennes» in *Rapport d'activité 2013-2014*, rapport d'activité, suppl. au *BIFAO* 114, 2014, p. 90-96.

COULON, DEFERNEZ 2004

L. Coulon, C. Defernez, «La chapelle d'Osiris Ounnefer Neb-Djefaou à Karnak. Rapport préliminaire des fouilles et travaux 2000-2004», *BIFAO* 104, 2004, p. 135-190.

COULON, GIORGI 2015

L. Coulon, C. Giorgi, «Sanctuaires osiriens de Karnak. Les chapelles osiriennes» in *Rapport d'activité 2013-2014*, rapport d'activité, suppl. au *BIFAO* 114, 2014, p. 98-107.

CRAIG PATCH 1998

D. Craig Patch in Fl.D. Friedmann (éd.), *Gifts of the Nile: Ancient Egyptian Faience*,

Catalogue d'exposition, Rhode Island School of Design, Providence, 1998, p. 207.

CRAIG PATCH 2011

D. Craig Patch (éd.), *Dawn of Egyptian Art*, catalogue d'exposition, Metropolitan Museum of Art 10 avril-5 août 2012, New York, 2011.

CUVIGNY 2005

H. Cuvigny, «L'organigramme du personnel d'une carrière impériale d'après un ostracon du Mons Claudianus», *Chiron* 35, 2005, p. 309-353.

DAVID et al. à paraître

R. David et al., «Theban ceramics in Ptolemaic Context – Fabrics Classification» in R. David (éd.) *Les céramiques thébaines en contexte hellénistique*, CCE 10, Le Caire, à paraître.

DAVIES 2005

W.V. Davies, «Egypt and Nubia. Conflict with the Kingdom of Kush» in C.H. Roehrig (éd.), *Hatshepsut: From Queen to Pharaoh*, New York, 2005, p. 49-56.

DE MEYER et al. 2011

M. De Meyer, S. Vereecken, B. Vanthuyne, Stan Hendrickx, Lies Op de Beeck, Harco Willems, «The Early Old Kingdom at Nuwayrat in the 16th Upper Egyptian Nome», in D.A. Aston, B. Bader, C. Gallorini, P. Nicholson, S. Buckingham (éd.), *Under the Potter's tree. Studies on Ancient Egypt Presented to Janine Bourriau on the Occasion of her 70th Birthday*, OLA 204, Louvain, 2011, p. 679-702.

DEFERNEZ 2003

C. Defernez, *La céramique d'époque perse à Tell el-Herr. Étude chronologique et comparative*, CRIPEL Suppl. 5, Lille, 2003.

DEFERNEZ 2007

C. Defernez, « Tell el-Herr. Le mobilier amphorique provenant d'un édifice monumental découvert sur le site de Tell el-Herr (Nord Sinaï) » in A. Marangou, S. Marchand (éd.), *Amphores d'Égypte de la Basse Époque à l'époque arabe*, CCE 8, 2007, p. 547-620.

DEFERNEZ, ISNARD 2000

C. Defernez, F. Isnard, « La céramique provenant de la Structure Elliptique » in Ph. Brissaud, Chr. Zivie-Coche (éd.), *Tanis, Travaux récents sur le tell Sâh el-Hagar 2*, CahTan 2, Paris, 2000, p. 155-218.

DEFERNEZ, MARCHAND 2006

C. Defernez, S. Marchand, « Imitations égyptiennes de conteneurs d'origine égéenne et levantine (VI^e s.-II^e s. av. J.-C.) » in B. Mathieu, D. Meeks, M. Wissa (éd.), *L'appartenance de l'Égypte à l'histoire des techniques. Méthodes, chronologie et comparaisons*, BiEtud 142, Le Caire, 2006, p. 63-99.

DEFERNEZ, MARCHAND sous presse

C. Defernez, S. Marchand, « État actuel de la recherche sur l'industrie amphorique égyptienne des IV^e-III^e siècles av. n.è. » in B. Bader, Chr. Knoblauch, E. Chr. Köhler (éd.), *Vienna II: Ancient Egyptian Ceramics in the 21st Century*.

Proceedings of the International Conference held at the University of Vienna 14th-18th of May 2012, OLA, Louvain, sous presse.

DEMESTICHA 2013

St. Demesticha, « Amphora Typologies, Distribution and Trade Patterns: The Case of the Cypriot LR1 Amphorae » in M.L. Lawall, J. Lund (dir.), *The Transport of Amphorae and Trade of Cyprus*, Aarhus, 2013, p. 170-178.

DHENNIN et al. 2014

S. Dhennin, S. Marchand, J. Marchand, A. Simony, « Prospection archéologique de Kôm Abou Billou/Therenoutis (Delta) – 2013 », *BCE* 24, 2014, p. 51-68.

DHENNIN, REDON 2013

S. Dhennin, B. Redon, « Plinthine on Lake Mareotis », *EA* 43, 2013, p. 36-38.

DIXNEUF 2007

D. Dixneuf, « Note préliminaire sur la céramique de Farama », *Genava* 55, 2007, p. 261-270.

DIXNEUF 2011

D. Dixneuf, *Amphores égyptiennes. Production, typologie, contenu et diffusion (III^e s. avant J.-C.-IX^e s. après J.-C.)*, EtudAlex 22, Alexandrie, 2011.

DOYEN 2009

F. Doyen, « The New Kingdom Town on Sai Island (Northern Sudan) », *SudNub* 13, 2009, p. 17-20.

DREYER, KAISER 1980

G. Dreyer, W. Kaiser, « Zu den kleinen Stufenpyramiden Ober-und Mittelägyptens », *MDAIK* 36, 1980, p. 43-59.

DULÍKOVÁ, ARIAS KYTNAROVÁ,**CÍLEK 2014**

V. Dulíková, K. Arias Kytarová, V. Cílek, « Hetepuni, kněz ze dvora princezny Šeretnebtj » (Hetepuni, a priest from the courtyard of Princess Sheretnebtj), *Prague Egyptological Studies* 13, 2014, p. 38-48.

DUPONT 1998

P. Dupont, « Archaic East Greek Trade Amphoras » in R.M. Cook, P. Dupont, *East Greek Pottery*, London, New York, 1998, p. 142-188.

DUPONT, GOYON 1992

P. Dupont, J.-Cl. Goyon, « Amphores grecques archaïques de Gurna : à propos d'une publication récente » in *VI Sesto Congresso Internazionale di Egittologia, Turin, 1^{er}-8 septembre 1991*, Turin, 1992, p. 153-166.

EGLOFF 1977

M. Egloff, *Kellia III. La poterie copte. Quatre siècles d'artisanat et d'échanges en Basse Égypte*, Genève, 1977.

EICHHORN et al. 2005

B. Eichhorn, S. Hendrickx, H. Riemer, B. Stern, « Desert roads and transport vessels from Late Roman-Coptic times in the Eastern Sahara », *Journal of African Archaeology* 3,2, 2005, p. 213-229.

EL-AMOURI 2009

M. El-Amouri, « Découverte d'un bain romano-byzantin à Taposiris Magna (Égypte). Rapport préliminaire de la campagne 2009 menée sur les bains romains tardifs de Taposiris Magna (Secteur 13) », billet d'actualité des études thermales de juin 2009 sur le site *Balaneia, thermes et hammams – 25 siècles de bain collectif en Orient* : <http://balneorient.hypotheses.org/383> au 01/08/2016.

EL-BASHA 1965

H. El-Basha, *Islamic Arts and Functions in Arabian Archaeology*, Le Caire, 1965.

EL-BASHA 1966

H. El-Basha, *Miniature art in Islamic Egypt*, Le Caire, 1966.

EL-SENUSSI 2013

A. El-Senussi, « The Function of the Traditional Offering, the So-Called Beer Jar, in the Old Kingdom according to Pictorial and Written Sources » in B. Bader, M.F. Ownby (éd.), *Functional Aspects of Egyptian Ceramics in the Archaeological Context, Proceedings of a Conference held at the McDonald Institute for Archaeological Research, Cambridge, July 24th – July 25th, 2009*, OLA 217, Louvain, 2013, p. 31-52.

EL-SHEIKHA 2002

A.A. El-Sheikha, *Different Influences on Islamic Pottery in Mamluk period (648-923A.H/1250-1517A.D).* *Comparative Artistic Archaeological Study*, thèse de doctorat, université du Caire, 2002.

EL-SHEIKHA 2006

A.A. El-Sheikha, *Islamic Pottery in Ayyubid Period in Egypt and Syria*, thèse de doctorat, université du Caire, 2006.

EL-SHEIKHA 2009

A.A. El-Sheikha, «Andalusian influences on Islamic Pottery in Egypt and Syria during Mamluk period», *Kandeel Journal*, no. 2, *Special Number of International Conference. Echoes of Andalusian Culture in the Islamic east*, Al-Azhar University, Le Caire, 2009.

EL-SHEIKHA 2013

A.A. El-Sheikha, «Potter Ghaiby Ibn Al.Tawreezy», *Adomato* 27, 2013.

EL-SHEIKHA 2013

A.A. El-Sheikha, «Women-Potters from Mamluk Period», *12th conference of Arabian Archaeologists*, Le Caire, 2013.

ELEWA 1979

H. Elewa, «Study to Some Workmen and Artists in Egypt in Mamluk Period», *Journal of the Faculty of arts* 1, El-Mansora University, 1979.

EMPEREUR, PICON 1986

J.Y. Empereur, M. Picon, «À la recherche des fours d'amphores» in J.-Y. Empereur, Y. Garlan (éd.), *Recherches sur les amphores grecques*, BCH-Suppl. 13, Paris, 1986, p. 103-126.

EMPEREUR, PICON 1992

J.-Y. Empereur, M. Picon, «La reconnaissance des productions des ateliers céramiques: l'exemple de la Maréotide», *CCE* 3, 1992, p. 145-152.

EMPEREUR, PICON 1998

J.-Y. Empereur, M. Picon, «Les ateliers d'amphores du lac Mariout» in J.-Y. Empereur (éd.), *Commerce et artisanat dans l'Alexandrie hellénistique et romaine*, BCH-Suppl. 33, Paris, 1998, p. 75-91.

ENGEMANN 1990

J. Engemann, «Early Islamic Glazed Pottery of the Eight Century A.D. From the Excavations at Abu Mina» *Occasional Paper no 1, Coptic and Nubian Pottery, International workshop, Nieborow, 1988*, Varsovie, 1990, p. 63-70.

ENGEMANN 1992

J. Engemann, «A propos des amphores d'Abu Mina», *CCE* 3, 1992, p. 153-159.

ÉTIENNE, JANOT, LECUYOT 2003

M. Étienne, G. Lecuyot, «La mission du musée du Louvre à Saqqara: un contexte de rejets d'embaumement», *BIFAO* 103, 2003, p. 191-201.

ÉTIENNE, LECUYOT 2003

M. Étienne, G. Lecuyot, «Les fouilles du musée du Louvre à Saqqara. Les vestiges coptes» in Chr. Canuyer (éd.), *X^e journée d'études coptes de l'Association francophone de coptologie*, Lille 14-16 juin 2001, CBC 13, Études coptes 8, Lille, Paris, 2003, p. 147-162.

FAIERS 2005

J. Faiers, *Late Roman pottery at Amarna and related studies*, EES ExcMem 72, Londres, 2005.

FALTINGS 1989

D. Faltings, « Die Keramik aus den Grabungen an der nördlichen Pyramide des Snofru in Dahshur, Arbeitsbericht über die Kampagnen 1983-1986 », *MDAIK* 45, 1989, p. 131-154.

FALTINGS 1998

D. Faltings, *Die Keramik der Lebensmittelproduktion im Alten Reich Ikonographie und Archäologie eines Gebrauchsartikels*, SAGA 14, Heidelberg, 1998.

FEHÉRVÁRI 1973

G. Fehérvári, *Islamic Pottery. Barlow Collection*, Londres, 1973.

FERRERO 1984

N. Ferrero, « Figurines et modèles en terre cuite mis au jour dans la ville de Kerma », *Genava* 32, 1984, p. 21-25.

FINKELSTEIN et al. 2011

I. Finkelstein, E. Zapassky, Y. Gadot, D.M. Master, L.E. Stager, I. Benenson, « Phoenician "Torpedo" Amphoras and Egypt: Standardization of Volume Based on Linear Dimension », *ÄgLev* 21, 2011, p. 249-259.

FÖRSTER 2007

F. Förster, « With Donkeys, Jars and Water Bags in the Libyan Desert: the Abu Ballas trail in the Late Old Kingdom / First Intermediate Period », *BMSSES* 7, p. 1-36.

FÖRSTER 2013

F. Förster, « Beyond Dakhla: The Abu Ballas Trail in the Libyan Desert » in F. Förster, H. Riemer

(éd.), *Desert Road Archaeology in Ancient Egypt and Beyond*, Francfort, Mayence, 2013, p. 297-337.

FÖRSTER et al. 2013

F. Förster, H. Riemer, M. Mahir, F. Darius, « Donkeys to El-Fasher or How the Present Informs the Past » in F. Förster, H. Riemer (éd.), *Desert Road Archaeology in Ancient Egypt and Beyond* Francfort, Mayence, 2013, p. 193-218.

FOUQUET 1901

D. Fouquet, « Contribution à l'étude de la céramique orientale », *Mémoires de l'Institut égyptien* 4, Le Caire, 1901.

FOURNET, PIERI 2008

J.-L. Fournet, D. Pieri, « Les *dipiniti* amphoriques d'Antinoupolis » in G. Bastiani, R. Pitaudi (éd.), *Antinoupolis I*, Florence, 2008, p. 175-216.

FOURRIER 2015

S. Fourrier, « La céramique chypriote et levantine d'époque géométrique et archaïque » in A. Caubet, S. Fourrier, M. Yon (éd.), *Kition-Bamboula VI, le sanctuaire sous la colline*, TMO 67, Lyon, 2015, p. 111-172.

FRANÇOIS 1999

V. François, *Céramiques médiévales à Alexandrie. Contribution à l'histoire économique de la ville*, EtudAlex 2, Le Caire, 1999.

FRENCH 1986

P. French, « Late dynastic Pottery from the vicinity of the South Tombs » in B.J. Kemp (éd.), *Amarna Reports III*, EES Occasional publications 4, Londres, 1986, p. 147-188.

FRENCH 1992

P. French, « A Preliminary Study of Pottery in Lower Egypt in the Late Dynastic and Ptolemaic Periods », *CCE* 3, 1992, p. 83-93.

FRENCH 1996

P. French, « Buto. Tell el-Farain. A Pottery Assemblage of the 8th Century BC », *BCE* 19, 1996, p. 8-12.

FRENCH 2004

P. French, « Distinctive Pottery from the Second Half of the 6th Century B.C. », *CCE* 7, 2004, p. 91-97.

FRENCH, GHALY 1991

P. French, H. Ghaly, « Pottery Chiefly of the Late Dynastic Period, from Excavations by the Egyptian Antiquities Organization at Saqqara, 1987 », *CCE* 2, 1991, p. 93-24.

GASCOIGNE 2002

A. Gascoigne, *The impact of the Arab conquest on late Roman settlement in Egypt*, thèse de doctorat, Cambridge University, 2002.

GASCOIGNE 2005

A. Gascoigne, « Dislocation and continuity in the early islamic provincial urban centres: the exemple of Tell Edfu », *MDAIK* 61, 2005, p. 153-189.

GAYRAUD et al. 2009

R.-P. Gayraud, J.-Ch. Treglia, L. Vallauri, « Assemblages de céramiques égyptiennes et témoins de production, datés par les fouilles d'Istabl 'Antar, Fustat (IX^e-X^e siècles) », *Actes du VIII^e congrès de l'AIECM2, Ciudad Real-Almagro (27 février-3 mars 2006)*, Ciudad Real, 2009, p. 171-192.

GAYRAUD 2006

R.-P. Gayraud, « La réapparition des céramiques à glaçure en Égypte » in B. Mathieu, D. Meeks, M. Wisna (éd.), *L'apport de l'Égypte à l'histoire des techniques*, BiEtud 142, Le Caire, 2006, p. 101-116.

GEMPELER 1992

R. Gempeler, *Elephantine X. Die Keramik römischer bis früh-arabischer Zeit*, AV 43, Berlin, Mayence, 1992.

GEUS 2004

F. Geus, « Sai » in D.A. Welsby, J.R. Anderson (éd.), *Sudan. Ancient treasures. An exhibition of recent discoveries from the Sudan National Museum*, Londres, 2004, p. 114-116.

GITIN 2012

S. Gitin, « Temple Complex 650 at Ekron. The Impact of Multi-Cultural Influences on Philistine Cult in the Late Iron Age » in J. Kamlah (éd.), *Temple Building and Temple Cult. Architecture and Cultic Paraphernalia of Temples in the Levant (2.-1 Mill. B.C.E.)*, *Proceedings of a Conference on the Occasion of the 50th Anniversary of the Institute of Biblical Archaeology at the University of Tübingen, (28-30 May 2010)*, Wiesbaden, 2012, p. 223-256.

GOBEIL 2010

C. Gobeil, « Une plaque céramique à l'effigie du dieu Seth à Ayn Asil », *BIFAO* 110, 2010, p. 103-114.

GODLEWSKI 1990

W. Godlewski, « Coptic pottery from Deir al-Naqlun (Fayum) » in *Occasional Paper no 1, Coptic and Nubian Pottery, International workshop, Nieborow, 1988*, Varsovie, 1990, p. 49-62.

GOLOMBEK 1996

L. Golombek, *Tamerlane's Tableware. A new approach to the Chinoiserie ceramics of fifteenth and sixteenth century Iran*, Bibliotheca Iranica, Islamic Arts & Architecture Series 6, Costa Mesa, 1996.

GOMÀÀ 1977

F. Gomaà, *LÄ II*, 1977, col. 1075-1076, s.v. «Hebenu».

GOMÀÀ 1980

F. Gomaà, *Ägypten während der Ersten Zwischenzeit*, TAVO 27, Wiesbaden, 1980, p. 114-116.

GOMÀÀ 1986

F. Gomaà, *Die Besiedlung Ägyptens während des Mittleren Reiches. I. Oberägypten und das Fayyum*, TAVO 66,1, Wiesbaden, 1986, p. 307-329.

GRAFF 2009

G. Graff, «Les peintures sur vases de Nagada I-Nagada II. Nouvelle approche sémiologique de l'iconographie prédynastique», *EPM* 6, Louvain, 2009.

GRATALOUP 2015

C. Grataloup, «Thonis-Heracleion pottery of the Late Period: tradition and influences» in D. Robinson, Fr. Goddio (éd.), *Thonis-Heracleion in Context*, Oxford, 2015.

GRATIEN, SOULIÉ 1988

B. Gratién, D. Soulié, «La céramique de Tell el-Herr. Campagnes 1986 et 1987. Étude préliminaire», *CRIPEL* 10, 1988, p. 23-55.

GRAVES 2013

C. Graves, «The Problem with Neferusi: A Geoarchaeological Approach» in C. Graves,

G. Heffernan, L. McGarrity, E. Millward, M. Sfakianou Bealby (éd.), *Current Research in Egyptology 2012: Preceedings of the Thirteenth Annual Symposium, University of Birmingham 2012*, Oxford, 2013, p. 70-83.

GREENE et al. 2008

E.S. Greene, M. Lawall, M.E. Poltzer, «Inconspicuous Consumption: The Sixth-Century B.C.E. Shipwreck at Pabuç Burnu», *AJA* 112,4, 2008, p. 685-711.

GRIMAL 1981

N. Grimal in L. Giddy, D.G. Jeffreys, C. Roubet, P. Ballet, N. Grimal, «Balat. Rapport préliminaire des fouilles à 'Ayn Asil, 1981», *BIFAO* 81, 1981, p. 189-205.

GROSSMANN 1992

P. Grossmann, «A new church at Taposiris Magna-Abusir», *BSAC* 31, 1992, p. 25-30.

GROSSMANN 2002

P. Grossmann, *Christliche architektur in Ägypten, Handbook of Oriental Studies*, section 1, *The Near and Middle East*, vol. 62, Leyde, Boston, Cologne, 2002.

GRUBE 1963

E.J. Grube, «Raqa Keramik in der sammlung des Metropolitan Museum in New York», *Kunst des Orients* 4, Wiesbaden, 1963, p. 48-78.

GRUBE 1988

E.J. Grube, *Islamic Pottery, in Islamic Art in the Keir collection*, Londres, 1988.

GUILHOU 2009

N. Guilhou, « Lézards et geckos dans l'Égypte ancienne » in *IV^e Rencontres archéozoologiques de Lattes, UMR 5140 – CNRS, Université Paul-Valéry, Montpellier 3, 26 juin, 2009*.

GÜNSENIN 1998

N. Günsenin, « Récentes découvertes sur l'île de Marmara (Proconnèse) à l'époque byzantine. Épaves et lieux de chargement » in *Construction navale maritime et fluviale. Approches archéologique, historique et ethnologique*, *Archaeonautica* 14, Paris, 1998, p. 309-316.

HALL 1913

R.H. Hall, *The Ancient History of the Near East from the Earliest Times to the Battle of Salamis*, Londres, 1913.

HAMDY 1969

A.M. Hamdy, « Ayyubid Style in Egypt », *5th conference for Archaeology in Arabian Country*, Le Caire, 1969.

HAMZA 1997

O. Hamza, « Qedua », *CCE* 5, 1997, p. 81-102.

HANSEN 2000

N. Hansen, « Leaping Lizards! "Poison" Geckos in Ancient and Modern Egypt », *Egyptology at the dawn of the twenty-first Century. Actes du 8^e congrès international des égyptologues*, Le Caire, 2000, p. 290-297.

HARING 2000

B.J. Haring, « Towards Decoding the Necropolis Workmen's Funny Signs », *GM* 178, 2000, p. 45-57.

HARING 2009

B.J. Haring, « Workmen's Marks on Ostraca from the Theban Necropolis: A Progress Report » in B.J.J. Haring, O.E. Kaper (éd.), *Pictograms or Pseudo Script? Non-Textual Identity Marks in Practical use in Ancient Egypt and elsewhere*, Leiden, 2009, p. 143-167.

HARTUNG et al. 2007

U. Hartung et al. « Tell el-Farain – Buto, 9. Vorbericht », *MDAIK* 63, 2007, p. 101-119.

HASSAN 1940

Z. Hassan, *Iranian Arts in Islamic Period*, Le Caire, 1940.

HASSAN 1941

Z. Hassan, *China and Islamic Arts*, Le Caire, 1941.

HASSAN 1948

Z. Hassan, *Arts of Islam*, Le Caire, 1948.

HAYES 1953

W.C. Hayes, *The Scepter of Egypt*, Part 1, New York, 1953.

HAYES 1972

J.W. Hayes, *Late Roman Pottery*, BSR, Londres, 1972.

HAYES 1992

J.W. Hayes, *Excavations at Saraçhane in Istanbul*, vol. 2, *The pottery*, Oxford, 1992.

HAYES 2008

J.W. Hayes, *The Athenian Agora. Results of excavation. Roman pottery Fine-ware imports XXXII*, The ASCSA, Princeton, 2008.

HENDRICKX et al. 2002

S. Hendrickx, D. Faltings,
L. Op de Beeck, D. Raue,
Chr. Michiels, « Milk, Beer and
Bread Technology during the Early
Dynastic Period », *MDAIK* 58, 2002,
p. 277-304.

HENNE 1925

H. Henne, « Rapport sur les
fouilles de Tell Edfou 1923-1924 »
in F. Bisson de la Roque, *Fouilles
de l'Institut français d'archéologie
orientale du Caire, années 1923-1924 :
rapports préliminaires*, FIFAO 2,
Le Caire, 1925, p. 1-30.

HERBERT, BERLIN 2003

S. Herbert, A. Berlin,
*Excavations at Coptos (Qift)
in Upper Egypt, 1987-1992*, *JRA
Suppl.* 53, Ann Arbor, 2003.

HOBSON 1932

R.L. Hobson, *A Guide to the Islamic
Pottery of the Near East*, Londres,
1932.

HÖCKMANN 2012

U. Höckmann, *Archäologische
Studien zu Naukratis*. III.
*Griechische Keramik des 7. und 6. Jhs.
v. Chr. aus Naukratis und anderen
Orten in Ägypten*, Worms, 2012.

HOLLADAY 1982

J.S. Holladay, *Cities of the Delta* III.
*Tell el-Maskhuta. Preliminary
Report on the Wadi Tumilat
Project 1978-1979*, ARCEP 6,
Malibu, 1982.

HOLTHOER 1977

R. Holthoer, *New Kingdom
Pharaonic Sites: The Pottery*, *SJE* 5:1,
Lund, 1977.

HOLTHOER 1993

R. Holthoer, « The Pottery »
in A. El-Khouli, R. Holthoer,
C.A. Hope, O.E. Kaper, *Stone
Vessels, Pottery, and Sealings from the
Tomb of Tutankhamun*, Oxford, 1993,
p. 39-85.

HOPE 1987

C.A. Hope, « Innovation in the
Decoration of Ceramics in the
Mid-18th Dynasty », *CCE* 1, 1987,
p. 97-122.

HOPE 1989

C.A. Hope, *Pottery of the Egyptian
New Kingdom: Three Studies*,
Burwood, 1989.

HOPE 1997

C.A. Hope, « Karnak North:
Painted Ceramics of the New
Kingdom », *BCE* 20, 1997,
p. 29-35.

HOPE 2002

C.A. Hope, M. Eccleston, P. Rose,
J. Bourriau, « Oasis amphorae of the
New Kingdom » in R. Friedman
(éd.), *Egypt and Nubia: Gifts of the
Desert*, Londres, 2002, p. 95-131.

HUDSON 2014A

N. Hudson, « Preliminary Report
on the Pottery at Tell Timai
(Thmuis) », *BCE* 24, 2014,
p. 15-49.

HUDSON 2014B

N. Hudson, « Late 4th Century BC
Pottery from Tell Timai (Thmuis) »,
BCE 24, 2014, p. 241-266.

HUMMEL, SHUBERT 1994

R. Hummel, S. Shubert,
« Kom el-Ahmar: Ceramic
Typology » in D. Redford (éd.),

- The Akhenaten Temple Project III: The Excavation of Kom el-Ahmar and Environs*, Aegypti Texta Propositaque 3, 1994, p. 30-82.
- HUSSEIN, ABD EL-ALEEM 2013**
H. Hussein, S. Abd El-Aleem, « Tell el-Kedwa (Qedua): Saite Fortresses on Egypt's Eastern Frontier. The 2007 season of SCA fieldwork » in *MSA/EES Delta Survey Workshop 22-23 March 2013, British Council*, Le Caire, 2013 (consultable en ligne: http://www.ees.ac.uk/userfiles/file/DW13_Hussein_Abd_el-Aleem.pdf).
- JACQUET-GORDON 2012**
H. Jacquet-Gordon, *Karnak-Nord X. Le trésor de Thoutmosis I^{er}: La céramique*, FIFAO 65, Le Caire, 2012.
- JANOT et al. 2001**
Fr. Janot, C. Bridonneau, M.-Fr. de Rozières, L. Cotelle Michel, Chr. Décamps, « La mission archéologique du musée du Louvre à Saqqara: une nécropole d'époque tardive dans le secteur du mastaba d'Akhetetep », *BIFAO* 101, 2001, p. 249-201.
- JENKINS 1984**
M. Jenkins, « Mamluk Underglaze-Painted Pottery: Foundation for Future Study », *Muqarnas* 2, 1984, p. 95-114.
- JIRÁSKOVÁ 2014**
L. Jirásková, « Model Stone Vessels » in M. Bárta et al., *Abusir XXIII, The Tomb of the Sun Priest Neferinpu (AS 37)*, Prague, 2014, p. 145-162.
- JOËL 1992**
G. Joël, « Céramiques glaçurées d'époque islamique trouvée à Tôd », *AnIsl* 26, 1992, p. 1-18.
- JOHNSTON 2006**
A. Johnston, « The Delta: from Gamma to Zeta » in A. Villing, U. Schlotzhauer (éd.), *Naukratis: Greek Diversity in Egypt. Studies on East Greek Pottery and Exchange in the Eastern Mediterranean*, British Museum Research Publication 162, Londres, 2006, p. 23-30.
- KAISER 1961**
W. Kaiser, « Bericht über eine archäologisch-geologische Felduntersuchung in Ober- und Mittelägypten », *MDAIK* 17, 1961, p. 1-53.
- KAISER 1969**
W. Kaiser, « Die Tongefässe » in H. Ricke, *Das Sonnenheiligtum des Königs Userkaf*, vol. II: *Die Funde*, BÄBA 11, Wiesbaden, 1969, p. 49-82.
- KAPITAIKIN 2006**
L.A. Kapitaikin, « The Pottery from the IAA Excavations at Tel Mikhal (Tel Michal) », *Atiqot* 52, 2006, p. 21-56.
- KAWATOKO 1992**
M. Kawatoko, *Excavations of al-Fustat 1978-1985*, vol. 2, Sakurai, Université de Waseda, Tokyo, 1992 (ouvrage en japonais).
- KAWATOKO 1995**
M. Kawatoko, *Al-Tûr, A Port City Site on the Sinai Peninsula, The 11th Expedition in 1994*, Tokyo, 1995.

KAWATOKO 2003

M. KAWATOKO, *Archaeological Survey of the Rayalal-Ṭūr Area on the Sinai Peninsula, Egypt 2002*, The Middle Eastern Culture in Japan, Wiesbaden, 2003.

KAWATOKO, SHINDO 2009

M. Kawatoko, Y. SHINDO, *Artifacts of the Medieval Islamic Period Excavated in the Rayalal-Ṭūr Area, south Sinai, Egypt. Ceramics/Glass/ Painted Plaster*, Organization for Islamic Area Studies, Waseda University, Tokyo, 2009.

KAWATOKO, SHINDO 2010

M. Kawatoko, Y. SHINDO, *Artifacts of the Medieval Islamic Period Excavated in al-Fuṣṭāṭ, Egypt*, Organization for Islamic Area Studies, Waseda University, Tokyo, 2010.

KEMP 2005

B.J. Kemp, « Settlement and Landscape in the Amarna Area in the Late Roman Period » in J. Faiers, *Late Roman Pottery at Amarna and Related Studies. With Contributions by S. Clackson, B. Kemp, G. Pyke and Richard Reece*, EES ExcMem 72, Londres, 2005, p. 11-56.

KEMP 2014-2015

B. Kemp, « The "Pyramid" at Zawyet Sultan (Zawyet el-Meitin) », *MDAIK* 70-71, p. 239-246.

KERSCHNER, MOMSEN 2005

M. Kerschner, H. Momsen, « Transportamphoren milesischen Typs in Ephesos. Archäometrische und archäologische Untersuchungen zum Handel in archaischen Ionien » in B. Brandt, V. Gassner,

S. Ladstätter (éd.), *Synergia. Festschrift für Friedrich Krinzingler*, Vienne, 2005, p. 119-130.

KESSLER 1981

D. Kessler, *Historische Topographie der Region zwischen Mallawi und Samalut*, TAVO 30, Wiesbaden, 1981.

KHESRO 1983

N. Khesro, *Safar-nama*, Al-Riad, 1983.

KLOTZ 2013

D. Klotz, « The Earliest Representation of a Potter's Kick-Wheel in Egypt », *EniM* 6, 2013, p. 169-176.

KOEMOTH 2010

P.P. Koemoth, « Couronner Souchos pour fêter le retour de la crue » in L. Bricault, M.J. Versluys (éd.), *Isis on the Nile. Egyptian Gods in Hellenistic and Roman Egypt, Proceedings of the IVth International Conference of Isis Studies, Liège, 27-29 novembre 2008*, Leyde, 2010, p. 257-290.

KOENIG 1994

Y. Koenig, *Magie et magiciens dans l'Égypte ancienne*, Paris, 1994.

KONDO 1992

J. Kondo, « A Preliminary Report on the Re-clearance of the Tomb of Amenophis III » in C.N. Reeves (éd.), *After Tutankhamun: Research and Excavation in the Royal Necropolis at Thebes*, Londres, New York, 1992, p. 41-54.

KONDO 1995

J. Kondo, « The Re-clearance of Tombs WV 22 and WV A in the Western Valley of the Kings » in R.H. Wilkinson (éd.), *Valley*

- of the Sun Kings: New Explorations in the tombs of Pharaohs*, Tucson, 1995, p. 25-33.
- KONSTANTINIDOU 2010**
A. Konstantinidou, «Aspects of Everyday Life in a Monastic Settlement: Amphorae and Cooking Wares (4th-7th c.) from the Old Monastery of Baramus in the Wadi Natrun (Egypt): A first Glance», *BAR-IS* 2185, Londres, 2010, p. 951-961.
- KÖPP 2009**
H. Köpp, «Die Rote Pyramide des Snofru in Dahschur – Bemerkungen zur Keramik» in T.I. Rzeuska, A. Wodinska (éd.), *Studies on Old Kingdom Pottery*, Varsovie, 2009, p. 61-69.
- KUBIAK 1970**
W.B. Kubiak, «Medieval Ceramic Oil Lamps from Fuṣṭāṭ», *ArsOr* 8, 1970, p. 1-18.
- KYTNAROVÁ 2010**
K.A. Kytarová, «Pottery from the eastern group of tombs (AS 34-35 and 50-53)» in M. Bárta, F. Coppens, H. Vgmazalova (éd.), *Abusir XIX: Tomb of Hetepi (AS 20), Tomb AS 33-35 and AS 50-53*, Prague, 2010, p. 278-369.
- KYTNAROVÁ 2011**
K.A. Kytarová, «Chronological relevance of bread baking forms. A case study from Abusir South cemetery» in M. Bárta, F. Coppens, J. Krejčí (éd.), *Abusir and Saqqara in the Year 2010*, vol. 1, Prague, 2011, p. 200-222.
- KYTNAROVÁ 2014**
K.A. Kytarová, «Pottery» in M. Bárta et al., *Abusir XXIII, The Tomb of the Sun Priest Neferinpu (AS 37)*, Prague, 2014, p. 109-143.
- KYTNAROVÁ, JIRÁSKOVÁ 2015**
K.A. Kytarová, L. Jirásková, «Ritual tradition and transfer between shape and meaning – model beer jars in stone and pottery», *Prague Egyptological Studies* 15, 2015, p. 59-68.
- LAEMMEL 2012**
S. Laemmel, *Le matériel céramique du temple d'Horus de Mesen et des sondages au centre du Tell Sâ el-Hagar de la Troisième Période intermédiaire à la Basse Époque*, *Cahiers de la Société française des fouilles de Tanis* 4, Paris, 2012.
- LAMBRINO 1938**
M.F. Lambrino, *Les Vases archaïques d'Histria*, Bucarest, 1938.
- LANE 1947**
A. Lane, *Early Islamic pottery*, Londres, 1947.
- LANE 1949**
A. LANE, «Archaeological Excavation at Kom el-Dik, a Preliminary Report on the Medieval Pottery», *Bulletin of the Faculty of Arts, Alexandria University* 5, 1949, p. 143-147.
- LANE 1971**
A. Lane, *Later Islamic pottery: Persia, Syria, Egypt, Turkey*, Londres, 1971.

LANG 1955

M. Lang, « Dated Jars of Early Imperial Times », *Hesperia* 24, 1955, p. 277-285.

LAWALL 2002

M. Lawall, « Ilion Before Alexander: Amphoras and Economic Archaeology », *Studia Troica* 12, 2002, p. 197-244.

LAWALL 2004

M. Lawall, « Amphoras Without Stamps: Chronologies and Typologies from the Athenian Agora » in *6th Scientific Meeting on Hellenistic Pottery, Volos, April 2000*, Athènes, 2004, p. 445-454.

LE BOMIN 2015

J. Le Bomin, « Les thermes byzantins de Taposiris Magna : campagne 2015 », billet d'actualité des études thermales d'octobre 2015 sur le site *Balaneia, thermes et hammams – 25 siècles de bain collectif en Orient* : <http://balneorient.hypotheses.org/2946>. au 01/08/2016.

LE QUESNE 2007

C. Le Quesne, *Quseir. An Ottoman and Napoleonic Fortress on the Red Sea Coast of Egypt*, ARCE 2, Le Caire, New York, 2007.

LE VERT & LE BRUN 1995

Le vert & le brun, de Kairouan à Avignon, céramiques du x^e au xv^e siècles, catalogue d'exposition au Musée de la Vieille Charité de Marseille, Marseille, 1995.

LECLANT 1978

J. Leclant, « La grenouille d'éternité des pays du Nil au monde méditerranéen » in *Hommages à Maarten J. Vermaseren, Recueil d'études offert à l'occasion de son soixantième anniversaire le 7 avril 1978*, vol. 2, Leyde, 1978, p. 561-572.

LECLÈRE, MARCHAND 1995

Fr. Leclère, S. Marchand, « Données complémentaires sur les structures de briques crues rubéfiées du musée en plein air de Karnak », *CahKarn* 10, 1995, p. 349-380.

LECLÈRE, SPENCER 2014

Fr. Leclère, J. Spencer, *Tell Dafana Reconsidered: The Archaeology of an Egyptian Frontier Town*, *British Museum Research Publication* 199, Londres, 2014.

LECUYOT 2000

G. Lecuyot, « La céramique provenant du secteur du mastaba d'Akhethetep à Saqqara. Observations préliminaires », *CCE* 6, 2000, p. 235-260.

LECUYOT 2004

G. Lecuyot, « Les momies découvertes à Saqqara », *Archéologia* 413, juillet-août 2004, p. 26-32.

LECUYOT 2007

G. Lecuyot, « Amphores de la Basse Époque à l'époque copte provenant de Saqqàra, secteur du mastaba d'Akhethetep » in S. Marchand, A. Marangou (éd.), *Amphores d'Égypte de la Basse Époque à l'époque arabe*, *CCE* 8, 2007, p. 199-206.

LECUYOT 2007a

G. Lecuyot, « La céramique du mastaba d'Akhetetep » in Chr. Ziegler (éd.), *Le Mastaba d'Akhetetep I, Fouilles du Louvre à Saqqara*, Louvain, Paris, 2007, p. 192-203.

LECUYOT 2012

G. Lecuyot, « La céramique provenant du secteur du sanctuaire du Ramesseum », *Memnonia* 23, 2012, p. 99-135.

LECUYOT 2015

G. Lecuyot, « Matériel de cuisine "copte" provenant de Saqqara », *BCE* 25, 2015, p. 127-147.

LEHMANN 1998

G. Lehmann, « Trends in the Local Pottery Development of the Late Iron Age and Persian Period in Syria and Lebanon, ca. 700 to 300 B.C. », *BASOR* 311, 1998, p. 7-37.

LEPSIUS 1985

C.R. Lepsius, *Letters from Egypt, Ethiopia, and the Peninsula of Sinai*, Londres, 1985.

Les chantiers de l'Ifao 2007

25 ans de découvertes archéologiques sur les chantiers de l'Ifao. 1981-2006, Catalogue d'exposition, Le Caire, 9 septembre-13 octobre 2007, Le Caire, 2007.

LÓPEZ GRANDE et al. 1995

M.J. López Grande, F. Quesada Sanz, M.A. Molinero Polo, *Excavaciones en Ehnasya el Medina (Heracleópolis Magna), Informes arqueológicos. Egipto* 2, Madrid, 1995.

MAHER 1986

S. Maher, *Islamic Arts*, Le Caire, 1986.

MAJCHEREK 1992

G. Majcherek, « The Late Roman Ceramics from Sector "G" (Alexandria 1986-1987) », *Etud Trav* 16, 1992, p. 81-117.

MAJCHEREK 1995

G. Majcherek, « Gazan amphorae: Typology Reconsidered » in H. Meyza, J. Mlynarczyk, *Hellenistic and Roman Pottery in the Eastern Mediterranean – Advances in Scientific Studies. Acts of the II Nieborów Pottery Workshop (Nieborów, 18-20 december 1993)*, Varsovie, 1995.

MAJCHEREK 2001

G. Majcherek, « Marea 2001: Note on the Pottery », *PAM* 13, 2002, p. 60-64.

MAKARIOU 2001

S. Makariou, *La Céramique Ayyuobide, L'Orient de Saladin, L'art des Ayyubides*, Paris, 2001.

MANGIN 2004

M. Mangin (dir.), *Le fer*, Paris, 2004.

MARANGOU 1996

A. Marangou, *Le vin et les amphores de Crète de l'époque classique à l'époque impériale, Études crétoises* 30, Paris, 1996.

MARANGOU 2012

A. Marangou, « Excursus C. Amphores grecques et jarres chypriotes » in H. Jacquet-Gordon (éd.), *Karnak-Nord X. Le Trésor de Thoutmosis I^{er}. La céramique*, *FIFAO* 65, Le Caire, 2012, p. 371-392.

MARANGOU, MARCHAND 2007

A. Marangou, S. Marchand, «Conteneurs importés et égyptiens de Tebtynis (Fayoum) de la deuxième moitié du IV^e s. av. J.-C. au X^e s.» in S. Marchand, A. Marangou (éd.), *Amphores d'Égypte de la Basse Époque à l'époque arabe*, CCE 8, 2007, p. 751-783.

MARCEE 1968

G. Marcee, *Islamic Art*, Damas, 1968.

MARCHAND 1996

S. Marchand, «La céramique du IV^e siècle av. J.-C. découverte à Tebtynis», CCE 4, 1996, p. 171-188.

MARCHAND 2000

S. Marchand, «Note sur la céramique de la forge romaine (secteur nord pyramide/ZCS) – Abou Rawash 1999», BCE 21, 2000, p. 23-35.

MARCHAND 2004

S. Marchand, «Fouilles récentes dans la zone urbaine de Dendara. La céramique de la fin de l'Ancien Empire au début de la XII^e dynastie», CCE 7, 2004, p. 211-238.

MARCHAND 2007

S. Marchand, «Les amphores égyptiennes et importées de la Basse Époque à l'époque arabe. Abou Rawash (1995-2004)» in S. Marchand, A. Marangou (éd.), *Amphores d'Égypte de la Basse Époque à l'époque arabe*, CCE 8, 2007, p. 175-188.

MARCHAND 2009a

S. Marchand, «2. Appendix 2. Hawara 2000. The Pottery from Hawara» in I. Uytterhoeven with an Appendix on the Pottery from Hawara by S. Marchand, *Hawara in the Graeco-Roman Period. Life and Death in a Fayum Village*, OLA 174, Louvain, 2009, p. 685-813.

MARCHAND 2009b

S. Marchand, «Abou Rawash à la IV^e dynastie. Les vases en céramique de la pyramide satellite de Rêdjedef» in T.I. Rzeuska, A. Wodinska (éd.), *Studies on Old Kingdom Pottery*, Varsovie, 2009, p. 71-94.

MARCHAND 2011

S. Marchand, «La dernière occupation d'une maison d'époque ptolémaïque du village de Tebtynis (Fayoum). Une céramique de transition tardo-hellénistique», CCE 9, 2011, p. 215-252.

MARCHAND 2013

S. Marchand, «Céramiques d'Égypte de la fin du IV^e siècle av. J.-C. au III^e siècle av. J.-C. : entre tradition et innovation» in N. Fenn, Chr. Römer-Strehl (éd.), *Network in the Hellenistic World. Pottery in the Eastern Mediterranean and Beyond. Universités de Cologne et de Bonn, 23-26 février 2011*, BAR-IS 2539, Londres, 2013, p. 239-253.

MARCHAND 2013

S. Marchand, « La « jarre aux papyrus » d'Edfou et autres jarres de stockage d'époque arabe découvertes à Tebtynis, Fayoum (deuxième moitié du VII^e-X^e siècle apr. J.-C.) » in B. Bader, M. Ownby (éd.), *Functional Aspects of Egyptian Ceramics within their Archaeological Context. Proceedings of a Conference held at the McDonald Institute for Archaeological Research, Cambridge, July 24th – July 25th, 2009*, OLA 217, Louvain, 2013, p. 327-349.

MARCHAND 2014

S. Marchand, « La céramique pharaonique » in B. Midant-Reynes, N. Bouchez (éd.), *Tell el-Iswid (2007-2010)*, FIFAO 73, Le Caire, 2014, p. 156-165.

MARCHAND à paraître

S. Marchand, « Vases découverts dans les magasins et l'habitat. Complexe funéraire royal de Rêdjedef à Abou Rawash » in T.I. Rzeuska, A. Wodinska (éd.), *Old Kingdom Pottery Workshop Chapter 2*, Varsovie, à paraître.

MARCHAND, BAUD 1996

S. Marchand, M. Baud, « La céramique miniature d'Abou Rawash. Un dépôt à l'entrée des enclos orientaux », *BIFAO* 96, 1996, p. 255-288.

MARCHAND, LAISNEY 2000

S. Marchand, D. Laisney, « Le *survey* de Dendara (1996-1997) », *CCE* 6, 2000, p. 61-298.

MARCHAND, RIEMER, HENDRICKX à paraître

S. Marchand, H. Riemer, S. Hendrickx, « Des conteneurs d'époque médiévale sur les pistes caravanières du désert Occidental » in S. Marchand (éd.), *La céramique du désert Occidental de la fin du Néolithique à l'époque médiévale. La Marmarique, et les oasis de Bahariya, Dakhla et Kharga*, *CCE* 11, à paraître.

MARCHAND, ROUSSEL 1994

S. Marchand, D. Roussel, « Tanis. La céramique d'un bâtiment de la XXX^e dynastie », *BCE* 18, 1994, p. 12-18.

MARZOOK 1952

M.A. Marzook, *Egyptian Islamic Art*, Le Caire, 1952.

MARZOOK 1963

M.A. Marzook, *Islamic Art in Ayyubid Period*, Le Caire, 1963.

MASSIGNON 1908

L. Massignon, « Note sur l'état d'avancement des études archéologiques arabes en Égypte, hors du Caire », *BIFAO* 6, 1908, p. 1-24.

MASSON 2007a

A. Masson, « Amphore de Chios et amphore à anses de panier découvertes dans la maison VII du quartier des prêtres de Karnak » in S. Marchand, A. Marangou (éd.), *Amphores d'Égypte de la Basse Époque à l'époque arabe*, *CCE* 8, 2007, p. 361-367.

MASSON 2007b

A. Masson, « Le quartier des prêtres du temple de Karnak : rapport préliminaire de la fouille de la Maison VII, 2001-2003 », *CahKarn* 12, 2007, p. 593-655.

MAZAR, DUNAYEVSKY 1967

B. Mazar, I. Dunayevsky, « En-Gedi: Fourth and Fifth Seasons of Excavations Preliminary Report », *Israel Exploration Journal* 17, 1967, p. 133-143.

MIELLÉ 2011-2012

L. Miellé, « La céramique pharaonique de la ville fortifiée (SAVI N) de l'île de Saï », *CRIPEL* 29, 2011-2012, p. 173-187.

MIELLÉ 2014

L. Miellé, « Nubian traditions on the ceramics found in the Pharaonic town on Sai Island » in J. Anderson, D. Welsby (éd.), *The Fourth Cataract and Beyond. Proceedings of the 12th International Conference for Nubian Studies*, Leuven, 2014, p. 387-392.

MIKAMI 1981

T. Mikami, « China and Egypt: Fustat », *TOCS* 45, 1980-1981, p. 67-89.

MOELLER 2005

N. Moeller, « An Old Kingdom Town at Zawiet Sultan (Zawiet Meitin) in Middle Egypt: A Preliminary Report » in A. Cooke (éd.), *Current research in Egyptology* 2, BAR-IS 1380, Londres, 2005, p. 29-38.

MONCHAMP 2015

J. Monchamp, « Céramiques ayyoubides de Bâb al-Naṣr, murailles du Caire (fin XII^e – I^{ère} moitié XIII^e s.), *BCE* 25, 2015, p. 103-112.

MOORE 1997

M.B. Moore, *Attic Red-Figured and White-Ground Pottery, The Athenian Agora* 30, The ASCSA, Princeton, 1997.

MORKOT 2013

R. Morkot, « From Conquered to Conqueror: the Organization of Nubia in the New Kingdom and the Kushite administration of Egypt » in J.C. Moreno García (éd.), *The Administration of Egypt*, Leiden, 2013, p. 911-963.

MOUTON 2010

J.M. Mouton, *Ṣadr, une forteresse de Saladin au Sinaï. Histoire et archéologie*, MAIBL 43, vol. 1-2, Paris, 2010.

MYŚLIWIEC 1987

K. Myśliwiec, *Keramik und Kleinfunde aus der Grabung im Tempel Sethos' I in Gurna*, AV 57, Berlin, Mayence, 1987.

NENNA, SEIF EL-DIN 2000

M.-D. Nenna, M. Seif el-Din, *La vaisselle de faïence d'époque gréco-romaine. Catalogue du Musée gréco-romain d'Alexandrie*, EtudAlex 4, Alexandrie, 2000.

NEYESTANI, HATAMIAN,**SEDIGHIAN 2012**

J. Neyestani, M.J. Hatamian, H. Sedighian, « Does Sultan Abad Pottery Really Produced in Sultan Abad? », *The International Journal of Humanities* 19, 2012, p. 95-109.

- NORDSTRÖM, BOURRIAU 1993**
H.-Å. Nordström, J. Bourriau, «Ceramic Technology: Clays and Fabrics» in D. Arnold, J. Bourriau (éd.), *An Introduction to Ancient Egyptian Pottery*, SDAIK 17, Mayence, 1993, p. 142-190.
- OCHSENSCHLAGER 1976**
E.L. Ochsenchlager, «Taposiris Magna: 1975 Season», *Acts of the First International Congress of Egyptology Le Caire 1976*, Berlin, 1979, p. 503-506.
- OP DE BEECK, HENDRICKX 2011**
L. Op de Beeck, S. Hendrickx, «Deir al-Barsha 2002. Pottery Survey», *CCE* 9, 2011, p. 311-344.
- OP DE BEECK 2000**
L. Op De Beeck, «Restrictions for the Use of Maidum-bowls as Chronological Indicators», *CdE* 75, 2000, p. 5-14.
- OP DE BEECK 2004**
L. Op de Beeck, «Possibilities and Restrictions for the Use of Maidum-Bowls as Chronological Indicators», *CCE* 7, 2004, p. 239-280.
- OP DE BEECK 2009**
L. Op de Beeck, «Early Old Kingdom Pottery from Excavations to the North of the Great Enclosure Wall at El-Kab», *OLA* 191, 2009, p. 49-74.
- OPPENHEIM et al. (éd.) 2015**
A. Oppenheim, Do. Arnold, D. Arnold, K. Yamamoto (éd.), *Ancient Egypt transformed, The Middle Kingdom*, *Catalogue d'exposition, New York, Metropolitan Museum of Art, 2015-2016*, New York, 2015.
- OREN 1984**
E.D. Oren, «Migdol: A New Fortress on the Edge of the Eastern Nile Delta», *BASOR* 256, 1984, p. 7-44.
- OSING 1992**
J. Osing, *Das Grab des Nefersecheru in Zawyet Sultan*, AV 88, Berlin, Mayence, 1992.
- OWNBY 2014**
M. Ownby, «Petrographic Analysis of Late Middle Kingdom/Second Intermediate Period and the Late Period Tell el-Iswid Samples» in B. Midant-Reynes, N. Buechez (éd.), *Tell el-Iswid (2006-2009)*, FIFAO 73, Le Caire, 2014, p. 166-182.
- PAICE 1987**
P. Paice, «A Preliminary Analysis of Some Elements of the Saite and Persian Period Pottery at Tell el-Maskhuta», *BES* 8, 1987, p. 95-107.
- PANTALACCI 1996**
L. Pantalacci «Fonctionnaires et analphabètes: sur quelques pratiques administratives observées à Balat», *BIFAO* 96, p. 359-367.
- PANTALACCI 2002**
L. Pantalacci, «Le matériel sigillaire» in G. Soukiasian, M. Wuttmann, L. Pantalacci, *Le palais des gouverneurs de l'époque de Pépy II, les sanctuaires de ka et leurs dépendances*, Balat VI, FIFAO 46, Le Caire, p. 385-459.

PAPPA 2013

E. Pappa, « Postcolonial baggage at the end of the road: How to put the genie back into its bottle and where to go from there », *Archaeological Review from Cambridge* 28.1, 2013, p. 29-50.

PEACOCK, MAXFIELD 1997

D.P.S. Peacock, V.A. Maxfield (éd.), *Mons claudianus. Survey and Excavation*, vol. I. *Topography and Quarries*, FIFAO 37, Le Caire, 1997.

PETRIE 1883

W.M.Fl. Petrie, *The Pyramids and Temples of Gizeh*, Londres, 1883.

PETRIE 1886

W.M.Fl. Petrie, *Naukratis*. Part I. 1884-5, MEEF 3, Londres, 1886.

PETRIE 1888

W.M.Fl. Petrie, *Tanis*. Part 2. 1886, *Nebesheb (AM) and Defenneh (Tahpanhes)*, MEEF 4, Londres, 1888.

PETRIE 1896a

W.M.Fl. Petrie, J. Quibell, *Nagada and Ballas*, 1895, BSAE 1, Londres, 1896.

PETRIE 1896b

W.M.Fl. Petrie, *Koptos*, Londres, 1896.

PETRIE 1901

W.M.Fl. Petrie, *Diospolis Parva. The Cemeteries of Abadiyeh and Hu*, 1898-9, EES Exc.Mem. 20, Londres, 1901.

PETRIE 1906

W.M.Fl. Petrie, *Hyksos and Israelite cities*, BSAE 12, Londres, 1906.

PETRIE 1909

W.Fl. Petrie, *Qurneh*, BSAE 16, Londres, 1909.

PETRIE 1914

W.M.Fl. Petrie, *Amulets*, Londres, 1914.

PETRIE 1920

W.M.Fl. Petrie, *Prehistoric Egypt*, BSAE 23, Londres, 1920.

PETRIE 1921

W.M.Fl. Petrie, *Corpus of Prehistoric Pottery and Palettes*. BSAE 33, Londres, 1921.

PETRIE et al. 1923

W.M.Fl. PETRIE, G. BRUNTON, M.A. MURRAY, *Lahun II*, BSAE 33, LONDRES, 1923.

PETRIE, MACKAY 1915

W.F. PETRIE, E. MACKAY, *Heliopolis, Kafr Ammar and Shurafa*, MEEF 24, Londres, 1915.

PETRIE, QUIBELL 1900

W.M.Fl. Petrie, J. Quibell, *Hierakonpolis I*, BSAE 4, Londres, 1900.

PFEIFFER 2010

S. Pfeiffer, « Naukratis, Heracleion-Thonis and Alexandria – Remarks on the Presence and Trade Activities of Greeks in the North-West Delta from Seventh Century BC to the End of the Fourth Century BC » in D. Robinson, A. Wilson (éd.), *Alexandria and the North-Western Delta*, Oxford, 2010, p. 15-24.

PHILON 1980

H. PHILON, *Early Islamic Ceramics, Benaki Museum Athens, Ninth to Late Twelfth Centuries*, Islamic Art Publications, 1980.

PHILON 1980

H. Philon, *Early Islamic Ceramics, Ninth to Late Twelfth Centuries*, Benaki Museum-Athens, Londres, 1980.

PHILON 1985

H. Philon, *Stems, Leaves and Water-Weeds: Undergleze- Painted Pottery in Syria and Egypt- The Arts of Syria and the Jazira 1100-1250*, Oxford, 1985.

PIACENTINI 1993

P. Piacentini, *Zawiet el-Mayetin nel III millennio A.C.*, Monografie di SEAP, Series Minor 4, Pise, 1993.

PIACENTINI 2011

P. Piacentini, «Zawiet el-Mayetin negli archivi Varille dell'Università degli Studi di Milano» in P. Buzi, D. Picchi, M. Zecchi (éd.), *Aegyptiaca et Coptica. Studi in onore di Sergio Pernigotti*, BAR 22264, Oxford, 2011, p. 261-275.

PICHOT 2008

V. Pichot, *Les forgerons de Papanaidupet, De l'Afrique à l'Inde*, vol. 2, production CEALex, 2008, film 13'.

PICHOT et al 2006

V. Pichot, Ph. Fluzin, M. Valloggia, M. Wuttman, «Les chaînes opératoires métallurgiques en Égypte à l'époque gréco-romaine : premiers résultats archéométriques et archéologiques» in B. Mathieu, D. Meeks, M. Wissa (éd.), *L'apport de l'Égypte à l'histoire des techniques. Méthodes, chronologie et comparaisons*, BiEtud 142, Le Caire, 2006, p. 217-237.

PIERI 2005

D. Pieri, *Les commerce du vin oriental à l'époque byzantine (V^e-VII^e siècles)*, BAH 174, Paris, 2005.

PIERI 2007

D. Pieri, «Les centres de production d'amphores en Méditerranée orientale durant l'Antiquité tardive : quelques remarques» in M. Bonifay, J.-C. Trégliat (éd.), *LRCW 2 Late Roman Coarse Wares, Cooking Wares and Amphorae in the Mediterranean : Archaeology and Archaeometry*, BAR- IS 1662, Oxford, 2007, p. 611-625.

PIERRAT 1991

G. PIERRAT, «Essai de classification de la céramique de Tôd de la fin du VII^e au début du XIII^e siècle», *CCE* 2, 1991, p. 145-204.

PINCH 2006

G. Pinch, *Magic in Ancient Egypt*, Londres, 2006.

POLUDNIKIEWICZ,**KONSTANTINIDOU 2012**

A. Poludnikiewicz, A. Konstantinidou, «Baouit – Church "D"», *BCE* 23, 2012, p. 91-99.

PRADINES 2004

St. Pradines, «Note préliminaire sur un atelier de pipes ottomanes à l'est du Caire», *CCE* 7, 2004, p. 281-291.

PRADINES 2013

S. PRADINES, «The Fortifications of Cairo: The Wall of Gawhar, Egypt, Mission Report 2012», *Nyame Akuma* 79, University of Alberta, 2013, p. 4-12.

QUIRKE 2015

S. Quirke in A. Oppenheim, Do. Arnold, D. Arnold, K. Yamamoto (éd.), *Ancient Egypt Transformed, The Middle Kingdom*, catalogue d'exposition, New York, Metropolitan Museum of Art, 2015-2016, New York, 2015, p. 199-202.

RAUE 1999

D. Raue, « Ägyptische und Nubische Keramik der 1. - 4. Dynastie », p. 173-189 in W. Kaiser, F. Arnold, M. Bommas, Th. Hikade, F. Hoffmann, H. Jaritz, P. Kopp, W. Niederberger, J.-P. Pätznick, B. von Pilgrim, C. von Pilgrim, D. Raue, T. Rzeuska, S. Schaten, A. Seiler, L. Stalder, M. Ziermann, « Stadt und Tempel von Elephantine. 28./29./30. Grabungsbericht », *MDAIK* 58, 1999, p. 63-236.

RAUE 2008

D. Raue, « Untersuchungen in der Stadt des 3. Jahrtausends », p. 68-78 in G. Dreyer, F. Arnold, J. Budka, D. Franke, F. Hoffmann, D. Keller, P. Kopp, S. Lippert, B. von Pilgrim, C. von Pilgrim, D. Raue, « Stadt und Tempel von Elephantine. 33./34./35. Grabungsbericht », *MDAIK* 64, 2008, p. 63-151.

RAUE sous presse

D. Raue, « Zu den Keramikfunden der frühdynastischen Zeit und des Alten Reichs » in P. Kopp, *Elephantine 24. Funde und Befunde aus der Umgebung des Satettempels*, ArchVer, sous presse.

REDMOUNT, FRIEDMAN 1997

C.A. Redmount, R.F. Friedman, « Tales of a Delta Site: The 1995 Field Season at Tell el-Muqdam », *JARCE* 34, 1997, p. 57-83.

REEVES 1990

C.N. Reeves, *Valley of the Kings: The Decline of a Royal Necropolis*, Londres, New York, 1990.

REGEV 2004

D. REGEV, « The Phoenician Transport Amphora » in J. Eiring, J. Lund (éd.), *Transport Amphorae and Trade in the Eastern Mediterranean, Acts of the International Colloquium at the Danish Institute at Athens, September 26-29, 2002*, Aarhus, 2004, p. 337-350.

REISNER 1923

G. Reisner, *Kerma IV-V, Harvard African Studies* 6, Cambridge, 1923.

REISNER 1931

G.A. Reisner *Mycerinus, The Temples of the Third Pyramid at Giza*, Cambridge, 1931.

REISNER, SMITH 1955

G.A. Reisner, W.S. Smith, *A History of the Giza Necropolis*, vol. II. *The Tomb of Hetep-Heres, the Mother of Cheops*, Cambridge, 1955.

REISNER, SMITH 1955

G.A. Reisner, W.S. Smith, *A History of the Giza Necropolis*, vol. II, *The Tomb of Hetep-heres the Mother of Cheops*, Cambridge, 1955.

REYNOLDS 2010

P. Reynolds, « Trade Networks of the East, 3rd to 7th Centuries: the View from Beirut (Lebanon) and Butrint (Albania) Fine Wares, Amphorae and Kitchen Wares » in S. Menchelli, M. Pasquinucci, S. Santoro (éd.), *LRCW* 3, BAR-IS 2185, Londres, 2010, p. 89-114.

REYNOLDS 2011

P. Reynolds, «A note on the developpement of Cypriot Late Roman D forms 2 and 9»
in M.A. Cau Ontiveros, P. Reynolds, M. Bonifay (éd.), *LRFW I, Archaeopress*, Oxford, 2011, p. 57-65.

ROBINSON 1959

H.S. Robinson, *The Athenian agora V. Pottery of the Roman period*, The ASCSA, Princeton, 1959.

RODZIEWICZ 1976

M. Rodziewicz, *Alexandrie I. La céramique romaine tardive d'Alexandrie*, Varsovie, 1976.

RODZIEWICZ 1984

M. Rodziewicz, *Alexandrie III. Les habitations romaines tardives d'Alexandrie à la lumière des fouilles polonaises à Kôm el-Dikka*, Varsovie, 1984.

ROSE 1996

P.J. Rose, «The Pottery»
in N. Strudwick, H. Strudwick, *The Tombs of Amenhotep, Khnummose, and Amenmose at Thebes (Nos. 294, 253 and 254)*, Oxford, 1996, p. 166-181.

ROSE 2007

P. Rose, *The Eighteenth Dynasty Pottery Corpus from Amarna*, EES ExcMem 83, Londres, 2007.

ROSE 2012

P. Rose, «Early 18th Dynasty Nubian Pottery from the Site of Sesebi, Sudan» in I. Forstner-Müller, P. Rose (éd.), *Nubian Pottery from Egyptian Cultural Contexts of the Middle and Early New Kingdom*.

Proceedings of a Workshop held at the Austrian Archaeological Institute at Cairo, 1-12 December 2010, Vienne, 2012, p. 13-29.

ROTROFF 1997

S.I. Rotroff, *Hellenistic Pottery Athenian and Imported Wheelmade Table Ware and Related Material, The Athenian Agora 29*, The ASCSA, Princeton, 1997.

ROTROFF 2006

S.I. Rotroff, *Hellenistic Pottery: The Plain Wares, The Athenian Agora 33*, The ASCSA, Princeton, 2006.

ROUGEULLE, MARCHAND 2011

A. Rougeulle, S. Marchand, «Des siga sur la côte du Hadramawt (Yémen), témoins d'une attaque navale?», *CCE* 9, 2011, p. 437-460.

ROUSSET, MARCHAND 1999

M.-O. Rousset, S. Marchand, «Tebtynis 1998. Travaux dans le secteur nord», *AnIsl* 33, 1999, p. 185-262.

RZEUSKA 2006a

T. Rzeuska, *Pottery of Late Old Kingdom. Funerary Pottery and Burial Customs, Saqqara II*, Varsovie, 2006.

RZEUSKA 2006b

T. Rzeuska, «Funerary customs and rites on the Old Kingdom necropolis in West Saqqara» in M. Bárta, F. Coppens, J. Krejčí (éd.), *Abusir and Saqqara in the Year 2005, Proceedings of the Conference held in Prague (June 27 – July 5, 2005)*, Prague, 2006, p. 351- 377.

RZEUSKA 2006C

T. Rzeuska, «The Case of Beer Jars with Ashes» in E. Czerny, I. Hein, H. Hunger, D. Melman, A. Schwab (éd.), *Timelines Studies in Honour of Manfred Bietak I*, OLA 149, Louvain, Paris, Dudley, 2006, p. 291-298.

RZEUSKA 2009

T. Rzeuska, «Pottery of the Old Kingdom – between Chronology and Economy. Remarks on Mixed Clay in the Memphite Region», with contribution by Mary Ownby, «Petrographic Examination of P. 60 Samples» in T. Rzeuska, A. Wodzińska (éd.), *Studies on Old Kingdom Pottery*, Varsovie, 2009, p. 139-153, pl. X-XV.

RZEUSKA 2011

T. Rzeuska, «Grain, Water and Wine. Remarks on the Marl A3 Transport-Storage Jars from Middle Kingdom Elephantine», *CCE* 9, 2011, p. 461-530.

RZEUSKA 2012

T. Rzeuska, «Elephantine a Place of an End and a Beginning» in R. Schiestl, A. Seiler (éd.), *Handbook of pottery of the Egyptian Middle Kingdom*, OÄWLXXII, *Contributions to the Chronology of the Eastern Mediterranean XXXI*, vol. 2, Vienne, 2012, p. 329-359.

RZEUSKA 2013

T. Rzeuska, «Pottery» in K. Myśliwiec (éd.), *Old Kingdom Structures between the Step Pyramid Complex and the Dry Moat*, Part 2: *Geology. Anthropology. Finds. Conservation*, Saqqara V/2, Varsovie, 2013, p. 420-477.

SACCHETTI 2012

F. Sacchetti, *Les amphores grecques dans le Nord de l'Italie, Échanges commerciaux entre les Apennins et les Alpes aux époques archaïque et classique*, Bibliothèque d'Archéologie Méditerranéenne et Africaine 10, Paris, 2012.

SAGONA 1982

A.G. Sagona, «Levantine Storage Jars of the 13th–4th centuries B.C.», *OpAth* 14/7, 1982, p. 73-110.

SÄVE-SÖDERBERG 1989

T. Säve-Soderbergh, *Middle Nubian Sites*, SJE 4, 2 vol., Partille, 1989.

SAZANOV 1997

A. SAZANOV, «Les amphores de l'Antiquité tardive et du Moyen Age: continuité ou rupture? Le cas de la mer Noire» in G. Démians d'Archimbaud (dir.), *La céramique médiévale en Méditerranée*, *Actes du VI^e congrès de l'AIECM2*, (13-18 novembre 1995), Aix-en-Provence, 1997, p. 87-102.

SCANLON 1968

G.T. SCANLON, «Slip-Painted Pottery from Wizz», *African Art* 2,1, Los Angeles, 1968, p. 8-13, 65-69.

SCANLON 1976

G.T. SCANLON, «Fusṭāṭ Expedition: Preliminary Report, 1968: Part II», *JARCE* 13, 1976, p. 69-90.

SCANLON 1982

G.T. SCANLON, «Fusṭāṭ Expedition: Preliminary Report, 1972: Part II», *JARCE* 19, 1982, p. 119-129.

SCANLON 1984

G.T. SCANLON, «Fustât Expedition: Preliminary Report, 1978», *JARCE* 21, 1984, p. 1-39.

SCANLON 1993

G.T. SCANLON, «Fayyumi Pottery: A Long-lived Misnomer in Egyptian Islamic Ceramics. Type I», *BSAA* 45, 1993, p. 295-330.

SCANLON 1998

G.T. SCANLON, «Slip-painted Early Lead-Glazed Wares from Fustat: a Dilemma of Nomenclature» in R.-P. Gayraud (éd.), *Colloque international d'archéologie islamique, IFAO, Le Caire, 3-7 février 1993*, *TAEI* 36, Le Caire, 1998, p. 21-55.

SCHADEN 2009a

O.J. Schaden, «The Amenmesse Project, Season of 2006», *ASAE* 82, 2009, p. 231-260.

SCHADEN 2009b

O.J. Schaden, «KV 63 Season 2009», *KMT* 20,3, 2009, p. 18-29.

SCHARFF 1928

A. Scharff, «Some Prehistoric Vases in the British Museum and Remarks on Egyptian Prehistory», *JEA* 14, 1928, p. 261-276.

SCHIAPARELLI 1927

E. Schiaparelli, *La Tomba intata del'architetto Cha nella necropolis di Tebe: Relazione sui lavori della Missione archeologica italiana in Egitto (anni 1903-1920)*, vol. 2, Turin, 1927.

SCHIELSTL, SEILER 2012

R. Schiestedl, A. Seiler (éd.), *Handbook of Pottery of the Egyptian Middle Kingdom*, *OÄW* 82,

Contributions to the Chronology of the Eastern Mediterranean XXXI, vol. 1, Vienne, 2012.

SCHOSKE, WILDUNG 1992

S. Schoske, D. Wildung, *Gott und Götter im alten Ägypten*, catalogue d'exposition, Ägyptisches Museum und Papyrussammlung, Staatliche Museen zu Berlin, 1992, Staatliche Sammlung Ägyptischer Kunst München, 1992/93, Museum für Kunst und Gewerbe Hamburg, Berlin, 1993.

SCHREIBER 2003

G. Schreiber, *Late Dynastic and Ptolemaic Painted Pottery from Thebes (4th-2nd c. BC)*, *Dissertationes Pannonicae Ser. III*, vol. 6, Budapest, 2003.

SCHREIBER 2008

G. Schreiber, *The Mortuary Monument of Djehutymes II. Finds from the New Kingdom to the Twenty-sixth Dynasty*, *StudAeg Series maior* 2, Budapest, 2008.

SEIDLMAYER 1990

S.J. Seidlmayer, *Gräberfelder aus dem Übergang vom Alten zum Mittleren Reich. Studien zur Archäologie der Ersten Zwischenzeit*, *SAGA* 1, Heidelberg, 1990.

SEILER 1995

A. Seiler, «Archäologisch faßbare Kulturpraktiken in Grabkontexten der frühen 18. Dynastie in Dra' Abu el-Naga/Theben» in J. Assmann, E. Diziobek, H. Guksch, F. Kampp (éd.), *Thebanisch Beamtennekropolen*, *SAGA* 12, Heidelberg, 1995, p. 185-203.

SEILER 1999

A. Seiler, « Zur Formentwicklung der Keramik der Zweiten Zwischenzeit und der frühen 18. Dynastie » in W. Kaiser *et al.*, « Stadt und Tempel von Elephantine, 25./26./27. Grabungsbericht », MDAIK 55, 1999, p. 204-224.

SERNEELS 2004

V. Serneels, P. Merluzzo, M. Leroy, « Les activités de forge : le travail du métal » in M. Mangin (dir.), *Le fer*, Paris, 2004, p. 81-112.

SKARLATIDOU 2010

E.K. Skarlatidou, *To αρχαϊκό νεκροταφείον των Αβδηρών, Δημοσιεύματα Αρχαιολογικού Ινστιτούτου Μακεδονικών και Θρακικών Σπουδών* 9, Thessalonique, 2010.

SLANE, SANDERS 2005

K.W. Slane, G.D.R. Sanders, « Corinth: Late Roman Horizons », *Hesperia* 74, 2005, p. 243-297.

SMITH 2002

St.T. Smith, « Pots and politics: Ceramics from Askut and Egyptian Colonialism during the Middle through New Kingdoms » in C.A. Redmount, C.A. Keller (éd.), *Egyptian Pottery, Proceedings of the 1990 Pottery Symposium at the University of California*, Berkeley, 2002, p. 43-79.

SMITH 2003

St.T. Smith, *Wretched Kush. Ethnic identities and boundaries in Egypt's Nubian Empire*, Londres, New York, 2003.

SMITH 2012

S.T. Smith, « Askout and the Nubians Forts » in R. Schiestl, A. Seiler (éd.), *Handbook of pottery of the Egyptian Middle Kingdom, OAWLXXII, Contributions to the Chronology of the Eastern Mediterranean XXXI*, vol. 2, Vienne, 2012, p. 377-405.

SMOLARIKOVA 2001

K. Smolarikova, « Archaic East Greek Amphorae in the Tomb of the Egyptian Dignitary Iufaa » in U. Höckmann, D. Kreikenbom (éd.), *Naukratis: Die Beziehungen zu Ostgriechenland, Ägypten und Zypern in archaischer Zeit, Actes de la table ronde de Mayence, 25-27 Novembre 1999*, Mayence, 2001, p. 163-175.

SOUDAN. ROYAUMES SUR LE NIL 1997

Soudan. Royaumes sur le Nil, catalogue d'exposition, Paris, Institut du Monde Arabe, 5 février-31 août 1997, Paris, 1997.

SOUKIASSIAN, JEUTHE,**LE PROVOST 2013**

G. Soukiassian, Cl. Jeuthe, V. Le Provost, « Ayn Asil, palais des gouverneurs du règne de Pépy II. État des recherches sur la partie sud », *BIFAO* 113, 2013, p. 203-238.

SOUKIASSIAN, WUTTMANN,**PANTALACCI 2002**

G. Soukiassian, M. Wuttmann, L. Pantalacci, *Le palais des gouverneurs de l'époque de Pépy II, les sanctuaires de ka et leurs dépendances, Balat VI*, FIFAO 46, Le Caire, 2002.

SPARKES, TALCOTT 1970

B.A. Sparkes, L. Talcott, *Black and Plain Pottery of the 6th, 5th and 4th Centuries B.C., The Athenian Agora 12*, The ASCSA, Princeton, 1970.

SPENCER 1993

A.J. Spencer, *Excavations at El-Ashmunein III. The Town*, Londres, 1993.

SPENCER 1996

A.J. Spencer, *Excavations at Tell El-Balamun 1991-1994*, Londres, 1996.

SPENCER 1999

A.J. Spencer, *Excavations at Tell el-Balamun 1995-1998*, Londres, 1999.

SPENCER 2014

N. Spencer, «Creating and re-shaping Egypt in Kush: Responses at Amara West», *Journal of Ancient Egyptian Interconnections* 6:1, Arizona University, 2014, p. 42-61.

STADELMANN 1983

R. Stadelmann, «Die Pyramiden des Snofru in Dahschur. Zweiter Bericht über die Ausgrabungen an der nördlichen Steinpyramide», *MDAIK* 39, 1983, p. 225-242.

STAGER, MASTER, SCHLOEN 2011

L.M. Stager, D.M. Master, J.D. Schloen, *Ashkelon 3. The Seventh Century B.C.*, Winona Lake, 2011.

SULLIVAN 2013

E. Sullivan, *A Glimpse into Ancient Thebes. Excavations at South Karnak (2004-2006)*, *BAR-IS* 2538, Londres, 2013.

SZIMANSKA, BABRAJ 2008

H. Szimanska, K. Babraj, *Byzantine Marea Excavations in 2000-2003 and 2006*, Cracovie, 2008.

SZYMAŃSKA, BABRAJ 2009

H. Szimanska, K. Babraj, «Les bains de Marea» in M.-Fr. Boussac, Th. Fournet, B. Redon (éd.), *Le bain collectif en Égypte, origine évolution et actualités des pratiques, Actes du colloque Balnéorient, Alexandrie, 1-4 déc. 2006*, *EtudUrb* 7, Le Caire, 2009, p. 247-254.

TALLET, MAROUARD, LAISNEY 2012

P. Tallet, G. Marouard, D. Laisney, «Un port de la IV^e dynastie au Ouadi al-Jarf (mer Rouge)», *BIFAO* 112, 2012, p. 399-446.

THOMAS 2014

R. Thomas, «Ceramics from the Saite occupation (Citadel)» in N. Spencer (éd.), *Kom Firin II: The Urban Fabric and Landscape*, Londres, 2014, p. 179-264.

TIMM 1992

S. Timm, «Taposiris Magna» in *Das christlich-koptische Ägypten in arabischer Zeit*, Wiesbaden, 1992, p. 2515-2519.

TONGHINI 1994

C. Tonghini, *The Fine Wares of Ayyubid Syria, The Nasser D. Khalili Collection of Islamic Art*, vol. IX, New York, 1994.

TÖRÖK 2009

L. Török, *Between Two Worlds: The Frontier Region between Ancient Nubia and Egypt 3700 BC-500 AD*, Leiden, 2009.

VALLOGGIA 1993

M. Valloggia, « Une coupe à décor thériomorphe provenant de Balat », *BIFAO* 93, 1993, p. 391-402.

VALLOGGIA 2005

M. Valloggia, « Fouilles archéologiques à Abu Rawash (Égypte), Rapport préliminaire de la campagne 2005 », *Genava* 43, 2005, p. 271-279.

VALLOGGIA 2011

M. Valloggia, *Abou Rawash I. Le complexe funéraire royal de Rêdjedef. Étude historique et architecturale*, *BIFAO* 63, Le Caire, 2011.

VANTHUYNE à paraître (a)

B. Vanthuyne, « The Banī Ḥasan al-Shurūq region in the Old Kingdom » in K.O. Kuraszkiwicz, J. Popielska-Grzybowska (éd.), *Proceedings 6th Old Kingdom Art and Archaeology conference, Warsaw 2-6 July 2014*, à paraître.

VANTHUYNE à paraître (b)

B. Vanthuyne, « The Rock Circle Cemetery in Dayr Abū Ḥinnis » in B. Midant-Reynes, Y. Tristant (éd.), *Egypt at its Origins V*, OLA, Louvain, à paraître.

VARILLE 1938

A. Varille, *La tombe de Ni-Ankh-Pepi à Zâouyet el-Mayetîn*, *MIFAO* 70, Le Caire 1938.

VERCOUTTER 1973

J. Vercoutter, « La XVIII^e dynastie à Saï et en Haute-Nubie », *CRIPEL* 1, 1973, p. 7-38.

VILLING 2013

A. Villing, « Egypt as a “market” for Greek pottery: Some Thoughts on Production, Consumption and Distribution in an Intercultural Environment » in A. Tsingarida, D. Viviers (éd.), *Pottery Markets in Ancient Greek World (8th–1st c. B.C.)*, *Proceedings of the Symposium held at the Université libre de Bruxelles, 19–21 June 2008*, Bruxelles, 2013, p. 73-101.

VILLING, SCHLOTZHAUER 2006

A. Villing, U. Schlotzhauer, *Naukratis: Greek Diversity in Egypt. Studies on Greek Pottery and Exchange in the Eastern Mediterranean*, BM, Londres, 2006.

VOGT 1995

Ch. Vogt, *Les céramiques islamiques de Fostat (Égypte). Continuité et changements technologiques*, thèse de doctorat, EHESS, Paris, 1995.

VOGT 1997

Ch. Vogt, « Les céramiques ommeyyades et abbassides d’Istabl ‘antar-Fostat : traditions méditerranéennes et influences orientales » in G. Démians d’Archimbaud (dir.), *La céramique médiévale en Méditerranée, Actes du VI^e congrès de l’AIECM2, (13–18 novembre 1995)*, Aix-en-Provence, 1997, p. 243-259.

VON BISSING 1913

F.W.F. Von Bissing, *Tongefässe. Erster Teil. Bis zum Beginn des Alten Reiches*, CGC, Vienne, 1913.

VÖRÖS 2004

G. Vörös, *Taposiris Magna 1998-2004*, Budapest, 2004.

VYMAZALOVÁ 2014

H. Vymazalová, «Skalní hrobky v hrobovém komplexu princezny Šeretnebtj (AS 68): výzkum šachet a pohřebních komor (Rock-cut tombs in the Complex of Princess Sheretnebtj (AS 68): exploration of the shafts and burial chambers)», *Prague Egyptological Studies* 12, 2014, p. 10-19.

VYMAZALOVÁ 2015

H. Vymazalová, «Exploration of the burial apartments in tomb complex AS 68. Preliminary report of the 2013 fall season», *Prague Egyptological Studies* 15, 2015, p. 43-58.

VYMAZALOVÁ, DULÍKOVÁ 2012

H. Vymazalová, V. Dulíková, «Sheretnebtj, a King's Daughter from Abusir South», *Archiv Orientální* 80,3, 2012, p. 339-356.

VYMAZALOVÁ, DULÍKOVÁ 2014

H. Vymazalová, V. Dulíková, «New evidence on Princess Sheretnebtj from Abusir South», *Archiv Orientální* 82,1, 2014, p. 1-19.

WEBER 2012

S. Weber, «Teil 2. Untersuchungen zur archaischen griechischen Keramik aus anderen ägyptischen Fundorten» in U. Höckmann (éd.), *Archäologische Studien zu Naukratis. III. Griechische Keramik des 7. und 6. Jhs. v. Chr. aus Naukratis und anderen Orten in Ägypten*, Worms, 2012, p. 195-432.

WEILL, JOUGUET 1934-1937

R. Weill, P. Jouguet, «P. Horus-Apollon au Kôm el Ahmar de Zawiet el-Maïetin» in *Mélanges Maspero* 2, MIFAO 67, Le Caire, 1934-1937, p. 81-104.

WHINCOP 2009

M.R. Whincop, *Pots, People, and Politics: A Reconsideration of the Role of Ceramics in Reconstructions of the Iron Age Northern Levant*, BAR-IS 1902, 2009.

WHITCOMB 1988

D. WHITCOMB, «A fatimid Residence at Aqaba, Jordan», *ADAJ* 32, 1988, p. 207-224.

WHITCOMB, JOHNSON 1982

D. Whitcomb, J. Johnson, *Quseir al-Qadim 1980*, ARCER 7, Malibu, 1982.

WILSON 1982

K.L. Wilson, *Mendes. Cities of the Delta II. Preliminary Report on the 1979 and 1980 Season*, ARCER 5, Le Caire, 1982.

WILSON 2011

P. Wilson, *Sais I. The Ramesside – Third Intermediate Period at Kom Rebwa*, ExcMem 98, Londres, 2011.

WINLOCK 1941

H.E. Winlock, *Materials Used at the Embalming of King Tut-Ankh-Amun*, MMA Papers 10, New York, 1941.

WINLOCK, ARNOLD 2010

H.E. Winlock, D. Arnold, *Tutankhamun's Funeral*, New York, 2010.

WODZINSKA 2007

A. Wodzinska, « II. Preliminary Ceramic Report » in M. Lehner, W. Wetterstrom (éd.), *The Giza Plateau Mapping Project*, Giza Reports 1, Boston, 2007, p. 283-324.

WODZINSKA 2009

A. Wodzinska, « Domestic and Funerary/Sacral Pottery from Fourth Dynasty Giza » in T.I. Rzeuska, A. Wodzinska (éd.), *Studies on Old Kingdom Pottery*, Varsovie, 2009, p. 209-224.

WUTTMANN et al. 1996

M. Wuttmann, B. Bousquet, M. Chauveau, P. Dils, S. Marchand, A. Schweitzer, L. Volay, « Premier rapport préliminaire des travaux sur le site de 'Ayn Manawir (oasis de Kharga) », *BIFAO* 96, 1996, p. 385-451.

YOSHIMURA et al. 2005

S. Yoshimura, G. Capriotti, N. Kawai, A. Nishisaka, « A Preliminary Report on the Conservation Project of the Wall Paintings in the Royal Tomb of Amenophis III (KV 22) in the Western Valley of the Kings: 2001-2004 Seasons », *Memnonia* 16, 2005, p. 203-212.

YOSHIMURA, KONDO 1995

S. Yoshimura, J. Kondo, « Excavation at the tomb of Amenophis III », *EA* 7, 1995, p. 17-18.

YOSHIMURA, KONDO 2004a

S. Yoshimura, J. Kondo, « The Tomb of Amenophis III: Waseda University Excavations 1989-2000 », *ASAE* 78, 2004, p. 205-209.

YOSHIMURA, KONDO 2004b

S. Yoshimura, J. Kondo (éd.), *Conservation of the Wall Paintings in the Royal Tomb of Amenophis III -First and Second Phases Report-*, Tokyo, 2004.

YOUSSEF 1961

A.A. Yousef, « Glance about Islamic pottery in Egyptian District », *Minbar Al-Islam* 11, 1961, p. 59-83.

YOUSSEF 1970

A.A. Yousef, « Ghaibi Ibn Al-Tawreezy » in *Cairo it's History, Arts and Archaeology*, Al-Ahram Foundation, Le Caire, 1970, p. 115-120.

ZAGORSKA 1990

K. Zagorska, « La céramique musulmane ancienne avec la glaçure de Kom el-Dikka, Alexandrie » *Occasional Paper 1, Coptic and Nubian Pottery, International Workshop, Nieborow, 1988*, Varsovie 1990, p. 83-95.

ZAKI 1966

A. Zaki, *Al.Fustat and it's Two Province, Al.Askar and Al.Ktaea*, Culture Library 158, Le Caire, 1966.

ZIEGLER (éd.) à paraître

Chr. Ziegler (éd.), *Fouilles du Louvre à Saqqara III*, Louvain, Paris, à paraître.

ZIEGLER et al. 1997

Chr. Ziegler, J.-P. Adam, G. Andreu, C. Bridonneau, M. Étienne, G. Lecuyot, M.-Fr. de Rozières, « La mission archéologique du musée du Louvre à Saqqara. Résultats de quatre campagnes de fouilles de 1993 à 1996 », *BIFAO* 97, 1997, p. 269-292.

ZIEGLER et al. 2007

Chr. Ziegler, J.-P. Adam, G. Andreu-Lanoë, C. Bridonneau, M. Étienne, G. Lecuyot, M.-Fr. de Rozières, *Le Mastaba d'Akhetetep, Fouilles du Louvre à Saqqara I*, Louvain, Paris, 2007.

ZIEGLER (éd.) 2012

Chr. Ziegler, *Les tombes hypogées de Basse Époque F7, F17, H, jI, Q, nI, Fouilles du Louvre à Saqqara II, I*, Louvain, Paris, 2012.

ZIEGLER, LECUYOT 2007

Chr. Ziegler, G. Lecuyot, « Mission archéologique du musée du Louvre à Saqqara : dernières découvertes » in J.-Cl. Goyon, Chr. Cardin (éd.), *Actes du IX^e Congrès international des égyptologues, Grenoble, 6-13 septembre 2004*, OLA 150, Louvain, 2007, p. 2015-2025.

ZIGNANI et al. 1998

P. Zignani, S. Marchand, C. Morisot, D. Laisney, F. Thiébaud, C. Ubertini, « Deux sondages sur les fondations du temple d'Hathor à Dendera », *BIFAO* 98, 1998, p. 463-496.

ZUKERMAN, BEN-SHLOMO 2011

A. Zukerman, D. Ben-Shlomo, « Mortaria as a foreign element in the material culture of the southern Levant during the 8th-7th centuries BCE », *Palestine Exploration Quarterly* 143, 2011, p. 87-105.