



HAL
open science

L'Art du Chant Sacré a cappella (Chants pré-grégoriens et grégoriens)

Illo Humphrey

► **To cite this version:**

Illo Humphrey. L'Art du Chant Sacré a cappella (Chants pré-grégoriens et grégoriens). [Rapport de recherche] Festival de la Voix - 2019 | Guadeloupe, France | Association MUSIKANTO. 2019. hal-03082022

HAL Id: hal-03082022

<https://hal.science/hal-03082022>

Submitted on 18 Dec 2020

HAL is a multi-disciplinary open access archive for the deposit and dissemination of scientific research documents, whether they are published or not. The documents may come from teaching and research institutions in France or abroad, or from public or private research centers.

L'archive ouverte pluridisciplinaire **HAL**, est destinée au dépôt et à la diffusion de documents scientifiques de niveau recherche, publiés ou non, émanant des établissements d'enseignement et de recherche français ou étrangers, des laboratoires publics ou privés.



MUSIC A

Festival de la Voix

Le Chant Sacré Dans Toute Sa Splendeur

GUADELOUPE - 15 AU 25 AVRIL 2019

Priorité aux scolaires du 15 au 18 !
Clôture : J.25 - Cathédrale Saint-Pierre et Saint-Paul

Invité :
Illo Humphrey, PH.D. - HDR
Baryton concertiste
Médiéviste-Musicologue

Renseignements et inscriptions :
0690 19 00 33
<https://musikanto.net>
Musikanto97VoixMusiqueCulture

Au programme :
Concerts
Master-classe (15 heures) avec certificat de réussite
Ateliers
Conférences

Pour :
Classes scolaires
Étudiants / Étudiantes
Structures culturelles
Chorales
Chanteurs / Chanteuses (non expérimentés à virtuoses)

FESTIVAL DE LA VOIX
Le Chant Sacré dans toute sa Splendeur
Guadeloupe – 15 au 25 avril 2019

- Organisé par l'Association Musikanto et l'Association Vox Nova •
- <https://www.helloasso.com/associations/association-musikanto/evenements/festival-de-la-voix-guadeloupe-2019-masterclass> •

Master-Classe

- L'Art du Chant Sacré *a cappella* •

(*Chants pré-grégoriens et grégoriens | Negro Spirituals primitifs chantés a cappella | Improvisations vocales sur textes bibliques*)

Invité:

ILLO HUMPHREY, PH.D. – HDR

Baryton concertiste | Médiéviste-Musicologue

(Chercheur Associé | l'EA 4593 CLARE – LaPRIL | Université Bordeaux Montaigne | 33607 Pessac, France)

• Π – π = ἡ πρακτικὴ, τῆς πρακτικῆς • Θ – θ = ἡ θεωρητικὴ, τῆς θεωρητικῆς •

• cf. Boethii *Consolatio Philosophiae*, I, Prosa, 1 : éd. R. Peiper, 1881, p. 4 • Cassiodori *Institutiones*, II, III, 4 : éd. R. A. B. Mynors, 1937 | 1963, p. 110 •

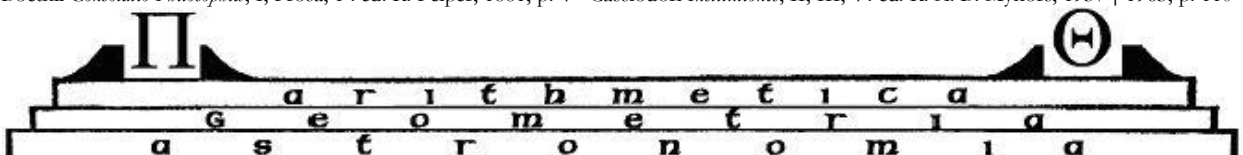

• <https://www.guadeloupe.fr/agenda-sortir/festival-de-la-voix-2019/> •





- <https://www.guadeloupe.fr/agenda-sortir/festival-de-la-voix-2019/> •

FESTIVAL DE LA VOIX
Le Chant Sacré dans toute sa Splendeur
Guadeloupe – 15 au 25 avril 2019

- Organisé par l'Association Musikanto et l'Association Vox Nova •

✿ Master-Classe ✿

- L'Art du Chant Sacré *a cappella* •

(Chants pré-grégoriens et grégoriens | Negro Spirituals primitifs chantés *a cappella* | Improvisations vocales sur textes bibliques)

Intervenant :

ILLO HUMPHREY, PH.D. – HDR

Baryton concertiste | Médiéviste-Musicologue

(Chercheur Associé | l'EA 4593 CLARE – Laboratoire LaPRIL | Université Bordeaux Montaigne | 33607 Pessac, France)



(1)

T E De-um laudá-mus: * te Dóminum confi-té- mur.
 Te aetérnum Patrem omnis terra ve-ne-rá- tur, Ti-bi omnes
 ánge- li, ti-bi caeli et u-nivér-sae pot-está- tes: Ti-bi ché-⁴⁻⁶
 ru-bim et sé-raphim inces-sá-bi-li vo-ce proclá- mant: Sanctus:
Isaías 6:2-3

(2)



(3)

- (1) Paris, Bibliothèque nationale de France (Site Richelieu), Fonds latin 1, f. 215v •

(Frontispice du Psautier : « David rex et prop[eta] »)

- Bible *in-folio* de l'Abbé laïc Vivianus (845-851) | 1^{ère} Bible de Charles II dit "le Chauve" •
- Origine : Saint-Martin de Tours • Bénéficiaire : Charles II dit "le Chauve" • Date: ca. 845-846 •
- cf. Illo Humphrey, « La philosophie de l'image dans la pratique iconographique carolingienne

(quelques observations sur la pratique iconographique en *Neustrie* au IX^e siècle : l'exemple du *scriptorium* de Saint-Martin de Tours entre 830 et 851) », dans *Colloquia Aquitana II 2006 – Boèce [Boethius Boèce ([Boethius], Rome, ca. 480 – Pavie, ca. 524),*

l'homme, le philosophe, le scientifique, son oeuvre et son rayonnement, Illo Humphrey (éd.), Paris, 2009, volume 1, ch. 3, p.269-313 •

- (2) L'Hymne des Vigiles *Te Deum laudamus* | Chant latin pré-grégorien anonyme | IV^e siècle (fin) | Chanté à la fin de l'Office des Vigiles •
- *SC La Règle de saint Benoît VII [Regula sancti Benedicti]*, édition critique d'Adalbert de Vogüé, Paris (Cerf), 1972 / 1977, tome 2, chapitre XI, p. 514-516 •
- (3) Napoli, Biblioteca nazionale « Vittorio Emanuele III » | Ms. V A 14, XIV^e siècle, f. 47r^o | origine : Naples •
- Contenu : Boethii *De institutione arithmetica libri duo* [sic]: 1-44v^o ; Boethii *De institutione musica libri quinque*: 49-109 •
- cf. R.I.S.M. (*Répertoire International de Sources Musicales*) B-III (Italy), Michel Huglo, Christian Meyer (éds.), München, 1986: n^o6 •



• Π – π = ή πρακτική, της πρακτικῆς • Θ – θ = ή θεωρητική, της θεωρητικῆς •

- cf. Boethii *Consolatio Philosophia*, I, Prosa, 1 : éd. R. Peiper, 1881, p. 4 • Cassiodori *Institutiones*, II, III, 4 : éd. R. A. B. Mynors, 1937 | 1963, p. 110 •

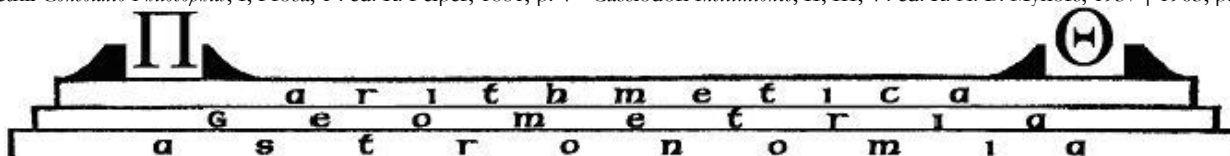



• <https://www.guadeloupe.fr/agenda-sortir/festival-de-la-voix-2019/> •

FESTIVAL DE LA VOIX

Le Chant Sacré dans toute sa Splendeur

• Guadeloupe | 15 – 25 avril 2019 •

• Organisé par l'Association Musikanto et l'Association Vox Nova •

✧ Master-Classe : L'Art du Chant Sacré a cappella ✧

(Chants pré-grégoriens et grégoriens | Negro Spirituals primitifs chantés a cappella | Improvisations vocales sur textes bibliques)

Intervenant : Illo Humphrey, Ph.D. – HDR, Baryton concertiste, Médiéviste-Musicologue,

(Chercheur Associé | l'EA 4593 CLARE – Laboratoire LaPRIL | Université Bordeaux Montaigne | 33607 Pessac, France)

Table des Matières

• RUBRIQUE :	PAGE :
• Page de titre	1
• Page de Frontispice 1 (<i>Te Deum laudamus</i>)	2
• Table des Matières	3
• PLANCHE 1 : L'hymne <i>Te Deum laudamus</i> BnF (Site Richelieu), Fonds latin 8882, XII ^e s., f. 143-144	4
• PLANCHE 2 : L'hymne <i>Te Deum laudamus</i> BnF (Site Richelieu), Fonds latin 8882, XII ^e s., f. 143-144	5
• PLANCHE 3 : Les Neumes de la notation musicale dite « française » XI ^e s. Leurs noms et leur signification	6
• PLANCHE 4 : Les Neumes de la notation musicale dite « française » XI ^e s. Leurs noms et leur signification	7
• PLANCHE 5 : Les Neumes de la notation musicale dite « française » XI ^e s. Leurs noms et leur signification	8
• PLANCHE 6 : Neumes en notation musicale dite « carrée » et leurs équivalences en notation musicale moderne	9
• PLANCHE 7 : Neumes en notation musicale dite « carrée » et leurs équivalences en notation musicale moderne	10
• PLANCHE 8 : Neumes en notation musicale dite « carrée » et leurs équivalences en notation musicale moderne	11
• PLANCHE 9 : Les 150 Psaumes et leur disposition dans la liturgie monastique répartie sur une semaine	12
• PLANCHE 10 : L'étude sur les divisions liturgiques du Psautier avec bibliographie	13
• PLANCHE 11 : Dom Louis Brou, <i>The Psalter Collects from the Papers of the late Dom A. Wilmart</i> , HBS 83, Londres, 1949, p. 19-24, 111	14
• PLANCHE 12 : Les <i>Grandes Antiennes</i> « O » de l'Avent chantées aux Vêpres au Magnificat	15
• PLANCHE 13 : Les <i>Grandes Antiennes</i> « O » de l'Avent chantées aux Vêpres au Magnificat	16
• PLANCHE 14 : Tableau (1) Calendrier liturgique comparatif : Hébraïque Ecclésiastique	17
• PLANCHE 15 : Tableau (2) Calendrier liturgique comparatif : Hébraïque Ecclésiastique	18
• PLANCHE 16 : Tableau (3) Calendrier liturgique comparatif : Hébraïque Ecclésiastique	19
• PLANCHE 17 : Offertorium VIII ^e Mode (<i>Tetrardus plagalis</i>) : <i>Precatus est Moyses</i> Exode XXXII, 11, 15, 13, 14	20
• PLANCHE 18 : Tableau des paliers vocaux du phénomène pentatonique	21
• PLANCHE 19 : Commentaire : Paliers vocaux du phénomène pentatonique	22
• PLANCHE 20 : Improvisation vocale a cappella : <i>Consolez mon peuple</i> (Récitatif)	23
• PLANCHE 21 : Improvisation vocale a cappella : <i>Comme un berger</i> (Récitatif et Aria)	24
• PLANCHE 22 : 4 Negro Spirituals a cappella	25
• PLANCHE 23 : <i>Petit David joue de sa harpe, Allelu !</i> Document : David : Personnage historique (avec références)	26
• PLANCHE 24 : <i>Komm süßer tod</i> J. S. Bach tiré 69 Geistliche Lieder und Arien BWV 452, 478, 505 1736	27
• PLANCHE 25 : Tableau évolutif de la notation musicale XIII ^e , XIV ^e , XV ^e s.	28
• PLANCHE 26 : Tableau évolutif de la notation musicale XIII ^e , XIV ^e (début)	29
• PLANCHE 27 : Tableau des tonalités évoluant en cycle de quintes parfaites avec dièses à la clé	30
• PLANCHE 28 : Tableau des tonalités évoluant en cycle de quarts parfaites avec bémols à la clé	31
• PLANCHE 29 : Notes	32
• PLANCHE 30 : Notes	33
• PLANCHE 31 : Notes	34
• PLANCHE 32 : Papier de musique réglé	35
• PLANCHE 33 : Exercice de Sprechgesang / Sprechstimme	36
• PLANCHE 34 : <i>Sequentia cum prosa</i> <i>Dies irae dies illa</i> XIII ^e s. Tiré de la Messe des morts	37
• PLANCHE 35 : <i>Sequentia cum prosa</i> <i>Dies irae dies illa</i> XIII ^e s. Tiré de la Messe des morts	38
• PLANCHE 36 : <i>Sequentia cum prosa</i> <i>Dies irae dies illa</i> XIII ^e s. Tiré de la Messe des morts (Traduction française)	39
• Page de dédicace	40
• Compte rendu Certificat de Réussite Attestation de Participation Illo : CV-Résumé	41-46
• Page de Frontispice 2 (<i>Alleluia Pascha nostrum</i>)	47

• Π – π = ἡ πρακτική, τῆς πρακτικῆς • Θ – θ = ἡ θεωρητική, τῆς θεωρητικῆς •

• cf. Boethii *Consolatio Philosophiae*, I, Prosa, 1 : éd. R. Peiper, 1881, p. 4 • Cassiodori *Institutiones*, II, III, 4 : éd. R. A. B. Mynors, 1937 | 1963, p. 110 •

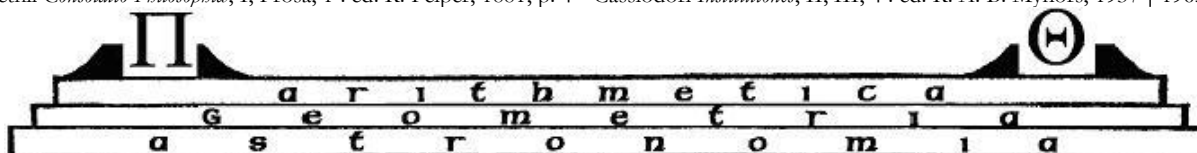



• PLANCHE 1 •

• *Te Deum laudamus* | *Tonus monasticus* •
 • *Hymnus pro gratiarum actione* | *Divinum Officium Vigilarum* •

• VERSÉS 1-17 •

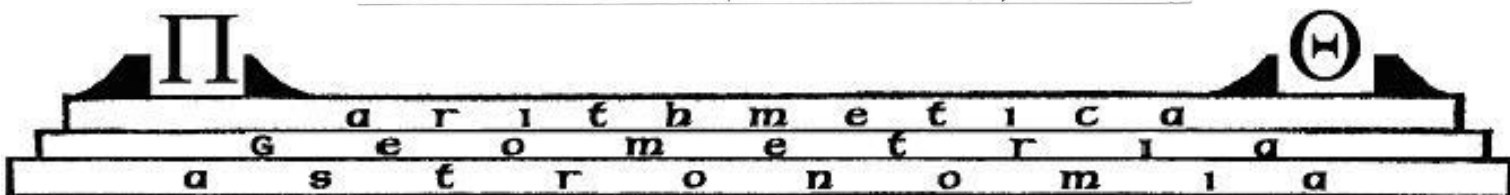

• Paris, Bibliothèque nationale de France (Site Richelieu), Fonds latin 8882, XII^e s. | Toulouse [?], f. 143r-144r •
 • <https://archivesetmanuscrits.bnf.fr/ark:/12148/cc62412d> • <https://gallica.bnf.fr/ark:/12148/btv1b8432472c/f336.item> •
 • *Antiphonarium Officii cisterciense, pars aestivalis* | Ce codex contient la 1ère version notée complète connue de l'hymne *Te Deum laudamus* •
 • © Illo Humphrey | Transcription paléographique à main levée | Paris, BnF (Site Richelieu), 1996 •



• PLANCHE 2 •

• *Te Deum laudamus* | *Tonus monasticus* •
 • *Hymnus pro gratiarum actione* | *Divinum Officium Vigilarum* •

• VERSÉS 18-29 •

Tu ad dexteram dei sedes in gloria patris. **I**u decere
 deus esse venturus. **G**e ergo quelum^o tuis famulis
 subueni quos precioso sanguine redemiisti. **A**terna
 fac cum patris tuis gloria munere re. **S**aluum fac po-
 pulum tuum domine et benedic hereditati tuae. **A**t
 terge eos et extolle illos usque in eternum. **P**er singulos
 dies benedicimus te. **A**te laudamus nom tuum in seculum
 et in seculum seculi. **D**ignare domine die isto sine peccato
 nos custodire. **M**iserere nobis domine miserere nobis. **I**cat
 misericordia tua domine super nos quemadmodum sperauimus in te.
Late domine speraui non confundar in eternum. *Hymn.*

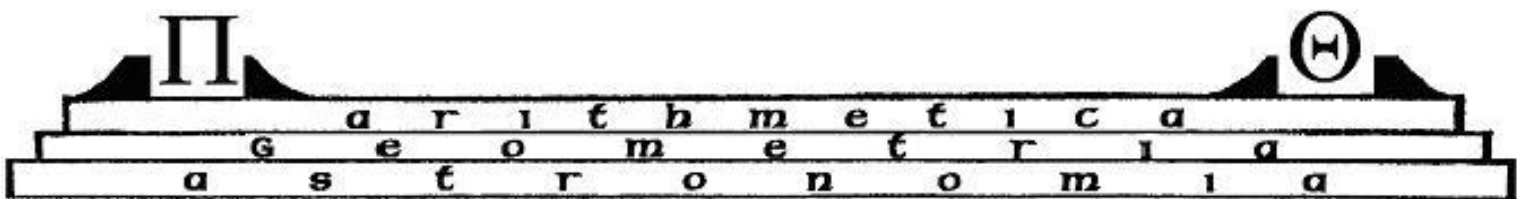

- Paris, Bibliothèque nationale de France (Site Richelieu), Fonds latin 8882, XII^e s. | Toulouse [?], f. 143r-144r •
 • <https://archivesetmanuscrits.bnf.fr/ark:/12148/cc62412d> • <https://gallica.bnf.fr/ark:/12148/btv1b8432472c/f336.item> •
- *Antiphonarium Officii cisterciense, pars astinalis* | Ce codex contient la 1ère version notée complète connue de l'hymne *Te Deum laudamus* •
 • © Illo Humphrey | Transcription paléographique à main levée | Paris, BnF (Site Richelieu), 1996 •



• PLANCHE 3 •

NOTATION:	Paléographie Musicale: Le Nom des Neumes en Europe Occidentale - 1 -		
"Française"	NOM:	GRAPHIE & DUCTUS	SIGNIFICATION:
Relevé des Neumes d'après les Mss: BN Paris a. latin 9434 (v.1050), TOURS;	1. Uncinus		Crochet, (recourbé)
b. latin 818 (v.1060), TROYES;	2. Virga		Verge, Baguette, Petite Branche
c. latin 12584 XIè-XIIIè siècle, ST-MAUR-des-Fossés (PARIS).	3. Tractulus		Trait, (tiré)
	4. Punctum		Point
	5. Gravis		Accent grave (syllabe sourde)
	6. Clinis vel (Flexa)		Incliné (en grec: <i>klivis</i> , <i>idos</i> , (i), ce qui signifie, petit lit); N.B.: d'où le mot Clinique.
	7. Cephalicus (Clinis) liquescent ^e		La Tête (en grec: <i>kephali</i> , <i>is</i> , (i))
	8. Pes		Liquide ^e : c-à-d, chanté sur des consonnes liquides: l/m/n/r, ou sur des diphtongues: au/eu/ei, ou sur dt/sd/gn/etc...
BIBLIOG.: a & b = (MISSSEL), cf: LEROQUAIS, Sac. & Mis. t. I, pages 148/N°63, 151/N°64;	9. Epiphonus (Pes) liquescent		Pied, Patte, Serre
c = Antiph. Missae & Officii, cf: HESBERT, C. A. O., t. II (intro) t. IV N°s 7579-80 (sigle: D) Nota bene: Module moyen des Neumes: Xè-XIè s. = 2 à 3 mm.; XIè-XIIIè s. = 5 à 7 mm.	10. Podatus (Pes carré)		Exclamation (en grec: <i>epiphonos</i>), N.B.: (o) = o-mega minuscule. Liquescent: idem, voir N°7
	11. Porrectus		Pied, Patte, Serre (du grec: <i>podus</i> , <i>podós</i> (o) = pied)
	12. Torculus		Jeter en avant, étendre, Grammaire: syllabe allongée, de <i>porrigo</i> , <i>exi</i> , <i>ectum</i> , <i>ere</i> ; cf: QUINTILLIANUS I, 6:32.
	13. Climacus		Qui a l'aspect tordu, Qui est tourné vers soi-même, (Resupinus: penché en arrière)
	14. Ancus (Climacus) liquescent		Petite échelle, en forme d'échelle (en grec: <i>klimakis</i> , <i>idos</i> , (i), ce qui signifie: petite échelle ou petit escalier).
	15. Scandicus		Recourbé comme une ancre, Qui ne peut étendre le bras, (en grec: (a) <i>agkoiva</i> , <i>is</i> (i), (b) <i>agkos</i> , <i>eos-ous</i> (tō), ce qui signifie: bras recourbé, courbure)
	16. Pes Sub-bipunctis		Monter, escalader, (de <i>scando</i> , <i>di</i> , <i>sum</i> , <i>ere</i>); Grammaire: versus, scander les vers, cf: CLAUDIANUS (IVè s. ap. J-C), Epigrammata 29:2.
	e) Liquescence: Phénomène phonétique dû à l'articulation de 2 consonnes/diphtongues/ou semi-voyelles.		Pied + 2 points
	e) Flexus: (flexo sono) un son qui infléchit vers le grave après une montée. ../.		

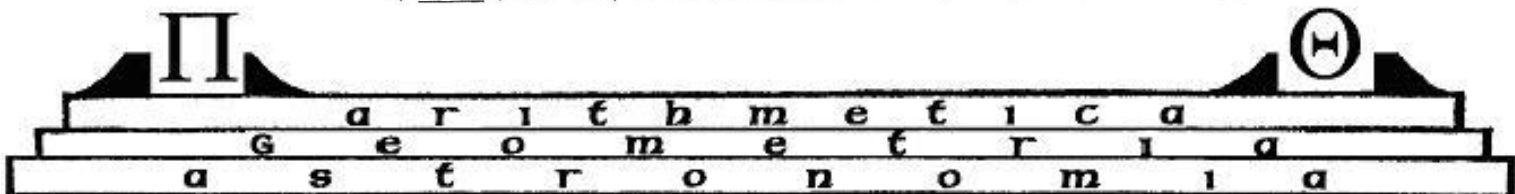

• Tableau 1 •

• Les Neumes de la notation musicale dite « française » | XI^e s. | Leurs noms et leur signification •
 • © Transcription paléographique à main levée par Illo Humphrey, Paris, BnF (Site Richelieu), 1988 •



• PLANCHE 4 •

NOTATION: Paléographie Musicale: Le Nom des Neumes en Europe Occidentale - 2 -
"Française"

Relevé des Neumes d'après les Mss	NOM:	GRAPHIE & DUCTUS:	SIGNIFICATION:
17. BN PARIS: - lat 9434 - lat 818 - lat 12584	Apostropha	_____	Apostrophe (signe d'élision)
Voir p.1 du relevé. IH/ih (23-IX-89)	Apostropha + épisème	_____	Episème (epísimov, ou(tò), en grec ce qui signifie: marque distinctive) = signe d'allongement
	Apostropha liquescente	_____	
18.	Distropha	..	2 Apostrophes
	Distropha + épisème	_____	Nota bene: La notation en usage à LAON (i.e. la notation "Messine") n'emploie pas l'épisème.
	Distropha liquescente	..	
19.	Tristropha	---	3 Apostrophes
	Tristropha + épisème	_____	
	Tristropha liquescente	_____	
20.	Trigon	∠	Triangle, Harpe triangulaire, Jeu de balle à trois personnes, (en grec: trigovos, os, ov)
	Trigon liquescent	_____	
21.	Bivirga	--	2 Virgae
22.	Trivirga	---	3 Virgae
	Trivirga + épisème	_____	
	Trivirga liquescente	_____	
23.	ORISCUS	∩	Sorte de périspomène, Qui surmonte, (du grec: oros, eos-ous(?), ce qui signifie montagne/colline)
24.	Pressus (Virga + Oriscus + Punctum)	∩	Comprimé, d'une voix étouffée, (pressa voce), mélodie lente, (pressi modi), bien articulé, cf: CICERO: Senatu 13, Tusculanae disput. 1:10 De Natura deorum 2:149; Couleur plus étouffée, plus sombre en parlant de la voix humaine, cf: PLINIUS (alter) VIII, 20:4, cf: PLINIUS (primus) 35:32. Pressus (premo, ere)
	Pressus maior (Virga-Oriscus-Punctum)	∩	
	Pressus minor (Virga-Oriscus-Punctum)	∩	
25.	Virga Strata (Virga + Oriscus)	_____	Strata, ae: Chemin pavé, grande route, cf: AUGUSTINUS: Sermones 9:21
26.	Salicus (Punctum-Oriscus-Virga)	∩	Du verbe Salire, io, is, ii ou ui(?) ce qui signifie sauter, s'élancer d'un lieu à l'autre, s'élever avec effort

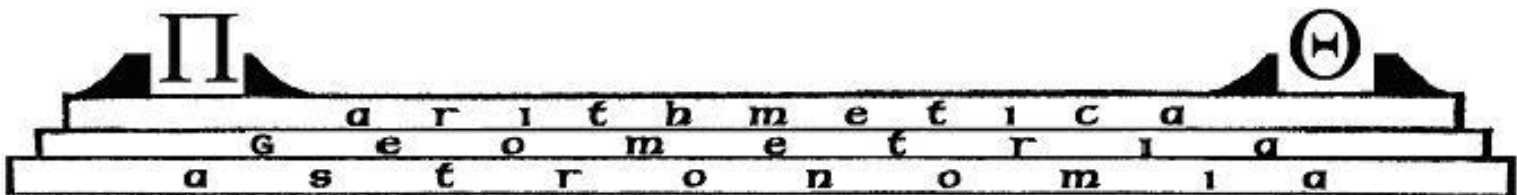

• Tableau 2 •

• Les Neumes de la notation musicale dite « française » | XI^e s. | Leurs noms et leur signification •
• © Transcription paléographique à main levée par Illo Humphrey, Paris, BnF (Site Richelieu), 1988 •



• PLANCHE 5 •

NOTATION: Paléographie Musicale: Le Nom des Neumes en Europe Occidentale - 3 -
"Française"

Relevé des NEUMES d'après les Mss BN PARIS:	NOM:	GRAPHIE & DUCTUS	SIGNIFICATION:
- lat 9434 - lat 818 - lat 12584 Voir p.1 du pré-sent relevé. (IH/ih) 23-IX-89	27. Franculus (Virga Strata)	_____	Du verbe <i>frango</i> , <i>is</i> , <i>fregi</i> , <i>fractum</i> , <i>frangere</i> (<i>frango sonum</i> : faire du bruit(?)); <u>Nota bene</u> : cf. <u>QUINTILIANUS</u> , I,4:11: "consonantium nulla nisi alteram frangit", ce qui signifie "une consonne n'atténue qu'une autre consonne qui suit".(?)
	28. Gutturalis (Virga Strata)	_____	Guttural, qui concerne la gorge, le gosier; Qui part du gosier, Consonnes gutturales(?), Voyelles gutturales (?).
	29. Pes Quassus (Oriscus + Virga) (Oriscus + Pes) (Punctum-Oriscus-Virga)		<u>Quassus</u> , <i>a,um</i> (participe passé de <i>quatio</i> (<i>quasso</i> , <i>avi,atum,are</i>), ce qui signifie: secouer, agiter fortement), et au sens figuré: une voix tremblante, brisée.
	30. Pes Quilisma Quilisma Clinis		<u>Quilisma</u> : point d'interrogation en usage entre le VIIIème et le XIIème siècle dans les <i>Scriptoria</i> tels que: Corbie/Tours/St-Amand/St-Denis/etc..., cf: <u>Bernhard BISCHOFF</u> , <i>Paléographie...</i> , Paris (éd. Picard), 1985, page, 188; <u>Nota bene</u> : D'après Jean VEZIN, le point d'interrogation fait son apparition, sous forme de <u>Quilisma</u> , dans le nord de la France entre 770 & 780, probablement dans le N-E du royaume cf: Notes du cours de Paléographie à L'E.P.H.E. IVème Section, le lundi 25 janvier 1988, Paris-Sorbonne, escalier E.
	31. Pes Stratus (Pes + Oriscus)	_____	<u>Stratus</u> , <i>us</i> (de <i>sterno</i> , <i>stravi</i> , <i>stratum</i> , <i>ere</i> : étendre, répandre): couverture, tapis
<u>Lettres Rythmiques & Mélodiques:</u>			
	1. Sursum	_____	Vers l'aigu
	2. Equaliter	_____	2 notes successives & identiques avec peu d'élévation
	3. Humiliter	_____	
	4. Inferius	_____	Vers le grave (2nde maj./3rce min.)
	5. Iusum	_____	Vers le grave (5nte/4rte/3rce maj.)
	6. Tenete	_____	Tenu, lent
	7. Augete	_____	Ample, large
	8. Celeriter	_____	Accéléré, rapide
	9. Naturaliter	_____	D'un rythme naturel (ni vite/ni len)
	10. Mediocriter	_____	Moièrement
IH/ih	11. Expectare	_____	Lentement

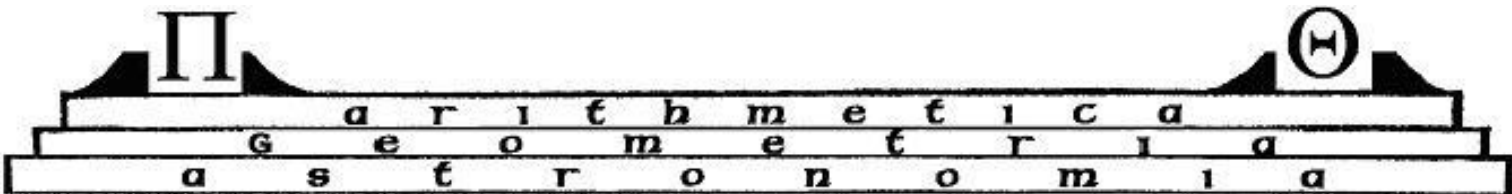

• Tableau 3 •

• Les Neumes de la notation musicale dite « française » | XI^e s. | Leurs noms et leur signification •
• © Transcription paléographique à main levée par Illo Humphrey, Paris, BnF (Site Richelieu), 1988 •



• PLANCHE 6 •

PRÉFACE.

Deux notations sont actuellement en usage pour les mélodies grégoriennes : 1^o la notation carrée traditionnelle; 2^o la notation moderne. Nous les mettons ci-dessous en regard.

Une notation musicale doit représenter la *mélodie* et le *rythme*. Les signes *mélodiques* figurent les sons graves et aigus; les signes *rythmiques* figurent la durée des notes, et la marche rythmique de la mélodie.

I. — Les signes mélodiques, ou neumes.

1^o Forme des notes et des neumes.

A. — NOTES SIMPLES.

a. <i>Punctum carré</i>	■	d. <i>Apostropha</i>	⚡ = ■
b. <i>Punctum losangé</i>	◆	e. <i>Oriscus</i>	⚡ = ■
c. <i>Virga</i>	⚡	f. <i>Quilisma</i>	■

Toutes ces notes simples valent une durée de *un temps* =

B. — NEUMES DE DEUX NOTES.

<i>Pes ou Podatus</i>			<i>Clivis</i>		
-----------------------	--	--	---------------	--	--

C. — NEUMES DE TROIS NOTES.

<i>Porrectus</i>			<i>Torculus</i>		
<i>Scandicus</i>			<i>Climacus</i>		
<i>Salicus</i>					

D. — NEUMES DE PLUS DE TROIS NOTES.

<i>Porrectus flexus</i>			<i>Torculus resupinus</i>		
<i>Pes subbipunctis</i>			<i>Climacus resupinus</i>		

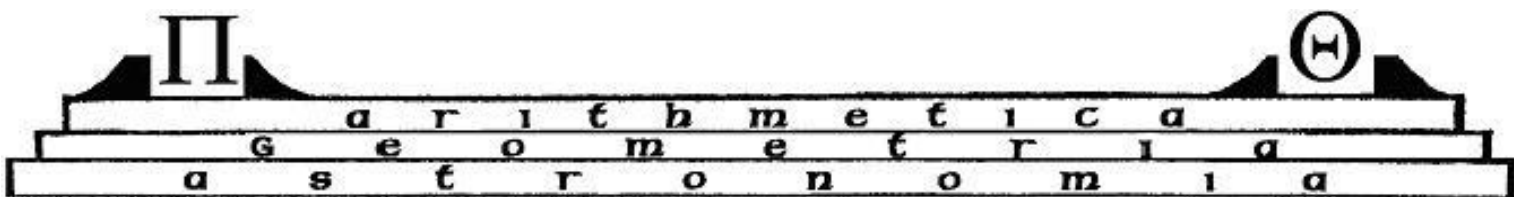

• Tableau 1 •

• Neumes en notation musicale dite « carrée » et leurs équivalences en notation musicale moderne •



• PLANCHE 7 •

viii. Préface.

E. — NEUMES LIQUESCENTS.

<p><i>Epiphonus, ou Podatus liquescent</i></p> <p><i>Cephalicus, ou Clivis liquescente</i></p>	<p><i>Torculus liquescent</i></p> <p><i>Ancus, ou Climacus liquescent</i></p>
--	---

2° Durée et valeur des notes.

Par elles-mêmes, toutes les notes grégoriennes, quelle que soit leur forme, qu'elles soient isolées ou groupées en neumes, valent un temps : le *temps premier* ou temps simple, indivisible, que l'on peut traduire en notation moderne par une croche. Cette notion de la valeur précise du temps premier est très importante, car elle est à la base même du rythme.

Deux signes peuvent modifier la durée de la note grégorienne :

a) le point-mora (•), qui double la note qu'il affecte, et lui donne la valeur d'une noire :

b) l'épisme horizontal (-), qui peut affecter une note simple ou un groupe entier, et indique un léger élargissement de la note ou de toutes les notes du groupe, sans pourtant les doubler :

Quand l'épisme horizontal affecte la dernière ou les dernières notes de l'incise ou du membre, il indique uniquement le léger élargissement dont il vient d'être question ; mais s'il affecte une note ou un groupe dans le corps même de l'incise ou du membre, il indique le plus souvent, en plus de la légère prolongation du son, une nuance expressive : alors il est surtout un signe d'expression.

D'eux-mêmes, ni le point-mora ni l'épisme horizontal n'indiquent l'intensité.

N. B. — L'épisme vertical (*), lui, n'a *en principe* absolument rien à voir avec la longueur ou l'intensité ; c'est un pur signe rythmique, ajouté parfois à une note pour indiquer les divisions minimes du rythme ou l'ictus rythmique, dont il sera question ci-dessous.

3° Remarques sur quelques-uns des groupes précédents.

1° La *virga* est souvent redoublée ; elle s'appelle alors *bivirga* et se traduit en conséquence par une noire : on peut traduire aussi par deux croches réunies au moyen d'une liaison.

ix. Préface.

2° L'*apostropha* ne s'emploie jamais seule ; elle peut se répéter deux fois (*distropha*), trois fois (*tristropha*), et même davantage :

<p><i>Distropha</i></p>	<p><i>Tristropha</i></p>
-------------------------	--------------------------

Autrefois ces notes étaient distinguées par une légère reprise ou inflexion de la voix. Pratiquement nous recommandons pour les chœurs peu exercés l'union des notes. On peut, selon les cas, leur attribuer un léger *crescendo* ou *decrescendo*. Le plus parfait serait la *répercussion* douce, délicate, de chaque *apostropha* : c'est à quoi il faut tendre.

Une *répercussion* est toujours exigée sur la première *apostropha* de tous les *strophicus* : *distropha* et *tristropha* ; ex. : a, b, c, d. — De même, la première note d'un groupe à l'unisson après un *strophicus* est toujours répercutée ; ex. e, f.

3° *Oriscus*. — L'*oriscus*, sorte d'*apostropha*, se place à la fin d'un groupe, à l'unisson de la dernière note ou sur le degré supérieur :

4° *Quilisma*. — Cette note dentelée est toujours précédée et suivie d'une ou plusieurs notes ; sa valeur est celle des autres notes : son exécution est toujours préparée par un *ritardando* bien marqué de la note ou du groupe qui la précède. Quand un groupe précède le *quilisma*, c'est la première note de ce groupe qui est la plus retardée ; et même, dans ce cas, la première note du *podatus* ou de la *clivis* est ordinairement doublée : cf. ci-dessous l'ex. *Sub thrôno*.

5° *Podatus*. — Deux notes : celle du bas s'exécute la première.

6° *Porrectus*. — Trois notes : les deux premières sont placées aux extrémités du large trait oblique.

7° *Scandicus, climacus*. — Ces deux groupes peuvent, sans changer de nom, se composer de quatre, cinq notes et plus.

8° *Salicus*. — Ne pas le confondre avec le *scandicus* : il est indiqué dans nos livres par un épisme vertical sous la seconde note, qui porte l'ictus. Comme le *scandicus*, le *salicus* peut comporter plus de trois notes ; l'ictus est toujours sur

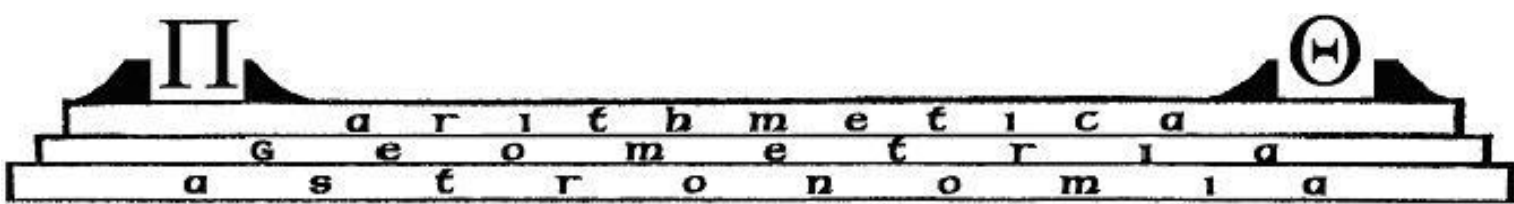

• Tableau 2 •

• Neumes en notation musicale dite « carrée » et leurs équivalences en notation musicale moderne •
 • © *Liber usualis* (Paroissien Romain 800), 1903-1904, p. viii-ix •



• PLANCHE 8 •

x. Préface.

9° *Flexus* (fléchi). — On qualifie ainsi les neumes qui, terminés normalement à l'aigu (p. ex. le *porrectus*), fléchissent encore d'une note vers le grave.

Resupinus (retourné vers le haut). — On qualifie ainsi les neumes qui, terminés normalement au grave (*torculus, climacus*) se relèvent d'une note vers l'aigu.

Subpunctis. — On appelle ainsi les neumes qui, terminés par une virgule, sont suivis de punctums losangés. S'il y a deux *punctums*, on dit *subpunctis*; s'il y en a trois *subtripunctis*, etc.

10° *Notes liquescentes*. — Elles sont représentées par des caractères plus petits que les autres. Elles se trouvent à la rencontre de deux voyelles formant diphtongue, *Autem, Ejus*, ou de certaines consonnes.

11° *Pressus*. — On appelle *pressus* la rencontre de deux notes sur un même degré, ce qui peut arriver de la manière suivante :

a) par un *punctum* placé devant la première note d'une *clivis* :



b) par la juxtaposition de deux neumes, la dernière note du premier se trouvant sur le même degré que la première du second :

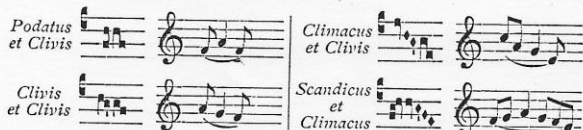

Les deux notes juxtaposées dans la notation grégorienne se fusionnent dans l'exécution et n'en forment plus qu'une seule de valeur double; dans le *pressus*, l'ictus est sur la première des deux notes à l'unisson.

II. — Notions générales sur le rythme.

1° Le rythme et ses éléments constitutifs.

Le rythme est, d'après S. Augustin, « l'art des mouvements bien ordonnés », et, d'après Platon, « l'ordonnance du mouvement ». Essentiellement, le rythme est donc un mouvement ordonné; il est le résultat de l'opération synthétique par laquelle toutes et chacune des syllabes du mot, toutes et chacune des notes de la mélodie sont soustraites à leur individualité propre, et mises en relation les unes avec les autres, en vue de concourir toutes à l'unité : la phrase.

Cette synthèse comprend une suite d'unités de plus en plus grandes et compréhensives, qui se complètent et s'enchaînent l'une l'autre, et que l'on appelle respectivement : rythmes élémentaires, incises, membres, phrases. La phrase est composée de membres, le membre d'incises, l'incise de rythmes élémentaires, lesquels sont formés eux-mêmes de deux ou trois temps simples ou premiers, d'une valeur précise, tels qu'ils ont été définis plus haut.

Ainsi, à la base du rythme, et selon tous les auteurs, il y a une série de rythmes élémentaires, de pas ou petits mouvements complets, constitués chacun par un *élan* et une *retombée*, ou, selon les Anciens, par une *arsis* et une *thésis*. On peut à cet égard comparer le rythme à la marche de l'homme

Préface. xj.

qui avance par pas successifs, ou aux ondulations des vagues de la mer, chacun de ces pas comme chacune de ces ondulations comprenant nécessairement un levé et un posé, un élan et une retombée. La thésis rythmique n'est pas autre chose que cette retombée de l'élan qui précède, la fin d'un pas. Ainsi, elle n'est d'aucune manière affaire d'intensité, mais uniquement de *rythme* ou de mouvement.

Or c'est précisément cette thésis, fin de rythme élémentaire ou de pas, que nous appelons aussi « ictus rythmique »; et l'épisme vertical, n'est qu'un simple signe distinctif, placé sous la note (ou rarement au-dessus), pour indiquer, dans les cas où elle est plus difficile à distinguer, la place de l'ictus.

De la sorte, tous les signes de ponctuation musicale sont hiérarchisés, toutes les unités rythmiques sont indiquées clairement, depuis les plus grandes jusqu'aux plus petites :

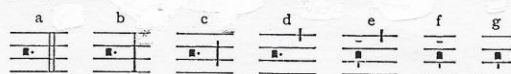

- a) marque la fin de la pièce,
- b) « « de la phrase,
- c) « « du membre de phrase,
- d), e) « « de l'incise,
- f) « « des distinctions minimales (du moins ordinairement),
- g) « « du rythme élémentaire, du pas.

Dans cette gamme descendante et hiérarchisée de signes, l'intensité n'a rien à voir, pas plus en g) qu'en a); tous appartiennent au même ordre, celui du mouvement, tous ne sont que des signes de *ponctuation musicale*. Ainsi, du premier coup, la marche rythmique saute aux yeux, tout s'ordonne et s'éclaire : les mots, les incises, les membres, les phrases se distinguent; et toutes ces unités respectives, clairement délimitées et définies, constituées dans leur être propre, s'agglutinent entre elles pour exprimer en fin de compte l'unité de l'idée. — A remarquer qu'en dehors de l'épisme horizontal, aucun de ces différents signes n'existe comme tel dans les manuscrits, pas plus les barres de toute grandeur et les points que les épismes verticaux.

2° L'Ictus rythmique.

De tout ce qui précède il résulte que l'ictus n'est aucunement un accent musical ou une impulsion, et que son signe distinctif, l'épisme vertical, n'indique pas davantage une intensité plus grande de la voix; comme il vient d'être dit, l'ictus n'appartient pas du tout à l'ordre dynamique, mais à l'ordre purement rythmique, à l'ordre du mouvement, qui a trait à la marche de la mélodie, à l'élan et à la retombée des notes.

L'ictus est essentiellement, dans la succession du temps, le moment où le mouvement, après s'être élané, retombe et touche terre, soit pour s'arrêter, soit au contraire pour continuer. Car, exactement comme dans la marche de l'homme ou l'ondulation des vagues de la mer, le point de retombée du premier mouvement devient le point de départ et le principe d'élan du mouvement suivant, en sorte que c'est sur lui que se rejoignent et s'emboîtent les rythmes successifs. En d'autres termes, l'ictus, fin de pas, loin d'être un élément de séparation et de division, est au contraire le point d'articulation de tous les rythmes, et comme la cheville ouvrière de la synthèse rythmique.

La virgule n'est qu'un signe de respiration pris sur la valeur de la note précédente

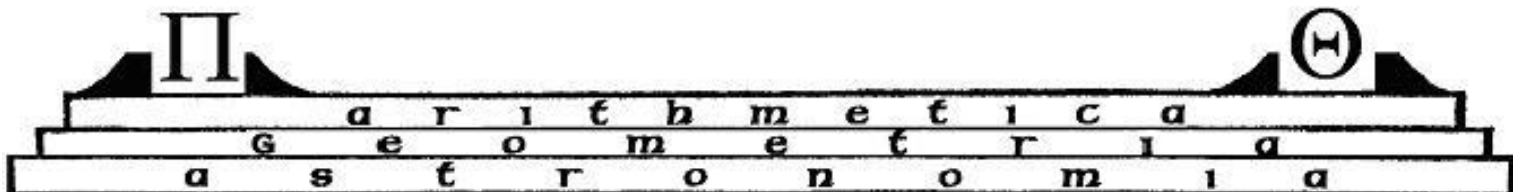

• Tableau 3 •

• Neumes en notation musicale dite « carrée » et leurs équivalences en notation musicale moderne •

• © *Liber usualis*, (*Paroissien Romain 800*), 1903-1904, p. ix-xi •



• PLANCHE 9 •

	DOMINICA	FERIA SECUNDA	FERIA TERTIA	FERIA QUARTA	FERIA QUINTA	FERIA SEXTA	SABBATO
AD MATUTINUM	XCIV						
	I	XXVI	XXXVIII	LII	LXVIII	LXXX	XCVII
	II	XXVII	XXXIX	LIV	LXIX	LXXXI	XCVIII
	III	XXVIII	XL	LV	LXX	LXXXII	XCIX
	VI	XXIX	XLI	LVI	LXXI	LXXXIII	C
	VII	XXX	XLII	LVII	LXXII	LXXXIV	CI
	VIII	XXXI	XLIII	LVIII	LXXIII	LXXXV	CII
	IX	XXXII	XLIV	LIX	LXXIV	LXXXVI	CIII
	X	XXXIII	XLV	LX	LXXV	LXXXVII	CIV
	XI	XXXIV	XLVI	LXI	LXXVI	LXXXVIII	CV
	XII	XXXV	XLVII	LXII	LXXVII	LXXXIX	CVI
	XIII	XXXVI	XLVIII	LXIII	LXXVIII	LXXX	CVII
	XIV	XXXVII	XLIX	LXIV	LXXIX	LXXXI	CVIII
	XV	PSALTERIUM PER HEBDOMADAM					
	XVI						
	XVII						
	XVIII						
	XIX						
	XX						
	AD LAUDES	XCII	L				
XCIX		V	XLII	XLIV	LXXXIX	CXLII	XCI
CANTICUM	UNUS PSALMUS LXII et LXVI						
	TRUMPVORORUM	ISAIAE PROPHETAE	EZECHIAE	ANNAE	MOYSIS EXODUS XV	HABACUC	MOYSIS DEUTE. RONDANIUM XXXII
AD PRIMAM	UNUS PSALMUS CXLVIII, CXLIX et CL						
	LIII						
AD TERTIAM	CXVII	XXIII	XXIV	XXV	XXII	XXI	
	CXVIII - I				ALEPH , BETH		
AD SEXTAM	CXVIII - II				GHIMEL , DALETH		
	CXVIII - III				HE , VAU		
AD NONAM	CXVIII - IV				ZAIN , HETH		
	CXVIII - V				TETH , IOD		
AD VESPERAS	CXVIII - VI				CAPH , LAMED		
	CXVIII - VII				MEM , NUN		
AD COMPLETORIUM	CXVIII - VIII				SAMECH , AIN		
	CXVIII - IX				PHE , SADE		
AD VESPERAS	CXVIII - X				COPH , RES		
	CXVIII - XI				SIN , THAU		
AD VESPERAS	CIX	CXIV	CXXI	CXXVI	CXXXI	CXXXVII	CXLIII
	CX	CXV	CXXII	CXXVII	CXXXII	CXXXVIII	CXLIV
	CXI	CXVI	CXXIII	CXXVIII	CXXXIII	CXXXIX	CXLV
	CXII	CXVII	CXXIV	CXXIX	CXXXIV	CXL	CXLVI
	CXIII	CXVIII	CXXV	CXXX	CXXXV	CXLI	CXLVII
AD COMPLETORIUM	IV						
	XXX 1, 2, 3, 4, 5 et 6						
	XC						
CXXXIII							

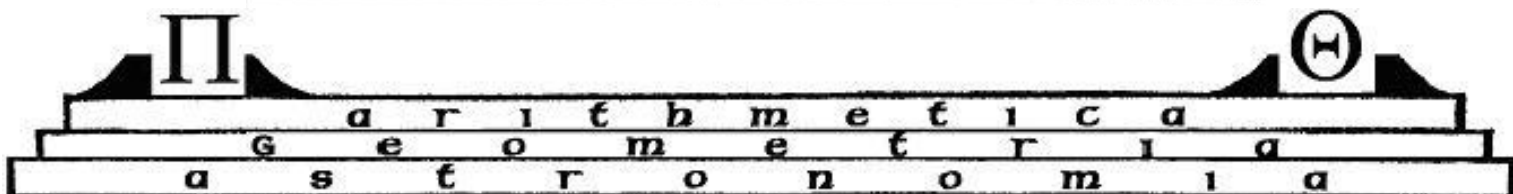

• Les 150 Psaumes et leur disposition dans la liturgie monastique répartie sur une semaine •



• PLANCHE 10 •

Divisions liturgiques du Psautier:

Octopartite:

Ps.1 Beatus vir
 Ps.26 Dne inluminatio
 Ps.38 Dixi custodiam
 Ps.52 Dixit insipiens
 Ps.68 Salvum me fac
 Ps.80 Exultate Deo
 Ps.97 Cantate Dno
 Ps.109 Dixit Dns Dno meo

Pentapartite:

Ps.1 Beatus vir
 Ps.41 Quemadmodum
 Ps.72 Quam bonus
 Ps.89 Dne refugium
 Ps.106 Confitemini Dno

Tripartite:

Ps.1 Beatus vir
 Ps.51 Quis gloriaris
 Ps.101 Dne exaudi

La division du Psautier en 5 livres

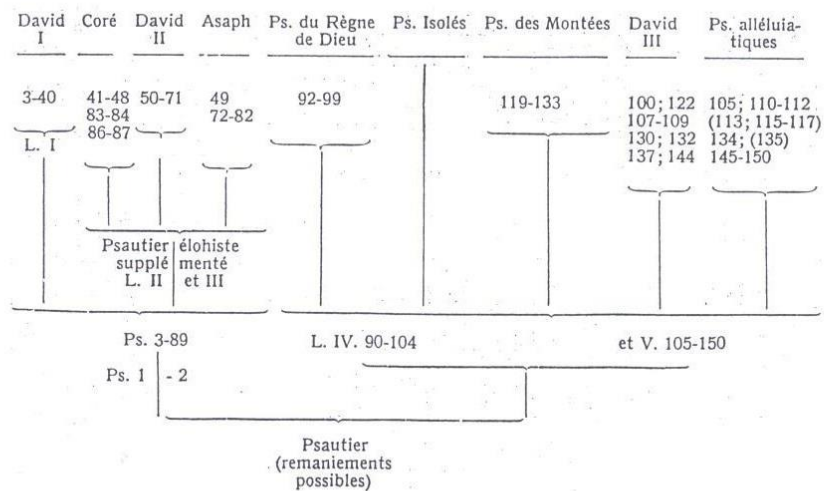

BIBLIOGRAPHIE:

1. PBNF latin 13159(Psautier dit "de CHARLEMAGNE", St.-Riquier:v.795), (Cf. E.A.LÖWE, Codices latini antiquiores, t. V N°652)
2. PBNF latin 103(Psautier-Canticaire-Hymnaire, "ad usum monasterii sancti Dionysii", XIe s.; on y trouve réunies ensemble les trois divisions liturgiques: octopartite/pentapartite/tripartite)
3. Cf. CASSIODORE, Institutio divinarum litterarum, caput IV: De Psalterio, (Migne, Patrologie latina, t.70)
4. Cf. Jean-Julien WEBER, Le Psautier du Bréviaire romain, Paris, Tournai, Rome, 1948, page 23
5. D.H.WRIGHT et A.CAMBELL, The Vespasian Psalter, (English Manuscripts in Facsimile vol.XIV), Kopenhagen, 1967, p. 79
6. Ulrich KUDER, Die Initialen des Amienspsalter, (Dissertation), München, 1977, pp. 67-83, (Cote, PBNF(Cab. des Mss) 4° 1184)

IH/ih

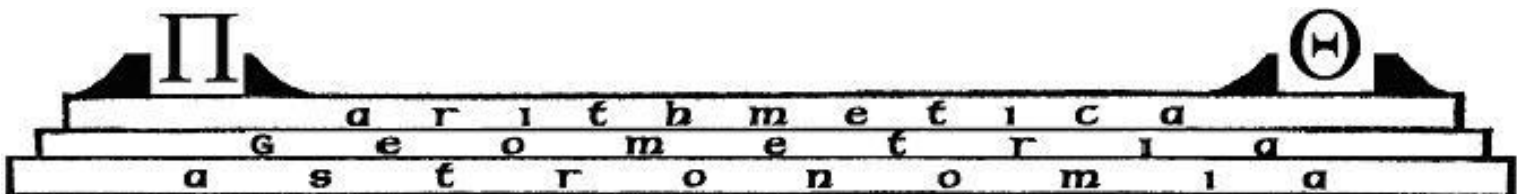

• Les divisions liturgiques du Psautier •



• PLANCHE 11 •

(1)

BROU, Dom Louis(osb):

The Psalter Collects from the Papers of the late
Dom A. WILLMART,

Henry Bradshaw Society, vol LXXXIII(83), Londres,
1949

3 Séries de Collectes(Oraisons):

- | | |
|-------------------------------------|-----------------|
| 1. "Visita nos"... | Série Africaine |
| 2. "D ^m e apud quem"... | Série Espagnole |
| 3. "Effice nos D ^m e"... | Série Romaine |

N.B. Ces titres représentent les incipit de la
1^{ère} Oratio qui suit le 1^{er} Psaume: Beatus vir
qui non abiit in consilio impiorum....

.../...

...(Suite)

(2)

BROU, Dom Louis:

The Psalter Collects from the papers of the late
Dom A. WILLMART, London, 1949:

Dans : Henry Bradshaw Society volume LXXXIII(83)

cf: p. 32: Ms. d'Orville 45 de Moissac: collectes =
série espagnole(D^me apud quem), ajoute des oraisons
au psaume 151(Pusillus eram...) ainsi qu'aux cantica.

Série Africaine: BN Latin 13.159(témoin unique)

Série Espagnole: Oxf. Bodl. d'Orville 45 entr'autres

Série Romaine : BN Latin 103(ST-Denis: XI^{ème} s.)

BN Latin 11550, entr'autres

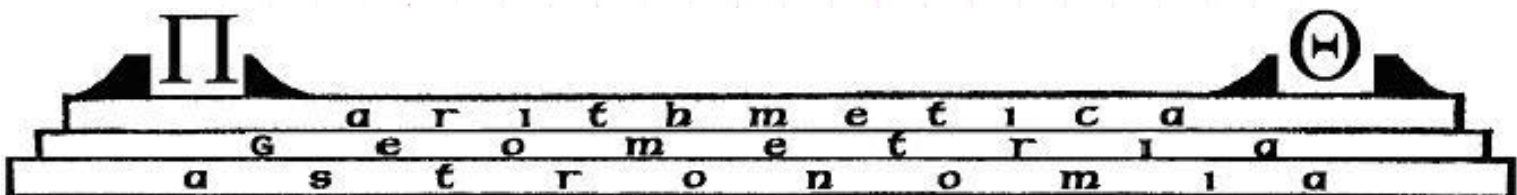

• Dom Louis Brou, *The Psalter Collects from the Papers of the late Dom A. Wilmart*,
Henry Bradshaw Society n° 83, Londres, 1949, p. 19-24, 111 •

• © Illo Humphrey, Paris, Bibliothèque du CNPL (Institut Catholique de Paris | 75006 Paris, 4, avenue Vavin), 1988 •



• PLANCHE 12 •

ANTIPHONÆ MAJORES

AD MAGNIFICAT.

Die 17 Decembris.

208

Sequentes Antiphonæ majores ad Magnificat incitantur die 17 Decembris, et singulae ante et post Magnificat integre sicut in Diphthibus dicuntur per ordinem usque ad diem ante Vigiliam Nativitatis. Si vero Festum fuerit, dicuntur post Orationem Festi, pro commemoratione Adventus.

Antiphona II D

O Sa-pi-enti-a, * quæ ex o-re Altissimi
 pro-disti, attingens a fi-ne usque ad finem, fórti-ter
 su-á-vi-ter disponénsque ómni-a : ve-ni ad do-céndum
 nos vi-am prudénti-æ. E u o u a e.

Cant. Magnificat in tono solemni.

Pro commemoratione :

Ÿ. Rorate celi désuper, et nubes pluant justum.

R̄. Aperiátur terra, et gérmnet Salvatórem.

Die 18.

Ant. II D
O A-do-ná-i, * et Dux domus Isra-el, qui
 Mó-y-si in igne flammæ ru-bi appa-ru-í-sti, et
 e-i in Si-na legem de-distí : ve-ni ad red-iméndum
 nos in bráchi-o exténto. E u o u a e.

Die 19.

Ant. II D
O ra-dix Jesse, * qui stas in signum popu-ló-rum,
 super quem conti-nébunt reges os su-um, quem gentes
 depre-ca-búntur : ve-ni ad li-be-rándum nos, jam no-
 li tardá-re. E u o u a e.

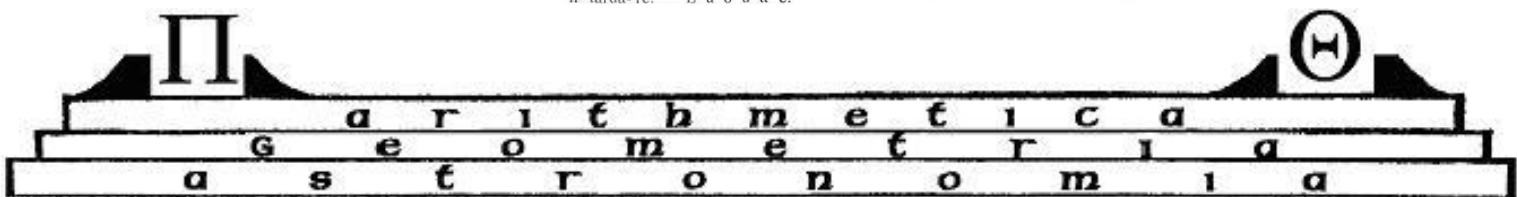

• Antiphonæ maiores in tempore Adventus ad Vesperas ad Magnificat | Les Grandes Antiennes « O » de l'Avent chantées aux Vêpres au Magnificat •

• Antiphonale monasticum pro diurnis horis, Solesmes (Desclée), 1934 | 2006, p. 210 •

• cf. Hesbert (R.-J.), *Corpus antiphonalium Officii* | numéros : 4081 | 3988 | 4075 | 4010 | 4050 | 4078 | 4025 | 4091 | 4028 | 4083 | 4080 | 4048 •

• Datées du IVe s., les Antiphonæ maiores sont mentionnées par Amalair de Metz (*775-†850), *Liber de Ordine Antiphonaríi* [écrit vers 832], ch. 13 •

• cf. Sankt Gallen, Stiftsbibliothek, 390 (Xe s.), p. 40-41 | cf. ScolaMetensis.com : *In tempore Adventus* •

• <https://www.e-codices.unifr.ch/en/doubleview/csg/0390/40> | <https://www.scolametensis.com/2013/12/22/in-tempore-adventus-2/> •



• PLANCHE 13 •

211

Antiphonæ Majores.

210

Die 20.

Ant. II D
O cla-vis David, * et sceptrum domus Isra-el :
 qui ápe-ris, et nemo claudit; claudis, et nemo á-pe-
 rit : ve-ni, et educ vinctum de domo cárce- ris, se-
 déntem in té-nebris et umbra mortis. E u o u a e.
 V. Rorate caeli désuper, et nubes pluant justum.
 R. Aperiátur terra, et gérmnet Salvatórem.

Die 21.

Ant. II D
O ri-ens, * splendor lu-cis aetérnae, et sol
 justí-ti-æ : ve-ni, et illúmi-na sedéntes in
 té-nebris et umbra mortis. E u o u a e.

Die 22.

Ant. II D
O Rex génti-um, * et de-si-de-rátus e-árum, la-
 písque angu-lá-ris, qui fa-cis útraque unum : ve-ni,
 et salva hó-mi-nem, quem de limo formásti. E u o u a e.

Die 23.

Ant. II D
O Emmá-nu-el, * Rex et lé-gi-fer noster, exspe-
 ctá-ti o génti-um, et Salvá-tor e-árum : ve-ni ad
 salvándum nos Dó-mi-ne De- us noster. E u o u a e.

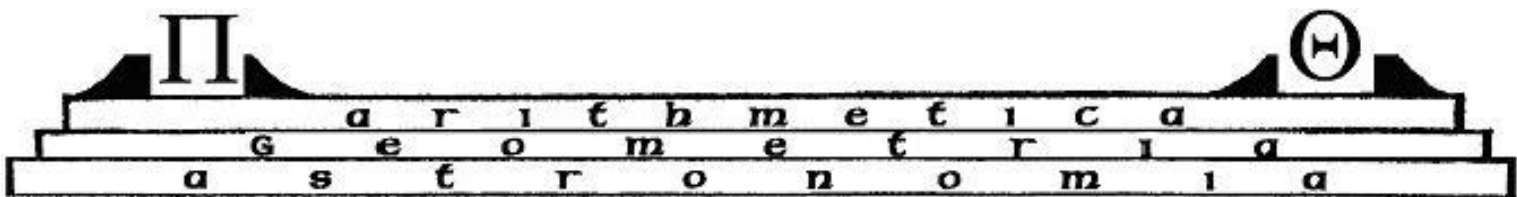

- *Antiphonae maiores in tempore Adventus ad Vesperas ad Magnificat* | Les Grandes Antiennes « O » de l'Avent chantées aux Vêpres au Magnificat •
 - *Antiphonale monasticum pro diurnis horis*, Solesmes (Desclée), 1934 | 2006, p. 210 •
- cf. Hesbert (R.-J.), *Corpus antiphonalium Officii* | numéros : 4081 | 3988 | 4075 | 4010 | 4050 | 4078 | 4025 | 4091 | 4028 | 4083 | 4080 | 4048 •
 - cf. Sankt Gallen, Stiftsbibliothek, 390 (Xe s.), p. 40-41 | cf. ScolaMetensis.com : *In tempore Adventus* •
 - <https://www.e-codices.unifr.ch/en/doubleview/csg/0390/40> | <https://www.scolametensis.com/2013/12/22/in-tempore-adventus-2/> •
- Datées du IVe s., les *Antiphonae maiores* sont mentionnées par Amalraire de Metz (*775-†850), *Liber de Ordine Antiphonarii* [écrit vers 832], ch. 13 •



• PLANCHE 14 •

CALENDRIER LITURGIQUE HEBRAÏQUE: \aleph			CALENDRIER LITURGIQUE ECCLESIASTIQUE: Ω		
MOIS DE L'ANNEE:	DATE:	FETE:	FETE:	DATE:	MOIS DE L'ANNEE:
TISCHRI 1ère pleine lune de l'automne	1 - 2	ROSCH HASCHANA (Jour de l'An) louange/joyeuse	- o -	21 (E Q U I N O X E)	SEPTEMBRE
"	10	YOM KIPPOUR (pénitence) jeûne	- THANKSGIVING (Britannique)	= 12 =	OCTOBRE (sorte de SOUKKOT)
"	15-23	*SOUKKOT (Tabernacles) moisson/joyeuse	-TOUSSAINT 4 Dimanches de Moïse		NOVEMBER du mois de NOV.) (sorte de SOUKKOT)
MAR'HESCHBAN		- o -	- THANKSGIVING(USA)- -1'AVEUNT		
KISLEB TEBET	25-5 Tébet (8 jours)	HANOUKKA (Dédication du Temple) -Mémorial de la vic- toire Macchabéenne louange/joyeuse	NOEL(Anniv. du Roi DAVID) 25 chez les Juifs		DECEMBER
SCHEVAT			EPIPHANIE		JANVIER
ADAR	14	POURIM Victoire sur Haman par la Reine Esther et Mardochée/Jeûne	CAREME + CARNAVAL (Période de Jeûne)		FEVRIER
(VéADAR) = 13ème mois, pour combler décalage entre mois lunaires et années solaires; arrive tous les 2 ou 3 ans. (Année bissex- tile=383jours)			JOUR DES RAMEAUX(Dimanche des Hosannas)		
NISSAN	15	*PESSAH(MATZOTH) -- (1er Nissan ancien jour de l'an)Exode 12/13(SEDER/Mémorial)	PAQUES -- (Resurrection)	1er Dim. ap. 1ère pleine lune qui suit l'équinoxe du printemps	AVRIL
YAR (Période de la moisson d'orge, fin de la récolte de blé)			ASCENSION		MAI
SIBAN	6	*SCHABOOUTH ---- (Fête agricole des prémices)	PENTECOTE(50 jours après P A Q U E S)		JUIN
TAMMOUZ(Début 3 semaines) de deuil	17 1ère Chute de Jérusalem(586 AV J-C) (Jeûne et Lamentations)		7 Dimanches des Apôtres		JUILLET
AB (Fin des 3 semaines/deuil)	9 (Chute:2 Temples) TISCHÀ BRAB(586 av JC/70 ap JC) (Jeûne et Lamentations)		7 Dimanches d'été		AOÛT
ELLOUL		- o -	- o -		SEPTEMBRE
*Les 3 grandes fêtes de Pèlerinage.		1'Année Juive=1986 + 4000-240 = 5746	7 Dimanches d'Elie		(IH/IX/81/BERGERAC, Fr.)

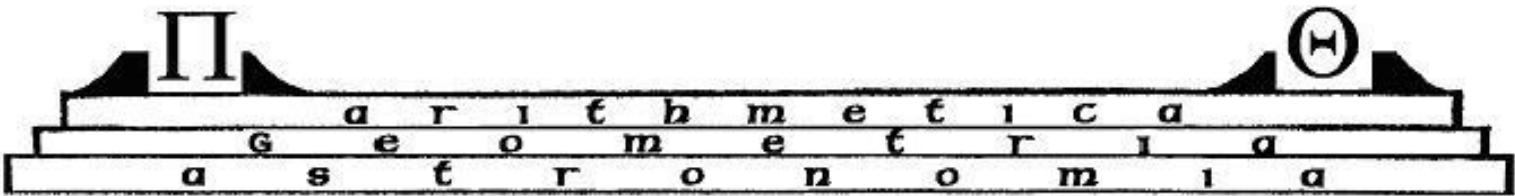

• Tableau (1) | Calendrier liturgique comparatif : Hébraïque | Ecclésiastique •



• PLANCHE 15 •

Noms et dates	Références bibliques	Signification pour Israël	Signification pour l'Église	Dates civiles
Shabbat	Ex 2 : 1-3 Lv 23 : 3 Ex 20 : 8-11 Ez 20 : 20 Dt. 5 : 12-15 Es 58 : 13, 14	Célébration hebdomadaire, jour de repos. Rappel de la création et de l'Exode. Signe d'appartenance à Dieu. Jour de délices « pour sanctifier Dieu en le glorifiant ».	La grande majorité des chrétiens ont abandonné le Shabbat (entre le 2 ^e et le 4 ^e siècle) pour célébrer le dimanche en signe de la résurrection de Jésus. Certaines Églises (telles que les adventistes et les baptistes du septième jour) restent cependant fidèles aux racines bibliques de cette institution divine.	Tous les samedis
Rosh Hashana 1 ^{er} Tishri	Lv 23 : 23-25 Nb 29 : 1-6 Ne 8 : 1-12	Fête du Chofar. Premier jour de l'année. La notion du trône « Kissé » de Dieu est importante ce jour-là. C'est le jour où l'Éternel s'installe sur son trône, il est proclamé Roi par Israël. Il s'apprête également à juger le monde (allusion au Yôm Kippour). C'est également le souvenir du premier jour de la création. « Le monde revient au point zéro. »	Pour les Églises attachées aux significations des fêtes d'Israël, Rosh Hashana symbolise la préparation pour le jour du jugement à venir (voir l'importance du son du Chofar dans l'Apocalypse, chapitres 4 à 11).	sept.
Yom Kippour 10 Tishri	Lv 16 : 1-34 Lv 23 : 26-32 Nb 29 : 7-11	Jour des Expiations, ou du Grand Pardon. C'est un « Shabbat-shabbaton », le jour le plus important de l'année. Jour où « la sentence divine est scellée ». Les confessions et le repentir tiennent une place fondamentale dans cette fête. Mais malgré la contrition de chacun, cette fête n'est pas triste car, en dépit de sa gravité, la journée est placée sous le signe de l'attente confiante du pardon de Dieu.	Le Grand-Prêtre est l'antype du Messie, faisant expiation des péchés pour son peuple. Ce jour annonce le jugement final réalisé par Dieu à la fin des temps.	oct.
Souccoth 15-22 Tishri	Lv 23 : 33-44 Nb 29 : 12-39 Dt 16 : 13-17 Ne 8 : 14-18	Fête des Cabanes, des Tabernacles ou des Tentes. Le peuple construit des cabanes recouvertes de branchages pour y habiter pendant 8 jours. Elles évoquent les 40 ans du désert après la sortie d'Égypte. Après les jours redoutables que furent Rosh-Hashanah et Kippour, voici la joie qui se prolonge pendant une semaine. C'est également la fête de la Moisson ou de la récolte. Au temple, la « libation d'eau » symbolisait la fertilité de la terre d'Israël obtenue par Dieu à la sortie du désert.	Cette fête porte en soi le message d'espérance et de joie qui deviendra complet au moment de la fin de l'existence du mal. Jésus a donné une nouvelle lecture de la « libation d'eau » (« Si quelqu'un a soif, qu'il vienne à moi, et qu'il boive. » Jean 7 : 48). Elle focalise aussi le regard des chrétiens sur l'accomplissement des prophéties d'Ezéchiel 47 et d'Apocalypse 22. C'est lui qui annonce une joie, un bonheur que laisse entrevoir la fête des cabanes, et qui durera jusque dans l'éternité.	oct.
Hanoukka 25 Kislev	Jn 10 : 22	Fête de la Dédicace. Hanoukka signifie « inauguration ». Cette fête commémore l'achèvement du temple de Salomon. Elle est surtout connue comme « la fête des lumières ». Judas Macchabée purifia l'autel qui fut inauguré à l'anniversaire de la profanation du temple par Antiochus Épiphane, le 25 Kislev de l'an 164 avant notre ère. L'allumage des huit bougies lors de cette fête rappelle le miracle de l'huile. En effet, l'huile que l'on possédait pour une seule journée brûla miraculeusement pendant huit jours.	Fête exclusivement liée au souvenir des moments importants de l'histoire juive.	déc.

20

L'OLIVIER

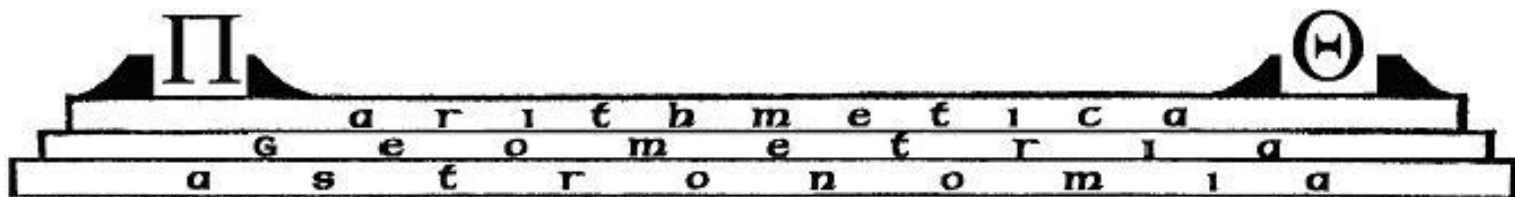



• PLANCHE 16 •

Noms et dates	Références bibliques	Signification pour Israël	Signification pour l'Église	Dates civiles
Jeûne du 10 ^e mois. 10 Teveth	Za 8 : 19	Jeune du 10 Teveth. Ce jeûne remémore non seulement la destruction du temple et l'exil à Babylone, mais aussi le point de départ de la dispersion des Juifs au milieu des nations.	Jeûne ne trouvant pas de correspondance dans la tradition chrétienne.	janv.
Pourim 14 et 15 Adar	Est 9 : 17-32	Fête et jeûne d'Esther. Une fête joyeuse inspirée par l'atmosphère de jubilation du peuple d'Israël au moment de l'exaucement de la prière d'Esther et de la victoire sur Haman, l'ennemi du peuple de Dieu.	Fête exclusivement liée au souvenir des moments importants de l'histoire juive.	mars
Pessah 14 - 20 Nissan	Ex 12 : 2-28 Lv 23 : 4-7 Dt 16 : 1-8 Nb 28 : 16-25	Pâque, fête de la libération et de la révélation au Sinaï. Cette fête rappelle la libération de l'esclavage d'Égypte et du salut des premiers-nés d'Israël. L'élément principal est le « <i>Seder</i> », repas avec l'agneau en souvenir du sang mis sur le linteau des portes au moment du passage de Dieu. Ce repas comprend également des herbes amères et du pain sans levain, qui rappellent l'amertume de l'esclavage et la hâte avec laquelle les enfants d'Israël durent fuir l'Égypte. C'était aussi une fête agricole : le début de la moisson des orges.	Lors de la Pâque. Le Messie, symbolisé par l'agneau pascal (« qui ôte les péchés du monde »), est au centre de la fête. C'est le souvenir de sa mort et de sa résurrection, en même temps qu'une projection dans l'avenir en attendant son retour, c'est-à-dire le moment d'une libération totale du mal et de la souffrance, un véritable « Exode » vers une vie qui ne s'arrête jamais.	Pour les Juifs mars avril Pour les chrétiens mars avril
Shavouoth 6 et 7 Sivan	Lv 23 : 15-22 Dt. 16 : 9-12 Nb 28 : 26-31	Fête des Semaines. Elle se place au 50 ^e jour après Pessah. C'est la fête des Récoltes, appelée aussi « <i>Yom habbikourim</i> » « <i>Jour des Premiers Fruits</i> ». C'est aussi la fête de la révélation et du don de la Thora à Moïse par Yahvé au mont Sinaï. L'offrande de deux pains de farine nouvelle, cuite avec du levain, est faite en reconnaissance à l'Éternel pour la moisson récoltée.	Pentecôte. Cette fête commémore le don de l'Esprit accordé par Dieu aux apôtres réunis à Jérusalem (Actes des Apôtres 2), qui, selon Jérémie 31 : 33, doit inscrire la Thora dans le cœur de l'homme.	mai
Jeûne du 4 ^e mois. 17 Tamouz	Za 8 : 19 Jr 52 : 6	Le jeûne du 17 Tamouz évoque la destruction des murailles de Jérusalem en 586 av. J.-C. (premier temple) puis en 68 ap. J.-C. (second temple), la profanation du temple par Apostomos et le bris des tables de la loi par Moïse.	Jeûne ne trouvant pas de correspondance dans la tradition chrétienne.	juil.
Jeûne du 5 ^e mois. 9 Ab	Jr 52 : 12 Za 7 : 3-5 Za 8 : 19	Tich'a Béav. Dans la tradition, c'est un jour chargé de malheurs. Il rappelle la destruction des 1 ^{er} et 2 ^e temples ; C'est aussi en ce jour que le peuple juif, étant dans le désert, connut un grand découragement après le retour des explorateurs de Canaan.	Jeûne ne trouvant pas de correspondance dans la tradition chrétienne.	juil.
Jeûne du 7 ^e mois. 3 Tishri	Jr 40 à 42 Za 8 : 19	Jeûne de Guédalyâh. Le 3 ^e jour du mois. Il est une préparation au Yom Kippour et rappelle le meurtre de Guédalyâh, gouverneur de Judée, en 583.	Jeûne ne trouvant pas de correspondance dans la tradition chrétienne.	sept.

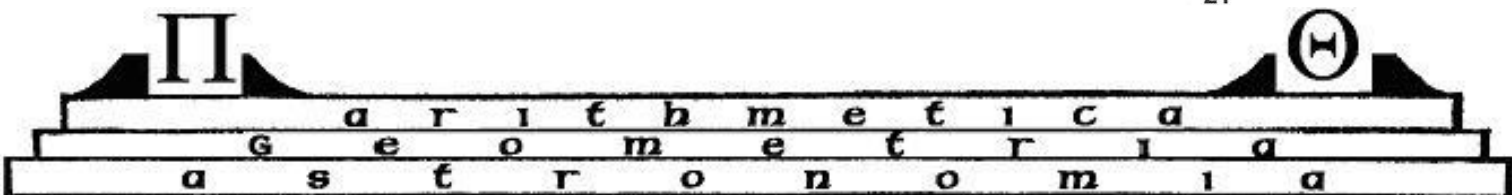



• PLANCHE 17 •

OF. VIII
LBCKS

Ex. 32, 11, 15, 13, 14

l. 56
E125

P Re-cá-tus est * Mó-y-ses in cōspéctu
Dó-mi-ni De-i su-i, et di-xit :
xit. Pre-cá-tus est Mó-y-ses in cōspéctu
Dó-mi-ni De-i su-i, et di-xit :
Qua-re, Dó-mi-ne, i-rá-sce-ris in pó-pu-
lo tu-o? Par-ce irac-á-nimae tu-ae :
mémén-to Abraham, I-sa-ac et
Ia-cob, qui-bus iu-rásti da-re terram flu-éntem lac
et mel. Et pla-cá-tus factus est Dó-
mi-nus de má-ligni-tá-te, quam di-xit fá-
ce-re pó-pu-lo su-o.

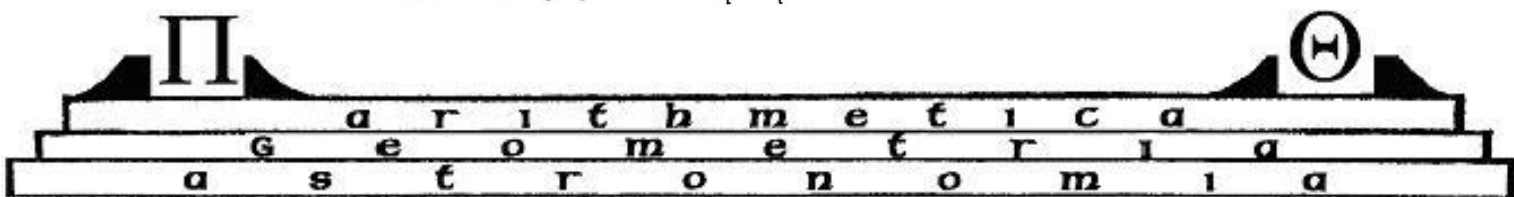



• **PLANCHE 18** •

RECHERCHE SUR LE PRINCIPE COMPOSITIONNEL
FONDAMENTAL DU CHANT LITURGIQUE LATIN
[Principe qui se révèle, à tous égards, pentatonique]

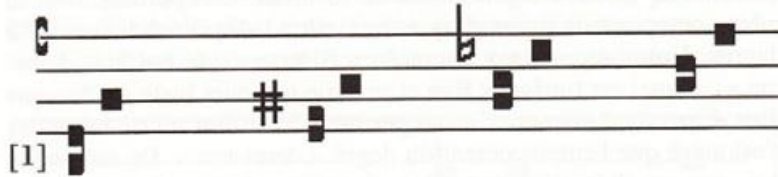

Voici la véritable structure pré-solfégique de toutes les mélodies issues des diverses liturgies chrétiennes occidentales de l'époque romaine et de la période post-romaine. Le Chant appelé « *Grégorien* » reflète dans les moindres détails cette structure fondamentale. Ce premier schéma représente la traduction solfégique des 4 **Paliers Vocaux** tels qu'on les observe dans l'ensemble du corpus mélodique de ce répertoire. L'ambitus des 4 paliers est fonction de la zone habituelle dans laquelle évolue la **Voix Humaine**. Cette zone, dont l'étendue est relativement restreinte, correspond à la partie de la tessiture où le chantre est le plus à son aise, où l'instrument vocal est le plus confortable. Le principe compositionnel du Chant dit « *Grégorien* », (ainsi que celui des divers chants liturgiques contemporains à lui), est donc déterminé par la **Voix Humaine** qui, de par un enchaînement subtil et une combinaison variée de ses différents paliers vocaux, est en elle-même un phénomène solfégique et compositionnel très précis.

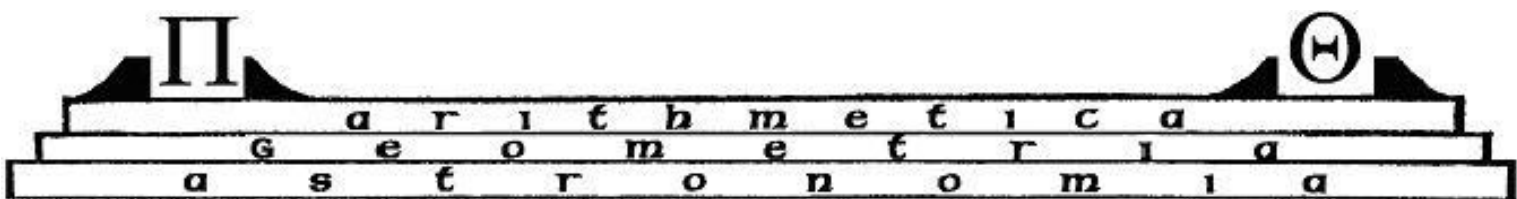
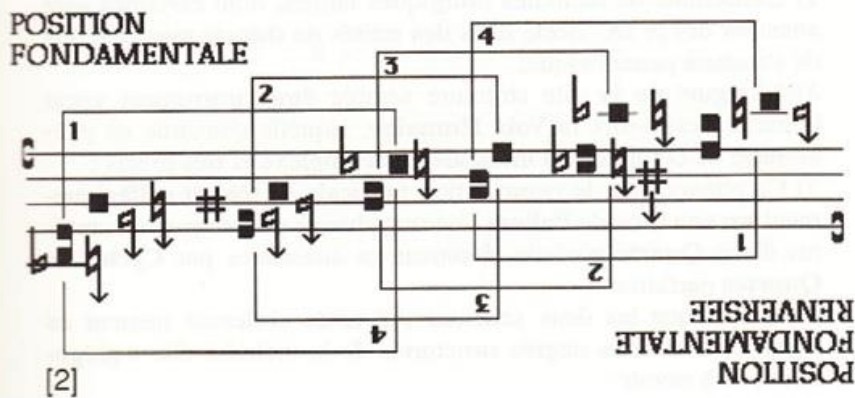

• Tableau des paliers vocaux du phénomène pentatonique •

• © Illo Humphrey, « L'Hymne des Vigiles: *Te Deum laudamus* ». Une étape importante dans l'histoire de la musique liturgique latine », dans *Cahiers du centre de recherches musicologiques de l'Université Lumière-Lyon 2 : Itinéraires de la musique française, théorie, pédagogie et création*, textes réunis et présentés par Anne Penesco, Lyon, 1996, p. 15-50 (12 planches hors-texte), cf. p. 35 •



• **PLANCHE 19** •

Ce deuxième schéma montre de la façon la plus satisfaisante le phénomène de chevauchement régulier et symétrique des paliers vocaux, chevauchement qui se fait, comme il se doit, par **Cycles de QUARTES**. De plus, ce schéma met-il en évidence le rapport logique dans l'agencement des différents paliers, c'est-à-dire la présence de tel palier appelle obligatoirement la présence de tel autre ; si bien que dans ce répertoire, on remarque certains enchaînements et certaines combinaisons de paliers qui reviennent toujours. On observe que chaque palier a rigoureusement le même comportement et la même composition intervallique, à savoir : 1 degré fondamental/ 2 degrés d'intonation / et 1 degré en « filigrane » (c-à-d le « demi-ton »), lequel est **toujours fixe** et se situe toujours juste au-dessous d'un degré fondamental. Ce qui permet d'identifier tel ou tel palier n'est autre que l'emplacement du degré « demi-ton ». De même, ce qui permet l'identification d'un degré fondamental n'est autre encore que l'emplacement du degré « demi-ton » ; si bien que la fameuse déclaration : « *ipsumque idem semitonium quodammodo cor atque animus efficitur cantilenæ,* » s'avère tout à fait juste ; cf. H. SCHMID : *Musica et Scolica Enchiriadis*, 1981, p. 151. Ce deuxième diagramme se lit dans les deux sens : (en Position Fondamentale, **Sol La Do**, etc.../ puis, en Position Fondamentale Renversée, **Mi Sol La**, (intonation type du *TE DEUM LAUDAMUS*, etc...). La Clé que constitue ce 2^{ème} schéma résoud tous les divers problèmes d'ordre solfégique (Si bémol au grave/Mi bémol/Fa dièse/Si bémol, « *triti synemmenon* », /Mi bémol aigu/ et Fa dièse aigu) et rectifie, chemin faisant, les multiples transpositions aberrantes qui tombent en dehors de la zone vocale normale.

CONCLUSION

Il ressort de la présente Micro-Thèse trois enseignements essentiels :

- 1) L'ensemble de mélodies liturgiques latines, dont certaines sont attestées dès le IX^e siècle dans des traités de théorie musicale, est de structure pentatonique;
- 2) L'origine de la dite structure semble être l'instrument vocal humain, c'est-à-dire la **Voix Humaine**, laquelle constitue un phénomène de composition musicale très complexe et très précis ;
- 3) Ce phénomène de composition musicale se traduit solfégiquement par une série de **Paliers Vocaux**, chaque palier ayant un ambitus d'une **Quarte** parfaite, évoluant en alternance par **Cycles de Quartes** parfaites.

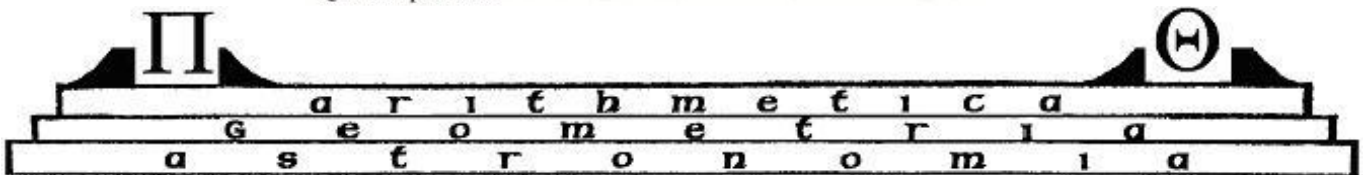

• **Commentaire : Paliers vocaux du phénomène pentatonique** •

• © Illo Humphrey, « L'Hymne des Vigiles: 'Te Deum laudamus'. Une étape importante dans l'histoire de la musique liturgique latine », dans Cahiers du centre de recherches musicologiques de l'Université Lumière-Lyon 2 : Itinéraires de la musique française, théorie, pédagogie et création, textes réunis et présentés par Anne Penesco, Lyon, 1996, p. 15-50 (12 planches hors-texte), cf. p. 36.



• PLANCHE 20 •

« CONSOLEZ, CONSOLEZ MON PEUPLE »

RECITATIVO: (ADAGIO) *LENERO* (ESAÏE 40:1.2, 9-11) IMPROVISATION illo HUMPHREY

vs:1 CON - so - LEZ, CON - so - LEZ MON PEU - ple, DIT VO - TRE DIEU. PAR - LEZ, PAR - lez au CEU -

DE JÉ - RU - SA - LEM, PAR - LEZ, ET CRI - EZ LUI : QUE SA SER - VI - TUDÉ EST FI - NIÉ, QUE SON I - NI - QUI - TÉ EST EX -

pi - ÉE, QU'ELLE A RE - ÇU DE LA MAIN DE L'É - TER - NEL, AU DOU - BLE DE TOUTS CES pé - CHÉS. CON - so -

LEZ - , CON - so - LEZ MON PEU - ple, CON - so - LEZ, CON - so -

LEZ MON PEU - ple, CON - so - LEZ, CON - so - LEZ

MON PEU - ple (FINE)

RECITATIVO: (Allegro ma non troppo)

vs:9 MON - TE, MON - TE SUR UNE HAUTE MONTAGNE, MON - TE, SI - ON MONTE!

Pour pu - bli - ER la BON - NE NOU - VEL - LE, pour pu - bli - ER la BON - NE NOU - VEL - LE, É - LEVE ANEL FORÉE

Ta - VOIX - JE - RU - SA - LEM, pour pu - bli - ER la BON - NE NOU - VEL - LE pour pu - bli - ER

la BON - NE NOU - VEL - LE, É - LEVE TA VOIX NE CRAINIS POINT ! JÉ - RU - SA - LEM;

Dis Aux Villes DE Ju - DA, Dis Aux Villes DE Ju - DA: Voi - ci VO - TRE DIEU!

vs:10 Voi - ci LE Sei - gneur, L'ÉTERNEL VIENT A - VEE puis - sante, ET DE SON BRAS IL COM -

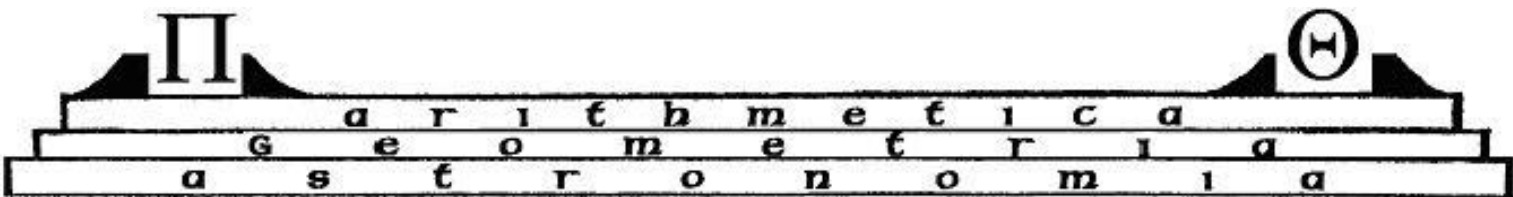



• PLANCHE 21 •

« CONSOLEZ, CONSOLEZ MON PEUPLE »

ÉSAÏE 40: 1,2, 9-11

Improvisation
- illo HUMPHREY

PRECIPITATO

MAN DE, Voi - ci - LE SA - LAIR EST A VER LUI

ET LES RÉ - TRI - bu - ti - ons LE PRÉ - CE - DENT.

Aria: (CANTABILE MOLTO DOLCE)

vs: 11 COMME UN - BER - ger - IL PAI - TRA, IL PAI - TRA - SON - TROUPES, COMME

UN BER - ger IL PREN - DRA, IL PREN - DRA LES A - GNÉUX DANS SES BRAS, COMME

UN BER - ger IL POR - TE - RA, IL LES POR - TRA - DANS SON SEIN, COMME

UN BER - ger IL CON - DUI - RA, COMME UN BER - ger IL CON - DUI - RA LES

BRE - bis QUI AL - LAI - TENT, COMME UN BER - ger IL PAI - TRA, COMME

UN BER - ger IL PREN - DRA, COMME UN BER - ger - IL POR - TE - RA, COMME

UN BER - ger - IL CON - DUI - RA, UN BER - ger - IL CON - DUI - RA COMME

UN BER - ger IL (IMITARE IL SUONO DI UNO FLAUTO): 2 COMME

OU OU

ou ou Da capo >>

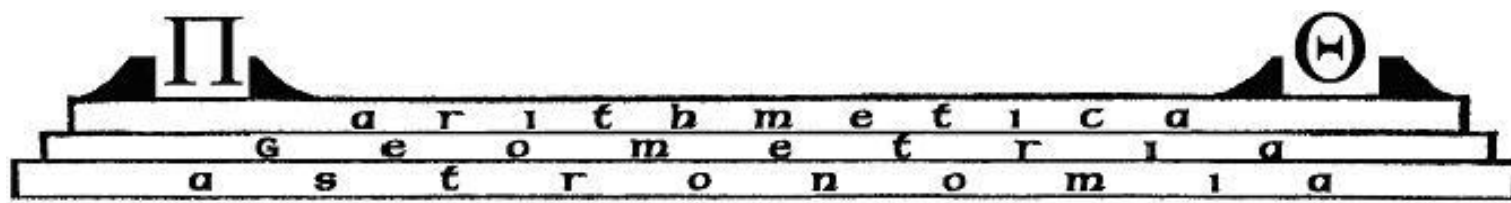



• **PLANCHE 22** •

Little David, Play On Your Harp African American Spiritual
bethnotes.com Fine

Lit-tle Da-vid, play on your harp, Ha-le - lu! Ha-le - lu! Lit-tle Da-vid, play on your harp, Ha-le - lu!

D.C. al fine

Lit-tle Da-vid was a shep-herd boy. He killed Go - li-ath, and he shout-ed for joy.—

Little David play on your harp
Hallelu, hallelu

Little David play on your harp
Hallelu

- Little David was a shepherd boy
He kill'd Goliath and shouted for joy
- Joshua was the son of Nun
He never would quit till his work was done

Who is dat yonder ? :

(MATTHIEU 24)

Who is dat yon --- der ? Who is dat yon --- der ? Who is dat yon --- der ? It looks like my Lawd comin' on a cloud !

Soliste : My god sent down a chariot of fire,
Choeur : It looks like my Lawd comin' on a cloud !
Soliste : He carried Elijah way up into the cloud,
Choeur : It looks like my Lawd comin' on a cloud !

Soliste : One of these mornin's bright and fair,
Choeur : It looks like my Lawd comin' on a cloud !
Soliste : Gonna take my wings and clive the air,
Choeur : It looks like my Lawd comin' on a cloud !

Fix me, Jesus :

OH — FIX ME, OH — FIX ME OH — FIX ME, FIX ME JESUS, FIX ME, FIX ME FOR ME IN DEEB, FIX ME JESUS, FIX ME.

King Jesus lit the candle by the water side :

KING JESUS LIT THE CANDLE BY THE WATER SIDE TO SEE THE LITTLE CHILUN AS DEY TRULY BAPTISEB; HONOR, HONOR UNTO DUN BY IN LAMB!
REFRAIN:
OH! RUN A-LONG CHILUN TO BE BAPTISE, MIGHTY PASTTY MEETIN BY DUN WATER SIDE; HONOR - HONOR UNTO DUN DYIN' - LAMB!

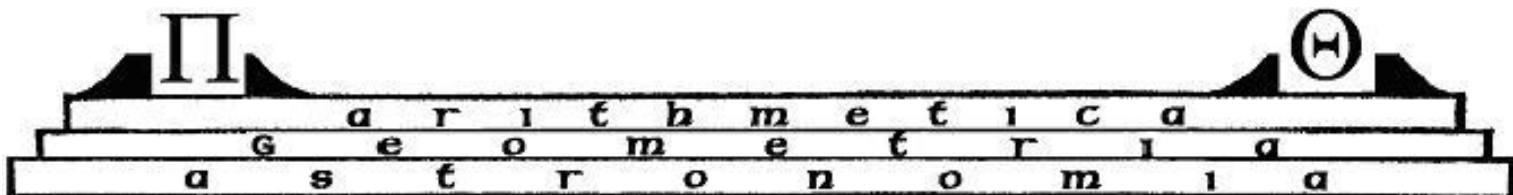



• Planche 23 •

Little David, Play On Your Harp African American Spiritual
bethsnotes.com Fine

Lit-tle Da-vid, play on your harp, Ha-le - lu! Ha-le - lu! Lit-tle Da-vid, play on your harp, Ha-le - lu!

D.C. al fine

Lit-tle Da-vid was a shep-herd boy. He killed Go - li-ath, and he shout-ed for joy.—

« *Little David play on your harp, Hallelu !* »
 (« *Petit David joue de ta harpe, Allelu !* »)

|:| Petit David joue de ta harpe, Hallelu ! Hallelu !
 Petit David joue de ta harpe, Hallelu ! |:|

1^{er} Verset :

Petit David fut le jeune berger, Qui tua Goliath d'un coup d'épée !

|:| Petit David joue de ta harpe, Hallelu ! Hallelu !
 Petit David joue de ta harpe, Hallelu ! |:|

2^e Verset :

O Josué était plein de courage, Il achevait toujours son ouvrage !

|:| Petit David joue de ta harpe, Hallelu ! Hallelu !
 Petit David joue de ta harpe, Hallelu ! |:|

• **DAVID (717)** est un personnage historique situé à environ 1080 ans avant l'ère chrétienne. La plus ancienne source de ses faits et gestes est conservée, semble-t-il, dans l'Ancien Testament de la Bible, et plus précisément dans le 1^{er} Livre de Samuel chapitres 16 à 31, dans l'intégralité du 2nd Livre de Samuel chapitres 1 à 24, et dans le 1^{er} Livre des Rois chapitres 1 et 2. Un récit biographique moins complet et moins précis sur David (Dawoud) se trouve aussi dans le Coran : 2.249 (récit sur Dawoud et Goliath) | 17.55 | 34.10 (fabrication des cottes de mailles) | 38.20-26.

• **DAVID (717)**, très courageux et expert dans le maniement de l'arme appelée « *fronde* », fut berger et gardien du troupeau de son père Jesse. Par ailleurs, dès son plus jeune âge, il fut musicien virtuose de la harpe (la lyre, sans doute, à 4 cordes), et poète lyrique surdoués, ainsi que compositeur de psaumes. Alors que David n'était encore qu'un berger adolescent, il fut choisi parmi les 8 fils de Jesse et oint comme 2^e roi d'Israël par le prophète Samuel (1 Samuel 16 : 1-13). Le destin de David, qui lui fut imposé, a définitivement basculé lorsqu'il a terrassé le guerrier-géant Goliath en combat singulier dans la vallée de Térébinthe (1 Samuel 17 : 48-53). Le récit extraordinaire et dramatique de ce combat singulier fut repris dans un Negro Spiritual naïf et imagé intitulé : *Little David play on your harp, hallelu ! hallelu !*

• **David | Roi de Juda et roi d'Israël | État – civil •**

Date : ca. 1080 avant l'ère chrétienne | **Lieu de naissance :** Bethléem | **Tribu :** Juda | **Lieu de décès :** Jérusalem, Israël | **Prédécesseur :** Saül | **Nom du père :** Jesse | **Nom de la mère :** Nitzevet, fille d'Adaël (d'après le Talmud ; la Bible ne la nomme pas) | **Fratric de David :** Eliav, Avinadav, Chamma, Nethanel, Raddai, Ozem, Tsrouyah (sœur) | **Epouses de David :** Mikhal, Achinoam, Abigaïl, Maaca, Haggith, Abithal, Égla, Bethsabée | **Enfants de David :** Salomon, Absalom, Adonias, Amnon, Tamar, Kileab, Nathan, Jerimoth, Ithream, Shephatiah, Ibhar, Eliada, Shammua, Shobab, Elishua, Nepheg, Elishama, Japhia, Nogah, Eliphalet, Tamar (fille) | **Adversaire :** **Goliath**, de Gath, qui mesurait 6 coudées et 1 empan = **2,90 mètres.** • © Illo Humphrey | avril 2019 •

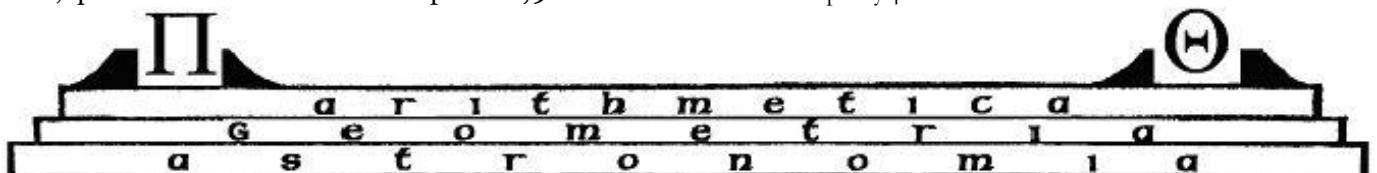



• PLANCHE 24 •

KOMM SÜßER TOD

• J.S. BACH

KOMM SÜ - ßER TOD, KOMM SEL - GE RUM! KOMM, FÜHRE MICH IN

FRIE - DE, WEIL ICH DER WELT BIN MÜ - DE, ACH KOMM, ICH...

WART AUF DICH, KOMM BALD UND FÜHRE MICH,

DRÜCK MIR DIE AU - GEN ZU. KOMM SEL - GE RUM!

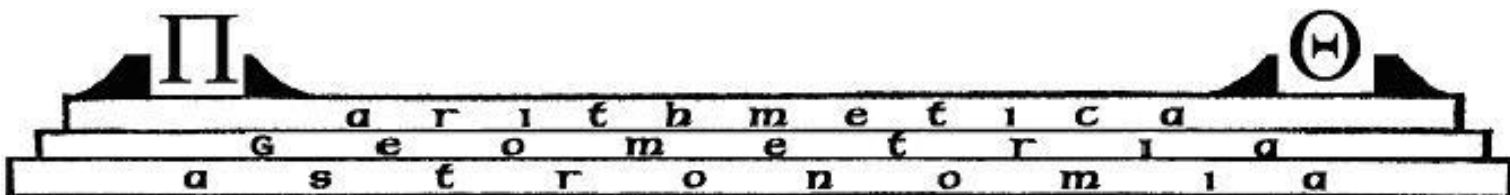



• PLANCHE 25 •

12 V 29 XII 87 F. de Fr.

TABLEAU ÉVOLUTIF DE LA NOTATION MUSICALE DU XIII^e - XIV^e - XV^e s.

4^{ème} FESTIVAL CHANT CHORAL

* Modus * Tempus * Prolatio

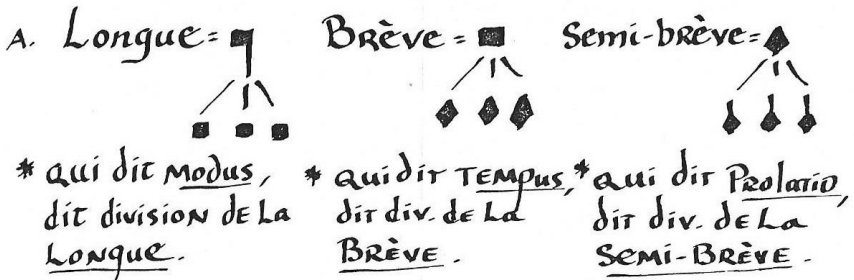

N.B. double-longue =

N.B. = SEMI-BRÈVE
 Cum opposita proprietate (C.O.P.)

N.B. DIVISION PARFAITE = DIVISION TERNAIRE
 [DIV. TERNAIRE = SYMBOLISME REPRÉSENTANT LA TRINITÉ]



- N.B. - NOTATION NOIRE : 1320 - 1450 ca. = NOTES Remplies → EX: etc...
 - NOTATION BLANCHE : 1450 - 1600 ca. = NOTES Évidées → EX: etc...
 - NOTATION NOIRE sous le régime du Modus = 1260 → 1320 ca.
 - NOTATION NOIRE ET BLANCHE sous le régime du Tempus : 1320 → 1600.

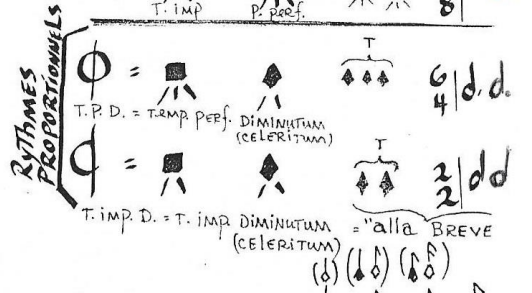
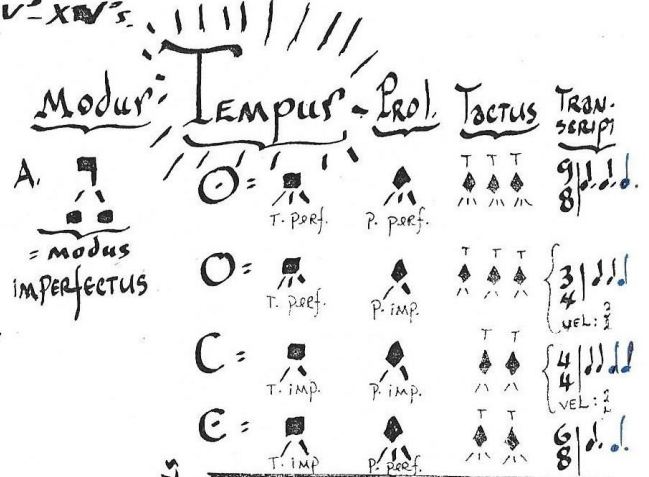

- C. ALTERATION: = d. | d d | d.
 D. COLOR (XIV^e): NOTES ROUGES = soit | |
 E. POINT (XIV^e): = | |

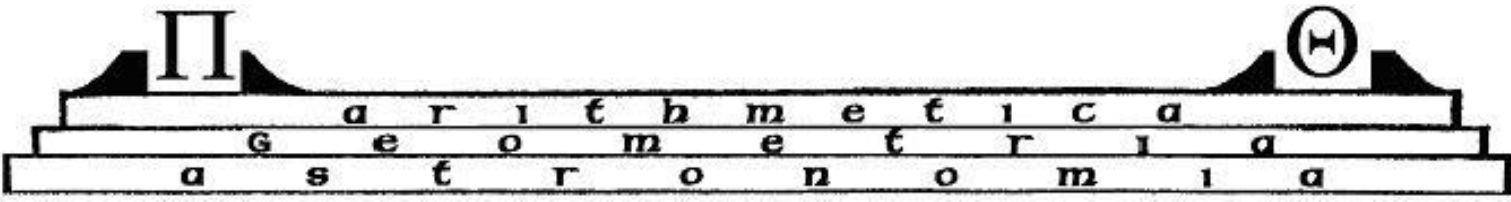



• PLANCHE 26 •

NOTATION NOIRE DU XIII^e - XIV^e s (début)

1) = BREVE-LONGUE = B.B.L. etc...

2) = L.L. = L.B.L. etc... ou → d.l.d.

3) = B.B. = B.B.B. etc...

4) = L.B. = L.B.B. etc...

5) = SEMI-BREVE x 2 = SB.SB.L. etc...

6) = SB.SB.B. = SB.SB.B.B.L. etc...

7) plica longa plica breve
 conjunctures (CURRENTES)
 L + conjunctures

* Tableau : Illo Humphrey, Mars 1985, Paris *

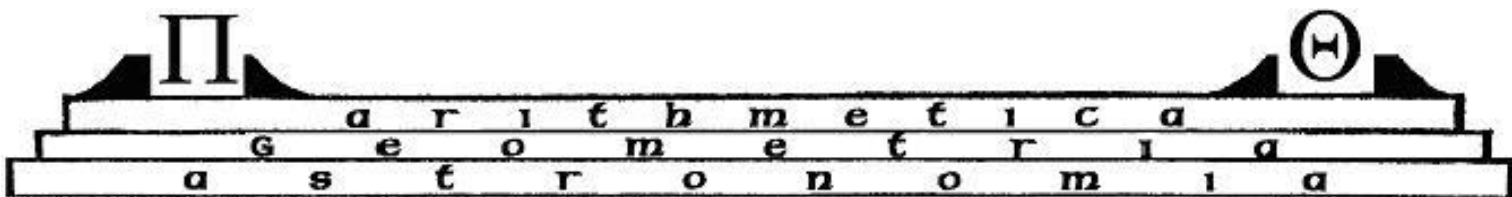

• Tableau de la notation musicale dite « noire » | XIII^e, XIV^e s. (début) •
 • © Transcription : Illo Humphrey, Paris, 1987 •



• PLANCHE 27 •

I Les 8 TONALITÉS MAJEURES avec dièses à la clé
 Les 8 TONALITÉS MINEURES avec Dièses à la clé

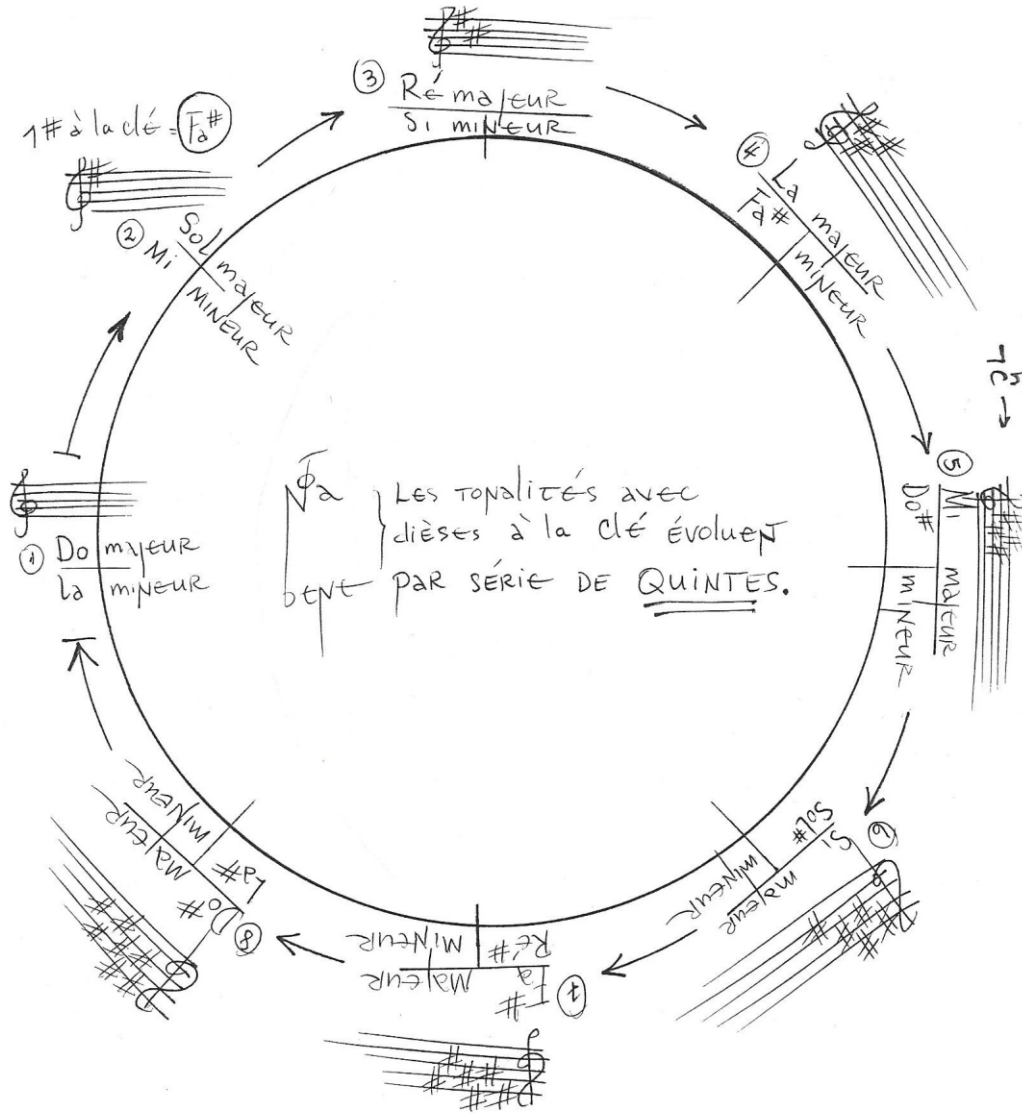

♯
 b
 c = et cetera (etc.)

♯
 b
 c = et cetera (etc.)

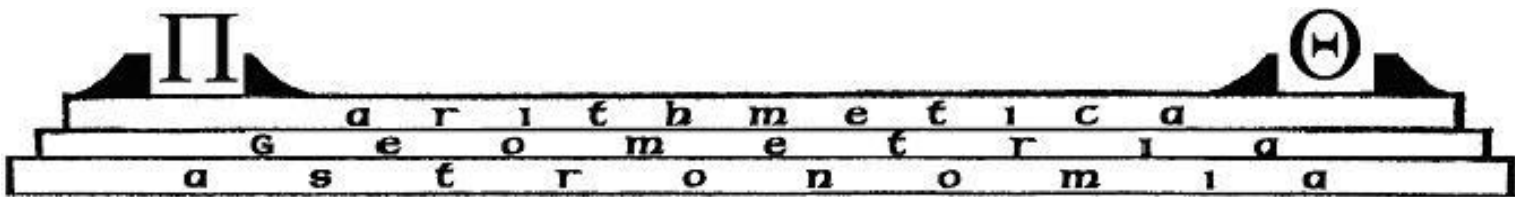



• Planche 28 •

II. Les 8 tonalités MAJEURES avec bémols à la clé
 Les 8 tonalités mineures avec bémols à la clé

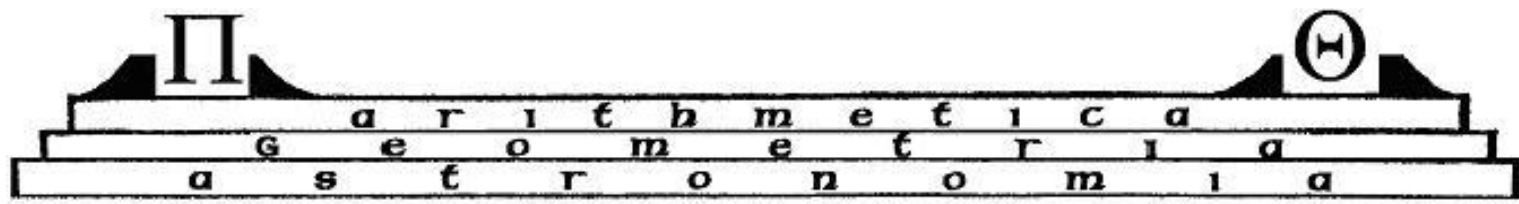
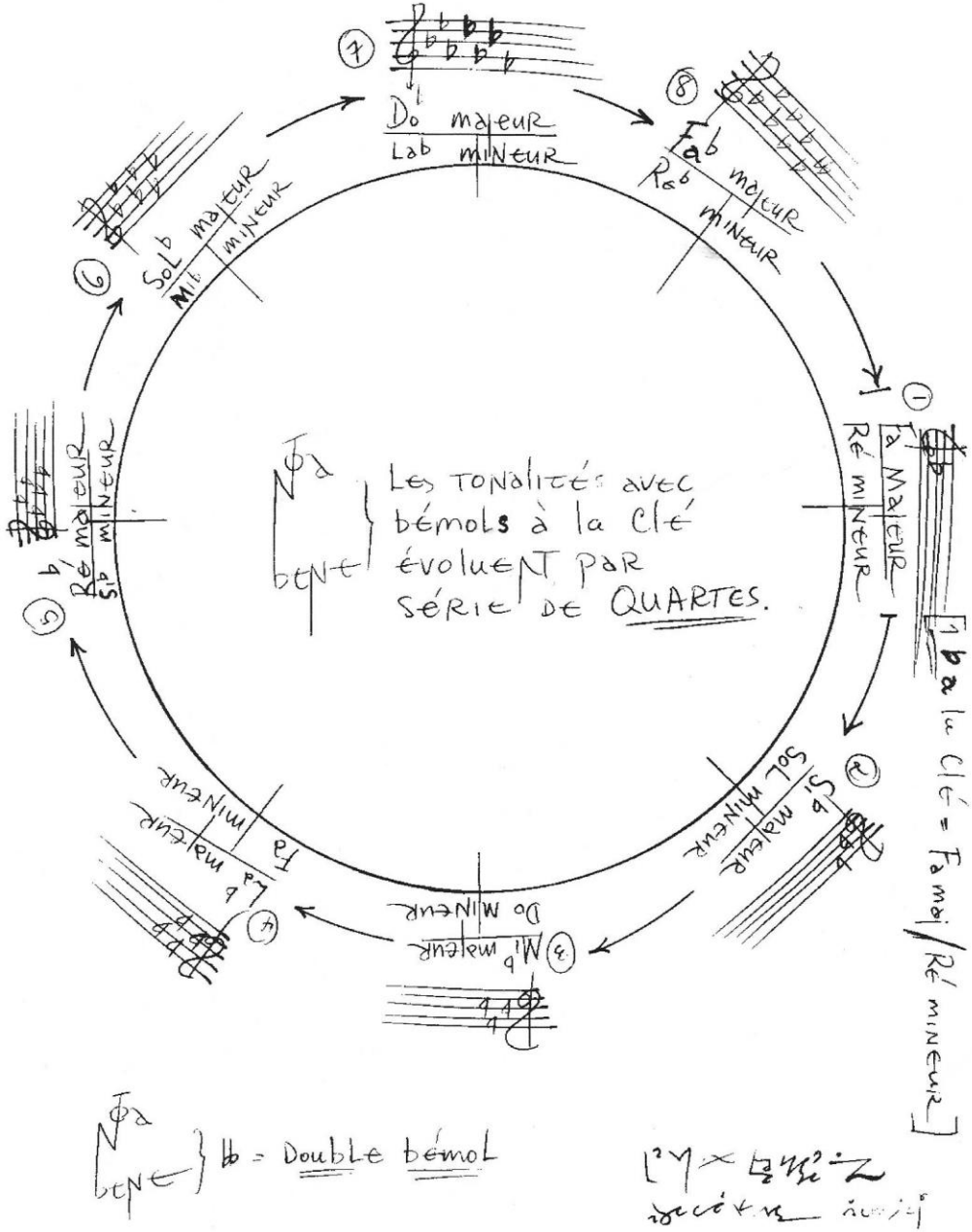



• Planche 29 •

Notes :

FESTIVAL DE LA VOIX : *Le Chant Sacré dans toute sa Splendeur*
Guadeloupe – 15 au 25 avril 2019

• Organisé par l'Association Musikanto et l'Association Vox Nova •

✦ **Master-Classe : L'Art du Chant Sacré *a cappella*** ✦

(*Chants pré-grégoriens et grégoriens | Negro Spirituals primitifs chantés a cappella | Improvisations vocales sur textes bibliques*)

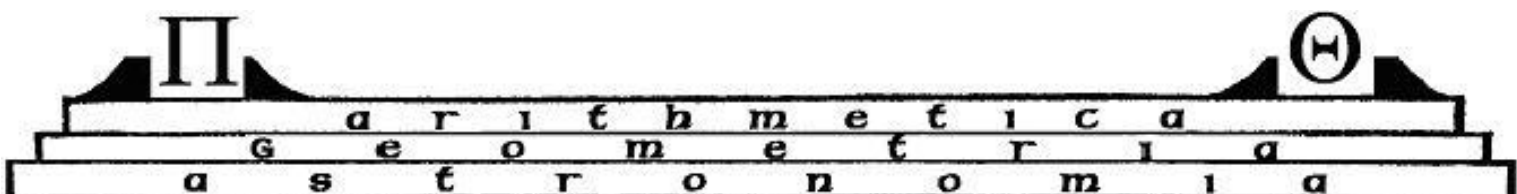



• Planche 30 •

Notes :

FESTIVAL DE LA VOIX : *Le Chant Sacré dans toute sa Splendeur*
Guadeloupe – 15 au 25 avril 2019

• Organisé par l'Association Musikanto et l'Association Vox Nova •

✱ **Master-Classe : L'Art du Chant Sacré *a cappella*** ✱

(*Chants pré-grégoriens et grégoriens | Negro Spirituals primitifs chantés a cappella | Improvisations vocales sur textes bibliques*)

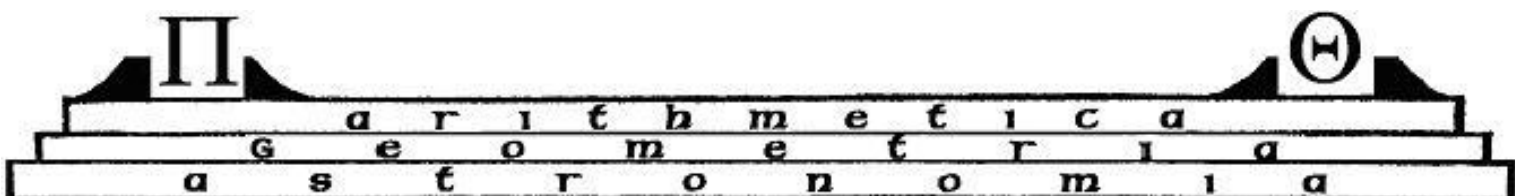



• Planche 31 •

Notes :

FESTIVAL DE LA VOIX : *Le Chant Sacré dans toute sa Splendeur*
Guadeloupe – 15 au 25 avril 2019

• Organisé par l'Association Musikanto et l'Association Vox Nova •

✱ **Master-Classe : L'Art du Chant Sacré *a cappella*** ✱

(*Chants pré-grégoriens et grégoriens | Negro Spirituals primitifs chantés a cappella | Improvisations vocales sur textes bibliques*)

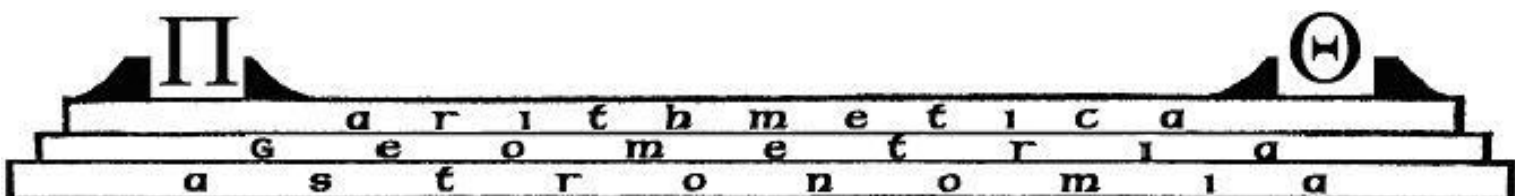

• Planche 32 •



Handwriting practice area consisting of ten sets of four horizontal lines, providing a guide for letter height and placement.



• Π - π = ή πρακτική, της πρακτικής • Θ - θ = ή θεωρητική, της θεωρητικής •
• cf. Boethii *Consolatio Philosophiae*, I, Prosa, 1: éd. R. Peiper, p. 4 • Cassiodori *Institutiones*, II, III, 4: éd. R. Mynors, p. 110 •

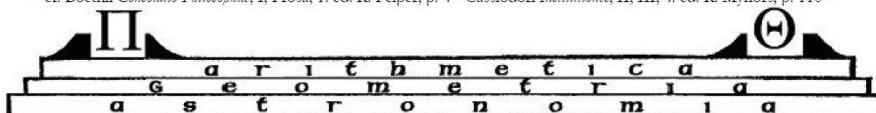

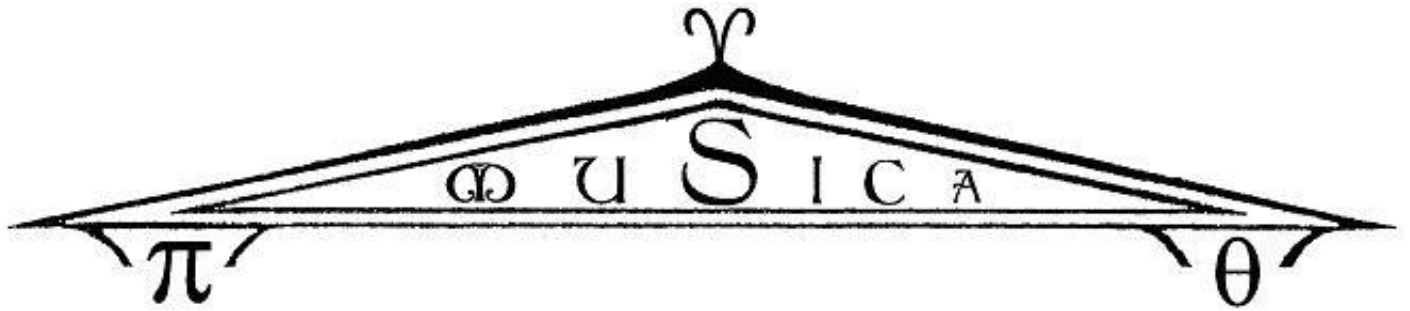

• PLANCHE 33 •

Exercice de :

Srechstimme / Sprechgesang:

[Matthäus 21: 9]

**„Die Menge aber, die ihm voranging und
nachfolgte, schrie:**

Hosianna dem Sohn Davids!

Gelobt sei, der da kommt in dem Namen des Herrn!

Hosianna in der Höhe!“

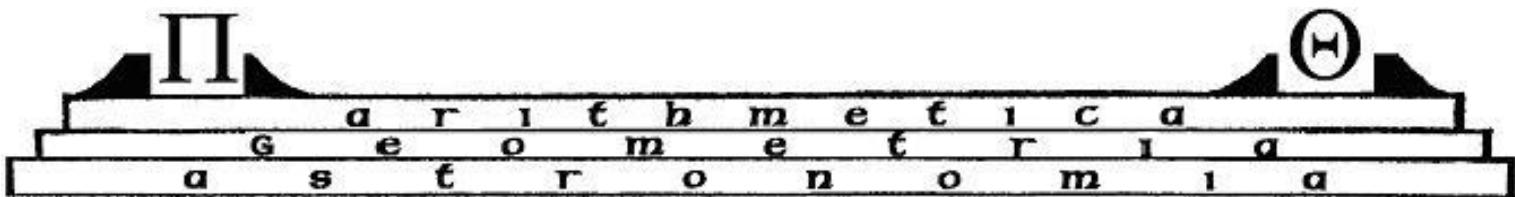



• PLANCHE 34 •

Messes des Morts.

Ség.
1.

D I-es írac, dí-es ílla, Sólvét saéclum in favílla :

Téste Dávid cum Sibýlla. Quántus trémor est futúrus,
Quando jú-dex est ventúrus, Cúncta stricte discussúrus!
Túba mí-rum spár-gens sónum Per sepúlra regi-ónum,
Cóget ómnes ante thrónum. Mors stupé-bit et natú-
ra, Cum resúrget cre-a-túra, Judi-cán-ti responsúra.
Líber scríptus pro-fe-ré-tur, In quo tó-tum continé-tur,
Unde múnus judi-cé-tur. Júdex ergo cum sedébit,
Quíquid lá-tet apparébit : Nil ínultum remanébit.
Quid sum mí-ser tunc dictúrus? Quem patró-num roga-tú-
rus? Cum vix jústus sit secúrus. Rex treméndaí ma-je-
stá-tis, Qui sal-vándos sálvas gra-tis, Sálva me, fons pí-e-
tá-tis. Recordá-re Jé-su pí-e, Quod sum cáusa tú-ae-
ví-ae : Ne me pér-das ílla dí-e. Quaérens me, se- dí-
sti lássus : Redemísti crúcem pássus : Tántus lá-bor non

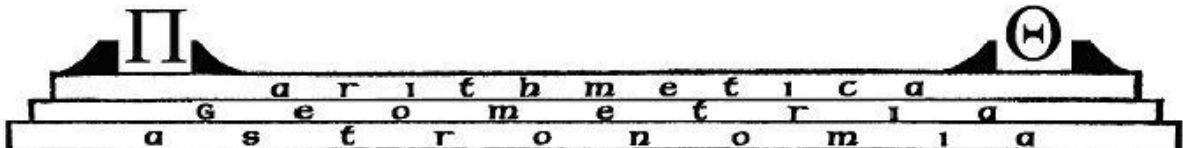



• **PLANCHE 35** •

Messes des Morts.

sit cāssus. Júste júdex ul-ti-ónis, Dó-num fac remissi-ónis,
 nis, Ante dí-em ra-ti-ónis. Ingemísco, tamquam
 ré-us : Cúlpa rúbet vúltus mé-us : Suppli-cánti párce
 Dé-us. Qui Ma-rí-am absolvísti, Et latró-nem exau-
 dístí, Mí-hi quoque spem dedísti. Préces mé-ae non sunt
 dí-gnae : Sed tu bó-nus fac benígne, Né per-énni crémer
 í-gne. Inter óves ló-cum praesta, Et ab haédís me
 sequéstra, Stá-tu-ens in páрте déxtra. Confu-tá-tis ma-
 ledíctis, Flámmis ácribus addíctis, Vóca me cum be-
 nedíctis. Oro súpplex et acclí-nis, Cor contrí-tum qua-
 si cí-nis : Gé-re cúram mé-i fí-nis. Lacrímósa dí-es
 í-lla, Qua resúrget ex favílla Judi-cándus hó-mo
 ré-us : Hú-ic ergo pár-ce Dé-us. Pí-e Jésu Dómine,
 dóna é-is réqui-em. A-men.

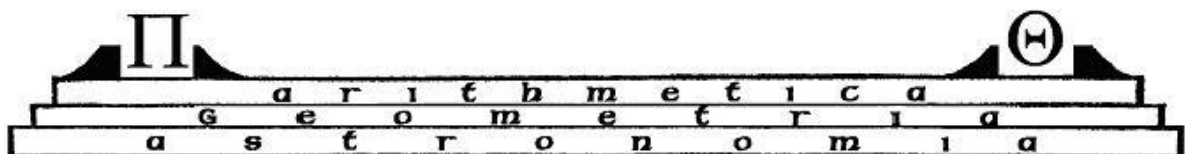



• PLANCHE 36 •

Jour de colère, ce jour-là
Il réduira le monde en cendres,
David l'atteste, et la Sibylle.

Quelle terreur à venir,
quand le juge apparaîtra
pour tout strictement examiner !

La trompette répand étonnamment ses sons,
parmi les sépulcres de tous pays,
rassemblant tous les hommes devant le trône.

La Mort sera stupéfaite, comme la Nature,
quand ressuscitera la créature,
pour être jugée d'après ses réponses.

Un livre écrit sera produit,
dans lequel tout sera contenu ;
d'après quoi le Monde sera jugé.

Quand le Juge donc tiendra séance,
tout ce qui est caché apparaîtra,
et rien d'impuni ne restera.

Que, pauvre de moi, alors dirai-je ?
Quel protecteur demanderai-je,
quand à peine le juste sera en sûreté ?

Roi de terrible majesté,
qui sauvez, ceux à sauver, par votre grâce,
sauvez-moi, source de piété.

Souvenez-vous, Jésus si doux,
que je suis la cause de votre route ;
ne me perdez pas en ce jour.

En me cherchant vous vous êtes assis fatigué,
me rachetant par la Croix, la Passion,
que tant de travaux ne soient pas vains.

Juste Juge de votre vengeance,
faites-moi don de la rémission
avant le jour du jugement.

Je gémis comme un coupable,
la faute rougit mon visage,
au suppliant, pardonnez Seigneur.

Vous qui avez absous Marie(-Madeleine),
et, au bon larron, exaucé les vœux,
à moi aussi vous rendez l'espoir.

Mes prières ne sont pas dignes (d'être exaucées),
mais vous, si bon, faites par votre bonté
que jamais je ne brûle dans le feu.

Entre les brebis placez-moi,
que des boucs je sois séparé,
en me plaçant à votre droite.

Confondus, les maudits,
aux flammes âcres assignés,
appelez-moi avec les bénis.

Je prie suppliant et incliné,
le cœur contrit comme de la cendre,
prenez soin de ma fin.

Jour de larmes que ce jour-là,
où ressuscitera, de la poussière,
pour le jugement, l'homme coupable.
À celui-là donc, pardonnez, ô Dieu.

Doux Jésus Seigneur,
donnez-leur le repos. Amen.

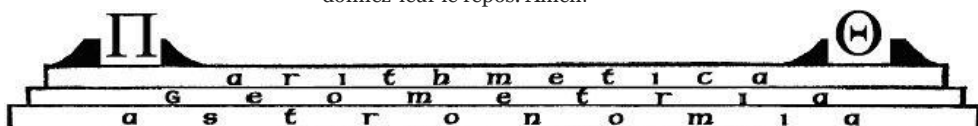

Page de dédicace



• <https://www.guadeloupe.fr/agenda-sortir/festival-de-la-voix-2019/> •

FESTIVAL DE LA VOIX : Le Chant Sacré dans toute sa Splendeur
Guadeloupe – 15 au 25 avril 2019

• Organisé par l'Association Musikanto et l'Association Vox Nova •

✿ **Master-Classe : L'Art du Chant Sacré *a cappella*** ✿

(Chants pré-grégoriens et grégoriens | Negro Spirituals primitifs chantés *a cappella* | Improvisations vocales sur textes bibliques)



• Π – π = ή πρακτική, της πρακτικής • Θ – θ = ή θεωρητική, της θεωρητικής •
• cf. Boethii *Consolatio Philosophia*, I, Prosa, 1: éd. R. Peiper, p. 4 • Cassiodori *Institutiones*, II, III, 4: éd. R. Mynors, p. 110 •

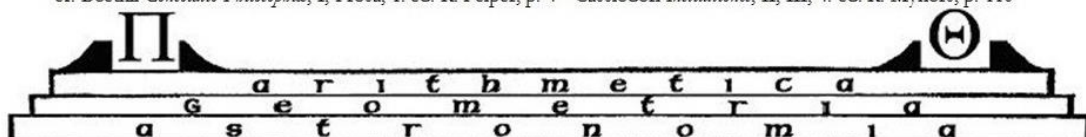



• ∞ COMPTE RENDU ∞ •

(Illo Humphrey, Président et de l'Association VoxNova | Eurénice Fardini-Buffon, Présidente de l'Association Musikanto)

ILLO HUMPHREY, Ph.D.-HDR | BARYTON-CONCERTISTE | MÉDIÉVISTE – MUSICOLOGUE

(Chercheur Associé | EA 4593 CLARE – Laboratoire LaPRIL | Université Bordeaux Montaigne | 33607 Pessac)

• <https://u-bordeaux3.academia.edu/IlloHumphrey> •

• Ce séminaire-master-classe, organisé par l'Association Musikanto et l'Association Vox Nova dans le cadre du Festival de la Voix – 2019 en Guadeloupe du 15-25 avril, fut consacré à l'Art du Chant Sacré a cappella visant 3 répertoires ciblés : Chant pré-grégorien et grégorien | Negro Spirituals primitifs chantés a cappella | Improvisations vocales sur textes bibliques. La master-classe a accueilli une trentaine de séminaristes hommes et femmes âgés de 9 à 79 ans, pour une durée de 15 heures réparties entre le 15 et le 22 avril.

• Destinée principalement aux étudiants en musique et en musicologie, aux solistes, aux chefs de chœur et choristes, la master-classe était ouverte aussi aux musiciens, musiciennes et artistes de tous bords, de toutes formations et de toutes spécialités, en l'occurrence : organistes, instrumentistes, mélomanes-amateurs, professionnels, chercheurs, professeurs, enseignants, pédagogues, élèves. Sa vocation, comme il se doit, était d'accueillir des participants de tous les niveaux : depuis les débutants jusqu'aux chevronnés.

• Au-delà de son aspect purement vocal, ce séminaire-master-classe a proposé également aux apprenants un enseignement musicologique, liturgique, musical, théorique, historique et pédagogique de haut niveau, correspondant aux trois répertoires ciblés, incluant aussi des conseils pratiques aux solistes et musiciens/musiciennes de carrière.

• **Livret pédagogique** : Nous avons préparé pour les séminaristes des supports pédagogiques sous forme de Livret imprimé en deux fascicules. **Fascicule 1** (46 pages) contient les éléments suivants : *Table des matières* | *Programme* | *Commentaires* | *Notices* | *Tableaux pédagogiques* | *Exemples musicaux* | *Bibliographie musicologique* | *Index-Glossaire*, et **Fascicule 2** (41 pages) contient les éléments suivants : *Table des matières* | *Notices* | *Exemples musicaux* | *Bibliographie* | *Tableaux pédagogiques supplémentaires numérotés*. Ce Double-Livret servait à la fois de guide scientifique et pédagogique, ayant l'avantage d'accélérer l'accès aux trois répertoires ciblés, en l'occurrence : Chant pré-grégorien et grégorien | Negro Spirituals primitifs chantés a cappella | Improvisations vocales sur textes bibliques ; <https://u-bordeaux3.academia.edu/IlloHumphrey/Duo-Vox-Nova>.

• **Certificat de réussite** : À la fin du Festival, un certificat de réussite a été décerné à tous les participants attestant de l'assiduité de chaque séminariste, de sa participation à l'ensemble des prestations prévues dans le cadre du Festival, enfin, attestant que les séminaristes ont assimilé pleinement l'enseignement de la master-classe. **Nota bene** : Le certificat de réussite destiné aux étudiants se trouve ici à la page 42.

• **Conclusion** : Cette master-classe a été caractérisée par le partage généreux du savoir et de la culture, par l'éveil musical aux répertoires sacrés a cappella, par la pratique des voyelles pures, par l'enseignement sur l'acoustique interne de l'instrument vocal humain a cappella, c'est-à-dire par la libération des harmoniques favorisée par la production des voyelles pures, puis par la découverte du système de solfège interne, c'est-à-dire le phénomène pentatonique que l'on observe universellement dans les chants issus de traditions orales. En effet, la master-classe a atteint ses objectifs auprès de l'ensemble des séminaristes, qui ont pu aborder avec aisance un programme exigeant, et ce grâce à la « *pédagogie de la petite pause* », ce qui signifie que les cours furent ponctués à intervalles réguliers de courtes pauses de 45 secondes, assurant ainsi une liberté d'expression et une détente maximales de la part des stagiaires, et permettant une assimilation maximale de l'enseignement proposé. • 26-VI-2019 | 22-III-2020 •

• Animations scolaires : « Ma Voix, Mon Instrument » - Diapason - L'éveil musical - Concerts •

• Les animations musicales scolaires, organisées par l'Association Musikanto dans le cadre du Festival de la Voix – 2019 en Guadeloupe, furent consacrées à l'éveil musical auprès d'un large éventail d'élèves et d'étudiants incluant des primaires, des collégiens et des lycéens. Parmi ces groupes scolaires figuraient les écoles suivantes : les **classes à horaires aménagés en musique [CHAM]** du **Lycée Carnot** et du **collège Nestor de Kermadec** (Pointe-à-Pitre), du **collège Maurice Satineau** et du **Collège Privé Saint-Joseph de Cluny** (Baie-Mahault), de l'**École Louise Chalcol de Matouba** (Saint-Claude), du **LPO Charles Coeffin** (Baie-Mahault), du **Collège-Lycée La Persévérance de Boissard** (Les Abymes), ainsi que les établissements suivants : **Médiathèque Roger Toumson** (Les Abymes), **Bibliothèque Louisy Mathieu** (Les Abymes). À la fin du Festival, une attestation de réussite fut décernée à chaque chorale scolaire ainsi qu'aux autres chœurs : **La Rose de Sainte-Thérèse**, chœurs de **Sainte-Thérèse** et du **Carmel** ayant participé aux concerts organisés dans le cadre du Festival. **Nota bene** : Ladite attestation de réussite destinée aux chorales se trouve ici dans le présent document à la page 43.

• Les objectifs de ces ateliers scolaires ont été largement atteints. En effet, un éveil musical et intellectuel merveilleux de la part de l'ensemble des primaires, collégiens et lycéens a été observé, et ce grâce au support pédagogique hautement scientifique et symbolique du diapason et aux enseignements sur la pratique des voyelles pures, agrémentés par la « *méthode pédagogique de la petite pause de 45 secondes à intervalles réguliers* », laquelle produit des résultats pédagogiques des plus positifs et spectaculaires en un temps record.

• Les concerts furent de mémorables moments d'échanges et de cohésion mutuelle entre les 8 ensembles participants, ainsi qu'entre les choristes et le public. Le **chœur des séminaristes** et la **Schola** (petit ensemble vocal issu du séminaire-master-classe) ont favorisé largement cette cohésion réciproque, et cette appréciation de l'art des uns et des autres, en entraînant le public dans des chants communs. Bref, le Festival de la Voix – 2019 a donné lieu à des rencontres musicales uniques à renouveler ! • 26-VI-2019 | 22-III-2020 •

• Π - π = ή πρακτική, της πρακτικής • Θ - θ = ή θεωρητική, της θεωρητικής •

• cf. Boethii *Consolatio Philosophiae*, I, Prosa, 1 : éd. R. Peiper, 1881, p. 4 • Cassiodori *Institutiones*, II, III, 4 : éd. R. A. B. Mynors, 1937 | 1963, p. 110 •

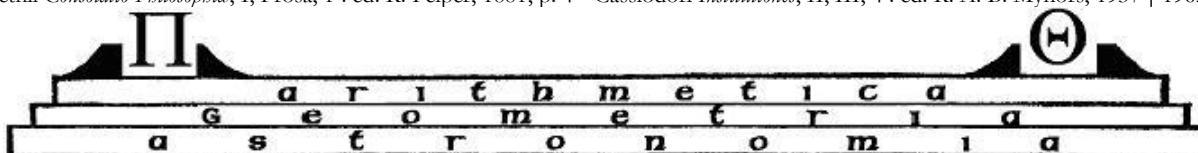



Festival de la Voix | Guadeloupe | France | 15 au 25 Avril 2019



• ∞ Certificat de Réussite ∞ •

destiné aux participants ayant suivi le

- **Master – Class et Séminaire de Musique sacrée** •
- **L'Art du Chant Sacré a cappella** •

Présentés dans le cadre du

- **Festival de la Voix | Guadeloupe | France | 15 au 25 avril 2019** •

➤ **LE CHANT SACRÉ DANS TOUTE SA SPLENDEUR** ◀

organisé par

L'Association Musikanto

- Avec le soutien du Conseil Départemental de la Guadeloupe | du Conseil Régional de la Guadeloupe •
- de la DAC (Direction des Affaires Culturelles) ed Guadeloupe •
- En partenariat avec :
- l'Association Vox Nova •
- la DAAC (Délégation Académique aux Arts et à la Culture-Rectorat de Guadeloupe) •
- la Communauté d'agglomération Cap Excellence • Villes : Les Abymes | Pointe-à-Pitre | Baie-Mahault •

Direction Musicale | Musicologique | Pédagogique :

- **ILLO HUMPHREY, PH.D.-HDR | BARYTON- CONCERTISTE** •

• <https://u-bordeaux3.academia.edu/IlloHumphrey> •

• Médiéviste | Musicologue | Proto-Philologue | Interprète simultané trilingue •

• Chercheur Associé | EA 4593 CLARE – Laboratoire LAPRIL | Université Bordeaux Montaigne | 33607 Pessac | France •

• Habilitation à Diriger des Recherches (HDR) | Philosophie de la Musique : Antiquité-Moyen Âge | UFR-PHILLIA, Université Paris X-Nanterre •

• Docteur ès lettres (PH.D.) | Philosophie-Épistémologie-Histoire des Sciences | UFR-PHILLIA, Université Paris X-Nanterre •

• Qualification aux fonctions de Maître de Conférences par le CNU : 18^e Section (Musicologie) •

• Master 1 (Élève diplômé) | Musicologie médiévale | École Pratique des Hautes Études IV^e Section-Sorbonne •

• Master 2 (D.E.A.) | Histoire médiévale et Méthodes de recherche | Université Paris I (Panthéon-Sorbonne) •

• Licence | Musique - Musicologie - Théologie | Oakwood University (HBCU) | Huntsville, Alabama (USA) •

• Diplôme du Professorat : l'Alliance Française (Paris-Raspail) | Deutsches Sprachdiplom : Goethe Institut (Paris-Iéna) •



• Ce certificat de réussite atteste que _____ a suivi l'ensemble du programme des Master-Classes et Séminaires de Musique sacrée, intitulé : « *L'art du chant sacré a cappella* », doté d'un Livret à 2 fascicules (**Fascicule 1** – Programme, Notices, Planches, Bibliographie, Index-Glossaire : 46 pages | **Fascicule 2** – Planches supplémentaires : 47 pages.

• *Ce certificat est délivré pour servir et valoir ce que de droit* •

• *This certificate is issued to serve and avail when, where and for whom it is rightfully and lawfully required* •

• *Diese Bescheinigung wird ausgestellt, und dabei soll sie dem Recht dienen und bekunden, was rechtens ist* •

• *Il presente certificato è rilasciato per servire e far valere tutti gli usi consentiti dalla legge* •

Illo Humphrey, Ph. D.-HDR | Médiéviste-Musicologue | Baryton-Concertiste
Signature : _____

Association MUSIKANTO – Agrément AJEP N°971-25-19
Signature : _____



• Fait à Pointe-à-Pitre | Guadeloupe | France | le 25 avril 2019 •





Festival de la Voix | Guadeloupe | France | 15 au 25 Avril 2019



• ∞ Attestation de Participation ∞ •

destinée aux chorales et chanteurs ayant participé aux

• Concerts •

Présentés dans le cadre du

• Festival de la Voix | Guadeloupe | France | 15 au 25 avril 2019 •

➤ LE CHANT SACRÉ DANS TOUTE SA SPLENDEUR ◀

organisé par

L'Association Musikanto

- Avec le soutien du Conseil Départemental de la Guadeloupe | du Conseil Régional de la Guadeloupe •
 - de la DAC (Direction des Affaires Culturelles) de Guadeloupe •
- En partenariat avec :
 - l'Association Vox Nova •
 - la DAAC (Délégation Académique aux Arts et à la Culture-Rectorat de Guadeloupe •
- la Communauté d'agglomération Cap Excellence • Villes : Les Abymes | Pointe-à-Pitre | Baie-Mahault •

Direction Musicale | Musicologique | Pédagogique :

• ILLO HUMPHREY, PH.D.-HDR | BARYTON-CONCERTISTE •

• <https://u-bordeaux3.academia.edu/IlloHumphrey> •

- Médiéviste | Musicologue | Proto-Philologue | Interprète simultané trilingue •
- Chercheur Associé | EA 4593 CLARE – Laboratoire LAPRIL | Université Bordeaux Montaigne | 33607 Pessac | France •
- Habilitation à Diriger des Recherches (HDR) | Philosophie de la Musique : Antiquité-Moyen Âge | UFR-PHILLIA, Université Paris X-Nanterre •
- Docteur ès lettres (PH.D.) | Philosophie-Épistémologie-Histoire des Sciences | UFR-PHILLIA, Université Paris X-Nanterre •
 - Qualification aux fonctions de Maître de Conférences par le CNU : 18^e Section (Musicologie) •
 - Master 1 (Élève diplômé) | Musicologie médiévale | École Pratique des Hautes Études IV^e Section-Sorbonne •
 - Master 2 (D.E.A.) | Histoire médiévale et Méthodes de recherche | Université Paris I (Panthéon-Sorbonne) •
 - Licence | Musique - Musicologie - Théologie | Oakwood University (HBCU) | Huntsville, Alabama (USA) •
- Diplôme du Professorat : l'Alliance Française (Paris-Raspail) | Deutsches Sprachdiplom : Goethe Institut (Paris-Iéna) •



• Cette attestation de participation atteste que _____ a pris activement part en tant que choriste dans l'ensemble des concerts de musique du Festival de la Voix, Guadeloupe : 15-25 avril 2019, intitulé *La Musique Sacrée dans toute sa Splendeur* •

• *Cette attestation est délivrée pour servir et valoir ce que de droit* •

• *This certification is issued to serve and avail when, where and for whom it is rightfully and lawfully required* •

• *Diese Bescheinigung wird ausgestellt, und dabei soll sie dem Recht dienen und bekunden, was rechtens ist* •

• *Il presente certificato è rilasciato per servire e far valere tutti gli usi consentiti dalla legge* •

Illo Humphrey, Ph. D.-HDR | Médiéviste-Musicologue | Baryton-Concertiste
Signature : _____

Association MUSIKANTO – Agrément AJEP N°971-25-19
Signature : _____



• Fait à Pointe-à-Pitre | Guadeloupe | France | le 25 avril 2019 •



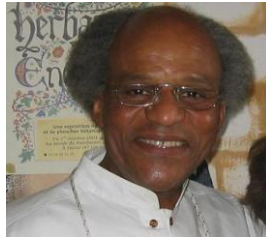

• **ILLO HUMPHREY – PH.D. | HDR** •

• <https://u-bordeaux3.academia.edu/IlloHumphrey> •

• *Spécialiste du philosophe Boèce, des sept arts libéraux, des Humanités* •

• http://www.colloquiaaquitana.com/?page_id=754 • https://www.colloquiaaquitana.com/?page_id=336 •
• <https://www.youtube.com/watch?v=CooWoPdFExo> •

- Médiéviste | Musicologue | Proto-Philologue • Baryton-Concertiste | Interprète simultané trilingue •
- Docteur ès Lettres (PhD) 2004: UPX-Nanterre (UFR PHILLIA) | Habilitation (HDR) 2014: UPX-Nanterre (UFR PHILLIA) •
- Master 1 : Élève diplômé de l'École Pratique des Hautes Études IV^e Section-Sorbonne •
- Master 2 : (D.E.A.) | Histoire médiévale | Université Paris I (Panthéon-Sorbonne) •
- Licence | Music, Musicologie, Théologie | Oakwood University | Huntsville, Alabama •
- Qualification | aux fonctions de Maître de conférences | CNU – Section 18: Musicologie) •
- <https://u-bordeaux3.academia.edu/IlloHumphrey/Academic-Biography-20120> •
- https://www.researchgate.net/profile/Illo_Humphrey • <http://orcid.org/0000-0002-1130-0397> •
- Adresse : Villa Aquitana | Beluzie-Est | Route de Sainte-Foy des Vignes | 24100 Bergerac | France •
- Tel. (fixe): +33 (0)9 52 45 02 53 | +33 (0)9 83 58 37 48 | Tel. (portable): +33(0) 6 52 70 20 18 •
- illo.humphrey@free.fr | illohumphrey.01@gmail.com | Skype : illo.humphrey •



• CHERCHEUR ASSOCIÉ | EA 4593 CLARE – Laboratoire LaPRIL •
(Cultures – Littératures – Arts – Représentations – Esthétiques)

• Université Bordeaux Montaigne | 33607 Pessac | France •
• <https://clare.u-bordeaux-montaigne.fr/818> •

• DIRECTEUR-FONDATEUR DE LA B.I.R.E. •

• (BIBLIOTHÈQUE INTERDISCIPLINAIRE DE RECHERCHE EUROPÉENNE) •
• http://www.colloquiaaquitana.com/?page_id=3 •

• DIRECTEUR-FONDATEUR DES COLLOQUA AQUITANA •
• http://www.colloquiaaquitana.com/?page_id=4 •

• Chercheur Associé et Membre | Université Populaire Méroë-Africa •
• Paris, France | Membre du CERDOTOLA | Yaoundé, Cameroun •
• <http://www.universitepopulairemeroeafrica.org/Illo-Humphrey> •

• FELLOW | MEMBER OF THE BOARD •

• ICONEA | University of London – IMR | UK •
• <http://www.iconea.org/?cat=78> | <http://www.iconea.org/?p=1129> •

• MEMBRE DU TOMBOUCTOU MANUSCRIPTS PROJECT •

• <http://www.tombouctoumanuscripts.org/fr/> • <http://huma.co.za/?s=tombouctou+manuscripts+project> •
• <https://u-bordeaux3.academia.edu/IlloHumphrey/Talks> •



• Π – π = ή πρακτική, τής πρακτικῆς • Θ – θ = ή θεωρητική, τής θεωρητικῆς •

• cf. Boethii *Consolatio Philosophia*, I, Prosa, 1 : éd. R. Peiper, 1881, p. 4 • Cassiodori *Institutiones*, II, III, 4 : éd. R. A. B. Mynors, 1937 | 1963, p. 110 •

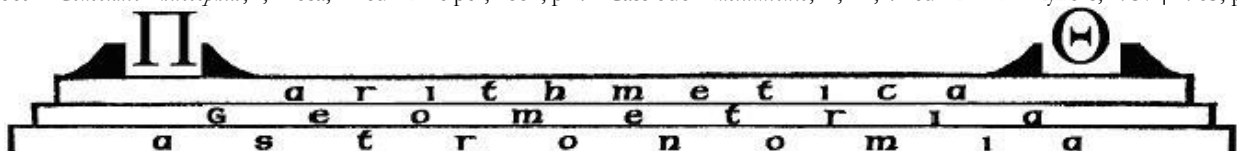

• « *Musica habet quandam naturalem vim ad flectendum animum* » •

(« La musique a un certain pouvoir naturel d'émouvoir et d'influencer l'esprit et l'âme. »)

• Amalarius of Metz († ca. 850), *Liber officialis* I, III, 11: 15-16, I. M. Hanssen (ed.), *Amalarii episcopi opera liturgica omnia*, (*Studi e Testi*, 139), Vaticano, 1948 •

• **ILLO HUMPHREY – PH.D. | HDR** •

- Docteur ès Lettres (Ph. D.) : UPX-Nanterre (UFR PHILLIA) | Habilitation (HDR) : UPX-Nanterre (UFR PHILLIA) •
- Élève diplômé de l'École Pratique des Hautes Études IV^e Section-Sorbonne •
- Médiéviste | Musicologue | Proto-Philologue •

∞ **Spécialiste du philosophe Boèce, des sept arts libéraux, des Humanités** ∞

- <https://u-bordeaux3.academia.edu/IlloHumphrey/Academic-Biography-2020> •
- https://www.researchgate.net/profile/Illo_Humphrey • <http://orcid.org/0000-0002-1130-0397> •

• **DIPLOMES | CERTIFICATS | QUALIFICATIONS** •

• **2014** → **HABILITATION À DIRIGER DES RECHERCHES (HDR)** •

Intitulé: *Autour de Boèce : Genèse musicale et arithmétique de l'âme* [4 Volumes | 486 pages]

Université Paris X-Nanterre | UFR PHILLIA (Philosophie, Information-Communication, Langues, Littératures, Arts du spectacle) : <http://corail.sudoc.abes.fr/DB=2.1/SET=1/TTL=14/SHW?FRST=13> •

Soutenance : lundi 23-VI-2014 | avec Félicitations unanimes du jury •

Directeur-Référent d'HDR : Professeur Iégor Reznikoff •

Jury: Frédéric Billiet | Richard J. Dumbrill | Maurice Sachot | Iégor Reznikoff | Fabio Troncarelli | Étienne Wolff •

Pré-Rapporteurs: James N. Grier | Massimo Privitera | Richard J. Dumbrill •

• **2004** → **DOCTEUR ÈS LETTRES (PH. D.)** •

Intitulé: *De institutione arithmetica et du De institutione musica de Boèce dans l'enseignement scientifique et philosophique au IX^e siècle (Paris, B.n.F., Fonds latin 14064) texte et gloses* (5 Volumes | 762 pages)

Université Paris X-Nanterre | UFR PHILLIA :

<http://corail.sudoc.abes.fr/DB=2.1/SET=1/TTL=13/SHW?FRST=14> •

Soutenance : vendredi, 26-III-2004 | Mention *Très Honorable à l'Unanimité* [Summa cum laude] •

Directeur de thèse de doctorat : Professeur Iégor Reznikoff •

Jury : Pr. Frédéric Billiet-Président, Rapporteur | Pr. Barbara Haggh | Pr. Michel Huglo-Rapporteur | Pr. Iégor Reznikoff •

<http://www.theses.fr/2004PA100020> | <http://www.ams-net.org/ddm/fullResult.php?id=1911> •

• **2007** → **QUALIFICATION** | Maître de conférences | CNU – Section 18: Musicologie) •

<http://admi.net/jo/20071204/ESRH0768922K.html> •

• **1994** → **MASTER I** : ÉCOLE PRATIQUE DES HAUTES ÉTUDES IV^e SECTION – SORBONNE •

Directeur d'Études : Jean Vezin, Directeur de Recherches : Michel Huglo, CNRS •

• **1994** → **MASTER II (D.E.A.)** : Histoire médiévale | Méthodes de Recherche | Université de Paris I (Panthéon-Sorbonne, l'U.F.R. d'Histoire) •

• **1990 à 1994** → **Élève-auditeur libre** : ÉCOLE NATIONALE DES CHARTES | Coursus médiéval •

• **1999** → **Licence (Bachelor of Arts Degree)** | Musicologie | Théologie : Oakwood University (HBCU) | USA •

• **1985** → **3 CERTIFICATS** | Université de Paris IV – Sorbonne UFR de Musique et de Musicologie : Musique médiévale | Musique de la Renaissance | Musique du XX^e siècle •

• **1986** → **DEUTSCHES SPRACHDIPLOM** : Goethe-Institut •

• **1977** → **CERTIFICAT DE Chant Grégorien** : Institut Catholique de Paris (ISL) •

• **1977** → **DIPLOME DU PROFESSORAT** : Alliance Française •

• **1976** → **2^e PRIX DE CHANT** : Conservatoire National de Région de Nice •

• **DOMAINES DE RECHERCHE** •

[1] La philosophie des nombres et proportions (« ἡ τοῦ ἀριθμοῦ οὐσία » | « *substantia numeri* » | *essence du nombre*), basée sur Platon, *Timaios* §35, §36, et sur Boethii *De institutione arithmetica* I,2 •

[2] La philosophie des consonances et intervalles musicaux (« ἡ ἄρμονία » | « *continua proportio superparticularis* » | *le Régime de l'Octave*), basée sur Platon, *Timaios* §35, §36, sur Boethii *De institutione arithmetica* II, 2, et sur Boethii *De institutione musica* II, 8 •

[3] La philosophie du son musical (« ὁ φθόγγος » | « *phthongos* ») : cf. Platon, *Timaios* §80 | cf. Boethii *De institutione musica* I,8 •

[4] La philosophie du processus cognitif (« *cognitio* ») : cf. Platon, *Timaios* §35, §36 | cf. Boethii *De institutione musica* I, 1 •

[5] L'hygiène cognitive, c'est-à-dire la gestion intelligente et équilibrée de la connaissance et de son contraire, l'ignorance •

[6] Proto-Philologie (la science *ecdotique* des éditions critiques non normatives, respectant la mise en page des manuscrits de base) : textes, gloses, fautes de copistes, sténographie latine (*notes tironiennes*), signes de renvoi (« *notae sententiarum* »), ponctuation, paléographie (étude, déchiffrement, datation des écritures anciennes), codicologie (étude, analyse, datation des *codices*) •

[7] Paléographie musicale | Chant pré-« grégorien » | Chant « grégorien » | Liturgie | Théorie musicale | IV^e – XVI^e siècle •

[8] Paléographie littéraire et diplomatique | *Notae tironianae* | *Notae sententiarum* | *Distinctiones* | Codicologie | IV^e – XVII^e siècle •

[9] Histoire de la Bible | Histoire du Psautier | Histoire du Livre | Histoire du Papier | Histoire des Filigranes | I^{er} – XIX^e s. •

[10] **Tombouctou Manuscripts Project** | Manuscrits scientifiques et philosophiques du Royaume de Mali : XIII^e–XX^e siècle •

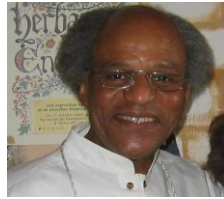

• ILLO HUMPHREY, PHD-HDR •

- Chercheur Associé | EA 4593 CLARE – Laboratoire LaPRIL : Université Bordeaux Montaigne | 33607 Pessac | France •
- <https://u-bordeaux3.academia.edu/IlloHumphrey> • https://www.researchgate.net/profile/Illo_Humphrey • <http://orcid.org/0000-0002-1130-0397> • illo.humphrey@free.fr | illohumphrey.01@gmail.com | Skype : illo.humphrey •

- Habilitation (HDR) : UPX-Nanterre (UFR PHILLIA) | Docteur ès lettres (PhD) : UPX-Nanterre (UFR PHILLIA) •
- Élève diplômé (Master 1) de l'École Pratique des Hautes Études IV^e Section-Sorbonne • D.E.A. (Master 2) de l'Université Paris I (Panthéon-Sorbonne) •
 - Qualification aux fonctions de Maître de conférences | CNU – Section 18: Musicologie •
 - Fellow | Member of the Board | ICONEA | University of London – Institute of Musical Research | UK •
- Chercheur Associé et Membre | Université Populaire Méroë-Africa | Paris, France | Membre du CERDOTOLA : Yaoundé, Cameroun •
- Membre du Tombouctou Manuscripts Project | Membre de la Bibliothèque Commémorative Mamma-Haidara de Tombouctou •

• 2020 •

• **Profile académique** : Illo est Chercheur Associé au sein de l'Équipe d'Accueil 4593 CLARE – Laboratoire LaPRIL à l'Université Bordeaux Montaigne | 33607 Pessac | France. Parfaitement trilingue (français-anglais-allemand), Illo est médiéviste, musicologue, proto-philologue, baryton-concertiste et interprète simultané trilingue. Il est spécialiste du philosophe platonicien Anicius Manlius Torquatus Severinus Boethius (*alias* Boèce : *Rome, ca. 480 – †Pavie, 524) : http://www.colloquiaaquitana.com/?page_id=754. Ses recherches sont concentrées en particulier sur le canon des sept arts libéraux divisé en deux parties distinctes : *Quadrivium* (*ars arithmetica, ars musica, ars geometrica, ars astronomica*) et *Trivium* (*ars grammatica, ars dialectica | ars logica, ars rhetorica*), sur la philosophie de nombres, la philosophie des sons musicaux et sur la philosophie du processus cognitif en rapport avec la philosophie de la musique. Illo est l'auteur de 6 livres et de nombreux articles scientifiques : <https://u-bordeaux3.academia.edu/IlloHumphrey/Books> | <https://u-bordeaux3.academia.edu/IlloHumphrey/Papers> •

• **Habilitation À Diriger des Recherches (HDR) | 2014** : Le 23 juin 2014, Illo a obtenu le diplôme de l'enseignement supérieur d'Habilitation à Diriger des Recherches à l'Université Paris X-Nanterre (UFR PHILLIA), sous la direction du Pr. Iégor Reznikoff. Son dossier d'HDR comportait 4 volumes (486 pages), avec publications : 5 livres, 10 articles, 1 DVD, 1 CD-ROM. Sa thèse d'HDR, intitulée *Autour de Boèce : Genèse musicale et arithmétique de l'âme*, a été soutenue avec félicitations unanimes du jury (*summa cum laude*). Les membres du jury d'HDR furent : Pr. Frédéric Billiet (Université de Paris IV-Sorbonne), Pr. Richard J. Dumbrill (University of London | School of Advanced Studies – Institute of Musical Research), Pr. Maurice Sachot (Université Marc Bloch-Strasbourg), Pr. Iégor Reznikoff (Université Paris X-Nanterre), Pr. Fabio Troncarelli (Università degli Studi della Tuscia-Viterbo, Italie), Pr. Etienne Wolff (Université Paris Ouest Nanterre La Défense), et les pré-rapporteurs : Pr. Richard J. Dumbrill (University of London – Institute of Musical Research), Pr. James Grier (University of Western Ontario), Pr. Massimo Privitera (Università degli Studi di Palermo) : [https://u-bordeaux3.academia.edu/IlloHumphrey/HABILITATION-\(French\)](https://u-bordeaux3.academia.edu/IlloHumphrey/HABILITATION-(French)) ; <http://corail.sudoc.abes.fr/DB=2.1/SET=1/TTL=14/SHW?FRST=13> •

• **Docteur ès lettres (PhD) | 2004** : Le 26 mars 2004, Illo a obtenu son diplôme de Docteur ès lettres (PhD) en Philosophie, Épistémologie, Histoire des Sciences et Techniques à l'Université Paris Ouest Nanterre La Défense (UFR PHILLIA) sous la direction d'Iégor Reznikoff et de Michel Huglo (†2012). Sa thèse de doctorat (762 pages réparties sur 5 volumes) est intitulée : *De institutione arithmetica et du De institutione musica de Boèce dans l'enseignement scientifique et philosophique au IX^e siècle entre 814 et 877. Edition critique intégrale du manuscrit Paris, B.n.F., Fonds latin 14064, texte et gloses* ; Jury: Frédéric Billiet-Président, Rapporteur (Paris IV-Sorbonne), Michel Huglo†-Rapporteur (ÉPHÉ IVe Section-Sorbonne | CNRS), Barbara Hagg-Huglo (Université de Maryland-College Park | USA), Iégor Reznikoff (Université Paris X-Nanterre). Illo a obtenu ses qualifications aux fonctions de Maître de conférences du CNU – Section 18 : <http://www.sudoc.abes.fr/DB=2.1/SET=1/TTL=11/SHW?FRST=14> • <http://www.theses.fr/2004PA100020> •

• **École Pratique des Hautes Études IV^e Section-Sorbonne** : Illo est l'élève diplômé de la prestigieuse École Pratique des Hautes Études IV^e Section-Sorbonne (sa thèse de l'ÉPHÉ a été soutenue sous la direction de Jean Vezin et de Michel Huglo), Illo possède toutes les compétences interdisciplinaires requises d'un médiéviste de métier en matière de : paléographie (diplomatique, littéraire, musicale), codicologie, musicologie médiévale (théorie et pratique), chant liturgique (chant pré « grégorien » et chant « grégorien »), liturgie, hagiographie, chronologie, prosopographie, histoire médiévale, histoire du livre, *proto-philologie (ecdotique)* : édition critique non-normative intégrale de textes avec leurs gloses, signes de renvoi : *notae sententiarum*, cf. *Etymologiae* I, 21, ponctuation), une méthode de critique textuelle qui respecte la mise en page du manuscrit de base, etc. **Nota bene** : Depuis dès 1993, Illo s'est distingué comme l'un des meilleurs spécialistes mondiaux en sténographie latine (« *notes tironiennes* ») : <https://u-bordeaux3.academia.edu/IlloHumphrey/Notes-Tironiennes> •

• **Duo Vox Nova** : Illo est Baryton-Concertiste accompli, co-fondateur, avec sa collègue Claudine Pascal-Grisi, Organiste-Concertiste, du **Duo Vox Nova**, spécialistes de musique sacrée. Ils ont à leur actif plus de 1500 concerts et 15 séminaires et master-classes d'orgue et chant. **Duo Vox Nova** a effectué de multiples tournées en France (Église Saint-Maximin in Thionville), en Espagne (Taragona), en Allemagne (Darmstadt), en Suisse (Stifts- und Hofkirche Sankt Leodegard de Luzern), aux États-Unis d'Amérique (Sacred Heart Basilica à l'University of Notre Dame | National Shrine of the Immaculate Conception : Washington, D.C. | University of California at Santa Barbara, etc.), en Jamaïque (Northern Caribbean University : Mandeville | University of the West Indies-Mona Campus Chapel, Kingston), etc. **Duo Vox Nova** se spécialise dans la musique sacrée-liturgique, son répertoire s'étend du IV^e au XXI^e siècle, incluant le répertoire du Chant pré-« grégorien » et « grégorien », celui de la pré-Renaissance, Renaissance, pré-Baroque, Baroque, Classique, Romantique, ainsi que le répertoire de musique sacrée contemporaine, telles l'œuvre pour orgue de Jehan Alain (*1911 – †1940) et la magnifique *Missa « in simplicitate »* pour orgue et chant solo de Jean Langlais (*1907 – †1991) : <https://u-bordeaux3.academia.edu/IlloHumphrey/Concerts-Duo-Vox-Nova> •

• **Interprète simultané trilingue (français-anglais-allemand)** : Illo mène parallèlement depuis 1995 une carrière d'interprète simultané trilingue professionnel de haut niveau. Après un stage de 500 heures (18 mois) à l'UNESCO à Paris, Illo fut embauché entre 1995 et 2007 comme interprète simultané auprès du CCFD-Terre Solidaire à Paris. Entre 2008 et 2014, il fut l'un des interprètes simultanés officiels de la Conférence Générale de l'Église Adventiste du Septième Jour, dont le siège social se trouve à Silver Spring, Maryland (USA). Depuis 2014, Illo est affilié en tant qu'interprète simultané à l'Agence Rive Gauche-Paris (<http://agencerivegauche.com/>), cf. <https://u-bordeaux3.academia.edu/IlloHumphrey/Interpr%C3%A8te-simultan%C3%A9> •

• Π – π = ἡ πρακτική, τῆς πρακτικῆς • Θ – θ = ἡ θεωρητική, τῆς θεωρητικῆς •

• cf. Boethii *Consolatio Philosophiae*, I, Prosa, 1 : éd. R. Peiper, 1881, p. 4 • Cassiodori *Institutiones*, II, III, 4 : éd. R. A. B. Mynors, 1937 | 1963, p. 110 •

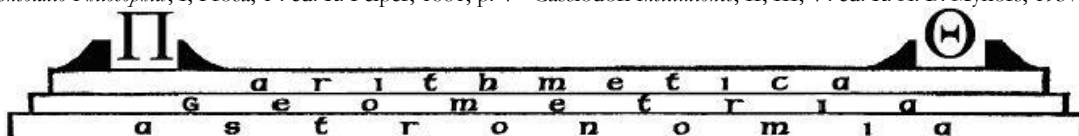



FESTIVAL DE LA VOIX
Le Chant Sacré dans toute sa Splendeur
Guadeloupe – 15 au 25 avril 2019
 • Organisé par l'Association Musikanto et l'Association Vox Nova •

✿ **Master-Classe** ✿

• **L'Art du Chant Sacré *a cappella*** •

(*Chants pré-grégoriens et grégoriens | Negro Spirituals primitifs chantés a cappella | Improvisations vocales sur textes bibliques*)

Intervenant :

ILLO HUMPHREY, PH.D. – HDR

Baryton concertiste | Médiéviste-Musicologue

(Chercheur Associé | l'EA 4593 CLARE – LaPRIL | Université Bordeaux Montaigne | 33607 Pessac, France)



(1)

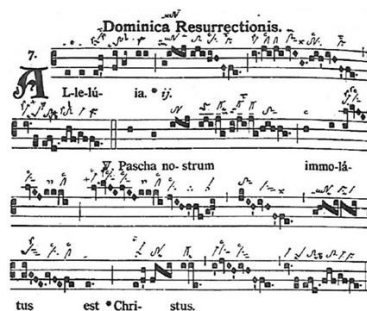

(2)



(3)

- (1) Paris, Bibliothèque nationale de France (Site Richelieu), Fonds latin 1, f. 215v •
 (Frontispice du Psautier : « *David rex et prop[eta]* »)

- Bible *in-folio* de l'Abbé laïc Vivianus (845-851) | 1^{ère} Bible de Charles II dit "le Chauve" •
- Origine : Saint-Martin de Tours • Bénéficiaire : Charles II dit "le Chauve" • Date : *ca.* 845-846 •
- cf. Illo Humphrey, « La philosophie de l'image dans la pratique iconographique carolingienne

(quelques observations sur la pratique iconographique en *Neustrie* au IX^e siècle : l'exemple du *scriptorium* de Saint-Martin de Tours entre 830 et 851) », dans *Colloquia Aquitana II 2006 – Boèce [Boethius Boëce (Boethius), Rome, ca. 480 – Pavie, ca. 524], l'homme, le philosophe, le scientifique, son oeuvre et son rayonnement*, Illo Humphrey (éd.), Paris, 2009, volume 1, ch. 3, p.269-313 •

- (2) *Alleluia. Pascha nostrum immolatus est Christus | Dominica Resurrectionis ad Missam in Die* | Messe de Pâques | VIII^e siècle •
 • cf. Dom Eugène Cardine, *Graduel neumé*, Abbaye Saint-Pierre de Solesmes, 1966 / 1972, page 222 •

- (3) Napoli, Biblioteca nazionale « Vittorio Emanuele III » | Ms. V A 14, XIV^e siècle, f. 47r^o | origine : Naples •
 • Contenu : Boethii *De institutione arithmetica libri duo* [sic]: 1-44v^o ; Boethii *De institutione musica libri quinque*: 49-109 •
 • cf. R.I.S.M. (*Répertoire International de Sources Musicales*) B-III (Italy), Michel Huglo, Christian Meyer (éds.), München, 1986: n^o6 •



• Π – π = ή πρακτική, τής πρακτικής • Θ – θ = ή θεωρητική, τής θεωρητικής •

• cf. Boethii *Consolatio Philosophia*, I, Prosa, 1 : éd. R. Peiper, 1881, p. 4 • Cassiodori *Institutiones*, II, III, 4 : éd. R. A. B. Mynors, 1937 | 1963, p. 110 •

