



HAL
open science

**DESPRE LOCUIREA ENEOLITICĂ DE LA
ENISALA-PALANCA. CERCETĂRILE
ARHEOLOGICE DIN ANUL 2010**

Florian Mihail, Sorin-Cristian Ailincăi, Cristian Micu, Laurent Carozza,
Adina Ailincăi

► **To cite this version:**

Florian Mihail, Sorin-Cristian Ailincăi, Cristian Micu, Laurent Carozza, Adina Ailincăi. DESPRE LOCUIREA ENEOLITICĂ DE LA ENISALA-PALANCA. CERCETĂRILE ARHEOLOGICE DIN ANUL 2010. Peuce, 2012, pp.81-100. hal-03025570

HAL Id: hal-03025570

<https://hal.science/hal-03025570>

Submitted on 26 Nov 2020

HAL is a multi-disciplinary open access archive for the deposit and dissemination of scientific research documents, whether they are published or not. The documents may come from teaching and research institutions in France or abroad, or from public or private research centers.

L'archive ouverte pluridisciplinaire **HAL**, est destinée au dépôt et à la diffusion de documents scientifiques de niveau recherche, publiés ou non, émanant des établissements d'enseignement et de recherche français ou étrangers, des laboratoires publics ou privés.

DESPRE LOCUIREA ENEOLITICĂ DE LA ENISALA–PALANCA. CERCETĂRILE ARHEOLOGICE DIN ANUL 2010

Florian Mihail*, Sorin-Cristian Ailincăi*,
Cristian Micu*, Laurent Carozza**, Adina Ailincăi*

Abstract: Rescue archaeological investigations in 2010 at Enisala–Palanca brought to light new data regarding the settlements ascribed to Gumelnița culture. The pottery found in the seven investigated pits and in secondary context indicate dating to A1 phase of Gumelnița culture.

Rezumat: Cercetările arheologice preventive efectuate în anul 2010 în situl de la Enisala–Palanca au adus și noi date despre locuirea culturii Gumelnița. Materialul ceramic descoperit atât în cele șapte gropi cercetate cât și în context secundar indică o datare în faza A1 a culturii Gumelnița.

Key words: Eneolitic, cultura Gumelnița, Enisala.

Cuvinte cheie: Eneolithic, Gumelnița culture, Enisala.

Introducere

Localitatea Enisala (com. Sarichioi, jud. Tulcea) este situată în jumătatea de nord a Dobrogei, în imediata apropiere a dealurilor Babadagului și complexului format de lacurile Babadag și Razim. Zona este bogată în vestigii arheologice ce pot fi atribuite mai multor perioade istorice: paleolitic¹, eneolitic², epoca bronzului³, epoca fierului⁴, civilizația getică⁵, epocile romană timpurie, romano-bizantină⁶ și întreaga perioadă medievală⁷.

În rândurile de mai jos ne vom opri asupra sitului din punctul *Palanca* situat la cca. 1,5 km NE de localitate, de o parte și de alta a drumului județean ce duce la Sarichioi, în zona de contact a lacurilor Razim și Babadag, la poalele *Dealului Gras* pe care a fost ridicată fortăreața medievală (Fig. 1).

* Institutul de Cercetări Eco-Muzeale, Str. Progresului, nr. 32, Tulcea, România.

** Maison de la Recherche, Université Toulouse 2 le Mirail, 5, Allées A. Machado - 31058 Toulouse, Cedex 1.

¹ Păunescu 1999, 67, 69.

² Ștefan, Bujor 1948; Comșa 1971, 17-18; Lăzurcă, Mănușu-Adameșteanu 1980, 146; Micu *et alii* 2009.

³ Morintz, Anghelescu 1970, 403; Vasiliu 2003-2004, 123-136.

⁴ Dragomir 1974, 131-136; Aricescu 1975, 17-24; Lăzurcă, Mănușu-Adameșteanu 1980, 146-156; Ailincăi, Constantinescu 2008; Ailincăi *et alii* 2011.

⁵ Simion 1971, 63-134; Simion 1974, 291-304; Simion 2003, 258-320; Babeș 1971, 19-45; Mănușu-Adameșteanu 1984, 31-40.

⁶ Oberländer-Târnoveanu 1980, 505; Mănușu-Adameșteanu, Oberländer-Târnoveanu 1984, 350; Mănușu-Adameșteanu 1984, 349-354; Custurea 2002, 139, nr. 38; Iacob, Nuțu, Paraschiv 2006, 154.

⁷ DID III, 379-385; Ciobanu 1971, 21-30; Dragomir 1972-1973, 29-47; Baraschi, Cantacuzino 1977-1978, 459-471; Ștefan 1978; Custurea 1978, 531-536; Lăzurcă, Mănușu-Adameșteanu 1980, 146-156; Mănușu-Adameșteanu 1980, 473-496; Mănușu-Adameșteanu 1982, 586; Mănușu-Adameșteanu 1990a, 44-48; Mănușu-Adameșteanu 1990b, 393-398; Iosipescu, Iosipescu 2004, 310-314; Stănică *et alii* 2006; Baltres, Stanciu 2011.

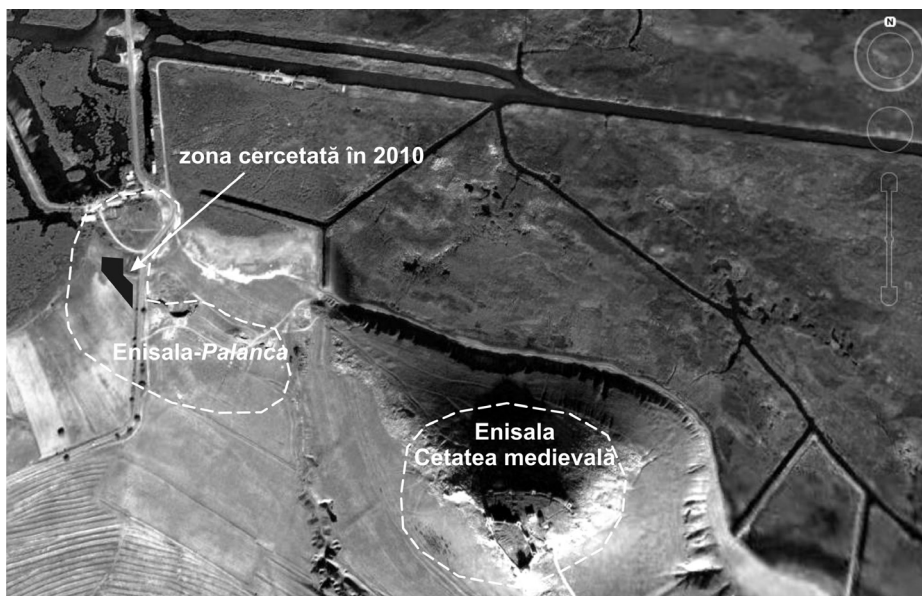

Fig. 1. Vedere generală asupra sitului de la Enisala–Palanca.

Fig. 1. General view on Enisala–Palanca site.

Semnalat de G. Simion, situl a fost cercetat inițial printr-un sondaj, realizat în perioada 1-6 septembrie 1969, chiar pe *Palancă*, de către S. Morintz. Rezultatele acestuia au fost publicate doar în mică parte⁸. Ulterior, în 1979, ca urmare a plantării viței-de-vie, dar și a exploatării mecanizate a pământului galben, au fost realizate cercetări arheologice preventive, conduse de Gh. Mănușcu-Adameșteanu, care s-au concretizat prin săparea unei secțiuni cu dimensiunile de $80 \times 2 \text{ m}$ ⁹. În 1986, obiectivul a fost cercetat și de S. Baraschi, rezultatele fiind încă inedite, iar în perioada 2003-2006, observând starea deplorabilă a sitului, colectivul șantierului Babadag a efectuat cercetări arheologice de salvare în jurul unei suprafețe distruse în urma extragerii lutului de către localnici¹⁰.

În perioada aprilie-iunie 2010, în sectorul de NV al sitului au fost efectuate cercetări preventive, ce au avut ca scop eliberarea de sarcină arheologică a unei suprafețe ce urma a fi afectată de construirea unei pensiuni turistice. În acest scop, în funcție de configurația terenului (înclinat dinspre E spre V), am trasat treisprezece secțiuni paralele, orientate E-V. Acestea au avut o lățime de 4 m (excepție făcând S 12 a cărei lățime măsoară 6 m) și o lungime între 4 și 32 m, în funcție de limitele zonei afectate, însumând o suprafață de 920 mp (Fig. 2).

⁸ Morintz, Angheliescu 1970, 403.

⁹ Lăzurcă, Mănușcu-Adameșteanu 1980, 146.

¹⁰ Ailincăi *et alii* 2011.

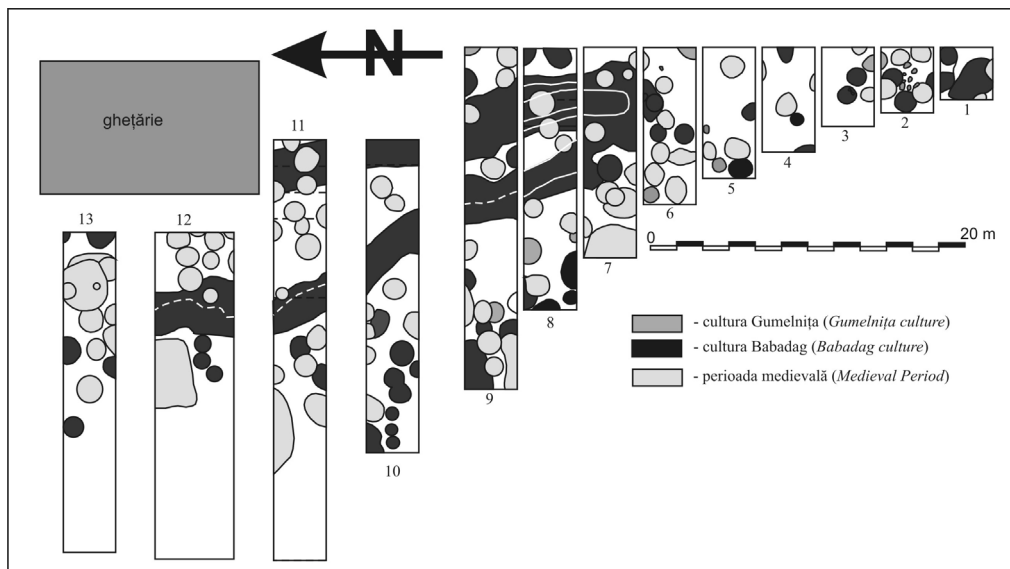

Fig. 2. Planul cercetărilor arheologice din 2010.
Fig. 2. The plan of 2010 archaeological excavation.

Confirmând cercetările mai vechi, săpăturile arheologice efectuate în 2010 au scos la iveală numeroase și importante vestigii arheologice ce pot atribuite atât culturilor Gumelnița și Babadag, cât și perioadei medievale (mai ales sec. XIII-XIV)¹¹.

Vestigii atribuite culturii Gumelnița la Enisala

Cele mai vechi mențiuni ale unei descoperiri atribuite epocii neo-eneolitice pe teritoriul localității Enisala au fost făcute de Gh. Ștefan și E. Bujor care, în urma unei cercetări de suprafață efectuate în 1947, indicau prezența unui sit *pe o mică înălțime* aflată la intrarea în localitatea Enisala, în punctul *La Vărării*, *pe botul unui deal ce coboară în pantă ușoară către N până în drumul de care Babadag-Enisala de pe malul bălții, tăiat de restul dealului de șoseaua județeană*, informație preluată ulterior de E. Comșa în sinteza sa asupra epocii neo-eneolitice în nordul Dobrogei¹².

Date despre o locuire gumelnițeană în punctul *Palanca* au fost doar menționate în urma cercetărilor din 1979¹³, acestea fiind publicate relativ recent într-un cadru mai larg¹⁴. În aceste condiții, noile descoperiri survenite în urma cercetărilor din 2010 nu fac decât să completeze

¹¹ Încadrare cronologică realizată de domnul A. Stănică căruia îi mulțumim și pe această cale.

¹² Comșa 1971, 12, n. 7.

¹³ Lăzurcă, Mănucu-Adameșteanu 1980, 146.

¹⁴ Micu *et alii* 2009, 17-18. Precizăm că în acest articol a fost făcută o diferență clară între locuirile atribuite culturii Gumelnița din punctele *La Vărării* și *Palanca*, așa cum o dovedește și conținutul hărții descoperirilor eneolitice analizate cu acest prilej – cf. Bem 2012, 21.

puținele informații cunoscute și ne oferă posibilitatea unei noi analize asupra sitului, în ciuda faptului că vestigiile culturii Gumelnița dețin o pondere redusă.

Condițiile descoperirii. Complexele arheologice

Față de datele rezultate din cercetările mai vechi, în 2010 am putut investiga nu mai puțin de șapte gropi (din 142 complexe cercetate) ce pot fi atribuite unei locuiri eneolitice (Fig. 3), după cum urmează:

- *gr. 4/S 3* a fost cercetată atât în S 3, cât și în S 2. Complexul avea o formă ovală alungită, pereții săi fiind săpați aproape vertical până la o adâncime de 0,75 m (Fig. 3). Pământul care umplea groapa avea o culoare cenușie și o consistență compactă. Fragmentele ceramice din acest complex provin de la vase de mari dimensiuni, confecționate din pastă de bună calitate, cu suprafața poroasă și uneori barbotinată (Pl. 1/1-4, 7). Alături de acestea, am putut identifica un fragment de la o strachină cu marginea trasă spre interior (Pl. 1/8), un altul de la un exemplar cu zona diametrului maxim realizată proeminent (Pl. 1/5) și partea superioară a unui vas de dimensiuni reduse ce avea probabil corpul globular și marginea ușor trasă spre exterior (Pl. 1/6).

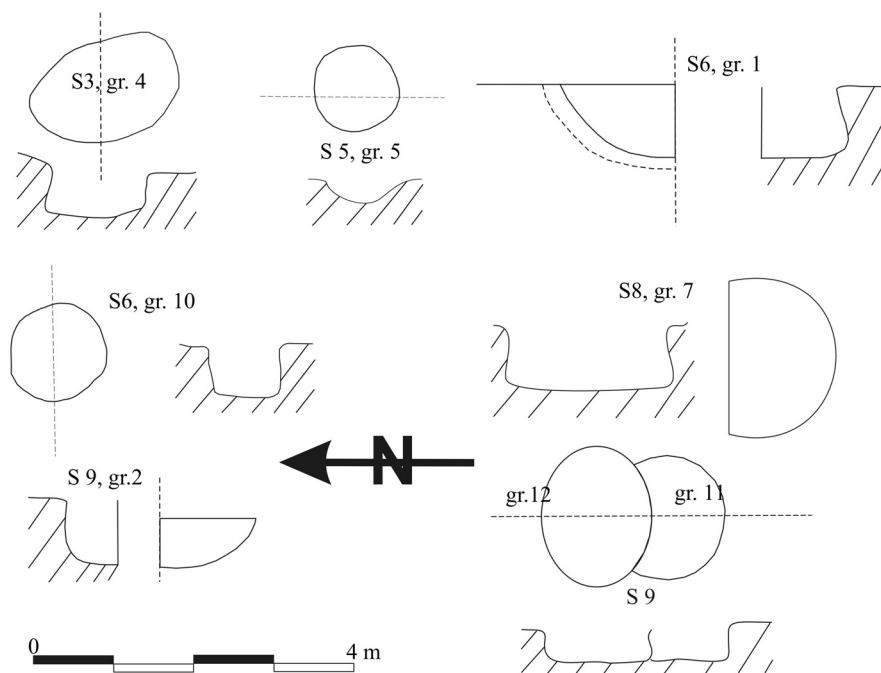

Fig. 3. Planul și profilul complexelor atribuite culturii Gumelnița.
Fig. 3. The plans and the profiles of the Gumelnița culture pits.

- *S 5/gr. 5* a fost cercetată integral în c. 6 N. Aceasta se prezenta sub forma unei alveolări, adâncă de 0,40 m, de formă aproape circulară în plan (diam. = 1 m); umplutura gropii include un sediment de culoare neagră, cu consistență densă. Fragmentele ceramice descoperite în complex provin de la două străchini (Pl. 2/1-2), din partea superioară a unui vas cu deschidere nerestricționată, cu o proeminență perforată orizontal pe margine (Pl. 2/3) și de la un vas bitronconic (Pl. 2/4);
- *S 6/gr. 1* a fost cercetată parțial în c. 1 S. Pereții acesteia au fost săpați ușor oblic spre exterior până la adâncimea de 0,80 m. Din materialul ceramic descoperit aici am putut reda grafic doar un fragment de strachină (Pl. 2/5);
- *S 6/gr. 10* cercetată aproape integral în c. 6 N, avea o formă circulară în plan, cu diametrul de 1,20 m. Pereții au fost săpați vertical până la adâncimea de 0,75 m. Materialul arheologic, deși atipic, poate fi atribuit culturii Gumelnița;
- *S 8/gr. 7* cercetată parțial în c. 8-9 N, avea pereții săpați ușor oblic spre exterior, până la adâncimea de aproximativ 1 m. De aici provin câteva fragmente ceramice ce pot fi atribuite culturii Gumelnița, din care am putut reda grafic partea superioară a unei străchini decorate în zona diametrului maxim și a zonei de îmbinare a gâtului cu corpul cu linii incizate orizontale (Pl. 2/6) dar și un fragment dintr-un vas tronconic decorat cu un șir de alveole (Pl. 2/7);
- *S 9/gr. 2* a fost cercetată parțial în c. 1 N. Complexul avea pereții săpați vertical până la adâncimea de 0,80 m. De aici provin câteva fragmente ceramice din care am putut reda grafic un fragment de strachină (Pl. 5/1) și unul de la un vas cu deschidere nerestricționată cu urme orizontale, paralele realizate în cursul finisării suprafeței (Pl. 5/2);
- *S 9/gr. 11* a fost distrusă parțial de gr. 12 (cultura Babadag). Complexul avea probabil o formă circulară, pereții săi fiind săpați vertical până la stâncă (- 0,50 m). Materialul ceramic descoperit aici este specific culturii Gumelnița (Pl. 6/4-8).

*
* *

În afară de complexe menționate mai sus, material ceramic ce poate fi atribuit culturii Gumelnița a fost descoperit și în context secundar: în cele două șanțuri ce au fost săpate probabil în epoca fierului, în complexe atribuite altor epoci precum și în stratul vegetal.

Se poate observa că descoperirile eneolitice se concentrează în partea sudică a suprafeței cercetate. Complexele atribuite acestei epoci au fost de cele mai multe ori afectate de intervențiile ulterioare sau au fost investigate parțial; acestea conțineau relativ puțin material arheologic și pot fi considerate gropi menajere sau de provizii.

Lipsa unor locuințe poate sugera faptul că cercetările noastre au surprins doar o parte din așezarea gumelnițeană, situată probabil mai la sud, sau o locuire de scurtă durată a acestei zone în perioada eneolitică.

Materialul ceramic

Inventarul mobil al locuirii gumelnițene include 82 de fragmente ceramice provenite în marea lor majoritate din săpăturile efectuate în anul 2010¹⁵. Pe ansamblu, am putut diferenția mai multe tipuri de recipiente pe care le vom expune în rândurile de mai jos.

I. Străchinile sunt reprezentate de vase cu deschiderea largă și aspect plat, realizate din pastă de bună calitate, suprafața lor fiind lustruită atât la exterior, cât și la interior. Această categorie este reprezentată de 34 de recipiente pe care le putem împărți în mai multe forme:

- I.a. Cele mai multe exemplare (14) au deschiderea restricționată și contur simplu (Fig. 4/13-15, 17; Pl. 1/8; 2/2; 5/1, 5; 6/8; 7/8-11, 14). Dintre acestea se pot remarca două recipiente decorate atât prin linii incizate oblice (Pl. 7/8), cât și prin linii paralele pictate, dispuse în zigzag (Pl. 2/2);
- I.b. Un singur fragment ceramic indică existența unor străchini cu deschiderea restricționată, contur compus cu un singur punct ascuțit (Pl. 2/5);
- I.c. Alte 10 fragmente ceramice ilustrează existența unor străchini cu deschidere nerestricționată, contur compus, cu un punct ascuțit (Fig. 4/2, 9; Pl. 1/5; 2/1, 6; 4/2-3, 5; 5/3; 7/1). Aceste recipiente au fost de multe ori decorate cu linii incizate în zona îmbinării părții superioare cu umărul sau în zona diametrului maxim (Pl. 2/1, 6; 4/3; 5/3);
- I.d. O altă manieră de realizare este reprezentată de străchinile cu deschiderea nerestricționată și contur simplu; în cadrul descoperirilor noastre au fost identificate opt exemplare (Fig. 4/16; Pl. 3/1, 5-6; 4/6; 7/2, 5, 13);
- I.e. Un fragment sugerează existența unor străchini cu deschiderea nerestricționată și contur compus (Pl. 5/4).

II. Castroane bitronconice cu umăr. Realizate dintr-o pastă de bună calitate, cu suprafețele lustruite, aceste recipiente au deschiderea restricționată și un contur compus:

- II.a. O primă variantă include vase de dimensiuni relativ mari, cu corpul rotunjit și diametrul maxim dispus în partea superioară unde au fost realizate mici apucători conice. Gâtul se montează pe corp printr-un punct ascuțit (Fig. 4/2; Pl. 3/4, 8, 9; 4/1; 6/6-7);
- II.b. O altă manieră de realizare este indicată de un fragment descoperit în campania 2003, care prezintă diametrul maxim sub forma unui punct ascuțit, zonă în care a fost aplicat și un brâu alveolat (Fig. 4/8).

III. Boluri cu corpul sferic. Aceste recipiente se pot încadra în categoria ceramicii fine, au dimensiuni mici spre medii, fiind individualizate următoarele variante:

- III.a. Cele mai multe exemplare au deschidere restricționată, formă dependentă și contur compus, gâtul fiind scurt și dispus vertical (Fig. 4/1; Pl. 6/2; 7/12);
- III.b. Un singur fragment indică prezența unui vas de formă independentă, marginea răsfântă spre exterior formând un profil curbat (Pl. 1/6).

¹⁵ Trebuie precizat că în cadrul cercetărilor arheologice din anul 2010 nu au fost descoperite și alte tipuri de material arheologic (e.g. utilaj din piatră).

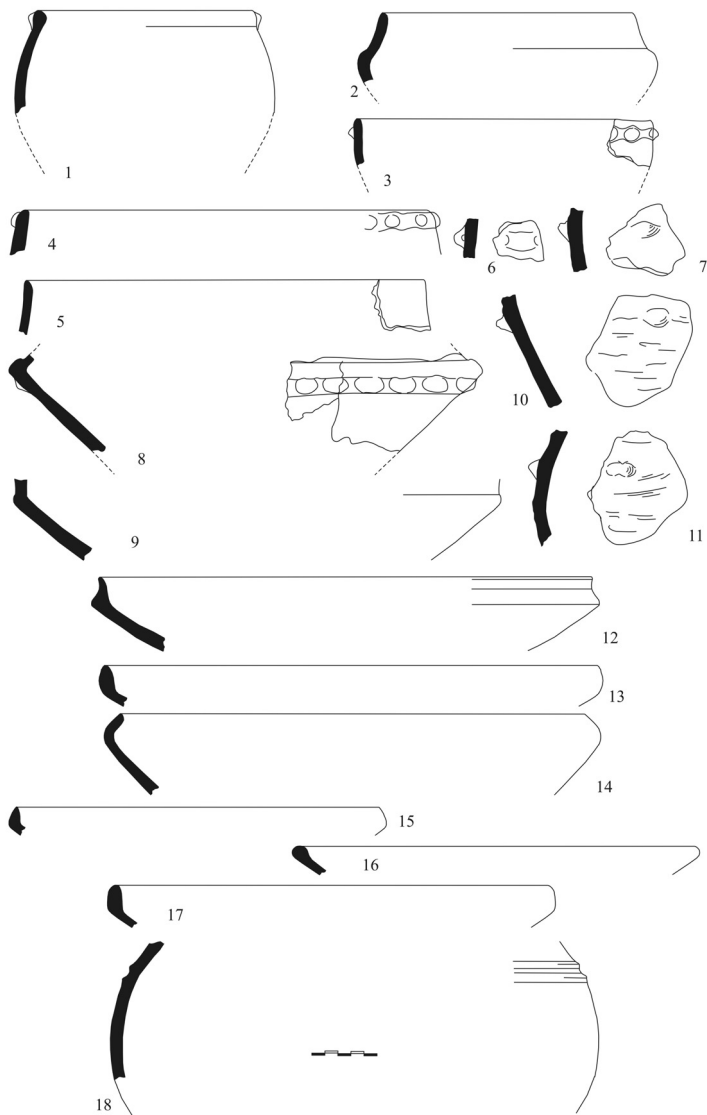

Fig. 4. Enisala–Palanca. Ceramică atribuită culturii Gumelnița descoperită în cursul cercetărilor arheologice din anii 1979, 2003-2006.

Fig. 4. Enisala–Palanca. Gumelnița pottery discovered in 1979, 2003-2006.

Un alt recipient cu corp sferic și prag în partea inferioară a gâtului (Fig. 4/18) provine din cercetările arheologice mai vechi. Din păcate, datorită stării sale fragmentare, nu îl putem încadra cu siguranță într-un anumit tip.

IV. Paharele sunt reprezentate de un singur recipient fragmentar, ce ilustrează existența unor vase de dimensiuni reduse, cu deschiderea nerestricționată și contur simplu (Pl. 3/7).

V. Vasele de bucătărie sunt bine reprezentate în lotul analizat. Acestea au dimensiuni medii spre mari și au fost confecționate din pastă ce conține degresant cu granulație mare; suprafața exterioară prezintă asperități, fiind în unele cazuri barbotinată, în vreme ce suprafața interioară este de cele mai multe ori lustruită; în multe cazuri, sub margine se pot sesiza apucători semisferice sau brăuri alveolate. Pe ansamblu, am putut identifica mai multe modalități de realizare a unor astfel de vase:

- V.a. *Vase cu deschidere nerestricționată și contur simplu* (V.a-1) sau *compus* (V.a-2) (Fig. 4/3; Pl. 1/3, 4, 7; 2/3, 7; 4/4, 8; 5/6; 6/5). De cele mai multe ori aceste recipiente au sub margine apucători (Pl. 1/4; 2/3; 4/4, 8; 5/6), brăuri aplicate (Fig. 4/3; Pl. 1/7) sau șiruri de alveole (Pl. 2/7);
- V.b. *Vase cu deschidere restricționată și contur simplu sau curbat*, cu diametrul maxim dispus în partea superioară (Pl. 4/7; 6/4). Unul dintre fragmentele atribuite acestei forme (Pl. 6/4) are suprafața acoperită cu barbotină, în care au fost realizate urme paralele oblice;
- V.c. *Vase cu deschidere restricționată și contur simplu sau curbat*, cu diametrul maxim spre zona mediană, rotunjită sau marcată printr-un punct ascuțit (Fig. 4/4-5; Pl. 1/1-2; 2/4; 3/3; 5/7-8, 10; 6/3; 7/3-4);

Alături de tipurile de vase descrise mai sus, din situl de la Enisala–Palanca provin și o serie de fragmente ceramice atipice, ce atestă existența unor recipiente cu proeminențe (Fig. 4/7, 10-11), agățători (Fig. 4/6), torți (Pl. 5/9) sau brăuri alveolate (Pl. 7/7).

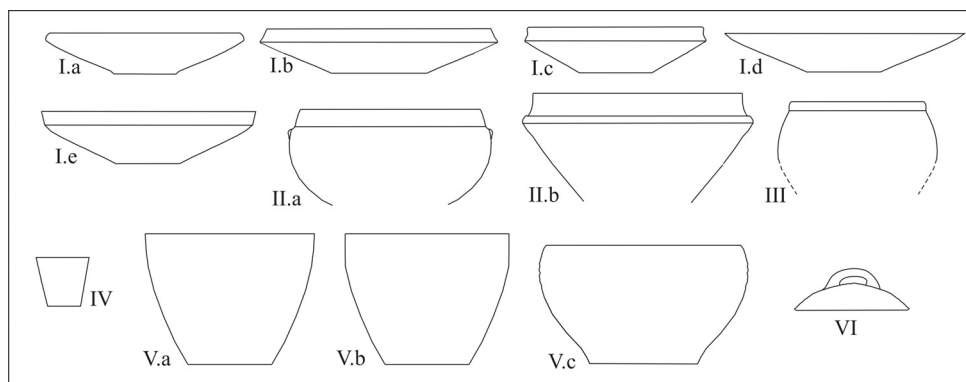

Fig. 5. Tipuri de vase descoperite în situl gumelnițean de la Enisala–Palanca.

Fig. 5. Gumelnița pottery types from Enisala–Palanca.

VI. Capacele sunt reprezentate de un singur exemplar, fragmentar, în formă de calotă sferică (Pl. 5/2), ce avea probabil o apucătoare în formă de buton sau de potcoavă.

Lotul constituit de materialul ceramic de la Enisala–Palanca este redus în comparație cu cel din alte așezări eneolitice din zona de nord a Dobrogei, realitate aflată în directă legătură cu nivelul limitat al cercetării din acest punct. Cu toate acestea, prin caracteristicile sesizate la

nivelul formelor, tehnicilor și motivelor decorative, s-a putut aprecia că acesta poate fi atribuit fazei Gumelnița A1¹⁶. Numărul redus al fragmentelor ceramice nu a influențat structura catalogului de forme definit pe baza analizei acestora. Practic, nu există diferențe majore față de numărul de forme și variante identificate în așezări mai mult sau mai puțin contemporane, cel puțin în zona de nord a Dobrogei. Cele mai apropiate analogii le întâlnim în așezările de la Sarichioi-*La Bursuci*¹⁷, Trestenic¹⁸, Panduru¹⁹ și Taraschina²⁰. Ceea ce individualizează materialul ceramic de la Enisala-Palanca în raport cu aceste ultime puncte Gumelnița A1 se reduce la proporția redusă de ceramică fină, prezența destul de rară a decorului, în special a picturii cu grafit și, nu în ultimul rând, a așa-numitei „excizii false”.

Considerații finale

Rezultatele cercetărilor realizate de-a lungul timpului în punctul *Palanca* indică, fără îndoială, existența unei locuiri atribuite culturii Gumelnița, faza A1. Luând în considerare stadiul actual al cercetării și rezultatele analizei informației avute la dispoziție este dificil să inițiem o discuție amplă asupra acesteia. Nu excludem posibilitatea ca alegerea spațiului destinat locuirii – pe panta lină a unui deal – să țină mai degrabă de o adaptare la condițiile locale și nu de o regulă identificată la nivelul așezărilor eneolitice din Dobrogea de Nord.

Nu este lipsit de interes să amintim că locuirea de la Enisala, punctul *Palanca*, se regăsește într-o zonă în care au fost semnalate mai multe descoperiri eneolitice, cele mai multe insuficient documentate. Așa cum am precizat deja în acest articol, pe teritoriul localității Enisala există un al doilea punct cu descoperiri atribuite culturii Gumelnița. În sinteza sa asupra Neo-eneoliticului de pe teritoriul județului Tulcea E. Comșa amintea de o așezare Cernavoda I lângă Enisala²¹, fără ca această informație să fie serios verificată. De cealaltă parte a istmului creat între lacurile Babadag și Razim a fost cercetată așezarea de la Sarichioi, punctul *La Bursuci*²² încadrată, probabil, la începutul fazei Gumelnița A1²³; pe insula Grădiștea, aflată în apropiere, au fost identificate, de curând, fragmente ceramice Gumelnița încadrate, cu unele rezerve, în faza A1 a culturii Gumelnița²⁴. La nord de Sarichioi sunt cunoscute descoperirile de la Sabangia, punctul *Fântâna lui Ialnăscu* (cultura Gumelnița)²⁵ și cele de pe insula Popina (cultura Hamangia)²⁶.

La scară regională se poate aprecia că apariția locuirii Gumelnița A1 de la Enisala se înscrie în fenomenul de dinamizare a comunităților eneolitice din zona de nord a Dobrogei

¹⁶ Micu *et alii* 2009.

¹⁷ Oberländer-Târnoveanu, Oberländer-Târnoveanu 1978.

¹⁸ Lăzurcă 1995.

¹⁹ Lungu, Micu 2003.

²⁰ Carozza *et alii* 2012.

²¹ Comșa 1971, 18.

²² Oberländer-Târnoveanu, Oberländer-Târnoveanu 1978.

²³ Facem această observație în lipsa unei datări absolute, pe baza procentului ridicat de ceramică excizată în raport cu celelalte descoperiri Gumelnița A1 din nordul Dobrogei.

²⁴ Bem 2012, 56.

²⁵ Mănușu-Adameșteanu 1988, 12.

²⁶ Comșa 1971, 15.

probat cel puțin de numărul semnificativ de descoperiri de acest tip, în contrast evident cu perioada anterioară.

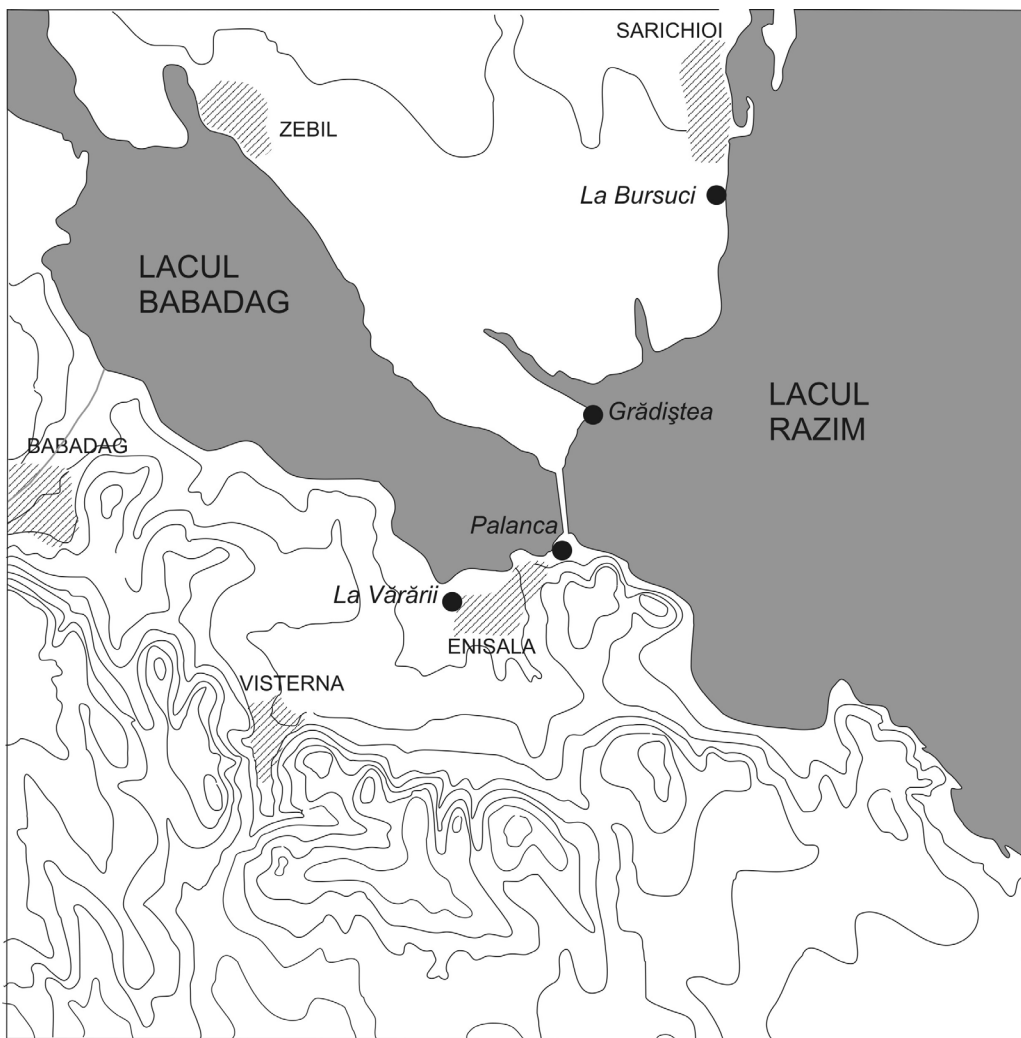

Fig. 6. Siturile eneolitice din zona Enisala.
Fig. 6. The Eneolithic sites at Enisala.

Locuirea eneolitică din punctul *Palanca* nu pare a fi una de durată; depunerea arheologică cuprinde, cel puțin în zonele cercetate, un singur nivel de locuire corespunzător culturii Gumelnița.

Foarte puține observații pot fi făcute și la nivelul organizării spațiului destinat locuirii. Prezența unui singur tip de complex arheologic – gropi – în zona cercetată din apropierea lacului Babadag constituie doar un simplu indiciu în acest sens.

Fără îndoială, o mai bună cunoaștere a locuirii din punctul *Palanca* poate fi realizată doar în condițiile unei cercetări sistematice, desfășurată într-o zonă a sitului în care stratul cultural corespunzător perioadei eneolitice nu a fost afectat decât foarte puțin.

Bibliografie

- Ailincăi, S.C., Constantinescu, M. 2008, *O groapă cu oseminte umane descoperită în așezarea culturii Babadag de la Enisala–Palanca*, în Ailincăi, S.C., Micu, C., Mihail, F. (eds.), *Omagiu lui Gavrilă Simion la a 80-a aniversare*, Tulcea, 121-131.
- Ailincăi, S.C., Jugănar, G., Țârlea, A., Mihail, F., Vernescu, M., Ailincăi, A. 2011, *Noi date referitoare la așezarea culturii Babadag de la Enisala–Palanca, com. Sarichioi, jud. Tulcea. Cercetările arheologice din perioada 2003-2006*, RevArh, S.N. 7, 1-2, 157-199.
- Aricescu, A. 1975, *Vârfuri de săgeți – semne de schimb premonetare*, SNC 6, 17-24.
- Babeș, M. 1971, *Necropola daco-romană de la Enisala*, SCIV 22, 1, 19-45.
- Baltres, A., Stanciu, L. 2011, *Cercetări privind rocile utilizate la construirea cetății medievale de la Enisala*, Peuce, S.N. 9, 523-538.
- Baraschi, S., Cantacuzino Gh., I. 1980, *Cercetările arheologice din cetatea de la Enisala (1976)*, Peuce 8, 459-471.
- Bem, C. 2012, *Le corpus des stations Gumelnița entre Danube et Mer Noire (avec un regard sur Boian-Spanțov et Cernavoda I)*, în Carozza, L., Bem, C., Micu, C. (eds.), *Société et environnement dans la zone du Bas Danube durant le 5^{ème} millénaire avant notre ère*, Iași, 3-77.
- Carozza, L., Micu, C., Florea, M., Burens, A., Mihail, F., Ailincăi, S., Bălășescu, A., Radu, V., Mihail, C., *Premières observations sur l'habitat chalcolithique de Taraschina (Maliuc)*, în Carozza, L., Bem, C., Micu, C. (eds.), *Société et environnement dans la zone du Bas Danube durant le 5^{ème} millénaire avant notre ère*, Iași, 245-266.
- Ciobanu, R. Șt. 1971, *Cetatea Enisala*, BMI 40, 1, 21-30.
- Comșa, E. 1971, *Neoliticul județului Tulcea*, Peuce 2, 11-18.
- Custurea, G. 2002, *Circulația monedei bizantine în Dobrogea (secolele IX-XI)*, Constanța.
- Dragomir, I.T. 1972-1973, *Cetatea medievală de la Enisala. Unelte, arme și obiecte de podoabă*, Danubius 4-7, 29-48.
- Dragomir, I.T. 1974, *Mărturii hallstattiene în incinta cetății medievale Enisala*, SCIVA 25, 1, 131-136.
- Iacob, M., Nuțu, G., Paraschiv, D. 2006, *Enisala, com. Sarichioi, jud. Tulcea, Punct: Peștera*, CCA. Campania 2005, 154.
- Iosipescu, R., Iosipescu, S. 2004, *Ștefan cel Mare și Dobrogea de Nord în vremea marelui război cu Imperiul Otoman*, în *Ștefan cel Mare și Sfânt atlet al credinței creștine*, Putna, 307-330.
- Lăzurcă E. 1995, *Trestenic–o nouă așezare neolitică pe teritoriul județului Tulcea*, Peuce 11, 7-48.
- Lăzurcă, E., Mănușcu-Adameșteanu, Gh. 1980, *Noi descoperiri arheologice la Enisala, jud. Tulcea*, Materiale, 146-156.
- Lungu, V., Micu, C. 2003, *Cercetări arheologice de salvare în jurul localității Panduru, jud. Tulcea*, Peuce, S.N. 1, 11-44.
- Mănușcu-Adameșteanu, Gh. 1980, *Necropola medievală de la Enisala (Raport preliminar de săpătură)*, Peuce 8, 473-496.
- Mănușcu-Adameșteanu, Gh. 1984, *Aspecte ale ritului și ritualului în lumina descoperirilor din necropola medievală de la Enisala*, Peuce 9, 355-362.

- Mănuclu-Adameșteanu, Gh. 1988, *Situri și monumente arheologice. Comuna Sarichioi, județul Tulcea*, studiu istoric aflat în arhiva ICEM Tulcea.
- Mănuclu-Adameșteanu, Gh. 1990a, *Un cuptor menajer din secolele VIII-IX descoperit la Enisala*, RevMuz 27, 3-4, 44-48.
- Mănuclu-Adameșteanu, Gh. 1990b, *Ceramica din sec. XIV descoperită în așezarea medievală de la Enisala*, Peuce 10, 393-398.
- Mănuclu-Adameșteanu, Gh., Oberländer-Târnoveanu, E. 1984, *Noi dovezi de locuire pe teritoriul actual al satului Enisala în mileniul I e.n.*, Peuce 9, 349-354, 705-710.
- Mănuclu-Adameșteanu, M. 1984, *Necropola daco-romană de la Enisala, com. Sarichioi, jud. Tulcea*, Peuce 9, 31-40.
- Micu C., Mihail F, Carozza L, Florea M, 2009, *Câteva observații asupra unor situri eneolitice din zona de nord a Dobrogei*, Peuce, S.N. 7, 9-48.
- Morintz, S., Anghelescu, N. 1970, *O nouă cultură de epoca bronzului în România. Cultura de tip Coslogeni*, SCIV 21, 3, 373-415.
- Morintz, S., Petolescu, C., Babeș, M., Barnea, I. 1996, *Enisala*, în EAIVR II, București, 110-112.
- Oberländer-Târnoveanu, E. 1980, *Cronica descoperirilor monetare din nordul Dobrogei*, Peuce 8, 499-514.
- Păunescu, Al. 1999, *Paleoliticul și mezoliticul de pe teritoriul Dobrogei*, II, București.
- Simion, G. 1974, *La culture geto-dace du Nord de la Dobroudja dans la lumiere des decouvertes d'Enisala*, Thracia 3, 291-304.
- Simion, G. 2003, *Geto-dacii din nordul Dobrogei, în descoperirile de la Enisala*, în *Culturi Antice la Gurile Dunării*, I, Tulcea, 258-320.
- Stănică A., Ailincăi S.C., Ignat A., Zvâncă I. 2006, *Noi descoperiri funerare de pe teritoriul localității Enisala (com. Sarichioi, jud. Tulcea)*, Peuce, S.N. 3-4, 317-330.
- Ștefan, Al., S. 1977, *Cetățile romane de la Enisala. Studiu aerofotografic*, BMI 46, 2, 15-25.
- Ștefan, Gh., Bujor, E. 1948, *Raport prezentat Directorului Muzeului Național de Antichități*, Arhiva Institutului de Arheologie „Vasile Pârvan” București
- Vasilii, I. 2003-2004, *Date noi privind epoca bronzului în nordul Dobrogei. Mormintele cu ocră de la Enisala–La Bălțiță, Ialomița* 4, 123-136.

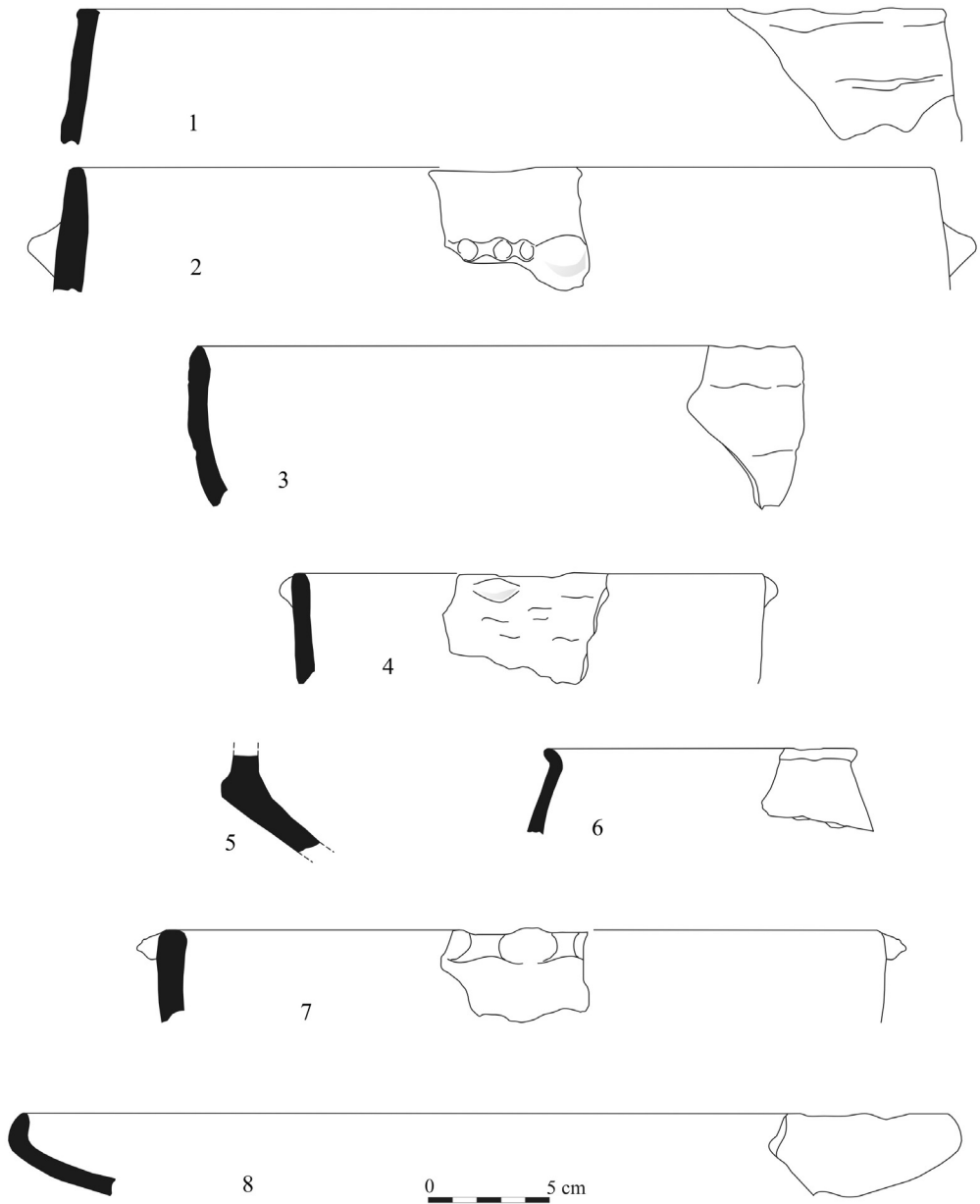

Pl. 1. Așezarea de la Enisala–Palanca (2010). Ceramică atribuită culturii Gumelnița: 1-9. S 3, gr. 4.
 Pl. 1. The settlement at Enisala–Palanca (2010). Gumelnița pottery: 1-9. S. 3, pit no. 4.

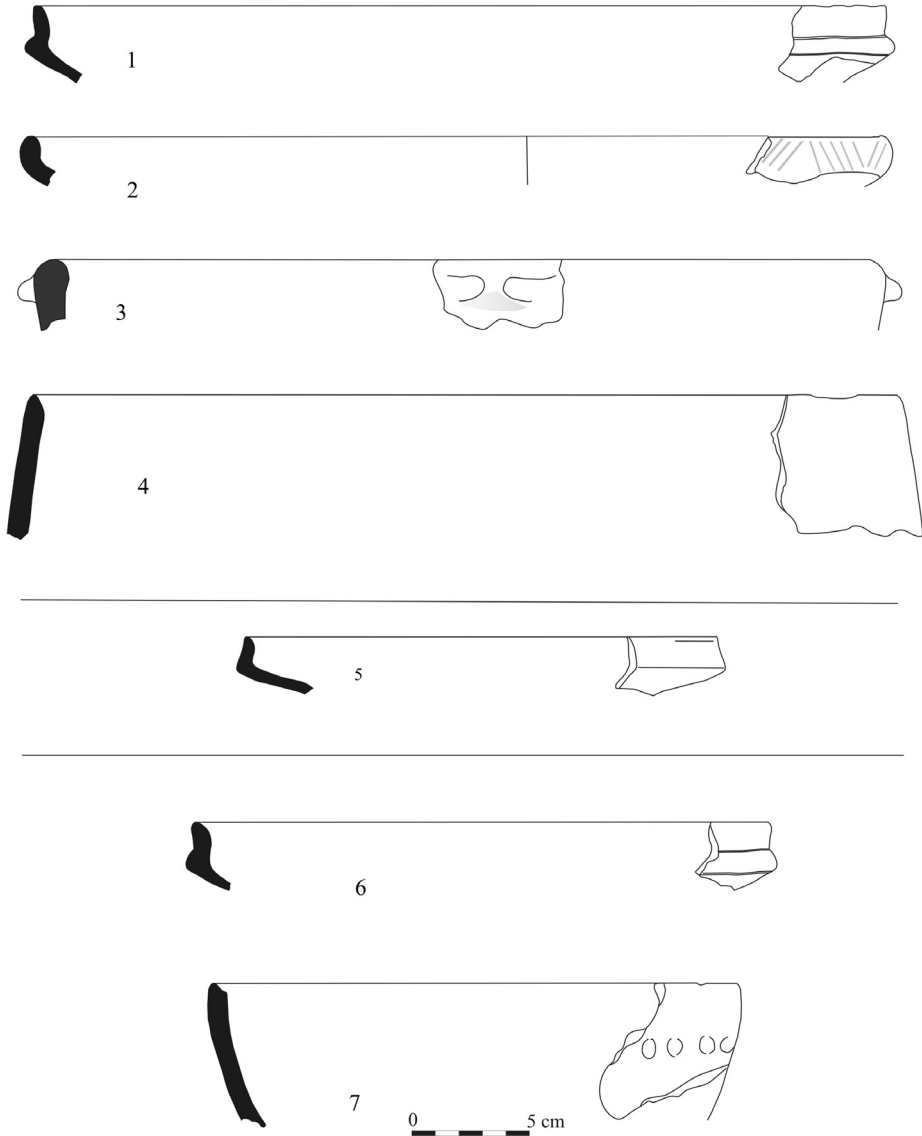

Pl. 2. Așezarea de la Enisala–Palanca (2010). Ceramică atribuită culturii Gumelnița (eneolitic): 1-5. S 5, gr. 5; 6. S 6, gr. 1; 7-8. S 8, gr. 7.

Pl. 2. The settlement at Enisala–Palanca (2010). Gumelnița pottery: 1-5. S 5, pit no: 5; 6. S 6, pit no: 1; 7-8. S 8, pit no: 7.

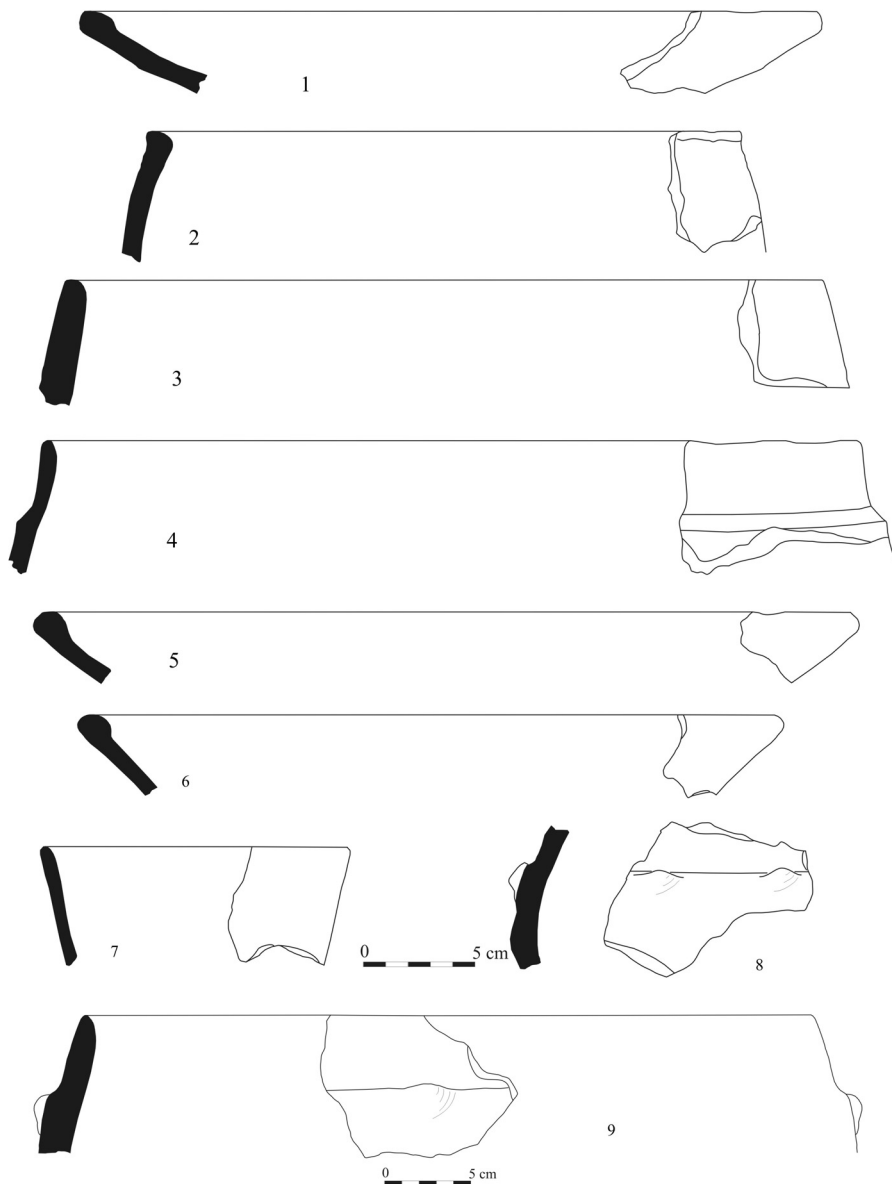

Pl. 3. Așezarea de la Enisala–Palanca (2010). Ceramică atribuită culturii Gumelnița (eneolitic):
1-9. S 8, șanț 2.

Pl. 3. The settlement at Enisala–Palanca (2010). Gumelnița pottery: 1-9. S 8, ditch 2.

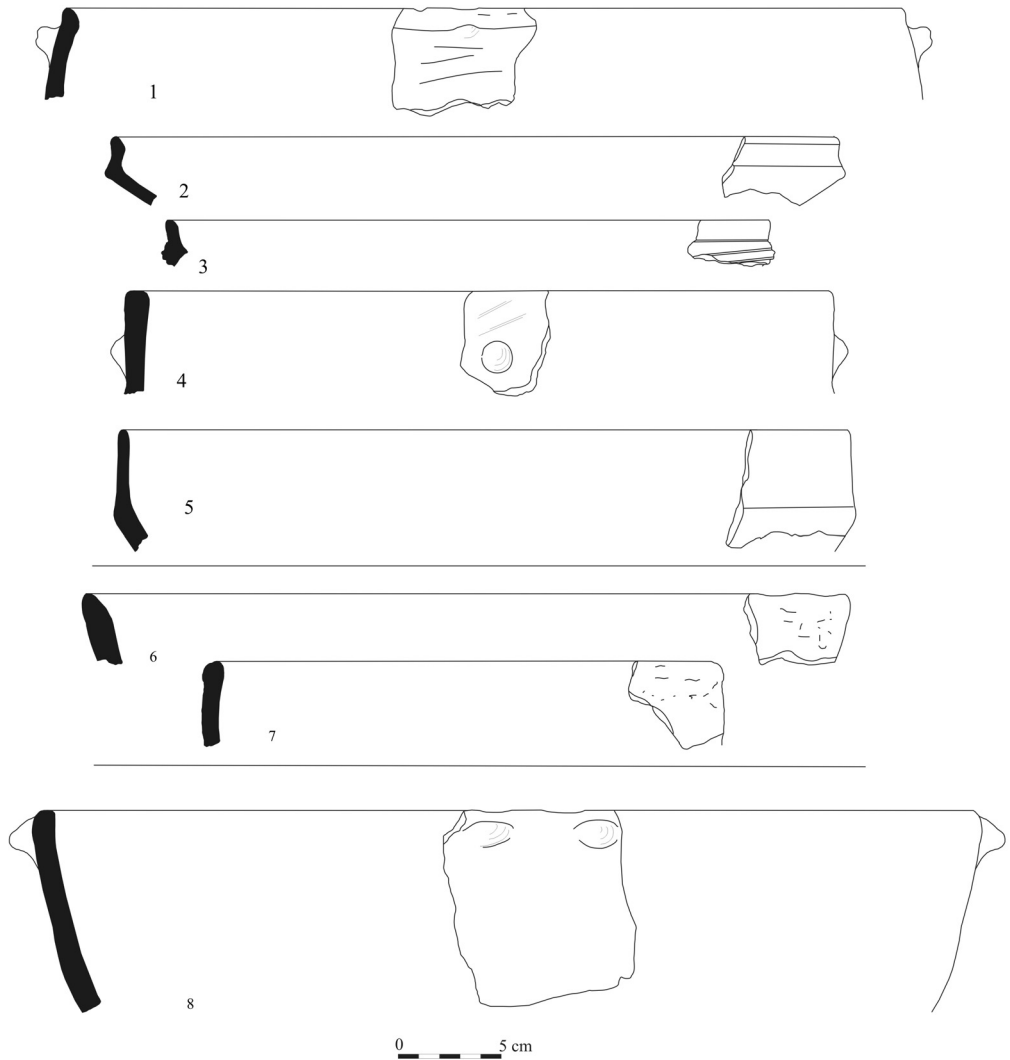

Pl. 4. Așezarea de la Enisala–Palanca (2010). Ceramică atribuită culturii Gumelnița (eneolitic): 1-5. S 8, șanț 2; 6-7. gr. 4 (med.); 8. gr. 10.

Pl. 4. The settlement at Enisala–Palanca (2010). Gumelnița pottery: 1-5. S 8, ditch 2; 6-7. pit no: 4 (Middle Ages); 8. pit no: 10.

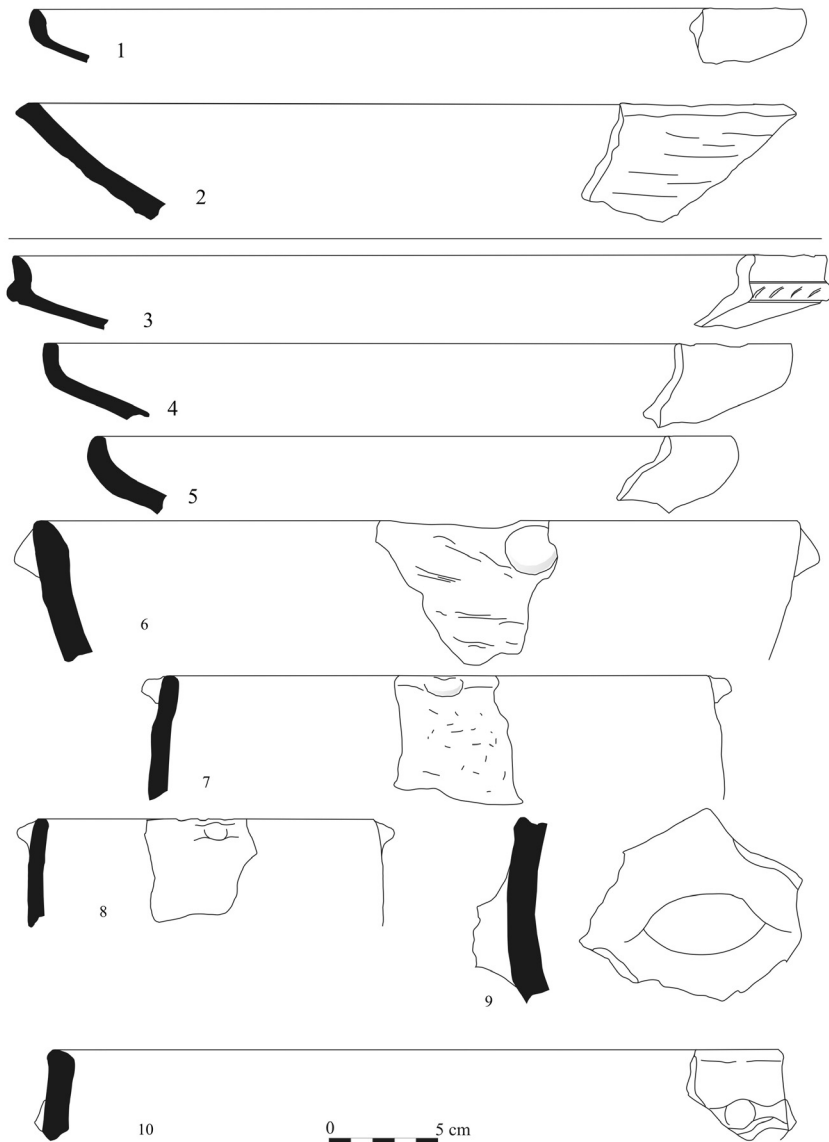

Pl. 5. Așezarea de la Enisala–Palanca (2010). Ceramică atribuită culturii Gumelnița (eneolitic): S 9.1-2. gr. 2; 3-10. șanț 2.

Pl. 5. The settlement at Enisala–Palanca (2010). Gumelnița pottery: S 9.1-2. pit no: 2; 3-10. ditch 2.

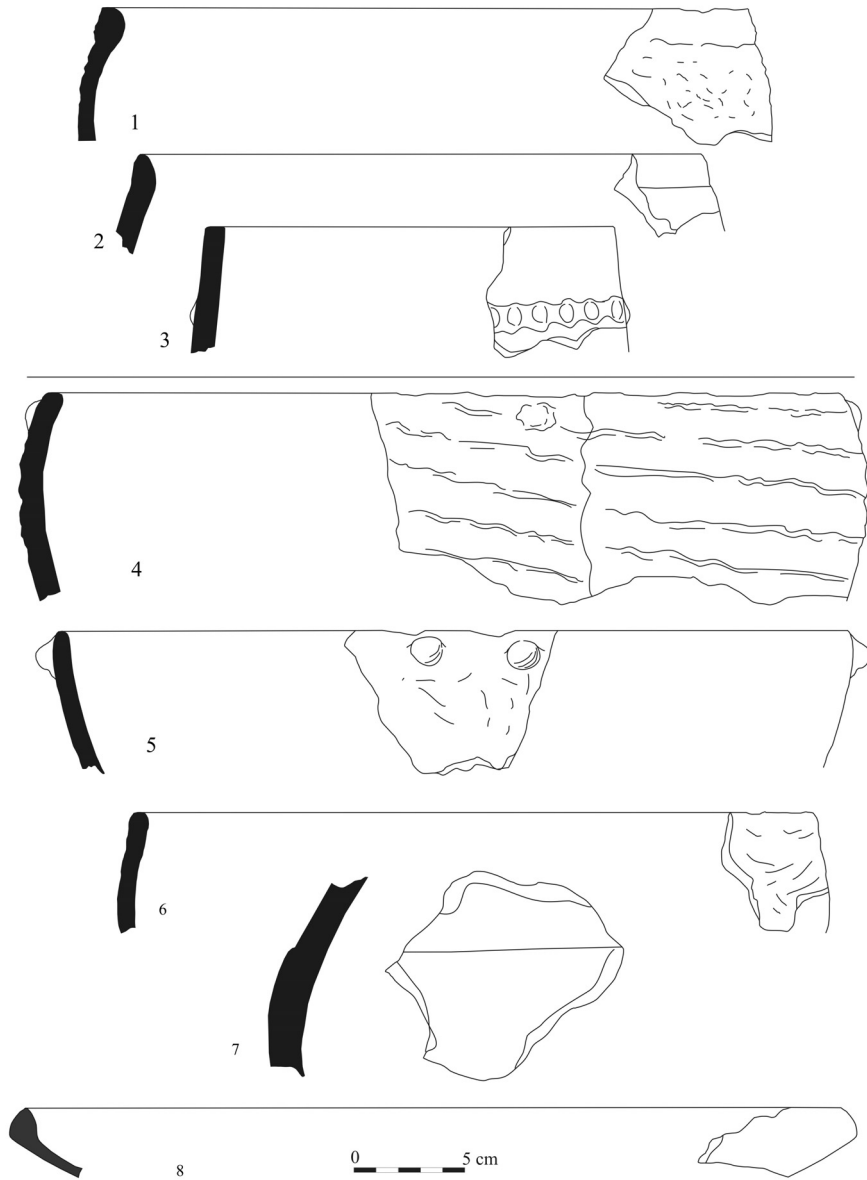

Pl. 6. Așezarea de la Enisala–Palanca (2010). Ceramică atribuită culturii Gumelnița (eneolitic): S 9.1-3. șanț 2; 4-8. gr. 11.

Pl. 6. The settlement at Enisala–Palanca (2010). Gumelnița pottery: S 9.1-3. ditch 2; 4-8. pit no: 11.

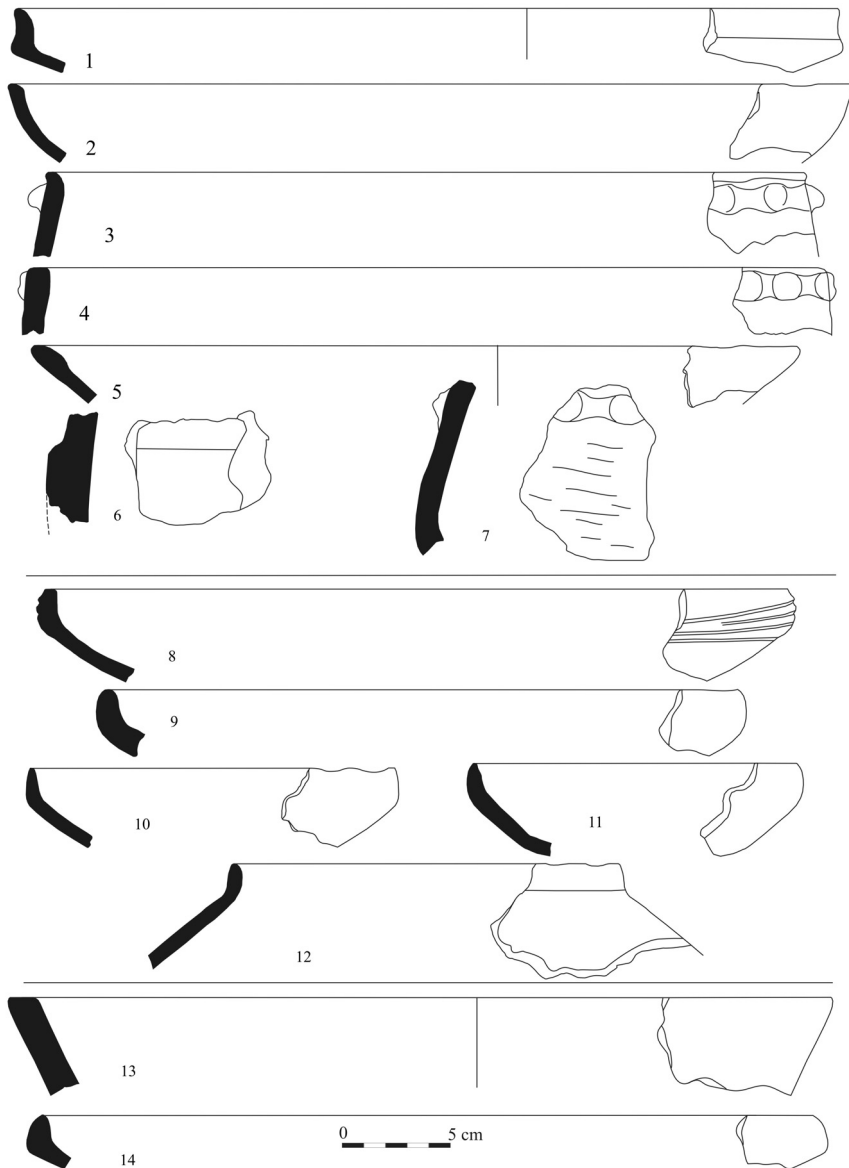

Pl. 7. Așezarea de la Enisala–Palanca (2010). Ceramică atribuită culturii Gumelnița (eneolitic): S 10.1-5. șanț 2; S 11. 6-12. vegetal; 13-14.S 12. șanț 2.

Pl. 7. The settlement at Enisala–Palanca (2010). Gumelnița pottery: S 10.1-5. ditch 2; S 11. 6-12. vegetal soil; 13-14.S 12. ditch 2.