



**HAL**  
open science

## Informe de la excavación de la estructura nº3 - cabaña de pastor

Carine Calastrenc, José Luis Ona Gonzalez

► **To cite this version:**

Carine Calastrenc, José Luis Ona Gonzalez. Informe de la excavación de la estructura nº3 - cabaña de pastor. [reportType\_6] Fundacion Llanos del Hospital de Benasque. 2005. hal-02021280

**HAL Id: hal-02021280**

**<https://hal.science/hal-02021280>**

Submitted on 17 Nov 2023

**HAL** is a multi-disciplinary open access archive for the deposit and dissemination of scientific research documents, whether they are published or not. The documents may come from teaching and research institutions in France or abroad, or from public or private research centers.

L'archive ouverte pluridisciplinaire **HAL**, est destinée au dépôt et à la diffusion de documents scientifiques de niveau recherche, publiés ou non, émanant des établissements d'enseignement et de recherche français ou étrangers, des laboratoires publics ou privés.

# Excavaciones arqueológicas

## Llanos del Hospital (Benasque - Huesca)

*Informe de la excavación de la estructura nº 3*  
*Cabaña de pastor*

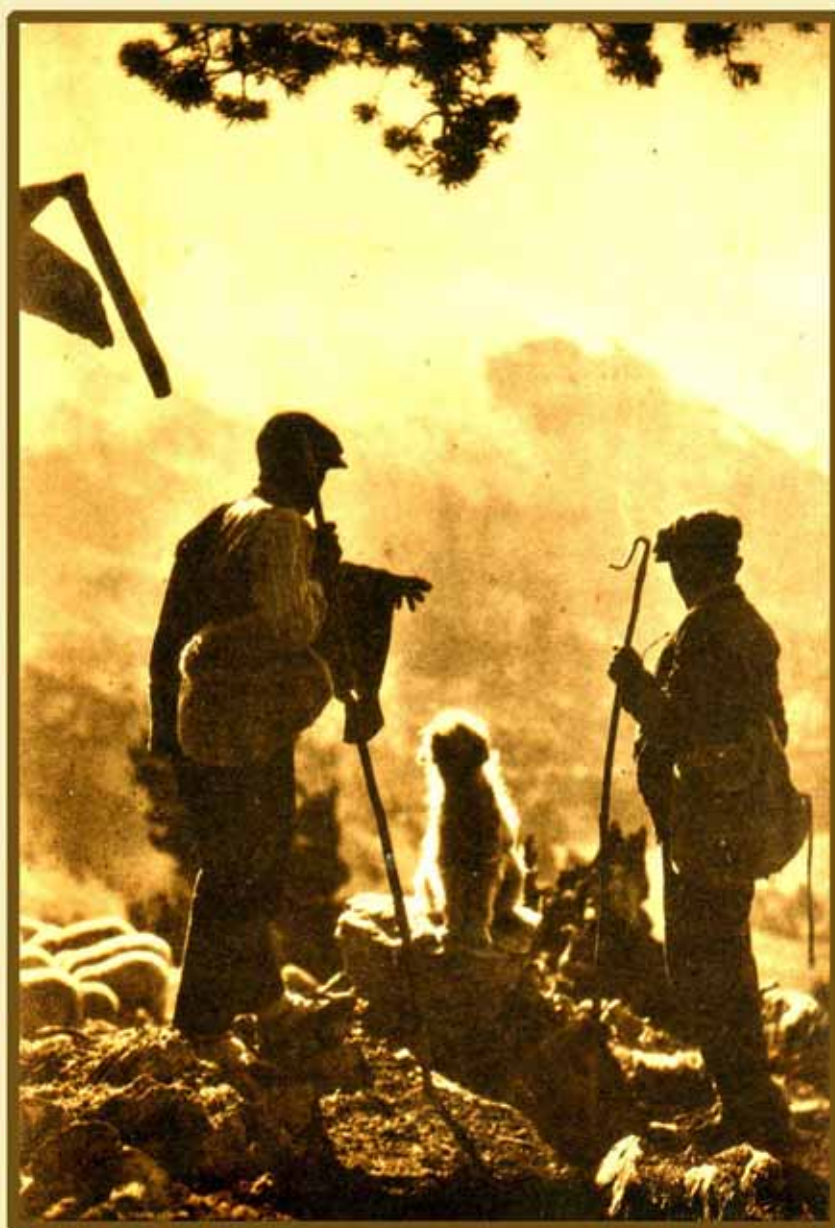

**Carine Calastrenc Carrère**  
**Jose Luis Ona González**

**Agosto 2005**

# LLANOS DEL HOSPITAL (Benasque – Aragón)

## INFORME DE LAS EXCAVACIONES ARQUEOLOGICAS DE LA ESTRUCTURA N° 1

Co-dirección : Carine Calastrenc Carrère y José Luis Ona González

### INDICE GENERAL

Paginas

#### CAPÍTULO – AUTORIZACIONES

- Autorizacione del Ayuntamiento de Benasque
- Autorizacione del Gobierno de Aragón

#### CAPÍTULO – INFORME

<b>I- Introducion</b>	<b>1-6</b>
I-1- Llanos del Hospital de Benasque	1-2
I-2- De las prospecciones a las excavaciones arqueologicas	3-5
I-3- La estructura n° 1	5-6
<b>II- Objectivos y metoda del trabajo</b>	<b>6-12</b>
II-1- Los objetivos	6-10
II-2- Metodología	10-12
<b>III- Los resultados</b>	<b>12-32</b>
III-1- Estratigrafías	12-15
* <i>Lista de las unidades estratigrafías</i>	<i>12-15</i>
- <i>Unidades estratigrafías positivas</i>	<i>12-14</i>
- <i>Unidades estratigrafías negativas</i>	<i>14</i>
- <i>Los HECHOS arqueologicos</i>	<i>14-15</i>
III-2- Estructura construida	15-32
* <i>Muro norte</i>	<i>16-19</i>
* <i>Muro este</i>	<i>19-22</i>
* <i>Muro sur</i>	<i>22-24</i>
* <i>Muro oeste</i>	<i>24-28</i>
* <i>Interior de la cabaña</i>	<i>28-30</i>
* <i>El techo</i>	<i>30</i>
* <i>Banco oeste</i>	<i>31</i>
* <i>Posible banco sur</i>	<i>31-32</i>

IV-	Material arqueologica	32-41
	IV-1- Material arqueologica en relación con la periodo de post-abandonado	33-37
	IV-2- Material arqueologica en relacion con la periodo de ocupación	37-41
V-	<b>Comentarios cronológicos y conclusiones</b>	<b>41-43</b>
VI-	<b>Bibliografía</b>	<b>44</b>

## CAPITULO – ÍNDICES

- Índice nº 1 - Inventario de las UE
- Índice nº 2 - Inventario de los HECHOS
- Índice nº 3 – Inventario de los planos y secciones
- Índice nº 4 – Analisis del material arqueologico de la estructura nº 1
- Índice nº 5 – Plano general (primer día)
- Índice nº 6 – Plano general con las Z (primer día)
- Índice nº 7 – Plan general (30 junio 2005)
- Índice nº 8 – Plano general (ultimo día)
- Índice nº 9 – Plano general con las UE y los HECHOS (ultimo día)
- Índice nº 10 – Seccion este / oeste
- Índice nº 11 – Seccion norte / sur
- Índice nº 12 – Localización de los HECHOS
- Índice nº 13 – Localización del muro norte
- Índice nº 14 – Localización del muro este
- Índice nº 15 – Localización del muro sur
- Índice nº 16 – Localización del muro oeste
- Índice nº 17 – Localización del banco oeste
- Índice nº 18 – Localización del posible banco al sur
- Índice nº 19 – Localización de los hogares
- Índice nº 20 – Localización de las losas
- Índice nº 21 – Plan general de los resultados de la prospecciones de 2004
- Índice nº 22 – Diagrama crono-estratigráfico general

## CAPITULO - MATERIALES ARQUEOLÓGICOS

- Unidade estratigáfica nº 102
- Unidade estratigáfica nº 103
- Unidade estratigáfica nº 107
- Unidade estratigáfica nº 108
- Unidade estratigáfica nº 125
- Unidade estratigáfica nº 133
- Unidade estratigáfica ?
- Fotograficas de algunas piasas

# Excavaciones arqueológicas

## Llanos del Hospital (Benasque - Huesca)

*Informe de la excavación de la estructura nº 1*  
*Cabaña de pastor*

# AUTORIZACIONES



 **Hospital  
de Benasque**

 **SARGANTANA**  
Educación Medioambiental y  
Tiempo Libre en el Pirineo Aragonés

**Carine Calastrenc Carrère**  
**Jose Luis Ona González**

**Agosto 2005**



Departamento de Educación,  
Cultura y Deporte

f). La difusión en medios de comunicación o ámbitos especializados de los trabajos y/o resultados de la investigación autorizada, deberá hacer mención expresa del Gobierno de Aragón, cuando éste actúe como entidad financiadora.

g). El titular o titulares de la presente autorización quedan obligados a cumplir lo establecido en el Decreto 6/1990, de 23 de enero, de la Diputación General de Aragón y en la Ley 3/1999, de 10 de marzo, de Patrimonio Cultural Aragonés, así como las condiciones establecidas en ésta resolución.

2º.- Comunicar esta resolución al Director de la actuación, al Centro de depósito, a la Entidad científica avalista, a la Institución o entidad que financia la actuación, al Promotor, al Servicio Provincial, a la Policía local y/o Comandancia de la Guardia Civil - Seprona y a los Ayuntamientos afectados por esta resolución.

Contra la presente RESOLUCION, que no agota la vía administrativa, podrá interponerse Recurso de Alzada, en el plazo de un mes, ante el Excmo. Sr. Viceconsejero de Educación Cultura y Deporte (Artº 114 y 115 Ley 30/1992, de 26 de noviembre, de Régimen Jurídico de las Administraciones Públicas y del Procedimiento Administrativo Común, en la redacción dada por la Ley 4/1999, de 13 de enero)

Zaragoza, 15 de junio de 2005.

EL DIRECTOR GENERAL DE PATRIMONIO CULTURAL

Fdo.: Jaime Vicente Redón



**RESOLUCIÓN, DE 15 DE JUNIO DE 2005, DE LA DIRECCIÓN GENERAL DE PATRIMONIO CULTURAL POR LA QUE SE AUTORIZA LA EXCAVACIÓN ARQUEOLÓGICA DE UNA CABAÑA JUNTO AL HOSPITAL DE BENASQUE, HUESCA.**

Nº. Exp. 245/2005

Examinada la solicitud de autorización para realizar la excavación arqueológica de una cabaña junto al Hospital de Benasque, Huesca, formulada el 13 de junio de 2005 por D. José Luis Ona González.

Visto el informe técnico, la propuesta del Jefe de Servicio de Investigación y Difusión del Patrimonio Cultural y considerando que dicha solicitud se ajusta a lo establecido en el Decreto 6/1990, de 23 de enero, de la Diputación General de Aragón, por el que se aprueba el régimen de autorizaciones para la realización de actividades arqueológicas y paleontológicas en la Comunidad Autónoma de Aragón y en la ley 3/1999, de 10 de marzo, de Patrimonio Cultural Aragonés, esta Dirección General de Patrimonio Cultural

**RESUELVE:**

1º - Autorizar a D. José Luis Ona González la realización de la actuación solicitada en los términos siguientes:

- a). La totalidad del material arqueológico obtenido se depositará, provisionalmente, en el **Museo Arqueológico de Huesca**
- b). El Director de la actuación la llevará a cabo personalmente, responsabilizándose de ello, así como de la calidad y modo científico de los trabajos.
- c). El Director de la actuación comunicará a la Dirección General de Patrimonio Cultural, el inicio y la finalización de los trabajos con una antelación mínima de siete días.
- d). Esta autorización está supeditada en tiempo y espacio a la actuación prevista en la solicitud. Deberá presentar informe preliminar con los resultados de la actuación, en los quince días siguientes a la finalización de la misma.  
Para los Planes de Investigación esta autorización caduca el 31 de diciembre del año en curso. Asimismo, se deberá presentar un informe preliminar con los resultados de la actuación, antes de la fecha de caducidad de la autorización.
- e). En el plazo máximo de dos años, a partir de la finalización de la excavación o de un año si se trata de otro tipo de actuación, el Director de la actuación deberá presentar, en la Dirección General de Patrimonio Cultural, una memoria detallada de los trabajos realizados.



D. **JOSE IGNACIO ABADIAS MORA; ALCALDE PRESIDENTE DEL AYUNTAMIENTO DE BENASQUE**  
con D.N.I. **18006154-Y** Domicilio en C/ **MAYOR nº 13**  
..... Código Postal. **22440** Localidad. **BENASQUE** Provincia. **HUESCA**  
propietario de la finca (datos de identificación, a ser posible con referencias catastrales o registrales)...  
**PLAN DEL HOSPITAL**  
.....  
sita en el término municipal de **BENASQUE** en la provincia de **HUESCA**  
donde se encuentra el yacimiento arqueológico denominado.....  
**HOSPITAL DE BENASQUE III**  
.....  
autorizo a D. **JOSE LUIS ONA GONZALEZ**  
con D.N.I. nº **17200728** arqueólogo, para la realización de  
prospecciones/excavaciones arqueológicas y en la finca de mi propiedad antes referida, durante el  
año **2.005**

En **Benasque**, a **30** de **mayo** de **2.005**

Fdo.: **Jose Ignacio Abadías Mora**  
**Alcalde Presidente**





# Excavaciones arqueológicas

## Llanos del Hospital (Benasque - Huesca)

*Informe de la excavación de la estructura nº 1*  
*Cabaña de pastor*

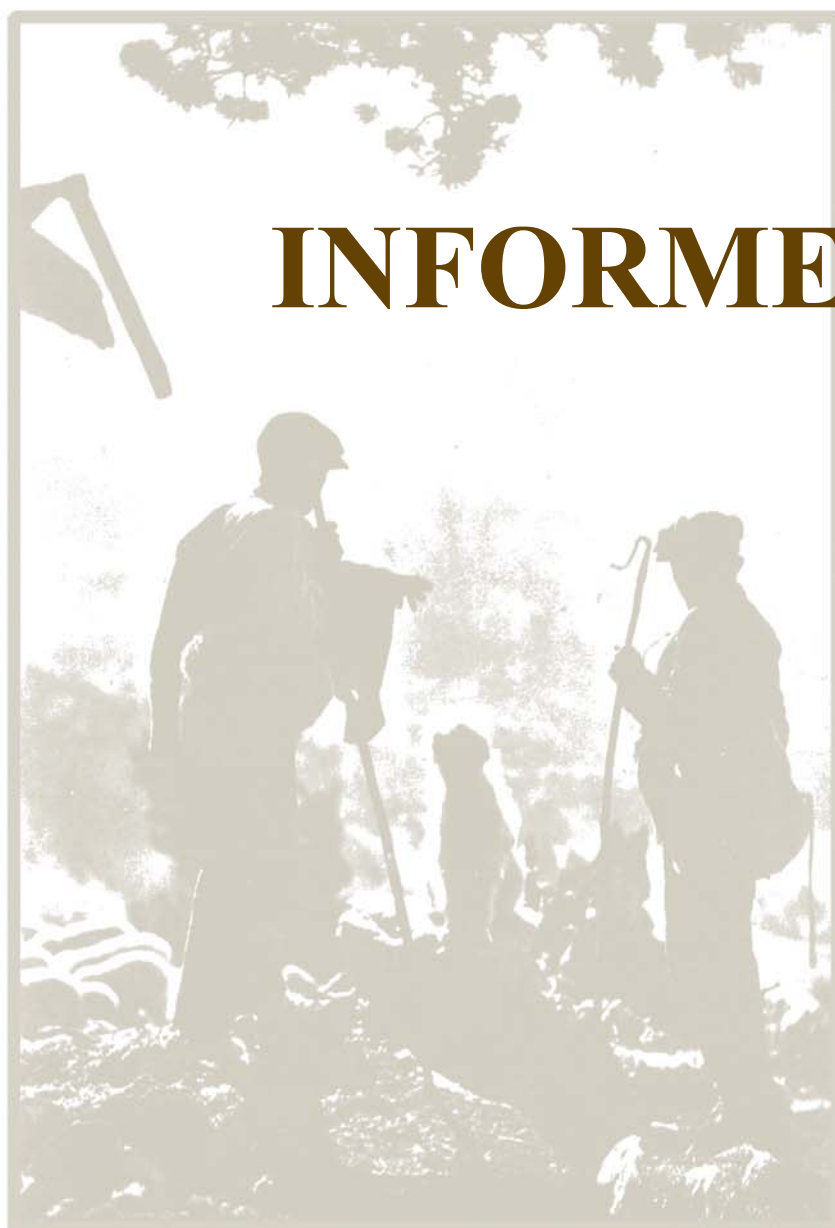

 **Hospital  
de Benasque**

 **SARGANTANA**  
Educación Medioambiental y  
Tiempo Libre en el Pirineo Aragonés

**Carine Calastrenc Carrère**  
**Jose Luis Ona González**

**Agosto 2005**

# LLANOS DEL HOSPITAL (Benasque – Aragón)

## INFORME DE LAS EXCAVACIONES ARQUEOLOGICAS DE LA ESTRUCTURA N°1

Co-dirección : Carine Calastrenc Carrère y José Luis Ona González

### I- Introduction

#### *I-1- Llanos del Hospital de Benasque :*

Le Llanos del Hospital se trouve sur le territoire administratif de la commune de Benasque, au nord-est de la vallée de l'Esera (Gobierno de Aragon, Province de Huesca, Comarca de La Ribagorza, Municipalité de Benasque). Il s'agit d'un vaste replat herbeux situé entre 1700 mètres d'altitude et 1800 mètres d'altitude. Il est enchâssé entre le massif de la Maladeta et la ligne de crête frontalière hispano-française. Il est dominé au nord-est par le pic de Sauvegarde (2758 mètres d'altitude), au nord-ouest par le pic de Sacroux (2675 mètres d'altitude), au sud-est par l'Anéto (3404 mètres d'altitude) et au sud-ouest par le pic de Alba (3118 mètres d'altitude). Le Llanos del Hospital est inclus dans le domaine du Parc Naturel Posets-Maladeta depuis la fondation de ce dernier en 1994.

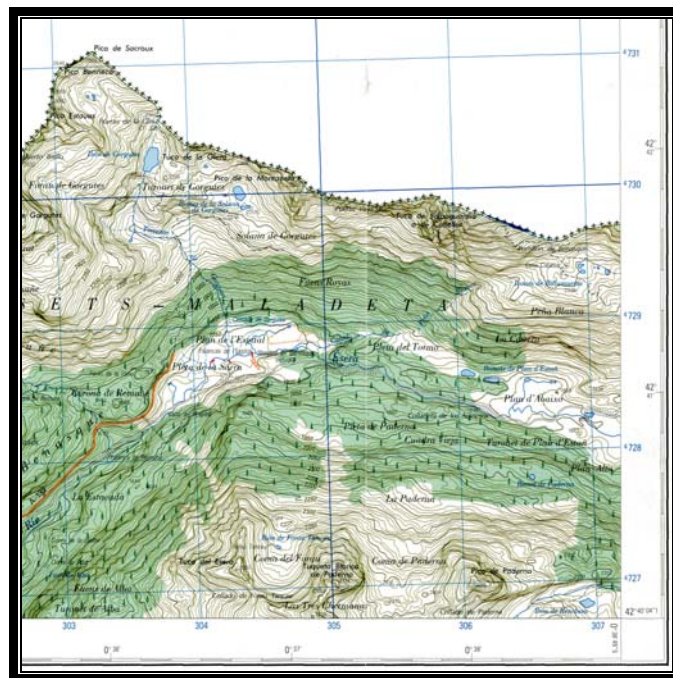

*Llanos del Hospital de Benasque (Source : Instituto Geográfico Nacional)*

Le Llanos del Hpsital se compose du *Pllan de l’Espital* et du *Pllan de la Sarra*. Il est arrosé par le rio Esera, qui reçoit les eaux du versant sud des Pyrénées (Barranco de Gorgutes, Barranco de Peña Bllanca), des Ibons du *Pllan d’Estañ* et du versant sud du massif de la Maladeta (Barranco de la Renclusa). C’est dans cet espace, croisant la cascade de Gorgutes, que né le chemin qui mène au port de la Glère (2496 mètres d’altitude). Le *Llanos del Hospital* se développe au nord jusqu’à *Fuens Royas*. A l’est, du llanos un chemin permet d’accéder au port de Benasque (2350 mètres d’altitude) et au port de la Picade (2521 mètres d’altitude) par *Peña Bllanca* et la *Puyaderta dels Araneses*. Toute la partie sud du *Llanos del Hospital* est dominée par les *Tres Hermanas de Paderne* (Tuca de Paderna – 2629 mètres d’altitude ; Tuca Bllanca – 2723 mètres d’altitude ; Tuca del Esera – 2595 mètres d’altitude) et le bois de Paderna.



*Llanos del hospital (Source : IGN - 2001)*

## ***I-2- De la prospection à la fouille archéologique :***

En juin et juillet 2004, une campagne de prospection-inventaire a été réalisée sur le *Llanos del Hospital* de Benasque (Province de Huesca)<sup>1</sup>.

Le travail en milieu de haute et de moyenne montagne est un travail spécifique. Les recherches menées sur le versant nord des Pyrénées ont montré que les zones de montagne renferment de nombreuses structures archéologiques, de types variés, qui sont, au vu des données résultants d'une prospection pédestre, extrêmement difficile à caractériser et encore plus complexe à dater. Contrairement aux secteurs de plaine, les structures situées en montagne ne sont pas identifiables par le mobilier archéologique récolté en surface (céramiques, ossements, éléments de construction, ...), mais par les divers aménagements humains (cabanes, enclos, canaux d'irrigation, terrasses, carrières, charbonnières, mines, ...). On a donc affaire à une inversion des indices archéologiques.

La prospection pédestre en montagne ne donne qu'une simple perception des sites. Ainsi, le site archéologique n'est jamais visible dans la totalité de son emprise physique. De plus, sa profondeur temporelle est difficilement appréciable et sa qualification est parfois malaisée.

C'est le milieu géographique (la haute montagne) et le dessein scientifique (disposer d'une vision d'ensemble de l'occupation du sol) qui ont délimités le secteur géographique étudié : les 0, 90 km<sup>2</sup> d'estive du *Llanos del Hospital*.



*Vue panoramique du Llanos del Hospital - Benasque - Juillet 2004* (Photographie : C. Calastrenc, F. Pañart - montage : J. Mayoral)

Cette prospection-inventaire a mis au jour 164 structures archéologiques relevant des diverses activités qui s'exerçaient sur cette zone de montagne : hôtelière, pastorale, militaire,

---

<sup>1</sup> Carine Calastrenc, José Luis Ona y Felix Ribas, *Inventario de cabañas y otras construcciones historicas en el Pllan del Hospital (Benasque – Huesca)*, 2004, 5 tomos, 994 pagias

*Llanos del Hopsital (Benasque – Huesca – Aragón) – Informe de las excavaciones arqueológicas de la estructura 1*  
Campaña de Junio y julio 2005

Carine Calastrenc Carrère y José Luis Ona González

extraction et transformation des matières premières, ... . (Annexe n° 21 – Carte de localisation des résultats de la prospection du *Llanos del Hospital*) Ainsi, hospices, cabane de berger, enclos, abris à agneaux, postes de surveillance militaire, tranchées, carrière, cercles de pierre, scierie, moulin, canaux d'irrigation, terrasses, charbonnières témoignent de l'extrême diversité de l'occupation du *Llanos del Hospital*, et cela dans la longue durée.

A la lumière des travaux réalisés sur le versant français des Pyrénées, et notamment en Cerdagne<sup>2</sup>, ces résultats permettaient d'envisager de pouvoir documenter une occupation continue du *Llanos del Hospital* du Néolithique jusqu'à nos jours. 6000 ans de notre histoire pouvaient être mis en lumière et notamment les questions relatives aux différents modes d'exploitation et de gestion de ce territoire de la montagne aragonaise.

Contrairement aux différents secteurs de montagne étudiés sur le versant nord des Pyrénées (Cerdagne<sup>3</sup>, Vallée d'Aure<sup>4</sup>, Vallées de Campan et de Lesponne<sup>5</sup>, Haut-Lavedan<sup>6</sup>, Vallée d'Ossau<sup>7</sup>, Secteur d'Iraty et des Aldudes<sup>8</sup>), le *Llanos del Hospital* se distingue. En effet, il renferme une très grande diversité de structures, qui témoignent d'une poly-activité et d'une fonctionnalité plurielle de cette zone de montagne.



Localizacion de la cabaña n° 1 (fotografià de G. Bielsa y A. Sahùn)

<sup>2</sup> Les travaux de Christine Rendu sur la montagne d'Enveitg débutèrent en 1984. Les premiers résultats de cette étude ont été divulgués par la publication de la thèse de 3<sup>ème</sup> cycle de Christine Rendu : *La montagne' d'Enveitg : une estive dans la longue durée*, Trabucaire, 2003, 606 p. et par le Projet Collectif de Recherche (PCR) qu'elle dirige *Cerdagne : estivage et structuration sociale d'un espace montagnard*.

<sup>3</sup> Sous la direction de Christine Rendu

<sup>4</sup> Sous la direction de Carine Calastrenc

<sup>5</sup> Sous la direction de Stéphane Lévêque

<sup>6</sup> Sous la direction de Frédéric Guédon

<sup>7</sup> Responsable d'opération : Carine Calastrenc

<sup>8</sup> Sous la direction de Didier Galop

Devant l'intérêt scientifique des structures rencontrées, afin d'approfondir le travail déjà entrepris, d'appréhender les dynamiques d'évolution et les logiques de transformation de l'occupation de ce secteur, des fouilles archéologiques ont été entreprises depuis l'été 2004. Ainsi, en 2004, deux campagnes de fouilles archéologiques ont été financées par la société de droit privé **Hospital de Benasque 2000 SL** : la structure n° 3b (un poste militaire de la Guardia Civil anti-maquis)<sup>9</sup> et la structure 114a (un yacimiento del Edad del Bronce)<sup>10</sup>. En 2005, un financement européen (Interreg IIIA – France/Espagne 2000-2006 : « *Hospitalidad pirenaica – Hospitalité pyrénéenne* ») a été obtenue. Dans ce cadre, les fouilles archéologiques ont été reprises (pilote pour le versant espagnol par la Mairie de Benasque et pour le versant français par l'ARPE). En juin et juillet 2005 la fouille archéologique de la structure n° 1 fut entreprise : une cabane de berger. Ce sont les résultats de ces recherches qui font l'objet du présent rapport.

### *I-3- La structure n° 1 :*

Cette construction est située sur le *Pllan del Hospital* (coordonnées UTM : X = 0304416 ; Y = 4728764), à 1752 mètres d'altitude. Il s'agit d'une construction de 4,40 mètres de long sur 3,30 mètres de large. Elle est de forme rectangulaire.<sup>11</sup> Les murs ne sont visibles que par une légère déformation du sol, notamment sur le côté est. Les limites de la construction sont donc difficile à localiser avec précision.



*Estructura n° 1 (derecha : 2003 , izquierda : 2004)*

<sup>9</sup> Carine Calastrenc, Josè Luis Ona González, *Llanos del Hospital de Benasque (Huesca)- Informe de las excavaciones arqueológicas de la estructura 3b – Puesto de vigilancia militar*, 2004, 29 p.

<sup>10</sup> Carine Calastrenc, Josè Luis Ona González, *Llanos del Hospital de Benasque (Huesca)- Informe de las excavaciones arqueológicas de la estructura 114a – Puesto de vigilancia militar*, 2004

<sup>11</sup> Carine Calastrenc, José Luis Ona y Felix Ribas, *Inventario de cabañas y otras construcciones historicas en el Pllan del Hospital (Benasque – Huesca)*, 2004, Tomo 1, p. 2-5

*Llanos del Hospital (Benasque – Huesca – Aragón) – Informe de las excavaciones arqueológicas de la estructura 1*  
Campana de Junio y julio 2005

Carine Calastrenc Carrère y José Luis Ona González

En 2003, un sondage fut effectué sur la partie nord-ouest de cette structure.<sup>12</sup> Il a permis de mettre au jour un mur à doublement parement constitué de pierres de granit.



*Cata de 2003 (fotografía : J-L. Ona)*

Les données issues à la fois de la prospection pédestre de 2004 et du sondage archéologique de 2003 ont permis de caractériser le site et de l'identifier comme étant une cabane de berger.

## **II- Objectifs et méthodes de travail :**

### ***II-1- les objectifs :***

Les objectifs de cette fouille archéologique étaient doubles : caractériser et dater la structure fouillée, mais aussi, et surtout, approcher, par l'archéologie la taphonomie d'une construction en pierres sèches.

Apparemment intégrée dans un ensemble pastoral plus vaste, comprenant les cabanes adjacentes au río (constructions fouillées par José Luis Ona Gonzalez et Marivi Pastor

---

<sup>12</sup> José Luis Ona González, Mariví Pastor Sánchez, Sergio Sevilla Tabernero, Excavaciones y consolidación de un grupo de cabañas junto al Hospital de Benasque (Ribagorza – Huesca), Hospital de Benasque/Parque Posets-Maladeta, p. 62

*Llanos del Hopsital (Benasque – Huesca – Aragón) – Informe de las excavaciones arqueológicas de la estructura 1  
Campaña de Junio y julio 2005*

*Carine Calastrenc Carrère y José Luis Ona González*

Sánchez en 2003<sup>13</sup>), la fouille archéologique de cette structure pouvait permettre d'appréhender l'histoire pastorale de cette zone d'estive et de donner les premiers jalons chronologiques de ce type de construction en Aragon.

De plus, cette construction se révélait intéressante parce-qu'on dispose de trois représentations photographiques de cette dernière. En effet, les recherches entreprises par Jorge Mayoral l'ont mené jusqu'à deux fonds d'archives privés. Parmi les documents iconographiques qui y étaient conservés, il a découvert deux photographies de l'hospital de Benasque sur lesquelles figuraient également, en fond et en premier plan, la structure n°1. Ces découvertes rendaient alors possible une analyse comparative entre les informations obtenues par ces représentations photographiques et les informations issues du travail de terrain.

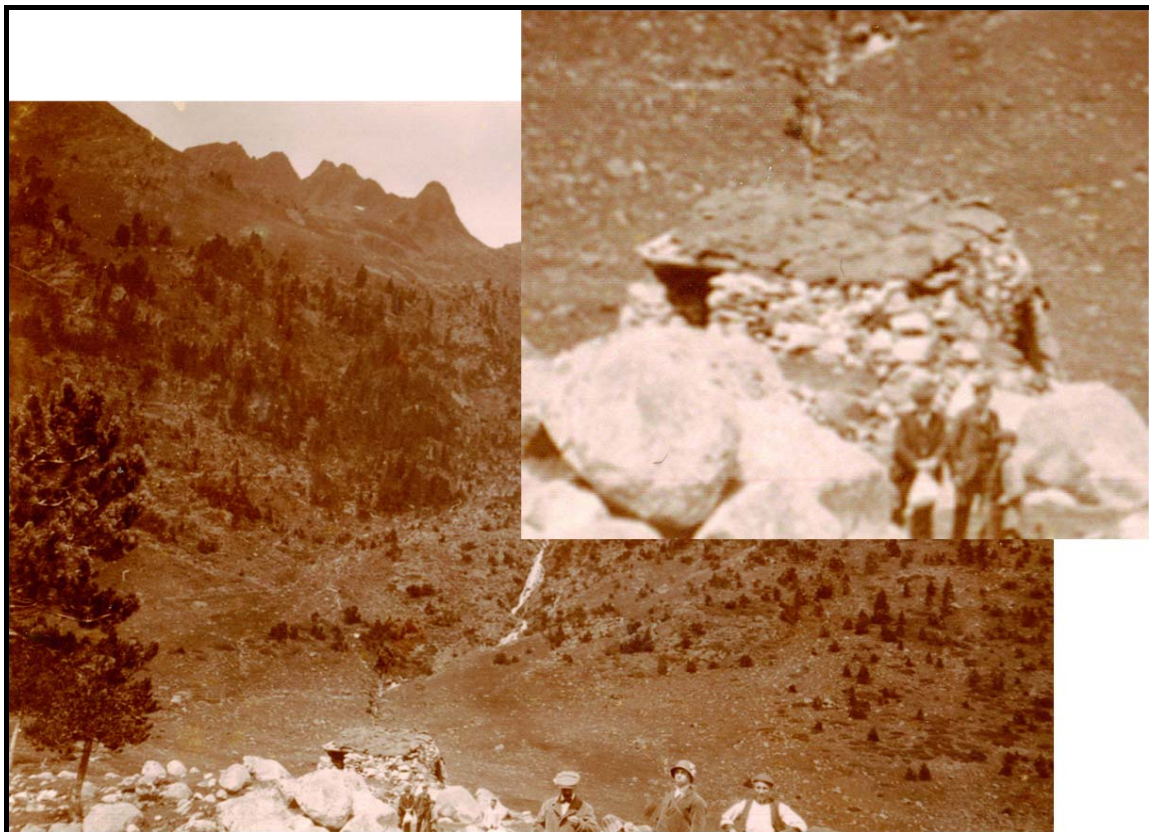

*Vista de la cascada de Gorgutés desde el Hospital de Benasque – 1912 (Archiva privada de la familia Mata)*

<sup>13</sup> José Luis Ona González, Mariví Pastor Sánchez, Sergio Sevilla Tabernero, Excavaciones y consolidación de un grupo de cabañas junto al Hospital de Benasque (Ribagorza – Huesca), Hospital de Benasque/Parque Posets-Maladeta, 76 p.

*Llanos del Hospital (Benasque – Huesca – Aragón) – Informe de las excavaciones arqueológicas de la estructura 1  
Campaña de Junio y julio 2005*

*Carine Calastrenc Carrère y José Luis Ona González*





*Fotografía del Hospital de Benasque – 1914 (Autor no conocido)*

Ces deux photographies montrent la construction qui fait l'objet de ce présent rapport, de pied, respectivement en 1912 et 1914.

Sur ces photographies, on distingue une construction rectangulaire couverte d'un toit à double pente. Le toit est recouvert de plusieurs couches de gerbe (jusqu'à 3 superpositions). On remarque que la porte se trouve dans l'angle sud-ouest. Elle semble étroite et basse. Elle ne dispose d'aucun dintel de pierre ; cet élément architectural semble fait de la poutre latérale du toit. Sur la face ouest, on distingue un trou. Il s'agit d'un « *tiro-hum* », littéralement tire-fumée.

Ces deux photographies donne à voir cette cabane comme étant une construction ayant une élévation réduite. Ainsi, 12 rangées de pierres sont visibles sur la face ouest (le *tiro-hum* se trouvant à 7 rangées du niveau du sol). A l'ouest, se remarque une différence dans l'appareil du mur, probablement la marque d'une ampliation de l'édifice.

# LLANOS DEL HOSPITAL (Benasque – Aragón)

## INFORME DE LAS EXCAVACIONES ARQUEOLOGICAS DE LA ESTRUCTURA N°1

Co-dirección : Carine Calastrenc Carrère y José Luis Ona González

### I- Introduction

#### *I-1- Llanos del Hospital de Benasque :*

Le Llanos del Hospital se trouve sur le territoire administratif de la commune de Benasque, au nord-est de la vallée de l'Esera (Gobierno de Aragon, Province de Huesca, Comarca de La Ribagorza, Municipalité de Benasque). Il s'agit d'un vaste replat herbeux situé entre 1700 mètres d'altitude et 1800 mètres d'altitude. Il est enchâssé entre le massif de la Maladeta et la ligne de crête frontalière hispano-française. Il est dominé au nord-est par le pic de Sauvegarde (2758 mètres d'altitude), au nord-ouest par le pic de Sacroux (2675 mètres d'altitude), au sud-est par l'Anéto (3404 mètres d'altitude) et au sud-ouest par le pic de Alba (3118 mètres d'altitude). Le Llanos del Hospital est inclus dans le domaine du Parc Naturel Posets-Maladeta depuis la fondation de ce dernier en 1994.

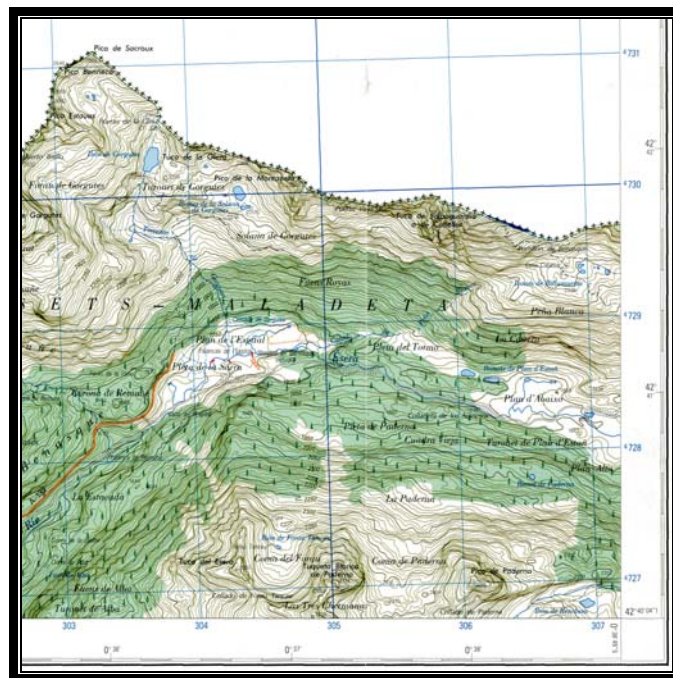

*Llanos del Hospital de Benasque (Source : Instituto Geográfico Nacional)*

Le Llanos del Hpsital se compose du *Pllan de l’Espital* et du *Pllan de la Sarra*. Il est arrosé par le rio Esera, qui reçoit les eaux du versant sud des Pyrénées (Barranco de Gorgutes, Barranco de Peña Bllanca), des Ibons du *Pllan d’Estañ* et du versant sud du massif de la Maladeta (Barranco de la Renclusa). C’est dans cet espace, croisant la cascade de Gorgutes, que né le chemin qui mène au port de la Glère (2496 mètres d’altitude). Le *Llanos del Hospital* se développe au nord jusqu’à *Fuens Royas*. A l’est, du llanos un chemin permet d’accéder au port de Benasque (2350 mètres d’altitude) et au port de la Picade (2521 mètres d’altitude) par *Peña Bllanca* et la *Puyaderta dels Araneses*. Toute la partie sud du *Llanos del Hospital* est dominée par les *Tres Hermanas de Paderne* (Tuca de Paderna – 2629 mètres d’altitude ; Tuca Bllanca – 2723 mètres d’altitude ; Tuca del Esera – 2595 mètres d’altitude) et le bois de Paderna.



*Llanos del hospital (Source : IGN - 2001)*

## ***I-2- De la prospection à la fouille archéologique :***

En juin et juillet 2004, une campagne de prospection-inventaire a été réalisée sur le *Llanos del Hospital* de Benasque (Province de Huesca)<sup>1</sup>.

Le travail en milieu de haute et de moyenne montagne est un travail spécifique. Les recherches menées sur le versant nord des Pyrénées ont montré que les zones de montagne renferment de nombreuses structures archéologiques, de types variés, qui sont, au vu des données résultants d'une prospection pédestre, extrêmement difficile à caractériser et encore plus complexe à dater. Contrairement aux secteurs de plaine, les structures situées en montagne ne sont pas identifiables par le mobilier archéologique récolté en surface (céramiques, ossements, éléments de construction, ...), mais par les divers aménagements humains (cabanes, enclos, canaux d'irrigation, terrasses, carrières, charbonnières, mines, ...). On a donc affaire à une inversion des indices archéologiques.

La prospection pédestre en montagne ne donne qu'une simple perception des sites. Ainsi, le site archéologique n'est jamais visible dans la totalité de son emprise physique. De plus, sa profondeur temporelle est difficilement appréciable et sa qualification est parfois malaisée.

C'est le milieu géographique (la haute montagne) et le dessein scientifique (disposer d'une vision d'ensemble de l'occupation du sol) qui ont délimités le secteur géographique étudié : les 0, 90 km<sup>2</sup> d'estive du *Llanos del Hospital*.



*Vue panoramique du Llanos del Hospital - Benasque - Juillet 2004* (Photographie : C. Calastrenc, F. Pañart - montage : J. Mayoral)

Cette prospection-inventaire a mis au jour 164 structures archéologiques relevant des diverses activités qui s'exerçaient sur cette zone de montagne : hôtelière, pastorale, militaire,

---

<sup>1</sup> Carine Calastrenc, José Luis Ona y Felix Ribas, *Inventario de cabañas y otras construcciones historicas en el Pllan del Hospital (Benasque – Huesca)*, 2004, 5 tomos, 994 pagias

*Llanos del Hopsital (Benasque – Huesca – Aragón) – Informe de las excavaciones arqueológicas de la estructura 1*  
Campana de Junio y julio 2005

Carine Calastrenc Carrère y José Luis Ona González

extraction et transformation des matières premières, ... . (Annexe n° 21 – Carte de localisation des résultats de la prospection du *Llanos del Hospital*) Ainsi, hospices, cabane de berger, enclos, abris à agneaux, postes de surveillance militaire, tranchées, carrière, cercles de pierre, scierie, moulin, canaux d'irrigation, terrasses, charbonnières témoignent de l'extrême diversité de l'occupation du *Llanos del Hospital*, et cela dans la longue durée.

A la lumière des travaux réalisés sur le versant français des Pyrénées, et notamment en Cerdagne<sup>2</sup>, ces résultats permettaient d'envisager de pouvoir documenter une occupation continue du *Llanos del Hospital* du Néolithique jusqu'à nos jours. 6000 ans de notre histoire pouvaient être mis en lumière et notamment les questions relatives aux différents modes d'exploitation et de gestion de ce territoire de la montagne aragonaise.

Contrairement aux différents secteurs de montagne étudiés sur le versant nord des Pyrénées (Cerdagne<sup>3</sup>, Vallée d'Aure<sup>4</sup>, Vallées de Campan et de Lesponne<sup>5</sup>, Haut-Lavedan<sup>6</sup>, Vallée d'Ossau<sup>7</sup>, Secteur d'Iraty et des Aldudes<sup>8</sup>), le *Llanos del Hospital* se distingue. En effet, il renferme une très grande diversité de structures, qui témoignent d'une poly-activité et d'une fonctionnalité plurielle de cette zone de montagne.



Localizacion de la cabaña n° 1 (fotografià de G. Bielsa y A. Sahùn)

<sup>2</sup> Les travaux de Christine Rendu sur la montagne d'Enveitg débutèrent en 1984. Les premiers résultats de cette étude ont été divulgués par la publication de la thèse de 3<sup>ème</sup> cycle de Christine Rendu : *La montagne' d'Enveitg : une estive dans la longue durée*, Trabucaire, 2003, 606 p. et par le Projet Collectif de Recherche (PCR) qu'elle dirige *Cerdagne : estivage et structuration sociale d'un espace montagnard*.

<sup>3</sup> Sous la direction de Christine Rendu

<sup>4</sup> Sous la direction de Carine Calastrenc

<sup>5</sup> Sous la direction de Stéphane Lévêque

<sup>6</sup> Sous la direction de Frédéric Guédon

<sup>7</sup> Responsable d'opération : Carine Calastrenc

<sup>8</sup> Sous la direction de Didier Galop

Devant l'intérêt scientifique des structures rencontrées, afin d'approfondir le travail déjà entrepris, d'appréhender les dynamiques d'évolution et les logiques de transformation de l'occupation de ce secteur, des fouilles archéologiques ont été entreprises depuis l'été 2004. Ainsi, en 2004, deux campagnes de fouilles archéologiques ont été financées par la société de droit privé **Hospital de Benasque 2000 SL** : la structure n° 3b (un poste militaire de la Guardia Civil anti-maquis)<sup>9</sup> et la structure 114a (un yacimiento del Edad del Bronce)<sup>10</sup>. En 2005, un financement européen (Interreg IIIA – France/Espagne 2000-2006 : « *Hospitalidad pirenaica – Hospitalité pyrénéenne* ») a été obtenue. Dans ce cadre, les fouilles archéologiques ont été reprises (pilote pour le versant espagnol par la Mairie de Benasque et pour le versant français par l'ARPE). En juin et juillet 2005 la fouille archéologique de la structure n° 1 fut entreprise : une cabane de berger. Ce sont les résultats de ces recherches qui font l'objet du présent rapport.

### *I-3- La structure n° 1 :*

Cette construction est située sur le *Pllan del Hospital* (coordonnées UTM : X = 0304416 ; Y = 4728764), à 1752 mètres d'altitude. Il s'agit d'une construction de 4,40 mètres de long sur 3,30 mètres de large. Elle est de forme rectangulaire.<sup>11</sup> Les murs ne sont visibles que par une légère déformation du sol, notamment sur le côté est. Les limites de la construction sont donc difficile à localiser avec précision.



*Estructura n° 1 (derecha : 2003 , izquierda : 2004)*

<sup>9</sup> Carine Calastrenc, Josè Luis Ona González, *Llanos del Hospital de Benasque (Huesca)- Informe de las excavaciones arqueológicas de la estructura 3b – Puesto de vigilancia militar*, 2004, 29 p.

<sup>10</sup> Carine Calastrenc, Josè Luis Ona González, *Llanos del Hospital de Benasque (Huesca)- Informe de las excavaciones arqueológicas de la estructura 114a – Puesto de vigilancia militar*, 2004

<sup>11</sup> Carine Calastrenc, José Luis Ona y Felix Ribas, *Inventario de cabañas y otras construcciones historicas en el Pllan del Hospital (Benasque – Huesca)*, 2004, Tomo 1, p. 2-5

*Llanos del Hospital (Benasque – Huesca – Aragón) – Informe de las excavaciones arqueológicas de la estructura 1*  
*Campaña de Junio y julio 2005*

*Carine Calastrenc Carrère y José Luis Ona González*

En 2003, un sondage fut effectué sur la partie nord-ouest de cette structure.<sup>12</sup> Il a permis de mettre au jour un mur à doublement parement constitué de pierres de granit.



*Cata de 2003 (fotografía : J-L. Ona)*

Les données issues à la fois de la prospection pédestre de 2004 et du sondage archéologique de 2003 ont permis de caractériser le site et de l'identifier comme étant une cabane de berger.

## **II- Objectifs et méthodes de travail :**

### ***II-1- les objectifs :***

Les objectifs de cette fouille archéologique étaient doubles : caractériser et dater la structure fouillée, mais aussi, et surtout, approcher, par l'archéologie la taphonomie d'une construction en pierres sèches.

Apparemment intégrée dans un ensemble pastoral plus vaste, comprenant les cabanes adjacentes au río (constructions fouillées par José Luis Ona Gonzalez et Marivi Pastor

---

<sup>12</sup> José Luis Ona González, Mariví Pastor Sánchez, Sergio Sevilla Tabernero, Excavaciones y consolidación de un grupo de cabañas junto al Hospital de Benasque (Ribagorza – Huesca), Hospital de Benasque/Parque Posets-Maladeta, p. 62

*Llanos del Hopsital (Benasque – Huesca – Aragón) – Informe de las excavaciones arqueológicas de la estructura 1  
Campaña de Junio y julio 2005*

*Carine Calastrenc Carrère y José Luis Ona González*

Sánchez en 2003<sup>13</sup>), la fouille archéologique de cette structure pouvait permettre d'appréhender l'histoire pastorale de cette zone d'estive et de donner les premiers jalons chronologiques de ce type de construction en Aragon.

De plus, cette construction se révélait intéressante parce-qu'on dispose de trois représentations photographiques de cette dernière. En effet, les recherches entreprises par Jorge Mayoral l'ont mené jusqu'à deux fonds d'archives privés. Parmi les documents iconographiques qui y étaient conservés, il a découvert deux photographies de l'hospital de Benasque sur lesquelles figuraient également, en fond et en premier plan, la structure n°1. Ces découvertes rendaient alors possible une analyse comparative entre les informations obtenues par ces représentations photographiques et les informations issues du travail de terrain.

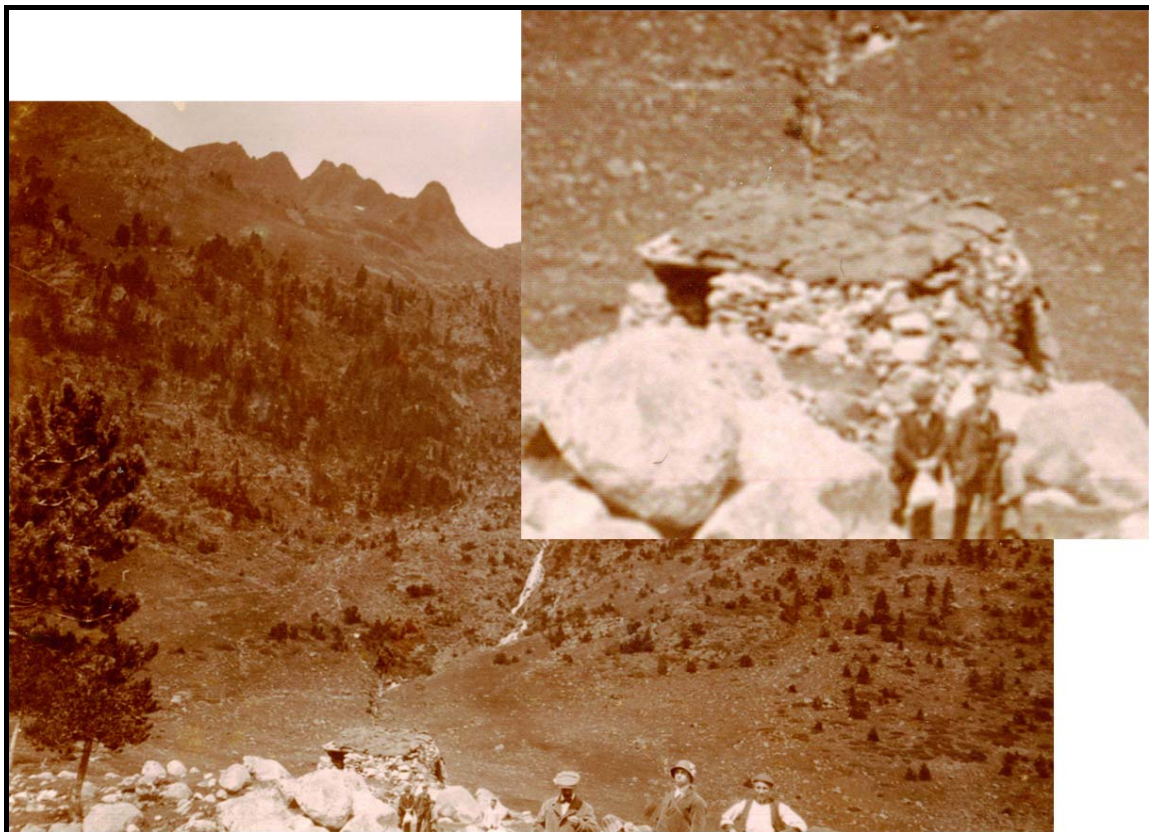

*Vista de la cascada de Gorgutés desde el Hospital de Benasque – 1912 (Archiva privada de la familia Mata)*

<sup>13</sup> José Luis Ona González, Mariví Pastor Sánchez, Sergio Sevilla Tabernero, Excavaciones y consolidación de un grupo de cabañas junto al Hospital de Benasque (Ribagorza – Huesca), Hospital de Benasque/Parque Posets-Maladeta, 76 p.

*Llanos del Hospital (Benasque – Huesca – Aragón) – Informe de las excavaciones arqueológicas de la estructura 1  
Campaña de Junio y julio 2005*

*Carine Calastrenc Carrère y José Luis Ona González*





*Fotografía del Hospital de Benasque – 1914 (Autor no conocido)*

Ces deux photographies montrent la construction qui fait l'objet de ce présent rapport, de pied, respectivement en 1912 et 1914.

Sur ces photographies, on distingue une construction rectangulaire couverte d'un toit à double pente. Le toit est recouvert de plusieurs couches de gerbe (jusqu'à 3 superpositions). On remarque que la porte se trouve dans l'angle sud-ouest. Elle semble étroite et basse. Elle ne dispose d'aucun dintel de pierre ; cet élément architectural semble fait de la poutre latérale du toit. Sur la face ouest, on distingue un trou. Il s'agit d'un « *tiro-hum* », littéralement tire-fumée.

Ces deux photographies donne à voir cette cabane comme étant une construction ayant une élévation réduite. Ainsi, 12 rangées de pierres sont visibles sur la face ouest (le *tiro-hum* se trouvant à 7 rangées du niveau du sol). A l'ouest, se remarque une différence dans l'appareil du mur, probablement la marque d'une ampliation de l'édifice.

Cette cabane montre une architecture que l'on peut qualifier de précaire et semble être issue d'un savoir-faire technique relativement peu développée.

Disposant donc de deux représentations (antinomiques) de cette cabane : celle du début du XXème siècle (qui la montre de pied) et celle issue de la prospection pédestre (une construction totalement arasée), il est intéressant d'étudier cet édifice afin de comprendre son processus d'évolution et d'érosion.

En effet, entre la dernière photographie de cette construction (qui date de 1914) et sa redécouverte comme structure archéologique, il s'est passé 89 années.



*Cabaña nº 1 (a la derecha foto de 1912 y a la izquierda foto de 2005)*

En 89 ans, cette cabane de berger est passée d'un édifice utilisé à des fins pastorales à une construction visible uniquement par un légère déformation du sol.

Comment peut-on expliquer une telle rapidité de destruction ? Une catastrophe naturelle (par exemple, une avalanche ou une chute de pierre), d'un épierrement ou d'une autre cause ? La fouille archéologique permettra t'elle d'émettre des hypothèses, de distinguer des faits ? Les informations recueillies en court de fouille permettent-elles de voir un processus de destruction d'un édifice en pierre sèche et les raisons de cette dernière ?

De plus, ces fouilles archéologiques se donnaient pour objectif de répondre aux questions chronologiques et fonctionnelles de cet édifice. A quelle époque la cabane en question a-t'elle été construite ? S'est-elle implantée sur un site plus ancien ? Combien de temps fut-elle utilisée ?

Se sont quelques-unes des questions que l'on se propose de résoudre dans ce présent rapport.

## ***II-2- Méthodologie :***

La campagne de fouille archéologique s'est déroulée du 15 juin au 04 juillet 2005 (soit 13 jours de travail de terrain effectif) avec une équipe de base composée de 2 personnes : Carine Calastrenc et José Luis Ona Gonzalez. Les trois derniers jours de travail, nous avons reçu l'aide de José Antonio Fernandez Otal.

Les travaux réalisés sur le versant nord des Pyrénées ont permis de montrer que pour qualifier les structures archéologiques pastorales de haute montagne, d'un point de vue social et technique, et face à la ténuité des indices et des informations archéologiques, les sondages limités ne suffisent pas.<sup>14</sup> Seule la fouille de la totalité du site permet d'en cerner l'ampleur structurelle et temporelle. La fouille de l'ensemble du site a donc été décidée.

Un carroyage métrique a été mis en place : travées A à E et de 1 à 8. Il s'étendait sur l'ensemble de la structure et débordait d'au maximum 1 mètres dans l'angle nord-ouest. L'objectif du débordement du carroyage était de prendre en compte les abords immédiats du site et plus particulièrement ce qui paraissait être un petit aménagement spécifique au sud-ouest de la structure principale. Ainsi, la superficie globale ouverte était de 40m<sup>2</sup>. (Annexes n° 5 et 6 = Plano general (primer dia))



*Carroyage (a la derecha, vista desde el este y a la izquierda, vista desde el oeste)*

<sup>14</sup> Christine Rendu : *La montagne' d'Enveitg : une estive dans la longue durée*, Trabucaire, 2003, 606 p.

*Llanos del Hopsital (Benasque – Huesca – Aragón) – Informe de las excavaciones arqueológicas de la estructura 1*

*Campaña de Junio y julio 2005*

*Carine Calastrenc Carrère y José Luis Ona González*

Un relevé pierre à pierre a été effectué avant le début des travaux, ainsi que d'autres au cours de la fouille archéologique. (Annexe n° 4 = Inventario de los planos y secciones ; Annexe n° 5 = Plano general (primer día) ; Annexe n° 6 = Plano general con las Z (primer día) ; Annexe n° 7 = Piedra a piedra ; Annexe n° 8 = Plano general (ultimo día)) Ils permettent non seulement de transcrire visuellement l'évolution du travail et le dégagement de la construction, mais aussi et surtout, de comprendre l'agencement de la structure, sa construction et son processus de destruction. Deux sections (Nord/Sud et Est/Ouest) ont également été réalisées durant la fouille (Annexe n° 10 = Seccion Este-Oeste ; Annexe n° 11 = Seccion Norte-Sur) et cela afin de visualiser la superposition des unités stratigraphiques.

Une couverture photographique de l'ensemble du site et de chaque élément qui le compose a également été effectuée. Ainsi, chaque unité stratigraphique (US), chaque HECHO, chaque élément du mobilier archéologique mis au jour est documenté avant, pendant et après la fouille archéologique.

L'étude de la stratigraphie repose sur la méthode de Harris. La numérotation des unités stratigraphiques s'est faite en cours de fouilles, au fur et à mesure de leur dégagement. Les numéros attribués aux unités stratigraphiques ne sont donc que l'expression des découvertes stratigraphiques et expriment uniquement l'avancement des travaux. Quant à la numérotation des HECHOS, elle dépend de leur composition. Ainsi, le numéro attribué à un HECHO est le numéro de l'une des unités stratigraphiques qui le compose ; le plus souvent, la première perçue au cours de la fouilles archéologique.

Chaque unité stratigraphique fait l'objet d'une fiche d'enregistrement.( Annexe n° 1 = Inventario de las UE) Il en va de même pour les HECHO (Annexe n° 2 = Inventario de los HECHOS).

Afin de faciliter la gestion des données et le travail de post-fouille, des fiches d'inventaire du mobilier archéologique, des unités stratigraphiques, des HECHOS et des différents plans et sections réalisés ont été constitués au cours du travail. (Annexe n° 1 = Inventario de las UE ; Annexe n° 2 = Inventario de los HECHOS ; Annexe n° 4 = Analisis del material arqueológico de la estructura nº1)

En cours de fouille, il s'est avéré nécessaire d'effectuer un sondage sur la face ouest de la structure. Ce sondage a été réalisé afin de vérifier que les fouilles étaient bien arrivées au

niveau géologique. Ainsi, une tranchée de 1,70 mètres de long sur 0,80 mètres de large, parallèle au mur ouest a été ouverte (carré B-C / 3).

### **III- Les résultats :**

#### ***III-1- Stratigraphie :***

La stratigraphie s'est avérée relativement simple et ne se développe pas sur une hauteur importante (une vingtaine de centimètres). Toutefois, elle est suffisamment précise pour permettre de restituer l'évolution de la structure n° 1, depuis sa construction jusqu'à sa découverte en 2003.

#### *\* Liste des Unités stratigraphiques :*

52 unités stratigraphiques (50 unités stratigraphiques positives et 2 unités stratigraphiques négatives), ainsi que 10 HECHOS ont été enregistrées. (Annexe n° 2 – Fiches d'inventaire des Unités stratigraphiques et Annexe n° 3 – Fiche d'inventaire des HECHOS)

#### Unidades estratigraphicas positivas :

- UE 101 = Cuvier vegetal (cuadrados A-E / 1-8)
- UE 102 = Nivel de abandonado de color gris (cuadrados A-E / 1-8)
- UE 103 = Nivel de color marron (cuadrados A-D / 7-8 y A-E / 1-2)
- UE 104 = Pared exterior del muro oeste (cuadrados C-D / 2 ; MR 104)
- UE 105 = Releno de las paredes del muro oeste (cuadrados C-D / 2 ; MR 104)
- UE 106 = Pared interior del muro oeste (cuadrados C-D / 2 ; MR 104)
- UE 107 = Nivel de abandonado de color negro (cuadrados B-D / 3-4 y A-D / 5-6)
- UE 108 = Nivel de abandonado de color rojo (cuadrados A-B / 5-6)
- UE 109 = Nivel de color marron (cuadrados B-C / 3)
- UE 110 = Nivel de color rojo, igual que el nivel 118 (cuadrados D-E / 1-4)
- UE 111 = Escombros del relleno de las paredes del muro norte (cuadrados D / 6-7 ; MR 113)
- UE 112 = Nivel de color rojo (cuadrados D / 6-7)

- UE 113 = Piedras del escombros del relleno del muro norte (quadrados D / 6-7 ; MR 113)
- UE 114 = Pared interior del muro norte (quadrados D-E / 4-7)
- UE 115 = Nivel de color rojo (nivel de instalacion del edificio = UE 125) (quadrados E / 6)
- UE 116 = Pared exterior del muro norte (quadrados D-E / 6-7 ; MR 113)
- UE 117 = Ampliacion del muro oeste (quadrados B-C / 2-3 ; MR 104)
- UE 118 = Nivel de color marron (quadrados A-E / 1-2 ; A-B / 2-3 y A / 4)
- UE 119 = Nivel de color rojo (nivel de instalacion del edificio = UE 125) (quadrado D / 3)
- UE 120 = Nivel de color rojo (nivel de instalacion del edificio – UE 125) (quadrados A-B / 1)
- UE 121 = Piedras del escombros del muro norte (quadrados D-E / 1-2 ; MR 113)
- UE 122 = Piedras del escombros del muro oeste (quadrados D-E / 1-2 ; MR 104)
- UE 123 = Piedras que formaban elbanco exterior adosadas al muro oeste (quadrados B-D / 1-2 ; MR 123)
- UE 124 = Piedras del escombros del muro sur (quadrados A-C / 3-4 ; MR 137)
- UE 125 = Nivel rojo (nivel de instalacion del edificio) (quadrados B-D / 3-6)
- UE 126 = Nivel de color negro (hogar) (quadrados B-C / 6 ; HO 126)
- UE 127 = Nivel de color negro (Posible hogar) (quadrados C-D / 6 y D / 7 ; HO 127)
- UE 128 = Nivel de color rojo (quadrados B-C / 7-8)
- UE 130 = Relleno del UE 129 (quadrados B / 8)
- UE 131 = Piedras de la parte oeste del muro norte (quadrados D / 3 ; MR 113)
- UE 132 = Piedras de lo escombros del muro norte (quadrados D-E / 3-4 ; MR 113)
- UE 133 = Nivel de color negro (quadrados A / 7-8 ; B / 8)
- UE 135 = Piedras del muro este (quadrados A-B / 7 ; MR 135)
- UE 136 = Piedras del banco exterior adosadas al muro sur (quadrados A / 4-6 ; MR 137)
- UE 137 = Piedras de la parte norte del muro sur (quadrados A-B / 3-6 ; MR 137)
- UE 138 = Relleno de las paredes del muro sur (quadrados A-B / 3-6 ; MR 137)
- UE 139 = Piedras de la parte sur del muro sur (quadrado A-B / 3-6 ; MR 137)
- UE 140 = Piedras de la parte sur del muro norte (quadrado D / 4 ; MR 113)

- UE 141 = Piedras de la parte norte del muro norte (quadros E / 4-5 ; MR 113)
- UE 142 = Nivel de color negro (hogar) (quadros C / 3 ; HO 142)
- UE 143 = Piedras del escombros norte del muro norte (quadros E-F / 4-5)
- UE 144 = Piedras del escombros este del muro este (quadros A-B / 7-8)
- UE 145 = Lauzas del techo (quadros B-D / 6)
- UE 146 = Piedras del escombros sur del muro sur (quadros A / 4-6)
- UE 147 = Piedras del escombros norte del muro sur (quadros B / 5-6)
- UE 148 = Lauzas del techo (quadros C-D / 4)
- UE 149 = Piedras del escombros este del muro oeste (quadros C-D / 3)
- UE 150 = Piedras del escombros sur del muro oeste (quadros B / 2-3)
- UE 151 = Piedras del escombros oeste del muro oeste (quadros B-D / 1-2)
- UE 152 = Piedras de la jamba de la puerta (del lado oeste) (quadros B / 2-3)
- UE 153 = Lauzas del techo (quadros D-E / 3-4)

Unidades estratigraphicas negativas :

- US 129 = Hueco par instalar un panel turístico (quadro B / 8)
- US 134 = Possible hueco natural ou humano relleno d escombros (quadros A / 7-8 ; B / 8)

Los HECHOS arqueologicos :

- MR 104 = Muro oeste, formado por las unidades estratigráficas n° 104, 105 y 106 (quadros B-D / 2-3)
- MR 113 = Muro norte, formado por las unidades estratigráficas n° 113, 114, 116, 131, 132, 140 et 141 (quadros D-E / 3-7)
- MR 123 = Possible banco al oeste, formado por la unidad estratigráfica n° 123 (quadros B-D / 1-2)
- HO 126 = Hogar (quadros B-C / 6)
- HO 127 = Possible hogar (quadros C-D / 6)
- MR 135 = Muro este, formado por la unidad estratigráfica n° 135 (quadros A-C / 7)
- MR 136 = Possible banco al sur, formado por la unidad estratigráfica n° 136

(cuadrados A / 4-6)

- MR 137 = Muro sur, formado por las unidades estratigráficas nº 137, 138 y 139  
(cuadrados A-B / 3-7)
- HO 142 = Hogar (cuadro C / 3)
- TE 145 = Techo, formado por las unidades estratigráficas nº 145, 148 y 153  
(cuadrados B-D / 6 ; C-D / 4 ; D-E / 3-4)

Diagrama crono-estratigráfico general (cf : Annexe nº 22 : Diagrama crono-estratigráfico general)

### ***III-2- Structure bâtie***

La structure qui fait l'objet du présent rapport est une construction architecturalement antinómica. Ainsi, la cabane nº 1 oscille entre une construction sommaire et un édifice très bien construit.

En effet, elle présente des murs qui montrent un appareil et une architecture différentes. Il est alors possible d'envisager le travail de plusieurs personnes disposant de savoir-faires différents. (Annexe nº 12 = Localización de los HECHOS)



*Localización de los muros sur (a la derecha) y oeste (a la izquierda) qui montrent de architectures différentes*

D'une façon générale, il faut indiquer qu'aucun des murs n'ont été installés sur une base de fondation. Les constructeurs ont enlevés la couche végétale et ont montés directement les murs de la cabane sur le sol, sans préparation préalable de ce dernier. Ce trait est très



caractéristique des constructions de haute montagne à vocation pastorale, où les murs sont directement construits sur le sol d’habitat.

\* *Mur nord* :

Le mur nord est presque entièrement arasé. (Annexe n° 13 = Localizacion del muro norte)



*Localizacion del muro norte*

N'est visible du mur nord que la première ligne de pierre (assise du mur). Cette « assise » n'est conservée que sur une très petite longueur : 1,2 mètres dans sa partie ouest (carrés D-E / 4-6).

Pour ce que l'on peut en distinguer, le mur norte semble bien construit. Il a été bâti avec un double parement : une rangée de bloc de granit (entre 20 et 50 cms) à l'extérieur (UE 141), une rangée de pierre de granit (lisse et d'une taille générale située entre 15 et 25 cms) à l'intérieur (UE 140), l'espace intérieur (entre ces deux rangées de pierres) étant rempli de pierre de granit de plus petite taille (entre 10 et 20 cms) (UE 113). Il faut noter que les pierres qui forment le parement intérieur n'ont pas été choisie au hasard, ni placées de façon aléatoire ; toutes ces pierres sont placées de façon à ce que la face interne de la cabane présente un mur droit.



Zona conservada al oeste del muro norte

Construction du mur (MR 113) :

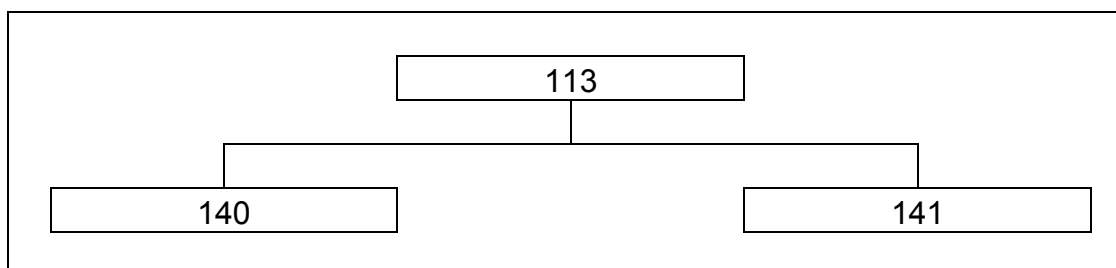

Le processus de destruction du mur ouest est relativement simple, mais il ne fut pas identique sur la totalité de sa longueur.

A l'est (carrés D-E / 6-8), les pierres qui formaient le parement extérieur étaient placées de chant. Le procédé de destruction a entraîné le basculement de ces pierres vers le nord (UE 116 – carrés D-E / 7-8). Quant au parement intérieur, il s'est éboulé vers l'intérieur de la cabane (UE 112 – carrés D / 6-7). Les pierres des deux parements (intérieur et extérieur) ont simplement basculées, respectivement vers le sud et le nord. Le comblement intérieur du mur, la première rangée de pierre, est pour partie resté en place (UE 113). Mais, une petite partie de l'élévation, située dans les carrés D / 6-7, ne s'est pas écroulés en même temps que les pierres des parements. Ces pierres (UE 111), se sont éboulées par la suite, vers le sur. Cet éboulement

s'est déroulé en même temps que se constituait le niveau UE 107. Le tout a ensuite été partiellement recouvert par les UE 103 (carré D / 7) et UE 102 (abandon).



*Procédé de destruction de la partie est du mur nord*

Dans la partie centrale du mur (carrés D-E / 5), il ne reste plus du mur qu'une ligne de pierre qui témoigne (UE 113) du comblement intérieur du mur.

Dans la zone ouest (secteur qui dispose du meilleur stade de conservation du mur nord), le procédé de destruction semble plus difficile à analyser (carrés D-E / 2-4). Le parement extérieur (UE 141) s'est éboulé vers le nord (UE 143) et vers le nord-ouest (UE 132).



*Procédé de destruction de la partie est du mur nord*

Historique du mur nord :

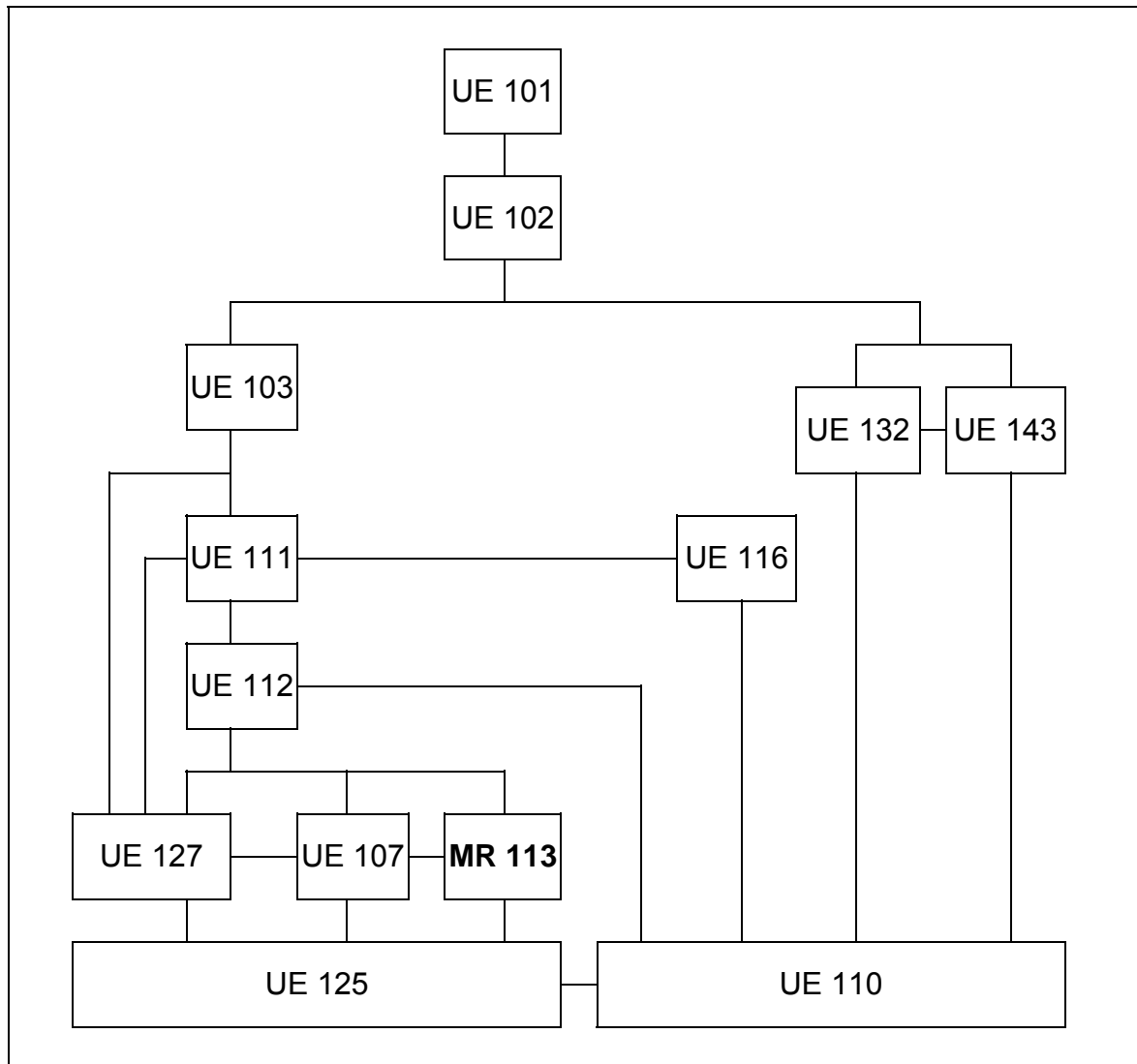

\* *Mur est* :

C'est l'un des murs le plus mal conservé des quatre qui formaient la construction n° 1. En effet, le mur est est totalement arasé. (Annexe n° 14 = Localización del muro este)

On ne distingue du sol naturel et des unités stratigraphiques qui l'entoure, et que de façon très partielle, la première ligne de pierre (assise).

De cette ligne n'est visible (ou plutôt n'est perceptible) qu'une trentaine de pierres (UE 135). De plus, la lisibilité de ce mur a été perturbée, dans sa partie est, par le creusement, en 2004, d'un trou destiné au placement d'un panneau touristique (UE 129).



*Muro este*

Ce que l'on peut voir de l'architecture et des modes de construction de ce mur est très faible et fragmentaire.

Une des pierres (carré B / 7), qui est conservé en place, était dans son état initial posée de chant. Le processus de destruction du mur est a entraîné son basculement vers l'est.

L'observation minutieuse des autres pierres conservées en place de mur sont de trop petite taille pour avoir fait l'objet d'un parement intérieur ou extérieur. Il est donc possible d'émettre l'hypothèse qu'il s'agisse des pierres qui formaient le comblement interne du mur, celui placé entre les deux parements.

Une autre hypothèse se dessine toutefois : Le mur aurait pu être constitué de petit module de pierre, témoin d'une architecture peu soignée et/ou d'un savoir-faire architectural peu élaboré.

La majorité des pierres de ce mur semble s'être écoulee vers l'est et l'ouest, et donc vers l'extérieur et l'intérieur de la structure. Le premier éboulement a eut lieu vers l'intérieur. En est pour témoin, la présence de nombreuses lauzes (UE 145), dont certaines percées, qui étaient prises dans le niveau d'abandon (UE 102). (Annexe n° 20 = Localizacion de las losas) Le second éboulement s'est produit vers l'extérieur (UE 144) et s'est écroulé par dessus un creusement (UE 129), dont il est impossible de savoir s'il est naturel ou artificiel, rempli de déchet de construction (UE 130).

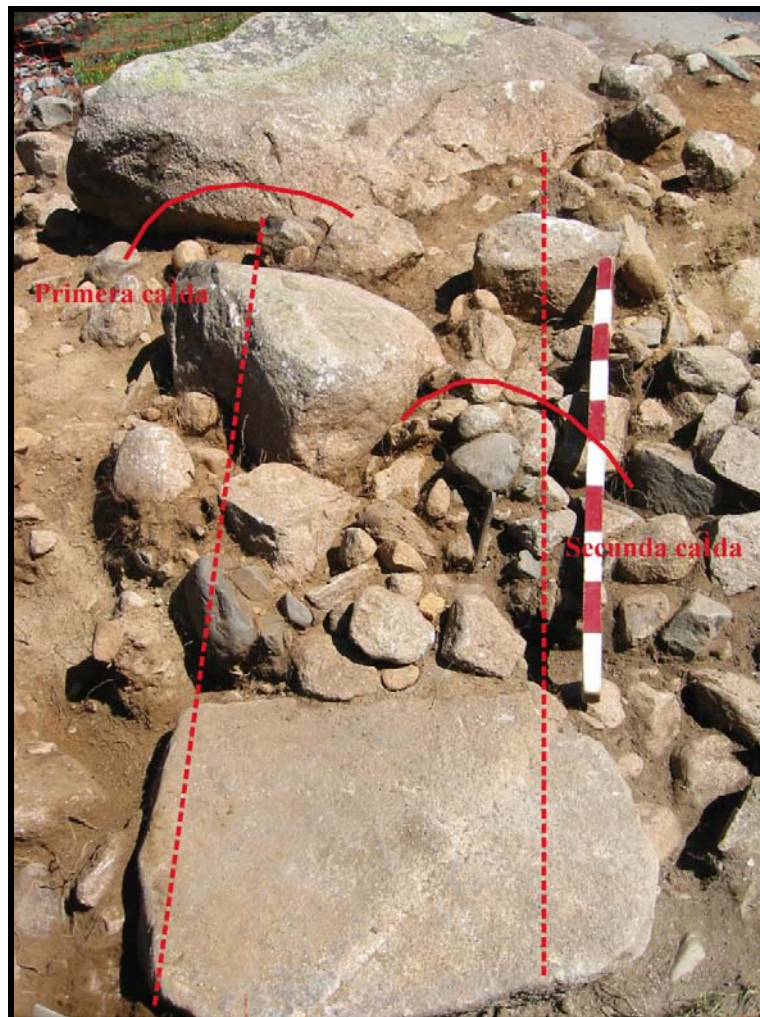

*Procédé de destruction du mur est*

L'éboulis extérieur a ensuite été recouvert par l'UE 103, alors que l'intérieur a été recouvert par l'UE 102 (autre témoin d'un éboulement de la structure en deux temps). L'ensemble a ensuite été recouvert par l'UE 101.

Historique du mur est :

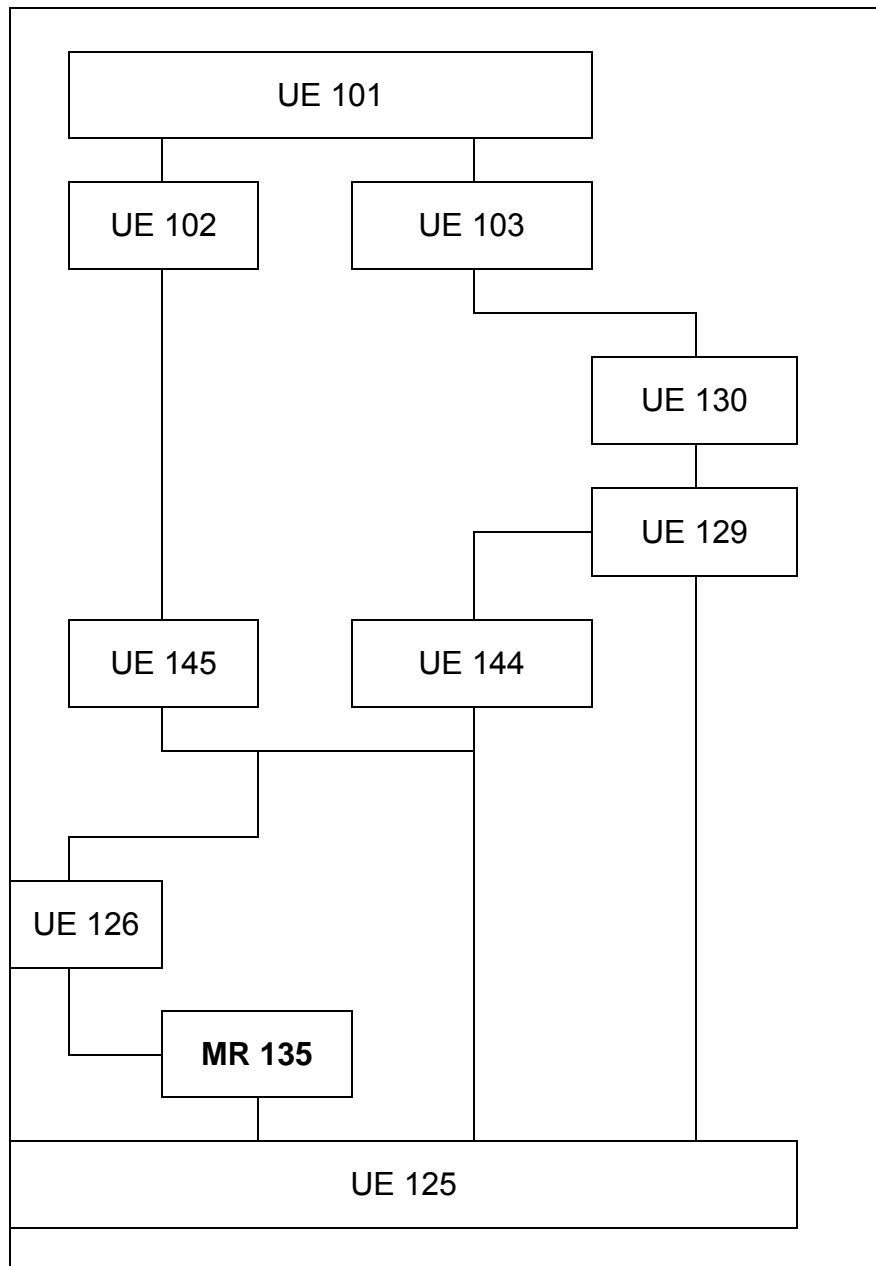

\* Mur sud :

Le mur sud fut le plus difficile à lire. (Annexe n° 15 = Localisation del muro sur) C'est le mode d'éboulement et son état de conservation qui a grandement limité sa lisibilité. Il n'est correctement visible que sur une très petite surface : 0,40 mètres à l'ouest et 1 mètre à l'est. N'est conservé de ce mur que la première ligne de pierre (assise), sauf à l'est où l'on remarque une élévation d'environ 0,10 mètres conservé (carré A / 6).



*Localización del mur sur*

Pour ce que l'on peut en distinguer, le mur sud semble bien construit. La partie conservée à l'ouest montre un mur édifié en double parement : une rangée de bloc de granit (entre 30 et 50 cms) à l'extérieur (UE 139), une rangée de pierre de granit (lisse et d'une taille générale située entre 15 et 25 cms) à l'intérieur (UE 137), l'espace intérieur étant rempli de pierre de granit de plus petite taille (entre 10 et 20 cms) (UE 138). Il faut noter que les pierres qui forment le parement intérieur n'ont pas été choisie au hasard, ni placées de façon aléatoire. Toutes ces pierres sont placées de façon à ce que leurs faces lisses soient situées à l'intérieur de l'édifice. La partie conservée à l'est montre un aménagement un tout petit peu différent : des pierres de plus petites tailles (entre 15 et 40 cms) forment le « parement extérieur ». Toutefois, l'élévation du mur conservé à l'est ne permet pas de distinguer une différence architecturale.

Processus de construction du mur (MUR 137) :

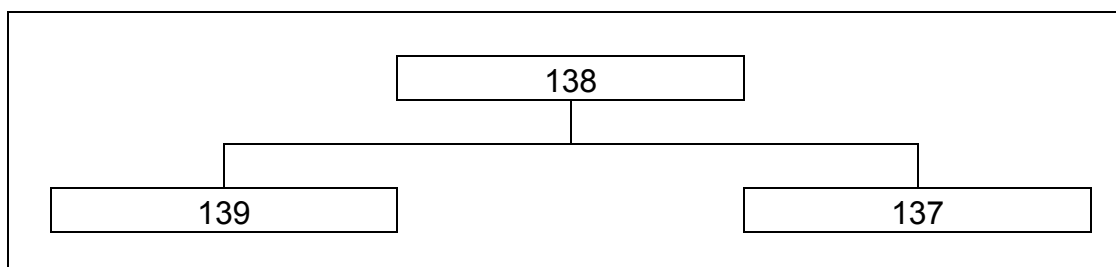



La destruction de ce mur est tout aussi difficile à lire. Il est impossible de donner un ordre, de voir une évolution et un enchaînement du processus de destruction. Ce qu'il est possible de certifier, c'est que ce mur ne s'est pas effondré d'un seul tenant et dans un seul moment. Il s'est écroulé petit à petit. Ainsi, des éboulis sont visibles vers l'extérieur (UE 146) et vers l'intérieur (UE 147 et UE 124) de la structure. L'emplacement de la porte (à l'angle sud-ouest) a également été comblé par l'éboulis du mur (UE 124). Le tout a ensuite été recouvert par les UE 102 et 101.

Historique du mur sud :

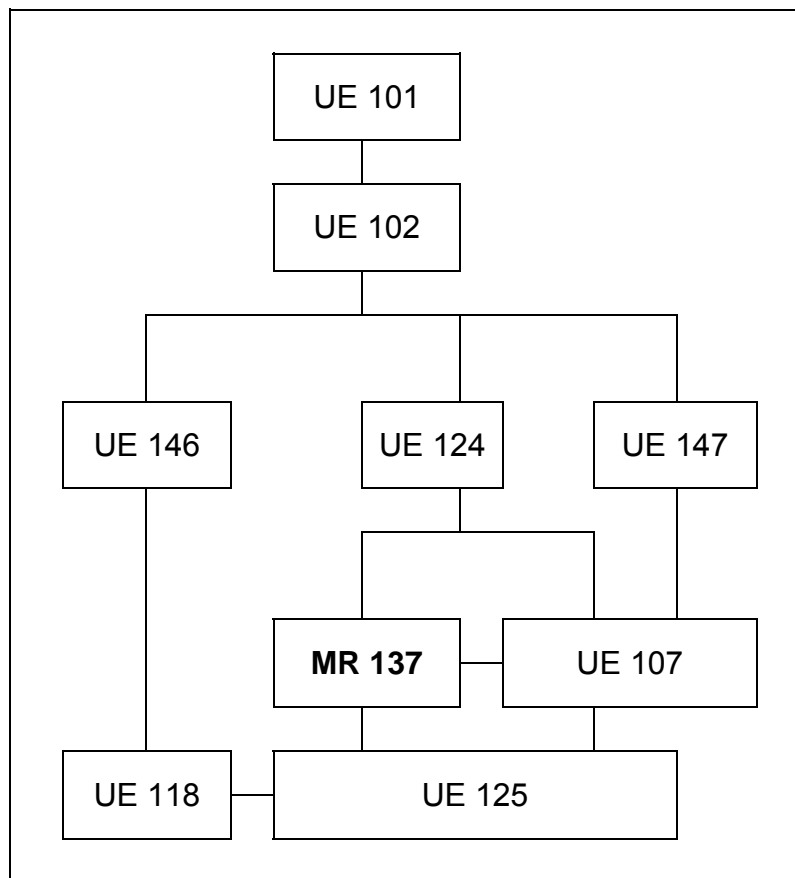

\* Mur ouest :

Il s'agit du mur le mieux conservé et donc, par voie de conséquence celui qui présente la meilleure lisibilité. (Annexe n° 16 = Localización del muro oeste) C'est aussi sur ce mur qu'avait été effectué le sondage de 2003 (Carré C-D / 2-3).



*Muro oeste (antes y durante las excavaciones)*

Si l'on regarde bien l'architecture de ce mur, on remarque un changement dans le parement, témoin de deux phases de construction (ampliation et/ou reconstruction ?).

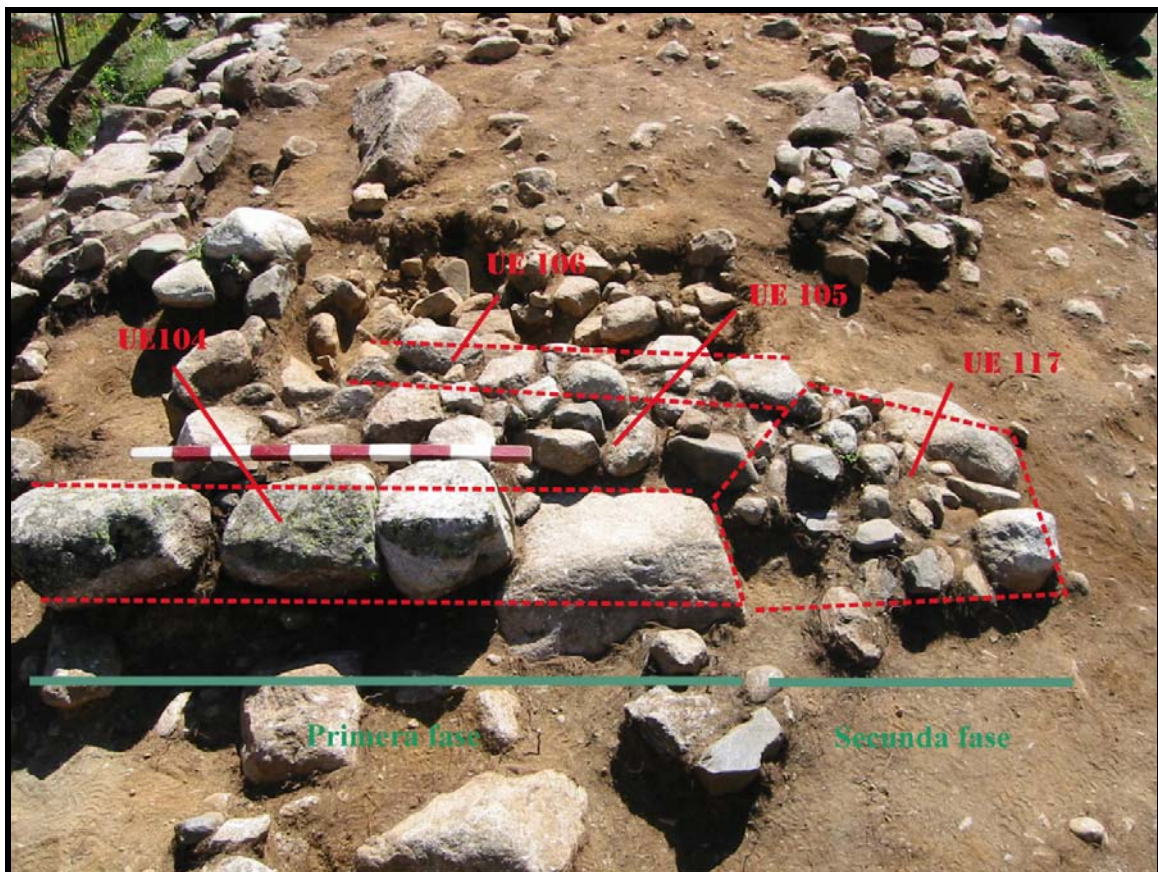

*Fases de construcción del muro oeste*

Pour ce que l'on peut en distinguer, il semble très bien bâti. La partie conservé à l'ouest montre un mur construit en double parement : une rangée de bloc de granit (entre 40 et 60

cms) à l'extérieur (UE 104), une rangée de pierre de granit (lisse et d'une taille générale située entre 20 et 30 cms) à l'intérieur (UE 106), l'espace intérieur étant rempli de pierre de granit de plus petite taille (entre 10 et 20 cms) (UE 105).



*Parte norte del muro oeste*

Il faut noter que les pierres qui forment le parement intérieur n'ont pas été choisies au hasard, ni placées de façon aléatoire. Toutes ces pierres sont placées de façon à ce que la face lisse soit située à l'intérieur de la structure.

Ce mur se développe sur 1,60 mètres de longueur. Au sud de ce mur, on remarque, sur 1,08 mètres de long, les traces d'une ampliation et/ou d'une reconstruction. En effet, on distingue une différence de technicité dans le mode architectural. Le parement intérieur et le remplissage sont toujours conservés, mais le parement extérieur a été modifié et se présente sous la forme de pierre de plus petite taille (entre 10 et 20 cms de long) (UE 117).

Cette différence dans l'appareil du mur est également notable sur une des photographies qui représente cette cabane au tout début du XXème siècle.

Quant au chaînon d'angle (carrés B / 2-3), il semble aussi bien construit : des pierres (entre 30 et 40 cms de longueur) délimite la face sud du mur ouest (UE 152).

Construction du mur MR 104 :

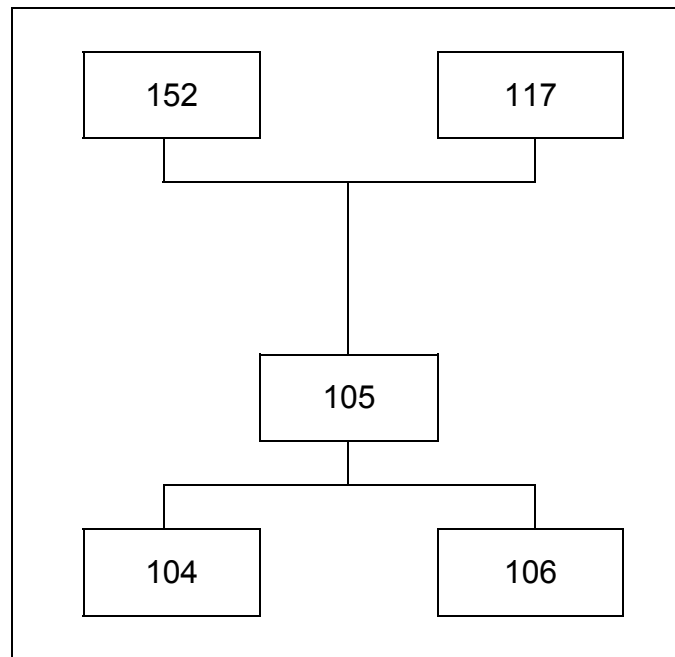

On peut donc signaler que le mur ouest fut construit une première fois, qu'il fut partiellement détruit (cause inconnue), puis en partie reconstruit mais suivant des modes de construction différents. L'hypothèse d'une destruction et d'une reconstruction prévaut plus que la thèse de l'ampliation de l'édifice. En effet, dans ce dernier cas, les fouilles auraient montrées les traces du ou des anciens murs. Or, cela ne fut pas le cas.



*Processus de destruction du mur ouest*

Quant à la destruction finale du mur ouest, elle est relativement simple. Les pierres se sont peu à peu éboulées. Ainsi, on remarque des éboulis à l'est (UE 149), au sud (UE 150), à l'ouest (UE 151 et au nord (UE 122). La destruction ne fut donc pas brutale, mais lente. Ce qui reste actuellement visible de ce mur est 83,5 % de sa longueur initiale (soit 2,9 mètres de long sur les 3,47 mètres initial) et cela sur la première rangée de pierre (assis).

Historique du mur ouest :

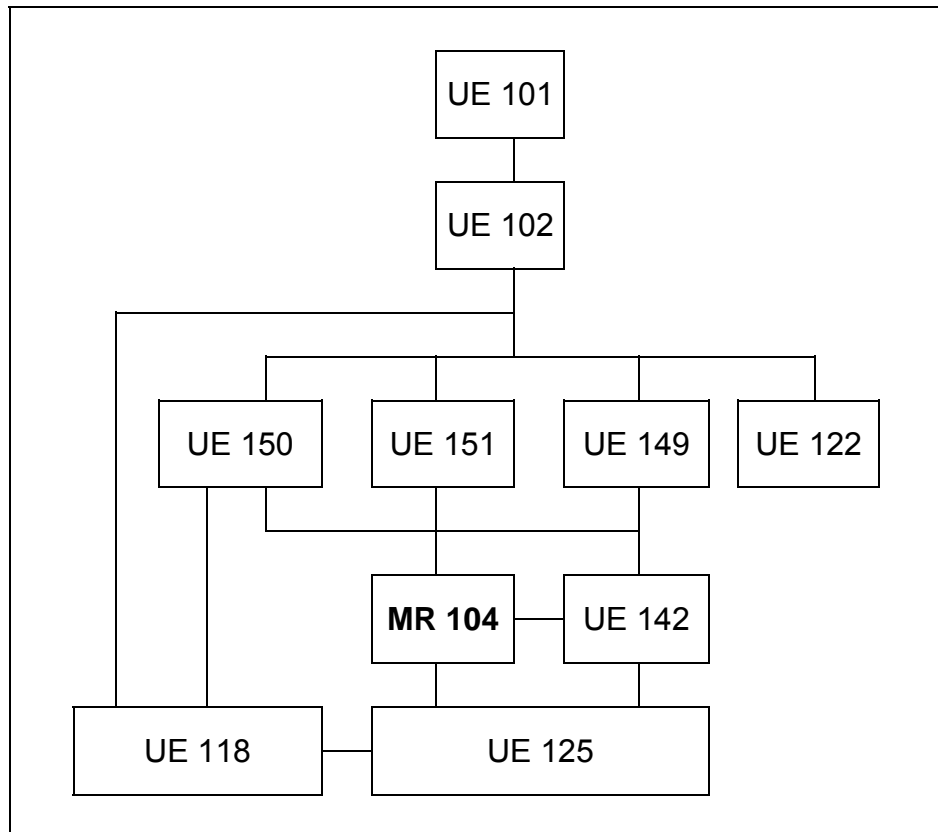

\* Intérieur de la cabane :

Aucun aménagement intérieur particulier a été mis au jour à l'intérieur de la cabane. Seuls trois foyers (dont un incertain) ont été identifiés (HO 126, HO 127 et HO 142). (Annexe n°19 = Localización de los hogares)

Le foyer HO 126 se trouvait dans les carrés B-C / 6 et était accolé à la fois au mur MR 135 et au deux pierres sur lequel il reposait (et/ou prenait appuis). Il se composait d'un premier

niveau de cendre compacte sur lequel reposait un niveau composé d'un mélange de terre et de charbon.

Le foyer HO 142 se trouvait dans le carré C / 3. Il était accolé au mur ouest. Il se composait d'un mélange de terre, de cendre et de charbon. Sur les photographies du début du XXème siècle qui représentent cette cabane, on remarque un trou dans la paroi du mur ouest ; il s'agit d'un tiro-hum. Cet élément renforce l'idée de la présence d'un foyer sur la face est du mur nord.

Le foyer HO 127 est incertain. Un petit amas de charbon a été découvert dans les carrés C-D / 6-7. Le volume de charbon est très faible en comparaison aux deux autres foyers localisés, toutefois, nous nous sommes risqué à l'identifier comme étant un foyer.

Historique de l'intérieur de la cabane :

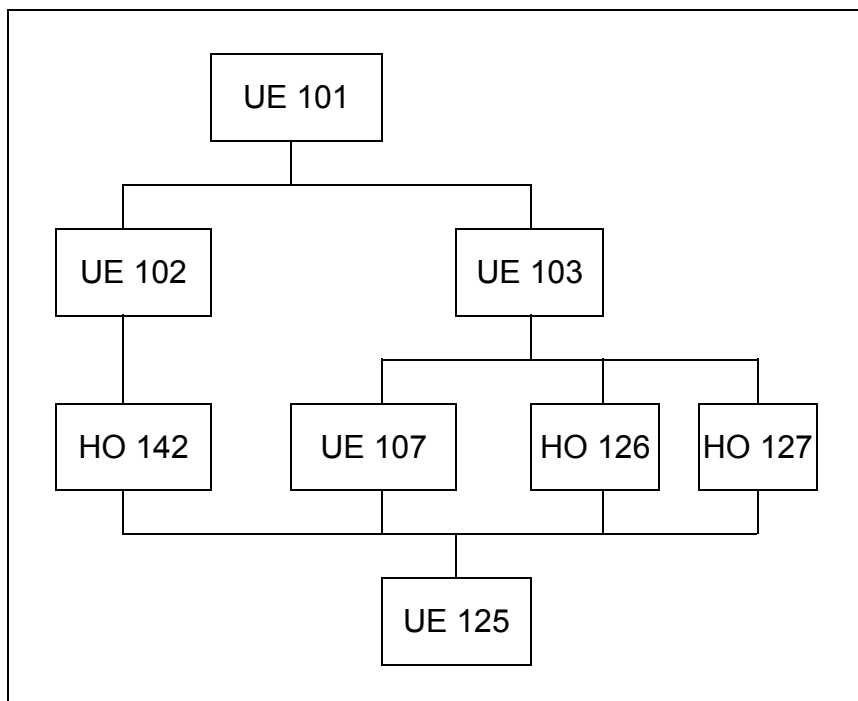

Le trait commun de ces foyers est qu'ils ne sont pas aménagés. Aucun cercle de pierre n'a été mis en place pour maintenir les cendres et le charbon du feu. Dans ces trois cas, il s'agit de foyer fait à même le sol, sans construction, ni organisation particulière.

De plus, il faut noter et s'interroger sur la répartition des foyers à l'intérieur de l'édifice (Annexe n° XXXXX : Localizacion de los hogares). Le HO 142 est situé sous le tiro-hum visible sur une des photographies du début du XXème siècle. Mais, que penser des deux

autres foyers, ceux situés à l'endroit où devrait se trouver l'espace de nuit (le ou les lits ?). Doit-on voir plusieurs aménagements intérieurs ? La présence de plusieurs foyers dispersés à l'intérieur de l'habitat est-il le témoin de plusieurs activités ? La stratigraphie n'a pu nous aider à résoudre ces questions. Ce qui est certain, c'est que lors de la fouille, les foyers nous sont apparus au même niveau : entre le niveau d'abandon (UE 107) et le sol d'occupation (UE 125). Il est donc difficile de distinguer une évolution dans la façon d'habiter cette cabane, d'identifier le déplacement du centre de vie de cet édifice : le foyer.

Il faut également noter la présence de très nombreux charbons dans le niveau d'occupation (UE 107). Cette forte densité en charbon ne peut pas être mise sur le compte d'un incendie, mais plutôt sur un éparpillement, un épandage des charbons et des cendres sur la superficie intérieure de la cabane. Cet épandage aurait plutôt eu lieu durant la destruction de l'édifice.

\* Le toit :

Du toit, nous disposons d'informations variées : les deux photographies du début du XX<sup>ème</sup> siècle et les données résultant de la fouille archéologique. Les photographies montrent un édifice couvert d'un toit en charpente à double pente surmontée de plusieurs couches de gerbe. De la charpente, tous les témoins matériels et archéologiques ont disparu. Cependant, la fouille nous a révélé une chose que les photographies masquaient : entre la charpente et les gerbes se trouvait un niveau de lauzes. Ces lauzes ont été retrouvées à plusieurs endroits de la fouille (intérieur de la cabane et extérieur) (quadrados C-D / 4 ; B-D / 6 et D-E / 3-4), dans un niveau d'abandon (UE 103), mais également sur la partie superficielle du niveau d'occupation (UE 107). Certaines de ces lauzes étaient percées. Il s'agit là du signe qu'elles étaient clouées à la charpente. Cette observation est confirmée par la mise au jour de nombreux clous. (Cf - Chapitre : Matériel archéologique)

L'observation de la localisation des lauzes, de leur orientation permet d'émettre des hypothèses quant au mode de destruction du toit. Celui-ci semble s'être effondré vers le nord. En effet, toutes les lauzes ont été mises au jour sur la partie médiane nord de l'édifice. (Annexe n° 20 = Localización de las losas)

\* Banc ouest :

Une des photographies du début du XXème siècle montre la présence d'un banc à l'ouest, accolé à la face extérieure du mur ouest. L'état de conservation de la structure est tel qu'il a été difficile de repérer cette construction. Finalement, nous l'avons vu, mais partiellement, dans les carrés B-D / 1-2 (UE 123). (Annexe n° 17 = Localización del banco al oeste) En effet, appuyée à la face ouest du mur ouest, on remarque la présence de pierres de relativement grande taille. Ce sont les pierres d'assise du banc ouest. Sur les 2,08 mètres de long du banc supposé, seul 1,21 mètres sont encore visibles.



*Localización del banco al oeste*

\* Possible banc sud :

En fin de fouille, nous avons remarqué la présence d'un alignement de pierre installé dans un creux (naturel ? artificiel ?). Nous avons interprété cet aménagement comme étant un possible banc qui prendrait appuis sur le mur sud (face sud du mur sud). (Annexe n° 18 = Banco exterior al sur) Cette interprétation est également due aux nombreuses recherches faites sur ce type de structure. De nombreux exemples, présentant un banc situé à coté de la porte d'entrée,



sont documentés par l'ethnologie. Il n'est donc pas surprenant de trouver ce type de construction à cet emplacement. Toutefois, nous ne pouvons affirmer et certifier la présence d'une telle structure sur la face sud du mur sud. Il s'agit plus d'une hypothèse que d'une affirmation.



*Localización del banco al sur*

#### **IV- Matériel archéologique :**

Le matériel mis aux jours lors de ces fouilles archéologiques est relativement nombreux et varié pour une structure de ce type. (Annexe n° 4 – Fiche d'inventaire du mobilier archéologique) Ainsi, 74 restes archéologiques ont été mis au jour, parmi lesquels, de nombreux clous, des morceaux de céramique et de verre, des boîtes de conserve, deux boutons, une épingle à cheveux et un fragment de petite cuillère en bois. (Cf – Chapitre : Matériel archéologiques) Cette abondance de matériel archéologique doit être imputé au fait que la structure est une construction récente (fin XIXème siècle – début XXème siècle) ; les éléments en bois et métalliques sont donc en relativement bon état de conservation.

#### ***IV-1- Matériel lié à la période post-abandon :***

38 restes archéologiques ont été mis au jour dans les niveaux d'abandon et post-abandon :

- 15 morceaux de céramique commune du XXème siècle,
- 10 éléments métalliques (dont 5 clous, 2 morceaux d'herradura, 1 escoria, 1 horquilla et 1 élément non identifié),
- 10 morceaux de verre,
- 1 fragment os,
- 1 vaina de bala
- 1 morceau de bois.

(Annexe n° 4 : Inventario del material arqueologico de la estructura n° 1)

Parmi l'ensemble de ce matériel, une partie provient de déchet de construction (UE 130) :

- 1 clou (n° de sigla : 05.13-55),
- 1 horquilla (n° de sigla : 05.13-63),
- 4 morceaux de céramique (dont 3 morceaux de ladrillo –n° de sigla : 05.13-56 ; 05.13- 66 y 03.13-67-, 1 bord d'une céramique vidriada –n° de sigla : 05.13-58) et 4 morceaux de verre (n° de sigla : 05.13-59 à 03.13-62).

Le bord (n° de sigla = 05.13-58) est rond et droit. Il dispose d'un vidriado de couleur miel sur les faces intérieures et extérieures. L'épaisseur de la pâte est d'environ 0,40 et 0,50 cms. Elle doit provenir d'une céramique de petite taille, d'un tazon par exemple. Cependant, le morceau est trop petit pour l'affirmer.

Ces matériaux doivent provenir de la reconstruction de l'Hospice de Benasque dans les années 1980. Ils ont dû être placé là afin de combler un trou naturel (UE 129).



*Bord (n° de sigla = 05.13-58)*

Quant aux autres éléments, (4 clous, 2 morceaux d'herradura, 1 escoria, 1 morceaux métallique non identifié, 11 morceaux de céramique, 6 morceaux de verre, 1 os, 1 vaina de bala et 1 morceau de bois), ils appartiennent tous à une phase d'abandon et de post-abandon du site. Ils témoignent de la présence humaine aux alentours immédiat de la cabane n° 1 (qui on le rappelé ici, est située au bord du chemin qui descend vers le village de Benasque et qui monte vers le port de Benasque et à environ 100 mètres de l'Hospice de Benasque).

La vaina de bala par exemple (qui porte la date 1956) est le vestige de la présence de militaire autour de l'Hospice de Benasque et d'un tir à proximité immédiate de la structure n° 1 dans la deuxième moitié du XXème siècle.

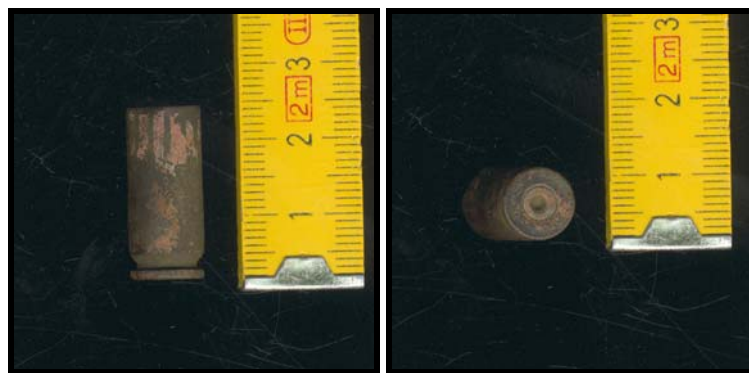

*Vaina de bala (n° de sigla = 05.13-12)*

Les deux herraduras sont différentes l'une de l'autre et étaient destinées à des animaux différents : une mule (n° de sigla = 05.13-17) et probablement un âne (n° de sigla = 05.13-15). L'herradura de mule est conservée sur 9,9 cms de longueur. Trois trous sont visibles dont un conserve encore le clou. Ce clou est de section carré, la tête est plate et de forme carrée. Quant à l'herradura d'âne, elle est plus étroite et maintenue au pied de l'animal par deux seulement clous fin (environ 2 mms de diamètres).



*Herradura (n° de sigla = 05.13-15)*



*Herradura (n° de sigla = 05.13-17)*

Les clous sont tous différents à la fois par leur taille et leur forme. Nous prendrons deux exemples :

\* Le clou (n° de sigla = 05.13-14) est droit. Il mesure 13,5 cm de long pour un diamètre de 0,5 cms. Sa tête est plate et ronde.

\* Le clou (n° de sigla = 05.13-20) est tordu. Il mesure 5,2 cms de long pour une épaisseur de 0,4 cms. Il est de section carré. Sa tête est large, ronde et plate.



*Clou (n° de sigla = 05.13-13)*



*Clou (n° de sigla = 05.13-18)*

De tout ce matériel, un seul élément sort de l'ordinaire et dénote de l'ensemble du mobilier archéologique mis au jour durant ce fouille : un morceau de fond d'une céramique vidrado al interior con un dibujo vegetal de color verde, manganeseo y azul (n° de sigla : 05.13-04).



*Céramique de Muel*



La pâte de cette céramique est fine et légèrement rosé. Il s'agit d'une escudilla, dont le centre est circulaire et décoré de motifs végétaux ou géométriques. Par la couleur de la pâte, la forme et le type de colorant employé pour la décoration intérieure, il a été possible d'identifier cette céramique comme ayant été produite à Muel (Aragon). Les motifs végétaux (dessiné sur cette céramique) sont très répandus dans la céramique de Muel depuis la deuxième moitié du XVIIème siècle, jusqu'à la première moitié du XVIIIème siècle<sup>15</sup>. Cependant, dans ce type de céramique, les décorations végétales persistent jusqu'au XIXème siècle.<sup>16</sup> (Cf – Chapitre Matériel archéologique). Cette céramique a été découverte dans le carré A1, lors de l'arrachage de la couche herbeuse. Etant donné que ce fragment provient d'une céramique fine, et que c'est le seul élément qui diffère chronologiquement des autres vestiges archéologiques mis au jour durant les fouilles (tous le reste du mobilier archéologique datent du début du XXème siècle), nous émettrons l'hypothèse que ce fragment provient de la casse

<sup>15</sup> Maria Isabel Alvaro Zamora, *Cerámica aragonesa decorada desde la expulsión de los moriscos a la extinción de los alfares (siglos XVII – fines XIX/ com XX)*, 1978, Zaragoza, Libro Portico, p. 132-133 ; p. 160-165

<sup>16</sup> Maria Isabel Alvaro Zamora, *Cerámica aragonesa decorada desde la expulsión de los moriscos a la extinción de los alfares (siglos XVII – fines XIX/ com XX)*, 1978, Zaragoza, Libro Portico, p. 170-171

*Llanos del Hopsital (Benasque – Huesca – Aragón) – Informe de las excavaciones arqueológicas de la estructura 1*  
*Campaña de Junio y julio 2005*

*Carine Calastrenc Carrère y José Luis Ona González*

accidentelle, bien avant la construction de la cabane n° 1, d'une céramique d'importation (à destination de la France). Dans ce cas, cet élément serait à relier au commerce transpyrénéen et n'aurait donc rien à voir avec la cabane de berger.

## ***V-2- Matériel lié à l'occupation de la structure***

36 restes archéologiques ont mis au jour dans les niveaux d'occupation :

- 28 éléments métallique (19 clous, 5 latas de conserva, 2 boutons, 1 varilla, 1 herradura),
- 1 fragment d'os,
- 1 morceau de verre,
- 3 morceaux de céramique
- 1 cucharilla de madera.

(Annexe n° 4 : Inventario del material arqueológico de la estructura n° 1)

L'ensemble des clous provient de la charpente. Ils sont tous de forme et de taille différente. Les lauzes du toit semblent donc avoir été maintenu au moins d'une variété de clous, d'un tout-venant. Les personnes qui ont construit la cabane n'ont pas « acheter » des clous, ni opéré une sélection. Ils se sont servi des clous qu'ils avaient à leur disposition, peu importe qu'ils soient habituellement destiné à une autre utilisation.

Ainsi, on remarque les clous suivants :

- un clou (n° de sigla = 05.13-45) de 3,1 cms de long et d'une épaisseur de 0,4 cms. Il est de section carré. Sa tête est plate et rectangulaire.
- un clou (n° de sigla = 05.13-72) de 10,6 cms de long et de 0,5 cms d'épaisseur. Il est de section circulaire. Sa tête est ronde et plate.
- un clou (n° de sigla = 05.13-48) de 4,7 cms de long sur 0,3 cms d'épaisseur. Il est de section carré. Sa tête est large, plate et ronde.
- un clou (n° de sigla = 05.13-64) de 8,1 cms de long sur 0,6 cms d'épaisseur. Il est de section circulaire. Sa tête est petite, ronde et plate.



*Clou (n° de sigla = 05.13-45)*



*Clou (n° de sigla = 05.13-39)*



*Clou (n° de sigla = 05.13-53)*

Les latas de conserva, ainsi que la varilla doivent être vu comme des déchets, des restes et des témoins de la nourriture des bergers.

La varilla para abrir lata de sardinas mesure 11,4 cms de long pour un diamètre de 0,3 cms. Sa tête est ronde. A 1 cm sous la tête, se trouve un renflement de forme oblongue.



*Varilla para abrir lata de sardina (n° de sigla = 05.13-40)*

La céramique, est identique pour l'ensemble des morceaux mis au jour. Il s'agit d'une céramique à pâte fine, d'une teinte rouge brique. Elle dispose d'un vidriado de couleur miel por el interior y el exterior. En dehors d'une anse (n° de sigla = 05.13-38), nous ne disposons que de morceaux de panse.

L'anse est petite et de forme irrégulière. Elle présente un vidriado de couleur miel sur toutes ces faces. Ce morceau doit provenir d'une olla du XXème siècle.



*Anse (n° de sigla = 05.13-29)*

Il faut également remarquer la présence d'un morceau de céramique dont le vidriado va de la couleur miel à la couleur noire. Il s'agit d'un morceau de panse d'une céramique du XXème siècle. (n° de sigla = 05.13-35)

L'ensemble de ces éléments céramique font partie de céramique commune et sont des éléments de conservation et de cuisine. Ils proviennent de la vaisselle du berger.

Les boutons sont totalement différents. Le premier (n° de sigla = 05.13-44) provient d'un uniforme de carabinier. Il est de forme circulaire (2,2 cm de diamètre) et en bronze. Il porte sur le dessus le terme « Carabinier », ainsi qu'un emblème : une couronne surmontée d'une croix entourée de flamme.





*Bouton de carabinier*

Le deuxième (n° de sigla = 05.13-46) est blanc, fait en verre et de forme circulaire. Il est petit (1,1 cm de diamètre) et doit provenir d'une jaquette ou de tout autre vêtement du berger.

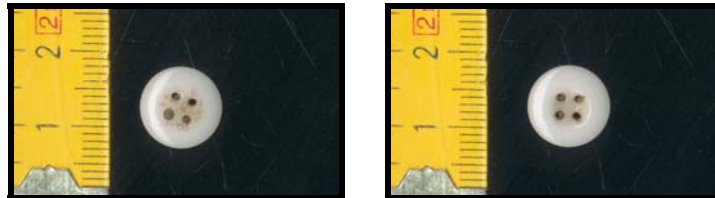

*Bouton en verre*

Il faut également remarquer la découverte d'un morceau d'une cuillère en bois (probablement faite dans un morceau de buis) (n° de sigla = 05.13-74). Il ne reste qu'un petit fragment de la partie ovale : 3,6 cms de long sur 2,7 cm de large. Il s'agit d'un autre témoin de l'équipement culinaire du berger.



*Petite cuillère en bois*

Le matériel archéologique du niveau d'occupation de la cabane mis au jours durant cette fouille archéologique est, comme on peut le remarquer, très homogène. Il témoigne d'une

occupation du site de la fin du XIX<sup>ème</sup> siècle au début du XX<sup>ème</sup> siècle. Aucune occupation antérieure, ni aucun bouleversement postérieur n'est visible.

## **V- Commentaires chronologiques et conclusions :**

Il est donc possible de retracer l'histoire de cet édifice.

Cette cabane de berger fut construite à la fin du XIX<sup>ème</sup> siècle ou au début du XX<sup>ème</sup> siècle. Elle fut faite de façon à durée au temps et aux intempéries. Ainsi, les murs furent montés en double parement. Afin d'asseoir la cabane, de lui donner plus de solidité (cette construction ne disposant pas de base de fondation), le mur est fut appuyé sur deux rochers. Les murs furent montés en pierres sèches et posés directement sur le sol d'occupation.

Il s'agit d'une construction de 4,20 mètres de large sur 2,40 mètres de large (mesures intérieures), soit 5,6 mètres de long sur 3,8 mètres de large (mesures extérieures), ce qui représente un espace intérieur de 10 mètre carré. Cette construction a été édifiée sur le replat qui domine le rio, jusque au bord du chemin qui mène en France.

La porte est étroite (0,6 cms de large). Elle se trouve dans l'angle sud-ouest de l'édifice. Aucun élément (ni archéologique, ni sur les photographies) ne permet d'émettre l'hypothèse de la présence d'une porte pour fermer l'espace de l'entrée. Un tiro-hum fut édifié dans le mur ouest afin de permettre l'évacuation de la fumée. Le foyer fut fait à même le sol.

Le toit était à double pente : la poutre faîtière étant dans le sens est-ouest. La charpente reposait directement sur les murs. Elle était faite d'une poutre faîtière et de linteau, également réalisé à l'aide de branche. Par dessus la charpente étaient disposées des lauzes dont certaines étaient clouées (ce qui permettait une meilleure stabilité de la toiture ainsi qu'une meilleur étanchéité du toit). Par dessus les lauzes se trouvaient plusieurs couches (jusqu'à trois niveaux) de gerbe. Cette couche végétale était placée sur le toit afin d'améliorer l'étanchéité du toit (notamment au niveau de la poutre faîtière) mais aussi pour conserver la chaleur à l'intérieur de l'édifice (Les gerbe sont un très bon isolant thermique). (Cf : Photographie de 1912)

Accolé au mur ouest se trouvait un banc en pierre également recouvert de gerbe. Les fouilles archéologiques signalent la possible présence d'un autre banc sur la face sud de l'édifice.

Cette cabane fut utilisée plusieurs été comme en témoigne la présence de trois foyers (trois foyers ne signifiant absolument pas trois étés).

A un moment de son histoire (semble-t'il peu de temps après sa construction), cette cabane subit des dommages : une partie de l'édifice (pour ce qui est visible en fouille, l'angle sud du mur nord et l'angle ouest du mur sud) s'écroulèrent. Les murs furent remontés, mais suivant une technique architecturale différente. Le double parement fut aboli au profit d'un agencement de pierres de plus petite taille. C'est à ce moment là que fut prise la photographie de 1914.

Elle fut utilisée encore quelques années avant d'être abandonnée.

Le processus de destruction de cet édifice ne fut pas brutal, mais lent. Tout d'abord, le toit s'est effondré, en glissant vers le nord, entraînant une partie du mur nord (partie centrale). Les murs laissaient sous couverture s'écroulèrent peu à peu. Les parements du mur nord se disloquèrent et le remplissage s'écroula vers l'intérieur de la cabane. Les murs est, sud et ouest, s'écroulèrent lentement, plaçant des éboulis à la fois à l'intérieur et à l'extérieur de la construction. Le tout fut ensuite recouvert par la végétation.

Tout cela se passa entre 1914 et les années 1930.

Il faut maintenant noter le faible volume de pierre découvert durant la fouille. Les pierres de gros module sont notamment manquantes. Une hypothèse peut être avancée : la cabane une fois ruinée fut l'objet d'un épierrement, qui accéléra sa destruction et son arasement. Cette hypothèse est confirmée par les photographies prises par José Luis Ona en 2003 lors de la découverte du site : on peut y voir les traces en négatifs des pierres récupérées (angle nord-ouest).



*Structure n° 1 lors de sa découverte en 2003*



**Structure n° 1 = Avant et après les fouilles archéologiques**



## VI- Bibliographie :

- Alvaro Zamora Maria Isabel, *Ceramica aragonesa decorada desde la expulsion de los moriscos a la extincion de los alfares (siglos XVII – fines XIX / com XX)*, 1978, Zaragoza, Libro Portico, 254 paginas
- Alvaro Zamora Maria Isabel, *Léxico de la cerámica y alfarería aragonesas*, 1981, Zaragoza, Libro Portico, 254 paginas
- Calastrenc Carine, Ona José-Luis y Ribas Félix *Inventario de cabañas y otras construcciones historicas en el Pllan del Hospital (Benasque – Huesca)*, 2004, 5 tomos, 994 pagias
- Ona González Josè Luis, Pastor Sánchez Mariví, Sevilla Tabernero Sergio, *Excavaciones y consolidación de un grupo de cabañas junto al Hospital de Benasque (Ribagorza – Huesca)*, Hospital de Benasque/Parque Posets-Maladeta
- Rendu Christine *La montagne d’Enveitg : une estive dans la longue durée*, Trabucaire, 2003, 606 paginas.

## LOS LLANOS DEL HOSPITAL (Benasque – Aragón)

### INFORME DE LAS EXCAVACIONES ARQUEOLÓGICAS DE LA ESTRUCTURA Nº 1

#### **I-Introducción**

##### **I-1 Llanos del Hospital de Benasque:**

Los Llanos del Hospital se encuentran en el territorio administrativo de Benasque, al noreste del valle del Ésera (Gobierno de Aragón, Provincia de Huesca, Comarca de La Ribagorza, Municipio de Benasque). Se trata de una vasta ladera con hierba situada entre 1700 y 1800 metros de altitud. Se encuentra entre el macizo de la Maladeta y la línea de cima fronteriza hispano – francesa. Está rodeado al noreste por el pico de Sauvegarde (2758 m de altitud), al noroeste por el pico de Sacroux (2675 m de altitud), al sureste por el Aneto (3404 m de altitud) y al suroeste por el pico de Alba (3118 m de altitud). Los Llanos del Hospital están bajo el dominio del Parque Natural Posets-Maladeta tras la fundación de este último en 1994.

Los Llanos del Hospital se componen del Pllan de l'Espital y del Pllan de la Sarra. Es regado por el río Ésera, el cual recibe las aguas de la vertiente sur de los Pirineos (Barranco de Gorgutes, Barranco de Peña Bllanca), los Ibones del Pllan d'Estañ y de la vertiente sur del macizo de la Maladeta (Barranco de la Renclusa). Es en este lugar, cruzando la cascada de Gorgutes, donde nace el camino que MÈNE en el puerto de la Glère (2496 m de altitud). Los Llanos del Hospitales se desarrollan en el norte hasta Fuens Royas. Al este de los llanos un camino permite acceder al puerto de Benasque (2350 m de altitud) y al puerto de la Picade (2521 m de altitud) por la Peña Bllanca y la Puyaderta dels Araneses. Toda la parte sur de los Llanos del Hospital está rodeada por las Tres Hermanas de Paderne (Tuca de Paderna – 2629 m; Tuca Bllanca – 2723 m; Tuca del Ésera – 2595 m) y el bosque de Paderna.

##### **I-2 De la prospección a la excavación arqueológica:**

En junio y julio 2004, se ha realizado una campaña de prospección- inventario sobre los Llanos del Hospital de Benasque (Provincia de Huesca).

El trabajo en medio de la alta y mediana montaña es un trabajo específico. Las búsquedas realizadas sobre la vertiente norte de los Pirineos han demostrado que las zonas de montaña encierran numerosas estructuras arqueológicas, de varios tipos, que son, a la vista de los resultados que han dado de una prospección pedestre, extremadamente difícil de caracterizar y más compleja aún de datar, contrariamente a los sectores del llano, las estructuras situadas en la montaña no son fáciles de identificar por el mobiliario arqueológico encontrado en la superficie (cerámicas, osamenta, elementos de construcción,...), pero no para los diversos AMENAGEMENTS humanos (cabañas, cercados, canal de irrigación, terrazas, canteras, carboneras, minas,...)

Así pues se ha dado un asunto en una inversión de los indicios arqueológicos.

La prospección pedestre en montaña no da más que una simple percepción de los sitios. De este modo, el hallazgo arqueológico nunca es visible en la totalidad de su EMPRISE físico. Además su profundización temporal es difícil de apreciar y su calificación es en ocasiones mala.

El medio geográfico (la alta montaña) y la designación científica (disponer de una visión de conjunto de la ocupación del suelo) son los que delimitan el sector geográfico estudiado: los 0.90 km D'ESTIVE de los Llanos del Hospital.

Esta prospección – inventario ha puntualizado 164 estructuras arqueológicas resumiendo las diversas actividades que se practicaban en esta zona de la montaña: hotelera, pastoral, militar, extracción y transformación de materias primas, . . . (Anexo nº 21 – Carta de la localización de los resultados de la prospección de los Llanos del Hospital). Así como hospicios, cabaña de pastor, cercado, abrigos de cordero, puestos de vigilancia militar, trincheras, cantera, círculos de piedra, aserradero, molino, canal de irrigación, terrazas, carboneras, prueba de la extrema diversidad de ocupaciones en los Llanos del Hospital, y durante su larga duración. A la luz de los trabajos realizados sobre la vertiente francesa de los Pirineos, y especialmente en Cerdagne, estos trabajos permitieron considerar la posibilidad de documentar una ocupación continua de los Llanos del Hospital del Neolítico hasta nuestros días. 6000 años de nuestra historia ha podido ser puesta a luz y sobre todo las cuestiones relativas a las diferentes formas de explotación y de gestión de este territorio de la montaña aragonesa.

Al contrario que en los diferentes sectores de montaña estudiados sobre la vertiente norte de los Pirineos (Cerdagne, Valle de Aure, Valles de Campan y de Lesponne, Alto Lavedan, Valle de Ossau, Sector de Iratí y de Aldudes), los Llanos del Hospital se distinguen. En efecto, se encuentra una gran diversidad de estructuras que prueban la poli – actividad y la funcionalidad plural de esta zona de montaña.

Ante el interés científico de las estructuras encontradas, con el fin de profundizar en el trabajo ya emprendido de aprehender las dinámicas de evolución y las lógicas de transformación de la ocupación de este sector, de las excavaciones arqueológicas emprendidas desde el verano del 2004.

Así, en 2004, dos campañas de excavaciones arqueológicas han sido financiadas por la sociedad de derecho privada Hospital de Benasque 2000 S.L: la estructura nº 3b (un puesto militar de la Guardia Civil anti – maquis) y la estructura 114ª (un yacimiento de la Edad de Bronce)

En 2005 se ha obtenido una financiación europea (Interreg IIIA – Francia/España 2000 – 2006: Hospitalidad pirenaica – Hospitalité pyrénéenne). En este cuadro las excavaciones arqueológica se han continuado (conducidas por VERSENT español para la alcaldía de Benasque y por el VERSENT francés para el ARPE). En junio y julio de 2005 fue emprendida la excavación arqueológica de la estructura nº 1: una cabaña de pastor. Estos son los resultados de la búsqueda, objeto del presente informe.

### **I-3 La estructura nº 1**

Esta construcción está situada sobre el Pllan del Hospital. (Coordenadas UTM: X=0304416; Y=4728764), a 1752 metros de altitud. Se considera una construcción de 4.40 metros de longitud sobre 3.30 metros de ancho. De forma rectangular, los muros solo se ven por una ligera deformación del suelo, especialmente en el lado este. Los límites de la construcción son, por tanto, difíciles de localizar con precisión. En el año 2003 fue efectuado un sondeo sobre la parte noroeste de esta estructura. Se tenía permiso para sacar a la luz un muro DOUBLEMENT PAREMENT formado por piedras de granito.

Los resultados a la vez que la prospección pedestre del 2004 y el sondeo arqueológico del 2003 han permitido caracterizar el lugar e identificar como era la cabaña de un pastor.

## II-Objetivos y métodos de trabajo

### II-1 Dos objetivos

Los objetivos de esta excavación arqueológica son dobles: caracterizar y datar la estructura arqueológica, pero también, y sobre todo, acercar a la arqueología la TAPHONOMIE de una construcción en piedras SÈCHES.

Aparentemente parece integrado en un conjunto pastoral muy vasto, que comprende las cabañas adyacentes en el río (construcciones excavadas por José Luis Ona González y Mariví Pastor Sánchez en el 2003), la excavación arqueológica de esta estructura podría permitir aprehender la historia pastoral de esta zona y dar con los primeros jalones cronológicos de este tipo de construcción en Aragón.

Además, esta construcción parece interesante puesto que dispone de tres representaciones fotográficas de esta última. Así pues, las búsquedas emprendidas por Jorge Mayoral le han llevado hasta dos fondos de archivos privados. Entre medio de los documentos que se habían encontrado, ha descubierto dos fotografías del hospital de Benasque sobre las que figura de igual forma, tanto al fondo, como en primer plano, la estructura nº 1. Estos descubrimientos devuelven la posibilidad de un análisis comparativo entre las informaciones obtenidas por estas representaciones fotográficas y las informaciones resultadas del trabajo del terreno. Estas dos fotografías muestran la construcción, que es el objeto de este presente informe, DE PIED, respectivamente en 1912 y 1914.

En estas fotografías se distingue una construcción rectangular cubierta de un tejado en doble pendiente. A su vez, el tejado está recubierto de múltiples capas de gavilla (hasta 3 superposiciones). Destaca que la puerta se encuentra en el ángulo suroeste. Parece estrecha y baja. Dispone de ningún dintel de piedra; este elemento parece hecho a partir de la viga lateral del tejado. En la cara oeste se distingue un agujero, este se considera un *tiro-hum*, literalmente tira-humo.

Dichas fotografías muestran la cabaña como si fuera una construcción AYANT una elevación reducida.

De este modo se observan 12 hileras de piedras en la cara oeste (el tiro-hum se encuentra a 7 hileras del nivel del suelo). Al oeste se observa una diferencia en la estructura del muro, probablemente la marca de una ampliación del edificio. Esta cabaña muestra una arquitectura que podríamos calificar de precaria y a la vez parece estar hecha a partir de un saber-hacer técnico relativamente poco desarrollado.

Disponiendo entonces de dos representaciones ANTINOMIQUES de esta cabaña: la de principios del siglo XX (que la muestra de pie) y la que surge de la prospección pedestre (una construcción totalmente CARESEE), es interesante estudiar este edificio con el fin de comprender su proceso de evolución y erosión.

Por supuesto, entre la última fotografía y esta construcción que data de 1914 y su redescubrimiento como estructura arqueológica han pasado 89 años.

En 89 años, esta cabaña de pastor ha pasado de ser un edificio utilizado para fines pastorales a ser una construcción visible sólo por una ligera deformación del suelo. ¿Cómo podemos explicar tal rapidez de destrucción? ¿Una catástrofe natural, (por ejemplo, una avalancha o un desprendimiento de piedra), EPIERREMENT o alguna otra causa? ¿La excavación arqueológica permitirá ver un proceso de destrucción de un edificio en piedra SÈCHE y las razones de este último?



Además, estas excavaciones arqueológicas tiene por objetivo responder a las cuestiones cronológicas y funcionales de este edificio, ¿en qué época la cabaña en cuestión fue construida? ¿Se ha implantado en un lugar más antiguo? ¿Cuánto tiempo fue utilizada?

Éstas son algunas de las preguntas que nos proponemos resolver en este informe.

## **II-2 Metodología**

La campaña de excavación arqueológica se ha desarrollado del 15 de junio al 4 de julio de 2005 (siendo 13 días de trabajo efectivo de terreno), con un equipo de base compuesto por dos personas: Carine Calastrenc y José Luis Ona González.

Los tres últimos días de trabajo, hemos recibido la ayuda de José Antonio Fernández Otal.

Los trabajos realizados sobre la vertiente norte de los Pirineos han permitido demostrar que para calificar las estructuras arqueológicas pastorales de alta montaña, desde un punto de vista social y técnico, y cara a la tenuidad de los indicios y de las informaciones arqueológicas, los sondeos no son suficientes. Sólo la excavación de la totalidad del lugar permite cercar la amplitud estructural y temporal. La excavación del conjunto del lugar se ha decidido.

Un CARROYAGE métrico ha sido colocado en el lugar (TRAVÉES A a E y de 1 a 8). Se extiende sobre el conjunto de la estructura y sobrepasa un máximo de un metro en el ángulo noroeste. El objetivo del desbordamiento del CARROYAGE era para tener en cuenta los alrededores inmediatos del lugar y particularmente es lo que parecía ser un pequeño AMENAGEMENT específico al suroeste de la estructura principal. Así pues, la superficie global abierta era de 40m.

Antes de comenzar los trabajos se ha efectuado un resumen piedra a piedra, así como otras tareas al curso de la excavación arqueológica. (Anexo nº 4-Inventario de los planos y secciones; Anexo nº 5-Plano general (primer día); Anexo nº 6-Plano general con las Z (primer día); Anexo nº 7-Piedra a piedra; Anexo nº 8-Plano general (primer día)). Éstos permiten no solo transcribir visualmente la evolución del trabajo y el desempeño de la construcción, pero también y sobre todo, comprender el arreglo de la estructura, su construcción y su proceso de destrucción.

Dos secciones (Norte/Sur y Este/Oeste) han sido realizadas por igual durante la excavación (Anexo nº 10-Sección Este/Oeste; Anexo nº 11-Sección Norte-Sur) y todo esto con el fin de visualizar la superposición de las unidades estratigráficas. Se ha realizado una cobertura fotográfica del conjunto del lugar y de cada elemento que lo compone.

De tal modo cada unidad estratigráfica (US), cada HECHO, cada elemento del material mueble arqueológico revisado en la excavación arqueológica ha sido documentado antes, durante y después.

El estudio de la estratigrafía reposa sobre el método de Harris. La numeración de las unidades estratigráficas se ha realizado al curso de las excavaciones, a medida de su desempeño. Los números atribuidos a las unidades estratigráficas no son más que la expresión de los descubrimientos estratigráficos y expresan únicamente el avance de los trabajos. En cuanto a la numeración de los HECHOS, esta depende de su composición. Así, el número atribuido a un HECHO es el número de una de las unidades estratigráficas que lo compone; lo más frecuente es que la primera PERÇUE a la par de la excavación arqueológica.

Cada unidad estratigráfica es objeto de una ficha de registro. (Anexo nº 1 = Inventario de las UE) Y lo mismo para los HECHOS (Anexo nº 2 = Inventario de los HECHOS).

Con el fin de facilitar la gestión de los datos y el trabajo de post-excavación, las fichas del inventario del material mueble arqueológico, las unidades estratigráficas, los HECHOS y los diferentes planos y secciones realizadas que han sido realizadas al curso del trabajo.

(Anexo nº 1- Inventario de las UE; Anexo nº 2- Inventario de los HECHOS; Anexo nº 4- Análisis del material arqueológico de la estructura nº 1)

Siguiendo el curso de la excavación, ha sido necesario efectuar un sondeo sobre la cara oeste de la estructura. Este sondeo se ha realizado con el fin de verificar que las excavaciones hayan llegado bien al nivel geológico. De esta manera una trinchera se abre 1.70 metros de largo sobre 0.80 metros de ancho, paralelo al muro oeste (Cuadro B-C/3).

### **III- Los resultados:**

#### **III-1-Estratigrafía**

La estratigrafía resulta relativamente simple y no se desarrolla sobre una altitud importante (una veintena de centímetros). No obstante, es lo suficientemente precisa para permitir restituir la evolución de la estructura nº 1, desde su construcción hasta su descubrimiento en 2003.

\* Lista de unidades estratigráficas:

52 unidades estratigráficas (50 unidades estratigráficas positivas y 2 unidades estratigráficas negativas), así que 10 HECHOS han sido registrados. (Anexo nº 2- Fichas de inventario de las unidades estratigráficas y Anexo nº 3- Ficha de inventario de los HECHOS)

#### **III-2-Estructura del edificio**

La estructura que es objeto de este informe es una construcción arquitectónica ANTINOMIQUE. De esta forma la cabaña nº 1 oscila entre una construcción breve y un edificio muy bien construido.

En efecto, presenta muros que forman una estructura y una arquitectura diferentes. Es pues posible revisar el trabajo de muchas personas portadores de diferentes saber-hacer. (Anexo nº 12- Localización de los HECHOS)

De forma general, es necesario indicar que alguno de los muros no se instaló sobre una base de cimientos. Los constructores han levantado la capa vegetal y han montado directamente los muros de la cabaña sobre el suelo, sin previa preparación de esto último. Este rasgo es muy característico de las construcciones de alta montaña en el mundo pastoral, donde los muros se construyen directamente sobre el suelo habitable.

\*Muro norte

El muro norte está casi ARASÉ por completo. (Anexo nº 13- Localización del muro norte)

Del muro norte no es visible más que la primera línea de piedra (base de muro). De esta base solo se conserva una pequeña longitud: 1.2 metros en la parte oeste (cuadros D-E/4-6).

Por lo que se puede distinguir, el muro norte parece bien construido. Ha sido edificado con una doble PAREMENT: una hilera de bloque de granito (entre 20 y 50 cm.) en el exterior (UE 141), una hilera de piedra de granito (lisa y de una talla general situada entre 15 y 25 cm.) en el interior (UE 140), el espacio interior (entre estas dos hileras de piedra) se ha rellenado de piedra de granito de una talla más pequeña (entre 10 y 20 cm.) (UE 113). Cabe anotar que las piedras que forman la pared interior no han sido elegidas al azar, ni colocadas de forma aleatoria; todas estas piedras se colocaron de manera que la cara interna de la cabaña en el muro derecho.

El proceso de destrucción del muro oeste es relativamente simple, pero no se pudo averiguar la longitud en su totalidad.

Al este (cuadros D-E/6-8), las piedras que formaban la pared exterior eran del campo. El procedimiento de destrucción ha acarreado la oscilación de estas piedras hacia el norte (UE 116- cuadros D-E/ 7-8). En cuanto a la pared interior, esta se ha derrumbado hacia el interior de la cabaña (UE 112- cuadros D/6-7). Las piedras de las dos paredes (interior y exterior) han sido osciladas, respectivamente hacia el sur y el norte. El relleno interior del muro, la primera hilera de piedra, está por parte RESTE en el sitio (UE 113). Pero, una pequeña parte de la elevación, situadas en los cuadros D/6-7, no se ha hundido al mismo tiempo que las piedras de las paredes. Estas piedras (UE 111), se han derruido más tarde, hacia el sur. Este hundimiento se ha desarrollado al mismo tiempo que se constituía el nivel UE 107. Al poco tiempo ha sido parcialmente recubierto por los UE (cuadro D/7) y UE 102 (abandono).

En la parte central del muro (cuadros D-E/5), no queda nada más que una hilera de piedra que prueba (UE 113) el relleno interior del muro.

En la zona oeste (sector que dispone de mejor estado de conservación del muro norte), el proceso de destrucción parece más difícil de analizar (cuadros D-E/2-4). La pared exterior (UE 141) se encuentra derrumbada hacia el norte (UE 143) y hacia el noroeste (UE 132).

**\*Muro este:**

Es el muro peor conservado de los cuatro que forman la construcción nº 1. En efecto, el muro está totalmente derruido. (Anexo nº 14- Localización del muro este).

No se puede ni el suelo natural ni las unidades estratigráficas que lo rodean, y de forma muy PARTIELLE, la primera línea de piedra.

De esta línea solo es visible (aún con todo no es perceptible) una treintena de piedras (UE 135).

Además, la LISIBILITÉ de este muro se ha perturbado, en su parte este, por la excavación, en 2004, de un hoyo destinado al emplazamiento de un panel turístico. (UE 129).

Lo que se puede observar de la arquitectura y de las formas de construcción de este muro es débil y fragmentado.

Una de las piedras (cuadro B/7), que se conserva en el lugar, estaba en su estado inicial situado en el campo. El proceso de destrucción del muro ha arrastrado su BASCULEMENT hacia el este.

La observación minuciosa de otras piedras del muro conservadas en el lugar son de una talla muy pequeña para haber constituido una pared interior o exterior. Entonces es posible emitir la hipótesis de que S'AGISSE de piedras que formaban el relleno interno del muro, el cual se encuentra entre las dos paredes.

No obstante se designa otra hipótesis: el muro podría haber sido constituido de un pequeño módulo de piedra, muestra de una arquitectura algo cuidada y/o de un saber-hacer arquitectónico poco elaborado.

La mayoría de las piedras de este muro parece haberse ido hacia el este y el oeste, y por tanto hacia el interior y el exterior de la estructura. El primer hundimiento tuvo lugar hacia el interior. En el este para más exactitud, la presencia de numerosas losas (UE 145), cuyo CERTAINES PERCÉES, que estaban estimados en el nivel de abandono (UE 102). (Anexo nº 20- Localización de las losas).

El segundo hundimiento se produce hacia el exterior (UE 144) y se derrumba por encima un de un hueco (UE 129), del cual es imposible saber si es natural o artificial, lleno de desechos de la construcción (UE 130).

Más tarde la caída exterior se recubrió por el UE 103, mientras que el interior ha sido recubierto por el UE 101.

#### \* Muro sur

El muro sur fue el más difícil de leer. (Anexo nº 15- Localización del muro sur). La forma de la caída y su estado de conservación son las causas de su ilegibilidad. Solo es posible verlo sobre una pequeña superficie: 0.40 metros al oeste y un metro al este. Del muro se conserva solamente la primera línea de piedra, excepto al este donde se marca una elevación de alrededor de 0.10 metros (cuadro A/6).

Por lo que se puede distinguir, el muro sur parece bien construido. La parte conservada al oeste muestra un muro edificado en DOUBLE PAREMENT: una hilera de bloque de granito (entre 30 y 50 cm.) en el exterior (UE 139), una hilera de piedra de granito (lisa y de una talla general situada entre 15 y 25 cm.) en el interior (UE 137), el espacio interior estaba relleno de piedra de granito de una talla más pequeña (entre 10 y 20 cm.)(UE 138). Cabe anotar que las piedras que forman la pared interior no han sido elegidas al azar, ni colocadas de manera aleatoria. Todas estas piedras han sido colocadas de manera en que sus caras lisas sean puestas en el interior del edificio. Al este la parte conservada muestra un AMENAGEMENT algo diferente: las piedras de tallas más pequeñas (entre 15 y 40 cm.) forman la pared exterior. No obstante, la elevación del muro conservado en el este no permite distinguir una diferencia arquitectónica.

La destrucción de este muro es también muy difícil de descifrar. Es imposible dar un orden, de ver una evolución y un encadenamiento del proceso de destrucción.

Lo que es posible de certificar es que este muro no se ha derruido de un solo TENANT y en un solo momento. Se ha ido cayendo poco a poco. Así pues, las caídas son visibles hacia el exterior (UE 146) y hacia el interior (UE 147 y UE 124) de la estructura. El emplazamiento de la puerta (en el ángulo suroeste) se ha llenado equitativamente por el hundimiento del muro (UE 124). Después ha sido todo recubierto por las UE 102 y 101.

**\*Muro oeste:**

Se trata del muro mejor conservado y por tanto es que presenta mejor visibilidad. (Anexo nº 16- Localización del muro oeste). Sobre este muro también se ha efectuado el sondeo de 2003 (cuadro C-D/2-3).

Si se observa bien la arquitectura de este muro, destaca un cambio en la pared a causa de dos fases de construcción (ampliación y/o reconstrucción).

Por lo que se puede distinguir, parece muy bien edificado. La parte conservada al oeste muestra un muro construido en DOUBLE PAREMENT: una hilera de bloque de granito (entre 40 y 60 cm.) en el exterior (UE 104), una hilera de piedra de granito (lisa y de talla general situada entre los 20 y 30 cm.) en el interior (UE 106), el espacio interior se ha rellenado de piedra de granito de una talla más pequeña (entre 10 y 20 cm.)(UE 105).

Cabe anotar que las piedras que forman la pared interior no han sido elegidas al azar, ni colocadas de forma aleatoria. Todas estas piedras han sido colocadas de forma en que la cara lisa se halle situada en el interior de la estructura.

Este muro se desarrolla sobre 1.60 metros de longitud. Al sur de dicho muro, sobre 1.08 metros de largo, destaca marcas de ampliación y/o reconstrucción. En efecto se distingue una diferencia de técnica en el modo arquitectónico. La pared interior y el relleno se conservan siempre, pero la pared exterior ha sido modificada y se presenta bajo la forma de piedra de menor talla (entre 10 y 20 cm. de largo)(UE 117).

Esta diferencia en la estructura del muro es igualmente notable en una de las fotografías que representa esta cabaña a principios del siglo XX.

En cuanto al eslabón del ángulo (cuadros B/2-3), también parece bien construido: dos piedras (entre 30 y 40 cm. de longitud) delimitan la cara sur del muro oeste (UE 152).

Podemos pues señalar que el muro oeste fue construido una primera vez, que fue parcialmente destruido (causa desconocida), después en parte reconstruido pero siguiendo modos de construcción diferentes. La hipótesis de una destrucción y de una reconstrucción prevalece más tesis de la ampliación del edificio. En este último caso las excavaciones habrían mostrado las marcas de los antiguos muros. Ahora bien, este no fue el caso.

En cuanto a la destrucción final del muro oeste, ésta es relativamente simple. Las piedras se fueron desprendiendo poco a poco. Así pues, destacan dos desprendimientos en el este (UE 149), al sur (UE 150), al oeste (UE 151) y al norte (UE 122). Por tanto la destrucción no fue bruta, sino lenta. Lo que queda actualmente a simple vista de este muro es el 83.5% de su longitud inicial (siendo 2.9 metros de largo sobre los 3.47 metros iniciales) y la primera hilera de piedra.

**\*Interior de la cabaña:**

Ningún AMENAGEMENT interior ha sido revisado en el interior de la cabaña. Sólo tres hogares (DONT UN dudoso) han sido identificados (HO 126, HO 127 y HO 142). (Anexo nº 19- Localización de los hogares).

El hogar HO 126 se encuentra en los cuadros B-C/6 y ACCOLÉ a la vez en el muro MR 135 y en las dos piedras sobre las que reposa (y/o tomando apoyo). Se compone de un primer nivel de ceniza compacta sobre la que reposa un nivel compuesto de una mezcla de tierra y de carbón.

El hogar HO 142 se encuentra en el cuadro C/3. IL ETAIT ACCOLÉ en el muro oeste. Se compone de una mezcla de tierra, ceniza y carbón. En las fotografías de

principios del siglo XX que representan esta cabaña, se encuentra un hoyo en la pared del muro oeste; se trata de un tiro-hum. Este elemento refuerza la idea de la presencia de un hogar sobre la cara este del muro norte.

El foco HO 127 es dudoso. Ha sido descubierto un pequeño montón de carbón en los cuadros C-D/6-7. El volumen de carbón es una comparación muy débil en los otros dos hogares localizados, no obstante no nos arriesgamos a identificarlo como un hogar.

El rasgo común de estos hogares es que no están AMENAGES. No se ha encontrado ningún círculo de piedra en el lugar para mantener las cenizas y el carbón del fuego. En estos tres casos, se trata de un hogar hecho igual que el suelo, sin construcción, ni organización particular.

Además, cabe anotar y preguntarse sobre la repartición de los hogares en el interior del edificio (Anexo nº XXXXX: Localización de los hogares). El HO 142 está situado bajo el tiro-hum visible en una de las fotografías de principios del siglo XX. Sin embargo hay que pensar en los otros dos hogares, si están situados en el lugar o de verdad se encuentra el espacio de noche (la o las camas). ¿Se debe ver muchos AMENAGEMENTS interiores? ¿La presencia de varios hogares dispersos en el interior del hábitat es la muestra de la diversidad de actividades? La estratigrafía no ha podido ayudarnos a resolver estas preguntas. Lo que si es cierto es que tras la excavación, los hogares nos han aparecido al mismo nivel: entre el nivel del abandono (UE 107) y la ocupación del suelo (UE 125). Es pues difícil de distinguir una evolución en la forma de habitar esta cabaña, y de identificar el traslado del centro de la vida de este edificio: el hogar.

Cabe también anotar la presencia de bastante carbón en el nivel de ocupación (UE 107). Esta fuerte densidad en carbón no puede haber surgido de un incendio, sino más bien de un esparcimiento, siendo desparramado el carbón y las cenizas sobre la superficie interior de la cabaña. Este esparcimiento habría tenido lugar más bien durante la destrucción del edificio.

#### \* El tejado

Del tejado disponemos de varias informaciones: las dos fotografías de comienzos del siglo XX y los resultados surgidos a partir de la excavación arqueológica. Las fotografías muestran un edificio cubierto de un tejado con armazón en doble pendiente formado por varias capas de gavillas las cuales se encuentran al nivel de las losas. Estas losas han sido encontradas a varios ENDROITS de la excavación (interior de la cabaña y exterior) (cuadrados C-D/4; B-D/6 y D-E/3-4), dentro del nivel de abandono (UE 103), pero también sobre la parte superficial del nivel de ocupación (UE 107). Algunos de estas losas eran taladradas. Se trata de un signo que muestra que estaban clavadas en el armazón. Esta observación se ha confirmado por la revisión de numerosos clavos.

La observación de la localización de las losas, de su orientación permite emitir las hipótesis en cuanto al modo de destrucción del tejado. Esto hace pensar que se derrumbó hacia el norte. En efecto, todas las losas han sido encontradas sobre la parte media norte del edificio. (Anexo nº 20- Localización de las losas).

\*Banco oeste:

Una de las fotografías de principios de siglo XX muestra la presencia de un banco en el oeste, apoyado en la cara exterior del muro oeste. El estado de conservación de la estructura es tal que ha sido difícil señalar esta construcción. Finalmente la hemos visto, pero parcialmente, en los cuadros B-D/1-2 (UE 123). (Anexo nº 17 Localización del banco oeste). En efecto, apoyado en la cara oeste del muro, destaca la presencia de piedras de relativamente gran talla. Estas son las piedras de la base del banco oeste. Alrededor de los 2.08 metros de largo mide el banco del cual solo 1.21 son todavía visibles.

\*Posible banco sur:

Al fin de la excavación, habíamos destacado la presencia de una alineación de piedras situadas en un hoyo (¿natural? ¿artificial?). Nosotros lo hemos interpretado como si fuera un posible banco que tomaba apoyo sobre el muro sur (cara sur del muro sur). (Anexo nº 18- Banco exterior al sur). Esta interpretación también se le ha dado a las dos grandes búsquedas hechas sobre este tipo de estructuras. Dos grandes ejemplos, presentan un banco situado al lado de la puerta de entrada, documentados por la etnología. No es pues sorprendente encontrar este tipo de construcción en este emplazamiento. No obstante, no podemos afirmar y certificar la presencia de una estructura semejante en la cara sur del muro sur. Se trata más de una hipótesis que de una afirmación.

#### **IV-Material arqueológico:**

El material revisado durante estas excavaciones arqueológicas es relativamente numeroso y variado para una estructura de este tipo. (Anexo nº 4- Ficha del inventario del material mueble arqueológico). Así, se han encontrado 74 restos arqueológicos, entre los cuales cabe destacar: numerosos clavos, pedazos de cerámica y de cristal, botes de conserva, dos botones, una horquilla y un fragmento de una cucharilla de madera. (Cf- Capítulo: Material arqueológico). Esta abundancia de material posiblemente se deba al hecho de que la estructura sea una construcción reciente (finales del siglo XIX – principios del siglo XX); los elementos de madera y metálicos están en un estado de conservación relativamente bueno.

#### **IV-1-Material ligado al periodo post-abandono:**

38 restos arqueológicos se han encontrado en los niveles de abandono y post-abandono:

- 15 pedazos de cerámica común del siglo XX
- 10 elementos metálicos (5 clavos, 2 pedazos de herradura, 1 escoria, 1 horquilla y 1 elemento no identificado)
- 10 pedazos de cristal
- 1 fragmento óseo
- 1 vaina de bala
- 1 pedazo de madera

(Anexo nº 4: Inventario del material arqueológico de la estructura nº1)

Entre el conjunto de este material, hay una parte que proviene del deshecho de la construcción (UE 130):

- 1 clavo (nº de sigla: 05.13-55)
- 1 horquilla (nº de sigla: 05.13-63)

- 4 pedazos de cerámica (3 pedazos de ladrillo-nº de sigla 05.13-56; 05.13-66 y 03.13-67-, 1 borde de una cerámica vidriada-nº de sigla: 05.13-58) y 4 pedazos de vidrio (nº de sigla: 05.13-59)

El borde (nº de sigla = 05.13-58) es redondo y recto. Cuenta con un vidriado de color miel sobre las caras interiores y exteriores. La espesura de la masa ronda los 0.40 y 0.50 cm. Debe provenir de una cerámica de pequeño tamaño, un tazón por ejemplo. Sin embargo, el pedazo es muy pequeño para poder afirmarlo.

Probablemente estos materiales provengan de la reconstrucción del Hospital de Benasque durante los años 1980. Han debido permanecer allí en un hoyo natural (UE 129).

En cuanto a otros elementos, (4 clavos, 2 pedazos de herradura, 1 escoria, 1 pedazo metálico no identificado, 11 pedazos de cerámica, 6 pedazos de vidrio, 1 hueso, 1 vaina de bala y 1 pedazo de madera), todos ellos pertenecen a una fase de abandono y de post-abandono del lugar. Prueban la presencia humana en los alrededores inmediatos a la cabaña nº 1. (a la que se recuerda situada al borde del camino que desciende hacia la villa de Benasque y que asciende hacia el puerto de Benasque y alrededor de 100 metros del Hospital de Benasque).

La vaina de bala, por ejemplo, (datada en 1956) es la huella de la presencia militar alrededor del Hospital de Benasque y de un tiro en las inmediaciones de la estructura nº 1 en la segunda mitad del siglo XX.

Las dos herraduras son diferentes la una de la otra y eran destinadas a diferentes animales: una mula (nº de sigla = 05.13-17) y probablemente un burro (nº de sigla = 05.13-15). De la herradura de mula se conservan alrededor de 9.9cm. Son visibles tres agujeros de los que uno conserva el clavo. El clavo es de sección cuadrada. En cuanto a la herradura de burro, es más estrecha y se mantenía al pie del animal por dos clavos solamente (alrededor de 2mm de diámetro).

Todos los clavos son diferentes tanto por su tamaño como por su forma. Tomamos dos ejemplos:

\* El clavo (nº de sigla = 05.13-14) está derecho. Mide 13.5 cm. de largo por un diámetro de 0.5 cm. Su cabeza es plana y redonda.

\* El clavo (nº de sigla = 05.13-20) está torcido. Mide 5.2 cm. de largo por una espesura de 0.4 cm. Es de sección cuadrada. Su cabeza es ancha, redonda y plana.

De todo este material sólo un material sale de lo ordinario y destaca de entre el conjunto del material mueble arqueológico encontrado durante esta excavación: un pedazo de cerámica vidriado en el interior con un dibujo vegetal de color verde, manganeso y azul (nº de sigla: 05.13-04).

La pasta de esta cerámica es fina y ligeramente rosada. Se trata de una escudilla, en la que el centro es circular y decorado con motivos vegetales o geométricos. Por el color de la pasta, la forma y el tipo de colorante empleado para la decoración interior, ha sido posible identificar esta cerámica como AYANT producido en Muel (Aragón). Los motivos vegetales (dibujados en esta cerámica) son muy utilizados en la cerámica de Muel durante la segunda mitad del siglo XVII hasta la primera mitad del siglo XVIII. Sin embargo, en este tipo de cerámica, las decoraciones vegetales persisten hasta el siglo XIX. (Cf – Capítulo material arqueológico). Esta cerámica ha sido descubierto en el cuadro A1, cuando L'ARRACHAGE de la capa herbácea.



Este fragmento que proviene de una cerámica fina, es el único elemento que se diferencia cronológicamente de las otras huellas arqueológicas encontradas durante las excavaciones (el resto del mobiliario arqueológico data de principios del siglo XX), emitimos la hipótesis de que el fragmento proviene de una rotura accidental, antes de la construcción de la cabaña nº 1, de una cerámica de importación (de Francia). En este caso este elemento sería para unir al comercio transpirenaico y no tendría nada que ver con la cabaña del pastor.

## **V-2-Material ligado a la ocupación de la estructura**

Se han encontrado 36 restos arqueológicos dentro del nivel de ocupación:

- 28 elementos metálicos (19 clavos, 5 latas de conserva, 2 botones, 1 varilla, 1 herradura)
- 1 fragmento óseo
- 1 pedazo de vidrio
- 3 pedazos de cerámica
- 1 cucharilla de madera.

(Anexo nº 4: Inventario del material arqueológico de la estructura nº 1)

El conjunto de los clavos proviene del armazón. Todos son de diferente tamaño y forma. Las losas del techo parecen haber sido sostenidas por clavos de varios tipos, del primero que llega. Las personas que han construido la cabaña no han “comprado” los clavos, ni han sido seleccionados. Simplemente se han servido de los clavos que tenían a su disposición, poco importa que fuesen destinados a otro uso.

Así pues, destacamos los siguientes clavos:

- Un clavo (nº de sigla = 05.13-45) de 3.1 cm. de largo y una anchura de 0.4 cm. De sección cuadrada. Su cabeza es plana y rectangular.
- Un clavo (nº de sigla = 05.13-72) de 10.6 cm. de largo y de 0.3 cm. de ancho. De sección circular. Su cabeza es redonda y plana.
- Un clavo (nº de sigla = 05.13-48) de 4.7 cm. de largo y 0.3 de ancho. De sección cuadrada. Su cabeza es ancha, plana y redonda.
- Un clavo (nº de sigla = 05.13-64) de 8.1 cm. de largo y 0.6 de ancho. De sección circular. Su cabeza es pequeña, redonda y plana.

Las latas de conserva, así como la varilla deben ser vistas como deshechos, restos y pruebas de la alimentación de los pastores.

La varilla para abrir latas de sardinas mide 11.4 cm. de largo por un diámetro de 0.3 cm. Su cabeza es redonda. 1cm. debajo de la cabeza se encuentra un bulto de forma OBLONGUE.

La cerámica se identifica por el conjunto de pedazos encontrados. Se trata de una cerámica en pasta fina, de un tono rojo ladrillo. Posee un vidriado color miel por el interior y el exterior. A parte del asa (nº de sigla = 05.13-38), no disponemos nada más que un pedazo de PANSE.

El asa es pequeña y de forma irregular, presenta un vidriado de color miel en todas sus caras. Este pedazo debe provenir de una olla del siglo XX.

Es necesario remarcar la presencia de un pedazo de cerámica donde el vidriado va del color miel al color negro. Se trata de un pedazo de PANSE de una cerámica del siglo XX (nº de sigla = 05.13-35)

El conjunto de estos elementos cerámicos forman parte de la cerámica común y son elementos de conservación y cocina. Forman parte de la vajilla del pastor.

Los botones son totalmente diferentes. El primero (nº de sigla = 05.13-44) provienen de un uniforme de un carabinero. Es de forma circular (2.2 cm. de diámetro) y de bronce. Lleva inscrito el término “Carabinero”, así como un emblema: una corona colocada sobre una cruz en llamas.

El segundo (nº de sigla = 05.13-46) es blanco, hecho en cristal y de forma circular. Es pequeño (1.1 cm. de diámetro) y debe ser de una chaqueta o de otro tipo de vestimenta del pastor.

Es necesario destacar el descubrimiento de un pedazo de una cucharilla de madera (tal vez hecha de un pedazo de boj) (nº de sigla = 05.13-74). Es solamente un pequeño fragmento de la parte ovalada: 3.6 cm. de largo y 2.7 de ancho. Se trata de otra muestra del equipamiento culinario del pastor.

El material arqueológico del nivel de ocupación de la cabaña encontrado durante esta excavación arqueológica es, como se puede remarcar, muy homogéneo. Muestra la ocupación del sitio a finales del siglo XIX y principio del XX. No es visible ninguna ocupación anterior ni ningún trastorno posterior.

## **V-Comentarios cronológicos y conclusiones:**

Podemos ya reconstruir la historia de este edificio.

Esta cabaña de pastor fue construida a finales del siglo XIX o a principios del XX. Fue hecha de manera que sobreviviese al tiempo y las intemperies. Así que los muros fueron edificados en DOUBLE PAREMENT. Con el fin de asentar la cabaña, de darle mayor solidez (esta construcción no dispone de base de cimientos), el muro está apoyado sobre dos peñones. Los muros fueron montados sobre piedras SÈCHES y colocados directamente sobre el suelo a ocupar.

Se trata de una construcción de 4.20 metros de largo y 2.40 de ancho (medidas interiores), conforme 5.6 metros de largo y 3.8 metros de ancho (medidas exteriores), lo que representa un espacio interior de 10 metros cuadrados. Esta construcción ha sido edificada sobre el llano que domina el río, hasta el borde del camino que lleva a Francia. La puerta es estrecha (0.6 m. de ancho). Se encuentra en el ángulo suroeste del edificio. Ningún elemento (ni arqueológico, ni de las fotografías) permite emitir la hipótesis de la presencia de una puerta para cerrar el espacio de la entrada. Un tiro-hum fue colocado en el muro oeste con el fin de permitir la evacuación del humo. El hogar fue hecho en el mismo suelo.

El tejado es en doble pendiente: la viga estaba rematada en sentido este – oeste. El armazón reposaba directamente sobre los muros. Estaba hecho de una viga rematada y de dintel, realizado con la ayuda de una rama. Por encima del armazón estaban dispuestas de losas, algunas clavadas (lo que permitía una mejor estabilidad del tejado, así como una mejor ETANCHEITE del techo). Por encima de las losas se encuentran varias capas (hasta 3 niveles) de gavilla. Esta capa vegetal se colocaba sobre el tejado con el fin de mejorar el ETANCHEITE del tejado (especialmente al nivel de la viga rematada) pero también para conservar el calor en el interior del edificio. (Las gavillas son un buen aislante térmico). (Cf: Fotografía de 1912).

Apoyado en el muro se encuentra un banco de piedra recubierto también de gavilla. Las excavaciones arqueológicas señalan la posible presencia de otro banco en la cara sur del edificio.

Esta cabaña fue utilizada varios veranos como muestra la presencia de tres hogares (tres hogares no significa para nada tres veranos).

En un momento de su historia (parece poco tiempo después de su construcción), esta cabaña sufrió daños: una parte del edificio (por lo que es visible en la excavación, el ángulo sur del muro norte y el ángulo oeste del muro sur) se derrumbaron. Los muros se reconstruyeron, pero al poco siguiendo una técnica arquitectónica diferente. El DOUBLE PAREMENT fue abolido aprovechando un arreglo de piedras de menor talla. Es en este momento cuando fue tomada la fotografía de 1914.

El proceso de destrucción de este edificio no fue brutal, sino lento. Antes de todo, el tejado se hundió, resbalando hacia el norte, arrebatándole una parte al muro norte (parte central). Los muros dejaron de estar cubiertos y se fueron derrumbando poco a poco. Las paredes del muro norte se dislocaron y el relleno se derrumbó hacia el interior de la cabaña. Los muros este, sur y oeste se derrumbaron lentamente, PLAÇANT los derrumbamientos a la vez en el interior y en el exterior de la construcción. Todo fue enseguida recubierto por la vegetación.

Todo esto ocurrió entre 1914 y 1930.

Es preciso anotar el débil volumen de piedra descubierto durante la excavación. Las piedras de gran tamaño son especialmente MANQUANTES. Una hipótesis puede ser avanzada: la cabaña, una vez en ruinas, fue objeto de un EPIRREMENT, que aceleraría su destrucción y su ARASEMENT. Esta hipótesis se confirma por las fotografías tomadas por José Luis Ona en 2003 tras descubrir el lugar: se puede ver las marcas en negativo de las piedras recuperadas (ángulo noroeste).

# Excavaciones arqueológicas

## Llanos del Hospital (Benasque - Huesca)

*Informe de la excavación de la estructura nº 1  
Cabaña de pastor*

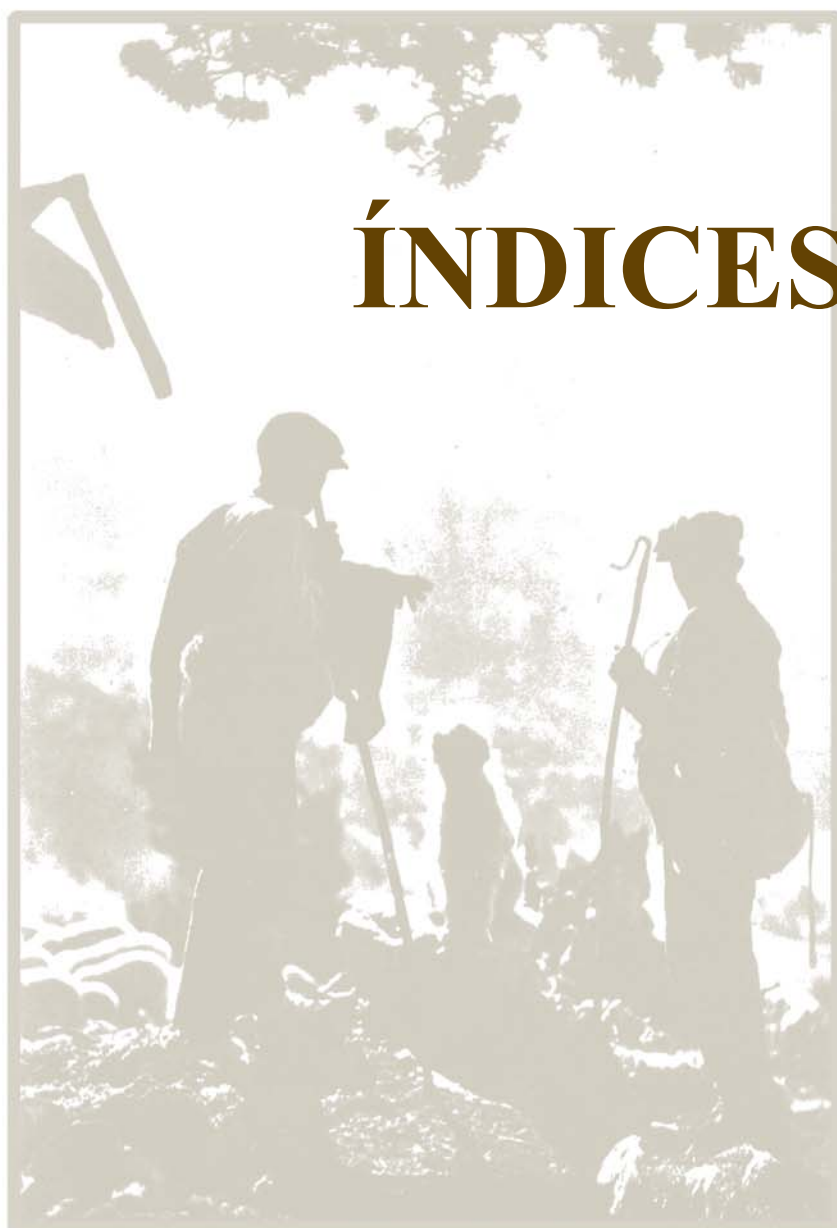

# ÍNDICES



Carine Calastrenc Carrère  
Jose Luis Ona González



Agosto 2005

N° UE	TIPO	Localización	Composición	Observaciones
		Cuadrante		
101	Positivo	A-E / 1-8	Nivel vegetal	
102	Positivo	A-E / 1-8	Nivel de color gris, compacto, granulado, heterogéneo, con incrustaciones (inf. a 2 cm)	Abandonado
103	Positivo	A-D / 7-8 y A-E / 1-2	Nivel de color marron, compacto, heterogéneo, con pocas incrustaciones (inf. a 2 cms.)	
104	Positivo	C-D / 2	Pared exterior del muro oeste, formada por grandes piedras de mineral de granito, de entre 20 y 30 cms. de longitud.	Pared oeste (MR 104)
105	Positivo	C-D / 2	Relleno de las paredes del muro oeste, formado por piedras mineral de granito, de entre 10 y 20 cms. de longitud.	Pared oeste (MR 104)
106	Positivo	C-D / 3	Pared interior del muro oeste, formada por piedras de granito, de entre 15 y 30 cms. de longitud.	Pared oeste (MR 104)
107	Positivo	B-D / 3-4 y A-D / 5-6	Nivel de color negro, compacto, heterogéneo, con multiples carbonos	
			Nivel de color rojo, compacto	

111	Positivo	D / 6-7	Escombros del relleno de las paredes del muro norte, formado por piedras de mineral de granito, de entre 5 y 10 cms. de longitud.	Pared norte (MR 113)
112	Positivo	D / 6-7	Nivel de color rojo, granulado, heterogéneo, con algunas incrustaciones de carbones	
113	Positivo	D / 6-7	Piedras del escombros del relleno del muro norte	Pared norte (MR 113)
114	Positivo	D-E / 4-7	Pared interior del muro norte, formada por piedras de mineral de granito, de entre 20 y 30 cms. de longitud.	Pared norte (MR 113)
115	Positivo	E / 6	Nivel de color rojo, heterogéneo	Nivel de instalacion (= UE 125)
116	Positivo	D-E / 6-7	Pared exterior del muro norte, formada de piedra de granito, de entre 20 y 30 cms. de longitud.	Pared norte (MR 113)
117	Positivo	B-C / 2-3	Ampliacion del muro oeste, formada por piedras de mineral de granito y de equisto, de entre 10 y 20 cms. de longitud.	Pared oeste (MR 104)
118	Positivo	A-E / 1-2 y A-B / 2-3 y A / 4	Nivel de color rojo, arenisco, heterogéneo, con escasas incrustaciones (inf. a 5 cms.)	Igual de la UE 125
119	Positivo	D / 3	Nivel de color rojo, granulado, heterogéneo, con abundantes incrustaciones (inf. a 5 cms.)	Igual de la UE 125
			Nivel de color rojo, compacto,	Igual de la IIF

123	Positivo	B-D / 1-2	Piedras que formaban el banco exterior, adosadas al muro oeste	Banco al oeste (MR 123)
124	Positivo	A-C / 3-4	Piedras del escombros del muro sur	Pared sur (MR 137)
125	Positivo	B-D / 3-6	Nivel de color rojo, compacto, heterogéneo, con escasas incrustaciones (inf. a 5 cms.)	
126	Positivo	B-C / 6	Nivel de color negro, heterogéneo, compacto, con multitud de carbones	Hogar (HO 126)
127	Positivo	C-D / 6 y D/7	Nivel de color negro, heterogéneo, compacto, con multitud de carbones	Posible hogar (HO 127)
128	Positivo	B-C / 7-8	Nivel de color rojo, compacto, heterogéneo, con incrustaciones de carbones y cenizas	
129	Negativo	B / 8	Hueco	Panel turístico
130	Positivo	B / 8	Relleno del UE 129 : piedras y cemento	Panel turístico
131	Positivo	D / 3	Piedras de la parte oeste del muro norte	Pared norte (MR 113)
132	Positivo	D-E / 3-4	Piedras de los escombros la parte este del muro norte	Pared norte (MR 113)

136	Positivo	A / 4-6	Piedras del banco exterior, adosadas al muro sur	Posible banco al sur (MR 136)
137	Positivo	A-B / 3-6	Piedras de la parte norte del muro sur	Pared sur (MR 137)
138	Positivo	A-B / 3-6	Relleno de las paredes del muro sur, formado con piedras de granito (inf a 15 cms)	Pared sur (MR 137)
139	Positivo	A-B / 3-6	Piedras de la parte sur del muro sur	Pared sur (MR 137)
140	Positivo	D / 4	Piedras de la parte sur del muro norte	Pared norte (MR 113)
141	Positivo	E / 4-5	Piedras de la parte norte del muro norte	Pared norte (MR 113)
142	Positivo	C / 3	Nivel de color negro, heterogéneo, compacto, con multitud de carbones	Hogar (HO 142)
143	Positivo	E-F / 4-5	Piedras del escombros del muro norte	Pared norte (MR 113)
144	Positivo	A-B / 7-8	Piedras del escombros del muro este	Pared este (MR 135)
145	Positivo	B-D / 6	Lauzas del techo	Techo



149	Positivo	C-D / 3	Piedras del escombros este del muro oeste	Pared oeste (MR 104)
150	Positivo	A-B / 2-3	Piedras del escombros sur del muro oeste	Pared oeste (MR 104)
151	Positivo	B-D / 1-2	Piedras del escombros oeste del muro oeste	Pared oeste (MR 104)
152	Positivo	B / 2-3	Piedras de la jamba del puerta del lado oeste	Pared oeste (MR 104)
153	Positivo	D-E / 3-4	Lauzas del techo	Techo

**BEN 2005 Est. n°1 Inventario de los HECHOS p. 1**

N° de acto	Tipo	Cuadrante	Z	UE	Observaciones
MR 104	Muro	A-D / 1		UE 104, 105 y 106	
MR 113	Muro	D / 1-7		UE 113, 114, 116, 131, 132, 140 y 141	
HO 126	Hogar	B-C / 6		UE 126	Hogar no construido
HO 127	Hogar	C / 6		UE 127	Posible hogar no construido
MR 135	Muro	A-B / 7		UE 135	
MR 136	Banco	A / 4-6		UE 136	
MR 123	Banco	B-D / 1-2		UE 123	
MR 137	Muro	A-B / 3-6		UE 137, 138 y 139	
HO 142	Hogar	C / 3		UE 142	Hogar no construido
TE 145	Techo	B-D / 6 ; C-D / 4 ; D-E / 3-4		UE 145, 148, 153	

**3EN 2005 Est. 1 Inventarios de los planos y secciones p. 1**

N°	Fecha	Tipo	Localizacion	Escala	Observaciones
			Cuadrante		
1	Junio 2004	Global	A-E / 1-8	1:40	
2	13 Junio 05	Global	A-E / 1-8	1:25	
3	15 Junio 05	Seccion N/S	A-E / 4-5	1:30	
4	15 Junio 05	Seccion E/O	B-C / 1-8	1:30	
5	15 Junio 05	Global	A-E / 1-8	1:25	
6	29 Junio 05	Seccion N/S	A-E / 4-5	1:30	
7	29 Junio 05	Seccion E/O	B-C / 1-8	1:30	
8	1 Julio 05	Global	A-E / 1-8	1:30	
9	4 Julio 05	Global	A-E / 1-8	1:30	

Analisis del material arqueologico de la estructura n° 1

N° de Bolsa	N° de sigla	Tipo	UE	Cuadrante	Z	Anch.	Long.	Larg.	Forma	Decoracion		Composicion de la pasta	Datacion	Observaciones
										Tipo	locali.			
1	05.13-01	Ceramica		B1	97	0,4 cm	1,5 cm	1,3 cm	No			Fina	S. XX	Vidriado color melado (int y
2	05.13-02	Ceramica	102	B2	93	0,5 cm	1,7 cm	0,9 cm	No			Fina	S. XX	Vidriado color melado (int y
3	05.13-03	Ceramica	102	A1	96	0,4 - 0,9	2,5 cm	1,9 cm	Si	Anso		Fina	S. XX	Vidriado color melado (int y
4	05.13-04	Ceramica	?	?	?	0,6 - 1,2	5,1 cm	2,5 cm	Si	Fondo		Fina	S XVII	Vidriado al interior (dibujo verde, marron y azul) con una fina de color clara un poco
5	05.13-05	Hierro	105	C1	105	0,6 - 0,9	9 cm	5,1 cm					? (s. XX)	
6	05.13-06	Ceramica	102	B1	109	0,4 cm	2,1 cm	1,5 cm	No			Fina	S. XX	Vidriado color melado (int y
7	05.13-07	Ceramica	102	C3	75	0,9 cm	2 cm	0,6 cm	No			Fina	S. XX	Vidriado color melado (int y
9	05.13-10	Ceramica	102	B5	73	0,4 cm	1,5 cm	1,3 cm	No			Fina	S. XX	Vidriado color melado (int y
10	05.13-11	Hueso	102	D4	74									Mandibula con dos dientes :
11	05.13-12	Balla	102	D5	69	0,95 cm	2,25 cm	0,95 cm					S. XX	Inscripcion = P S 1956
12	05.13-13	Madera	102	D5	71	0,8 cm	9,09 cm	2,9 cm						
13	05.13-14	Hierro	102	D5	66	0,5 cm	13,5 cm	0,5 cm					S: XX	Clavo moderna de seccion c
14	05.13-15	Hierro	103	C7	49	0,3 cm	8,8 cm	0,3 cm					S: XX	Clavo moderna de seccion c
15	05.13-16	Hierro	102	B3	75	0,4 cm	8,5 cm	1 - 1,5					S: XX	Herradura. Un hueco visible
16	05.13-17	Hierro	102	B6	50	0,4 cm	9,9 cm	1 - 2,2					S: XX	Herradura: tres huecos vis uno con un clavo

Analisis del material arqueologico de la estructura n° 1

17	05.13-18	Hierro	107	B6	45	0,3 cm	3,5 cm	0,3 cm					S: XX	Clavo moderna de seccion c
17	05.13-19	Hierro	107	B6	45	0,4 cm	6,5 cm	0,4 cm					S: XX	Clavo moderna de seccion c
18	05.13-20	Hierro	102	B6	55	0,1 - 0,4	5,2 cm	0,1 - 0,4					S: XX	Clavo moderna de seccion q
19	05.13-21	Hierro	103	B6	60	0,4 cm	6,6 cm	0,4 cm					S: XX	Clavo moderna de seccion c
20	05.13-22	Hierro	107	C4	68	0,3 cm	6,5 cm	0,3 cm					S: XX	Clavo moderna de seccion c
20	05.13-23	Hierro	107	C4	68	0,3 cm	7 cm	0,3 cm					S: XX	Clavo moderna de seccion c
21	05.13-24	Hierro	107	C4	60	0,5 cm	2,7 cm	1 cm					S: XX	Lata de conserva
21	05.13-25	Hierro	107	C4	60	0,1 cm	1,6 - 3 cm	2,5 cm					S: XX	Lata de conserva
21	05.13-26	Hierro	107	C4	60	0,1 cm	4 cm	1,7 - 2,7					S: XX	Lata de conserva
21	05.13-27	Hueso	107	C4	60	0,8 cm	2,2 cm	0,5 - 0,9					?	
22	05.13-28	Cristal	107	C4	70	0,1 cm	1,8 cm	0,1 - 0,8					S: XX	Cristal
23	05.13-29	Cristal	103	D7	70	0,4 - 0,5	2,8 cm	2,5 cm					S: XX	Cristal de color rosa decor raya)
23	05.13-30	Cristal	103	D7	70	0,4 - 0,5	2,4 cm	2,3 cm	Si	Borde			S: XX	Cristal de color rosa. Borde redondo
23	05.13-31	Cristal	103	D7	70	0,4 - 0,5	2,9 cm	1,4 cm					S: XX	Cristal de color rosa
23	05.13-32	Cristal	103	D7	70	0,4 - 0,5	2,3 cm	0,1 - 1,2					S: XX	Cristal de color rosa
24	05.13-33	Hierro	108	D7	98	0,2 cm	2,7 cm	0,2 cm					S: XX	Clavo moderna de seccion c

Analisis del material arqueologico de la estructura n° 1

25	05.13-34	Ceramica	103	D7	72	0,8 cm	3,5 cm	0,4 - 2,6	No			Fina	S: XX	Vidriado color melado (int y
26	05.13-35	Ceramica	108	A7	75	0,4 cm	3,2 cm	2,9 cm	No			Fina	S: XX	Vidriado color melado tiran el negro (int y ext)
27	05.13-36	Ceramica	103	A7	65	0,2 cm	4,5 cm	0,2 cm					S: XX	Clavo moderna de seccion c
28	05.13-37	Hierro	118	A1	53	cm - 2,	11,8 cm	7,2 cm					S: XX	Lata de conserva
29	05.13-38	Ceramica	108	A8	73	0,9 - 1,2	3,3 cm	1,9 - 2,1	Si	Asa		Fina	S: XX	Asa vidriada marron de sec irregular
30	05.13-39	Ceramica	103	B7	73	0,4 cm	2,6 cm	1,5 - 1,9				Fina	S: XX	estannifero
31	05.13-40	Hierro	102	A1	111	8 - 2 cm	5,5 cm	3,4 - 4,9					?	escoria
32	05.13-41	Ceramica	120	B1	92	0,4 - 0,5	2,1 cm	0,8 - 1,7	No			Fina	S: XX	Vidriado color melado (int y
33	05.13-42	Ceramica	102	A8	75	0,4 - 0,5	2,4 cm	0,9 - 1,5	No			Fina	S: XX	Vidriado color melado (int y
34	05.13-43	Cristal	102	A8	80	0,6 cm	6,9 cm	1,8 - 4 cm	Si	Fondo			S: XX	Cristal de color verde (de t cava)
35	05.13-44	Bronce	107	D5	70	0,1 - 0,9	2,2 cm	2,2 cm					S: XX	Boton de un uniforme de ca (inscripcion = CARABINER( dibujo = emblema)
36	05.13-45	Hierro	107	D4	72	0,2 - 0,4	3,1 cm	0,2 - 0,4					S: XX	Clavo moderna de seccion q
37	05.13-46	Cristal	125	D3	87	0,3 cm	1,1 cm	1,1 cm					S: XX	Boton blanco con quatro agi
38	05.13-47	Hierro	107	D6	75	0,5 cm	5,1 cm	0,5 cm					S: XX	Clavo con seccion circular s cabza
39	05.13-48	Hierro	108	A5	72	0,1 - 0,3	4,7 cm	0,1 - 0,3					S: XX	Clavo moderna de seccion q
40	05.13-49	Hierro	125	A3	97	0,3 cm	11,4 cm	0,3 cm					S: XX	Varilla para abrir lata de se

Analisis del material arqueologico de la estructura n° 1

41	05.13-50	Hierro	107	B6	66	0,4 cm	3,8 cm	0,4 cm					S: XX	Clavo moderna de seccion q
42	05.13-51	Hierro	107	C3	76	0,2 cm	6,6 cm	0,2 cm					S: XX	Clavo moderna de seccion c
42	05.13-52	Hierro	107	C3	76	0,3 - 0,5	5,9 cm	0,3 - 0,5					S: XX	Clavo moderna de seccion q
42	05.13-53	Hierro	107	C3	76	0,3 cm	5,7 cm	0,3 cm					S: XX	Clavo moderna de seccion c
42	05.13-54	Hierro	107	C3	76	0,2 - 0,5	4,5 cm	0,2 - 0,5					S: XX	Clavo moderna de seccion q
43	05.13-55	Hierro	133	A8	79	0,4 cm	4,9 cm	0,4 cm					S: XX	Clavo moderna de seccion q
43	05.13-56	Ceramica	133	A8	79	0,7 cm	4 cm	1,2 cm					S: XX	Ladrillo
44	05.13-57	Hierro	107	C3	74	0,1 - 0,4	7,4 cm	0,1 - 0,4					S: XX	Clavo moderna de seccion q
45	05.13-58	Ceramica	133	B7	77	0,4 - 0,5	2 cm	1,8 cm	Si	Borde		Fina	S: XX	Vidriado color melado (int y Borde recto et redondo.
46	05.13-59	Cristal	133	A7	88	0,4 cm	5,9 cm	1,7 - 4,3					S: XX	Cristal de color blanco (bot
46	05.13-60	Cristal	133	A7	88	0,4 cm	6,2 cm	4,6 cm					S: XX	Cristal de color blanco (bot
46	05.13-61	Cristal	133	A7	88	0,4 cm	6,2 cm	2,4 cm					S: XX	Cristal de color blanco (bot
46	05.13-62	Cristal	133	A7	88	0,4 cm	5,4 cm	2 cm					S. XX	Cristal de color blanco (bot
46	05.13-63	Hierro	133	A7	88	0,2 cm	11,1 cm	0,2 cm					S. XX	Horquilla para recogido de
47	05.13-64	Hierro	107	D3	79	0,6 cm	8,1 cm	0,6 cm					S. XX	Clavo moderna de seccion c
48	05.13-65	Cristal	102	A4	85	0,4 cm	2,5 cm	2,5 cm					S. XX	Cuello de botella

Analisis del material arqueologico de la estructura n° 1

49	05.13-66	Ceramica	133	A8	87	0,8 - 1,9	5,1 cm	2,2 cm					S. XX	Ladrillo
50	05.13-67	Ceramica	133	B7	73	0,6 cm	3,6 cm	2,1 cm					S. XX	Ladrillo
51	05.13-68	Hierro	107	D4	84	0,4 cm	12,7 cm	1,1 - 2,9					S. XX	Herradura con quatro huer visibles
52	05.13-69	Hierro	107	D3	80	0,4 cm	7,4 cm	0,4 cm					S. XX	Clavo moderna de seccion c
52	05.13-70	Hierro	107	D3	80	0,4 cm	5,2 cm	0,4 cm					S. XX	Clavo moderna de seccion c
52	05.13-71	Hierro	107	D3	80	0,2 - 0,4	5 cm	0,2 - 0,4					S. XX	Clavo moderna de seccion q
53	05.13-72	Hierro	107	D4	84	0,5 cm	10,6 cm	0,5 cm					S. XX	Clavo moderna de seccion c
54	05.13-73	Hierro	107	D3	89	0,1 cm	5,7 cm	4,6 cm					S. XX	Lata de conserva
55	05.13-74	Madera	107	C3	79	0,8 cm	3,6 cm	2,7 cm					?	Cucharilla



Plano general (primer dia)

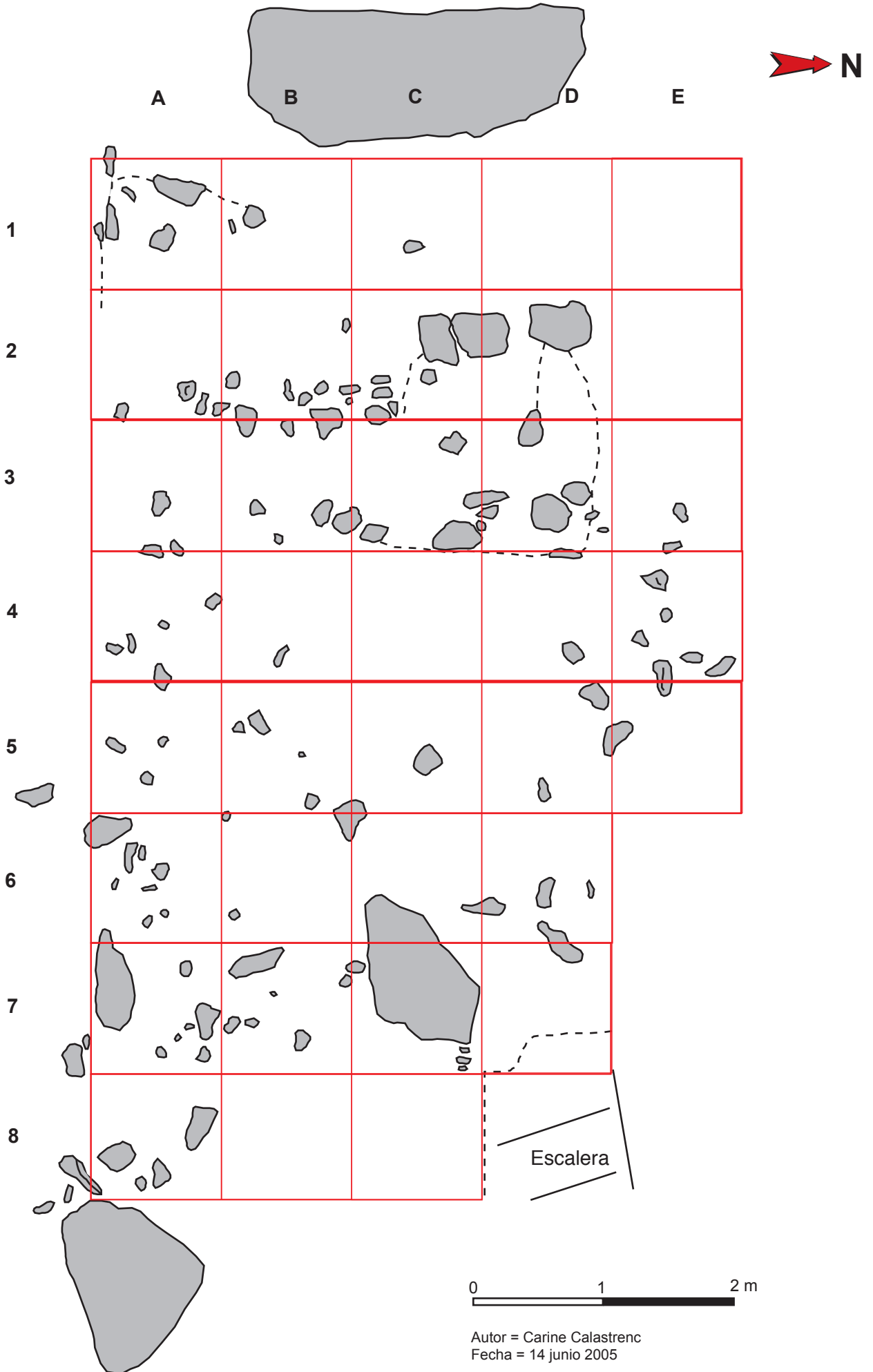

Autor = Carine Calastrenc  
Fecha = 14 junio 2005

Plano general con las Z (pmier dia)

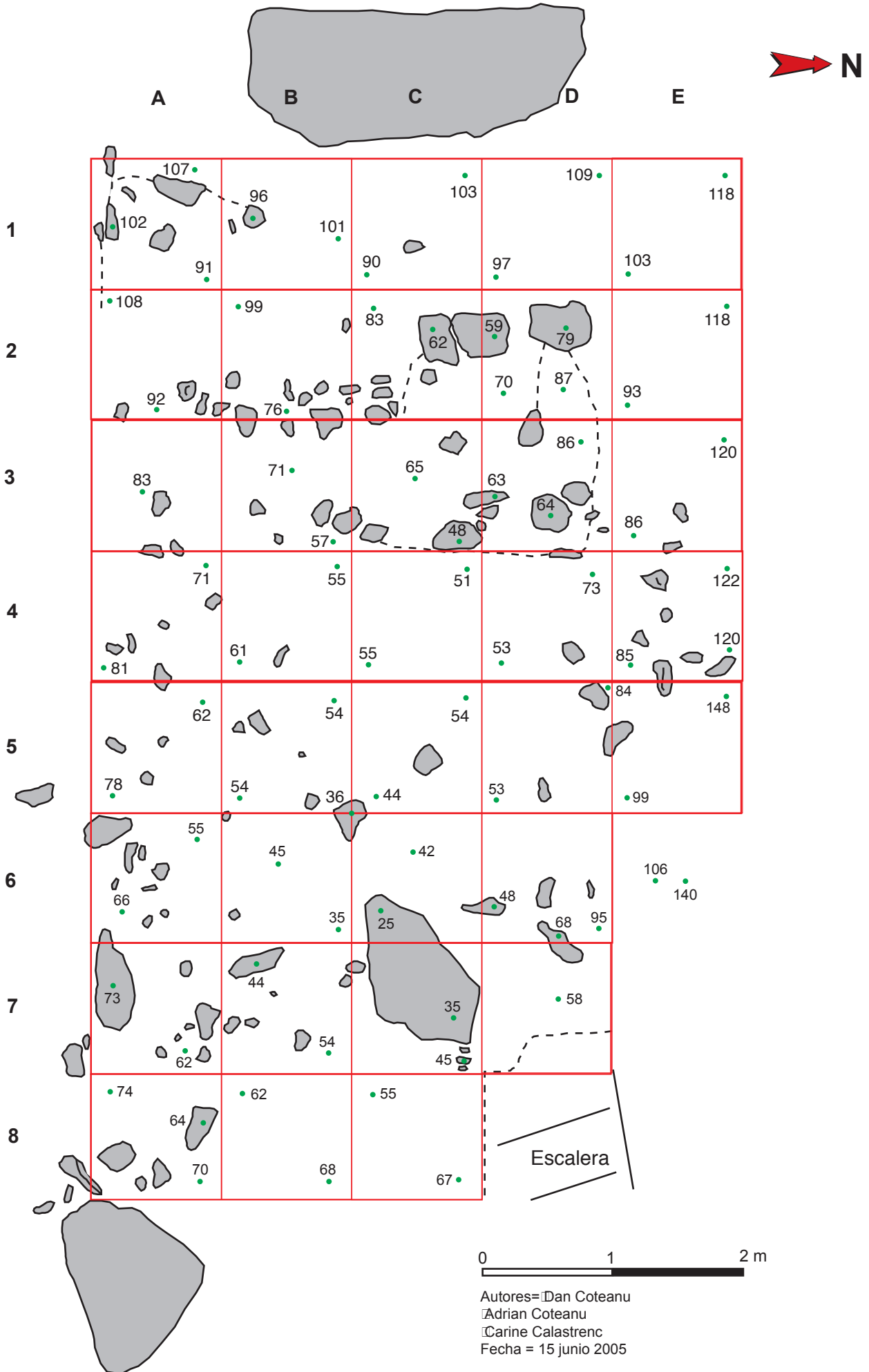

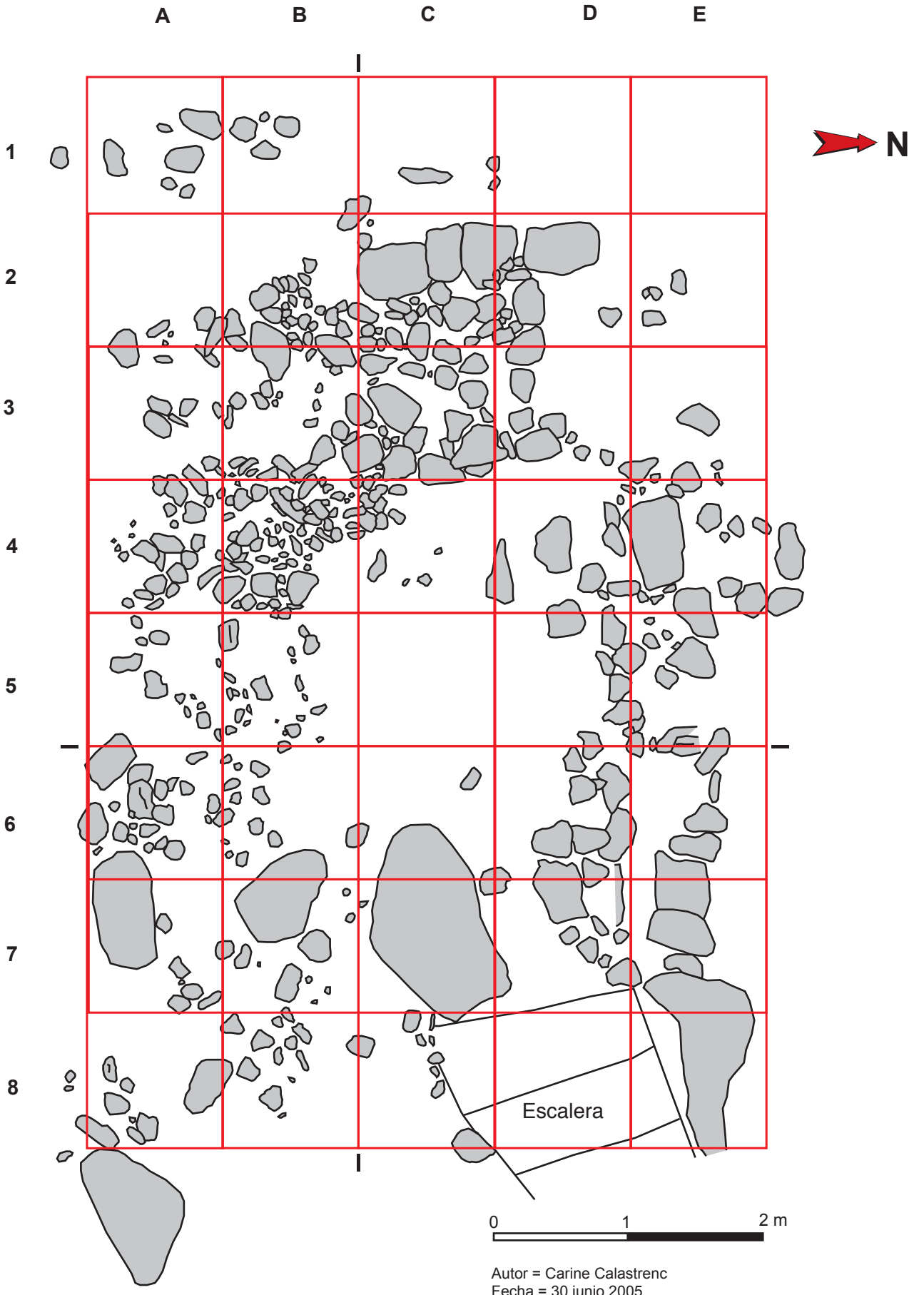

Autor = Carine Calastrenc  
Fecha = 30 junio 2005

Plano general con lora UE y los HECHOS (ultimo dia)

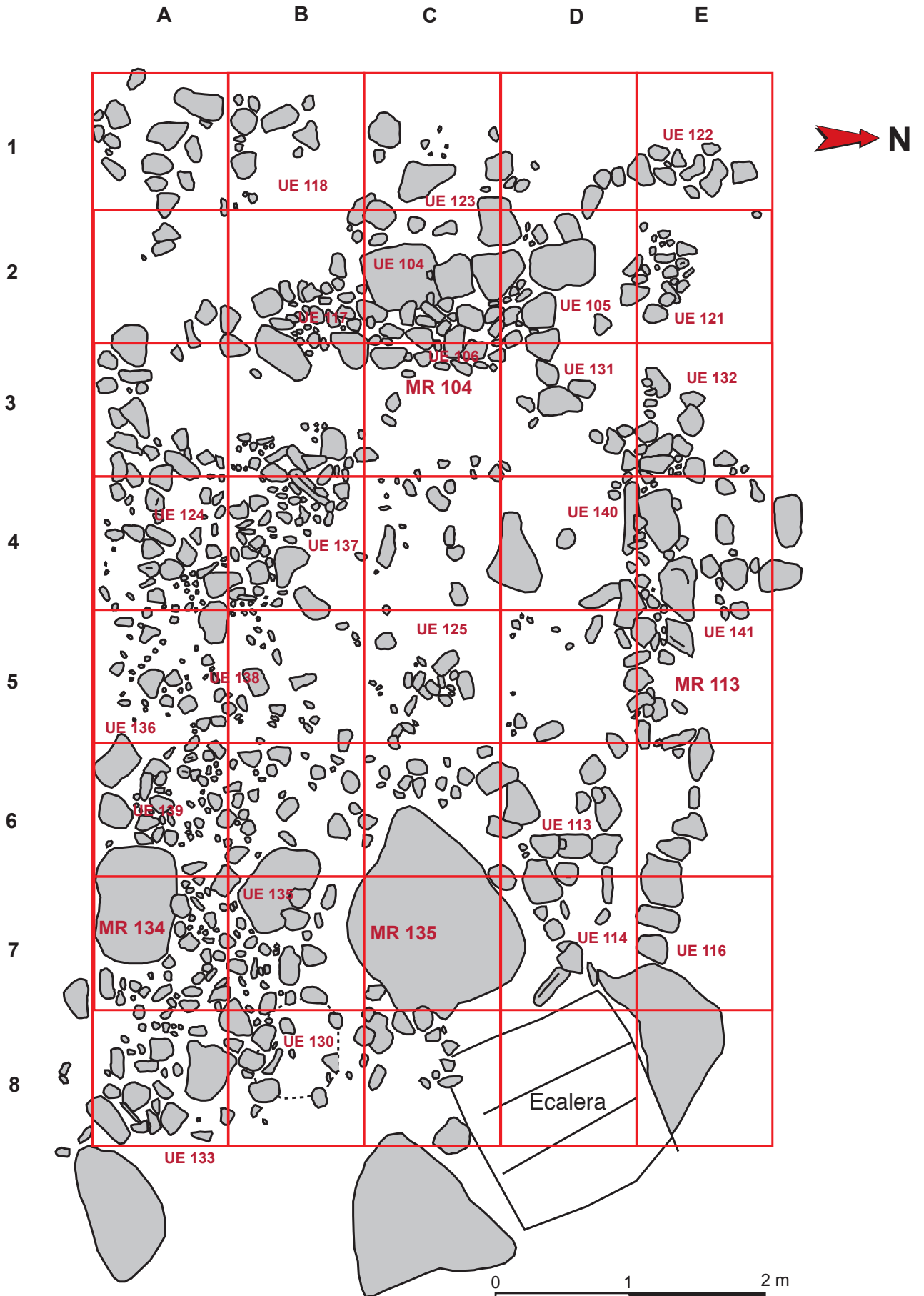

Plano general (ultimo dia)



Autor = Carine Calastrenc  
Fecha = 04 julio 2005

Seccion Este - Oeste

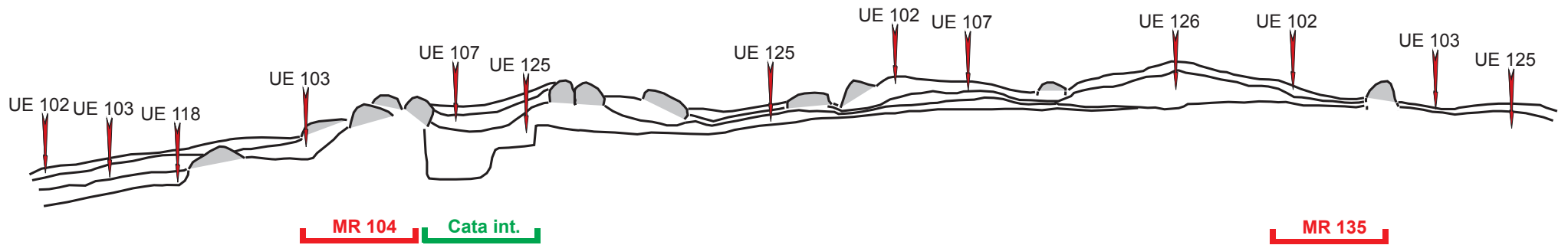

Autor = Carine Calastrenc y Vasile Bancu  
Fecha = 08 julio 2005

Seccion Norte-Sur

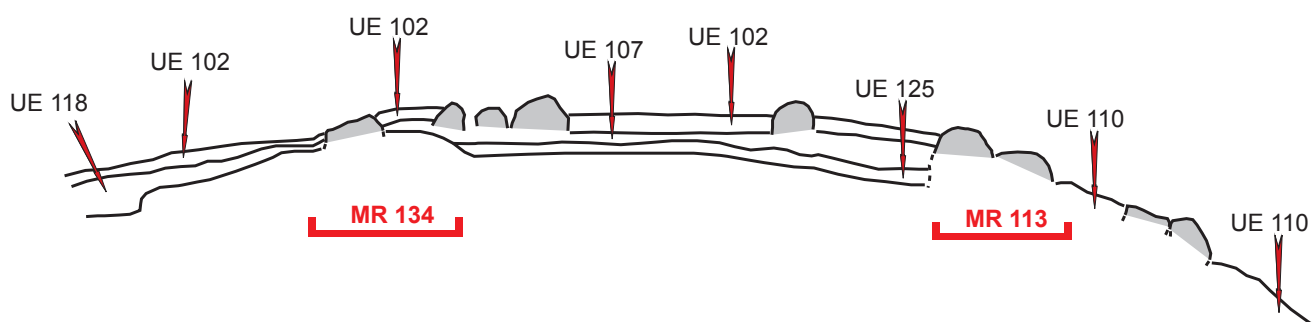

Autor = Carine Calastrenc y Vasile Bancu  
Fecha = 08 julio 2005

# Localización de los HECHOS



Autor = Carine Calastrenc  
Fecha = 04 julio 2005



Localizacion del muro norte



Autor = Carine Calastrenc  
Fecha = 04 julio 2005

Localizacion del muro este



Autor = Carine Calastrenc  
Fecha = 04 julio 2005

Localizacion del muro oeste

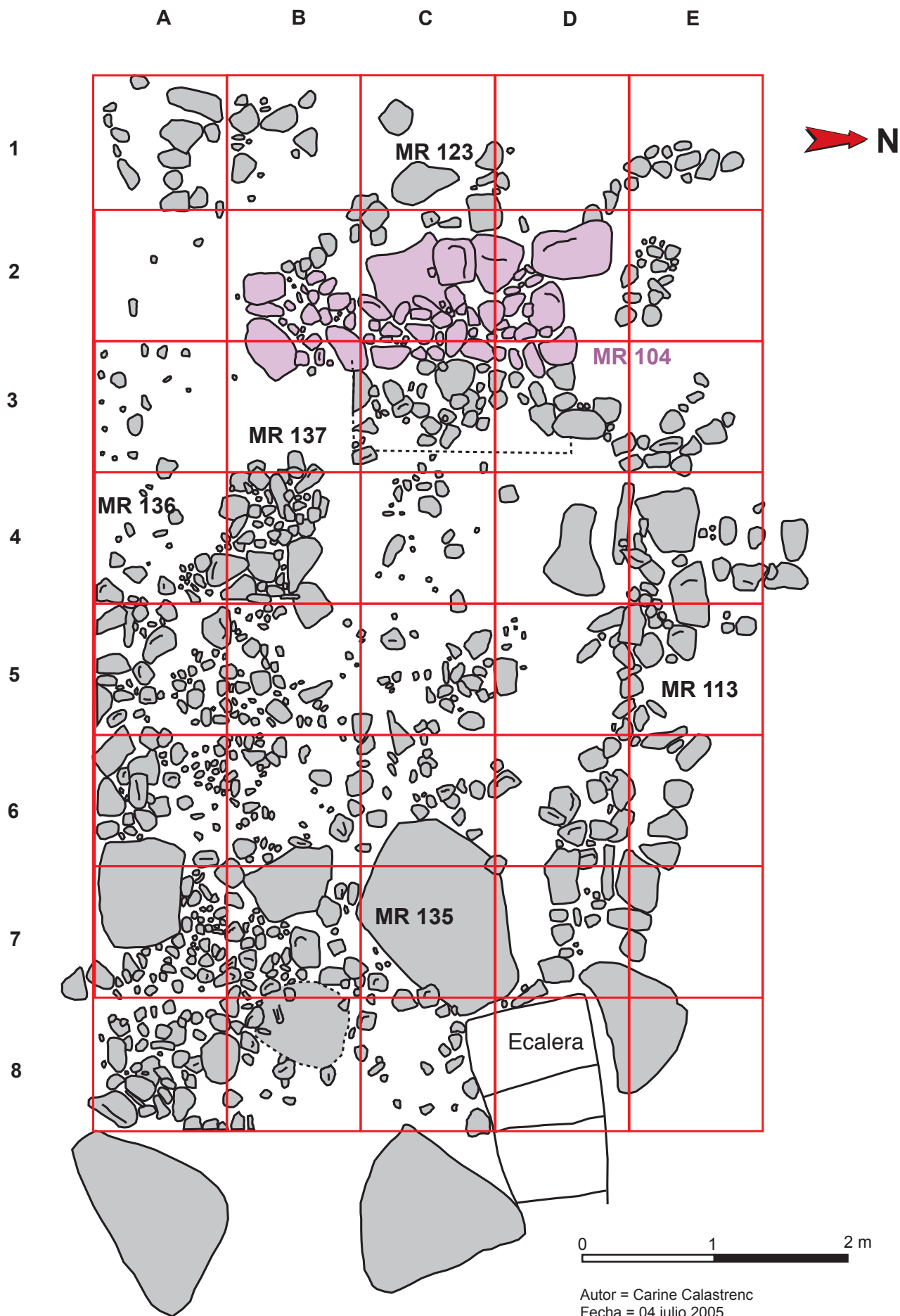

Autor = Carine Calastrenc  
Fecha = 04 julio 2005

Localizacion del muro sur



Autor = Carine Calastrenc  
Fecha = 04 julio 2005

Localizacion del banco oeste

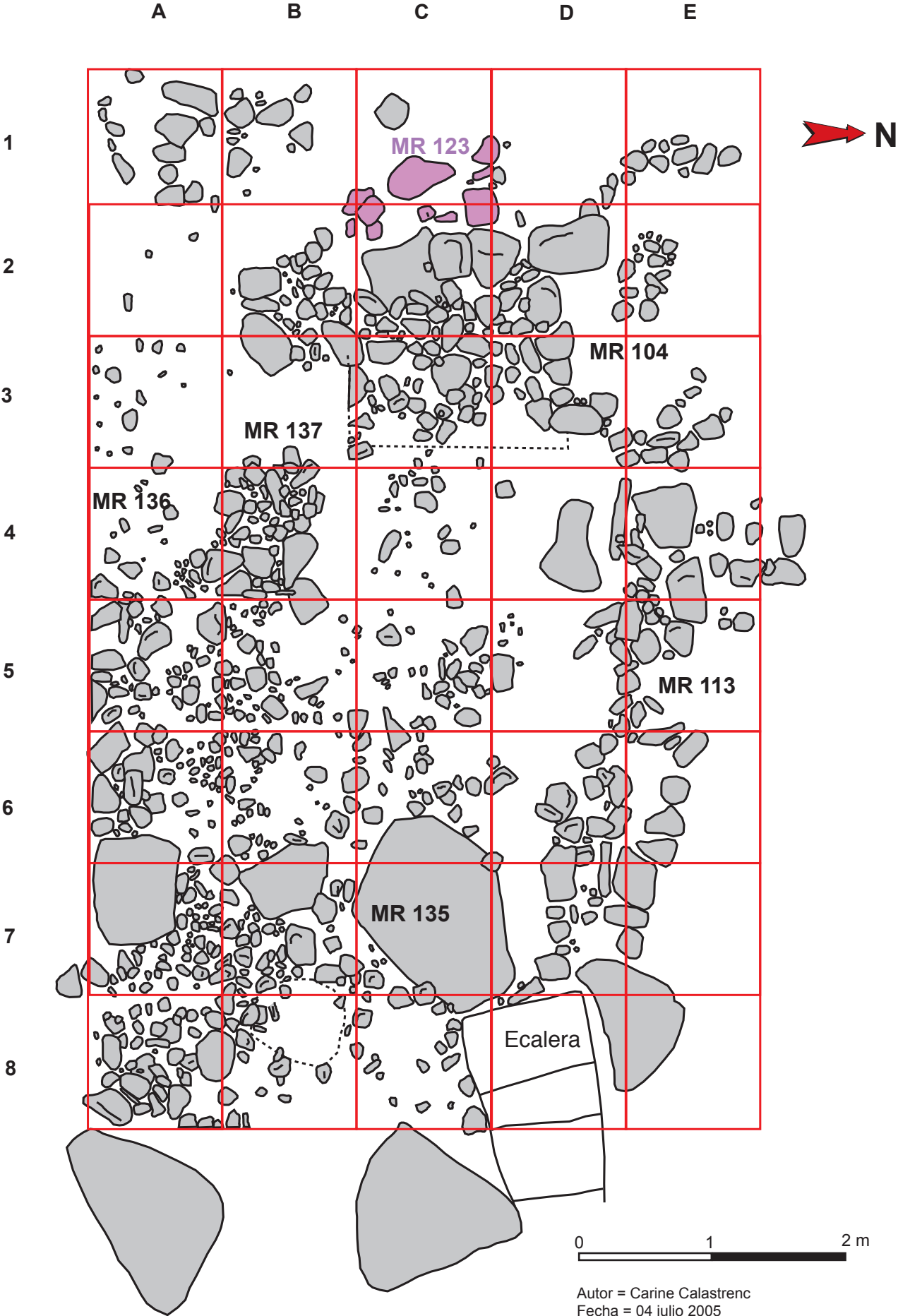

Autor = Carine Calastrenc  
Fecha = 04 julio 2005

Localización del posible banco al sur

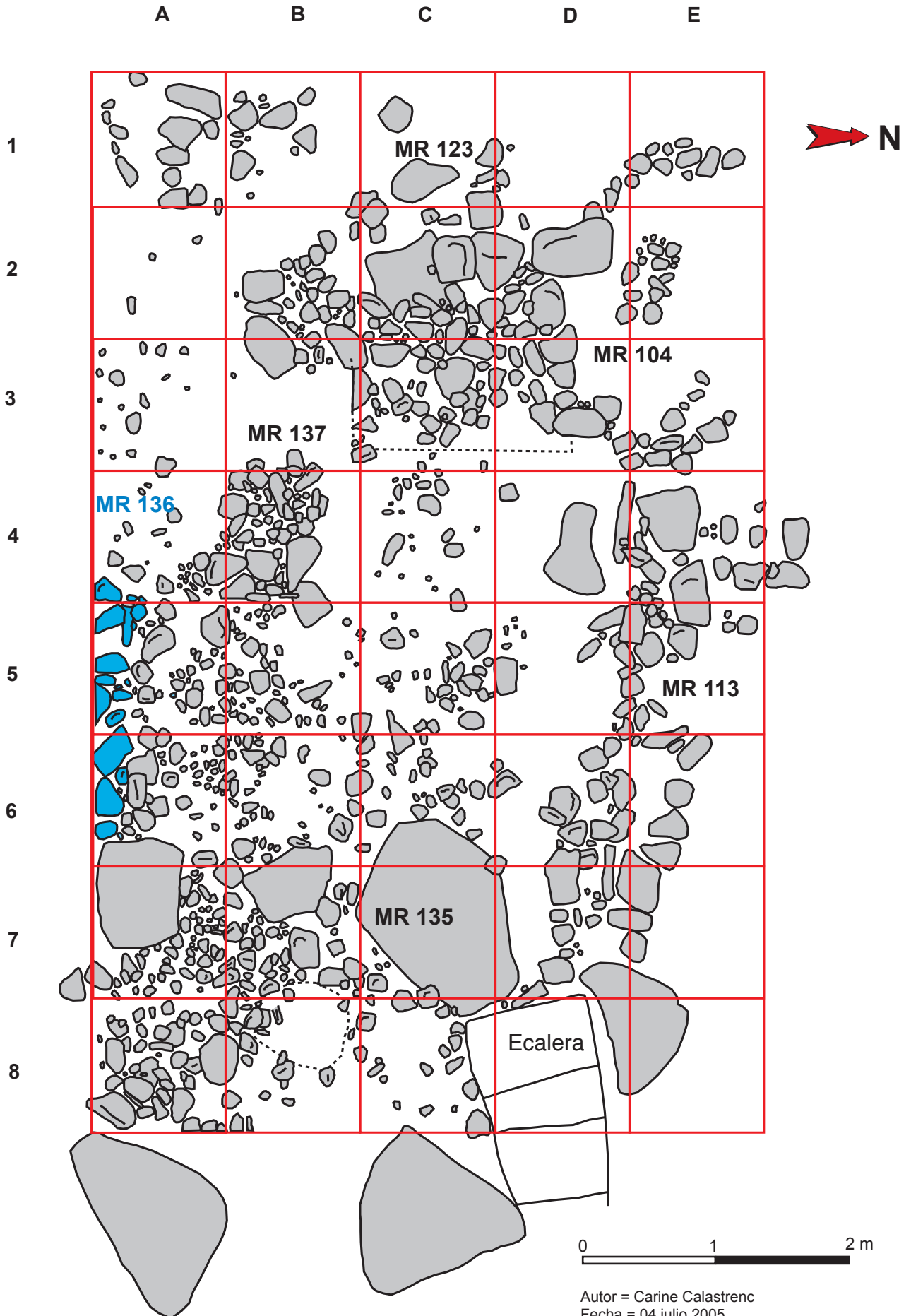

Autor = Carine Calastrenc  
Fecha = 04 julio 2005

# Localización de los hogares

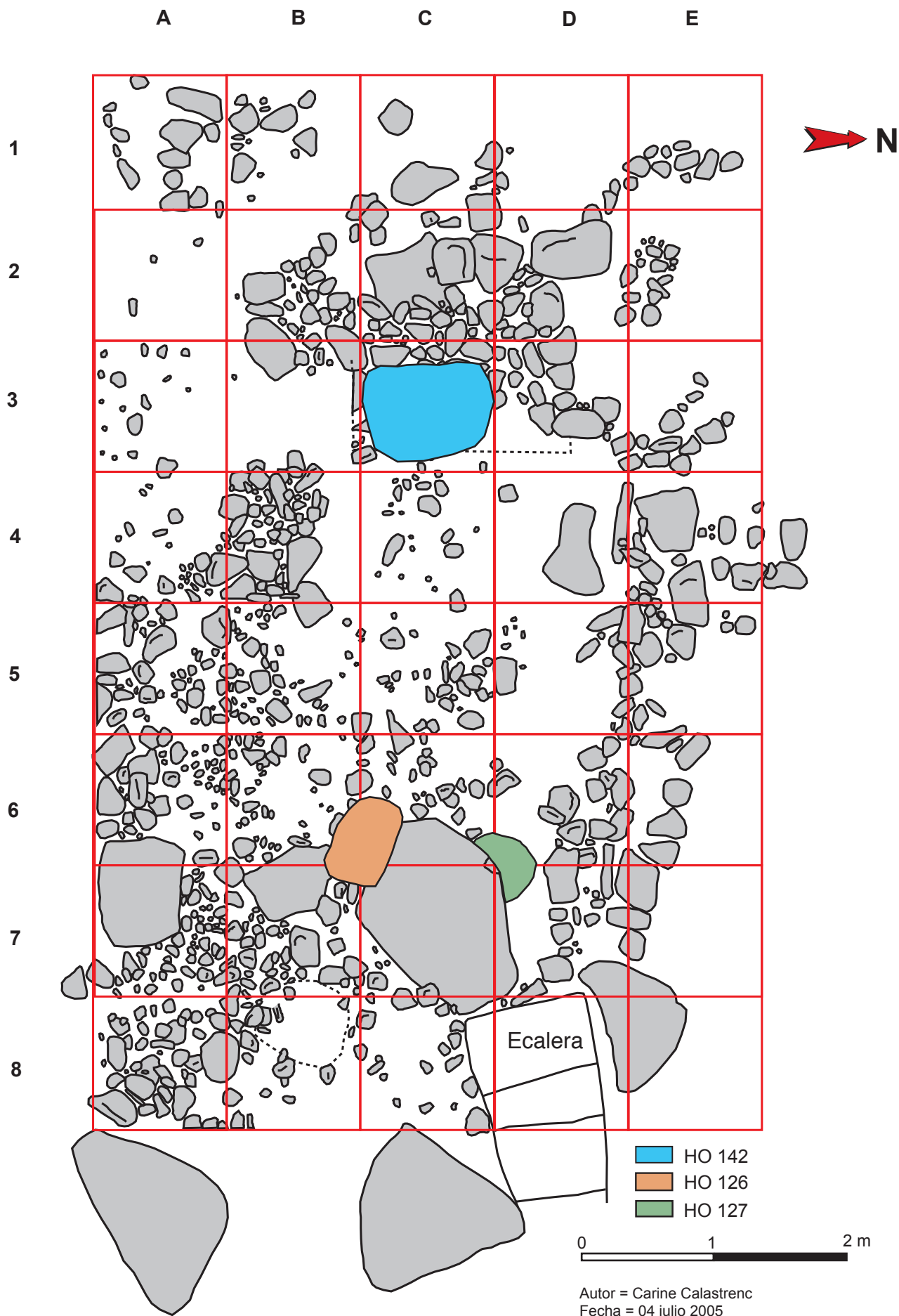

# Localizacion des las losas

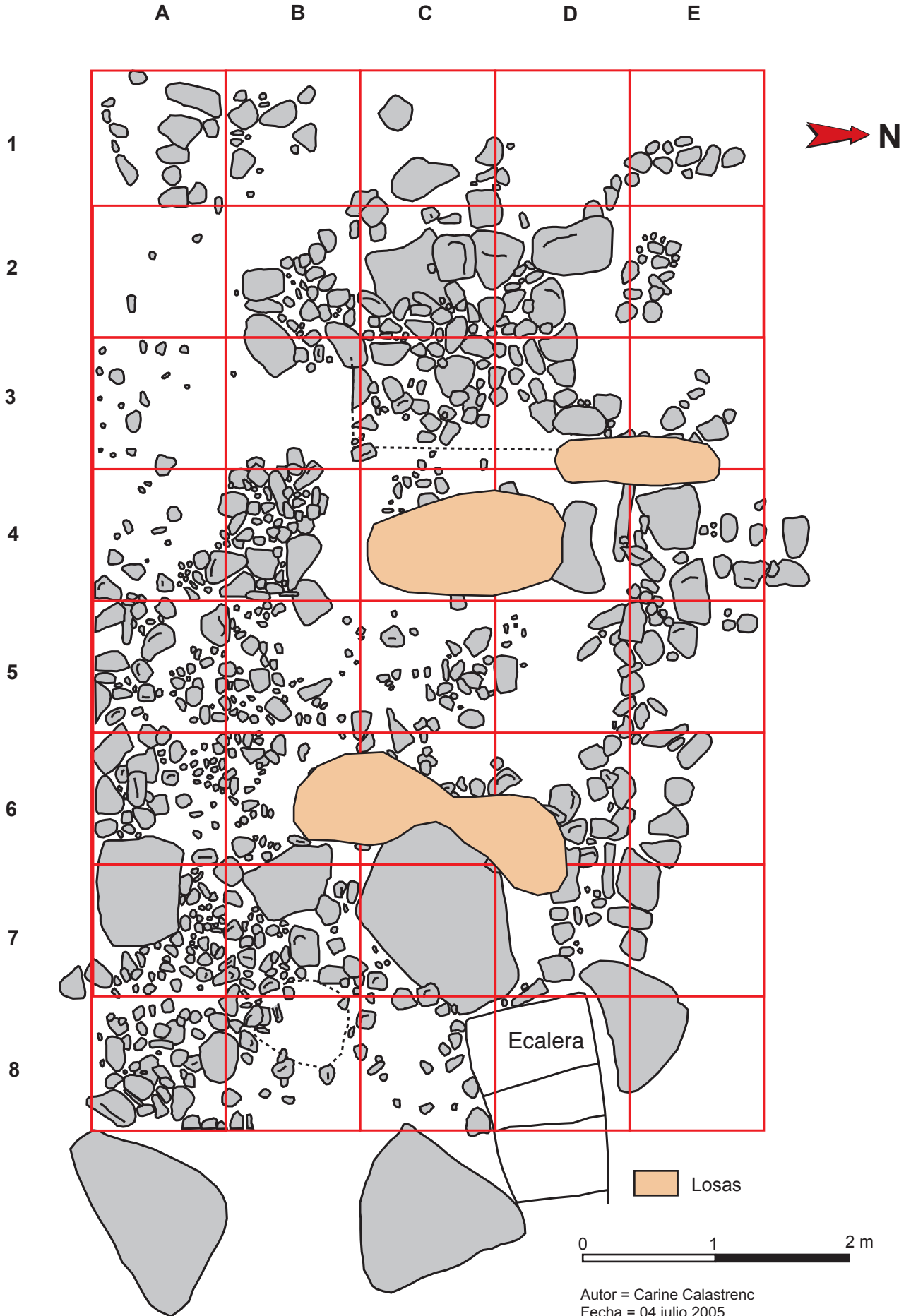

Autor = Carine Calastrenc  
Fecha = 04 julio 2005



Diagrama crono-estratigráfico general

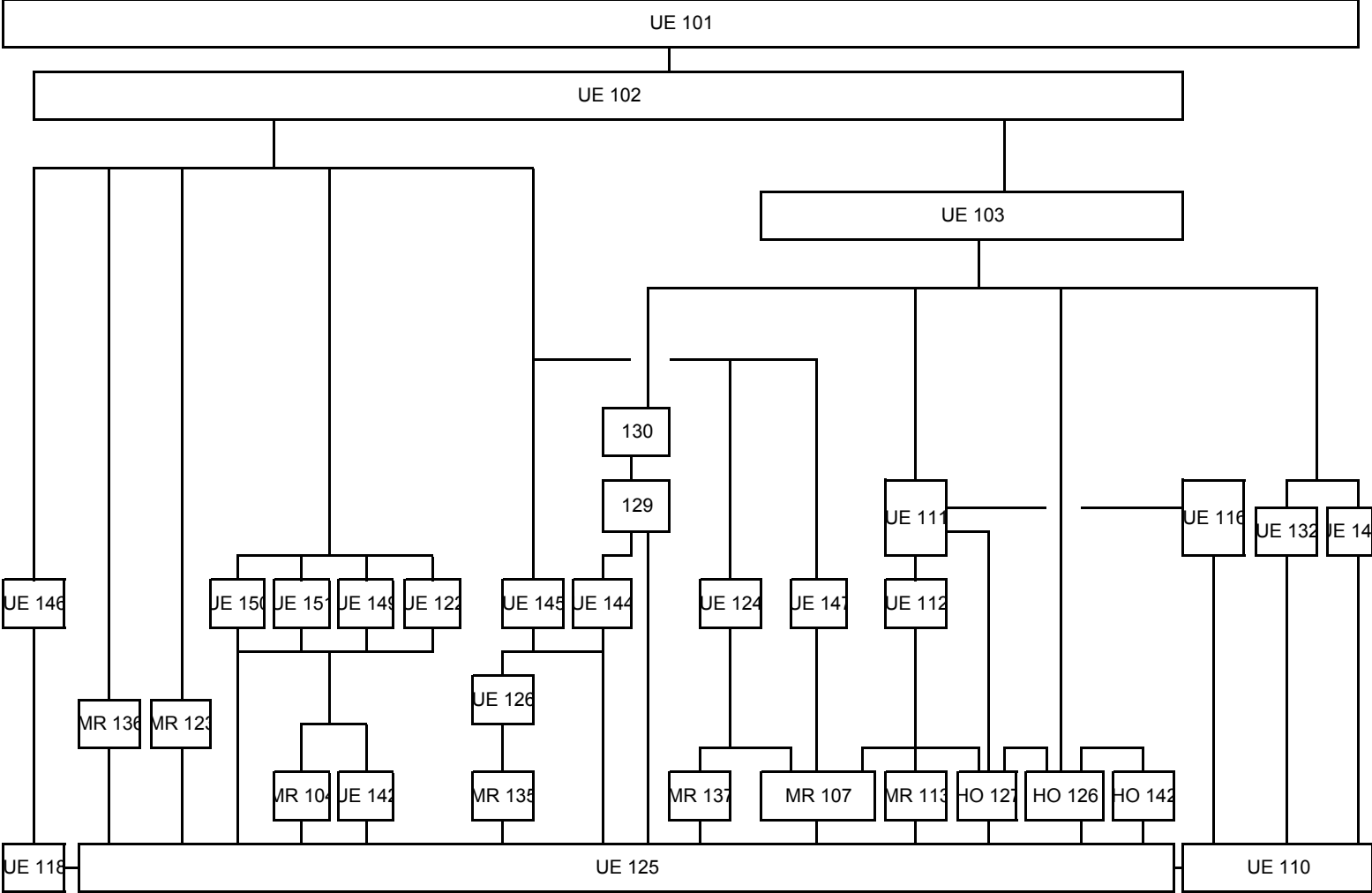

# Excavaciones arqueológicas

## Llanos del Hospital (Benasque - Huesca)

*Informe de la excavación de la estructura nº 1*  
*Cabaña de pastor*

# MATERIALES ARQUEOLÓGICOS



 **Hospital  
de Benasque**

 **SARGANTANA**  
Educación Medioambiental y  
Tiempo Libre en el Pirineo Aragonés

**Carine Calastrenc Carrère**  
**Jose Luis Ona González**

**Agosto 2005**

Unidade estratigrafica 102



N° de sigla = 05.13-12

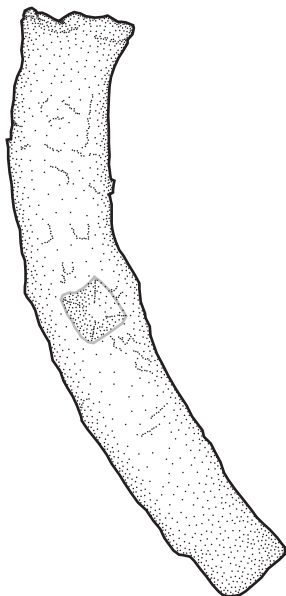

N° de sigla = 05.13-14

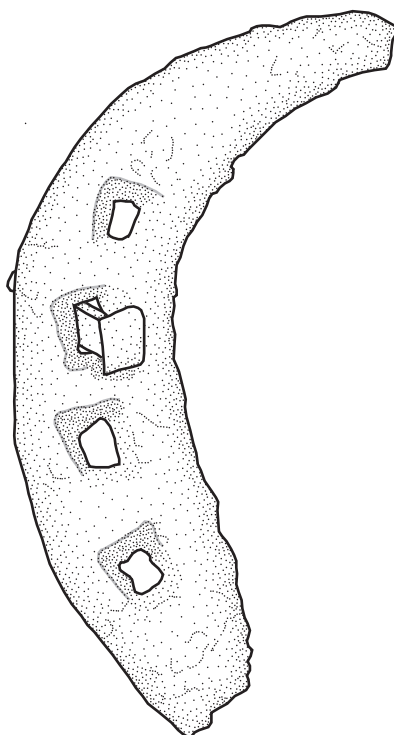

N° de sigla = 05.13-17

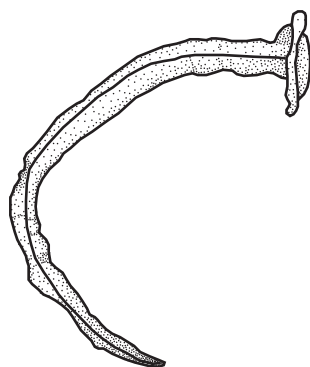

N° de sigla = 05.13-20

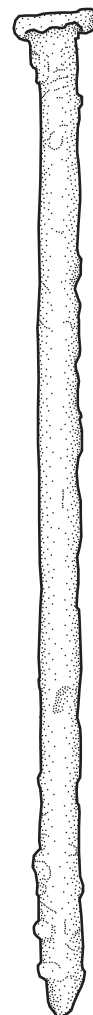

N° de sigla = 05.13-16

0 1 2 cm

Autor = Carine Calastrenc

Unidade estratigrafica 103

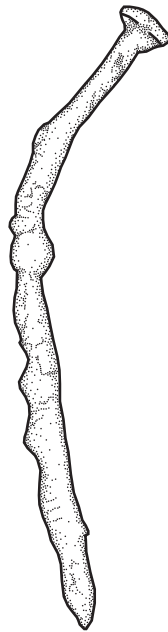

N° de sigla = 05.13-15

0 1 2 cm

Autor : Carine Calastrenc

Unidade estratigráfica 107

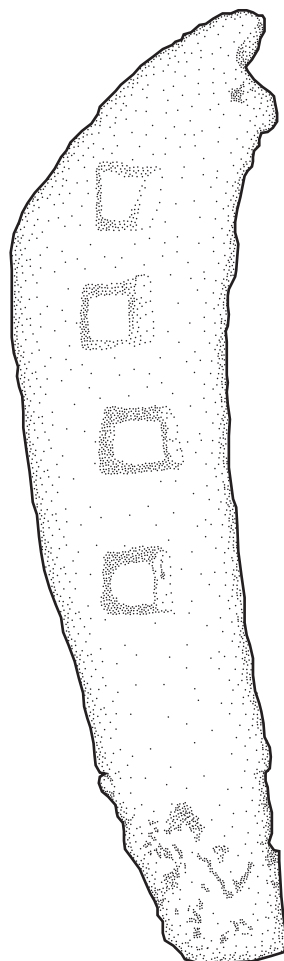

Nº de sigla = 05.13-68



Nº de sigla = 05.13-72

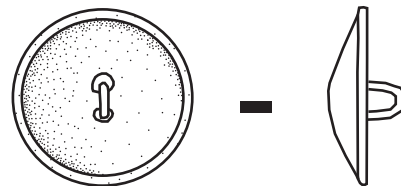

Nº de sigla = 05.13-44

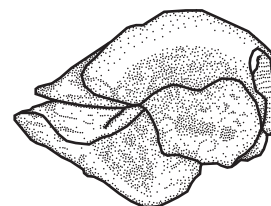

Nº de sigla = 05.13-74



Nº de sigla = 05.13-45



Nº de sigla = 05.13-64

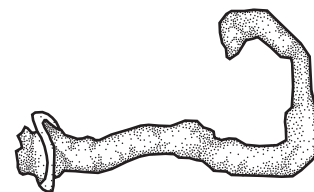

Nº de sigla = 05.13-50

0 1 2 cm

Autor = Carine Calastrenc

Unidade estratigrafica 108

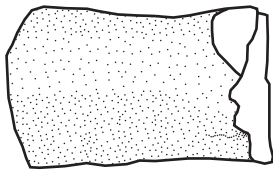
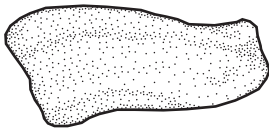

Nº de sigla = 05.13-38

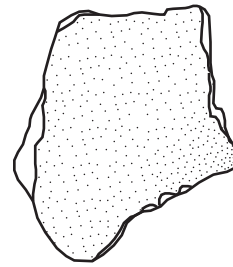
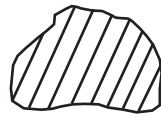

Nº de sigla = 05.13-35



Nº de sigla = 05.13-48

0 1 2 cm

Autor = Carine Calastrenc



N<sub>i</sub> de sigla = 05.13-46



N<sub>i</sub> de sigla = 05.13-49

0 1 2 cm

Autor = Carine Calastrenc

Unidade estratigrafica 133

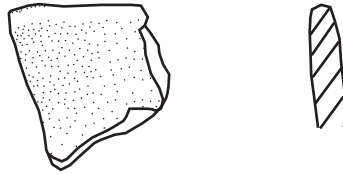

N° de sigla = 05.13-46

0 1 2 cm

Autor = Carine Calastrenc



Unidade estratigrafica ?

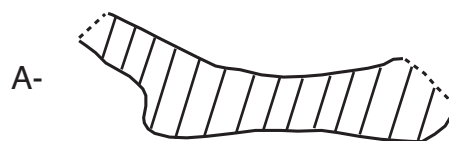
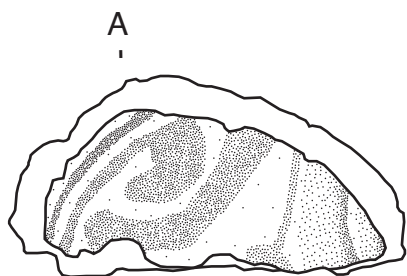

Nº de sigla = 05.13-04

0 1 2 cm  
Autor : Carine Calastrenc

# Excavaciones arqueológicas Llanos del Hospital (Benasque - Huesca)

*Informe de la excavación de la estructura nº 1  
Cabaña de pastor*

## TRADUCCIÓN A ESPAÑOL

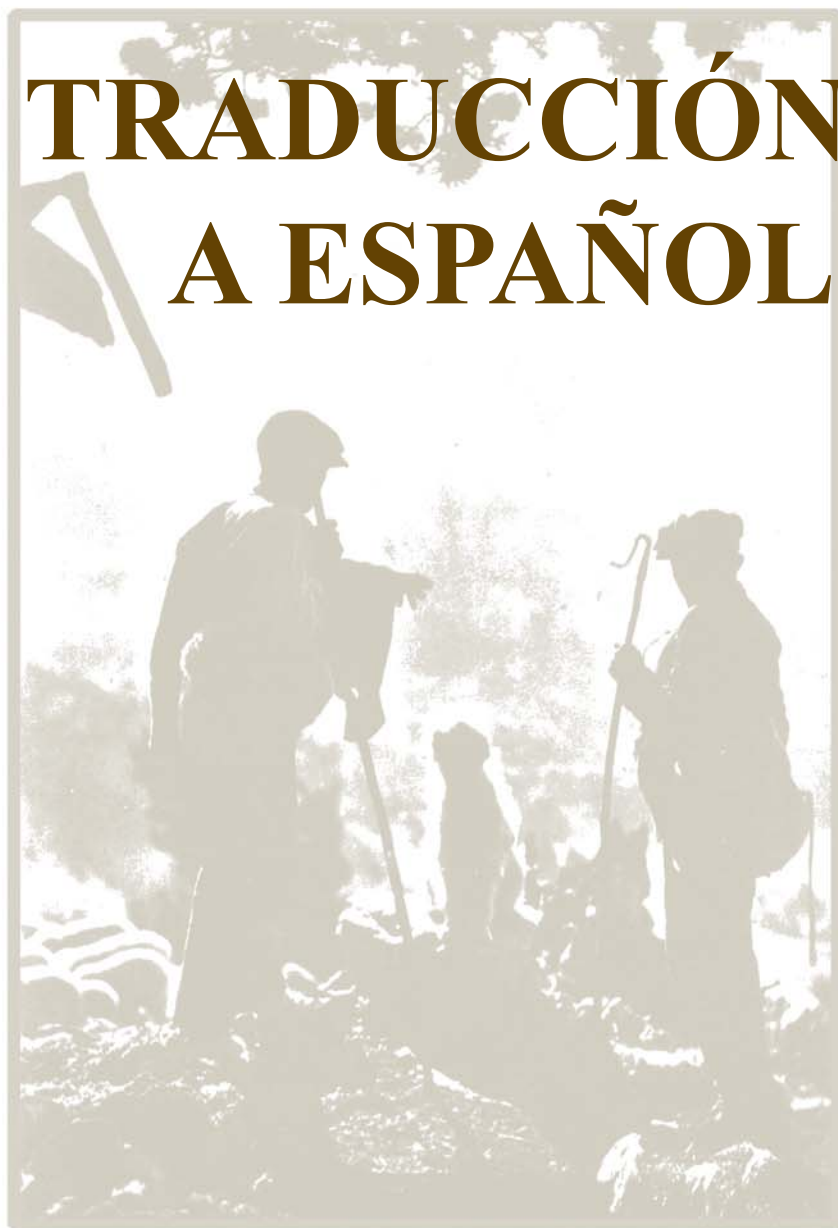

 **Hospital  
de Benasque**

 **SARGANTANA**  
Educación Medioambiental y  
Tiempo Libre en el Pirineo Aragonés

**Carine Calastrenc Carrère  
Jose Luis Ona González**

**Agosto 2005**

# PLLAN DEL HOSPITAL (Benasque – Aragón)

## INFORME DE LA EXCAVACIONES ARQUEOLÓGICA DE LA ESTRUCTURA N° 1

### I Introducción

#### I.1 El Pllan del Hospital

El “Pllan del l’Hespital”, o más comúnmente, “del Hospital” (en *patués* benasqués *pllan* significa “llano”) se halla enclavado en el término municipal de Benasque (comarca de La Ribagorza, provincia de Huesca), en la cabecera del río Ésera. Se trata de una extensa llanura herbosa situada entre 1.700 y 1.800 metros de altitud. En su tramo inferior la toponimia diferencia un denominado “Pllan de la Sarra” que no deja de ser parte de la misma unidad geomorfológica.

Se encuentra entre el macizo de la Maladeta y la línea fronteriza hispano – francesa. Está rodeado al noreste por el pico del Salvaguardia (2.758 m de altitud), al noroeste por el pico de Sacroux (2.675 m de altitud), al sureste por el Aneto (3.404 m de altitud) y al sur por el pico de Alba (3.118 m de altitud). El “Pllan del Hospital” se encuentra dentro de los límites del “Parque Posets-Maladeta” desde su creación, en 1994.

Está regado por el río Ésera, que recibe las aguas de la vertiente sur de los Pirineos (Barranco de Gorgutes, Barranco de Peña Bllanca), los Ibones del Pllan d’Estañ y de la vertiente norte del macizo de la Maladeta (Barranco de la Renclusa). Es en este lugar, cruzando la cascada de Gorgutes, donde nace el camino que dirige al puerto de la Glera (2.496 m de altitud). Hacia el este un camino permite acceder al puerto de Benasque (2.350 m de altitud) y al puerto de la Picada (2.521 m de altitud) a través de Peña Bllanca.

#### I.2 De la prospección a la excavación arqueológica

En junio y julio de 2004 se realizó una campaña de prospección arqueológica en esta zona del Pllan del Hospital.

Investigaciones semejantes acometidas en la vertiente norte habían demostrado que las zonas de montaña esconden numerosas estructuras arqueológicas, de varios tipos, que son difíciles de caracterizar -y más aún de datar-, por medio de simples prospecciones superficiales. Contrariamente a las zonas llanas, las estructuras situadas en la montaña no se suelen identificar por los restos muebles recogidos en superficie (cerámicas, huesos, etc.), sino por diversas estructuras de origen antrópico (cabañas, cercados, acequias, terrazas, canteras, carboneras, minas, etc.).

La prospección superficial en montaña no ofrece sino una simple percepción de los yacimientos. Así, el yacimiento arqueológico no suele ser visible en su integridad y, además, su adscripción cronológica es difícilmente apreciable, siendo su identificación, a menudo, dudosa.

El entorno geográfico (la alta montaña) y el interés científico (disponer de una visión de conjunto de la ocupación del suelo) son los que han delimitado el sector geográfico estudiado: los 0,90 km<sup>2</sup> de prado del Pllan del Hospital.

La prospección-inventario ofreció 164 estructuras arqueológicas que compendian las diversas actividades que se practicaban en esta zona de la montaña: hostelera-asistencial, pastoril, militar, extracción y transformación de materias primas, etc. (vid. Anexo nº 21 – *Mapa de localización de los hallazgos de la prospección de los Llanos del Hospital*). Así, se han localizado: hospitales, cabañas de pastor, cercados, abrigos para corderos recién nacidos, puestos de vigilancia militar, trincheras, una cantera, círculos de piedra, un aserradero de tablas, un molino con su canal, terrazas y carboneras. Todo un conjunto que prueba la extrema diversidad de ocupaciones en los llanos del Hospital.

Los trabajos realizados en la vertiente francesa de los Pirineos, y especialmente en la Cerdaña, permitían aventurar la posibilidad de documentar una ocupación continua de los llanos del Hospital de Benasque desde el Neolítico hasta nuestros días. Comparado con los diferentes sectores de montaña estudiados en la vertiente norte de los Pirineos (La Cerdaña, valle de Aura, valles de Campan y de Lesponne, Alto Lavedán, Valle de Ossau, Sector de Iratí y de Alduides), los llanos del Hospital muestran su diferencia. En efecto, se encuentra aquí una gran diversidad de estructuras que testimonian una poli-actividad y funcionalidad plural en esta zona de montaña.

Ante el interés científico de las estructuras encontradas, con el fin de profundizar en el trabajo ya emprendido, de comprender las dinámicas de evolución y las lógicas de transformación de la ocupación de este sector, se han acometido excavaciones arqueológicas desde el verano del 2004.

Así, en 2004, dos campañas de excavación fueron financiadas por la empresa Hospital de Benasque 2000 S.L. : la *estructura nº 3b* (un puesto de vigilancia de la Guardia Civil, fechado hacia 1944-50) y la *estructura 114* (un yacimiento de la Edad de Bronce).

Para el año 2005 se ha obtenido una financiación europea (Interreg IIIA – Francia/España 2000 – 2006: Hospitalidad pirenaica – *Hospitalité pyrénéenne*). En este contexto las investigaciones han continuado (auspiciadas por el ayuntamiento de Benasque y por el ARPE) durante los meses de junio y julio de 2005, con la excavación arqueológica de la denominada *estructura nº 1*, que se corresponde con una cabaña de pastor.

Estos son los resultados de la investigación, objeto del presente informe.

### **I.3 La estructura nº 1**

Esta construcción está situada en el Pllan del Hospital (Coordenadas UTM: X=0304416; Y=4728764), a 1.752 metros de altitud. Se trata de una construcción de 4,40 m de longitud por 3,30 de anchura.

De forma rectangular, los muros solo se intuían –antes de la intervención- gracias a una ligera deformación del suelo, especialmente por el lado este. Los límites de la construcción eran, por tanto, difíciles de localizar con precisión, si bien en el año 2003 se había realizado un sondeo en la parte noroeste de esta estructura que permitió descubrir un muro de doble paramento construido en granito.

Los resultados conjuntos de la prospección del 2004 y del sondeo arqueológico del 2003 permitieron, en suma, identificar el yacimiento como posible cabaña de pastor.

## II Objetivos y métodos de trabajo

### II.1 Un doble objetivo

El objetivo de esta excavación arqueológica era doble: caracterizar y datar la estructura excavada, pero también, y sobre todo, acercarse, mediante la arqueología, a la tafonomía de una construcción en piedra seca.

Aparentemente, la estructura en cuestión parece integrarse en un conjunto pastoril más amplio, que comprende las dos cabañas cercanas situadas junto al río (construcciones excavadas por José Luis Ona González y Mariví Pastor Sánchez en 2003), por lo que la excavación arqueológica de esta estructura podría permitir entender la historia pastoril de la zona y ofrecer los primeros datos sobre este tipo de estructuras en Aragón.

Además, disponemos de fotografías antiguas de esta construcción, gracias a los trabajos de documentación emprendidos por Jorge Mayoral. Estos descubrimientos permiten la posibilidad de un análisis comparativo entre las informaciones obtenidas por estas representaciones fotográficas y las resultantes del trabajo de campo.

Se trata de dos fotografías que muestran la construcción de que es objeto el presente informe, en pie, y para los años 1912 y 1914.

En estas fotografías se distingue una construcción rectangular cubierta por tejado en doble pendiente. A su vez, el tejado está recubierto con capas de césped (hasta 3 superposiciones). Se observa que la puerta se encuentra en el ángulo suroeste, aparenta ser estrecha y baja y carece de dintel de piedra (el que existe parece hecho a partir de la viga lateral del tejado). En la cara oeste se distingue un agujero, que podría tratarse de una salida de humos.

Las fotografías muestran la cabaña como si fuera una construcción de escasa elevación. Así, se observan 12 hiladas de piedra en la cara oeste (el agujero se encuentra a 7 hiladas del nivel del suelo). Al oeste se nota una diferencia en la estructura del muro, probablemente la marca de una ampliación del edificio.

En suma, la cabaña muestra una arquitectura que podríamos calificar de precaria, al tiempo que denota una técnica relativamente poco desarrollada.

Disponiendo de dos representaciones opuestas de esta cabaña: la de principios del siglo XX (que la muestra en pie), y la que surge de la prospección (una construcción totalmente arrasada), parece interesante estudiar este edificio con el fin de comprender su proceso de evolución y erosión.

Por supuesto, entre la última fotografía, que data de 1914, y su redescubrimiento como estructura arqueológica, han pasado 89 años.

En todos estos años, esta cabaña ha pasado de ser un edificio utilizado para fines pastoriles a ser una construcción visible sólo por una ligera deformación del suelo.

¿Cómo podemos explicar la rapidez de tal destrucción? ¿se trató de una catástrofe natural (un alud de nieve o una avalancha de tierra) o, por el contrario, de un reaprovechamiento de materiales?. ¿Podría la excavación confirmar las hipótesis y distinguir los hechos? ¿La información recogida permitirá comprobar el proceso de destrucción de un edificio en piedra seca y sus causas?

Además, si la excavación arqueológica tienen por objeto responder a los problemas cronológicos y funcionales de este edificio, ¿en qué época fue construida la cabaña en cuestión?, ¿se ha implantado sobre restos más antiguos?, ¿cuánto tiempo fue utilizada?

Éstas son algunas de las preguntas que nos proponemos resolver.

## **II.2 Metodología**

La campaña de excavación arqueológica se desarrolló del 15 de junio al 4 de julio de 2005 (13 días de trabajo efectivo de campo), con un equipo compuesto por Carine Calastrenc y José Luis Ona González.

Los tres últimos días de trabajo, se contó con la ayuda de José Antonio Fernández Otal.

Los trabajos realizados en la vertiente norte de los Pirineos han permitido demostrar que para valorar correctamente las estructuras arqueológicas pastoriles de alta montaña, desde un punto de vista social y técnico, y debido a la debilidad de los indicios y de las informaciones arqueológicas, no son suficientes los sondeos. Sólo la excavación de la totalidad del yacimiento permite delimitar su amplitud estructural y temporal.

Se colocó una cuadrícula métrica (tramos A-E y 1-8) que se extendía sobre el conjunto de la estructura y la sobrepasaba un máximo de un metro en el ángulo noroeste. El objetivo del desbordamiento de la cuadrícula era tener en cuenta los alrededores inmediatos y, especialmente, lo que parecía ser un pequeño añadido al suroeste de la estructura principal. Así pues, la superficie global abarcada fue de 40 m<sup>2</sup>. (*Anexos nº 5 y 6= Plano general (primer día)*).

Antes de comenzar los trabajos se realizó un plano piedra a piedra, así como otros durante el curso de la excavación arqueológica. (*Anexo nº 4-Inventario de los planos y secciones; Anexo nº 5-Plano general (primer día); Anexo nº 6-Plano general con las Z (primer día); Anexo nº 7-Piedra a piedra; Anexo nº 8-Plano general (primer día)*). Éstos permiten no solo transcribir visualmente la evolución del trabajo y del descubrimiento del edificio, sino también, y sobre todo, entender la disposición de la estructura, su construcción y su proceso de destrucción.

Se realizaron, igualmente, dos secciones (Norte/Sur y Este/Oeste) durante la excavación (*Anexo nº 10-Sección Este/Oeste; Anexo nº 11-Sección Norte-Sur*) con el fin de visualizar la superposición de las unidades estratigráficas.

También se ha realizado una cobertura fotográfica del conjunto del yacimiento y de cada elemento que lo compone. Así, cada unidad estratigráfica (UE), cada “hecho” (= estructura), cada elemento del material mueble arqueológico, han sido documentados antes, durante y después de la excavación arqueológica.

El estudio de la estratigrafía se ha basado en el *método de Harris*. La numeración de las unidades estratigráficas se ha realizado durante el curso de la excavación, a medida de su desarrollo. Los números atribuidos a las unidades estratigráficas no son más que la expresión de los descubrimientos estratigráficos y expresan únicamente el avance de los trabajos. En cuanto a la numeración de los “hechos”, depende de su composición. Así, el número atribuido a un “hecho” es el de una de las unidades estratigráficas que lo compone; y frecuentemente se corresponde con la primera muestra aparecida.

Cada unidad estratigráfica fue objeto de una ficha de registro. (*Anexo n° 1 = Inventario de las UE*). Y lo mismo para los “hechos” (*Anexo n° 2 = Inventario de los HECHOS*).

Con el fin de facilitar la gestión de los datos y el trabajo de post-excavación, las fichas de inventario del material mueble arqueológico, unidades estratigráficas, los “hechos” y los diferentes planos y secciones se realizaron durante el curso de los trabajos. (*Anexo n° 1- Inventario de las UE; Anexo n° 2- Inventario de los HECHOS; Anexo n° 4- Análisis del material arqueológico de la estructura n° 1*)

Durante el curso de la excavación ha sido necesario efectuar un sondeo en el lado oeste de la estructura. Este sondeo planteó para verificar si las excavaciones habían alcanzado el nivel geológico. Así, se abrió una zanja de 1,70 metros de largo por 0.80 metros de ancho, paralelo al muro oeste (cuadro B-C/3).

### **III Los resultados**

#### **III.1 Estratigrafía**

La estratigrafía resultó relativamente sencilla y se desarrolla escasamente en una veintena de centímetros. No obstante, es lo suficientemente precisa para permitir restituir la evolución de la estructura n° 1, desde su construcción hasta su descubrimiento en 2003.

#### **\* Lista de unidades estratigráficas**

Se ha registrado 52 unidades estratigráficas (50 unidades estratigráficas positivas y 2 unidades estratigráficas negativas), así como 10 “hechos”. (*Anexo n° 2- Fichas de inventario de las unidades estratigráficas y Anexo n° 3- Ficha de inventario de los HECHOS*)

#### **III.2 Estructura del edificio**

La estructura tratada en este informe consiste en una construcción arquitectónica, de alguna manera, contradictoria. De tal manera que la cabaña n° 1 oscila entre una construcción algo mezquina y un edificio muy bien construido.

En efecto, presenta muros que forman un aparejo y una arquitectura diferentes. Es, pues, posible entrever el trabajo de diversas personas portadores de técnicas heterogéneas. (*Anexo n° 12- Localización de los HECHOS*)

De forma general, es preciso indicar que ninguno de los muros se construyó sobre una base de cimientos. Los constructores levantaron la capa vegetal y montaron los muros de la cabaña directamente sobre el suelo, sin adecuación previa de este último. Este rasgo es muy característico de las construcciones de alta montaña en el mundo pastoril, donde los muros se construyen directamente sobre el suelo del hábitat.

### **\*Muro norte**

El muro norte está arrasado casi por completo. (*Anexo nº 13- Localización del muro norte*).

No es visible de este muro más que la primera hilada de piedra (base de muro). De esta hilada solo se conserva una pequeña longitud: 1.2 metros en la parte oeste (cuadros D-E/4-6).

Por lo que se puede distinguir, el muro norte parece bien construido. Se hizo con doble paramento: una hilera de bloque de granito (entre 20 y 50 cm) en el exterior (UE 141), una hilera de piedra de granito (lisa y de tamaño medio entre 15 y 25 cm.) en el interior (UE 140); el espacio interior (entre estas dos hileras de piedra) se ha rellenado de piedra de granito de un tamaño inferior (entre 10 y 20 cm.) (UE 113). Cabe anotar que las piedras que forman la pared interior no han sido elegidas al azar, ni colocadas de forma aleatoria; todas estas piedras se colocaron de manera que la cara interna de la cabaña presenta un muro derecho.

El proceso de destrucción del muro oeste es relativamente sencillo, pero no fue idéntico en la totalidad de su longitud.

Al este (cuadros D-E/6-8), las piedras que formaban el paramento exterior estaban asentadas de canto. El proceso de destrucción ha acarreado la oscilación de estas piedras hacia el norte (UE 116- cuadros D-E/ 7-8). En cuanto a la pared interior, ésta se ha derrumbado hacia el interior de la cabaña (UE 112- cuadros D/6-7). Las piedras de las dos paredes (interior y exterior) han basculado, respectivamente, hacia el sur y el norte. El relleno interior del muro, la primera hilera de piedra, permaneció, en parte, in situ (UE 113). Pero, una pequeña parte de la elevación, situada en los cuadros D/6-7, no se ha hundido al mismo tiempo que las piedras de las paredes. Estas piedras (UE 111), se han derruido más tarde, hacia el sur. Este hundimiento se ha desarrollado al mismo tiempo que se constituía el nivel UE 107. Todo ello ha sido parcialmente recubierto por los UE (cuadro D/7) y UE 102 (abandono).

En la parte central del muro (cuadros D-E/5), no queda más que una hilera de piedra que testimonia (UE 113) el relleno interior del muro.

En la zona oeste (sector que presenta un mejor estado de conservación del muro norte), el proceso de destrucción parece más difícil de analizar (cuadros D-E/2-4). La pared exterior (UE 141) se encuentra derrumbada hacia el norte (UE 143) y hacia el noroeste (UE 132).

### **\*Muro este:**



Es el muro peor conservado de los cuatro que forman la construcción nº 1. En efecto, el muro está totalmente arrasado. (*Anexo nº 14- Localización del muro este*).

Aunque de manera parcial, la primera hilada de piedras se distingue del suelo y de las unidades estratigráficas de su entorno.

De esta hilada no son visibles sino una treintena de piedras (UE 135).

Además, la legibilidad de este muro se ha perturbado, en su parte este, por la excavación, en 2004, de un hoyo destinado al emplazamiento de un panel turístico. (UE 129).

Lo que se puede observar de la arquitectura y de las formas de construcción de este muro es muy fragmentario.

Una de las piedras (cuadro B/7), que se conserva in situ, estaba inicialmente asentada de canto. El proceso de destrucción del muro ha ocasionado su basculamiento hacia el este.

La observación minuciosa de otras piedras conservadas in situ inducen a pensar que son de un tamaño muy pequeño como para haber constituido un paramento interior o exterior. Es, pues, posible emitir la hipótesis de que se trata de piedras que formaban el relleno interno del muro, entre los dos paramentos.

Sin embargo, se aventura otra hipótesis: el muro podría haber sido construido de aparejo pequeño, muestra de una arquitectura poco cuidada y/o de una técnica arquitectónica poco elaborada.

La mayoría de las piedras de este muro parecen haberse desparramado hacia el este y el oeste, y por tanto hacia el interior y el exterior de la estructura. El primer hundimiento tuvo lugar hacia el interior. Testimonio de ello es la presencia de numerosas losas (UE 145), algunas agujereadas, del nivel de abandono (UE 102). (*Anexo nº 20- Localización de las losas*).

El segundo hundimiento se produce hacia el exterior (UE 144) y se derrumba por encima de un hueco (UE 129), del cual es imposible saber si es natural o artificial, lleno de desechos de construcción (UE 130).

Más tarde la caída exterior se recubrió por la UE 103, mientras que el interior ha sido recubierto por el UE 101 (otra prueba del derrumbe de la estructura en dos fases). El conjunto se recubrió por la UE 101.

#### **\* Muro sur**

El muro sur fue el más difícil de interpretar. (*Anexo nº 15- Localización del muro sur*). La forma de la caída y su estado de conservación son las causas de su ilegibilidad. Solo es posible verlo en una pequeña extensión: 0.40 metros al oeste y 1 metro al este. Del muro se conserva solamente la primera hilada de piedra, excepto al este, donde se marca una elevación de alrededor de 0.10 metros (cuadro A/6).

Por lo que se puede distinguir, el muro sur parece bien construido. La parte conservada al oeste muestra un muro edificado con doble paramento: una fila de bloque de granito (entre 30 y 50 cm) en el exterior (UE 139), una hilera de piedra de granito (lisa y de un tamaño entre 15 y 25 cm) en el interior (UE 137) y el espacio interior relleno de piedra de granito de un tamaño menor (entre 10 y 20 cm.) (UE 138). Cabe anotar que las piedras que forman la pared interior no han sido elegidas

al azar, ni colocadas de manera aleatoria. Todas estas piedras han sido colocadas de manera en que sus caras lisas están puestas hacia el interior del edificio. Hacia el este, la parte conservada muestra una disposición algo diferente: las piedras de tamaño más pequeño (entre 15 y 40 cm) forman el “paramento exterior”. No obstante, la elevación del muro conservado en el este no permite distinguir una diferencia arquitectónica.

El proceso de destrucción de este muro es también muy difícil de interpretar. Es imposible establecer un orden o ver una evolución y un encadenamiento del proceso de destrucción. Lo que es posible de certificar es que este muro no se ha derruido de una vez y en un solo momento. Se ha ido cayendo poco a poco. Así pues, las caídas son visibles hacia el exterior (UE 146) y hacia el interior (UE 147 y UE 124) de la estructura. El emplazamiento de la puerta (en el ángulo suroeste) ha sido rellenado, igualmente, por el hundimiento del muro (UE 124). Después ha sido todo recubierto por las UE 102 y 101.

### **\*Muro oeste**

Se trata del muro mejor conservado y por tanto es el que presenta mejor lectura. (*Anexo nº 16- Localización del muro oeste*). Sobre este muro se realizó un sondeo en el año 2003 (cuadro C-D/2-3).

Si se observa bien la arquitectura de este muro, destaca un cambio en el paramento, testimonio de dos fases de construcción (¿ampliación y/o reconstrucción?).

Por lo que se puede distinguir, parece muy bien construido. La parte conservada al oeste muestra un muro construido con doble paramento: una hilera de bloque de granito (entre 40 y 60 cm.) en el exterior (UE 104), una hilera de piedra de granito (lisa y de talla general situada entre los 20 y 30 cm.) en el interior (UE 106), el espacio interior se ha rellenado con piedra de granito de un tamaño inferior (entre 10 y 20 cm.)(UE 105).

Cabe anotar que las piedras que forman la pared interior no han sido elegidas al azar, ni colocadas de forma aleatoria. Todas estas piedras han sido colocadas de forma en que la cara lisa se halle situada hacia el interior de la estructura.

Este muro mide 1,60 metros de longitud. Al sur de dicho muro - 1,08 metros, aproximadamente- destacan las marcas de una ampliación o reconstrucción.

En efecto, se distingue una diferencia de técnica en el modo de construir. La pared interior y el relleno se conservan, pero la pared exterior ha sido modificada y se presenta bajo la forma de piedra de menor tamaño (entre 10 y 20 cm. de largo)(UE 117). Esta diferencia en la estructura del muro es igualmente notable en una de las fotografías que representa esta cabaña a principios del siglo XX.

En cuanto al ángulo (cuadros B/2-3), también parece bien construido: dos piedras (entre 30 y 40 cm. de longitud) delimitan la cara sur del muro oeste (UE 152).

Podemos, pues, señalar que el muro oeste fue construido una primera vez, que fue parcialmente destruido (por causa desconocida) y que después fue parcialmente reconstruido, aunque siguiendo un modo de construcción diferente. La hipótesis de una destrucción y de una reconstrucción prevalece más que la tesis de la ampliación

del edificio. En este último caso las excavaciones habrían mostrado la traza de los antiguos muros. Sin embargo, este no fue el caso.

En cuanto a la destrucción final del muro oeste, ésta es relativamente simple. Las piedras se fueron desprendiendo poco a poco. Así, destacan desprendimientos al este (UE 149), al sur (UE 150), al oeste (UE 151) y al norte (UE 122). Por tanto la destrucción no fue súbita, sino lenta. Lo que queda actualmente a simple vista de este muro es el 83.5% de su longitud inicial (2,9 metros de largo sobre los 3.47 metros iniciales) y la primera hilera de piedra.

### **\*Interior de la cabaña**

Ningún arreglo singular ha sido evidenciado en el interior de la cabaña. Sólo tres hogares (de los cuales, uno dudoso) han sido identificados (HO 126, HO 127 y HO 142). (*Anexo nº 19- Localización de los hogares*).

El hogar HO 126 se encuentra en los cuadros B-C/6 y estaba anexo al muro MR 135 y, a la vez, a las dos piedras sobre las que reposa (y/o apoya). Se compone de un primer nivel de ceniza compacta sobre la que reposa un nivel compuesto de una mezcla de tierra y de carbón.

El hogar HO 142 se encontró en el cuadro C/3 y anexo al muro oeste. Se compone de una mezcla de tierra, ceniza y carbón. En las fotografías de principios del siglo XX que representan esta cabaña, se observa un hueco en la pared del muro oeste; se trataría de una salida de humos. Este elemento refuerza la idea de la presencia de un hogar en la cara este del muro norte.

El hogar HO 127 es dudoso. Se descubrió un pequeño montón de carbón en los cuadros C-D/6-7. El volumen de carbón es muy débil, en comparación con los otros dos hogares localizados, no obstante nos arriesgamos a identificarlo como un hogar.

El rasgo común de estos hogares es que no se presentan acondicionados. No se ha encontrado ningún círculo de piedra en el lugar para mantener las cenizas y el carbón del fuego. En estos tres casos, se trata de hogares hechos sobre el mismo suelo, sin construcción ni organización particular.

Además, cabe anotar y preguntarse sobre la repartición de los hogares en el interior del edificio (*Anexo: Localización de los hogares*). El HO 142 está situado bajo el hueco de la salida de humos visible en una de las fotografías de principios del siglo XX. Sin embargo hay que pensar en los otros dos hogares, situados en el lugar donde debería encontrarse el espacio reservado para dormitorio (uno o varios camastros). ¿Demuestran arreglos interiores? ¿La presencia de varios hogares dispersos en el interior del hábitat es testimonio de variedad de actividades? La estratigrafía no ha podido ayudarnos a resolver estas preguntas. Lo que si es cierto es que tras la excavación, los hogares nos han aparecido al mismo nivel: entre el nivel del abandono (UE 107) y la ocupación del suelo (UE 125). Es pues difícil distinguir una evolución en la forma de habitar esta cabaña, de identificar el traslado del centro de la vida de este edificio: el hogar.

Cabe también anotar la presencia de bastante carbón en el nivel de ocupación (UE 107). Esta fuerte densidad de carbón no puede haber surgido de un incendio, sino más bien de la extensión del carbón y las cenizas sobre la superficie interior de la cabaña. Este esparcimiento habría tenido lugar durante la destrucción del edificio.

### **\* El tejado**

Del tejado disponemos de varias informaciones: las fotografías de comienzos del siglo XX y los resultados surgidos de la excavación arqueológica. Las fotografías muestran un edificio cubierto de un tejado con armazón en doble pendiente, coronado por varias capas de césped.

Del armazón, todas las evidencias materiales y arqueológicas han desaparecido. Sin embargo, la excavación nos ha revelado algo que las fotografías no mostraban: entre el armazón y el césped se encontraba una capa de losas. Estas losas han sido encontradas a varios lugares de la excavación (interior y exterior de la cabaña) (cuadros C-D/4; B-D/6 y D-E/3-4), en un nivel de abandono (UE 103), pero también sobre la parte superficial del nivel de ocupación (UE 107).

Algunas de estas losas estaban agujereadas. Se trata de un signo que muestra que estaban clavadas en el armazón. Esta observación está confirmada por la aparición de numerosos clavos. (*Cf. Capítulo "Material arqueológico"*).

La observación de la localización de las losas, y de su orientación, permite emitir las hipótesis en cuanto al modo de destrucción del tejado. Esto hace pensar que se derrumbó hacia el norte. En efecto, todas las losas han sido encontradas sobre la parte media norte del edificio. (*Anexo nº 20- Localización de las losas*).

### **\*Banco oeste:**

Una de las fotografías de principios de siglo XX muestra la presencia de un banco en el lado oeste, apoyado en la cara exterior del muro oeste.

El estado de conservación de la estructura es tal que ha sido difícil identificar esta construcción. Finalmente la hemos localizado, aunque parcialmente, en los cuadros B-D/1-2 (UE 123). (*Anexo nº 17 Localización del banco oeste*). En efecto, apoyado en la cara occidental del muro oeste destaca la presencia de piedras de relativamente gran tamaño. Son las piedras de la base del banco occidental. Alrededor de 2,08 metros de largo mediría el banco, del que solo 1,21 m son todavía visibles.

### **\*Posible banco sur:**

Al final de la excavación detectamos la presencia de una alineación de piedras colocadas sobre un hoyo (¿natural? ¿artificial?). Nosotros lo hemos interpretado como un posible banco que se apoyaría en el muro sur (en su cara meridional). (*Anexo nº 18- Banco exterior sur*). Esta interpretación se basa en las investigaciones sobre este tipo de estructuras. Numerosos ejemplos de bancos situados al lado de la puerta de entrada están documentados por la etnología. No es pues sorprendente encontrar este tipo de construcción en este emplazamiento. No obstante, no podemos afirmar y certificar la presencia de una estructura semejante en la cara meridional del muro sur. Se trata más de una hipótesis que de una afirmación.

## IV Material arqueológico

El material recuperado durante estas excavaciones arqueológicas es relativamente numeroso y variado para una estructura de este tipo. (*Anexo nº 4- Ficha del inventario del material mueble arqueológico*). Así, se han encontrado 74 restos arqueológicos, entre los cuales cabe destacar: numerosos clavos, fragmentos de cerámica y de cristal, botes de conserva, dos botones, una horquilla y un fragmento de una cucharilla de madera. (*Cf- Capítulo: Material arqueológico*). Esta abundancia de material posiblemente se deba al hecho de que la estructura sea una construcción reciente (finales del siglo XIX – principios del siglo XX); los elementos lígneos y metálicos están en un estado de conservación relativamente bueno.

### IV.1 Material ligado al periodo post-abandono

38 restos arqueológicos se han encontrado en los niveles de abandono y post-abandono:

- 15 fragmentos de cerámica común del siglo XX
- 10 elementos metálicos (5 clavos, 2 trozos de herradura, 1 escoria, 1 horquilla y 1 elemento no identificado)
- 10 pedazos de cristal
- 1 fragmento óseo
- 1 vaina de bala
- 1 pedazo de madera

(*Anexo nº 4: Inventario del material arqueológico de la estructura nº1*)

Entre el conjunto de este material, hay una parte que proviene de deshechos de construcción (UE 130):

- 1 clavo (nº de sigla: 05.13-55)
- 1 horquilla (nº de sigla: 05.13-63)
- 4 fragmentos de cerámica (3 pedazos de ladrillo-nº de sigla 05.13-56; 05.13-66 y 03.13-67-, 1 borde de una cerámica vidriada-nº de sigla: 05.13-58) y 4 pedazos de vidrio (nº de sigla: 05.13-59)

El borde (nº de sigla = 05.13-58) es redondo y derecho. Muestra un vidriado de color miel sobre las caras interiores y exteriores. El espesor de la pasta ronda los 0,40 y 0,50 cm. Debe de provenir de una cerámica de pequeño tamaño, un tazón por ejemplo. Sin embargo, el pedazo es muy pequeño para poder afirmarlo.

Probablemente estos materiales provengan de la reconstrucción del Hospital de Benasque, a partir de finales de los años 80 del siglo XX. Debieron de haber sido arrojados allí para rellenar un hueco del terreno (UE 129)..

En cuanto a otros elementos (4 clavos, 2 pedazos de herradura, 1 escoria, 1 pedazo metálico no identificado, 11 pedazos de cerámica, 6 pedazos de vidrio, 1 hueso, 1 vaina de bala y 1 pedazo de madera) todos ellos pertenecen a la fase de abandono y de post-abandono del lugar. Prueban la presencia humana en los alrededores inmediatos a la cabaña nº 1 (situada al borde del camino que desciende hacia la villa de Benasque y que asciende hacia el puerto de Benasque y alrededor de 100 metros del Hospital).

La vaina de bala, por ejemplo, (datada en 1956) prueba la presencia militar alrededor del Hospital de Benasque y evidencia un disparo en las inmediaciones de la estructura nº 1 en la segunda mitad del siglo XX.

Las dos herraduras son diferentes la una de la otra y estaban destinadas a diferentes animales: una mula (nº de sigla = 05.13-17) y probablemente un asno (nº de sigla = 05.13-15). De la herradura de mula se conservan alrededor de 9,9 cm. Son visibles tres agujeros, más uno que conserva el clavo. El clavo es de sección cuadrada, la cabeza es plana y de forma cuadrangular. En cuanto a la herradura de asno, es más estrecha y se mantenía al pie del animal mediante dos clavos solamente (alrededor de 2 mm de diámetro).

Todos los clavos son diferentes, tanto por su tamaño como por su forma. Tomamos dos ejemplos:

\* El clavo (nº de sigla = 05.13-14) está derecho. Mide 13,5 cm. de largo por un diámetro de 0,5 cm. Su cabeza es plana y redonda.

\* El clavo (nº de sigla = 05.13-20) está torcido. Mide 5.2 cm. de largo por una espesor de 0,4 cm. Es de sección cuadrada. Su cabeza es ancha, redonda y plana.

De todo este material un solo elemento se sale de lo ordinario y destaca de entre el conjunto del material mueble arqueológico encontrado durante esta excavación: un pedazo de cerámica, vidriado en el interior con un dibujo vegetal de color verde, manganeso y azul (nº de sigla: 05.13-04).

La pasta de esta cerámica es fina y ligeramente rosada. Se trata de una escudilla cuyo centro es circular y decorado con motivos vegetales o geométricos. Por el color de la pasta, la forma y el tipo de colorante empleado para la decoración interior, ha sido posible identificar esta cerámica como producido en Muel (Aragón). Los motivos vegetales dibujados en esta cerámica son muy comunes en la cerámica de Muel durante la segunda mitad del siglo XVII hasta la primera mitad del siglo XVIII. Sin embargo, en este tipo de cerámica, las decoraciones vegetales persisten hasta el siglo XIX. (*Cf – Capítulo material arqueológico*). Esta cerámica se descubrió en el cuadro A1, al tiempo de arrancar la capa vegetal. Considerando que este fragmento proviene de una cerámica fina, y que es el único elemento que se diferencia cronológicamente de las otras evidencias arqueológicas encontradas durante las excavaciones (el resto del mobiliario arqueológico data de principios del siglo XX), emitimos la hipótesis de que el fragmento proviene de una rotura accidental, antes de la construcción de la cabaña nº 1, de una cerámica de exportación (hacia Francia). En este caso este elemento se relacionaría con el comercio transpirenaico y no tendría nada que ver con la cabaña de pastor.

## **V.2 Material ligado a la ocupación de la estructura:**

Se han encontrado 36 restos arqueológicos dentro del nivel de ocupación:

- 28 elementos metálicos (19 clavos, 5 latas de conserva, 2 botones, 1 varilla, 1 herradura)
- 1 fragmento óseo
- 1 pedazo de vidrio
- 3 pedazos de cerámica
- 1 cucharilla de madera.

*(Anexo nº 4: Inventario del material arqueológico de la estructura nº 1)*

El conjunto de los clavos proviene del armazón. Todos son de diferente tamaño y forma. Las losas del techo parecen haber sido sostenidas por clavos de varios tipos, de procedencia diversa. Las personas que construyeron la cabaña no compraron los clavos, ni los seleccionaron. Simplemente se sirvieron de los clavos que tenían a su disposición, sin importar que fuesen destinados a otro uso.

Así pues, destacamos los siguientes clavos:

- Un clavo (nº de sigla = 05.13-45) de 3.1 cm. de largo y una anchura de 0.4 cm. De sección cuadrada. Su cabeza es plana y rectangular.
- Un clavo (nº de sigla = 05.13-72) de 10.6 cm. de largo y de 0.3 cm. de ancho. De sección circular. Su cabeza es redonda y plana.
- Un clavo (nº de sigla = 05.13-48) de 4.7 cm. de largo y 0.3 de ancho. De sección cuadrada. Su cabeza es ancha, plana y redonda.
- Un clavo (nº de sigla = 05.13-64) de 8.1 cm. de largo y 0.6 de ancho. De sección circular. Su cabeza es pequeña, redonda y plana.

Las latas de conserva, así como la varilla pueden ser consideradas como deshechos, restos y pruebas de la alimentación de los pastores.

La varilla para abrir latas de sardinas mide 11,4 cm de largo por un diámetro de 0,3 cm. Su cabeza es redonda. Un centímetro debajo de la cabeza se encuentra un bulto de forma oblonga.

La cerámica es semejante para el conjunto de fragmentos encontrados. Se trata de una cerámica de pasta fina, de un tono rojo ladrillo. Muestra un vidriado color melado por el interior y el exterior. Aparte del asa (nº de sigla = 05.13-38), no disponemos nada más que de un pedazo de panza.

El asa es pequeña y de forma irregular, presenta un vidriado de color miel en todas sus caras. Este fragmento debe de provenir de una olla del siglo XX.

Es necesario destacar la presencia de un fragmento de cerámica donde el vidriado va del color miel al color negro. Se trata de un fragmento de panza de una cerámica del siglo XX (nº de sigla = 05.13-35).

El conjunto de estos elementos cerámicos se corresponden a la cerámica común y son elementos de conservación y cocina. Forman parte de la vajilla del pastor.

Los botones son totalmente diferentes. El primero (nº de sigla = 05.13-44) provienen del uniforme de un carabinero. Es de forma circular (2,2 cm de diámetro) y de bronce. Lleva inscrita la leyenda “Carabineros”, así como un emblema: una corona colocada sobre una cruz en llamas.

El segundo (nº de sigla = 05.13-46) es blanco, hecho en cristal y de forma circular. Es pequeño (1,1 cm de diámetro) y debe de corresponder a una chaqueta u otro tipo de vestimenta de pastor.

Hay que destacar el descubrimiento de un pedazo de una cucharilla de madera (tal vez hecha de un pedazo de boj) (nº de sigla = 05.13-74). Se trata de un pequeño fragmento de la parte ovalada: 3,6 cm de largo y 2,7 de ancho. Se trata de otra muestra del equipamiento culinario del pastor.

El material arqueológico del nivel de ocupación de la cabaña encontrado durante esta excavación arqueológica es, como se puede comprobar, muy homogéneo. Muestra la ocupación del lugar a finales del siglo XIX y principios del XX. No se evidencia ninguna ocupación anterior ni ninguna perturbación posterior.

## V Comentarios cronológicos y conclusiones

Es, pues, posible reconstruir la historia de este edificio.

Esta cabaña de pastor fue construida a finales del siglo XIX o a principios del XX. Fue concebida de manera que sobreviviese al tiempo y la intemperie y por ello los muros fueron edificados con doble paramento. Con el fin de asentar la cabaña, de darle mayor solidez (esta construcción no dispone de base de cimientos), uno de los muros apoya sobre dos rocas. Los muros fueron construidos mediante “piedra seca” y colocados directamente sobre el suelo a ocupar.

Se trata de una construcción de 4,20 metros de largo y 2,40 m de ancho (medidas interiores) y 5,6 metros de largo y 3.8 m de ancho (medidas exteriores), lo que representa un espacio interior de 10 metros cuadrados. La construcción se edificó en el borde del rellano que domina el río, a la vera del camino que conduce a Francia.

El umbral es estrecho (0,6 m de ancho). Se encuentra en el ángulo suroeste del edificio. Ningún elemento (ni arqueológico, ni basado en las fotografías) permite emitir la hipótesis de la presencia de una puerta para cerrar el espacio de la entrada. Se hizo un agujero en el muro oeste con el fin de permitir la salida de humos. El hogar se habilitó sobre el mismo suelo.

El tejado era a doble pendiente: la viga “comenera” (viga principal, o parhilara) estaba dispuesta en sentido este – oeste. El armazón reposaba directamente sobre los muros. Por encima del armazón estaban dispuestas de losas, algunas clavadas (lo que permitía una mejor estabilidad de la cubierta, así como una mejor estanqueidad del techo). Por encima de las losas se encontraban varias capas (hasta 3 niveles) de césped (“llevons”). Esta capa vegetal se colocaba sobre el tejado con el fin de mejorar la impermeabilidad del tejado (especialmente al nivel de la “comenera”) aunque también para conservar el calor en el interior del edificio. (Los “llevons” son un buen aislante térmico). (Cf: *Fotografía de 1912*).

Apoyado en el muro se encontraba un banco de piedra, cubierto también de “llevons”. Las excavaciones arqueológicas señalan la posible presencia de otro banco en la cara sur del edificio.

Esta cabaña fue utilizada durante varios veranos, como lo demuestra la presencia de tres hogares (tres hogares no significan, en absoluto, tres veranos).

En un momento de su historia (parece que poco tiempo después de su construcción), esta cabaña sufrió desperfectos: una parte del edificio (por lo que se evidencia por la excavación, el ángulo meridional del muro norte y el ángulo occidental del muro sur) se derrumbaron. Los muros se reconstruyeron, aunque siguiendo una técnica arquitectónica diferente. El doble paramento fue desechado, en provecho de una restauración con piedras de menor tamaño. Fue en ese momento cuando se tomó la fotografía de 1914.

La cabaña fue utilizada durante unos años antes de ser abandonada.



El proceso de destrucción de este edificio no fue rápido. En primer lugar, el tejado se hundió, basculando hacia el norte y causando el desplome de una parte del muro septentrional (parte central). Los muros, privados de cubierta, se fueron derrumbando poco a poco. Los paramentos del muro norte se dislocaron y el relleno cayó al interior de la cabaña. Los muros este, sur y oeste se arruinaron lentamente, depositándose los derrubios, al mismo tiempo, en el interior y en el exterior de la construcción. Todo fue después recubierto por la vegetación. Esto ocurriría entre 1914 y 1930.

Es necesario destacar el escaso volumen de piedra descubierto durante la excavación. Faltan especialmente las piedras de gran tamaño. Se puede avanzar la hipótesis de que la cabaña, una vez en ruinas, fuese objeto de un saqueo, lo que aceleraría su destrucción y su arrasamiento. Esta hipótesis se confirma por las fotografías tomadas por José Luis Ona en 2003 tras descubrir el lugar: se pueden ver las marcas en negativo de las piedras expoliadas (ángulo noroeste).