



HAL
open science

**Rapport de diagnostic archéologique, décembre 2012.
Gien, projet d'aménagement cœur de ville- place du
Château (Loiret-Centre)**

Mélinda Bizri, Magali Labille, Amélie Laurent, Coline Lejault, Aurélien
Hamel, Dany Souchet

► **To cite this version:**

Mélinda Bizri, Magali Labille, Amélie Laurent, Coline Lejault, Aurélien Hamel, et al.. Rapport de diagnostic archéologique, décembre 2012. Gien, projet d'aménagement cœur de ville- place du Château (Loiret-Centre). [Rapport de recherche] DRAC / SRA Centre; Service Archéologie Département du Loiret. 2012. hal-01744587

HAL Id: hal-01744587

<https://hal.science/hal-01744587v1>

Submitted on 10 Apr 2018

HAL is a multi-disciplinary open access archive for the deposit and dissemination of scientific research documents, whether they are published or not. The documents may come from teaching and research institutions in France or abroad, or from public or private research centers.

L'archive ouverte pluridisciplinaire **HAL**, est destinée au dépôt et à la diffusion de documents scientifiques de niveau recherche, publiés ou non, émanant des établissements d'enseignement et de recherche français ou étrangers, des laboratoires publics ou privés.



*Rapport de Diagnostic archéologique
décembre 2012*

*Gien
Projet d'aménagement Coeur de ville :
Place du Château
(Loiret, Centre)*

*Dates d'interventions : 1er au 5 octobre 2012
15 au 22 octobre 2012*

Mélinda Bizri

Magali Labille, Amélie Laurent-Dehecq, Coline Lejault,
Aurélien Hamel, Dany souchet

- n° de site : 45 155 014 AH
- n° d'arrêté de prescription : 12/0319

LEGENDE
générique à toutes les illustrations du rapport



mur en coupe



mur, vu de face ou en plan



sol construit



mortier



bitume



silex



calcaire



sable



briques contemporaines, TCA



carreaux de pavement



ossements



céramique

Sommaire

SECTION I	5
FICHE SIGNALÉTIQUE	5
PRINCIPAUX RÉSULTATS	5
NOTICE SCIENTIFIQUE	7
ARRÊTÉ DE PRESCRIPTION	9
PROJET SCIENTIFIQUE	13
ARRÊTÉ DE DÉSIGNATION	15
SECTION II	23
1 CONTEXTE DE L'OPÉRATION	23
1.1 LOCALISATION	23
1.2 CONTEXTE GÉOLOGIQUE	23
1.3 CONTEXTE TOPOGRAPHIQUE	24
1.4 ÉTAT DES CONNAISSANCES ARCHÉOLOGIQUES ET HISTORIQUES	24
1.4.1 <i>Église et site castral</i>	27
1.4.2 <i>Fossés, dénivelés et enceinte castrale</i>	27
1.5 ORGANISATION ET MÉTHODOLOGIE	31
2 RÉSULTATS ARCHÉOLOGIQUES	35
2.1 TRANCHÉE 1	35
2.2 SONDAGE 2	39
2.3 SONDAGE 3	43
2.4 SONDAGE 4	46
2.5 SONDAGE 5	48
2.6 TRANCHÉE 6	53
2.7 TRANCHÉE 7	58
2.8 SONDAGE 8	58
2.9 SONDAGE 9	61
2.10 LE MOBILIER CÉRAMIQUE (C.LEJAULT)	62
3 CONCLUSION : LES STRUCTURES ARCHÉOLOGIQUES ET L'OCCUPATION MÉDIÉVALE	65
BIBLIOGRAPHIE	68
ANNEXE – PLANS GÉNÉRAUX	69
SECTION III	75
LISTE DES UNITÉS STRATIGRAPHIQUES	76
INDEX DES US PAR ENTITÉ ARCHÉOLOGIQUE (EA)	108
INVENTAIRE DU MOBILIER ARCHÉOLOGIQUE EN LOT ET ISOLÉ	120
INVENTAIRE DES PRÉLÈVEMENTS	129
INVENTAIRE DE LA DOCUMENTATION GRAPHIQUE	130
INVENTAIRE DE LA DOCUMENTATION PHOTOGRAPHIQUE	131
PLANCHES-CONTACT DES PHOTOGRAPHIES	137

Table des illustrations

<i>fig. 1. Localisation de la place du château, à Gien.</i>	17	<i>fig. 24. Sondage 3. Sections 20 et 21.</i>	44
<i>fig. 2. Localisation sur plan cadastral.</i>	18	<i>fig. 25. Sondage 3. Section 3.</i>	45
<i>fig. 3. Localisation de l'emprise concernée par le diagnostic sur orthophotographie (Sources BD Topo, IGN 2008 – CG45-MAP).</i>	19	<i>fig. 26. Sondage 4. Vue générale</i>	47
<i>fig. 4. Plan de la place du château : état actuel.</i>	20	<i>fig. 27. Sondage 4. Section 22.</i>	47
<i>fig. 5. Plan de la place du château : état projeté.</i>	21	<i>fig. 28. Sondage 4. Sections 24, 25, 26.</i>	49
<i>fig. 6. Extrait de la carte géologique.</i>	22	<i>fig. 29. Sondage 5. Plan de situation des coupes.</i>	50
Contexte de l'opération 23		<i>fig. 30. Sondage 5. Section 7 et vue générale.</i>	50
<i>fig. 7. Profils altimétriques de la place du château.</i>	25	<i>fig. 31. Sondage 5. Section 5.</i>	51
<i>fig. 8. Dénivelés de la plateforme à l'ouest.</i>	26	<i>fig. 32. Sondage 5. Section 4.</i>	51
<i>fig. 9. Extrait de la carte archéologique.</i>	28	<i>fig. 33. Sondage 5. Section 6.</i>	52
<i>fig. 10. Vues de l'église et de la plateforme après le bombardement de 1940.</i>	29	<i>fig. 34. Tranchée 6. Vue générale.</i>	53
<i>fig. 11. Représentation de la plateforme et de l'église sur les plans anciens.</i>	30	<i>fig. 35. Tranchée 6. Section 10.</i>	54
<i>fig. 12. Environnement de la place du château sur fond de mnt raster et emplacement des sondages.</i>	33	<i>fig. 36. Tranchée 6. Section 13.</i>	55
<i>fig. 13. Plan des sondages de la place du château.</i>	34	<i>fig. 37. Tranchée 6. Sections 8 et 9.</i>	56
Résultats archéologiques 35		<i>fig. 38. Tranchée 6. Fosse 1035.</i>	57
<i>fig. 14. Tranchée 1. Section 1.</i>	36	<i>fig. 39. Tranchée 7. Sections 14 et 15. Vue générale.</i>	59
<i>fig. 15. Tranchée 1. Section 2.</i>	37	<i>fig. 40. Sondage 8. Sections 11 et 12.</i>	60
<i>fig. 16. Tranchée 1. Section 1. Détail foyer 1010.</i>	38	<i>fig. 41. Sondage 9. Vue générale.</i>	61
<i>fig. 17. Tranchée 1. Log 1. Interprétation M. Labille – Plan de situation des deux logs de la tranchée 1.</i>	38	<i>fig. 42. Tableau de comptage des nombres de restes et individus céramiques, C. Lejault.</i>	63
<i>fig. 18. Tranchée 1. Log 2. Interprétation M. Labille.</i>	38	<i>fig. 43. Planche céramique, C. Lejault.</i>	64
<i>fig. 19. Sondage 2. Section 17-18-19.</i>	40	Conclusion : les structures archéologiques et l'occupation médiévale 65	
<i>fig. 20. Sondage 2. Section 16.</i>	41	<i>fig. 44. Proposition d'interprétation des dénivellations.</i>	66
<i>fig. 21. Sondage 2. Mur 1056.</i>	41	<i>fig. 45. (= fig. 13) Plan général de localisation des sondages réalisés sur la place du château.</i>	69
<i>fig. 22. Sondage 2. Vue générale, caniveau 1001 et en regard, comparaison en place avec entrée d'un hôtel clermontois 1513.</i>	42	<i>fig. 46. Plan des tranchées-sondages 1 et 2.</i>	70
<i>fig. 23. Sondage 3. Emplacement du sondage.</i>	43	<i>fig. 47. Plan des -sondages 3 et 4.</i>	71
		<i>fig. 48. Plan du sondage 5 et de la tranchée 6.</i>	72
		<i>fig. 49. Plan des sondages 7, 8, 9.</i>	73

SECTION I

Fiche signalétique

LOCALISATION

N° de site : 45 155 014 AH
 Région : Centre/Département : Loiret (45)
 Commune : Gien Code INSEE : 45 155
 Adresse : Place du château, « esplanade devant l'église », 45500 Gien
 Références cadastrales : CV, domaine public
 Coordonnées RGF 1993 :
 X = 672 293 m Y = 6 731 769 m
 Nivellement NGF :
 Altitude minimale : 147,15 m Altitude maximale : 149,28 m
 Propriétaire du terrain : Municipalité de Gien

L'OPÉRATION ARCHÉOLOGIQUE

Arrêté de prescription n° : 12/0319 en date du 10 mai 2012
 Arrêté de désignation n° : 12/0539 en date du 14 août 2012
 N° OA : 069790

Responsable scientifique désigné : Mélinda Bizri (CG45)
 Opérateur archéologie : Mission archéologie préventive (MAP), Conseil général du Loiret

Nature de l'aménagement : projet d'aménagement « Cœur de ville »

Surface à diagnostiquer : 11590 m²
 Surface accessible : 5417 m² (46,74 %)
 Surface totale diagnostiquée : 477,67 m² (4,12 % de la surface totale, 8,87 % de la surface accessible)
 Surface contrainte : 2156 m² (18,6 %)

Lieu de dépôt temporaire du mobilier archéologique : Conseil général du Loiret

Dates d'intervention : du 1^{er} au 5 octobre 2012 (partie Sud), du 15 au 22 octobre 2012 (partie Nord).

Documentation du présent rapport :

	Volume	Pages	Figures	Annexes
Nombre	1		49	Plans généraux : fig. 45-49

Principaux résultats

Mots-Clefs

- Chronologie :

Moyen-Âge, Moderne, Période Industrielle

- Sujet et Thèmes :

Nature des vestiges immobiliers :
 Murs, sols, fosses, fossés, tranchées de fondation, trous de poteau.

Nature des vestiges mobiliers :

Céramique, ossements animaux, objets métalliques, éléments de construction, etc.

Programmation :

24. Naissance et évolution du château médiéval,
 21. Le fait urbain.

Lieu de dépôt du mobilier archéologique :
 temporairement à la Mission archéologie préventive du Conseil général du Loiret.

INTERVENANTS

SUIVI SCIENTIFIQUE ET ADMINISTRATIF

- Service régional de l'archéologie : L. Bourgeau, conservateur régional de l'archéologie, J. Vilpoux, ingénieur d'étude en charge du suivi de l'opération (2012)

- Conseil général du Loiret : J.-M. Morin, responsable de la mission archéologie préventive

AMÉNAGEUR

Communauté de Communes Giennoises

ÉQUIPE DE FOUILLE

CG 45 :

Responsable d'opération : Mélinda Bizri

Techniciens : Magali Labille, Aurélien Hamel, Dany Souchet

Intervention sondages Panda : Amélie Laurent-Dehecq

Suivi administratif : Jean-Michel Morin, Isabelle Bousard

TOPOGRAPHIE

M. Grégoire Baudouin, Société Géomexpert, BP314, 45203 Montargis Cedex.

TRAVAUX DE TERRASSEMENTS

Communauté de Communes Giennoises

ÉQUIPE POST-FOUILLE ET MISE EN FORME DU RFO

CG 45 :

DAO : Mélinda Bizri, Magali Labille

SIG : Mélinda Bizri

Saisie des données de terrain et inventaires : Mélinda Bizri, Magali Labille

Traitement du mobilier : Magali Labille

Gestion et Inventaire du petit mobilier archéologique : Yannick Mazeau, Magali Labille

Etude documentaire : Michel Philippe (historien) ; compléments photographiques : Aurélien Hamel, Magali Labille

Étude PANDA : Amélie Laurent-Dehecq

Céramique médiévale : Coline Lejault

Rédaction : Mélinda Bizri, Coline Lejault

PAO : Jean-Michel Morin

Notice scientifique

Le diagnostic renseigne presque exclusivement sur la période médiévale et moderne pour l'occupation de la plateforme malgré la présence résiduelle d'un tesson de sigillée (l'agglomération romaine est localisée à Gien-le-Vieux).

Les sondages ont été réalisés dans la limite de l'altimétrie de l'impact des travaux et n'ont pas cherché à atteindre le terrain naturel, sauf ponctuellement. L'occupation la plus ancienne (X^e-XII^e s.) a, de ce fait, été observée en un seul point. Située en partie nord-ouest de la plateforme, elle s'apparente peut-être à de l'habitat (un trou de poteau).

Les informations et les structures sont plus nombreuses pour la période du Bas Moyen-Âge.

Plusieurs niveaux extérieurs d'occupation de cour (avec foyer) et niveau de chantier s'inscrivent dans une chronologie XIII^e-XIV^e s. aux abords de l'église. Une substruction sous le contrefort du clocher de l'église atteste d'un état construit antérieur de l'église ou d'une autre structure.

Un mur observé partie nord de l'esplanade peut correspondre à un élément de l'enceinte médiévale également antérieur au XV^e s. Son dérasement est scellé par des niveaux d'abandon du XV^e s. Il est associé des niveaux de sols d'occupation densément stratifiés.

Un habitat situé entre le clocher de l'église et l'actuel presbytère a été mis en évidence. Il est matérialisé par un mur et un caniveau et possède sans doute un espace excavé effondré (cave ?). Il s'inscrit dans cette même chronologie fin XV^e s. avec une possibilité d'occupation antérieure (éléments céramiques du XII^e s. retrouvés aussi dans le sondage). Il est sans doute à mettre en rapport avec les bâtiments observés en belvédère ouest (emprise du château, cf. Bizri 2012 *et alii*).

Un ancien état de l'église (probablement une chapelle latérale) peut-être envisagé via la présence d'un niveau de sol de chaux construit repéré contre le mur nord du clocher de l'église. Il paraît être postérieur au XV^e s.

Un état de chemin ou voirie s'inscrit dans

une période tardo-médiévale (XIV^e-XVI^e s.) ainsi que plusieurs niveaux d'occupations qui scellent l'arase du mur interprété comme le mur d'enceinte.

La ponctualité des découvertes liée aux fenêtres de sondages ne permet pas de mieux appréhender la configuration de l'espace habité médiéval de la plateforme, d'autant que le terrain naturel n'a été atteint que ponctuellement. Des interrogations concernant l'inhumation aux abords de l'église subsistent, ainsi qu'une distinction réelle de l'espace ecclésial du reste de la plateforme (cohabitation castrale ?).

En revanche, la comparaison des dénivelés observés ainsi que de leur comblement face à la documentation graphique ancienne permet de mieux considérer l'organisation de la plateforme. En effet, la lecture des plans anciens du XVIII^e s. met en évidence de nombreux dénivelés au nord-ouest de la plateforme de la place du château, à la jonction du quartier des vieilles boucheries et, au sud-ouest en direction du faubourg bas de la ville. Les dénivelés aujourd'hui perceptibles se situent au nord et au sud de l'esplanade. Les dénivelés situés en partie ouest et nord-ouest sont quasiment inexistantes, néanmoins ils subsistent dans un effet de faux-plat.

Le dénivelé est-ouest depuis l'église est confirmé. L'extrémité sud-ouest et nord-ouest de l'esplanade est marqué par des apports massifs de remblais provenant sans doute d'étêtage de talus ou d'aspérités irrégulières de la plateforme ; ceci expliquerait un aspect du substrat de comblement similaire aux alluvions du Val de Loire retrouvées ponctuellement dans les tranchées. Ces comblements participeraient dans un premier temps d'aménagements de circonvallations défensives médiévales profitant du substrat naturel irrégulier, avant d'être progressivement comblés pour être nivelés aux époques modernes à contemporaines.

En effet, la séparation physique des entités motte-quartier des vieilles boucheries d'un côté et église-château de l'autre semble à l'heure actuelle moins marquer le relief qu'au XVIII^e s. Cela relève sans doute de deux

phénomènes qui seraient à placer dans le dernier quart du XVIII^e s., premier quart du XIX^e s.

Il s'agit d'une part de la campagne de réaménagement urbain visant à rendre plus accessible la plateforme du château par des accès directs et carrossables. En effet, des documents édilitaires de 1769 attestent de travaux de destructions des remparts et de réaménagement de chemins de ce côté (cf. Bizri *et alii* 2012 : § 6.3.1).

D'autre part, le cadastre indique l'implantation massive d'arbres sur la plateforme dont l'emprise concernée par les plantations couvre une plus large plateforme que celle qui était délimitée par les dénivelés. Il est probable que pour augmenter l'assise des plantations, la plateforme sommitale ait été agrandie vers l'ouest en remblayant partiellement ces dénivelés et en arasant d'autres éléments.

Arrêté de prescription



PREFET DE LA REGION CENTRE

Direction régionale
des affaires culturelles

Service régional de l'archéologie

ARR-PRESC-DIAGNOSTIC
n° 12/0319 du 10 mai 2012

ARRÊTÉ
portant prescription de diagnostic archéologique
relative au projet d'aménagement de la Place du Château "Cœur de ville"
à Gien (Loiret)

Le Préfet de la région Centre
Chevalier de la Légion d'Honneur
Officier de l'Ordre National du Mérite

Vu le code du patrimoine (livre V - archéologie) ;

Vu l'arrêté du 16 septembre 2004 portant définition des normes d'identification, d'inventaire, de classement et de conditionnement de la documentation scientifique et du mobilier issu des diagnostics et fouilles archéologiques ;

Vu l'arrêté du 27 septembre 2004 portant définition des normes de contenu et de présentation des rapports d'opérations archéologiques ;

Vu l'arrêté du 23 février 2009 portant agrément en qualité d'opérateur d'archéologie préventive de la mission archéologique préventive du Loiret (MAPL) ;

Vu l'arrêté n° 11-174 du 2 septembre 2011 portant délégation de signature à M. Jean-Claude Van Dam, directeur régional des affaires culturelles du Centre, notamment en matière d'administration générale ;

Vu le dossier de demande de réalisation anticipée de diagnostic archéologique présenté le 24 février 2012 complété le 16 avril 2012 par la communauté des communes giennoises, 49, avenue de Chantemerle, BP 114, 45503 Gien cedex, relatif au projet d'aménagement de la Place du Château "Cœur de ville" sur des terrains situés à Gien (Loiret), cadastrés section CV, domaine public, reçu à la direction régionale des affaires culturelles du Centre, service régional de l'archéologie, le 05 mars 2012 et 23 avril 2012 ;

Considérant la situation du terrain, assiette du projet, sur le site d'un promontoire dominant la rive nord de la Loire avec fortes probabilités d'occupations dès la Protohistoire, mais surtout mérovingiennes et carolingiennes, à l'intérieur et aux abords immédiats de l'enclos castral médiéval et de l'enceinte urbaine intégrant le château royal de Gien et l'église collégiale, puis paroissiale saint Etienne-saint Pierre, les travaux envisagés sont susceptibles d'affecter des éléments du patrimoine ;

Considérant qu'il est nécessaire de mettre en évidence et de caractériser la nature, l'étendue et le degré de conservation des vestiges archéologiques éventuellement présents afin de déterminer le type de mesures dont ils doivent faire l'objet ;

ARRÊTE

Article 1^{er} : Est prescrit un diagnostic archéologique préalable à la réalisation du projet d'aménagement de la Place du Château "Cœur de ville" portant sur les terrains sis en :

Région : CENTRE

Département : Loiret

Commune : GIEN

Cadastre : section CV, domaine public

Emprise : 11 590 m²

Le diagnostic comprendra, outre une phase d'exploration des terrains, une phase d'étude qui s'achève par la remise du rapport sur les résultats obtenus.

Article 2 : Le diagnostic sera exécuté sur la base des prescriptions suivantes :

Objectif :

L'objectif est la détection des vestiges de toutes natures et de toutes périodes et la caractérisation des différentes séquences, phases et périodes d'occupation.

Principes méthodologiques :

Avant le début sur le terrain de l'opération de diagnostic, le responsable scientifique prendra contact avec l'agent du service régional de l'archéologie chargé du suivi de cette opération, afin d'établir un premier bilan de la documentation existante sur l'environnement géologique, historique et archéologique.

Le diagnostic sera réalisé sous forme de tranchées continues à la pelle mécanique sous la direction du responsable scientifique et selon ses directives. La pelle mécanique, travaillant en rétro-action, sera munie d'un godet à lame lisse. Les tranchées devront représenter au moins 10 % de la surface du terrain à évaluer.

Lors de la mise au jour de vestiges archéologiques, le responsable scientifique effectuera les extensions de décapages nécessaires à leur compréhension. Il fera appel, en tant que de besoin, à la participation d'archéologues et spécialistes compétents selon la nature ou la période des vestiges concernés.

Les structures mises au jour devront être identifiées par tout moyen approprié (fouille partielle, etc.) afin de permettre leur caractérisation et leur datation. Elles devront faire l'objet de relevés graphiques et être localisées sur un plan. Leur cote d'apparition et l'épaisseur du décapage devront être indiquées. L'emprise du diagnostic ainsi que les limites des tranchées devront être géolocalisées précisément (en RGF93 ou Lambert 93) sur un fond cadastral à une échelle lisible.

Le responsable scientifique de l'opération informera régulièrement le conservateur régional de l'archéologie de l'état d'avancement de l'opération. Il lui signalera immédiatement toute découverte de vestiges afin qu'un agent du service régional de l'archéologie puisse si nécessaire se rendre sur place.

Le rapport de diagnostic comprendra tous les éléments prévus par l'arrêté du 27 septembre 2004 portant définition des normes de contenu et de présentation des rapports d'opérations archéologiques.

Article 3 : Le mobilier archéologique recueilli au cours de l'opération de diagnostic sera conservé par l'opérateur d'archéologie préventive le temps nécessaire à son étude qui, en tout état de cause, ne peut excéder deux ans à compter de la date de fin de la phase terrain du diagnostic, avant d'être remis à l'Etat avec la documentation afférente à l'opération.

L'inventaire de ce mobilier, transmis avec le rapport de diagnostic, sera communiqué par le service régional de l'archéologie au propriétaire du terrain afin que, le cas échéant, celui-ci puisse faire valoir ses droits, conformément à l'article L.523-14 du code du patrimoine.

Article 4 : Le directeur régional des affaires culturelles est chargé de l'exécution du présent arrêté qui sera notifié à la communauté des communes giennoises, au conseil général du Loiret et à l'Institut national de recherches archéologiques préventives (Inrap).

Fait à Orléans, le 10 MAI 2012

**Pour le préfet de région et par délégation,
le directeur régional des affaires culturelles**

Jean-Claude VAN DAM

Destinataires :

Communauté des communes giennoises
Conseil général du Loiret
Inrap





Préfecture de la région
Centre
Direction régionale
des affaires culturelles
Service régional de l'archéologie

Gien (Loiret) Centre Ville, Place du Château

Projet d'aménagement de la Place du Château

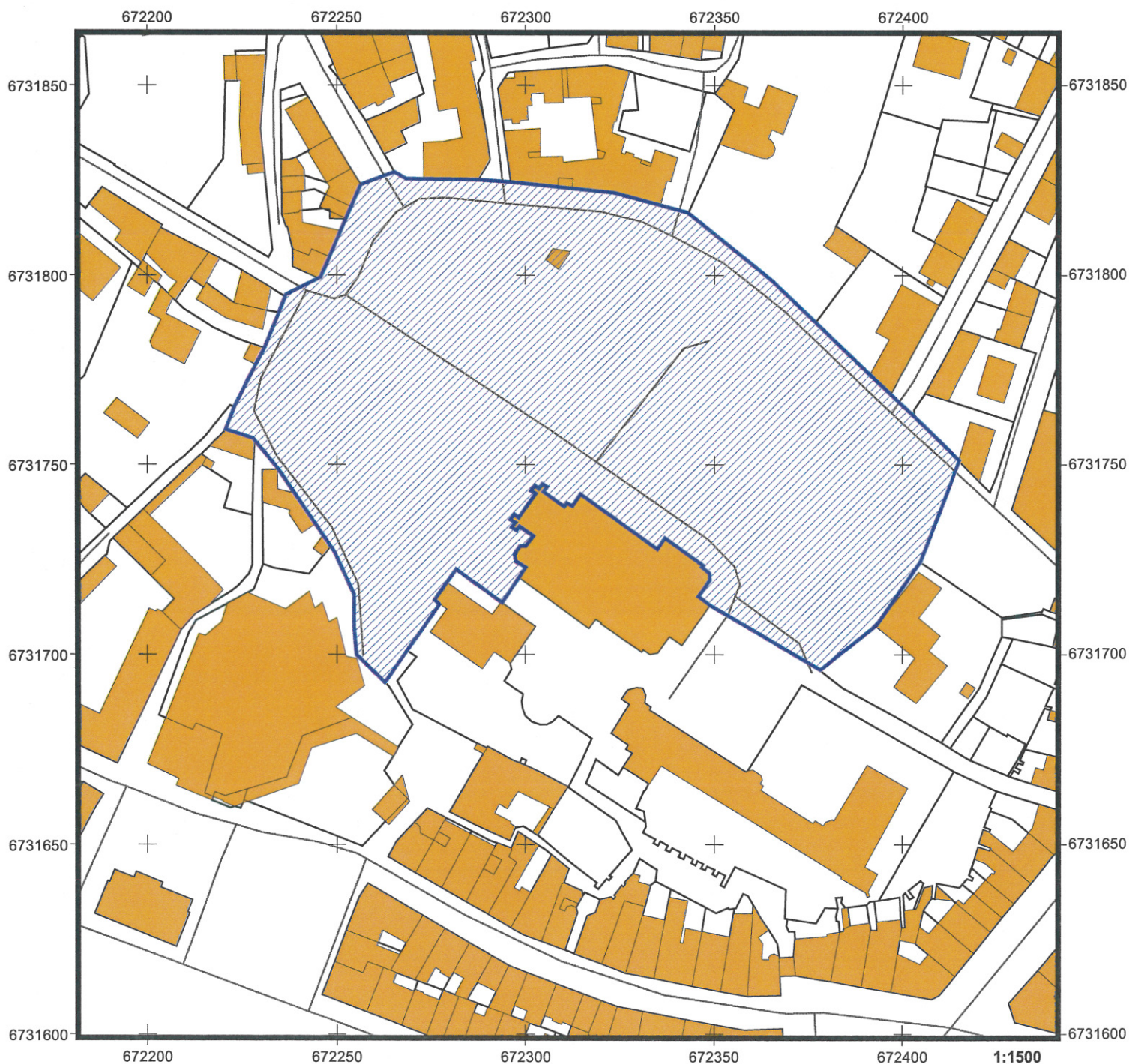
Plan annexé à l'arrêté de prescription de diagnostic archéologique n° 12/0319



 Zone objet de la prescription
de diagnostic archéologique

OA 069790

Sources graphiques : ©BD Parcellaire 2011
Composante parcellaire du RGE®
Système de projection : Lambert 93

Source de données : Base de données Patriarche
D.R.A.C. / S.R.A. / J. Vilpoux/ édition avril 2012

Projet Scientifique



Mission Archéologie Préventive,
Pôle Aménagement et Economie

Projet scientifique d'intervention archéologique

Prescription n° 12/0319

Réf. projet : OA 069790

Commune GIEN

cadastre section CG, domaine public

Date de prescription 10/05/2012

Date réception attribution 20/06/2012

Projet envoyé le 08/08/2012

site / Place du Château "Coeur de Ville"
adresse

Surface 11590 m² N° Site

Type d'opération Urbain Diag

Date demande de modification

modification envoyée le

Problématique scientifique

L'actuelle place du Château de Gien, recouvre l'emplacement d'une partie du château médiéval et de ses remparts, et se situe à proximité immédiate du château classé au titre des monuments historiques. Ce site se trouve sur un promontoire dominant un passage de la Loire, induisant une possible occupation protohistorique. Par ailleurs, les études documentaires réalisées dans le cadre de l'opération de diagnostic et de suivi des travaux du château de Gien, présentent des éléments iconographiques sur l'état de la place, des fortifications (enceinte et cavalier) et des dénivelés à la période Moderne. Les données sur la période médiévale demeurent à ce jour bien plus réduites.

Contraintes techniques

La prescription de diagnostic demande une ouverture de sondages à hauteur de 10%, comme en milieu rural. Cependant, la nature du projet d'aménagement, qui sur nombre d'espaces ne modifie pas le terrain actuel - notamment dans les espaces plantés, ajouté à la présence de réseaux multiples et la nécessité de maintenir en activité une partie du stationnement et des accès au château et à l'église, ainsi que des accès pompiers - ne permet pas une telle ouverture.

L'aménageur (communauté de communes) est en charge de la mise en place de barrières (type barrière vauban) pour la sécurisation de l'opération sur une place publique, avant l'arrivée des archéologues et le retrait des enrobés.

Projet scientifique : méthodes et techniques envisagées

Une étude documentaire sur ce site a déjà été réalisée dans le cadre du diagnostic du château par la MAP.

L'intervention archéologique sur le terrain sera réalisée en deux temps de manière à maintenir les accès, avec rebouchage intermédiaires des premiers sondages avant la réalisation des suivants.

Les sondages seront réalisés à la mini-pelle 8-12 t ou au tracto-pelle équipé d'un godet à dent et de deux godets lisses (2 m. et 0,80 m.), chargé également du retrait des enrobés bitumeux.

Les sondages seront limités en surface et en nombre (voir plan joint). Leur localisation s'appuie sur l'étude documentaire. Les sondages seront pour partie constitués de sondages destructifs de manière à reconnaître l'état de la stratification et d'apporter des éléments de datation. Cependant, d'une manière générale les sondages ne descendront que ponctuellement sous les côtes des travaux d'aménagement de la place. L'information stratigraphique sera complétée par des sondages au pénétromètre PANDA, réalisés par Mlle A. Laurent. En particulier, ces sondages Panda auront pour but dans les tranchées de reconnaître les anciennes dénivellations des fossés et aménagements de fortification.

Le rapport sera réalisé en conformité avec l'arrêté du 27 septembre 2004 réglementant les normes de contenu et de présentation des rapports d'opérations archéologiques.

Moyens prévus (en jours)

Préparation 1 j.

Terrain

1 responsable d'opération médiéviste, spécialisé dans l'étude de bâtis castraux - 10 j.

Technicien : 10 j

Topographe 1,5 j (prestation externe)

Moyens mécaniques : mis à disposition par la ville de Gien (tracto-pelle ou minipelle 8-12 t avec godet lisse et godet à dent)

Démarrage 1er octobre, la phase terrain sera d'une durée de 10 jours ouvrés divisée en deux phases pour s'achever sur le terrain au plus tard le 30 octobre 2012.



Etude

1 technicien : 3 j
spécialiste : 3 j

Date de rendu du rapport (convention) : au plus tard le 15 janvier 2013.



Arrêté de désignation



PRÉFET DE LA RÉGION CENTRE

Direction régionale
des affaires culturelles

Arrêté portant désignation du responsable scientifique
d'une opération d'archéologie préventive prescrite par
arrêté n° 12/0319 du 10 mai 2012

LE PRÉFET DE LA REGION CENTRE
Chevalier de la Légion d'Honneur
Officier de l'Ordre National du Mérite

VU le Code du Patrimoine, notamment son livre V ;
VU l'arrêté de prescription de diagnostic archéologique n° 12/0319 en date du 10 mai 2012

Service régional de l'archéologie

ARR-DIAG-RESP
N° DIAG - 12/0539
DW

ARRETE

Article 1er

Mademoiselle Mélinda BIZRI, Service départemental d'archéologie du Loiret (SeDAL) Hôtel du Département BP 2019 15, rue Eugène Vignat à ORLÉANS Cedex 1, est désignée comme responsable scientifique de l'opération de diagnostic archéologique.

concernant en région Centre

Département : Loiret

Commune : **GIEN**

Localisation : Place du Château

Parcelles : section DV, domaine public

N° Site : **45 155 014 AH**
Tous programmes, toutes périodes

Programme : Service départemental de l'archéologie du Loiret

Organisme de rattachement :

Article 2 - prescriptions générales

Le responsable scientifique de l'opération tiendra régulièrement informé le conservateur régional de l'archéologie de ses travaux et découvertes. Il lui signalera immédiatement toute découverte importante de caractère mobilier ou immobilier.

En vue de la publication du bilan scientifique régional, le responsable scientifique transmettra au Service régional de l'archéologie un résumé (12000 signes au maximum avec illustration éventuelle) de présentation des principaux résultats de l'opération.

Article 3 -

Le directeur régional des affaires culturelles est chargé de l'exécution du présent arrêté qui sera notifié à l'intéressé et à l'opérateur.

Fait à Orléans, le **14 AOUT 2012**

Pour le Préfet de la région Centre
et par subdélégation,
Le Conservateur régional de l'archéologie,

Laurent BOURGÉAU.

Destinataires : Intéressé, opérateur

Gien - Place du Château

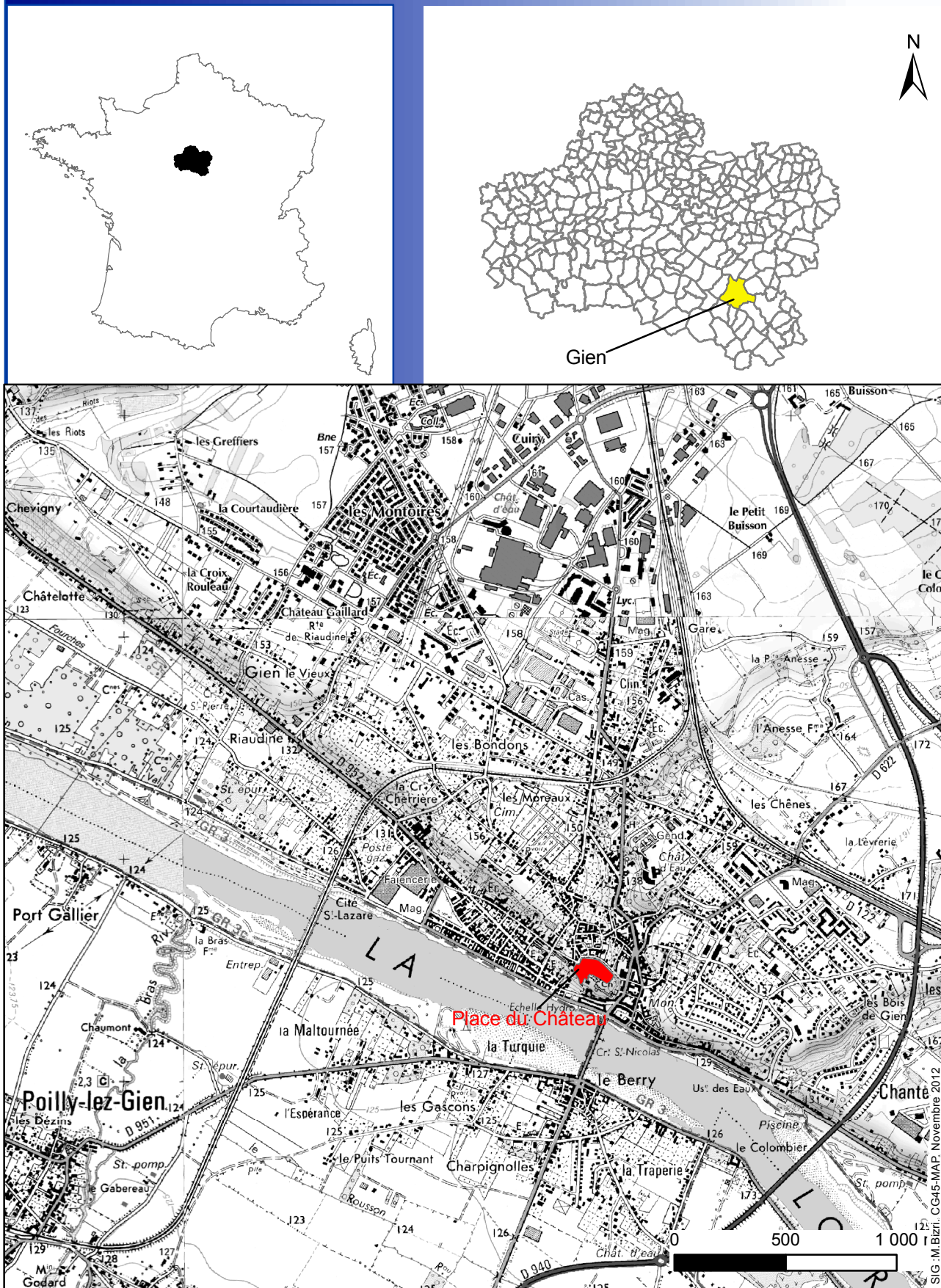

Sources : BD TOPO® ©IGN 2010 - CG45 MAP- 1/25000e - Reproduction interdite

fig. 1. Localisation de la place du château, à Gien.

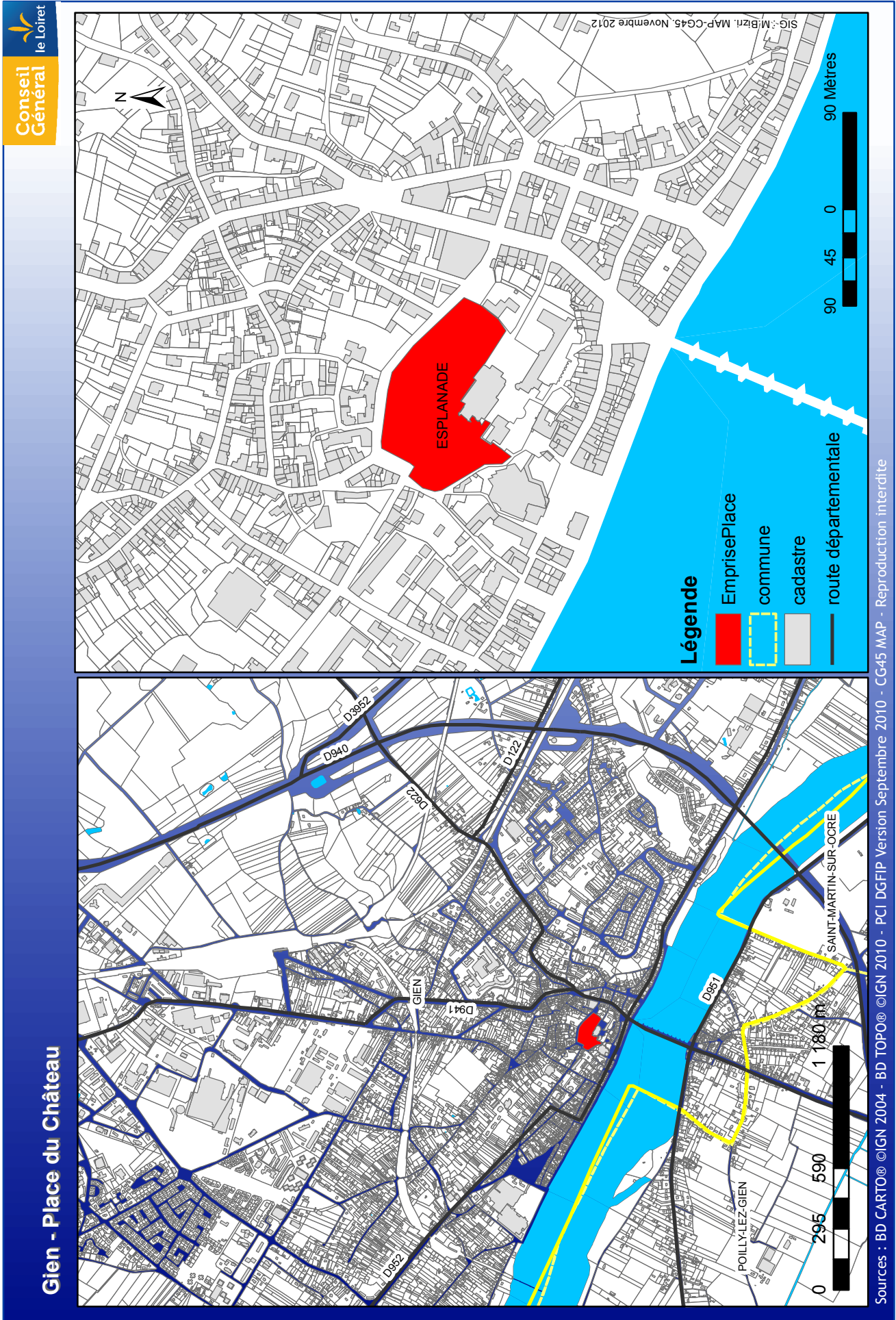

fig. 2. Localisation sur plan cadastral.

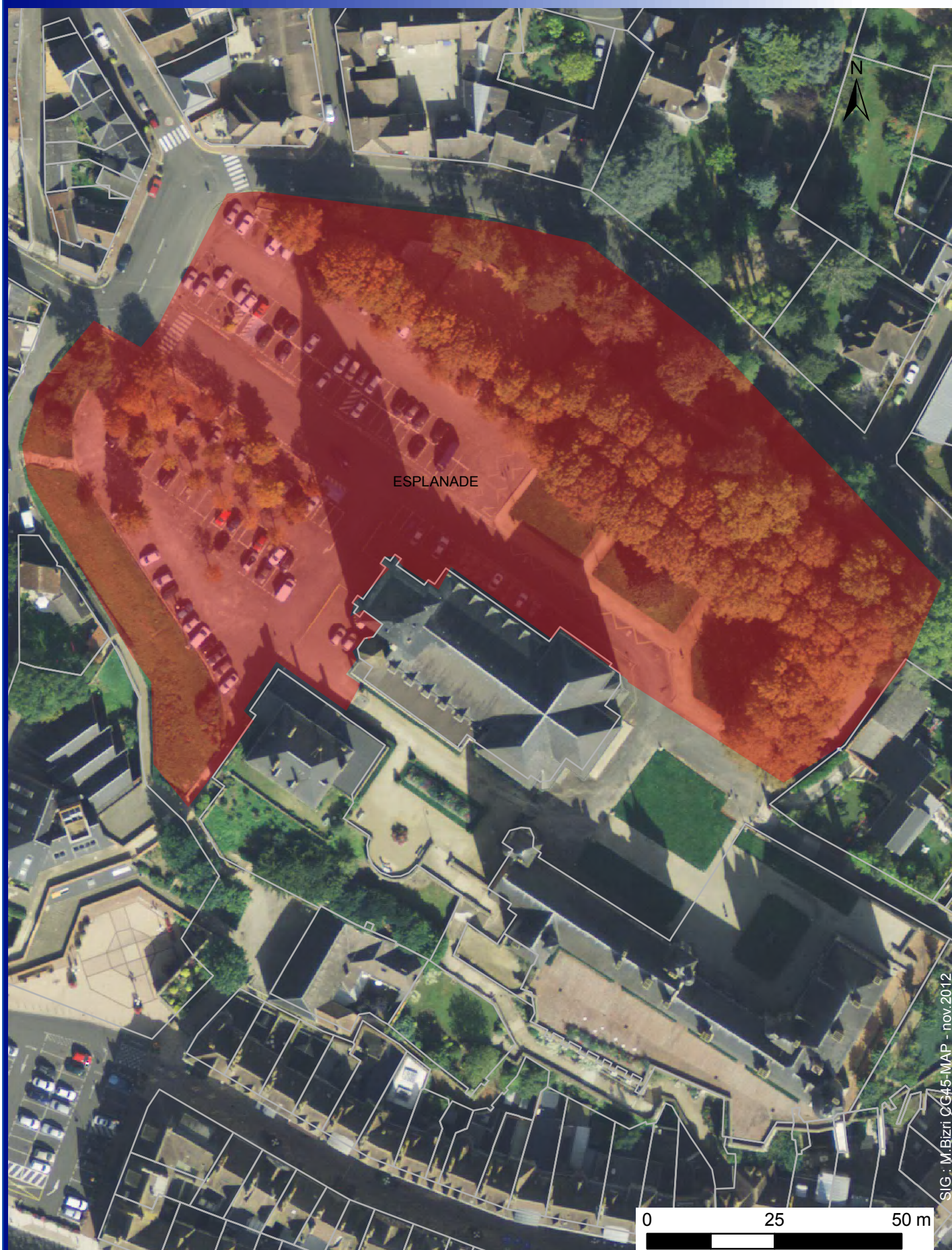

fig. 3. Localisation de l'emprise concernée par le diagnostic sur orthophotographie (Sources BD Topo, IGN 2008 – CG45-MAP).

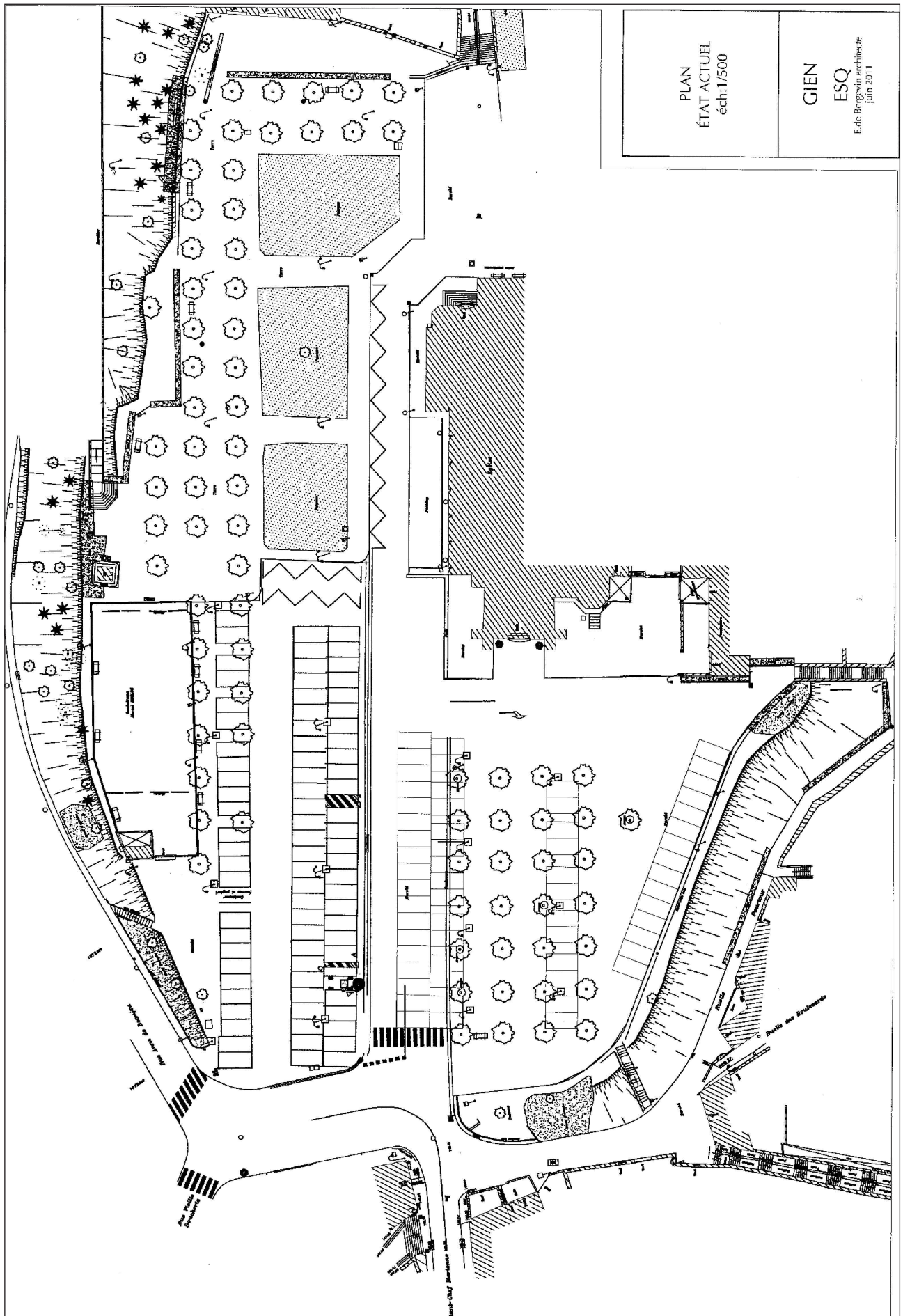



fig. 5. Plan de la place du château : état projeté.

Gien - Environnement géologique

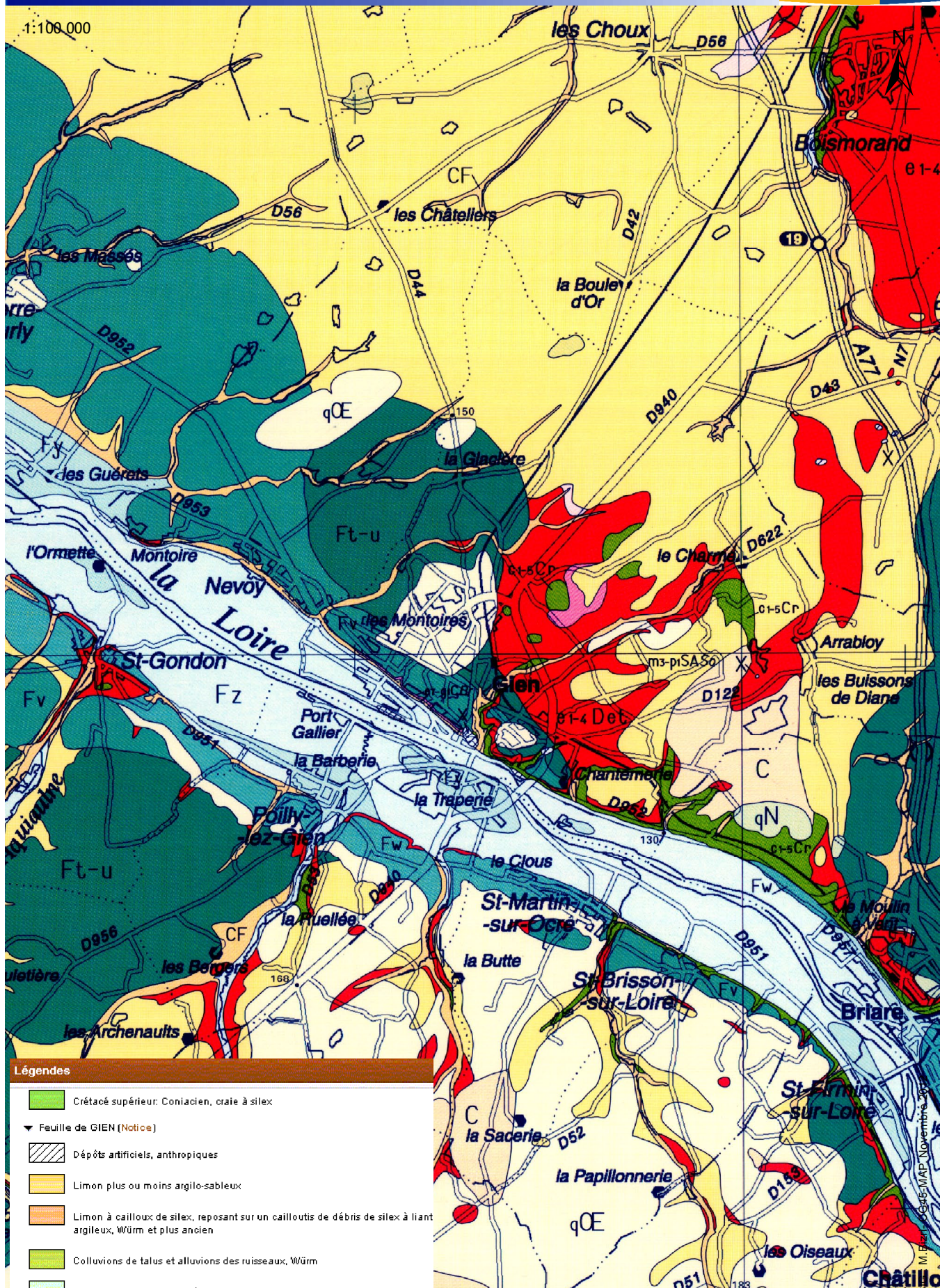

fig. 6. Extrait de la carte géologique.

SECTION II

1 Contexte de l'opération

Le diagnostic archéologique a été motivé par le projet de réaménagement de la place du château et en particulier du parking au devant de l'église Jeanne d'Arc. Le projet de rénovation « Cœur de ville » porté par la Communauté de Communes Giennoises intervient sur les espaces municipaux situés autour de la plateforme (escaliers et voies d'accès) et sur la plateforme aux alentours du presbytère, de l'église et du château (fig. 5). Ce dernier est la propriété du Département qui y mène un diagnostic archéologique (Bizri *et alii* 2012) et y assure un suivi archéologique des travaux concernant le chantier de conservation-valorisation du Musée international de la Chasse.

La mission d'archéologie préventive du Département a réalisé une campagne de diagnostic archéologique en octobre 2012 comprenant neuf tranchées sondages (cf. plans du projet scientifique).

L'objectif de l'intervention visait à caractériser l'occupation ancienne de l'esplanade, le niveau d'affleurement des vestiges, et leur état de conservation.

1.1 Localisation

La commune de Gien est localisée rive nord en bord de Loire à l'extrémité est du département du Loiret (fig. 1) à proximité des régions naturelles de la Puisaye (Bourgogne) et du Berry (Cher).

Les parcelles concernées par le diagnostic sont situées en secteur urbanisé sur une plateforme surélevée en rive droite de la Loire, dominant légèrement le fleuve à une altitude moyenne d'environ 148 m. Le château de Gien occupe l'angle sud-est de cette plateforme.

L'adresse de la prescription indique « place du château ». Toutefois, le diagnostic a concerné l'espace de propriété communale s'étendant au devant du parvis de l'église Jeanne d'Arc (fig. 2).

L'esplanade est aujourd'hui divisée en parking ponctué de plantations de jeunes arbres (marronniers) en partie sud et de plusieurs

espaces engazonnés aux arbres centenaires, situés à l'extrémité nord-est (fig. 4). Une partie de ces espaces est occupé par les cantonnements des chantiers (816 m²) des travaux du château et de la rénovation des escaliers d'accès à l'esplanade.

Le diagnostic a donc concerné exclusivement la zone du parc de stationnement goudronné dont l'aménagement projetait le plus de remaniements (réseaux, nouvelles plantations, fig. 5) c'est-à-dire sur un espace contraint par l'église, le presbytère au sud et le terrain du boulodrome au nord.

1.2 Contexte géologique

La carte géologique 1/50000^e est peu précise pour la zone de la plateforme du château. Elle est hachurée en « dépôt artificiel, anthropique » (fig. 6).

Le Val de Loire a une largeur de 1,5 à 3 km ; c'est un chenal creusé au cours de la dernière glaciation. Les versants du Val, à Gien, sont dissymétriques. La rive gauche de Poilly-lès-Gien s'élève progressivement par des terrasses et des talus alors que celle où se situe le château de Gien a une pente accentuée. Le creusement du réseau hydrographique issu du Quaternaire s'est fait par étapes entraînant la création de différentes terrasses. En aval de Gien, trois grandes terrasses s'ouvrent en éventail. Elles appartiennent aux grandes périodes à climat périglaciaire. La terrasse la plus ancienne, attribuable au Villafranchien constitue la rive droite de la Loire, de Neuvy à Briare (Alcaydé, Gigout 1976).

Un faisceau de failles prolonge les fossés de la Loire et de l'Allier (jeu de fossés nord-sud de la Loire et du Loing au Paléogène). À Gien, les failles sont présentes et l'occupation humaine des périodes historiques s'organise en fonction du relief qu'elles ont créé. Une faille nord-sud est présente dans le substratum à l'ouest du château et également à l'est entraînant des différences de cotes altimétriques dans

l'apparition des formations géologiques (partie nord-ouest de la ville : substratum de marnes tertiaires, partie sud-est où la craie est apparente).

La craie forme le substratum des séries continentales tertiaires et quaternaires à faciès soit détritiques, soit lacustres de cette zone (Alcaydé, Gigout 1976). Sous le château de Gien, le substrat de craie blanche avec ou sans silex est issu du Turonien Supérieur et du Sénonien.

Le socle Giennois se distingue de celui du Gâtinais par l'abondance des dépôts fluviaux descendus du Massif Central (Gigout, Desprez 1969) depuis le début du tertiaire jusqu'à l'époque actuelle. Calcaires du Crétacé et Éocènes altérés ont produit à cette période des silex plus ou moins cassés et usés, emballés dans de l'argile bariolée, rouge ou jaune, peu abondante, chargée de grains de silice concrétionnés.

« Ce sont aussi les périodes à climat périglaciaire, et spécialement le Würm, qui ont produit les principales formations superficielles, limons et sables divers, par altérations et transports éoliens, fluviaux, etc. » (Gigout, Desprez 1969).

Il s'agit de colluvions de talus et alluvions de ruisseau, de limons et cailloux de silex sur débris de silex et argile, et de chailles (concrétion de teinte claire partiellement silicifiée au sein de masses calcaire).

À Gien, la faïencerie a exploité les argiles à silex sénoniennes (donc de formation plus ancienne) avec le développement de cette industrie spécifique qui a trié la kaolinite des argiles.

Le diagnostic archéologique de la cour nord du château (Bizri *et alii*, 2012) n'avait pas permis de mieux déterminer l'origine de tous les remblais de la plateforme (cf. développement § 1.2.1 ; Bizri *et alii* 2012).

L'épaisseur de remblais anthropiques demeurant encore imprécise pour la plateforme, une campagne de sondages pénétrométriques a donc été décidée en amont de l'opération, sur la longueur de la tranchée n°1 (cf. Projet scientifique). L'enjeu du test à cet endroit recouvre aussi des questionnements concernant la présence de dénivellations (fossés ?) sur la partie est de la plateforme. Le

rendu des résultats de l'étude pénétrométrique a pour le moment été ajourné (étude Amélie Laurent-Dehecq). Ils seront transmis en complément de ce rapport, dès réception.

Les résultats concernant l'identification du substrat naturel et la question des dénivellations figurent en partie II : résultats, tranchée 1 et 6 et en conclusion.

1.3 Contexte topographique

Le Modèle Numérique de Terrain (MNT) réalisé est issu du levé topographique de la place. Il pourra être complété par les données issues du site du château dans une appréciation plus globale. Deux coupes schématiques ont été extraites de ce document (fig. 7). Les graphiques permettent d'indiquer clairement la tendance topographique de la plateforme malgré le faible dénivelé du plateau sommital.

Le clocher de l'église culmine au point le plus haut de l'espace de la plateforme soit 149,2 m NGF, le lit de la Loire indique une altitude de 128 m.

Le pourtour nord-ouest et sud-ouest de la plateforme est occupé par plusieurs rues qui en marquent son contour. L'assise de la plateforme est globalement assez plane (effet de faux plat). Les bords de la plateforme marquent un fort dénivelé vers les rues et voies de circulations du pourtour, dénivelé qui s'accroît depuis l'ouest vers l'est (fig. 8)

Plusieurs anomalies topographiques (dépressions) sont masquées par la végétation actuelle et les cantonnements de chantier au nord-est.

Les tranchées du diagnostic, couplées à l'étude des plans anciens permettent de proposer plusieurs hypothèses affinant la topographie de la place, présentés ici.

1.4 État des connaissances archéologiques et historiques

Des recherches historiques ont été menées dans le Giennois, notamment sur l'agglomération antique et la ville médiévale depuis l'époque moderne et en particulier depuis le XIX^e s. Toutefois, l'environnement archéologique est assez peu connu pour la commune de Gien

Gien- Place du Château - Modelé du terrain à partir des données topographiques

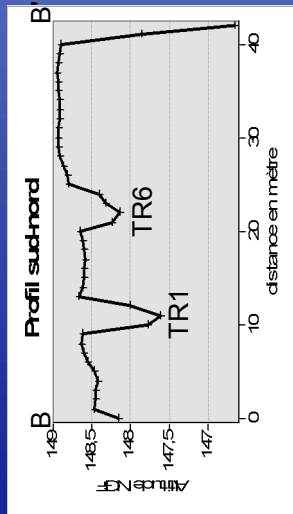

Profils synthétiques des côtes altimétriques de l'esplanade

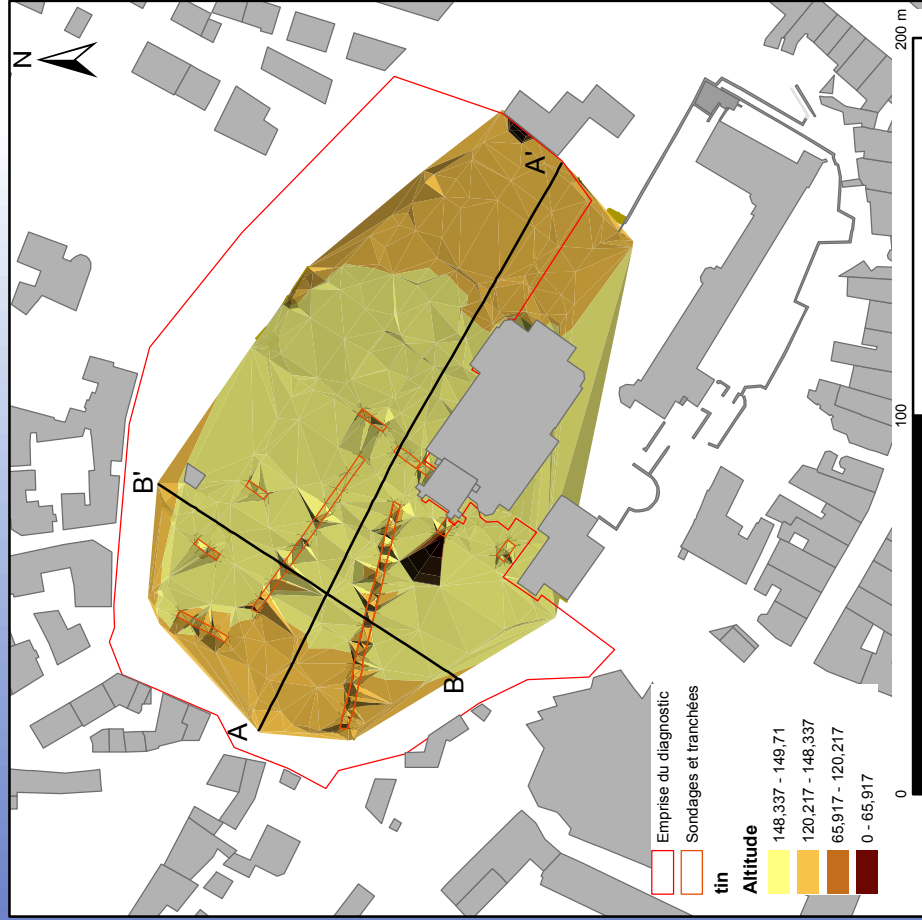
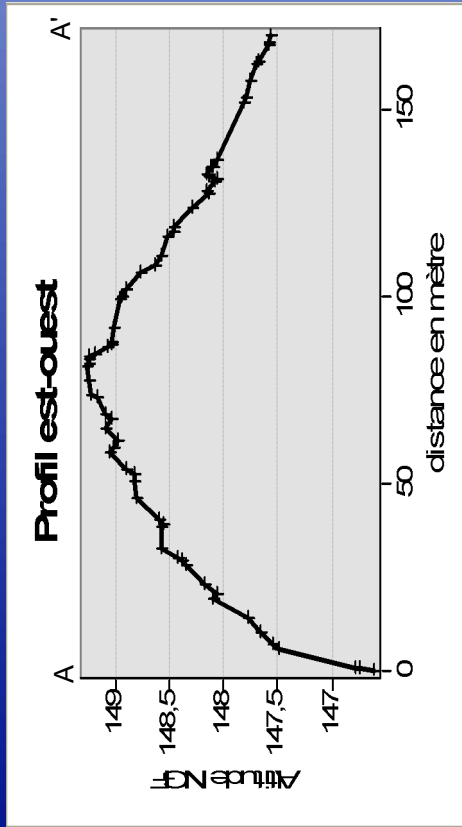

fig. 7. Profils altimétriques de la place du château.

Gien- Place du Château - 45 155 014 AH



Données topographiques : BD TOPO © IGN 2012 - Données topographiques : Géomexpert Montargis - MAP-CG45- novembre 2012 - Reproduction interdite



fig. 8. Dénivelés de la plateforme à l'ouest.

faute d'intervenants locaux ou d'opérations archéologiques d'envergure (cf. bilan dans Bizri *et alii*, 2012, fig. 9 : carte archéologique). Sur la plateforme où se situe l'église et le château aucune trace d'occupation antérieure à l'époque du Moyen-Âge n'a pu être mise en évidence, ni par le diagnostic du château, ni par celui de la place au devant de l'église. En revanche, un tessou résiduel de sigillée a été récolté lors du décapage de la tranchée 1 (US 10008) attestant du passé antique déjà connu de la ville. En effet, les précédents auteurs de travaux historiques et archéologiques situent l'agglomération antique secondaire au lieu-dit de Gien-le-Vieux, dans une emprise et une caractérisation encore mal définie (cf. Bizri *et alii*, 2012 § 1.3.2). Toutefois, aucun des rapports consultés concernant une intervention archéologique abordant cette période ne cite la présence de sigillée dans les inventaires du mobilier (Guiot 2011, Muñoz 2006).

À la fin de la période antique, un premier glissement de l'occupation humaine semble s'opérer depuis Gien-le-Vieux, agglomération secondaire antique, située à l'est de la Riaudine (toponyme carte IGN), jusqu'au promontoire de l'esplanade de Gien à l'ouest provoquant un possible perchement de l'occupation médiévale sur l'esplanade formant éperon.

1.4.1 Église et site castral

La paroisse de Gien est attestée au VI^e s. dans la mouvance de l'évêché d'Auxerre (Bizri *et alii* 2012 § 6.2.1). Le chapitre de la **collégiale saint Étienne** (au vocable auxerrois) n'est connu qu'à partir de 1216 (Bizri *et alii* 2012 § 6.3.4.2). À la fin du Moyen-Âge, Anne de Beaujeu fait procéder à la rénovation de l'église collégiale (1490-1498 : cf. Bizri *et alii* 2012 § 6.3.4 ; consacrée 1514 : Base Mérimée), celle-ci étant alors en ruines aux alentours de 1486 (cf. Bizri *et alii* 2012 § 6.3.4). Certains éléments de décor de gâble et ouvertures du clocher monumental d'entrée pourraient correspondre à cette chronologie. L'église est reconstruite en 1832 puis dédiée alors à saint Pierre (« 52 m de long sur 26 m de large : à 400 m du cimetière » (?) Patron 1871 : t.2, 433-451). Elle remplace un édifice absidial, sans charpente, aux fenêtres « ogivales », près d'un presbytère déjà existant. Après le bombardement de 1940 (fig. 10), toute l'église sauf le clocher est reconstruite (Gélis

1954 : Base Mérimée) dans l'état que nous lui connaissons actuellement. Elle prend alors le vocable de Jeanne d'Arc.

Le site castral est mentionné dans les textes au début du XII^e s. (c.1100 « gienis castro » frappé sur une monnaie : Bizri *et alii* 2012 § 6.6.2). Cependant, peu d'éléments permettent de localiser et d'informer sur une configuration précise de cet espace.

La lecture de plans anciens fait supposer la présence d'une motte castrale au lieu-dit du fort-Saint-Barbe située sur un promontoire au nord-ouest de l'esplanade (altitude 151 m.). Elle formerait avec le quartier se développant au sud-est, du nom de « vieilles boucheries » — au parcellaire médiéval et comportant encore quelques maisons à pans de bois médiévaux — une entité spatiale distincte de la plateforme supportant l'église et le château (fig. 12). La distinction de ces espaces est renforcée par la lecture des dénivelés représentés sur les plans anciens (fig. 11.).

1.4.2 Fossés, dénivelés et enceinte castrale

La lecture des plans anciens du XVIII^e s. (fig. 11) met en évidence de nombreux dénivelés au nord-ouest de la plateforme de la place du château, à la jonction du quartier des vieilles boucheries et, au sud-ouest en direction du faubourg bas de la ville.

Les dénivelés aujourd'hui perceptibles se situent au nord et au sud de l'esplanade (fig. 8). Les dénivelés situés en partie ouest et nord-ouest sont quasiment inexistantes, néanmoins ils subsistent dans un effet de faux-plat. En effet, la séparation physique des entités motte-quartier des vieilles boucheries d'un côté et église-château de l'autre semble à l'heure actuelle moins marquée géographiquement qu'au XVIII^e s. Cela relève sans doute de deux phénomènes qui seraient à placer dans le dernier quart du XVIII^e s., premier quart du XIX^e s.

Il s'agit d'une part de la campagne de réaménagement urbain visant à rendre plus accessible la plateforme du château par des accès directs et carrossables. En effet, des documents édilitaires de 1769 attestent de travaux de destructions des remparts et de réaménagement de chemins de ce côté (cf. Bizri *et alii* 2012 § 6.3.1).

D'autre part, un des plans anciens (schématique) de la place du château indique l'implantation

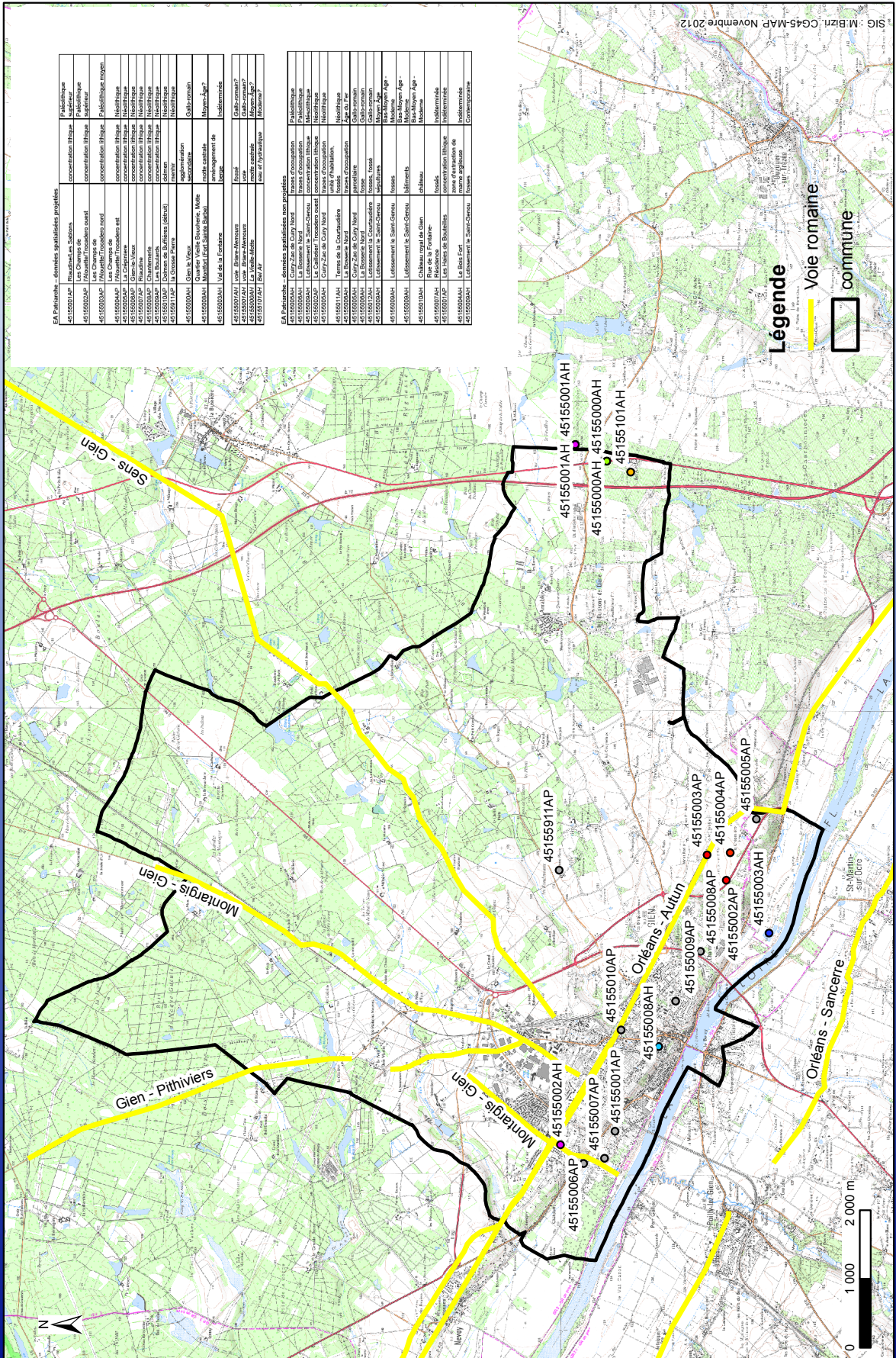

PA Patrimoine - données spatialisées propriétés

45155001AP	Roadway en Sablon	Paléolithique
45155002AP	Tranchée/ fossés ouest	concentration litrique
45155003AP	Les Charais de	concentration litrique
45155004AP	Tranchée/ fossés est	Paléolithique litrique
45155005AP	Gien - Vieux	Neolithique
45155006AP	Chantiers	concentration litrique
45155007AP	Les Saurais	Neolithique
45155008AP	La Croix de Bois	concentration litrique
45155009AP	La Croix de Bois	Neolithique
45155010AP	La Croix de Bois	Neolithique
45155001AH	Agglomération	Gallo-romain
45155002AH	Quai de Vieux, Bouviers, Mole	Gallo-romain
45155003AH	Montfort Fort Saint-Jean	reste castrale
45155004AH	Val de la Fontaine	reste castrale
45155005AH	Individuelle	reste castrale
45155006AH	Individuelle	reste castrale
45155007AH	Individuelle	reste castrale
45155008AH	Individuelle	reste castrale
45155009AH	Individuelle	reste castrale
45155010AH	Individuelle	reste castrale

SA Patrimoine - données spatialisées non propriétés

45155001AH	Curry-Zac de Curry Nord	base d'occupation
45155002AH	La Brosserie Nord	base d'occupation
45155003AH	Les Chantiers	base d'occupation
45155004AH	Le Calvaire/ Tranchée ouest	base d'occupation
45155005AH	Curry-Zac de Curry Nord	base d'occupation
45155006AH	Terres de la Courbaudière	base d'occupation
45155007AH	Les Saurais	base d'occupation
45155008AH	Curry-Zac de Curry Nord	base d'occupation
45155009AH	La Brosserie Nord	base d'occupation
45155010AH	La Brosserie Nord	base d'occupation
45155011AH	La Brosserie Nord	base d'occupation
45155012AH	La Brosserie Nord	base d'occupation
45155013AH	La Brosserie Nord	base d'occupation
45155014AH	La Brosserie Nord	base d'occupation
45155015AH	La Brosserie Nord	base d'occupation
45155016AH	La Brosserie Nord	base d'occupation
45155017AH	La Brosserie Nord	base d'occupation
45155018AH	La Brosserie Nord	base d'occupation
45155019AH	La Brosserie Nord	base d'occupation
45155020AH	La Brosserie Nord	base d'occupation
45155021AH	La Brosserie Nord	base d'occupation
45155022AH	La Brosserie Nord	base d'occupation
45155023AH	La Brosserie Nord	base d'occupation
45155024AH	La Brosserie Nord	base d'occupation
45155025AH	La Brosserie Nord	base d'occupation
45155026AH	La Brosserie Nord	base d'occupation
45155027AH	La Brosserie Nord	base d'occupation
45155028AH	La Brosserie Nord	base d'occupation
45155029AH	La Brosserie Nord	base d'occupation
45155030AH	La Brosserie Nord	base d'occupation
45155031AH	La Brosserie Nord	base d'occupation
45155032AH	La Brosserie Nord	base d'occupation
45155033AH	La Brosserie Nord	base d'occupation
45155034AH	La Brosserie Nord	base d'occupation
45155035AH	La Brosserie Nord	base d'occupation
45155036AH	La Brosserie Nord	base d'occupation
45155037AH	La Brosserie Nord	base d'occupation
45155038AH	La Brosserie Nord	base d'occupation
45155039AH	La Brosserie Nord	base d'occupation
45155040AH	La Brosserie Nord	base d'occupation
45155041AH	La Brosserie Nord	base d'occupation
45155042AH	La Brosserie Nord	base d'occupation
45155043AH	La Brosserie Nord	base d'occupation
45155044AH	La Brosserie Nord	base d'occupation
45155045AH	La Brosserie Nord	base d'occupation
45155046AH	La Brosserie Nord	base d'occupation
45155047AH	La Brosserie Nord	base d'occupation
45155048AH	La Brosserie Nord	base d'occupation
45155049AH	La Brosserie Nord	base d'occupation
45155050AH	La Brosserie Nord	base d'occupation

Sources : BD CARTO® ©IGN 2004 - BD TOPO® ©IGN 2010 - DRAC/SRA 2010 - CG45 MAP - échelle 1/75000e - Reproduction interdite

fig. 9. Extrait de la carte archéologique.

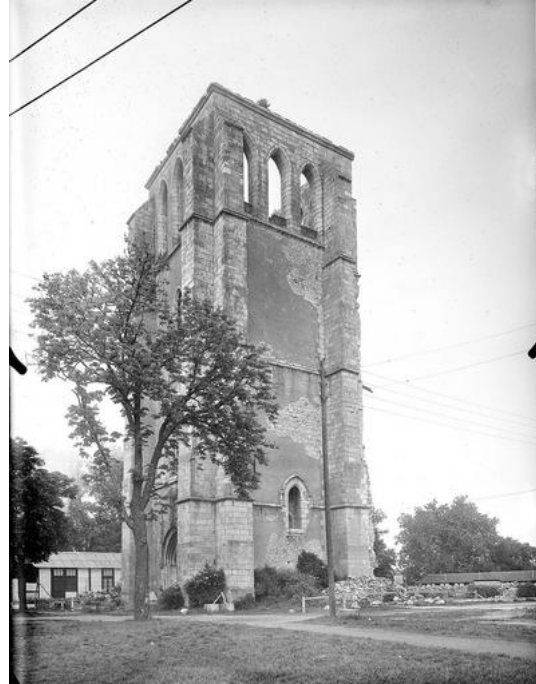

1947. Emmanuel-Louis Mas

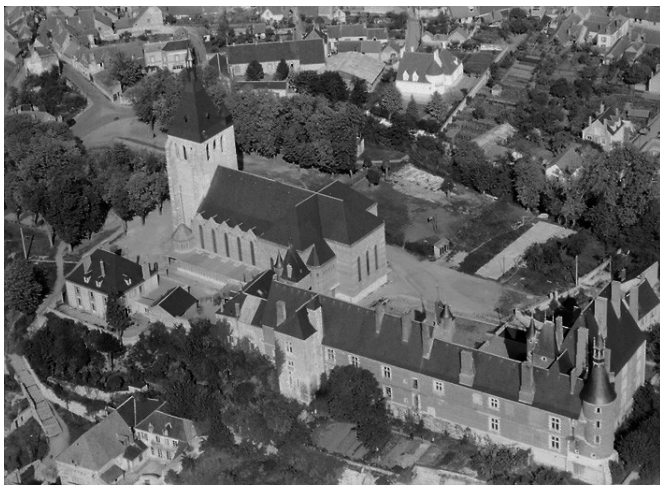

1955. Roger Henard



Source : Base Mérimée

fig. 10. Vues de l'église et de la plateforme après le bombardement de 1940.



Cadastré napoléonien - ADL - 1820



Plan de l'ingénieur Roger, 1768, archives de la SHAG.



Plan extrait de la « Route d'Orléans à Briare » sans échelle c. XVIIIe s. ADL C suppl. 5 - 2.

massive d'arbres sur la plateforme (cadastre napoléonien fig. 11) dont les marronniers situés sur le rebord nord et à l'extrémité nord-est de la place seraient les derniers témoins (cf. fig. 3) ; le restant ayant été rasé à une époque contemporaine pour l'aménagement du parking. Si l'on se fie au cadastre napoléonien, l'emprise concernée par les plantations couvre une plus large plateforme que celle qui était délimitée par les dénivelés. Il est probable que pour augmenter l'assise des plantations, la plateforme sommitale ait été agrandie vers l'ouest en remblayant partiellement ces dénivelés et en arasant d'autres éléments.

Les vestiges monumentaux concernant les fortifications de la ville ont été présentés dans des études s'appuyant sur le plan des routes du XVIII^e s. Peu d'éléments viennent encore à ce jour compléter la question des enceintes de la ville (cf. Bizri *et alii* 2012 : § 1.3.3 et § 6.3.1). L'observation du plan du XVIII^e s. (fig. 11) montre une partie d'enceinte quadrangulaire ceignant la plateforme église-château suivant le rebord sommital au-delà des dénivelés et renforçant par là même une séparation physique avec le nord-est (quartier vieilles-boucheries-motte). Une partie de courtine de cette enceinte a été aperçue en diagnostic du belvédère ouest du château (cf. Bizri *et alii* 2012 § 2.3.3, fig.82) L'enceinte est discontinue sur le plan. Une partie semble manquante au sud-ouest. Il est possible qu'elle ait été déjà abattue ou effondrée dans la pente à cette époque, voire inachevée de ce côté, la pente offrant sans doute suffisamment d'escarpement.

Le tracé du front ouest présente du sud au nord, une tour circulaire, une autre quadrangulaire, toutes deux ouvertes à la gorge, puis une interruption de courtine avant la présence d'une autre tour circulaire placée dans l'angle de la plateforme formant un retour vers l'est.

La tour carrée est indiquée sur le plan suivant (de 1768) comme « porte de la Collégiale ». Il pourrait alors s'agir, sans aucune certitude, d'une tour porte.

L'interruption de la courtine au nord-est correspond à l'aménagement d'un passage depuis le quartier des vieilles boucheries vers la place de l'église, probablement ouvert afin de faciliter les échanges de ce côté, à une époque moderne.

Aucun élément datant ne vient éclairer une première construction de l'enceinte, les événements historiques ou sa typologie de

flanquement pouvant sans doute la faire envisager dans le mouvement de fortifications urbaines encouragé sous Philippe Auguste dans des villes comme Bourges, en poste avancée du territoire royal, et, ici applicable à Gien, fief royal tenu en bordure des territoires bourguignons.

Le plan de 1768 présente une levée de terre comprise dans l'enceinte de la plateforme, dénommé « cavalier » dans les textes. Les notes du Curé Vallet relayées par l'abbé Pataud (cités par M. Philippe : cf. Bizri *et alii* 2012 § 6) présente cet élément comme une fortification de terre élevée lors des guerres de religion (1563-1568). Il s'agirait d'un massif de terre placé en arrière et plus haut que le rempart et sur un bastion dont il double les feux par sa propre artillerie. Cet élément a été arasé à la fin du XVIII^e s. et l'espace de ce côté nettement ravagé par les investigations des fouilles du curé Vallet (cf. Bizri *et alii* 2012 § 6.3.2).

Aussi, le diagnostic de la place du château a suivi le questionnement de la mise en fortification de la plateforme interrogeant la part de l'anthropique et du naturel des dénivelés ; la reconnaissance des vestiges construits associés à son organisation de ce côté ; comme, par ailleurs, les motivations d'éventuels habitats se développant aux pourtours et au-devant du parvis de l'église.

1.5 Organisation et méthodologie

La campagne de diagnostic (9 sondages et tranchées) a été réalisée en deux tranches afin de conserver un parc de stationnement sur l'esplanade.

Les sondages-tranchées ont tenu compte des aménagements les plus profonds du projet (fig. 5) afin de les suivre dans leur implantation (cf. projet scientifique).

Trois arbres (jeunes marronniers) qui se trouvaient dans la trajectoire de la tranchée n°1 ont été abattus en simultanéité avec l'ouverture mécanique. Les enrobés ont été retirés au moment de l'ouverture des zones, par l'entreprise mandatée par la communauté des communes giennoises.

En raison de la forte fréquentation piétonne de cet espace, les escaliers desservant le centre-ville situé sur le coteau sud-est devaient être accessibles ainsi que l'église et le presbytère.

Il avait été préalablement convenu que les sondages 2 et 3 devaient être rebouchés avant le week-end, afin de ne pas gêner les offices religieux. Le sondage 4, dans sa partie nord, a été ouvert puis refermé dans la journée ne permettant pas de levé altimétrique des niveaux bas atteints. En effet, cette zone débordait sur la voirie de circulation routière et présentait une forte contrainte d'accès au château (pour le chantier et pour les pompiers).

Les sondages-tranchées comportent une numérotation continue de 1 à 9. Ils ont été ouverts à la pelle mécanique avec un godet lisse de 1,8 m. Lorsque des structures ou niveaux anthropiques ont été identifiées, elles ont fait l'objet de nettoyage de surface et le cas échéant de fouilles partielles afin de récolter du matériel datant. En annexe, sont présentés les plans généraux de chaque sondage-tranchée (fig. 46 à fig. 49).

Les entités archéologiques (EA) comportent une numérotation en 1000. Les unités stratigraphiques (US) comportent une numérotation en 10000. Les coupes sont notés section (SN) et ont une numérotation continue. Elles n'ont pas toutes fait l'objet de relevé graphique.

Le remblaiement des sondages a été effectué par la société conventionnée par la communauté des communes giennoises, les gravats issus des fouilles ont été évacués.

Les relevés topographiques archéologiques ont été réalisés par la société Géomexpert-Montargis à l'aide d'un théodolite GPS réseau TopCon (précision d'1 cm) fonctionnant avec un prisme réglable. Les données ont été traitées sous SIG par la MAP du CG45 en projection RGF Lambert 93.

Les fiches d'unités stratigraphiques et tous les documents complémentaires (clichés, minutes de terrain...) ont été saisis dans la base de données SysDa ; les inventaires complets figurent en section III.

Le mobilier et la documentation de terrain sont conservés provisoirement à la MAP (Cité administrative Coligny, 131 rue du Faubourg Bannier, Bâtiment A1, 45 000 Orléans).

Gien- Place du Château - 45 155 014 AH - Reliefs et Dénivelés

Conseil
Général



PVA-MNT 2006-FIT CONSEIL - PCI DGFIP Version février 2012 -
Données topographiques : Géomexpert Montargis - MAP-CG45- novembre 2012 - Reproduction interdite

fig. 12. Environnement de la place du château sur fond de mnt raster et emplacement des sondages.

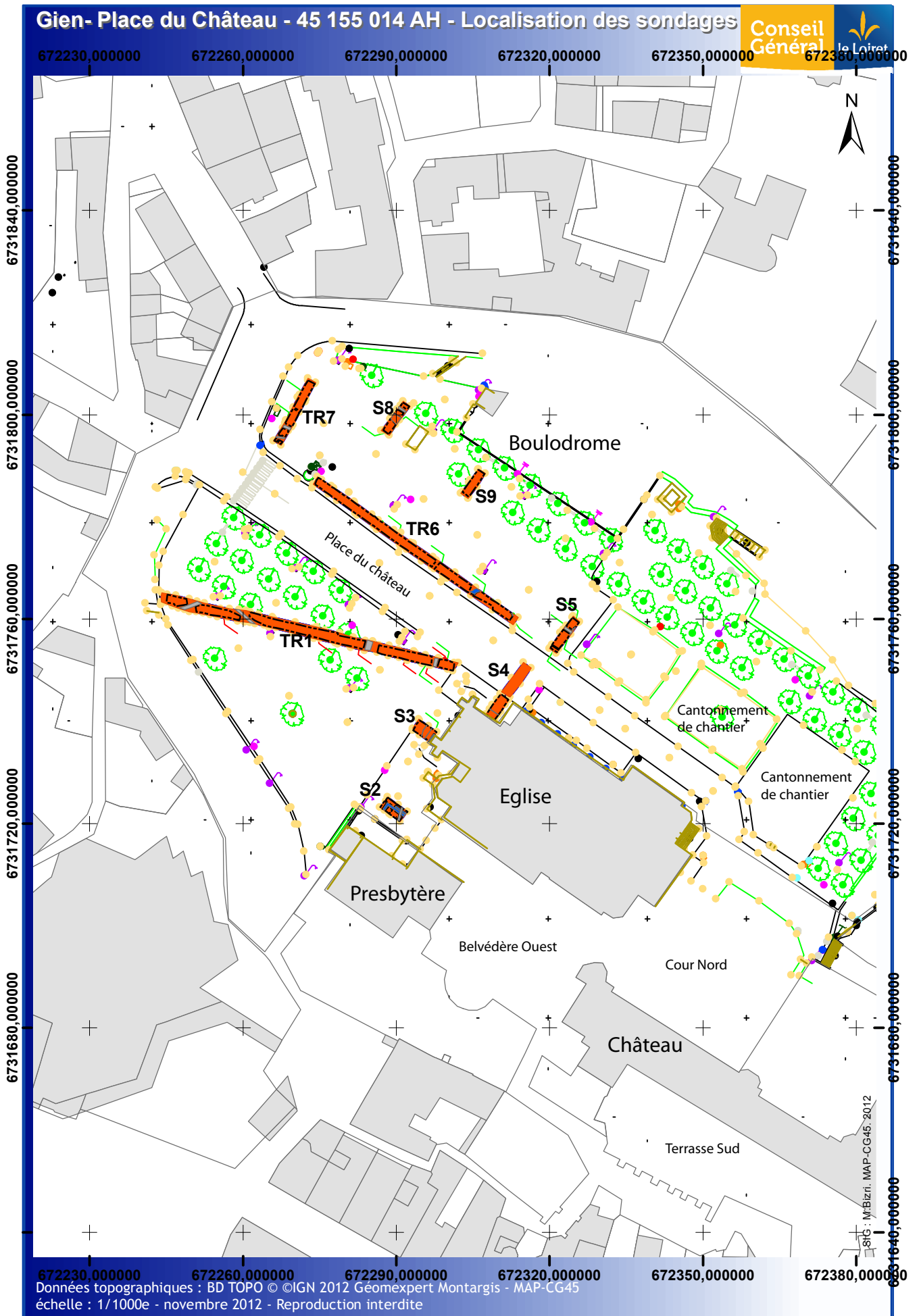

fig. 13. Plan des sondages de la place du château.

2 Résultats archéologiques

2.1 Tranchée 1

Décapage mécanique : 134 m² ; 62 x 1,8 m

Cote haute de surface d'est en ouest : 149,17 à 147,88 m

Cote basse atteinte d'est en ouest : 147,98 à 146,78 m

Cote d'apparition des vestiges : — 0,60 m ; Sol 1013 : 148,60 m NGF ; — 0,90 m : foyer 1010 : 148 m NGF

La tranchée ouverte en diagonale a rencontré 4 tranchées réseaux (TRA 1012- eau potable inusité, TRA 1070, TRA 1071, TRA 1072 — électricité) et plusieurs chablis d'anciennes plantations.

Les extrémités nord et sud de la tranchée montrent des niveaux d'occupations. Ceux de l'extrémité sud n'ont pas pu être investigués.

À proximité de la cathédrale deux niveaux d'occupations ont été clairement identifiés (cf. SN 1 : fig. 14 ; SN2 : fig. 15). Il s'agit d'un foyer (FOY 1010 : détail : fig. 16) et d'un niveau de sol en terre cuite rubéfié (SOL 1013 autre foyer construit ?) recouvert par de la démolition. Le sol 1013 et les strates environnantes ne contiennent pas d'élément de datation.

En revanche, l'ensemble du mobilier céramique localisé à proximité du foyer 1010 (38 tessons) se rattache au Bas Moyen-Âge et au début de la période moderne à l'exception d'un fragment de sigillée retrouvé dans l'US 10008. Il s'agit d'une forme Drag. 37 de Gaule du Centre, datée du II^e s.

Les pâtes de l'Orléanais de couleur orangée à rouge dominant. Les formes céramiques et les glaçures identifiées dans le remblai d'abandon sur le foyer 1010 permettent de l'attribuer au XIV^e – début du XV^e s. (US 10013, SN1 : fig. 14). Les couches 10014 et 10015 (antérieures au foyer 1010) sont difficiles à dater précisément en l'absence d'éléments de formes et de reconnaissance des pâtes.

Une lèvre de coquemar légèrement versée où se greffe une anse plate, datant du XIV^e s., a été retrouvé à proximité de l'US 10009. Sa présence en bordure de la construction du caniveau contemporain 1009 montre que les aménagements récents ont sans doute arasé une partie du site médiéval en partie haute de la tranchée.

La stratification est interrompue après une longueur de 6,20 m environ par une fosse (FOS 1055 – SN2 : fig. 15).

Au-delà de la fosse, le substrat correspond à de larges zones d'alluvions fluviales en place issu d'une des terrasses délaissées par le lit majeur de la Loire. Il se compose d'un sable compact orangé à la granulométrie fine rencontré sur toute la largeur de la tranchée, immédiatement sous le bitume de revêtement du parking (Log1 : fig. 17). Il s'étend sur plus de 25 m. Les deux jeunes marronniers abattus lors de l'ouverture de la tranchée sont installés dans ce substrat par de larges fosses creusées de 3 m de diamètre et dont la profondeur dépasse le palier bas de la tranchée (1,20 m observable). Le comblement est constitué de marnes calcaires argileuses blanchâtres ou beigeâtres.

Les 20 mètres de la partie sud-ouest de la tranchée rencontrent régulièrement d'anciens chablis issus de plantations antérieures. Ils s'installent dans un substrat vraisemblablement non géologique issu de remblaiements successifs composés de marnes détritiques et sables orangés mêlés à des poches d'argiles (Log2 : fig. 18.). Ces remblais semblent rapportés d'un substrat naturel voisin pour combler la pente formée par la plateforme de ce côté. Ils s'inscrivent sans doute dans une campagne de nivellement progressif de l'irrégularité du terrain afin de permettre une mise en terrasse progressive de la plateforme, notamment pour l'installation d'arbres. La lecture du cadastre napoléonien semble confirmer cette hypothèse, les plantations sur la terrasse gommant ainsi tout autre espace vide ou déclivité de la plateforme de ce côté.

En conséquence de ce nivellement, l'esplanade n'a pas aujourd'hui de grand pendage altimétrique observable au niveau même du revêtement du sol.

D'après les plans anciens (fig. 11) il aurait été possible de mettre au jour un des murs de l'enceinte ; ce qui n'a pas été le cas. Il a peut-être été détruit par l'installation d'un des vastes chablis d'arbre rencontré.

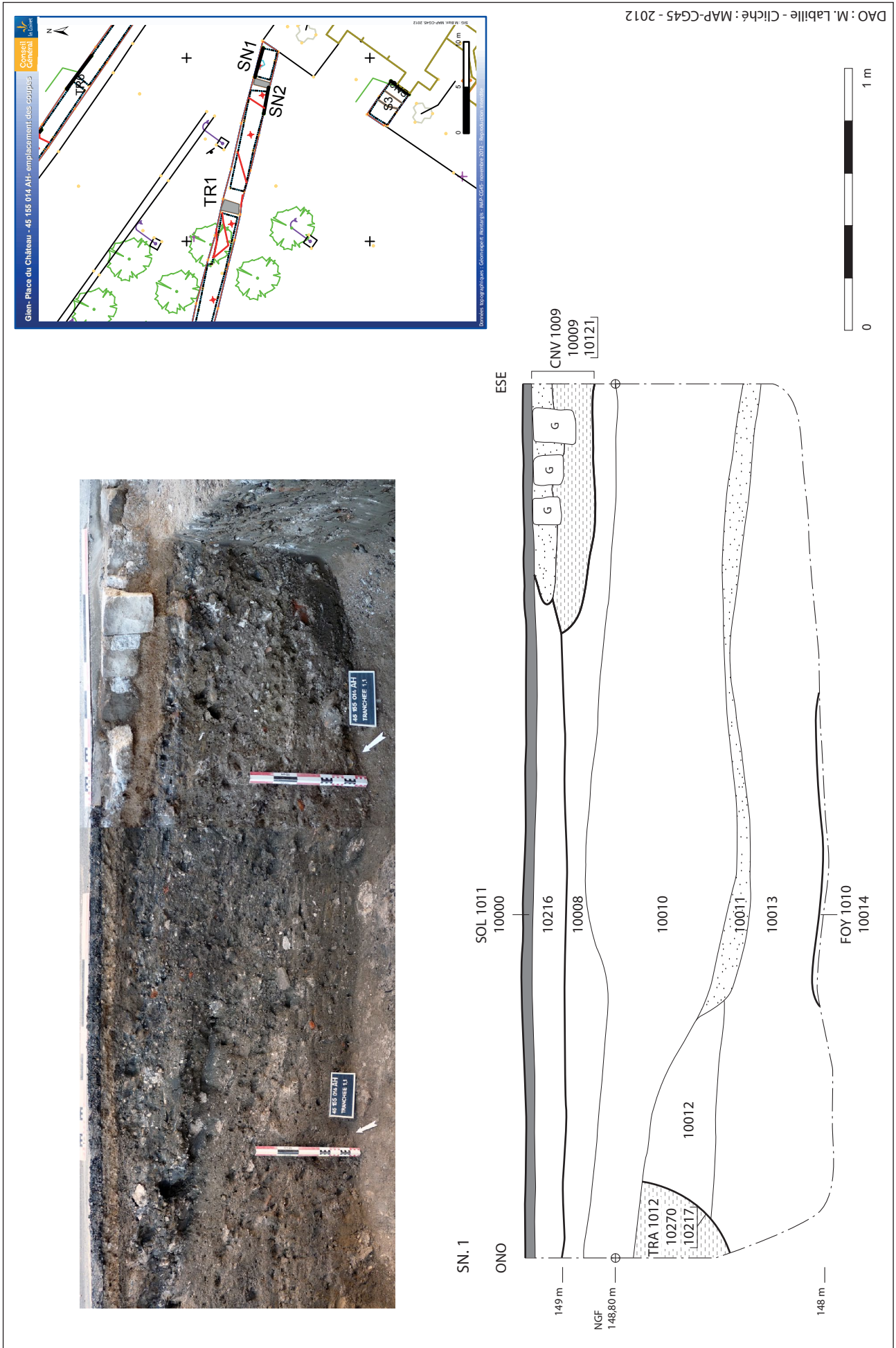

fig. 14. Tranchée 1. Section 1.

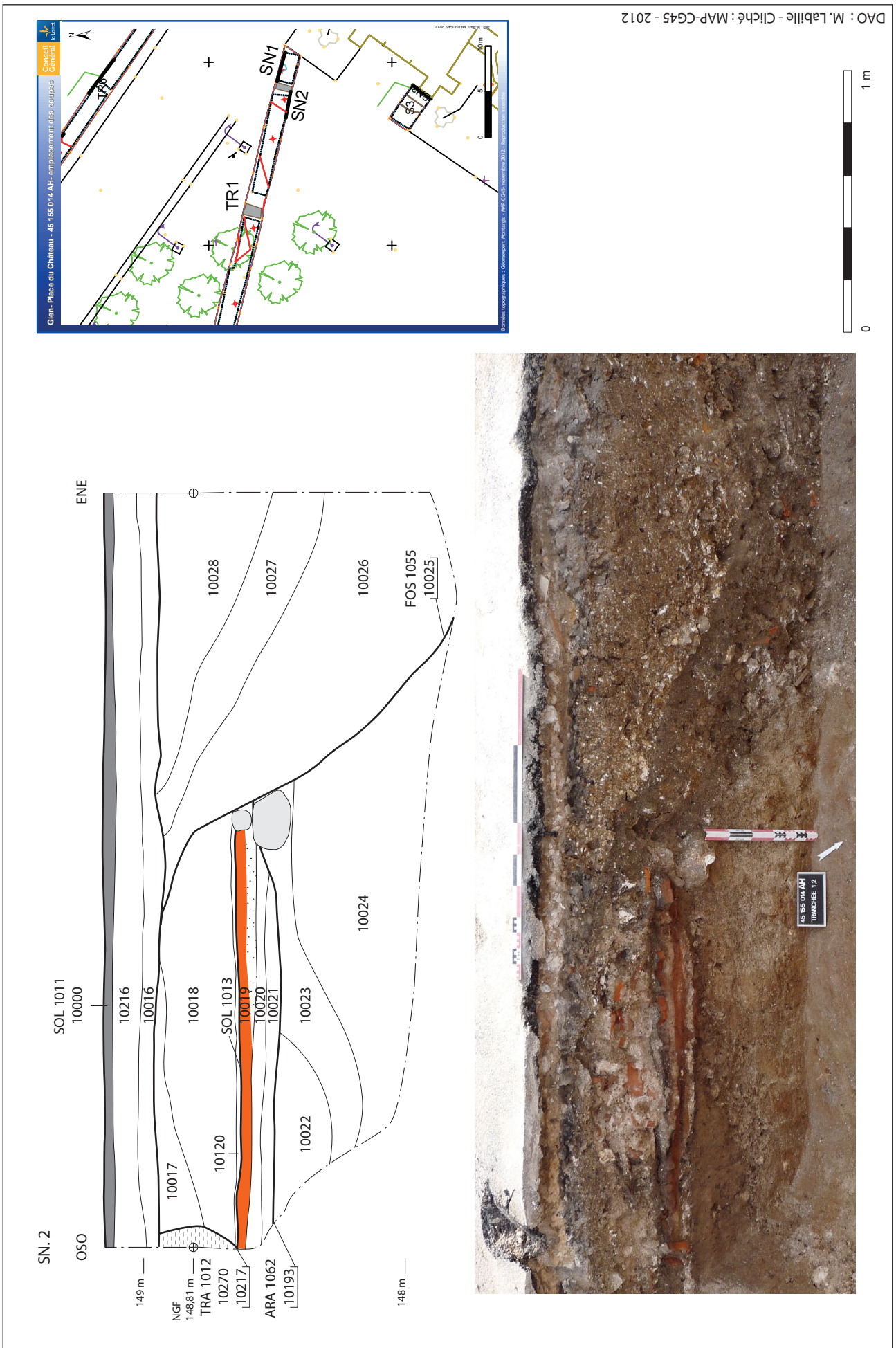

fig. 15. Tranchée 1. Section 2.



fig. 16. Tranchée 1. Section 1. Détail foyer 1010.

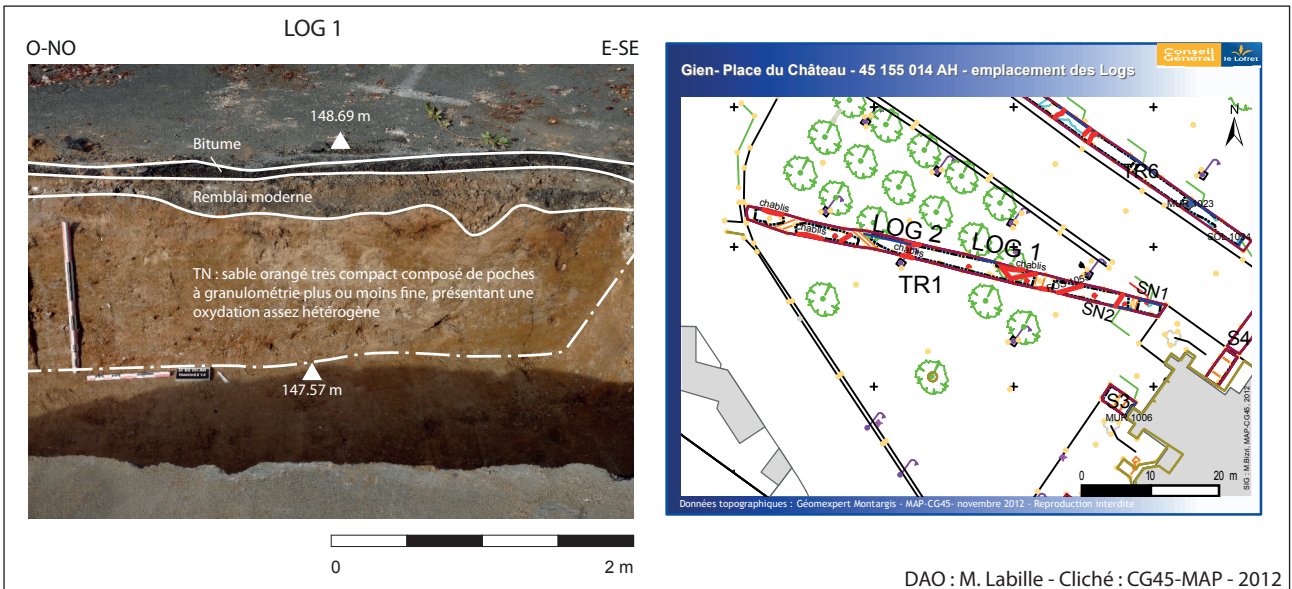

fig. 17. Tranchée 1. Log 1. Interprétation M. Labille – Plan de situation des deux logs de la tranchée 1.

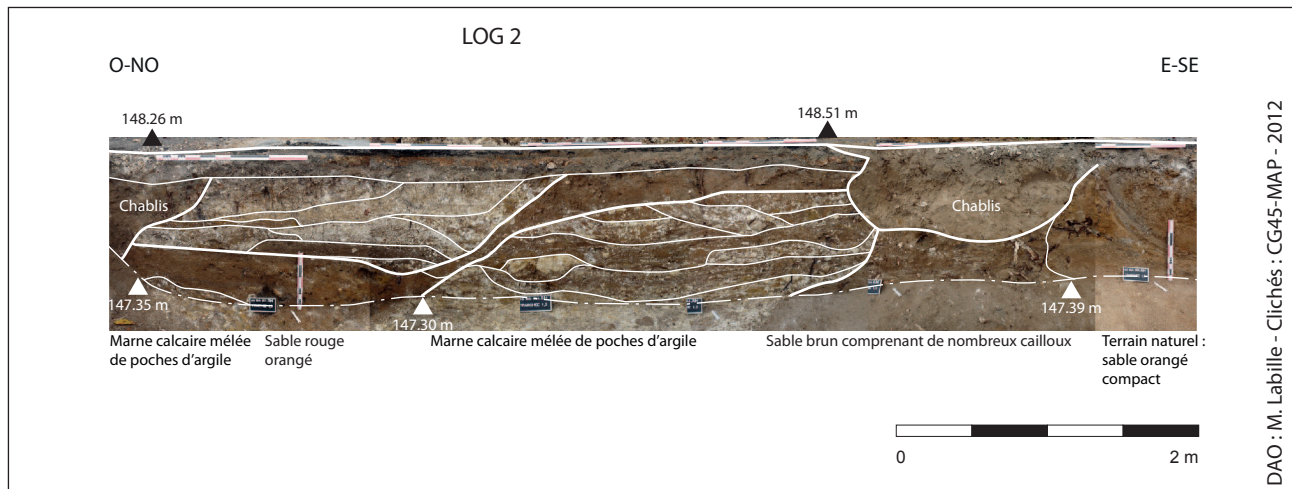

fig. 18. Tranchée 1. Log 2. Interprétation M. Labille.

2.2 Sondage 2

Décapage mécanique : 13 m² ; 5 x 2,5 m

Cote haute de surface d'est en ouest : 149,36 à 149,27 m

Cote basse atteinte : 148,71 à 148,39 m

Cote d'apparition des vestiges : — 0,18 à -0,16 m ; Mur 1056 : 149,09 m NGF, CNV 1001 : 149,07 m NGF

Comme pour la tranchée 1, on perçoit même sur quelques mètres le pendage de la place vers l'ouest.

Le sondage positif en vestige construit est perturbé en deux endroits par deux réseaux inusités à ce jour (TRA 1003 – fil électrique, SN18, SN19 : fig. 19. et TRA 1002 – eau potable SN16 : fig. 20.).

Ils ont assez peu endommagé un mur d'un bâtiment (mur 1056). Ce dernier occupe la longueur du sondage dans une orientation est-ouest et forme un angle en retour vers le sud dans l'emprise du sondage (4,3 x 1,6 m, largeur : 0,5 m). Il est conservé sur une élévation de 0,75 m et plus. L'arase apparaît à une altimétrie supérieure à celles observées sur les murs arasés des bâtiments du belvédère ouest (emprise du château, sondage 20 et 18, cf. Bizri *et alii*, 2012), qui eux apparaissent entre 148,60 et 148,70 m NGF. Il est donc conservé sur une hauteur de deux assises de plus que les structures du belvédère ouest. La mise en œuvre s'apparentent à celles observées des murs du belvédère ouest (moellons grossiers assez peu équarris, mortier débordant, calage avec terres cuites architecturales).

Certains moellons de calcaires comportent des traces de marteau taillant (fig. 21.). Un bloc mouluré retrouvé à proximité d'une des tranchées de réseau (TRA 1002) présente un profil convexe arrondi sans boudin correspondant sans doute à un élément de piédroit d'ouverture (porte ?). La moulure s'inscrit dans une typologie similaire à celle des portes du rez-de-chaussée bas du château (zone 8.3, cf. Bizri *et alii*, 2012).

Une partie de caniveau en calcaire de Briare a été retrouvé en place, longeant le parement nord du mur 1056 dans une orientation : est-ouest (dimension de l'écoulement circulaire : 0,17 m de diamètre (semi-circulaire) ; largeur des blocs : 0,5 m ; épaisseur des blocs : 0,12 m). Il semble contemporain du mur et indique le niveau de circulation d'origine des sols associés à ce bâtiment.

L'angle interne formé par ce mur était comblé

par un remblai important de moellons de constructions (US 10002). Il s'agit de la démolition du bâtiment et sans doute d'espaces qui pourraient se développer en sous-sol. En effet, le caniveau indiquant le niveau de circulation d'origine, les espaces situés en deçà de ce niveau correspondent alors à des parties excavées. Le substrat rencontré en partie sud-est du sondage (US 10003, SN16 : fig. 20.) est sableux gravillonneux orangé. Il s'apparente à une poche de sédiment naturel. En revanche, le comblement observé dans la coupe 16 (US 10227, SN 16 : fig. 20.) pourrait convenir à l'interprétation d'une destruction d'accès de cave, celle-ci poursuivant une orientation est-ouest selon le pendage naturel de la place. Un arrachement de maçonnerie perceptible dans l'angle interne du mur, recouvert de démolition peut, en effet, être interprété comme le départ d'un couloir de couloir d'accès vers un sous-sol. À titre de comparaison, il a été observé dans les maisons voisines des dispositions d'espaces excavés présentant des accès voûtés sur escalier, notamment à la maison du chanoine, située sur le dénivelé est de la plateforme et dont la mise en œuvre date du XIII^e s. au XIV^e s.

On trouve aisément des exemples de bâtiments médiévaux aux dispositions similaires (fig. 22.) : caniveau associé ou non avec des espaces de caves, dans une chronologie allant du XIII^e s. à la fin du XV^e s. (référence, C. Alix, SAMO).

Le mobilier céramique récolté dans cette partie de sondage indique une chronologie d'occupation sans doute plus large. Le mobilier issu de la strate de démolition du mur 1056 (US 10002) livre deux tessons en pâte de Montargis des X^e – XII^e s. et un fragment de pâte fine grésée plutôt attribuable à la fin du Moyen-Âge ou à la période moderne.

La stratification observée dans l'angle nord-ouest du sondage (SN18 et 17 : fig. 19.) est perturbé par un creusement et une fosse (CRE 1067, FOS 1068). Une structure construite en brique (IND 1014) d'usage indéterminée a également été perçue. Les niveaux qui scellent le sondage (US 10001) livrent un fragment de pot de fleur d'époque moderne ou contemporaine ainsi qu'un fragment de provenance et de datation indéterminée.

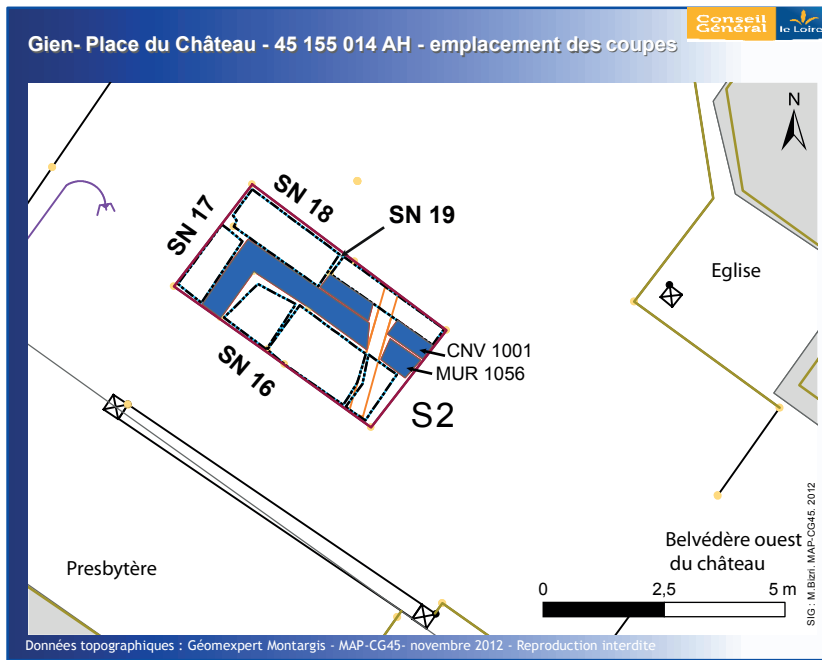

SN 18.

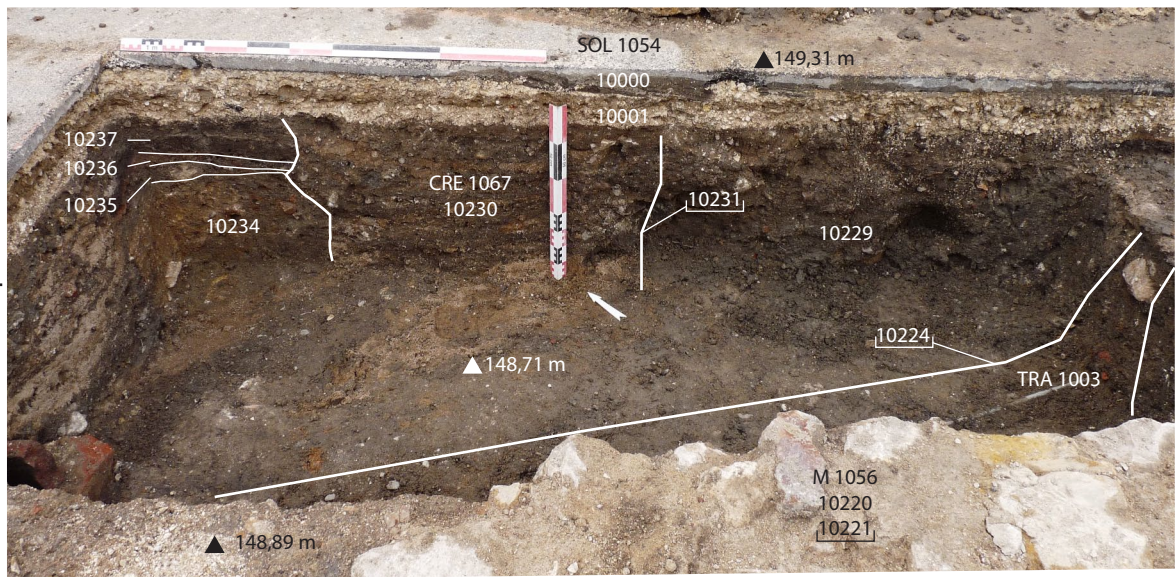

SN 17.

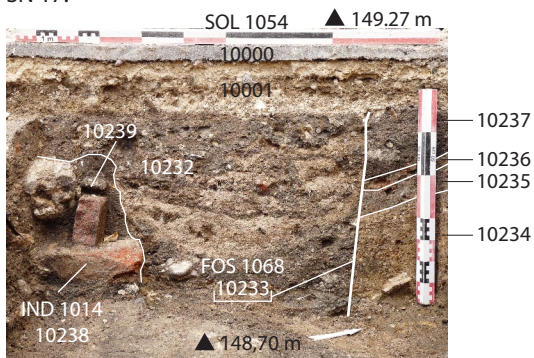

SN 19.

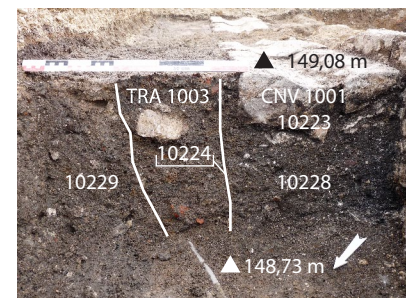

fig. 19. Sondage 2. Section 17-18-19.

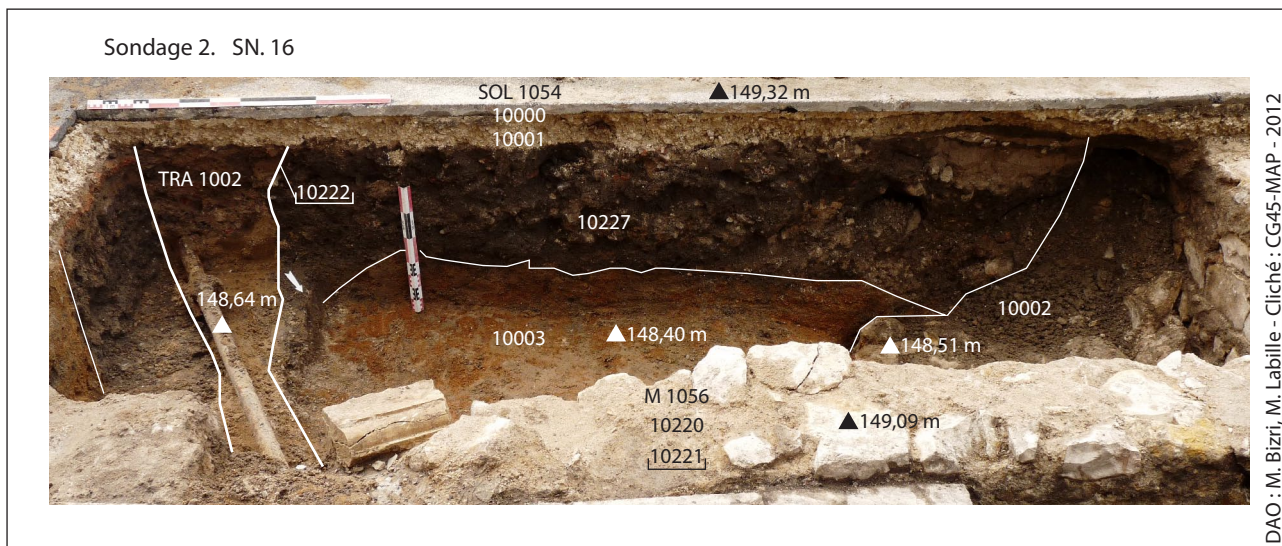

fig. 20. Sondage 2. Section 16.



fig. 21. Sondage 2. Mur 1056.



Clichés : CG45-MAP ; L. Gouteyron - 2012

2.3 Sondage 3

Décapage mécanique : 11,2 m² ; 4,45 x 2,5 m

Cote haute de surface : 149,24 m

Cote basse atteinte : 148,28 m

Cote d'apparition des vestiges : entre — 0,42 et -0,64 m ;
Mur 1006 : 148,57 m NGF

Le sondage 3 a été effectué à la base d'un des quatre contreforts du clocher de l'église (fig. 23), épargné lors du bombardement de 1940 (fig. 10). Deux tranchées de parafoudre ont perturbés la zone (TRA 1004, TRA 1005, SN21 : fig. 24).

L'observation du substrat du sondage diffère entre l'est et l'ouest. Les remblais situés à l'ouest consistent en une zone importante de sédiment sableux gravillonneux roussâtre (US 10006). Les US qui comblent ce sédiment suivent un pendage ouest-est (US 10249, 10248, SN21 : fig. 24).

Les niveaux aperçus à l'est à proximité du contrefort au-delà de la seconde tranchée de parafoudre (TRA 1004) sont plus stratifiés. Ils sont interrompus par un creusement indéterminé (TRA 1058, SN21 : fig. 24) qui ne permet pas de comprendre la relation avec le comblement sableux orangé perçu à l'ouest.

Les niveaux stratigraphiquement les plus anciens se rattachent au Bas Moyen-Âge (US 10005) ou au début de la période moderne (US 10007 comprenant une anse ovale à replis en pâte grésée). Ces US participent au remblai de fondation du contrefort 1008. Ce

contrefort comporte une élévation à ressaut en pierre de taille (calcaire de Briare) qui s'apparente typologiquement aux périodes tardo-médiévales (exemple de la porte Banner, Orléans, XIV^e s.). Il comporte une première assise de construction légèrement débordante en pierre de taille (US 10218) qui chausse une semelle de fondation, le mur 1006. La tranchée 1057 (SN20 : fig. 24) confirme peut-être un creusement pour la reprise de cette maçonnerie pour la fondation du contrefort.

La structure 1006 est construite en moellons de calcaire noyés dans du mortier et n'est pas rectiligne. Elle forme un arrondi vers le sud (l'épaisseur visible est moins importante au sud qu'au nord fig. 25). Cet élément est sans doute légèrement antérieur au contrefort médiéval.

Plusieurs couches (US 10030 à 10034 : SN 21, 10243, 10244 : SN20, fig. 24) correspondent à une période d'occupation des abords de l'église d'époque médiévale à moderne. Ils sont arasés par la mise en place du parvis de l'église (SOL 1033: pavés de grès, SN3 : fig. 25) et du trottoir bitumé (SOL 1054) installés sur 0,2 à 0,3 m de profondeur.

Il est tentant de rapprocher la construction de ce clocher de la campagne de restauration de l'église par Anne de Beaujeu (1498-1506 : cf. § 1.4.1) sur un édifice antérieur (Mur 1006 ?). Les remblais de comblement, en pendage ouest-est, perçus à l'extrémité ouest du sondage, restent inexplicables.



Clichés : CG45-MAP - 2012

fig. 23. Sondage 3. Emplacement du sondage.

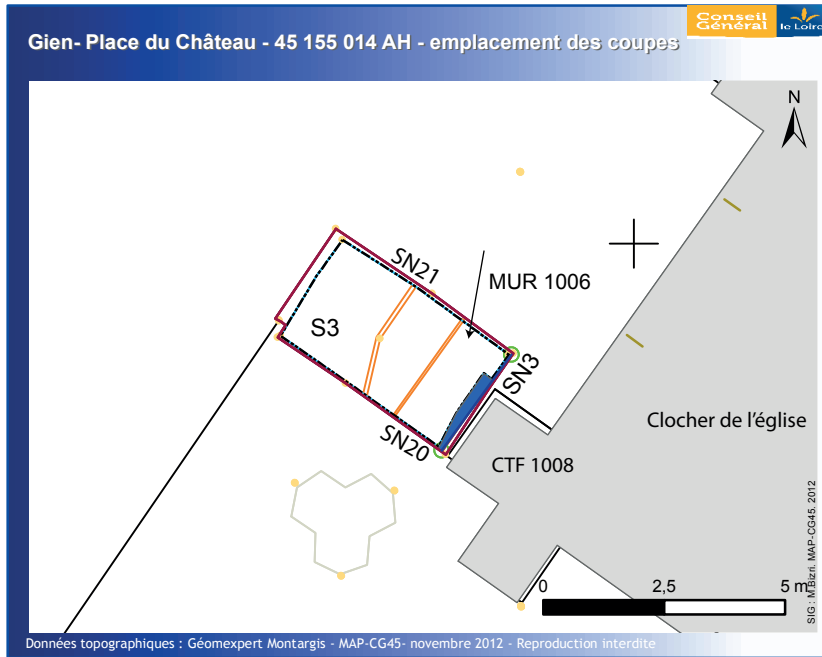

Vue générale vers l'est

Sondage 3.

SN 20.

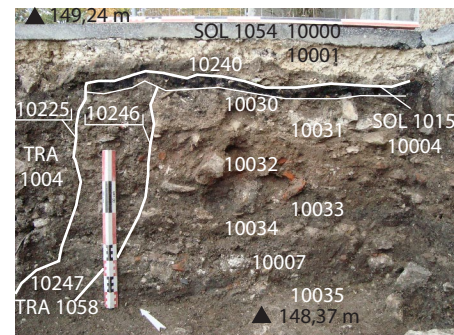
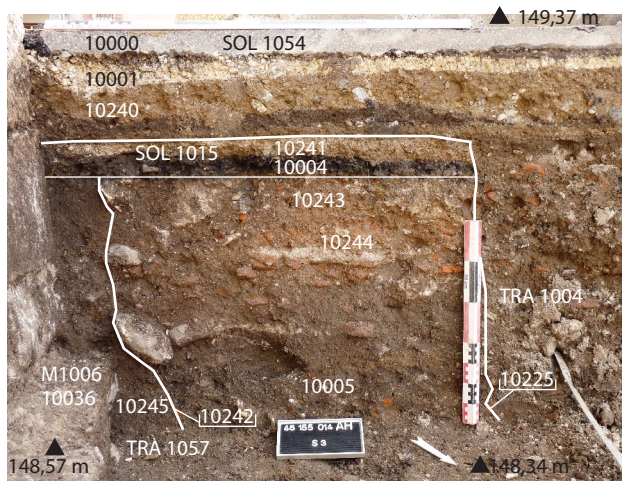

SN 21.

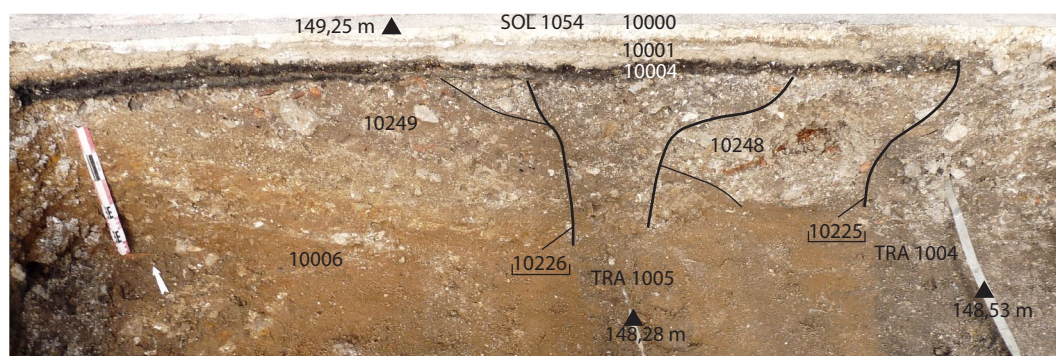

DAO : M. Bizri, M. Labille - Clichés : MAP-CG45 - 2012

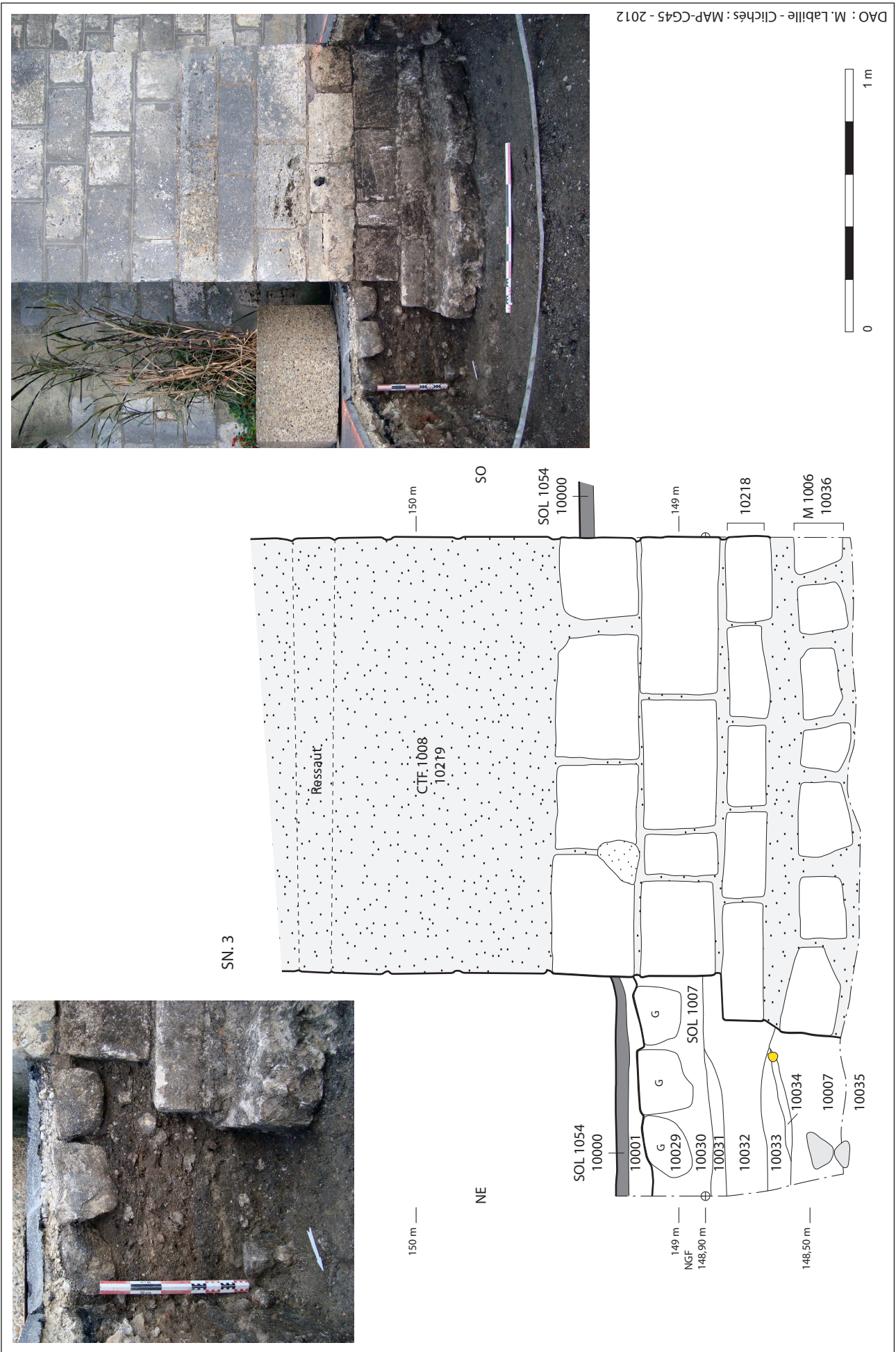

fig. 25. Sondage 3. Section 3.

2.4 Sondage 4

Décapage mécanique : 15,4 m² et 11 m² ; 5,1 x 2,1 m et 7,45 x 1,95 m

Cote haute de surface du sud au nord : 149,45 à 149,34 m ; 149,15 à 149,24 m

Cote basse atteinte : 148,67 m et 148,74 m.

Cote d'apparition des vestiges : sol extérieur de cour (US 10039) : — 0,4 ; Sol 1017 : — 0,6 et — 0,7 m

Le sondage se compose de deux ouvertures séparées par un trottoir-caniveau. Il a été ouvert en deux fois (fig. 26). Le sondage 4 livre 23 tessons de céramiques.

La partie sud du sondage a montré la présence sur toute l'emprise de l'ouverture d'un sol en béton de chaux (SOL 1017), perturbé à un endroit par le passage d'une tranchée pour la bande cuivrée de la descente de parafoudre (TRA 1018). Le sol recouvre les substructions du mur du clocher (mur sud orienté est-ouest) mais laisse percevoir la mise en œuvre de ce dernier (Mur 1016 : petites assises régulières de 0,10 à 0,15 m de moellons de silex et calcaire au liant argileux, observée sur 0,54 m de haut ; cf. SN 22 : fig. 27). Il est recouvert par un enduit de ciment (END 1022).

Le sol de chaux 1017 continue sur la seconde partie du sondage, au-delà du trottoir et du caniveau d'eaux pluviales (CAN 1020 ; SN 26 : fig. 28) ce qui lui donne une longueur totale d'environ 6,15 m.

La seconde partie du sondage, ouverte et refermée dans la journée, est également traversée par une tranchée pour la bande cuivrée de la descente de parafoudre (TRA 1021). Les couches observées se concentrent sur la partie nord (SN 24 et 25 : fig. 28). Ces niveaux correspondent à des couches d'occupations d'extérieurs de type cour. L'US 10038, niveau de cailloutis calcaire (altitude

148,80 m) semble équivalente de l'US 20038 déjà aperçu en diagnostic de la cour nord du château (cf. Bizri 2012 *et alii*, sondage 8, SN 42, altitude 147,50 m ; pendage perceptible de ce côté d'après les premières analyses mnt, cf. fig. 7).

Les couches associés à cette occupation de cour (US 10037 et 10039, occupations d'extérieurs, fond de fouille) contiennent des rebords de coquemars en pâte de l'Orléanais à lèvre versée en oblique attribués à la seconde moitié du XIII^e s. – première moitié du XIV^e s. Ils sont riches en ossements animaux de consommation, dans un état fragmentaire et calciné.

Dans les US correspondant aux couches qui scellent cette occupation d'extérieure sous la voirie contemporaine (US 10040, SN 24, 10042, SN 25, 10265-décapage : fig. 28), le mélange de tessons en pâte de l'Orléanais avec des tessons en pâte grésée et des grès sombre date de la fin du Moyen-Âge et de la période moderne.

Le sondage 4 présente donc deux espaces distincts : au sud, un espace vraisemblablement d'intérieur (SOL 1017). Il pourrait correspondre à une extension latérale de l'église (chapelle) ; toutefois les éléments lapidaires manquent pour étayer cette hypothèse (bien qu'ils aient pu être totalement récupérés avant la reconstruction de 1954 de l'église). Le niveau de cailloutis (US 10038) et les niveaux d'occupations (US 10037, US 10039) présents au-delà de la limite de sol correspondent sans doute à des niveaux de chantier ou de circulation d'extérieurs. La fenêtre du sondage est trop réduite pour mieux interpréter ces vestiges ici et leur corrélation avec le sol de béton de chaux (SOL 1017).

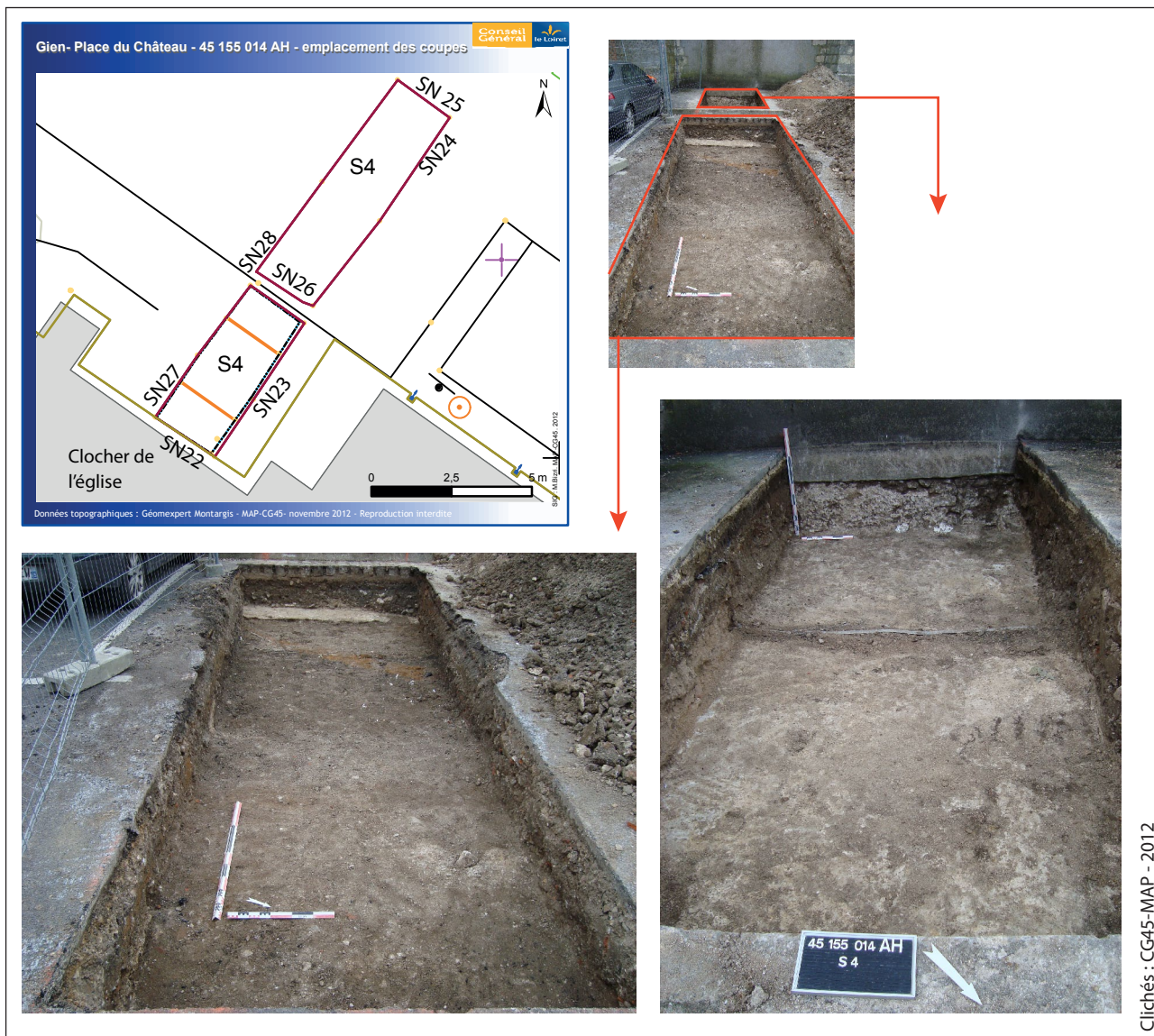

fig. 26. Sondage 4. Vue générale



fig. 27. Sondage 4. Section 22.

2.5 Sondage 5

Décapage mécanique : 15 m² ; 8,15 x 1,8 m

Cote haute de surface : 149,15 m

Cote basse atteinte : 148,33 m

Cote d'apparition des vestiges : — 0,4 m ; Mur 1040 : 148,74 NGF

Le sondage (fig. 29 : plan des coupes) est traversé par une tranchée de réseau électrique en fonctionnement (TRA 1039).

Il est possible de lire une stratification dense de cet espace. L'interprétation des US n'est pas aisée. Plus du tiers des tessons mis au jour lors du diagnostic provient du sondage 5 (132 tessons).

Les formes céramiques indiquent un contexte synchrone malgré la présence de plusieurs perturbations.

En partie nord du sondage, on observe plusieurs couches d'occupations dont un sol de chaux (Sol 1049, SN 7 et SN 5, fig. 30, fig. 31). Plusieurs couches associées à cette occupation se rattachent aux XIVE – XVe s. (US 10126, 10128, 10144, 10145, 10146, SN 7 et SN 5 : fig. 30, fig. 31). Elles présentent des coquemars à lèvre versée et des pichets à lèvre confondue marquée associés à des glaçures orangées et vertes mouchetées. Ces formes en pâte de l'Orléanais se rattachent aux XIV^e – XV^e s..

On observe ensuite un creusement (TRA 1061, SN 7 : fig. 30) qui interrompt ces US. Les strates qui en forment ensuite le comblement s'inscrivent dans une chronologie similaire par les formes céramiques (US 10164, US 10156, SN 4 : fig. 32, US 10165, SN 6 : fig. 33, US 10131, 10137 SN 7 et SN 5) dont un coquemar en pâte de l'Orléanais (cf. fig. 43a dessin 10131.1). Il faut souligner un remontage entre des tessons glaçurés des US 10156 et 10165 sans doute équivalente en fond de sondage, coupés par le creusement 1060.

Les autres couches formant le comblement d'occupation de cette tranchée dont un sol de faible épaisseur (inférieur à 0,05 m) composé de mortier de chaux, sont attribuées au Bas Moyen-Âge ou au début de la période moderne en l'absence d'éléments de datation précis (US 10132, 10134, 10139, 10166, SN 5, 10263-décapage).

Dans ces niveaux, sans rapport perceptible avec le sol, une zone plus riche en terres cuites architecturales, arrachées lors du décapage évoque l'aménagement d'un foyer (partie sud du sondage, US 10175, SN 5 : fig. 31).

En partie sud du sondage, une banquette a été conservée : l'arrêt du décapage se situe sur le sol 1066 (SN 5 : fig. 31). Ce niveau de cailloutis calcaire peut s'apparenter à ceux perçus en tranchée 6 (stratification de voirie ou de sol de cour, sol de chantier, cf. *infra*, VOI 1025).

Au-dessus de cette stratification, est installé un aménagement empierré de moellons. Il peut s'agir d'un mur (Mur 1040, SN4 : fig. 32), toutefois, il manque des éléments pour infirmer cette hypothèse. L'orientation et la largeur n'a pas été perceptible. Il peut également s'agir d'un niveau dense de pierre formant une assise de voirie (comme cela a été vu en sondage 8, SOL 2013, dans la cour nord du château, cf. Bizri 2012 *et alii*). Un bord de coquemar en grès sombre date l'US 10125, scellant cet aménagement, de la période moderne.

Un premier creusement d'origine indéterminé (CRE 1060, fond non atteint, SN 4 : fig. 32) mélange une partie de la stratigraphie médiévale à l'est du sondage. Une des US de comblement (US 10158) comporte de la céramique se rattachant aux XIVE – XVe s.. L'installation de la voirie (ARA 1059, SN 4 : fig. 32) a ensuite arasé les remblais sur 0,20 à 0,30 m.

SN. 24 (Extrémité nord)



SN. 25



Vue générale vers le sud
Sondage 4, partie nord

SN. 24 (Extrémité sud)



SN. 26



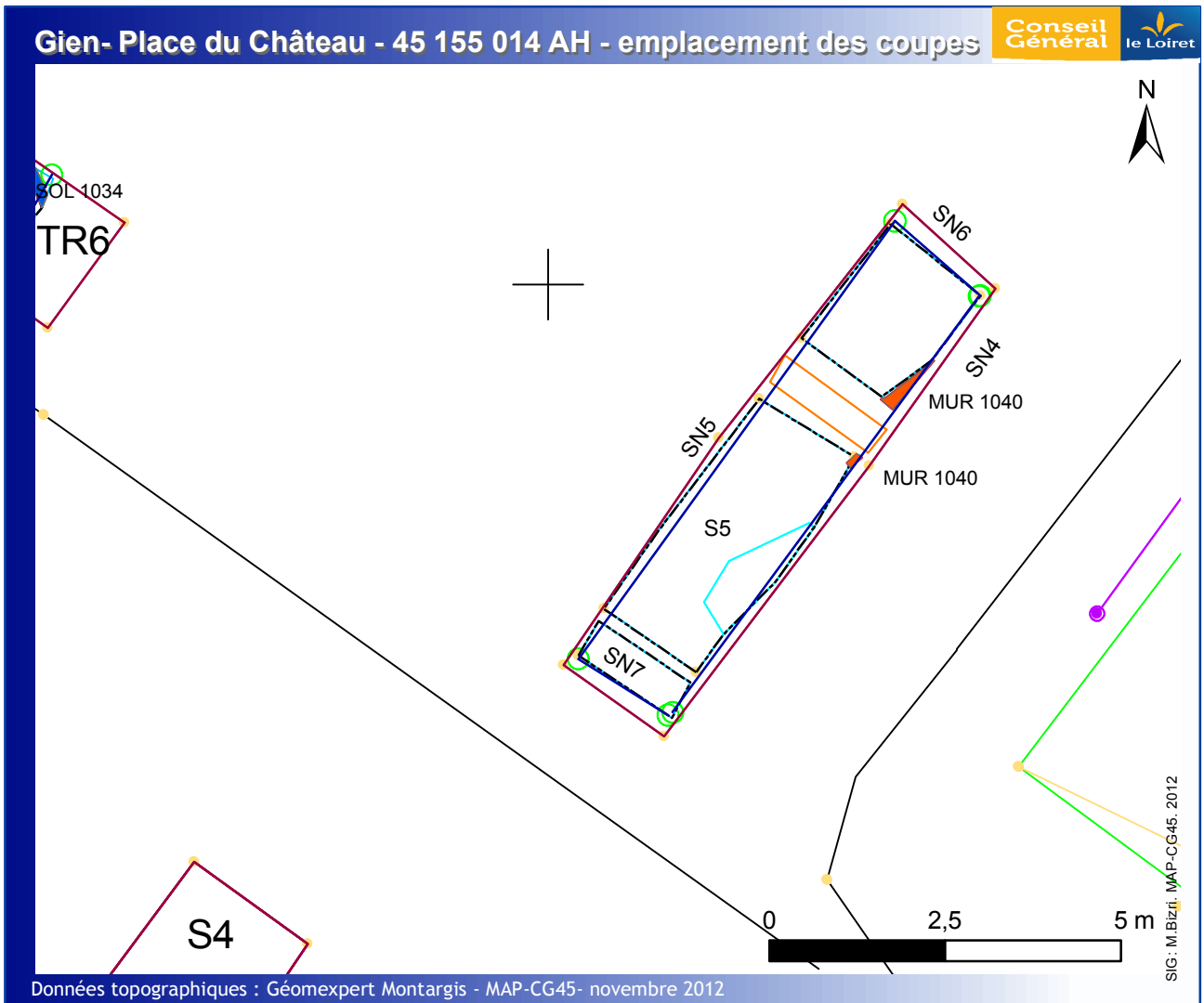
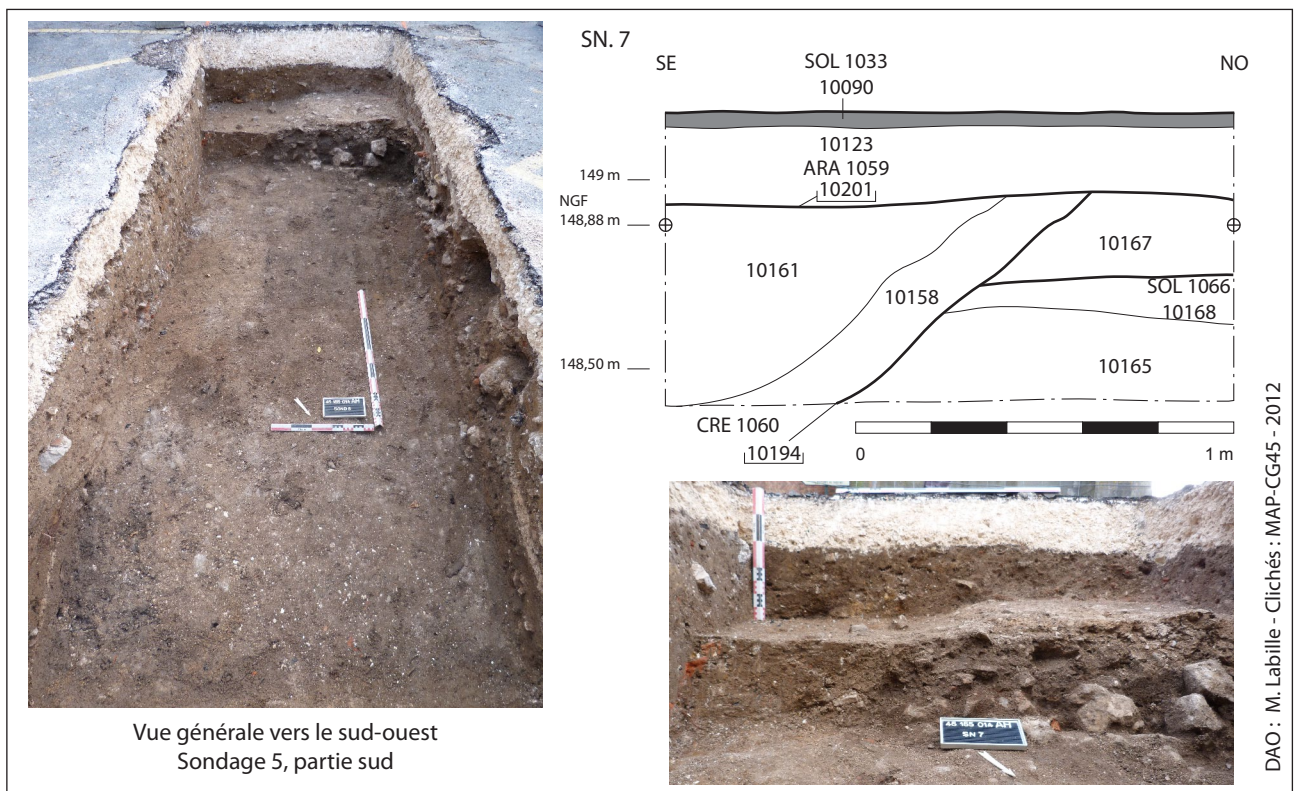

fig. 29. Sondage 5. Plan de situation des coupes.



Vue générale vers le sud-ouest
Sondage 5, partie sud

Reproduit en A3 en fin de volume



SN. 5 (Partie Sud)

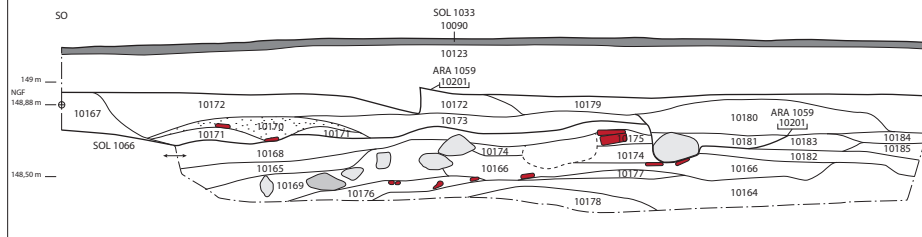

SN. 5 (Partie Nord)

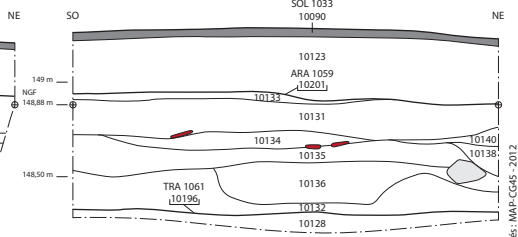

fig. 31. Sondage 5. Section 5.



DAO : M. Labille - Clichés : MAP-CG45 - 2012

Reproduit en A3 en fin de volume



SN. 4 Partie Nord

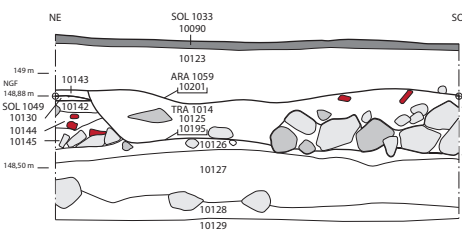

SN. 4 Partie Sud

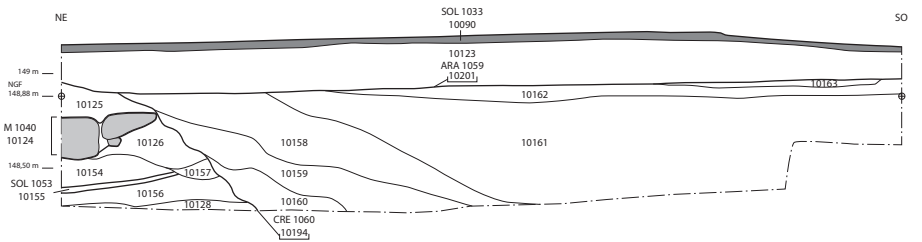
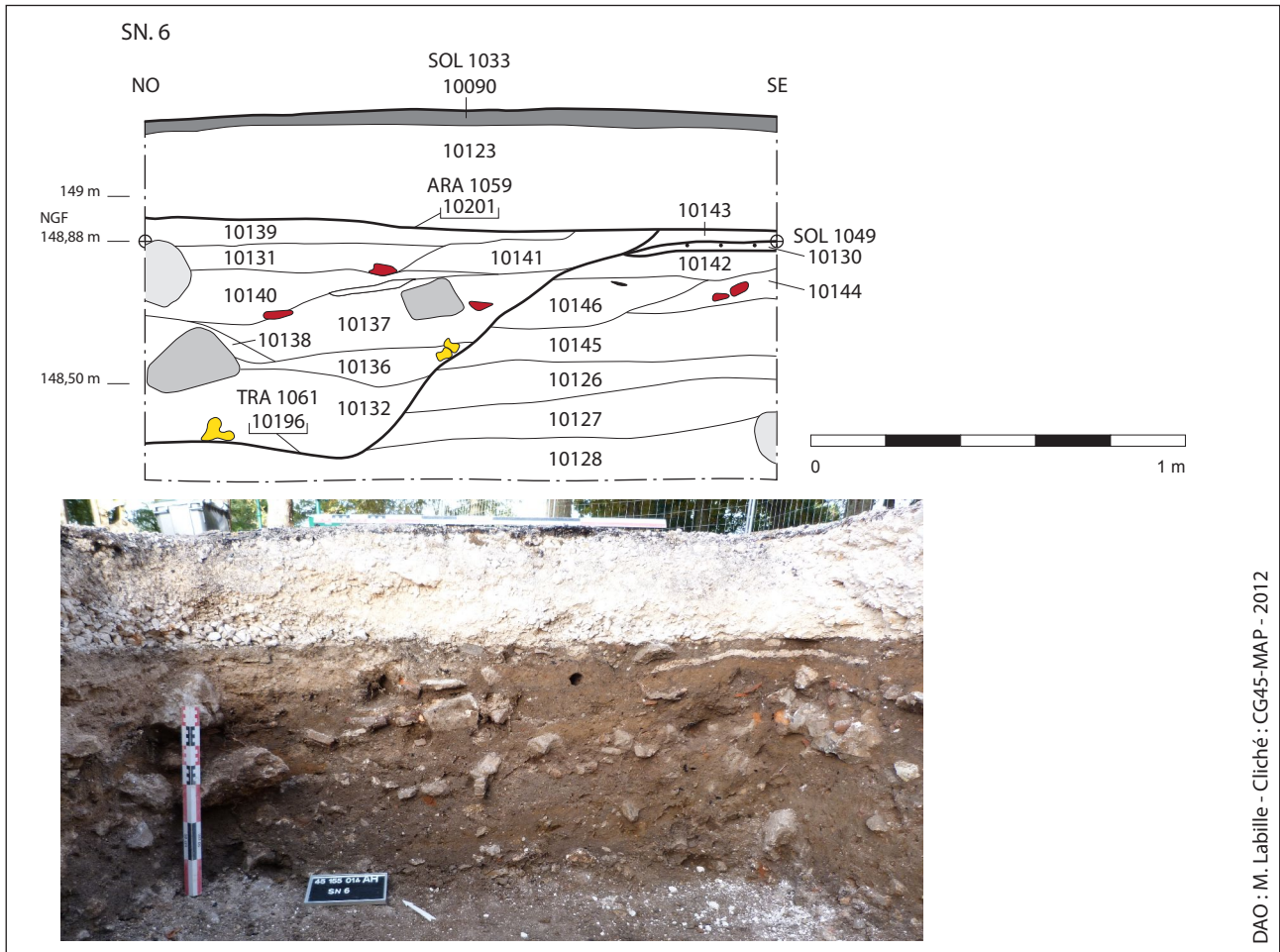

fig. 32. Sondage 5. Section 4.



DAO : M. Labille - Clichés : MAP-CG45 - 2012



DAO : M. Labille - Cliché : CG45-MAP - 2012

fig. 33. Sondage 5. Section 6.

2.6 Tranchée 6

Décapage mécanique : 93,6 m², 49,6 x 1,8 m

Cote haute de surface d'est en ouest : 149,15 à 148,4 m

Cote basse atteinte : 148,43 à 147,45 m

Pendage de 0,80 m. Pourcentage : moins de 1 % perceptible.

Cote d'apparition des vestiges : -0,20 à -0,47 m ; VOI 1025 : 149 m NGF ; Mur 1023 : 148,80 m NGF

La tranchée (fig. 34) longe le caniveau d'eaux pluviales au sud (CAN 1027, TRA 1028) et une tranchée de réseau électrique inusité (TRA 1029 ; cf. SN 8). La stratigraphie côté sud n'a donc pas pu être observée.

La proportion de mobilier céramique découvert dans la tranchée 6 (123 tessons) est identique à celle du sondage 5, soit un tiers des tessons ramassés du diagnostic.

On observe une forte représentation des pâtes de Montargis (25 % du nombre de restes total de la tranchée 6).

La tranchée se divise en trois parties distinctes dont les EA forment des éléments spatiaux discriminant. Un mur (Mur 1023) pouvant former le mur d'enceinte de la plateforme sépare une structure s'apparentant à de la voirie (VOI 1025) à l'est de la tranchée. À l'ouest de ce mur,



fig. 34. Tranchée 6. Vue générale.

plusieurs fosses ou fossés ont été observés, séparant des niveaux de remblaiements massifs et des traces d'occupations ponctuelles.

Partie ouest, les éléments issus de l'analyse de la section 10 (fig. 35) montrent une occupation indéterminée avec présence d'un trou de poteau (TRP 1045). Un creusement peut être lié à cette installation (CRE 1038). Les US de cette zone (US 10065, 10068 et 10069, liées au trou de poteau 1045, et US 10070, 10071, 10072 et 10073 (SN 10) présentes à l'ouest du trou de poteau) livrent une majorité de tessons en pâte de Montargis ou en pâte de composition similaire assimilée comme production de Montargis dans une chronologie du début du Moyen-Âge X^e-XII^e s. Un bord de pot possède une lèvre massive presque carrée, sorte de proto-bandeau, qui peut être datée du début du Moyen-Âge (fig. 43b : dessin 10065.1).

Les éléments situés au-delà de la section 10 en direction de l'est indiquent une chronologie tardo-médiévale.

Entre la partie ouest et le mur 1023, s'intercale une zone de comblement (la section 13). Une des fosses de cet espace (US 10079) et une des US dans laquelle elle est creusée (US 10084, SN 13 : fig. 36) présente des assemblages céramiques du Bas Moyen-Âge ou de la période moderne.

Le mur 1023 marque une nette séparation entre la partie est et la partie ouest de la tranchée. Le mur est arasé et sa mise en œuvre fragilisée par le temps. Le liant de mortier de chaux est sableux et pulvérulent. L'élévation totale conservée reste indéterminée, il a été observé sur une assise (fig. 37). Il est construit en moellons de silex et calcaire dans une orientation nord-est-sud-ouest. Un double parement du mur en blocs taillés (module observé pour deux éléments (0,3 x 0,5 x 0,2) est peut-être à envisager. Un des parpaings descellés est conservé à l'ouest. Il s'agit soit de l'ancien parement, soit d'un grand appareil soigné résiduel issu de la destruction du mur. Ainsi, la largeur du mur peut s'appréhender entre 0,72 et 1,10 m.

À l'extrémité est de la tranchée, au-delà du mur 1023, les niveaux stratigraphiquement les plus anciens (- 0,80 m ; 148,35 m. NGF) concernent des sols d'occupations (SOL 1034, SN 8 et 9, SOL 1032, SOL 1026, SN 9, fig. 37). Un coquemar à lèvre versée en oblique date l'US 10045 du XIV^e – début du XV^e s. Des coupelles

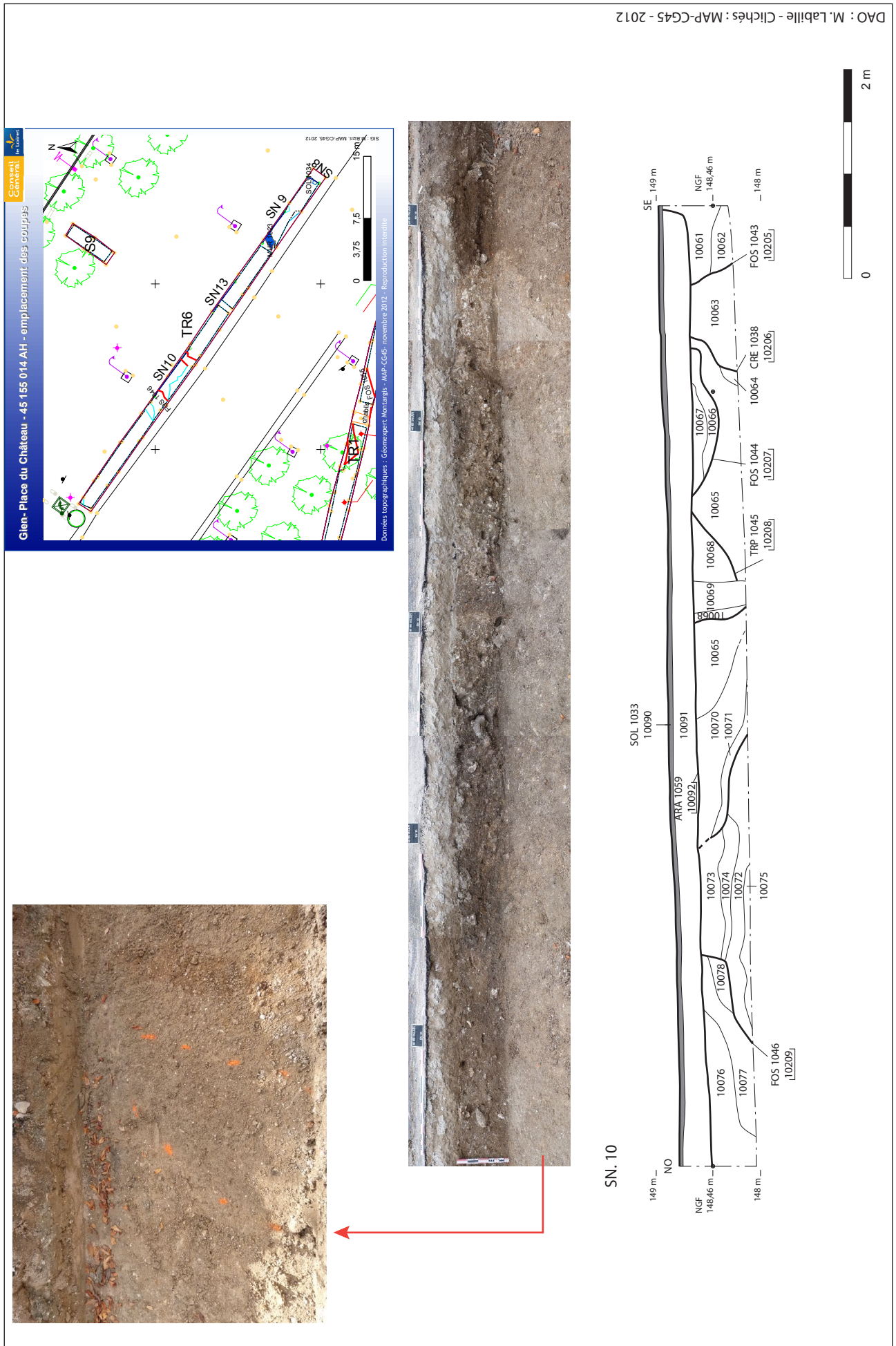
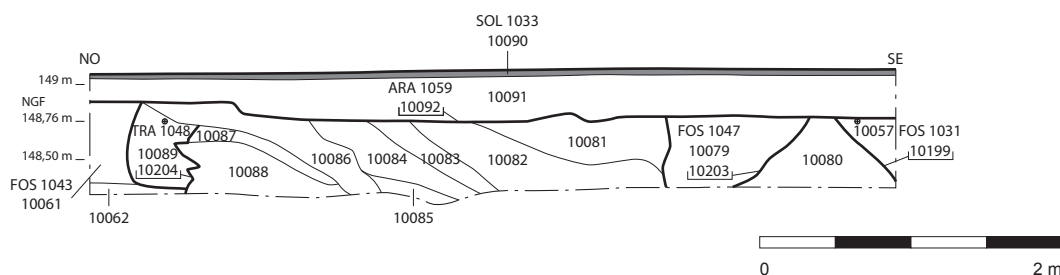
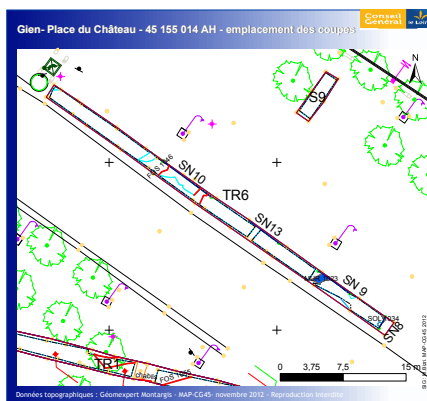

fig. 35. Tranchée 6. Section 10.

Tranchée 6. SN. 13



DAO : M. Labille - Clichés : CG45-MAP - 2012

fig. 36. Tranchée 6. Section 13.

en grès du Beauvaisis associées à des pâtes de l'Orléanais orangée et des pâtes grésées datent la couche 10046 (SN 8 et 9) de la fin du XV^e – début du XVI^e s. L'US 10047 présente au-dessus du SOL 1032 contient des assemblages céramiques du Bas Moyen-Âge ou de la période moderne ainsi que les US 10053, 10054 aux sédiments limoneux-charbonneux. Cette occupation semble être liée au mur 1023. L'US 10055 située en parement ouest du mur indique la même fourchette chronologique.

La section 9 est marquée par la présence d'une épaisseur de cailloutis formant de nombreux litages de types assainissement, dans lesquels s'intercalent des liserés fin limoneux-charbonneux. Cette structure s'appuie contre le mur 1023.

Elle s'observe sur une longueur d'environ 8 m et sur 0,35 d'épaisseur, dans une orientation nord-sud, parallèle au mur 1023.

Il s'agit peut-être d'une voie de type « chemin » longeant le mur ou d'un sol très rechargé de cour d'extérieur, peut-être lié à des déchets de

tailles d'une phase de chantier.

L'US 10050 qui scelle ce niveau de voirie présente des assemblages céramiques du Bas Moyen-Âge ou de la période moderne. L'abandon et le dérasement du mur 1023 sont percés par une petite fosse (FOS 1030, US 10056, diamètre 0,38 m) dont le comblement présente des coupelles en grès du Beauvaisis (fig. 43b : dessin 10056.1) de la fin du XV^e – début du XVI^e s..

Les différentes sections (SN 10 – 13 – 9) ne peuvent pas être reliées entre elles puisqu'une première fosse (FOS 1031, SN 9) coupe la stratigraphie à l'ouest du mur 1023. Son diamètre n'a pas été appréhendé. Elle s'étend sur une longueur observée de 6,05 m (FOS 1031, SN 13).

Une seconde fosse coupe la stratigraphie de la section 13 à l'ouest (FOS 1043, SN13), au devant d'une perturbation indéterminée (TRA 1048, tranchée de récupération ?). Son diamètre n'a pas été appréhendé. Elle s'étend sur une longueur observée de 6,05 m (FOS 1043,

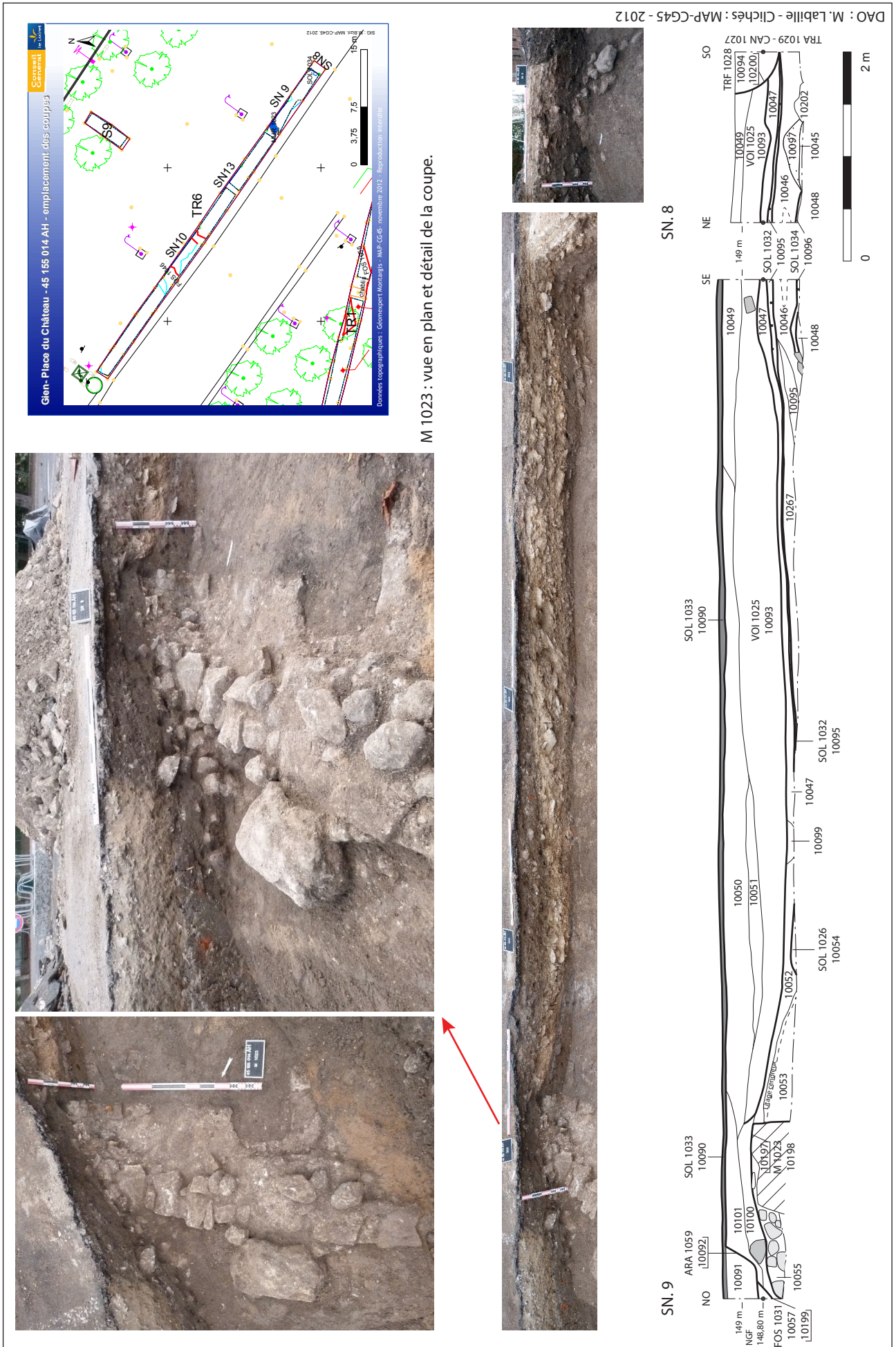

fig. 37. Tranchée 6. Sections 8 et 9.

SN 10). Une des couches de comblement de cette fosse (US 10061, SN 10) livre du mobilier moderne en grès de Berry ou de Puisaye. Une troisième fosse interrompt les couches à l'ouest de la section 10 (FOS 1046) en intégrant une chronologie de comblement similaire à la fosse 1043 (US 10076 : mobilier moderne en grès de Berry ou de Puisaye, fig. 43b : dessin 10076.1).

Deux structures n'ont pas de chronologie déterminée, ni de stratigraphie relative : la fosse 1044 creusée à proximité du trou de poteau 1045 (SN 10) et, située à l'extrémité ouest de la tranchée la fosse 1035 (fig. 38 : présence de charbons et terres cuites architecturales). Cette dernière est présente sous des remblais de comblements qui s'apparentaient *a priori* à

des alluvions naturelles argilo-sableuse. Ces remblais sont donc des apports anthropiques aménagés dans des dépôts naturels (cf. proposition d'interprétation fig. 44).

L'ensemble de ces niveaux d'occupations suit le pendage naturel de la plateforme (1 % aujourd'hui visible). La mise en place de la voirie contemporaine a sans doute tenté de rattraper ces différents niveaux par un revêtement tantôt sommaire (bitume seul sur les remblais, SOL 1033, sondage 9, haut de la tranchée 6, tranchée 7 partie sud), tantôt par des comblements plus importants (US 10125, sondage 5) et des compactages en ciment (US 10091, tranchée 6 et 7 au sud).

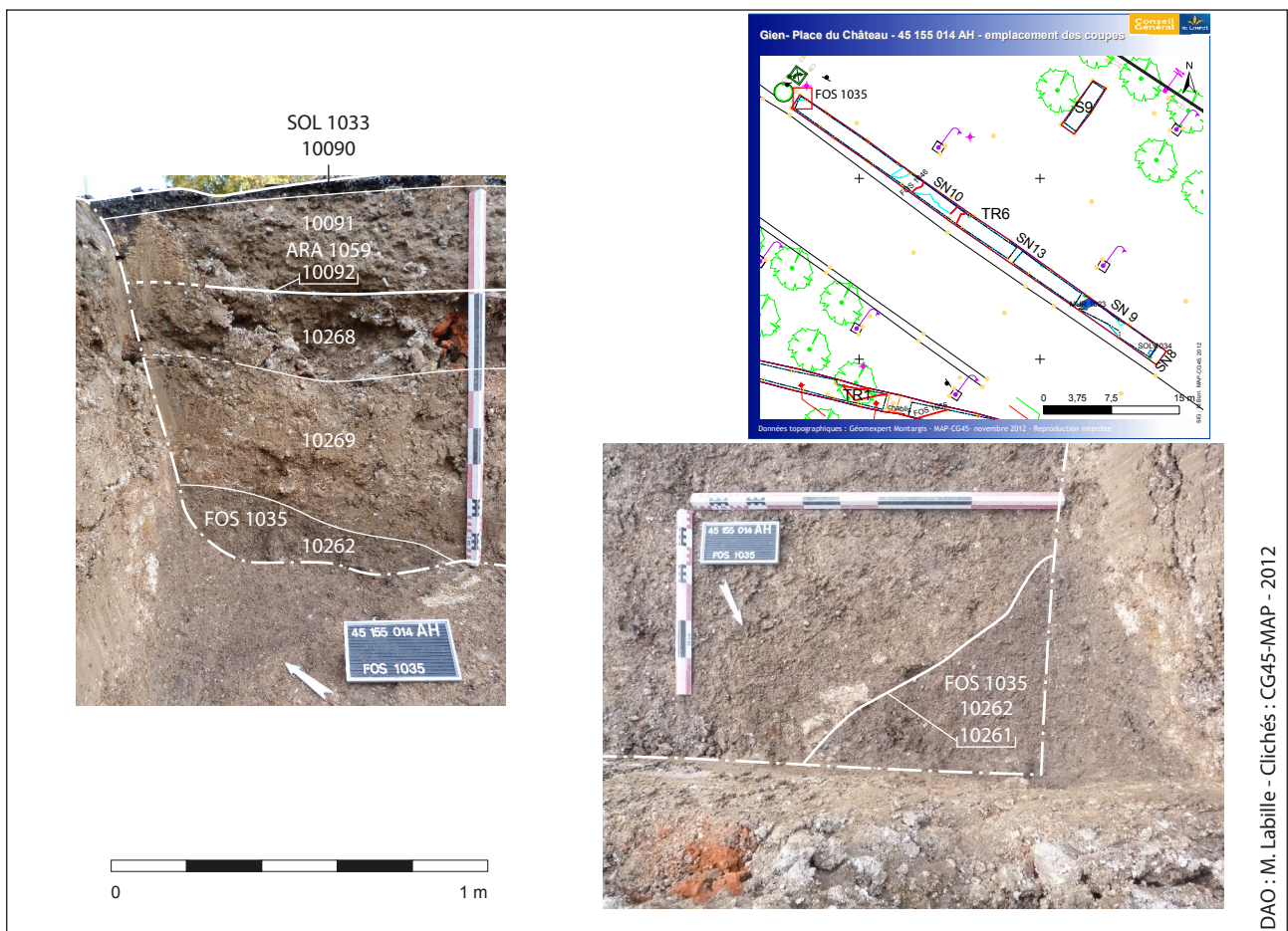

fig. 38. Tranchée 6. Fosse 1035.

2.7 Tranchée 7

Décapage mécanique : 26 m² ; 14,5 x 1,8 m

Cote haute de surface du sud au nord : 148,23 à 148,62 m

Cote basse atteinte du sud au nord : 147,41 à 147,85 m

La partie sud de la tranchée est perturbée par deux tranchées de réseaux en activités (TRA 1042 et TRA 1043).

La tranchée suit un pendage d'une quarantaine de centimètres : les niveaux atteints sont plus élevés au nord qu'au sud. L'extrémité nord se caractérise par la présence de sédiment sableux orangé compact de type alluvionnaire. Il peut s'agir de l'extrémité aplanie des dénivelés nombreux présents de ce côté sur les plans anciens, qui seraient d'origine naturelle (fig. 39).

Les remblais de la coupe 14 ne peuvent pas être caractérisés. Les tessons issus des US 10106, 10108 et 10115, soient les niveaux stratigraphiquement les plus anciens en tranchée 7, sont en pâtes de l'Orléanais et en pâte grésée (SN 14). En l'absence de rebords, ils sont attribués au Bas Moyen-Âge et au début de la période moderne.

Ces niveaux sont perturbés par plusieurs creusements (FOS 1064, CRE 1063 et ARA 1059) d'époque contemporaine, permettant l'installation du sol de bitume (SOL 1033). L'US 10103, niveau présent directement sous le bitume contient une anse en faïence décorée de spirales bleues datée de la fin de la période moderne ou de la période contemporaine.

D'après les plans anciens (fig. 11) le terrain semble plutôt très accidenté de ce côté et présente de nombreux dénivelés.

Les remblais observés s'inscrivent sans doute dans une étape de son nivellement ; une phase d'aplatissement de ce côté de la plateforme à une époque moderne à contemporaine (cf. proposition d'interprétation fig. 44).

2.8 Sondage 8

Décapage mécanique : 13,2 m², 7,45 x 1,8 m

Cote haute de surface : 148,87 m

Cote basse atteinte : 148,07 m

Cote d'apparition des vestiges : — 0,4 m.

L'US 10147 livre un tesson en pâte de l'Orléanais d'époque médiévale. Il s'agit d'un niveau d'abandon qui scelle la maçonnerie 1036 (MCO 1036, SN 12 : fig. 40). La maçonnerie 1036 est large d'1,3 m dans une orientation nord-ouest-sud-est. Peu de moellons sont encore présents, il ne reste que le mortier de chaux très sableux et meuble. Plusieurs niveaux d'occupations/abandons peuvent sans doute lui être associés (SN 11 : fig. 40).

L'environnement de cet élément construit a été très perturbé par l'installation de deux chablis (CHA 1051, CHA 1052) et de plusieurs creusements (CRE 1051 et TRA 1037 pour le réseau électrique des lampadaires).

L'aspect perturbé et meuble de la maçonnerie évoque un mouvement ancien de ces remblais, peut-être dans le cadre des fouilles de l'abbé Vallet à la fin du XVIII^e s. Il est délicat de conclure sur cette structure, cependant il serait tentant de la rapprocher d'une maçonnerie de l'enceinte médiévale de la plateforme par sa largeur et, l'emplacement et l'orientation correspondraient à ce que l'on observe sur les plans anciens (fig. 11). Son aspect pulvérulent renverrait alors aux restes d'une maçonnerie aux moellons largement récupérés.

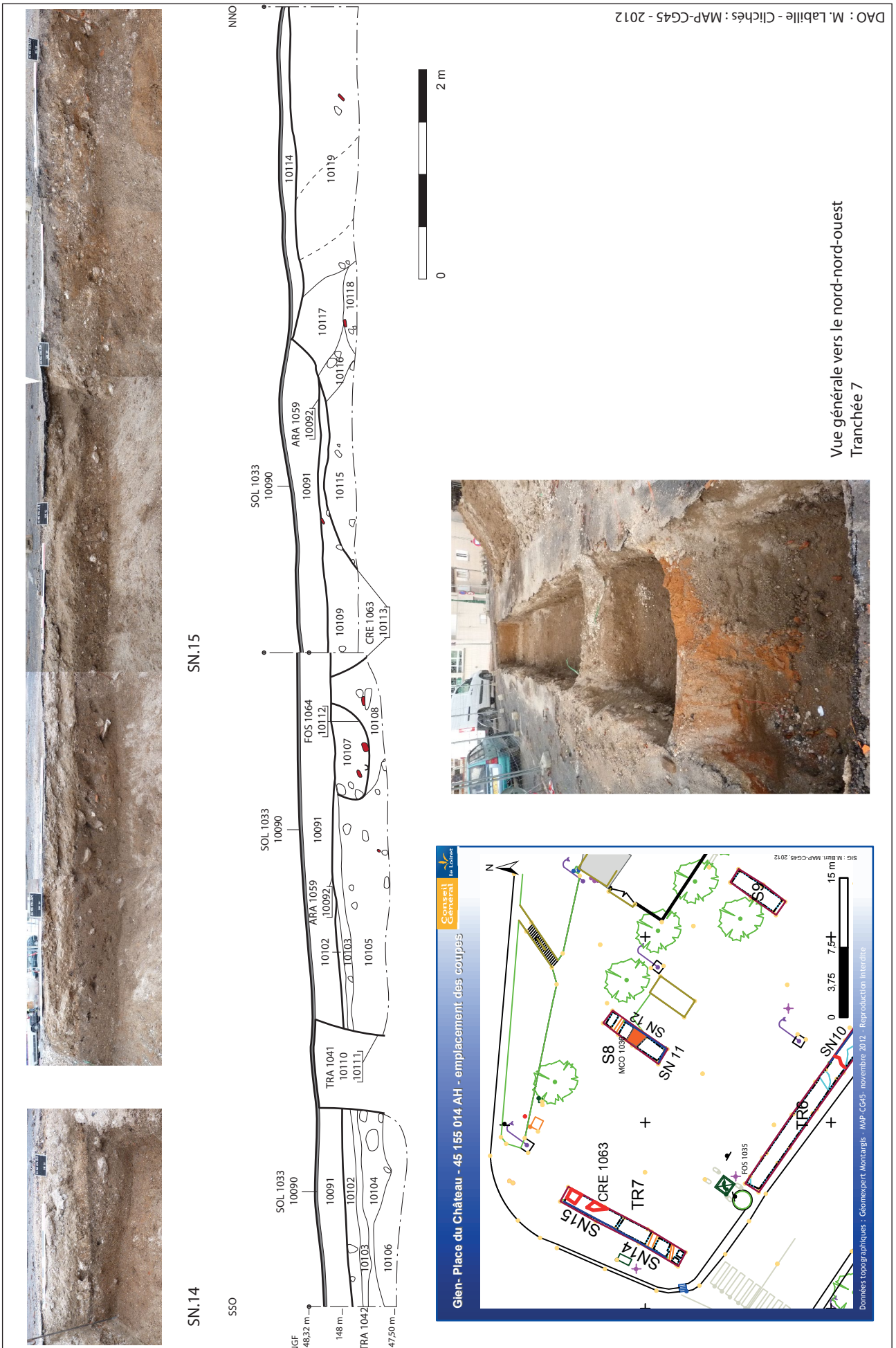

DAO : M. Labille - Clichés : MAP-CG45 - 2012

Vue générale vers le nord-nord-ouest
Tranchée 7

fig. 39. Tranchée 7. Sections 14 et 15. Vue générale.

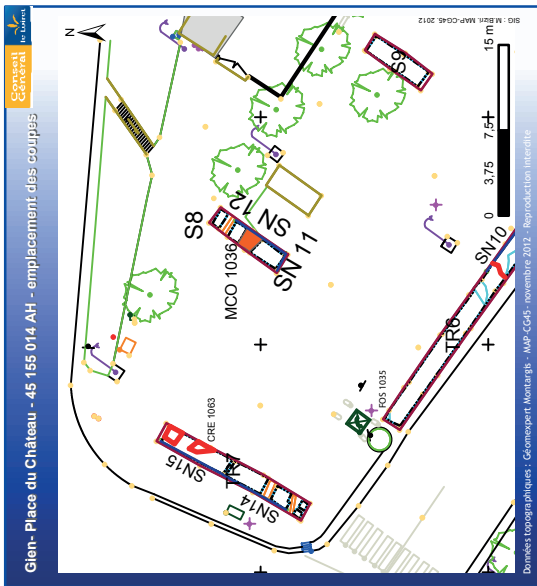

Vue générale vers le nord-est
Sondage 8

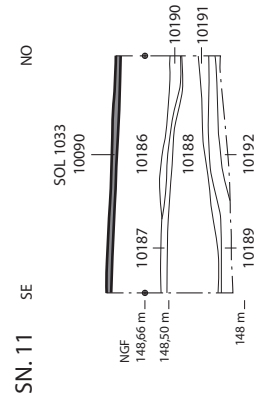
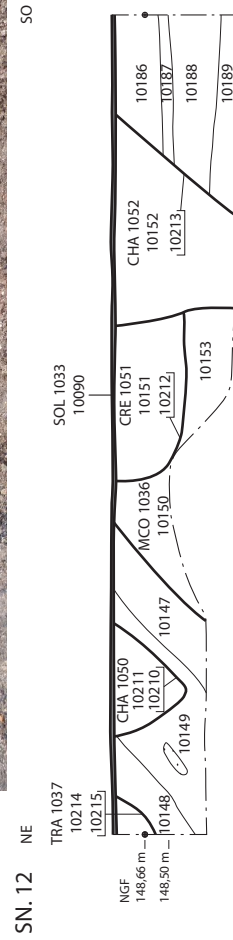

2.9 Sondage 9

Décapage mécanique : 11 m², 6,1 x 1,8 m

Cote haute de surface : 149,2 m

Cote basse atteinte : 148,9 m

La première passe de décapage de 0,3 m n'ayant donné qu'une succession de remblais détritiques argileux orangés striés de marne crayeuse, l'investigation n'a pas été menée plus profondément (fig. 41). L'aspect du substrat très compacté semblait s'apparenter à la description de résiduel alluvionnaire (Gigout, Desprez 1969) caractérisée par une stratification tourmentée « avec chenaux et laminations obliques, et dispositions lenticulaires des masses argileuses » de formation géologique tertiaire (éocène détritique ou würmien). De plus, le sondage 9 n'a pas livré de tesson.

Si l'identification de ce substrat au sous-sol géologique naturel n'est pas définitive, il peut être éventuellement envisagé comme l'assise naturelle dérasée de la levée de terre dite « cavalier » cité dans les textes puis détruite au XVIII^e s. Aucun élément ne plaide en ce sens, si ce n'est la position géographique du sondage par rapport aux plans anciens montrant la levée de terre (fig. 11, fig. 44) ; position d'ailleurs toute relative, puisque les documents graphiques ne considère pas tous l'espace de la même manière et à la même échelle.

Toutefois, la tranchée 6 présentait à l'extrémité ouest une sédimentation similaire. Une fosse a toutefois été mise au jour après un décapage plus profond (- 1 m : fosse 1035 : fig. 38), invalidant peut-être ici l'hypothèse du terrain naturel.



fig. 41. Sondage 9. Vue générale.

2.10 Le mobilier céramique (C.Lejault)

L'ensemble du mobilier céramique issu du diagnostic représente un total de 345 tessons pour 48 individus. La fragmentation des ensembles est importante (cf. tableau de répartition par sondage ci-après : fig. 42).

Les éléments de formes correspondent principalement à des anses et à des fonds qui ne sont souvent pas assez discriminants pour affiner les datations (cf. planche : fig. 43).

Concernant les autres sondages, la plupart des couches a livré très peu de mobilier comme l'indique la distribution du nombre de restes par US.

NR par lot	1	2	3	4	5	6-10	11-20	21-35
Nombre d'US	10	8	9	3	6	13	6	2

NMI par lot	1	2	3
Nombre d'US	21	6	5

86 % d'entre elles contiennent entre 1 et 10 tessons dont 75 % entre 1 et 5 tessons. Le lot céramique le plus important compte 35 tessons. La majorité des US ne livrent qu'un NMI. Les éléments céramiques mis au jour lors du diagnostic sont en grande partie similaires à ceux issus des sondages de diagnostic effectués au château de Gien (cf. Bizri 2012 *et alii*) tant au niveau des groupes techniques qu'au niveau des formes.

Les pâtes de l'Orléanais correspondent à environ 58 % de la totalité du mobilier céramique du diagnostic (fig. 42). Il faut souligner que la faible épaisseur des tranches rend la fragmentation des tessons plus importante. La pâte sableuse est de semi-fine à fine. Les inclusions sont des quartz opaques ou brillants associés à de rares nodules d'oxydes de fer. La couleur varie du beige au brun mais les teintes orangées à rouge dominant largement les assemblages étudiés. Les pâtes de l'Orléanais apparaissent dans les contextes de la seconde moitié du X^e s. jusqu'au XVII^e s. À partir du XIII^e s., l'argile vire d'une couleur beige ocre à l'orangé et les tranches s'amenuisent (Jeset 2000 : 78). La surface est généralement laissée brute. Les glaçures plutôt externes sont mouchetées de couleur orangée ou verte. Les formes les plus rencontrées sont des

coquemars à lèvre versée en oblique et des pichets à lèvre confondue marquée avec une légère gorge. Les fonds sont plats, peu épais avec une base dégagée ce qui est couramment observé en Orléanais à partir de la seconde moitié du XIII^e s. Les bords en bandeau sont absents.

Un quart des tessons (21,7 % du NR total) présente une pâte grésée, de couleur claire, fine, sonnante, avec des inclusions de quartz brillant et opaque ainsi que de rares nodules d'oxyde de fer (fig. 42). Il pourrait s'agir d'une production locale de l'Orléanais des XVI^e – XVII^e s. (Jeset, 2003 : 51).

La pâte de Montargis de couleur blanche parfois à cœur rosé présente des inclusions de quartz de taille variable opaques et érodés, associés à des nodules rouges de type chamotte. Elle représente 2,3 % du NR total (fig. 42). La cohésion de la pâte est bonne et les surfaces grumeleuses au toucher. Des tessons (6,6 % du NR total) présentent une pâte similaire à celle de Montargis avec des inclusions identiques en quantité moindre, un aspect moins feuilleté de la tranche et une surface moins rugueuse (fig. 42).

Enfin, 6,4 % du nombre total de tessons semble de facture médiévale ou moderne mais il n'a pas été possible de déterminer la provenance des différentes pâtes (fig. 42). Les pots de fleur identifiés doivent être produits localement aux périodes moderne et contemporaine (0,6 % NR total).

La proportion de grès est de 3,8 % du nombre total de tessons (fig. 42). Les productions identifiées correspondent à :

- des grès du Berry et/ou de Puisaye caractérisés par une pâte claire de couleur grise et la présence dans la tranche et en surface du tesson d'inclusions noires correspondant à des nodules ferrugineux, anguleux et de formes variées (Jeset, 2000 : 78).
- des coupelles en grès de Beauvaisis en pâte crème uniforme, très cuite, sonore et de faible épaisseur
- des grès sombres pouvant provenir de Normandie ou de Puisaye.

Une anse en faïence peinte et, en situation résiduelle, un fragment de sigillée décoré sont également reconnus dans les assemblages.

Sond TR	US	Pâte de Montargis	Montargis ?	Orl beige brun	Orl rouge/orangé	Orl rouge glaç ext	Orl rouge glaç int	Pâte grésée	Grès Berry/Puisaye		Grès Beauvaisis	Grès sombre	Faïence peinte	Pot de fleur	Pâte ?	Sigillée	NR total	NMI
									glaç ext	glaç int								
1.1	10008	0	0	0	1	0	0	1	0	0	0	0	0	0	0	1	3	1
1.1	10009	0	0	0	1	0	0	0	0	0	0	0	0	0	0	0	1	1
1.1	10010	0	0	0	1	0	0	2	0	0	0	0	0	0	0	0	3	1
1.1	10013	0	0	0	13	2	0	4	0	0	0	0	0	0	0	0	19	3
1.1	10014	0	0	0	0	0	0	0	0	0	0	0	0	0	5	0	5	0
1.1	10015	0	0	0	1	0	0	0	0	0	0	0	0	0	6	0	7	3
Totaux		0	0	0	17	2	0	7	0	0	0	0	0	0	11	1	38	9

Sond TR	US	Pâte de Montargis	Montargis ?	Orl beige brun	Orl rouge/orangé	Orl rouge glaç ext	Orl rouge glaç int	Pâte grésée	Grès Berry/Puisaye		Grès Beauvaisis	Grès sombre	Faïence peinte	Pot de fleur	Pâte ?	Sigillée	NR total	NMI
									glaç ext	glaç int								
2	10001	0	0	0	0	0	0	0	0	0	0	0	0	1	1	0	2	0
Totaux		0	0	0	0	0	0	0	0	0	0	0	0	1	1	0	2	0

Sond TR	US	Pâte de Montargis	Montargis ?	Orl beige brun	Orl rouge/orangé	Orl rouge glaç ext	Orl rouge glaç int	Pâte grésée	Grès Berry/Puisaye		Grès Beauvaisis	Grès sombre	Faïence peinte	Pot de fleur	Pâte ?	Sigillée	NR total	NMI
									glaç ext	glaç int								
3	10002	2	0	0	0	0	0	0	0	0	0	0	0	0	2	0	4	2
3	10005	0	0	0	1	0	0	0	0	0	0	0	0	0	1	0	2	1
3	10007	0	0	0	0	0	0	2	0	0	0	0	0	0	0	0	2	1
Totaux		2	0	0	1	0	0	2	0	0	0	0	0	0	3	0	8	4

fig. 42. Tableau de comptage des nombres de restes et individus céramiques, C. Lejault.

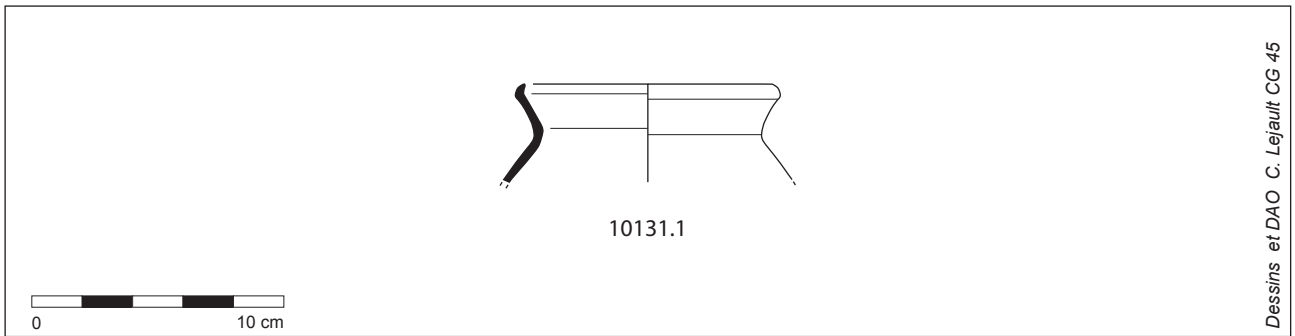

a) Céramique du sondage 5 : coquemar en pâte de l'Orléanais

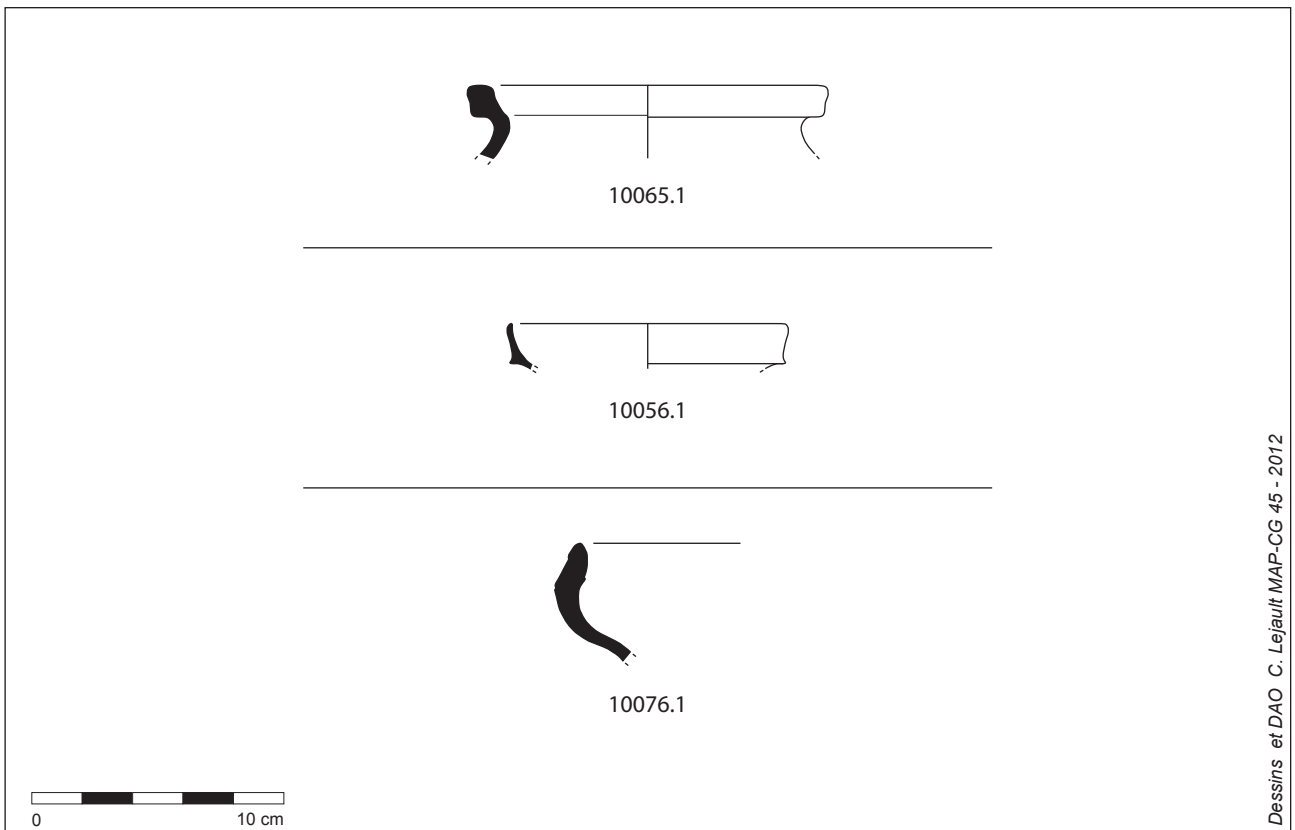

b) Céramique de la tranchée 6 : pot en pâte de Montargis (10065.1), coupelle en grès de Beauvaisis (10056.1) et écuelle en grès du Berry ou de Puisaye (10076.1)

3 Conclusion : les structures archéologiques et l'occupation médiévale

Les sondages ont été réalisés dans la limite de l'altimétrie de l'impact des travaux et n'ont pas cherché à atteindre le terrain naturel, sauf ponctuellement, ce qui explique que le diagnostic renseigne surtout sur la fin de la période médiévale et la période moderne pour l'occupation de la plateforme.

Antiquité

On note la présence en résiduel d'un tessou de sigillée (l'agglomération romaine est localisée à Gien-le-Vieux, au nord-ouest de la commune).

Occupation des X^e-XII^e s.

Une occupation du début du Moyen-Âge (X^e-XII^e s.) a été observée en tranchée 6 (SN 10) s'apparentant peut-être à de l'habitat (trou de poteau 1045). On retrouve des tessous résiduels de cette chronologie en sondage 2.

Bas Moyen-Âge XIII^e-XVI^e s. : mur d'enceinte, bâtiments, occupation d'extérieurs

Les structures mises au jour sont plus nombreuses pour la période du Bas Moyen-Âge.

Les niveaux extérieurs d'occupation de cour ou niveau de chantier du sondage 4 s'inscrivent dans une chronologie XIII^e-XIV^e s. ainsi qu'un foyer (FOY 1010) de la tranchée 1 et des niveaux d'occupation du sondage 5. La semelle de fondation du mur (Mur 1006) du sondage 3 située sous le contrefort du clocher de l'église peut être sans doute intégrée à ce même phasage.

Le mur observé en tranchée 6 (mur 1023) peut correspondre à un élément de l'enceinte médiévale également antérieur au XV^e s. puisque son dérasement est scellé par des niveaux d'abandon du XV^e s. Il est associé des niveaux de sols d'occupation densément micro-stratifiés.

Un habitat situé en sondage 2, entre le clocher de l'église et l'actuel presbytère a été mis en évidence. Il est constitué d'un mur et d'un caniveau et possède sans doute un niveau excavé effondré. Il s'inscrit dans cette même chronologie fin XV^e s. avec une possibilité

d'occupation antérieure (éléments céramiques du XII^e s. retrouvés aussi dans le sondage). Il est sans doute à mettre en rapport avec les bâtiments observés en belvédère ouest (emprise du château, cf. Bizri 2012 *et alii*).

Le niveau de sol de chaux construit du sondage 4 (sol de chapelle ? SOL 1017) est postérieur au soubassement du mur du clocher, donc probablement postérieur au XV^e s. Il reste toutefois à prouver que le soubassement du clocher s'inscrit véritablement dans cette chronologie ou s'il reprend des murs antérieurs. La voirie de la tranchée 6 (VOI 1025) s'inscrit vraisemblablement dans une période tardomédiévale (XIV^e-XVI^e s.) ainsi que les niveaux d'occupations du sondage 5.

L'interruption perçue dans l'enceinte sur le plan du XVIII^e s. est suivie de la représentation d'un chemin d'accès vers l'intérieur de la plateforme (fig. 11). La structure aperçue en tranchée 6 (VOI 1025) correspond peut-être à ce chemin mis en place après l'arasement de la courtine.

La ponctualité des découvertes liée aux fenêtres de sondages ne permet pas de mieux appréhender la configuration de l'espace habité médiéval de la plateforme. Des interrogations concernant l'inhumation aux abords de l'église subsistent, ainsi qu'une distinction réelle de l'espace ecclésial du reste de la plateforme (cohabitation castrale ?).

En revanche, la comparaison des dénivelés observés ainsi que de leur comblement (fosses de la tranchée 6, substrat de la tranchée 7, 8 et 1) face à la documentation graphique ancienne (fig. 11) permet de mieux considérer l'organisation de la plateforme (fig. 44). Le dénivelé est-ouest est confirmé depuis l'église. L'extrémité sud-ouest et nord-ouest est marqué par des apports massifs de remblais provenant sans doute d'étêtage de talus ou d'aspérités irrégulières de la plateforme ; ce qui expliquerait un aspect du substrat de comblement similaire aux alluvions du Val de Loire (Log 2 de la tranchée 1 fig. 18, et extrémité ouest de la tranchée 6). Ces

Gien - Place du Château - 45 155 014 AH Extrapolation des dénivelés

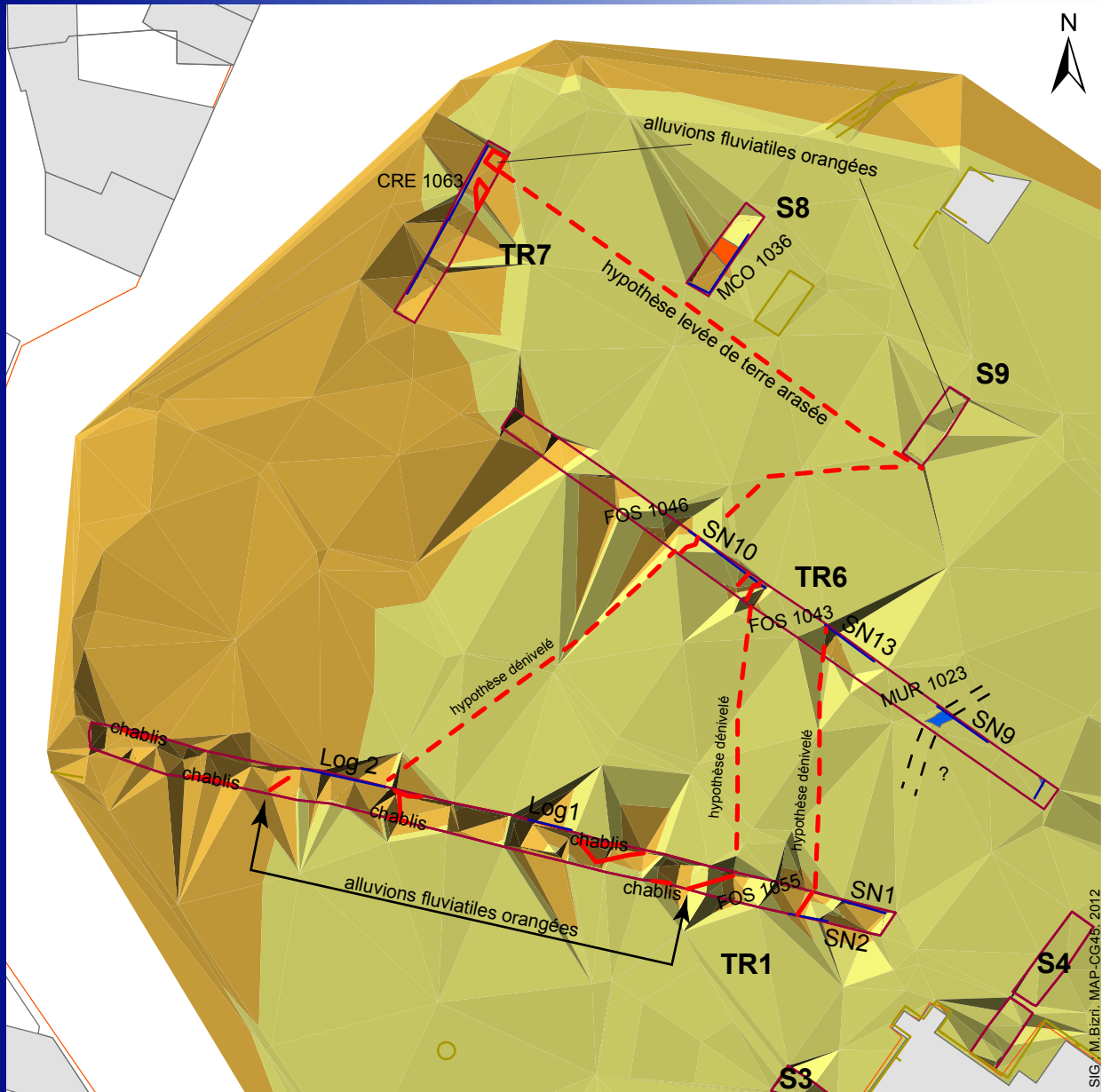

Données topographiques : BD TOPO © IGN 2012 - Données topographiques : Géomexpert Montargis
échelle 1/500e MAP-CG45- novembre 2012 - Reproduction interdite

SIG / M. Bizri - MAP-CG45 - 2012

complements participeraient dans un premier temps d'aménagements de circonvallations défensives médiévales profitant du substrat naturel irrégulier, avant d'être progressivement comblés pour être nivelés aux époques modernes à contemporaines (notamment sans doute suite aux perturbations de la seconde guerre mondiale) pour l'aménagement de promenades arborées carrossables (nombreux chablis présents dans la tranchée 1).

Une part d'indéterminé demeure tout de même sur ces hypothèses. Des analyses géomorphologiques, un affinement du travail sur le MNT croisé aux futurs résultats des tests pénétrométriques (rapport ajourné Amélie Laurent-Dehecq) permettront sans doute de mieux distinguer le relief anthropisé de celui naturel.

Bibliographie

Abréviations du texte

ADL : Archives Départementales du Loiret (Cité Coligny)

SHAG : Société Historique et Archéologique du Giennois

MdP : Médiathèque du Patrimoine

Base Mérimée : Base architecture inscrite ou classée, mise en ligne par le service de l'Inventaire (culture.gouv.fr)

12 345 678 AH : numéro de la base patriarche (Carte Archéologique DRAC SRA)

Alcaydé, Gigout 1976 : ALCAYDE (G.) GIGOUT (M.) – « Giennois et Gâtinais » 39 – 43 in *Guide géologique régional « Val de Loire, Anjou, Touraine, Orléanais, Berry »*, 1976, Masson et Cie, éditeurs, 191

Alix 2007-2008 : ALIX (C.) – « L'habitat d'Orléans du 12^e au début du 15^e siècle ; état de la recherche : étude des élévations et apports de l'observation des caves » *Revue archéologique du Loiret*, n°32, 2007-2008, 123-147

Bizri et alii 2012 : BIZRI (M.) et alii – *Rapport intermédiaire de diagnostic archéologique, Musée international de la Chasse, Château de Gien*, MAP-CG45, avril 2011-juillet 2012, 269

Berger, Desprez 1969 : BERGER (G.), DESPREZ (N.) – *Carte géologique de la France, Orléans, 1/50 000^e, XXII-19*, Carte et Notice explicative, Edition BRGM 1969 : en ligne

Gigout, Desprez 1969 : GIGOUT (M.) DESPREZ (N.) – *Carte géologique de la France, Gien, 1/50 000^e, XXIV-21*, Carte et Notice explicative, Edition BRGM 1969 : en ligne

Guiot 2011 : GUIOT (T.) – Gien (Loiret) « *La Courtaudière* », *Chemin de Saint-Pierre, Autour de l'agglomération antique de Gien*, Rapport d'Opération, Inrap Centre-Île de France, janvier 2011, 88

Jeset 2000 : JESSET (S.) – « Rapport d'étude céramique du Prieuré de la Madeleine à Orléans », in BLANCHARD (Ph.) *Orléans, La Madeleine : hospitalité et recueillement à travers différentes occupations (IX^e-XVIII^e s.)*, Volume 4 *Etudes documentaires et études du mobilier*, Orléans, SRA Centre, 2010 : 79-129

Jeset 2003 : JESSET (S.) – « Chronotypologie de la céramique d'Orléans et réseaux d'approvisionnement de la ville » in HUSI (Ph.) *La céramique médiévale et moderne du Centre-Ouest de la France (11^e-17^e siècle)*, *Chronotypologie de la céramique et approvisionnement de la vallée de la Loire moyenne*, supplément à la RACF, n°20, Tours, FERAC : 49-66

Muños 2006 : MUNOS (M.) – *Gien (Loiret) « La Bosserie »*, Février-Mars 2006, rapport d'opération de diagnostic archéologique, Inrap Orléans, juin 2006, 59

Patron 1871 : PATRON (J.-B.-C.) – *Recherches historiques sur l'Orléanais ou essai sur l'histoire, l'archéologie, la statistique des villes, villages, hameaux, églises, chapelles, châteaux forts, abbayes, hôpitaux et institutions de l'Orléanais proprement dit depuis l'époque celtique jusqu'à nos jours*, Orléans : Blanchard : H. Herluison : Vaudecraine, 1871, 2 vol

Annexe – plans généraux

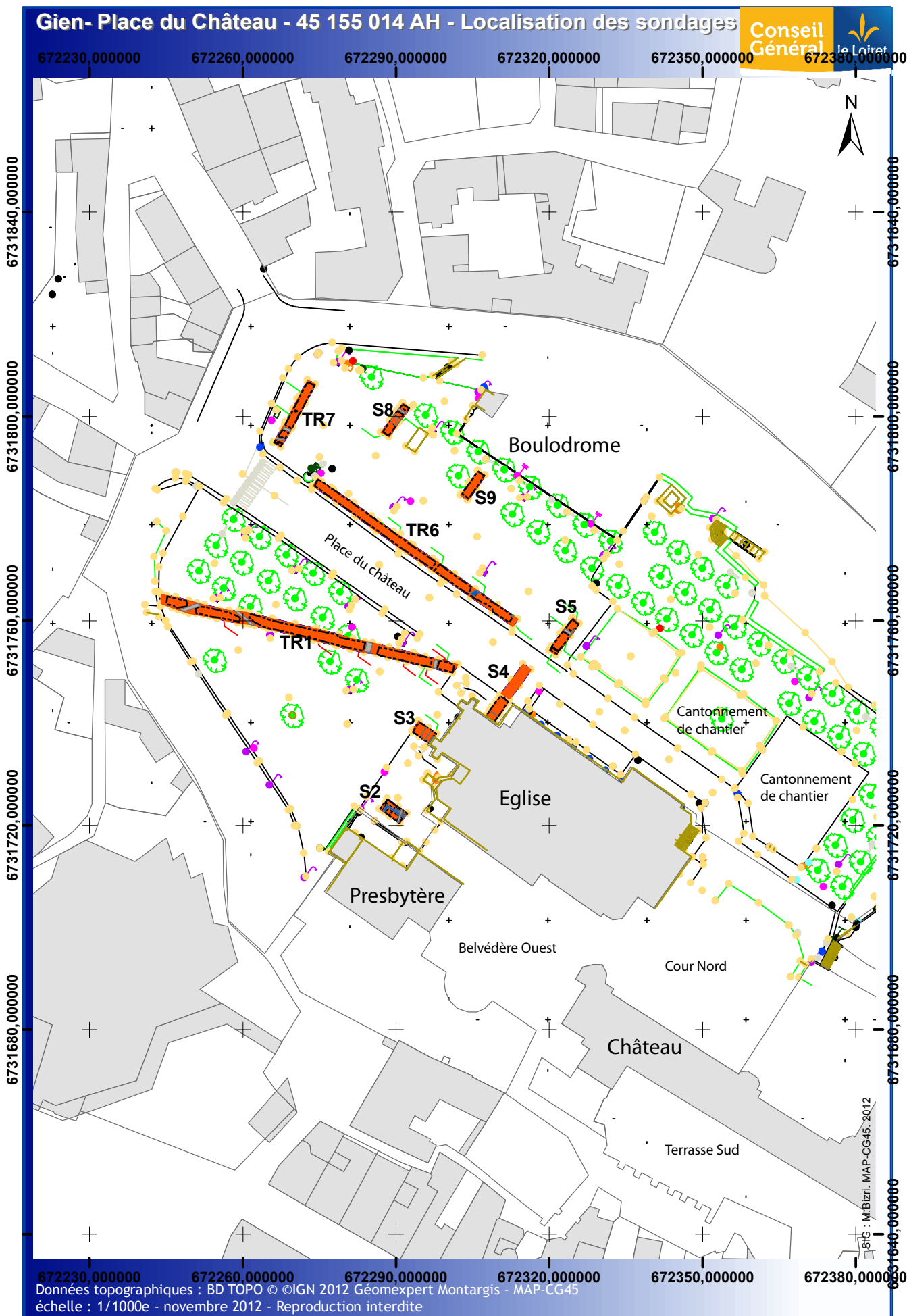

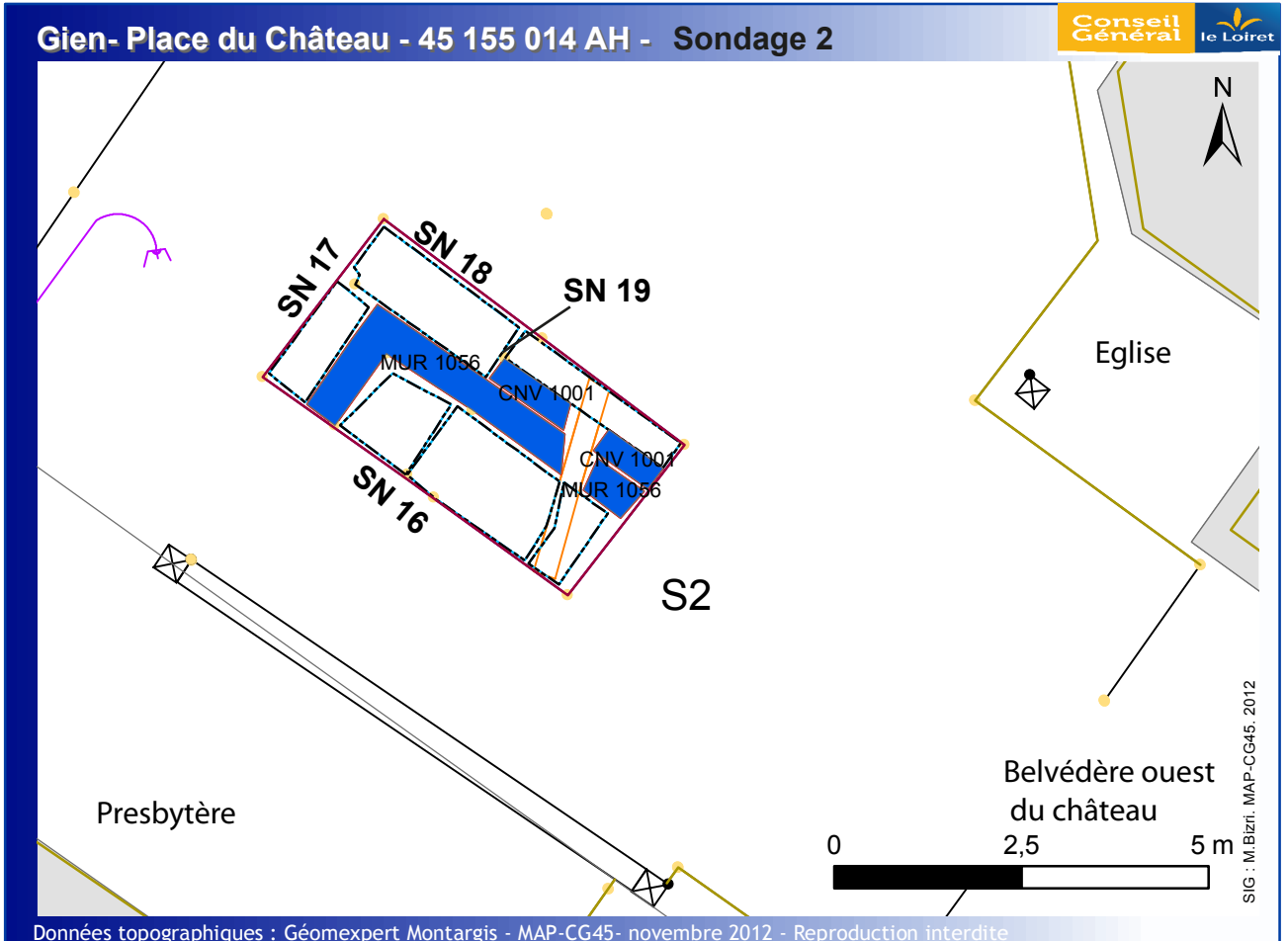
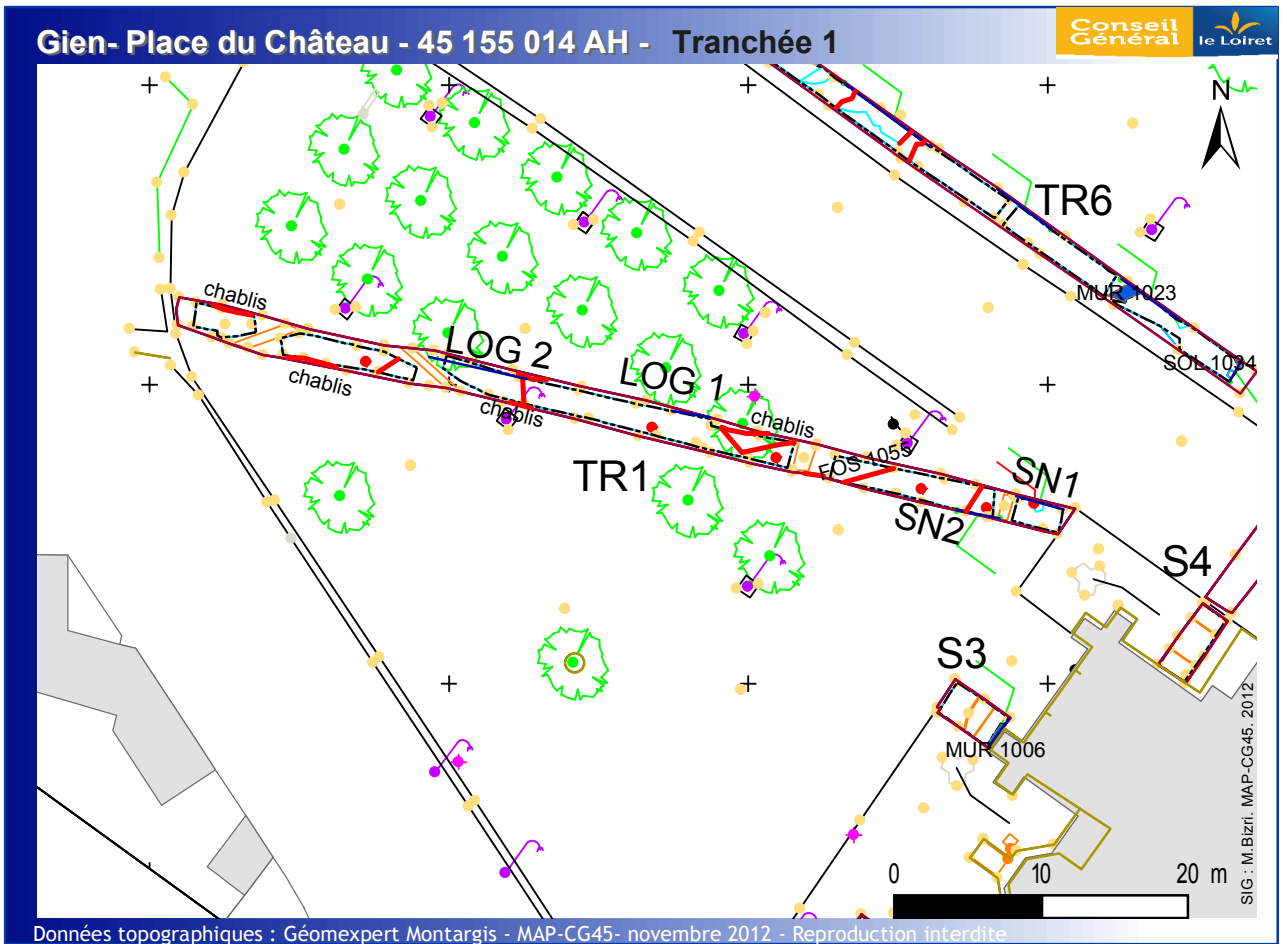

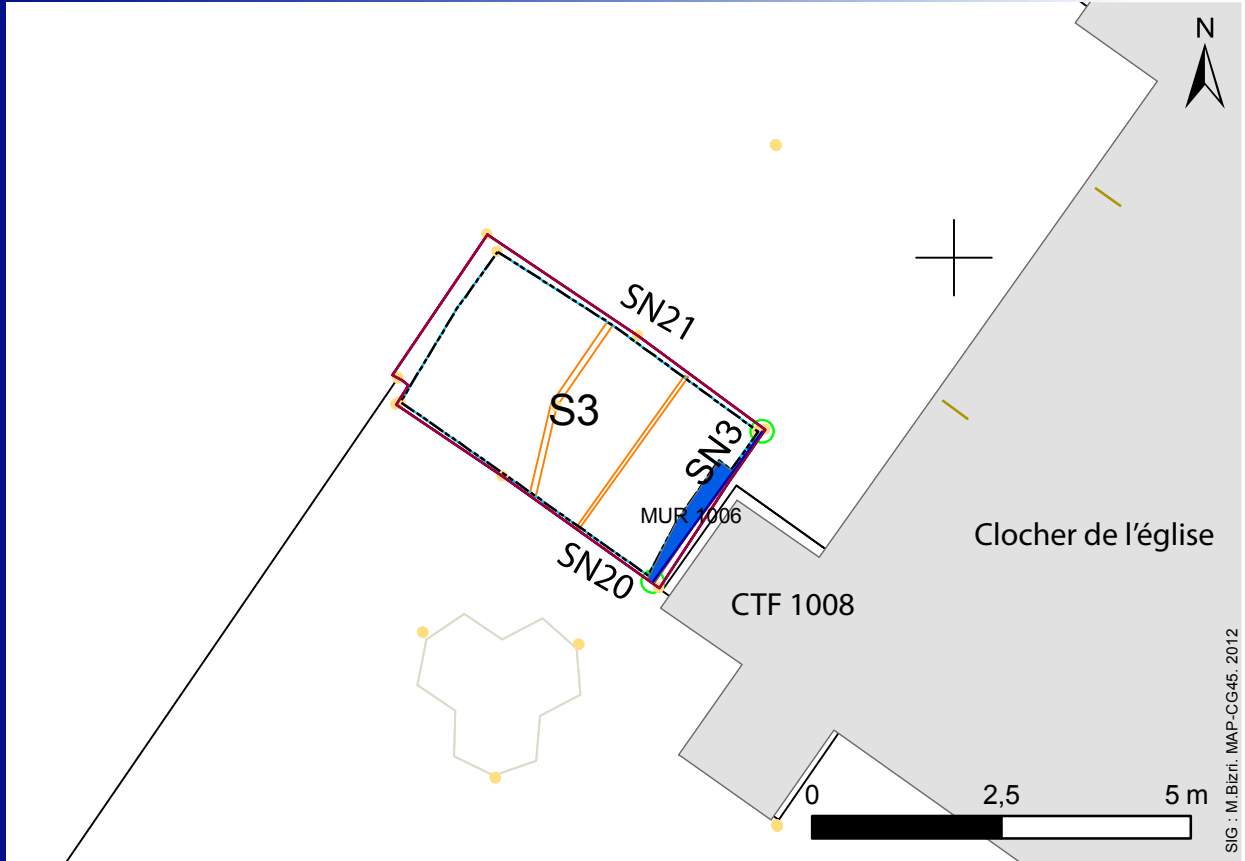

SIG : M.Bizri. MAP-CG45. 2012

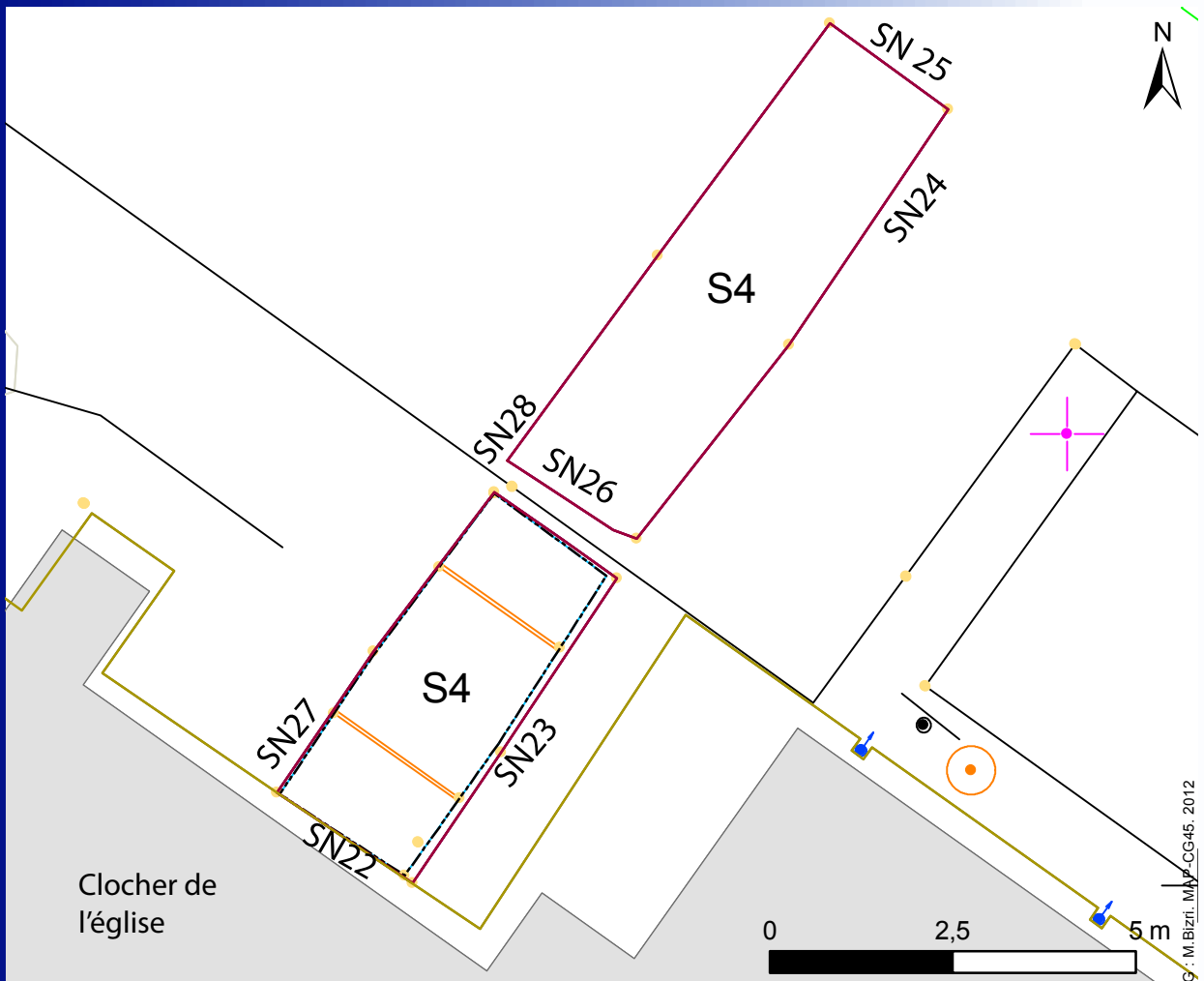

SIG : M.Bizri. MAP-CG45. 2012

Données topographiques : Géomexpert Montargis - MAP-CG45- novembre 2012 - Reproduction interdite

fig. 47. Plan des -sondages 3 et 4.

Gien- Place du Château - 45 155 014 AH - Sondage 5

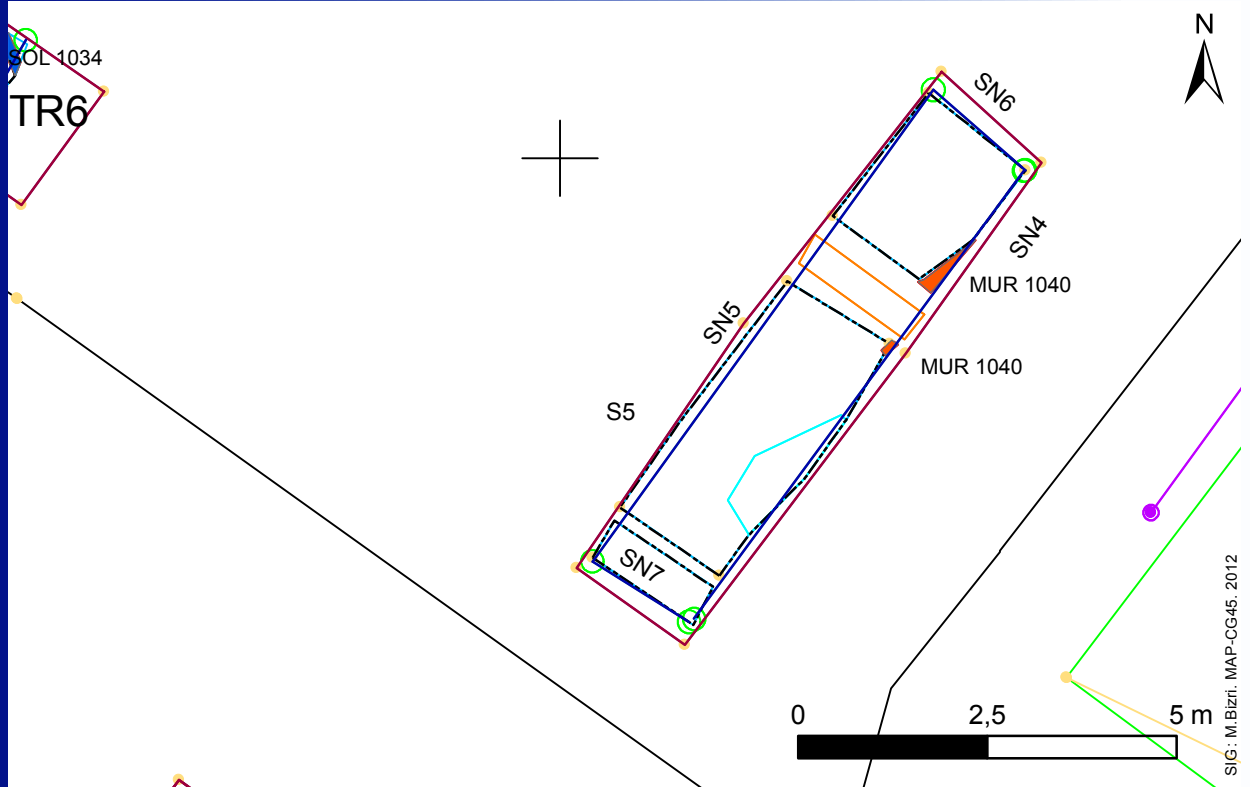

SIG : M.Bizri, MAP-CG45, 2012

Gien- Place du Château - 45 155 014 AH - Tranchée 6

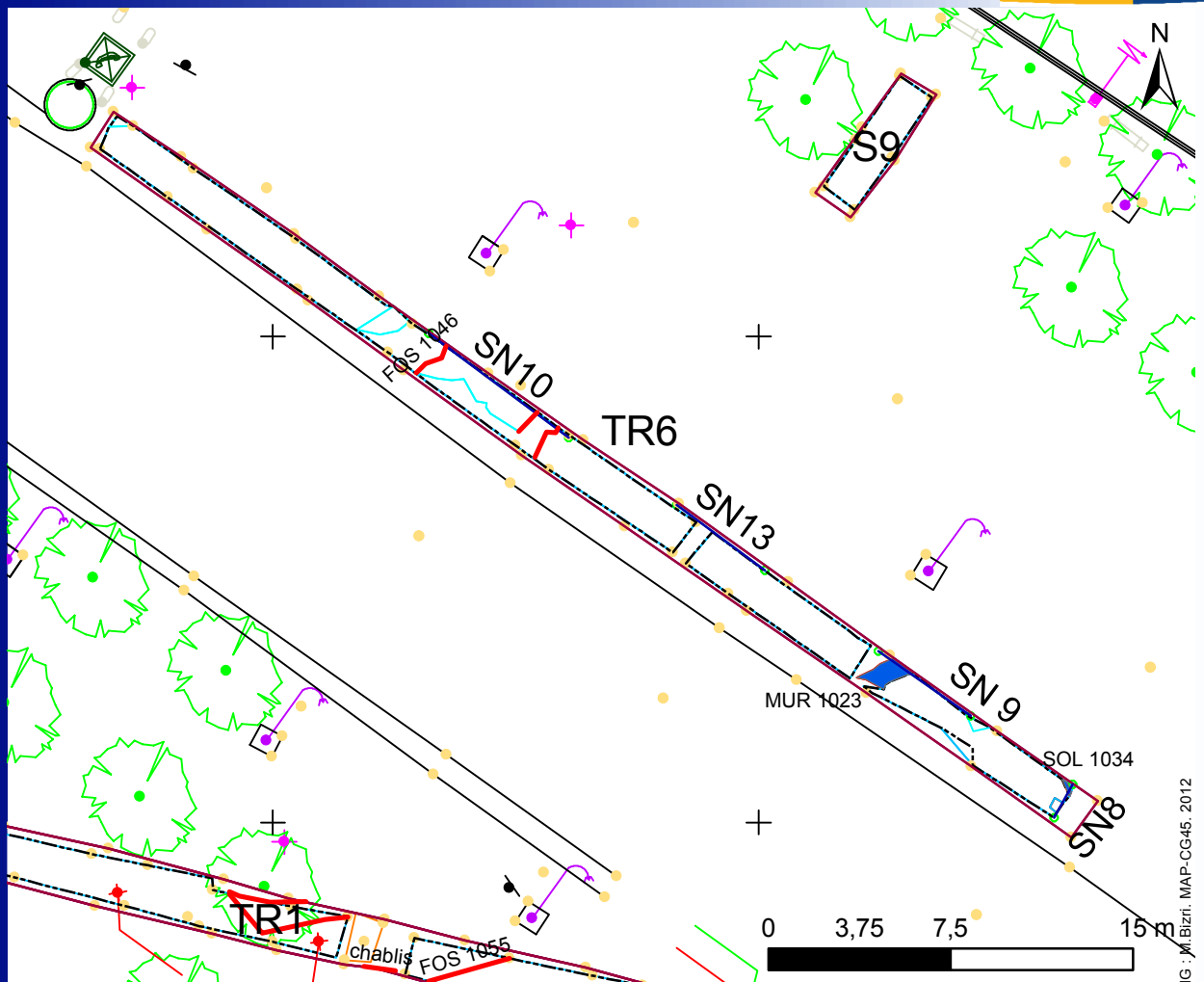

SIG : M.Bizri, MAP-CG45, 2012

Données topographiques : Géomexpert Montargis - MAP-CG45- novembre 2012 - Reproduction interdite

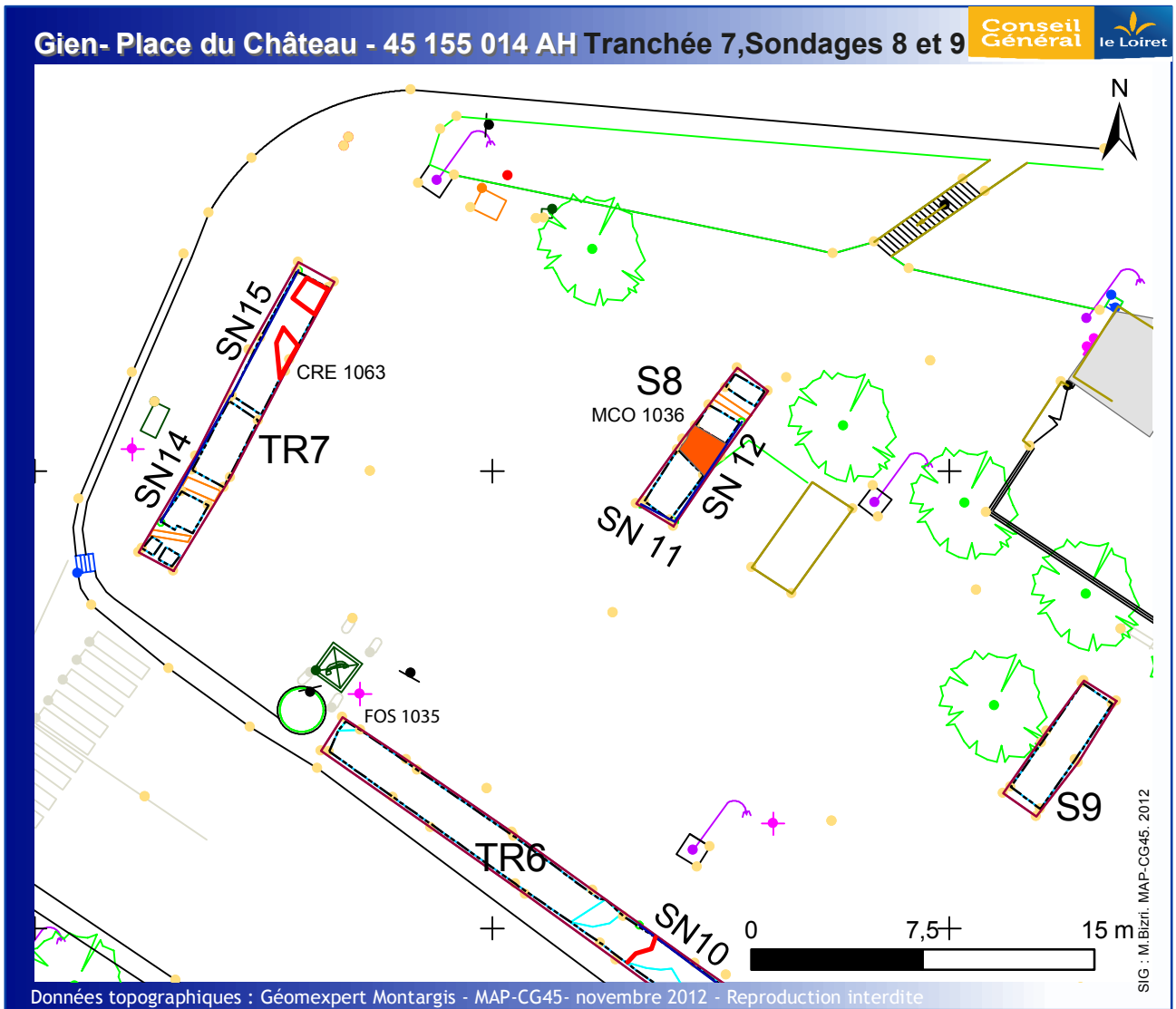

fig. 49. Plan des sondages 7, 8, 9.

SECTION III

SysDA- Système Documentaire en Archéologie

Fichier VOLUMES DE DOCUMENTATION
Liste des volumes de documentation du Site (5.10.1)

Loiret. Gien. Site n° 033.45.155.0014 AH. Coeur de Ville - Place du Château

Code 360 : Photographie numérique format jpeg

Code	N° Inv.	Nature du contenan	Nature du support	Nature des documents	Contenu	Zone	Niveau de la documentatio
360	1	Dossier informatique	Serveur informatique	Documents administratifs et scientifiques	photographies numériques (), stockées sur serveur		
033451550014_0003600							Serveur informatique

Code 451 : Données de terrain et des traitements préliminaires

Code	N° Inv.	Nature du contenan	Nature du support	Nature des documents	Contenu	Zone	Niveau de la documentatio
451	1	Classeur A 4	Papier et polyester	Documents administratifs et scientifiques	un classeur de fiches US ; listing photo ; minutes de terrains.		
033451550014_0004510							

Code 452 : Documents scientifiques et administratifs

Code	N° Inv.	Nature du contenan	Nature du support	Nature des documents	Contenu	Zone	Niveau de la documentatio
452	1	Dossier informatique	Serveur informatique	Documents administratifs et scientifiques	minutes de terrain vectorisées, figures et illustrations, données Sysda...		
033451550014_0004520							Serveur informatique

Liste des unités stratigraphiques

SysDA - Système Documentaire en Archéologie

Fichier Unités Stratigraphiques
Liste complète des US (2.1.7)

Loiret. Gien. Site n° 033.45.155.0014 AH. Coeur de Ville - Place du Château

10000 Sondage 2*EA 1054 ; Sol du trottoir actuel**Voie d'accès pompiers entre l'église et le presbytère*
*Équivalent aux SOL 1033 et SOL 1011.*IDENTIFICATION : Enrobé de voirie. INTERPRÉTATION :
Construction. COMMENTAIRES : Goudron.postérieur à 10001. postérieur à 10004. postérieur à 10009.
postérieur à 10216. postérieur à 10219. postérieur à 10250.
postérieur à 10254.

Doc. graph.	1	0001	Coupe et élévation	1/20e
Image	0011	SN 2 (TR 1.2).	Vue de la coupe vers le	
Image	0012	SN 2 (TR 1.2).	Vue de la coupe vers le	
Image	0013	SN 2 (TR 1.2).	Vue de la coupe vers le	
Image	0014	SN 2 (TR 1.2).	Vue de la coupe vers le	
Image	0015	SN 2 (TR 1.2).	Vue de la coupe vers le	
Image	0017	SN 1 (TR 1.1).	Vue partielle de la	
Image	0020	SN 1 (TR 1.1).	Vue de la coupe vers le	
Image	0021	SN 1 (TR 1.1).	Vue vers de la coupe le	
Image	0022	SN 1 (TR 1.1).	Vue vers de la coupe le	

10000 Sondage 5*EA 1011 ; Sol goudronné du parking**Équivalent aux SOL 1033 et SOL 1054.*IDENTIFICATION : Enrobé de voirie. INTERPRÉTATION :
Construction. COMMENTAIRES : Goudron.postérieur à 10001. postérieur à 10004. postérieur à 10009.
postérieur à 10216. postérieur à 10219. postérieur à 10250.
postérieur à 10254.

Doc. graph.	1	0001	Coupe et élévation	1/20e
Image	0011	SN 2 (TR 1.2).	Vue de la coupe vers le	
Image	0012	SN 2 (TR 1.2).	Vue de la coupe vers le	
Image	0013	SN 2 (TR 1.2).	Vue de la coupe vers le	
Image	0014	SN 2 (TR 1.2).	Vue de la coupe vers le	
Image	0015	SN 2 (TR 1.2).	Vue de la coupe vers le	
Image	0017	SN 1 (TR 1.1).	Vue partielle de la	
Image	0020	SN 1 (TR 1.1).	Vue de la coupe vers le	
Image	0021	SN 1 (TR 1.1).	Vue vers de la coupe le	
Image	0022	SN 1 (TR 1.1).	Vue vers de la coupe le	

10000 Sondage 5*EA 1019 ; Trottoir/ place de parking goudronné**Épaisseur : 0,12 et plus**Bordure trottoir : 0,2.*IDENTIFICATION : Enrobé de voirie. INTERPRÉTATION :
Construction. COMMENTAIRES : Goudron.postérieur à 10001. postérieur à 10004. postérieur à 10009.
postérieur à 10216. postérieur à 10219. postérieur à 10250.
postérieur à 10254.

Doc. graph.	1	0001	Coupe et élévation	1/20e
Image	0011	SN 2 (TR 1.2).	Vue de la coupe vers le	
Image	0012	SN 2 (TR 1.2).	Vue de la coupe vers le	
Image	0013	SN 2 (TR 1.2).	Vue de la coupe vers le	
Image	0014	SN 2 (TR 1.2).	Vue de la coupe vers le	
Image	0015	SN 2 (TR 1.2).	Vue de la coupe vers le	
Image	0017	SN 1 (TR 1.1).	Vue partielle de la	
Image	0020	SN 1 (TR 1.1).	Vue de la coupe vers le	
Image	0021	SN 1 (TR 1.1).	Vue vers de la coupe le	
Image	0022	SN 1 (TR 1.1).	Vue vers de la coupe le	

10001 Sondage 2*EA 1054 ; Sol du trottoir actuel**Voie d'accès pompiers entre l'église et le presbytère*
*Équivalent aux SOL 1033 et SOL 1011.*IDENTIFICATION : Enrobé de voirie. INTERPRÉTATION :
Construction. COMPOSANTS CULTURELS : céramiques, terres
cuites architecturales, métal. COMMENTAIRES : Marne calcaire,
gravier blanc.antérieur à 10000. postérieur à 10002. postérieur à 10029.
postérieur à 10227. postérieur à 10230. postérieur à 10232.
postérieur à 10233. postérieur à 10237. postérieur à 10240.

Doc. graph.	1	0001	Coupe et élévation	1/20e
Image	0043	S 2.	Vue de la coupe vers le SE.	
Image	0044	S 2.	Vue de la coupe vers le SE.	
Image	0045	TRA 1002 (SN 16 ; S 2).	Vue de la	
Image	0046	SN 16 (S 2).	Vue de la coupe vers le	
Image	0047	SN 16 (S 2).	Vue partielle de la coupe	
Image	0052	SN 17 (S 2).	Vue de la coupe vers le	
Image	0053	SN 17 (S 2).	Vue de la coupe vers le	
Image	0055	SN 18 (S 2).	Vue de la coupe vers le	
Image	0056	SN 18 (S 2).	Vue de la coupe vers le	

10002 Sondage 2IDENTIFICATION : Remblai. INTERPRÉTATION : Destruction.
COMPOSANTS CULTURELS : moellons silex, pierre de taille
calcaire (Briare ou de Beauce), céramiques, ossements animaux,
terres cuites architecturales, métal. COMMENTAIRES :
effondrement de la structure bâtie (murs et/ou couverture de la
cave).

antérieur à 10001. postérieur à 10003.

Image	0045	TRA 1002 (SN 16 ; S 2).	Vue de la	
Image	0046	SN 16 (S 2).	Vue de la coupe vers le	

10003 Sondage 2IDENTIFICATION : Remblai. INTERPRÉTATION : Comblement.
COMPOSANTS CULTURELS : terres cuites architecturales, fer.
COMPOSANTS GÉOLOGIQUES ET MORPHOLOGIE : Sédiment
sablo-gravillonneux roussâtre compact. COMMENTAIRES :
Matrice s'apparentant à de l'alluvion de Loire, possible apport de
comblement du bâtiment.

antérieur à 10002. antérieur à 10227.

Image	0043	S 2.	Vue de la coupe vers le SE.	
Image	0044	S 2.	Vue de la coupe vers le SE.	
Image	0045	TRA 1002 (SN 16 ; S 2).	Vue de la	
Image	0046	SN 16 (S 2).	Vue de la coupe vers le	
Image	0047	SN 16 (S 2).	Vue partielle de la coupe	

10004 Sondage 3

EA 1015 ; Sol goudronné contemporain de SOL 1007
Epaisseur : 0,10 m.

IDENTIFICATION : Enrobé de voirie. INTERPRÉTATION : Construction. COMPOSANTS CULTURELS : terres cuites architecturales, fer, liant de goudron. COMMENTAIRES : terre cuite architecturale rapportée comme composant de construction. antérieur à 10000. antérieur à 10241. équivalent de 10016. postérieur à 10005. postérieur à 10242. postérieur à 10243. postérieur à 10245. postérieur à 10246. postérieur à 10247.

Image	0064	SN 20 (S 3).	Vue partielle de la coupe
Image	0065	SN 20 (S 3).	Vue partielle de la coupe
Image	0067	SN 21 (S 3).	Vue partielle de la coupe
Image	0068	SN 21 (S 3).	Vue partielle de la coupe
Image	0069	SN 21 (S 3).	Vue en plan et coupe vers
Image	0075	SN 21 (S 3).	Vue partielle de la coupe
Image	0076	SN 21 (S 3).	Vue de la coupe vers le

10005 Sondage 3

IDENTIFICATION : Remblai. INTERPRÉTATION : Comblement. COMPOSANTS CULTURELS : céramiques, terres cuites architecturales, fer, alliage cuivreux, ossements animaux, mortier. COMPOSANTS GÉOLOGIQUES ET MORPHOLOGIE : sédiment argileux hétérogène beigeâtre, boulettes d'argile roussâtre. COMMENTAIRES : remblai.

antérieur à 10004. antérieur à 10244. postérieur à 10006.

Image	0064	SN 20 (S 3).	Vue partielle de la coupe
Image	0065	SN 20 (S 3).	Vue partielle de la coupe
Image	0072	M 1006, TRA 1057, TRA 1004 (S 3).	
Image	0073	M 1006, TRA 1057, TRA 1004 (S 3).	
Image	0074	M 1006, TRA 1057, TRA 1004 (S 3).	

10006 Sondage 3

IDENTIFICATION : Remblai. INTERPRÉTATION : Construction. COMPOSANTS CULTURELS : ossements animaux. COMPOSANTS GÉOLOGIQUES ET MORPHOLOGIE : sédiment sablo-gravillonneux roussâtre. COMMENTAIRES : Matrice s'apparentant à de l'alluvion de Loire, possible TN dans lequel est construit le contrefort du clocher de l'église?.

antérieur à 10005. antérieur à 10249.

Image	0067	SN 21 (S 3).	Vue partielle de la coupe
Image	0068	SN 21 (S 3).	Vue partielle de la coupe
Image	0069	SN 21 (S 3).	Vue en plan et coupe vers
Image	0072	M 1006, TRA 1057, TRA 1004 (S 3).	
Image	0073	M 1006, TRA 1057, TRA 1004 (S 3).	
Image	0074	M 1006, TRA 1057, TRA 1004 (S 3).	

10007 Sondage 3

IDENTIFICATION : Remblai. INTERPRÉTATION : Comblement. COMPOSANTS CULTURELS : ossements animaux, céramiques, terres cuites architecturales. COMPOSANTS GÉOLOGIQUES ET MORPHOLOGIE : sédiment limoneux-argileux compact brunâtre.

antérieur à 10034. postérieur à 10035. postérieur à 10036.

Doc. graph.	1	0001	Coupe et élévation	1/20e
Image	0062	S 3.	Vue générale vers le SE.	
Image	0063	S 3.	Vue générale vers le SE.	
Image	0066	SN 3 (S 3).	Vue de la coupe vers le	
Image	0070	SN 3 (S 3).	Vue partielle de la coupe	
Image	0071	SN 3 (S 3).	Vue partielle de la coupe	
Image	0072	M 1006, TRA 1057, TRA 1004 (S 3).		
Image	0073	M 1006, TRA 1057, TRA 1004 (S 3).		
Image	0074	M 1006, TRA 1057, TRA 1004 (S 3).		
Image	0075	SN 21 (S 3).	Vue partielle de la coupe	

10008 Tranchée 1

IDENTIFICATION : Remblai. INTERPRÉTATION : Comblement. COMPOSANTS CULTURELS : céramiques, terres cuites architecturales. COMPOSANTS GÉOLOGIQUES ET MORPHOLOGIE : sédiment sablo-argileux à petit galets, brunâtre. COMMENTAIRES : Nivellement.

antérieur à 10216. postérieur à 10010. postérieur à 10016.

Doc. graph.	1	0001	Coupe et élévation	1/20e
Image	0017	SN 1 (TR 1.1).	Vue partielle de la	
Image	0020	SN 1 (TR 1.1).	Vue de la coupe vers le	
Image	0021	SN 1 (TR 1.1).	Vue vers de la coupe le	
Image	0022	SN 1 (TR 1.1).	Vue vers de la coupe le	
Image	0026	SN 1 (TR 1.1).	Vue de la coupe vers le	
Image	0082	SN 23 (S 4).	Vue de la coupe vers le	
Image	0083	SN 23 (S 4).	Vue de la coupe vers le	
Image	0084	SN 23 (S 4).	Vue de la coupe vers le	
Image	0085	SN 23 (S 4).	Vue de la coupe vers le	

10009 Tranchée 1

EA 1009 ; Caniveau eaux pluviales
Pavés : hauteur 0,2 m..

IDENTIFICATION : Maçonnerie. INTERPRÉTATION : Construction. COMPOSANTS CULTURELS : ciment, céramiques, ossements animaux. COMPOSANTS GÉOLOGIQUES ET MORPHOLOGIE : grès, sable. COMMENTAIRES : Pavés grès "tête de napoléon", 0,2 m. lié au ciment, sur lit préparatoire de sable.

antérieur à 10000. postérieur à 10121.

Doc. graph.	1	0001	Coupe et élévation	1/20e
Image	0017	SN 1 (TR 1.1).	Vue partielle de la	
Image	0021	SN 1 (TR 1.1).	Vue vers de la coupe le	
Image	0022	SN 1 (TR 1.1).	Vue vers de la coupe le	
Image	0026	SN 1 (TR 1.1).	Vue de la coupe vers le	

10010 Tranchée 1

IDENTIFICATION : Remblai. INTERPRÉTATION : Comblement. COMPOSANTS CULTURELS : céramiques, ossements animaux. COMPOSANTS GÉOLOGIQUES ET MORPHOLOGIE : sédiment argileux verdâtre à noirâtre, cailloux.

antérieur à 10008. postérieur à 10217. postérieur à 10011. postérieur à 10270.

Doc. graph.	1	0001	Coupe et élévation	1/20e
Image	0017	SN 1 (TR 1.1).	Vue partielle de la	
Image	0020	SN 1 (TR 1.1).	Vue de la coupe vers le	
Image	0021	SN 1 (TR 1.1).	Vue vers de la coupe le	
Image	0022	SN 1 (TR 1.1).	Vue vers de la coupe le	
Image	0026	SN 1 (TR 1.1).	Vue de la coupe vers le	

10011 Tranchée 1

IDENTIFICATION : Remblai. INTERPRÉTATION : Destruction. COMPOSANTS CULTURELS : mortier, terres cuites architecturales. COMPOSANTS GÉOLOGIQUES ET MORPHOLOGIE : sédiment sableux blanchâtre. COMMENTAIRES : Démolition.

antérieur à 10010. postérieur à 10012. postérieur à 10013.

Doc. graph.	1	0001	Coupe et élévation	1/20e
Image	0017	SN 1 (TR 1.1).	Vue partielle de la	
Image	0020	SN 1 (TR 1.1).	Vue de la coupe vers le	
Image	0021	SN 1 (TR 1.1).	Vue vers de la coupe le	
Image	0022	SN 1 (TR 1.1).	Vue vers de la coupe le	
Image	0026	SN 1 (TR 1.1).	Vue de la coupe vers le	

10012 Tranchée 1

IDENTIFICATION : Remblai. INTERPRÉTATION : Comblement.
COMPOSANTS CULTURELS : terres cuites architecturales, charbons de bois. COMPOSANTS GÉOLOGIQUES ET MORPHOLOGIE : sédiment argilo-limoneux brunâtre à noirâtre, silex.

antérieur à 10011. antérieur à 10217. postérieur à 10013.

Doc. graph.	1	0001	Coupe et élévation	1/20e
	Image	0020	SN 1 (TR 1.1).	Vue de la coupe vers le
	Image	0021	SN 1 (TR 1.1).	Vue vers de la coupe le
	Image	0022	SN 1 (TR 1.1).	Vue vers de la coupe le

10013 Tranchée 1

IDENTIFICATION : Remblai. INTERPRÉTATION : Abandon.
COMPOSANTS CULTURELS : céramiques, ossements animaux, terres cuites architecturales, charbons de bois, fer.
COMPOSANTS GÉOLOGIQUES ET MORPHOLOGIE : sédiment argilo-gravillonneux brunâtre.

antérieur à 10011. antérieur à 10012. postérieur à 10014.

Doc. graph.	1	0001	Coupe et élévation	1/20e
	Image	0017	SN 1 (TR 1.1).	Vue partielle de la
	Image	0020	SN 1 (TR 1.1).	Vue de la coupe vers le
	Image	0021	SN 1 (TR 1.1).	Vue vers de la coupe le
	Image	0022	SN 1 (TR 1.1).	Vue vers de la coupe le
	Image	0026	SN 1 (TR 1.1).	Vue de la coupe vers le

10014 Tranchée 1

EA 1010 ; Foyer à usage domestique ?

Forme ovoidale, petits moellons calcaire en bordure.

IDENTIFICATION : Niveau d'occupation. INTERPRÉTATION : Occupation. COMPOSANTS CULTURELS : céramiques, ossements animaux, charbons de bois. COMPOSANTS GÉOLOGIQUES ET MORPHOLOGIE : Sédiment cendreuse, petits moellons calcaire en bordure. COMMENTAIRES : Forme ovoidale.

antérieur à 10013. postérieur à 10015.

Doc. graph.	1	0001	Coupe et élévation	1/20e
	Image	0016	FOY 1010 (TR 1.1).	Vue en plan vers
	Image	0020	SN 1 (TR 1.1).	Vue de la coupe vers le
	Image	0021	SN 1 (TR 1.1).	Vue vers de la coupe le
	Image	0022	SN 1 (TR 1.1).	Vue vers de la coupe le
	Image	0023	Vue générale de la TR 1 vers l'ONO.	
	Image	0024	FOY 1010 (TR 1.1).	Vue en plan vers
	Image	0025	FOY 1010 (TR 1.1).	Vue en plan vers

10015 Tranchée 1

IDENTIFICATION : Niveau d'occupation. INTERPRÉTATION : Occupation. COMPOSANTS CULTURELS : céramiques, ossements animaux, terres cuites architecturales. COMPOSANTS GÉOLOGIQUES ET MORPHOLOGIE : sédiment limoneux brunâtre. COMMENTAIRES : lié au Foyer 1010?.

antérieur à 10014.

10016 Tranchée 1

EA 1011 ; Sol goudronné du parking

Équivalent aux SOL 1033 et SOL 1054.

IDENTIFICATION : Enrobé de voirie. INTERPRÉTATION : Construction. COMPOSANTS CULTURELS : fer, liant de goudron. COMMENTAIRES : céramique rapportée.

antérieur à 10216. antérieur à 10216. équivalent de 10004.

postérieur à 10017. postérieur à 10026. postérieur à 10027.

postérieur à 10028.

Doc. graph.	1	0001	Coupe et élévation	1/20e
	Image	0011	SN 2 (TR 1.2).	Vue de la coupe vers le
	Image	0012	SN 2 (TR 1.2).	Vue de la coupe vers le
	Image	0013	SN 2 (TR 1.2).	Vue de la coupe vers le
	Image	0014	SN 2 (TR 1.2).	Vue de la coupe vers le
	Image	0015	SN 2 (TR 1.2).	Vue de la coupe vers le
	Image	0017	SN 1 (TR 1.1).	Vue partielle de la

10017 Tranchée 1

IDENTIFICATION : Remblai. INTERPRÉTATION : Comblement. COMPOSANTS CULTURELS : charbons de bois. COMPOSANTS GÉOLOGIQUES ET MORPHOLOGIE : sédiment brunâtre.

antérieur à 10016. postérieur à 10018. postérieur à 10025.

Doc. graph.	1	0001	Coupe et élévation	1/20e
	Image	0011	SN 2 (TR 1.2).	Vue de la coupe vers le
	Image	0012	SN 2 (TR 1.2).	Vue de la coupe vers le
	Image	0014	SN 2 (TR 1.2).	Vue de la coupe vers le
	Image	0015	SN 2 (TR 1.2).	Vue de la coupe vers le

10018 Tranchée 1

IDENTIFICATION : Remblai. INTERPRÉTATION : Destruction. COMPOSANTS CULTURELS : mortier de chaux, terres cuites architecturales, charbons de bois. COMPOSANTS GÉOLOGIQUES ET MORPHOLOGIE : sédiment sableux blanchâtre. COMMENTAIRES : Démolition.

antérieur à 10017. antérieur à 10025. postérieur à 10019.

postérieur à 10120.

Doc. graph.	1	0001	Coupe et élévation	1/20e
	Image	0011	SN 2 (TR 1.2).	Vue de la coupe vers le
	Image	0012	SN 2 (TR 1.2).	Vue de la coupe vers le
	Image	0014	SN 2 (TR 1.2).	Vue de la coupe vers le
	Image	0015	SN 2 (TR 1.2).	Vue de la coupe vers le

10019 Tranchée 1

EA 1013 ; Sol carrelé rubéfié, épaisseur : 0,03 à 0,06 m.

Lit de préparation : chaux rosâtre

Foyer mural?.

IDENTIFICATION : Sol. INTERPRÉTATION : Construction. COMPOSANTS CULTURELS : terres cuites architecturales, mortier. COMPOSANTS GÉOLOGIQUES ET MORPHOLOGIE : sédiment sableux. COMMENTAIRES : Carreaux de pavements rubéfié, lit de préparation de sol : chaux rosâtre.

antérieur à 10018. antérieur à 10120. postérieur à 10020.

Doc. graph.	1	0001	Coupe et élévation	1/20e
	Image	0011	SN 2 (TR 1.2).	Vue de la coupe vers le
	Image	0012	SN 2 (TR 1.2).	Vue de la coupe vers le
	Image	0014	SN 2 (TR 1.2).	Vue de la coupe vers le
	Image	0015	SN 2 (TR 1.2).	Vue de la coupe vers le

10020 Tranchée 1

EA 1013 ; Sol carrelé rubéfié, épaisseur : 0,03 à 0,06 m.

Lit de préparation : chaux rosâtre

Foyer mural?.

IDENTIFICATION : Remblai. INTERPRÉTATION : Construction.
 COMPOSANTS GÉOLOGIQUES ET MORPHOLOGIE : sédiment argileux roussâtre. COMMENTAIRES : Participe de la préparation du sol/foyer mural? épaisseur : 0,04.

antérieur à 10019. postérieur à 10021.

Doc. graph.	1	0001	Coupe et élévation	1/20e
	Image	0011	SN 2 (TR 1.2). Vue de la coupe vers le	
	Image	0012	SN 2 (TR 1.2). Vue de la coupe vers le	
	Image	0014	SN 2 (TR 1.2). Vue de la coupe vers le	
	Image	0015	SN 2 (TR 1.2). Vue de la coupe vers le	

10021 Tranchée 1

EA 1013 ; Sol carrelé rubéfié, épaisseur : 0,03 à 0,06 m.

Lit de préparation : chaux rosâtre

Foyer mural?.

IDENTIFICATION : Remblai. INTERPRÉTATION : Construction.
 COMPOSANTS GÉOLOGIQUES ET MORPHOLOGIE : sédiment argileux blanchâtre avec quelques éléments beigeâtre.
 COMMENTAIRES : Nivellement pour préparation du sol, épaisseur : 0,05.

antérieur à 10020. postérieur à 10022. postérieur à 10193.

Doc. graph.	1	0001	Coupe et élévation	1/20e
	Image	0011	SN 2 (TR 1.2). Vue de la coupe vers le	
	Image	0012	SN 2 (TR 1.2). Vue de la coupe vers le	
	Image	0014	SN 2 (TR 1.2). Vue de la coupe vers le	
	Image	0015	SN 2 (TR 1.2). Vue de la coupe vers le	

10022 Tranchée 1

IDENTIFICATION : Remblai. INTERPRÉTATION : Comblement.
 COMPOSANTS GÉOLOGIQUES ET MORPHOLOGIE : sédiment argilo-sableux beigeâtre homogène. COMMENTAIRES : Comblement d'un dénivelé.

antérieur à 10021. postérieur à 10023. postérieur à 10193.

Doc. graph.	1	0001	Coupe et élévation	1/20e
	Image	0011	SN 2 (TR 1.2). Vue de la coupe vers le	
	Image	0012	SN 2 (TR 1.2). Vue de la coupe vers le	
	Image	0014	SN 2 (TR 1.2). Vue de la coupe vers le	
	Image	0015	SN 2 (TR 1.2). Vue de la coupe vers le	

10023 Tranchée 1

IDENTIFICATION : Remblai. INTERPRÉTATION : Indéterminé.
 COMPOSANTS GÉOLOGIQUES ET MORPHOLOGIE : sédiment sableux gravier cailloux, galets calcaire, pierre de silex.
 COMMENTAIRES : Comblement? suit un pendage, alluvions grossières?.

antérieur à 10022. postérieur à 10024.

Doc. graph.	1	0001	Coupe et élévation	1/20e
	Image	0011	SN 2 (TR 1.2). Vue de la coupe vers le	
	Image	0012	SN 2 (TR 1.2). Vue de la coupe vers le	
	Image	0014	SN 2 (TR 1.2). Vue de la coupe vers le	
	Image	0015	SN 2 (TR 1.2). Vue de la coupe vers le	

10024 Tranchée 1

IDENTIFICATION : Remblai. INTERPRÉTATION : Indéterminé.
 COMPOSANTS GÉOLOGIQUES ET MORPHOLOGIE : sédiment sableux gravillonneux roussâtre à blanchâtre compact, quelques galets de silex. COMMENTAIRES : Alluvions fluviales naturelles, "terre de Val" ?.

antérieur à 10023. antérieur à 10025.

Doc. graph.	1	0001	Coupe et élévation	1/20e
	Image	0011	SN 2 (TR 1.2). Vue de la coupe vers le	
	Image	0012	SN 2 (TR 1.2). Vue de la coupe vers le	
	Image	0013	SN 2 (TR 1.2). Vue de la coupe vers le	
	Image	0014	SN 2 (TR 1.2). Vue de la coupe vers le	
	Image	0015	SN 2 (TR 1.2). Vue de la coupe vers le	

10025 Tranchée 1

EA 1055 ; Cratère d'obus ou fossé ou comblement d'un dénivelé naturel du terrain

Etendue : 6 à 8 m..

IDENTIFICATION : Creusement. INTERPRÉTATION : Destruction. COMMENTAIRES : Creusement: cratère d'obus? nivellement brutal?.

antérieur à 10017. antérieur à 10026. postérieur à 10018. postérieur à 10024.

Doc. graph.	1	0001	Coupe et élévation	1/20e
	Image	0011	SN 2 (TR 1.2). Vue de la coupe vers le	
	Image	0012	SN 2 (TR 1.2). Vue de la coupe vers le	
	Image	0013	SN 2 (TR 1.2). Vue de la coupe vers le	
	Image	0014	SN 2 (TR 1.2). Vue de la coupe vers le	
	Image	0015	SN 2 (TR 1.2). Vue de la coupe vers le	

10026 Tranchée 1

EA 1055 ; Cratère d'obus ou fossé ou comblement d'un dénivelé naturel du terrain

Etendue : 6 à 8 m..

IDENTIFICATION : Remblai. INTERPRÉTATION : Comblement.
 COMPOSANTS CULTURELS : terres cuites architecturales.
 COMPOSANTS GÉOLOGIQUES ET MORPHOLOGIE : sédiment hétérogène brunâtre, composé de la destruction des US 10019, 10020, 10021, argileux, cailloux silex.

antérieur à 10027. antérieur à 10016. postérieur à 10025.

Doc. graph.	1	0001	Coupe et élévation	1/20e
	Image	0011	SN 2 (TR 1.2). Vue de la coupe vers le	
	Image	0012	SN 2 (TR 1.2). Vue de la coupe vers le	
	Image	0013	SN 2 (TR 1.2). Vue de la coupe vers le	
	Image	0014	SN 2 (TR 1.2). Vue de la coupe vers le	
	Image	0015	SN 2 (TR 1.2). Vue de la coupe vers le	

10027 Tranchée 1

EA 1055 ; Cratère d'obus ou fossé ou comblement d'un dénivelé naturel du terrain

Etendue : 6 à 8 m..

IDENTIFICATION : Remblai. INTERPRÉTATION : Comblement.
 COMPOSANTS GÉOLOGIQUES ET MORPHOLOGIE : sédiment argileux roussâtre, pierre silex, hétérogène.

antérieur à 10028. antérieur à 10016. postérieur à 10026.

Doc. graph.	1	0001	Coupe et élévation	1/20e
	Image	0011	SN 2 (TR 1.2). Vue de la coupe vers le	
	Image	0012	SN 2 (TR 1.2). Vue de la coupe vers le	
	Image	0013	SN 2 (TR 1.2). Vue de la coupe vers le	
	Image	0014	SN 2 (TR 1.2). Vue de la coupe vers le	
	Image	0015	SN 2 (TR 1.2). Vue de la coupe vers le	

10028 Tranchée 1

EA 1055 ; Cratère d'obus ou fossé ou comblement d'un dénivelé naturel du terrain

Etendue : 6 à 8 m..

IDENTIFICATION : Remblai. INTERPRÉTATION : Comblement.
COMPOSANTS CULTURELS : ossements animaux, charbons de bois, terres cuites architecturales. COMPOSANTS GÉOLOGIQUES ET MORPHOLOGIE : sédiment beigeâtre, inclusions gravier calcaire.

antérieur à 10016. postérieur à 10027.

Doc. graph.	1	0001	Coupe et élévation	1/20e
	Image	0011	SN 2 (TR 1.2). Vue de la coupe vers le	
	Image	0012	SN 2 (TR 1.2). Vue de la coupe vers le	
	Image	0013	SN 2 (TR 1.2). Vue de la coupe vers le	
	Image	0014	SN 2 (TR 1.2). Vue de la coupe vers le	
	Image	0015	SN 2 (TR 1.2). Vue de la coupe vers le	

10029 Sondage 3

EA 1007 ; Ancien sol du parvis de l'église; épaisseur 0,3 m.

Contemporain de SOL 1015.

IDENTIFICATION : Sol. INTERPRÉTATION : Construction.
COMPOSANTS GÉOLOGIQUES ET MORPHOLOGIE : grès.
COMMENTAIRES : Moellons quadrangulaire, épaisseur : 0,2 m.

antérieur à 10001. postérieur à 10030.

Doc. graph.	1	0001	Coupe et élévation	1/20e
	Image	0061	S 3. Vue générale vers le SE.	
	Image	0062	S 3. Vue générale vers le SE.	
	Image	0063	S 3. Vue générale vers le SE.	
	Image	0066	SN 3 (S 3). Vue de la coupe vers le	
	Image	0070	SN 3 (S 3). Vue partielle de la coupe	
	Image	0071	SN 3 (S 3). Vue partielle de la coupe	
	Image	0077	SN 3 (S 3). Vue de la coupe vers le	
	Image	0078	SN 3 (S 3). Vue partielle de la coupe	

10030 Sondage 3

EA 1007 ; Ancien sol du parvis de l'église; épaisseur 0,3 m.

Contemporain de SOL 1015.

IDENTIFICATION : Remblai. INTERPRÉTATION : Construction.
COMPOSANTS CULTURELS : mortier, terres cuites architecturales, ardoise. COMPOSANTS GÉOLOGIQUES ET MORPHOLOGIE : sédiment limoneux brunâtre à grisâtre compact homogène, petits cailloux. COMMENTAIRES : Niveau préparatoire pour le parvis, épaisseur : 0,1 m.

antérieur à 10029. antérieur à 10246. postérieur à 10031.

Doc. graph.	1	0001	Coupe et élévation	1/20e
	Image	0061	S 3. Vue générale vers le SE.	
	Image	0062	S 3. Vue générale vers le SE.	
	Image	0063	S 3. Vue générale vers le SE.	
	Image	0066	SN 3 (S 3). Vue de la coupe vers le	
	Image	0070	SN 3 (S 3). Vue partielle de la coupe	
	Image	0071	SN 3 (S 3). Vue partielle de la coupe	
	Image	0075	SN 21 (S 3). Vue partielle de la coupe	
	Image	0076	SN 21 (S 3). Vue de la coupe vers le	
	Image	0077	SN 3 (S 3). Vue de la coupe vers le	

10031 Sondage 3

IDENTIFICATION : Remblai. INTERPRÉTATION : Destruction.
COMPOSANTS CULTURELS : mortier de chaux. COMPOSANTS GÉOLOGIQUES ET MORPHOLOGIE : sédiment sableux beigeâtre, cailloux de calcaire. COMMENTAIRES : épaisseur : inférieur à 0,05 m.

antérieur à 10030. postérieur à 10032.

Doc. graph.	1	0001	Coupe et élévation	1/20e
	Image	0061	S 3. Vue générale vers le SE.	
	Image	0062	S 3. Vue générale vers le SE.	
	Image	0063	S 3. Vue générale vers le SE.	
	Image	0066	SN 3 (S 3). Vue de la coupe vers le	
	Image	0070	SN 3 (S 3). Vue partielle de la coupe	
	Image	0071	SN 3 (S 3). Vue partielle de la coupe	
	Image	0075	SN 21 (S 3). Vue partielle de la coupe	
	Image	0076	SN 21 (S 3). Vue de la coupe vers le	
	Image	0077	SN 3 (S 3). Vue de la coupe vers le	

10032 Sondage 3

IDENTIFICATION : Remblai. INTERPRÉTATION : Destruction.
COMPOSANTS CULTURELS : terres cuites architecturales, mortier. COMPOSANTS GÉOLOGIQUES ET MORPHOLOGIE : sédiment sableux brunâtre compact homogène, cailloux calcaire et silex.

antérieur à 10031. postérieur à 10033.

Doc. graph.	1	0001	Coupe et élévation	1/20e
	Image	0061	S 3. Vue générale vers le SE.	
	Image	0062	S 3. Vue générale vers le SE.	
	Image	0063	S 3. Vue générale vers le SE.	
	Image	0066	SN 3 (S 3). Vue de la coupe vers le	
	Image	0070	SN 3 (S 3). Vue partielle de la coupe	
	Image	0071	SN 3 (S 3). Vue partielle de la coupe	
	Image	0075	SN 21 (S 3). Vue partielle de la coupe	
	Image	0076	SN 21 (S 3). Vue de la coupe vers le	
	Image	0077	SN 3 (S 3). Vue de la coupe vers le	

10033 Sondage 3

IDENTIFICATION : Remblai. INTERPRÉTATION : Destruction.
COMPOSANTS CULTURELS : terres cuites architecturales (petits), charbons de bois. COMPOSANTS GÉOLOGIQUES ET MORPHOLOGIE : sédiment argileux grisâtre, quelques cailloux calcaire et silex.

antérieur à 10032. postérieur à 10034.

Doc. graph.	1	0001	Coupe et élévation	1/20e
	Image	0061	S 3. Vue générale vers le SE.	
	Image	0062	S 3. Vue générale vers le SE.	
	Image	0063	S 3. Vue générale vers le SE.	
	Image	0066	SN 3 (S 3). Vue de la coupe vers le	
	Image	0070	SN 3 (S 3). Vue partielle de la coupe	
	Image	0071	SN 3 (S 3). Vue partielle de la coupe	
	Image	0075	SN 21 (S 3). Vue partielle de la coupe	
	Image	0076	SN 21 (S 3). Vue de la coupe vers le	
	Image	0077	SN 3 (S 3). Vue de la coupe vers le	

10034 Sondage 3

IDENTIFICATION : Remblai. INTERPRÉTATION : Destruction.
COMPOSANTS CULTURELS : ossements animaux, mortier de chaux. COMPOSANTS GÉOLOGIQUES ET MORPHOLOGIE : sédiment sableux beigeâtre à blanchâtre.

antérieur à 10033. postérieur à 10007.

Doc. graph.	1	0001	Coupe et élévation	1/20e
Image	0061	S 3.	Vue générale vers le SE.	
Image	0062	S 3.	Vue générale vers le SE.	
Image	0063	S 3.	Vue générale vers le SE.	
Image	0066	SN 3 (S 3).	Vue de la coupe vers le	
Image	0070	SN 3 (S 3).	Vue partielle de la coupe	
Image	0071	SN 3 (S 3).	Vue partielle de la coupe	
Image	0075	SN 21 (S 3).	Vue partielle de la coupe	
Image	0076	SN 21 (S 3).	Vue de la coupe vers le	
Image	0077	SN 3 (S 3).	Vue de la coupe vers le	

10035 Sondage 3

IDENTIFICATION : Remblai. INTERPRÉTATION : Comblement.
COMPOSANTS CULTURELS : terres cuites architecturales, charbons de bois, mortier. COMPOSANTS GÉOLOGIQUES ET MORPHOLOGIE : sédiment argileux (jaunâtre) limoneux grisâtre compact hétérogène, cailloux et pierres de calcaire et silex.
COMMENTAIRES : Comblement lié à la structure 1006 (mur, semelle de fondation).

antérieur à 10007.

Doc. graph.	1	0001	Coupe et élévation	1/20e
Image	0061	S 3.	Vue générale vers le SE.	
Image	0062	S 3.	Vue générale vers le SE.	
Image	0063	S 3.	Vue générale vers le SE.	
Image	0066	SN 3 (S 3).	Vue de la coupe vers le	
Image	0070	SN 3 (S 3).	Vue partielle de la coupe	
Image	0071	SN 3 (S 3).	Vue partielle de la coupe	
Image	0072	M 1006, TRA 1057, TRA 1004 (S 3).		
Image	0073	M 1006, TRA 1057, TRA 1004 (S 3).		
Image	0074	M 1006, TRA 1057, TRA 1004 (S 3).		

10036 Sondage 3

EA 1006 ; Semelle de fondation du contrefort du clocher, reprenant un mur ancien?

Forme bananoïde : maçonnerie moins large au sud (0,14 m.) qu'au nord (0,20 à 0,25 m.)

Élévation observée : 1 assise, environ 0,20 à 0,25 m. /

Orientation : nord-sud.

IDENTIFICATION : Maçonnerie. INTERPRÉTATION : Construction. COMPOSANTS CULTURELS : terres cuites architecturales, mortier compact jaunâtre en liant. COMPOSANTS GÉOLOGIQUES ET MORPHOLOGIE : Moellons moyens à grands, de calcaire de Briare grossièrement équarris.
COMMENTAIRES : Forme bananoïde : maçonnerie moins large au sud (0,14 m.) qu'au nord (0,20 à 0,25 m.)

Élévation observée : 1 assise, environ 0,20 à 0,25 m.

Orientation : nord-sud.

antérieur à 10218. antérieur à 10007.

Doc. graph.	1	0001	Coupe et élévation	1/20e
Image	0061	S 3.	Vue générale vers le SE.	
Image	0062	S 3.	Vue générale vers le SE.	
Image	0063	S 3.	Vue générale vers le SE.	
Image	0064	SN 20 (S 3).	Vue partielle de la coupe	
Image	0065	SN 20 (S 3).	Vue partielle de la coupe	
Image	0066	SN 3 (S 3).	Vue de la coupe vers le	
Image	0070	SN 3 (S 3).	Vue partielle de la coupe	
Image	0071	SN 3 (S 3).	Vue partielle de la coupe	
Image	0072	M 1006, TRA 1057, TRA 1004 (S 3).		

10037 Sondage 4

IDENTIFICATION : Remblai. INTERPRÉTATION : Occupation.
COMPOSANTS CULTURELS : céramiques, ossements animaux, terres cuites architecturales rubéfiées, fer, charbons de bois, ardoise (micro-bout résiduel?). COMPOSANTS GÉOLOGIQUES ET MORPHOLOGIE : Sédiment brunâtre, gravillons calcaire.
COMMENTAIRES : Niveau de sol extérieur, remblai d'occupation, épaisseur : 0,05 et plus.

antérieur à 10038. antérieur à 10260.

Image	0099	SN 24 (S 4).	Vue de la coupe vers le	
Image	0100	SN 24 (S 4).	Vue de la coupe vers le	
Image	0101	SN 25 (S 4).	Vue de la coupe vers le	
Image	0102	SN 28 (S 4).	Vue partielle de la coupe	
Image	0103	S 4.	Vue générale vers le SO.	
Image	0104	S 4.	Vue de la partie Nord vers le SO.	

10038 Sondage 4

IDENTIFICATION : Remblai. INTERPRÉTATION : Occupation.
COMPOSANTS GÉOLOGIQUES ET MORPHOLOGIE : Sédiment sablo-limoneux meuble, cailloutis à pierre calcaire.
COMMENTAIRES : Niveau de chantier : éclat de taille de pierre? ou niveau d'assainissement.

antérieur à 10039. antérieur à 10044. postérieur à 10037.

Image	0099	SN 24 (S 4).	Vue de la coupe vers le	
Image	0100	SN 24 (S 4).	Vue de la coupe vers le	
Image	0101	SN 25 (S 4).	Vue de la coupe vers le	
Image	0102	SN 28 (S 4).	Vue partielle de la coupe	
Image	0103	S 4.	Vue générale vers le SO.	
Image	0104	S 4.	Vue de la partie Nord vers le SO.	

10039 Sondage 4

IDENTIFICATION : Remblai. INTERPRÉTATION : Occupation.
COMPOSANTS CULTURELS : céramiques, ossements animaux, terres cuites architecturales, mortier, charbons de bois.
COMPOSANTS GÉOLOGIQUES ET MORPHOLOGIE : Sédiment argileux grisâtre charbonneuse, gravillons calcaire.

antérieur à 10040. équivalent de 10043. postérieur à 10038.

Image	0099	SN 24 (S 4).	Vue de la coupe vers le	
Image	0100	SN 24 (S 4).	Vue de la coupe vers le	

10040 Sondage 4

IDENTIFICATION : Remblai. INTERPRÉTATION : Comblement.
COMPOSANTS CULTURELS : céramiques. COMPOSANTS GÉOLOGIQUES ET MORPHOLOGIE : Sédiment argilo-sableux roussâtre, graviers de silex.

antérieur à 10041. postérieur à 10039. postérieur à 10260.

Image	0099	SN 24 (S 4).	Vue de la coupe vers le	
Image	0100	SN 24 (S 4).	Vue de la coupe vers le	

10041 Sondage 4

IDENTIFICATION : Remblai. INTERPRÉTATION : Construction.
COMPOSANTS GÉOLOGIQUES ET MORPHOLOGIE : Sédiment hétérogène argileux, silex, cailloux. COMMENTAIRES : Préparation de sol compactée.

antérieur à 10254. postérieur à 10040.

Image	0099	SN 24 (S 4).	Vue de la coupe vers le	
Image	0100	SN 24 (S 4).	Vue de la coupe vers le	

10042 Sondage 4

IDENTIFICATION : Remblai. INTERPRÉTATION : Occupation.
 COMPOSANTS CULTURELS : céramiques, ossements animaux, fer, charbons de bois. COMPOSANTS GÉOLOGIQUES ET MORPHOLOGIE : Sédiment argilo-limoneux beigeâtre charbonneux, gravillon, gravier calcaire. COMMENTAIRES : Abandon?.

antérieur à 10254. postérieur à 10043.

Image	0101	SN 25 (S 4). Vue de la coupe vers le
Image	0102	SN 28 (S 4). Vue partielle de la coupe

10043 Sondage 4

IDENTIFICATION : Sol. INTERPRÉTATION : Occupation.
 COMPOSANTS CULTURELS : terres cuites architecturales.
 COMPOSANTS GÉOLOGIQUES ET MORPHOLOGIE : Sédiment argilo-limoneux noirâtre, poches sableuses. COMMENTAIRES : Occupation d'extérieur?.

antérieur à 10042. équivalent de 10039. postérieur à 10044.

Image	0101	SN 25 (S 4). Vue de la coupe vers le
Image	0102	SN 28 (S 4). Vue partielle de la coupe

10044 Sondage 4

IDENTIFICATION : Remblai. INTERPRÉTATION : Occupation.
 COMPOSANTS CULTURELS : ossements animaux, charbons de bois. COMPOSANTS GÉOLOGIQUES ET MORPHOLOGIE : Sédiment argileux beigeâtre. COMMENTAIRES : Occupation d'extérieur?.

antérieur à 10043. postérieur à 10038.

Image	0101	SN 25 (S 4). Vue de la coupe vers le
Image	0102	SN 28 (S 4). Vue partielle de la coupe

10045 Tranchée 6

IDENTIFICATION : Remblai. INTERPRÉTATION : Abandon.
 COMPOSANTS CULTURELS : céramiques, ossements animaux, fer, alliage cuivreux (petit ressort ou vis associé à du bois), terres cuites architecturales rubéfiées, charbons de bois.
 COMPOSANTS GÉOLOGIQUES ET MORPHOLOGIE : Sédiment limono-sableux, cailloux calcaire. COMMENTAIRES : démolition / abandon.

antérieur à 10097. antérieur à 10202.

Doc. graph.	1	0003	Coupe	1/20e
Image	0157	SN 8 (TR 6). Vue de la coupe vers le		
Image	0158	SN 8 (TR 6). Vue de la coupe vers le		
Image	0161	US 10202 (TR 6). Vue en plan vers le		
Image	0162	US 10202 (TR 6). Vue en plan vers le		
Image	0175	SN 8 (TR 6). Vue de la coupe vers le		
Image	0176	SN 8 (TR 6). Vue de la coupe vers le		

10046 Tranchée 6

IDENTIFICATION : Remblai. INTERPRÉTATION : Occupation.
 COMPOSANTS CULTURELS : céramiques, ossements animaux, terres cuites architecturales, fer, alliage cuivreux (épingle), charbons de bois. COMPOSANTS GÉOLOGIQUES ET MORPHOLOGIE : Sédiment limoneux-argileux, gravillons siliceux.

antérieur à 10095. antérieur à 10098. postérieur à 10097.
 postérieur à 10096.

Doc. graph.	1	0003	Coupe	1/20e
Image	0157	SN 8 (TR 6). Vue de la coupe vers le		
Image	0158	SN 8 (TR 6). Vue de la coupe vers le		
Image	0159	SN 9 (TR 6). Vue de la coupe vers le		
Image	0160	SN 9 (TR 6). Vue de la coupe vers le		
Image	0175	SN 8 (TR 6). Vue de la coupe vers le		
Image	0176	SN 8 (TR 6). Vue de la coupe vers le		
Image	0177	Vue générale en coupe de la VOI 1025		
Image	0178	Vue générale en coupe de la VOI 1025		

10047 Tranchée 6

IDENTIFICATION : Remblai. INTERPRÉTATION : Occupation.
 COMPOSANTS CULTURELS : céramiques, ossements animaux, fer, charbons de bois. COMPOSANTS GÉOLOGIQUES ET MORPHOLOGIE : Sédiment argilo-sableux beigeâtre.

antérieur à 10093. antérieur à 10099. antérieur à 10200.
 postérieur à 10095.

Doc. graph.	1	0003	Coupe	1/20e
Image	0157	SN 8 (TR 6). Vue de la coupe vers le		
Image	0158	SN 8 (TR 6). Vue de la coupe vers le		
Image	0159	SN 9 (TR 6). Vue de la coupe vers le		
Image	0160	SN 9 (TR 6). Vue de la coupe vers le		
Image	0163	SN 9 (TR 6). Vue de la coupe vers le		
Image	0164	SN 9 (TR 6). Vue de la coupe vers le		
Image	0165	SN 9 (TR 6). Vue de la coupe vers le		
Image	0166	SN 9 (TR 6). Vue de la coupe vers le		
Image	0167	SN 9 (TR 6). Vue de la coupe vers le		

10048 Tranchée 6

IDENTIFICATION : Remblai. INTERPRÉTATION : Construction.
 COMPOSANTS CULTURELS : terres cuites architecturales.
 COMPOSANTS GÉOLOGIQUES ET MORPHOLOGIE : Sédiment argileux orangé, quelques silex. COMMENTAIRES : Préparation de sol?.

antérieur à 10096.

Doc. graph.	1	0003	Coupe	1/20e
Image	0157	SN 8 (TR 6). Vue de la coupe vers le		
Image	0158	SN 8 (TR 6). Vue de la coupe vers le		
Image	0159	SN 9 (TR 6). Vue de la coupe vers le		
Image	0160	SN 9 (TR 6). Vue de la coupe vers le		
Image	0161	US 10202 (TR 6). Vue en plan vers le		
Image	0162	US 10202 (TR 6). Vue en plan vers le		
Image	0175	SN 8 (TR 6). Vue de la coupe vers le		
Image	0176	SN 8 (TR 6). Vue de la coupe vers le		
Image	0177	Vue générale en coupe de la VOI 1025		

10049 Tranchée 6

IDENTIFICATION : Remblai. INTERPRÉTATION : Comblement.
 COMPOSANTS CULTURELS : ossements animaux, terres cuites architecturales, mortier de chaux, ardoise. COMPOSANTS GÉOLOGIQUES ET MORPHOLOGIE : Sédiment argileux hétérogène, pierre silex. COMMENTAIRES : Recharge de nivellement?.

antérieur à 10050. antérieur à 10090. antérieur à 10200.
 postérieur à 10093.

Doc. graph.	1	0003	Coupe	1/20e
Image	0157	SN 8 (TR 6). Vue de la coupe vers le		
Image	0158	SN 8 (TR 6). Vue de la coupe vers le		
Image	0159	SN 9 (TR 6). Vue de la coupe vers le		
Image	0160	SN 9 (TR 6). Vue de la coupe vers le		
Image	0175	SN 8 (TR 6). Vue de la coupe vers le		
Image	0176	SN 8 (TR 6). Vue de la coupe vers le		
Image	0177	Vue générale en coupe de la VOI 1025		
Image	0178	Vue générale en coupe de la VOI 1025		

10050 Tranchée 6

IDENTIFICATION : Remblai. INTERPRÉTATION : Comblement.
COMPOSANTS CULTURELS : céramiques, terres cuites architecturales, mortier de chaux, ardoise. COMPOSANTS GÉOLOGIQUES ET MORPHOLOGIE : Sédiment argileux hétérogène, pierre silex. COMMENTAIRES : Recharge de nivellement?.

antérieur à 10090. antérieur à 10101. postérieur à 10049.
postérieur à 10051. postérieur à 10093. postérieur à 10100.

Doc. graph.	1	0003	Coupe	1/20e
Image	0159	SN 9 (TR 6).	Vue de la coupe vers le	
Image	0160	SN 9 (TR 6).	Vue de la coupe vers le	
Image	0163	SN 9 (TR 6).	Vue de la coupe vers le	
Image	0164	SN 9 (TR 6).	Vue de la coupe vers le	
Image	0165	SN 9 (TR 6).	Vue de la coupe vers le	
Image	0166	SN 9 (TR 6).	Vue de la coupe vers le	
Image	0167	SN 9 (TR 6).	Vue de la coupe vers le	
Image	0168	SN 9 (TR 6).	Vue de la coupe vers le	
Image	0169	SN 9 (TR 6).	Vue de la coupe vers le	

10051 Tranchée 6

IDENTIFICATION : Remblai. INTERPRÉTATION : Occupation.
COMPOSANTS CULTURELS : ossements animaux, fer, charbons de bois. COMPOSANTS GÉOLOGIQUES ET MORPHOLOGIE : Sédiment limoneux argileux beigeâtre. COMMENTAIRES : Niveau d'usage de la VOI1025.

antérieur à 10050. postérieur à 10093.

Doc. graph.	1	0003	Coupe	1/20e
Image	0166	SN 9 (TR 6).	Vue de la coupe vers le	
Image	0167	SN 9 (TR 6).	Vue de la coupe vers le	
Image	0168	SN 9 (TR 6).	Vue de la coupe vers le	
Image	0169	SN 9 (TR 6).	Vue de la coupe vers le	
Image	0170	SN 9 (TR 6).	Vue de la coupe vers le	
Image	0177	Vue générale en coupe de la VOI 1025		
Image	0178	Vue générale en coupe de la VOI 1025		

10052 Tranchée 6

IDENTIFICATION : Remblai. INTERPRÉTATION : Occupation.
COMPOSANTS CULTURELS : alliage cuivreux (épingle et autre objet indéterminé). COMPOSANTS GÉOLOGIQUES ET MORPHOLOGIE : Sédiment argileux noirâtre, gravillon. COMMENTAIRES : Occupation de SOL 1025.

antérieur à 10093. antérieur à 10099. postérieur à 10053.
postérieur à 10054. postérieur à 10198.

Doc. graph.	1	0003	Coupe	1/20e
Image	0166	SN 9 (TR 6).	Vue de la coupe vers le	
Image	0167	SN 9 (TR 6).	Vue de la coupe vers le	
Image	0168	SN 9 (TR 6).	Vue de la coupe vers le	
Image	0169	SN 9 (TR 6).	Vue de la coupe vers le	
Image	0170	SN 9 (TR 6).	Vue de la coupe vers le	
Image	0177	Vue générale en coupe de la VOI 1025		
Image	0178	Vue générale en coupe de la VOI 1025		
Image	0179	SN 9 (TR 6).	Vue partielle de la coupe	
Image	0180	SN 9 (TR 6).	Vue partielle de la coupe	

10053 Tranchée 6

IDENTIFICATION : Remblai. INTERPRÉTATION : Occupation.
COMPOSANTS CULTURELS : céramiques, ossements animaux, terres cuites architecturales, charbons de bois. COMPOSANTS GÉOLOGIQUES ET MORPHOLOGIE : Sédiment limoneux, cendreux. COMMENTAIRES : Occupation.

antérieur à 10052. postérieur à 10197. postérieur à 10198.

Doc. graph.	1	0003	Coupe	1/20e
Image	0168	SN 9 (TR 6).	Vue de la coupe vers le	
Image	0169	SN 9 (TR 6).	Vue de la coupe vers le	
Image	0170	SN 9 (TR 6).	Vue de la coupe vers le	
Image	0177	Vue générale en coupe de la VOI 1025		
Image	0178	Vue générale en coupe de la VOI 1025		
Image	0179	SN 9 (TR 6).	Vue partielle de la coupe	
Image	0180	SN 9 (TR 6).	Vue partielle de la coupe	

10054 Tranchée 6

EA 1026 ; Sol aménagé d'extérieur?.

IDENTIFICATION : Sol. INTERPRÉTATION : Construction.
COMPOSANTS CULTURELS : céramiques, terres cuites architecturales. COMPOSANTS GÉOLOGIQUES ET MORPHOLOGIE : Sédiment sablo-argileux blanchâtre. COMMENTAIRES : Sol aménagé d'extérieur?.

antérieur à 10052.

Doc. graph.	1	0003	Coupe	1/20e
Image	0166	SN 9 (TR 6).	Vue de la coupe vers le	
Image	0167	SN 9 (TR 6).	Vue de la coupe vers le	
Image	0168	SN 9 (TR 6).	Vue de la coupe vers le	
Image	0169	SN 9 (TR 6).	Vue de la coupe vers le	
Image	0170	SN 9 (TR 6).	Vue de la coupe vers le	
Image	0177	Vue générale en coupe de la VOI 1025		
Image	0178	Vue générale en coupe de la VOI 1025		

10055 Tranchée 6

*EA 1023 ; Mur arasé / Élévation totale conservée indéterminée
Construction de moellons de silex et calcaire*

Liant : mortier de chaux sableux

Double parement possible

Gros blocs de calcaire taillés : parpaings descellés ou parement grand appareil soigné résiduel

Module parpaing : 0,3 x 0,5 x 0,2

Orientation : nord est-sud ouest / Largeur : blocage interne : 0,72, avec blocs 1,10.

IDENTIFICATION : Remblai. INTERPRÉTATION : Abandon.
COMPOSANTS CULTURELS : céramiques, ossements animaux, terres cuites architecturales, alliage cuivreux (épingle), ardoise, fragment de pierre de taille. COMPOSANTS GÉOLOGIQUES ET MORPHOLOGIE : Sédiment argilo-sableux beigeâtre, moellons petits à moyens calcaires, chaux résiduelles. COMMENTAIRES : Démolition/ abandon de M1023.

antérieur à 10100. antérieur à 10093. antérieur à 10197.
postérieur à 10198.

Doc. graph.	1	0003	Coupe	1/20e
Image	0168	SN 9 (TR 6).	Vue de la coupe vers le	
Image	0169	SN 9 (TR 6).	Vue de la coupe vers le	
Image	0170	SN 9 (TR 6).	Vue de la coupe vers le	
Image	0171	M 1023 recoupé par TRA 1029 (TR 6).		
Image	0172	M 1023 recoupé par TRA 1029 (TR 6).		
Image	0173	M 1023 recoupé par TRA 1029 (TR 6).		
Image	0179	SN 9 (TR 6).	Vue partielle de la coupe	
Image	0180	SN 9 (TR 6).	Vue partielle de la coupe	
Image	0181	M 1023 recoupé par TRA 1029 (TR 6).		

10056 Tranchée 6

EA 1030 ; Fosse de récupération ou autre
Postérieur à M1023
diamètre : 0,38 observable
Niveau du creusement non déterminé.

IDENTIFICATION : Remblai. INTERPRÉTATION : Comblement.
COMPOSANTS CULTURELS : céramiques, ossements animaux, charbons de bois, ardoise. COMPOSANTS GÉOLOGIQUES ET MORPHOLOGIE : Sédiment argileux, cendreaux.
postérieur à 10266.

10057 Tranchée 6

EA 1031 ; Grande fosse : Fossé? cratère d'obus?
Longueur observée : 6,05 m.

IDENTIFICATION : Remblai. INTERPRÉTATION : Comblement.
COMPOSANTS CULTURELS : ossements animaux, terres cuites architecturales. COMPOSANTS GÉOLOGIQUES ET MORPHOLOGIE : Sédiment argileux, silex. COMMENTAIRES : Grande fosse : Fossé? cratère d'obus?
Longueur observée : 6,05 m.

antérieur à 10092. postérieur à 10199.

Doc. graph.	1	0003	Coupe	1/20e
	2	0004	Coupe	1/20e
	Image	0168	SN 9 (TR 6). Vue de la coupe vers le	
	Image	0169	SN 9 (TR 6). Vue de la coupe vers le	
	Image	0170	SN 9 (TR 6). Vue de la coupe vers le	
	Image	0179	SN 9 (TR 6). Vue partielle de la coupe	
	Image	0180	SN 9 (TR 6). Vue partielle de la coupe	
	Image	0199	SN 13 (TR 6). Vue de la coupe vers le	

10058 Sondage 8

IDENTIFICATION : Remblai. INTERPRÉTATION : Abandon.
COMPOSANTS CULTURELS : céramiques, ossements animaux, charbons de bois, mortier. COMPOSANTS GÉOLOGIQUES ET MORPHOLOGIE : Sédiment sableux, limoneux.

égal à 10147.

10059 Sondage 5

EA 1060 ; Creusement large : fosse de récupération ou autre, cratère d'obus.

IDENTIFICATION : Remblai. INTERPRÉTATION : Comblement.
COMPOSANTS CULTURELS : céramiques, ossements animaux, terres cuites architecturales (fragments), mortier de chaux.
COMPOSANTS GÉOLOGIQUES ET MORPHOLOGIE : Sédiment sableux hétérogène, calcaire.

égal à 10158.

10060 Sondage 5

IDENTIFICATION : Remblai. INTERPRÉTATION : Occupation.
COMPOSANTS CULTURELS : céramiques, ossements animaux.
COMPOSANTS GÉOLOGIQUES ET MORPHOLOGIE : Sédiment argileux-sableux beigeâtre à verdâtre.

égal à 10129.

10061 Tranchée 6

EA 1043 ; Grande fosse : Fossé?
Longueur observée : 6,05 m.

IDENTIFICATION : Remblai. INTERPRÉTATION : Comblement.
COMPOSANTS CULTURELS : céramiques, terres cuites architecturales, alliage cuivreux (ardillon de ceinture ?), mortier, ardoise, petits charbons de bois. COMPOSANTS GÉOLOGIQUES ET MORPHOLOGIE : Sédiment limono-sableux beigeâtre hétérogène, gravillons siliceux. COMMENTAIRES : Grande fosse : Fossé?
Longueur observée : 6,05 m.

antérieur à 10092. postérieur à 10062. postérieur à 10205.

Doc. graph.	1	0004	Coupe	1/20e
	Image	0196	SN 10 (TR 6). Vue de la coupe vers le	
	Image	0197	SN 13 (TR 6). Vue de la coupe vers le	

10062 Tranchée 6

EA 1043 ; Grande fosse : Fossé?
Longueur observée : 6,05 m.

IDENTIFICATION : Remblai. INTERPRÉTATION : Comblement.
COMPOSANTS CULTURELS : terres cuites architecturales.
COMPOSANTS GÉOLOGIQUES ET MORPHOLOGIE : Sédiment argilo-limoneux, cailloux silex, gravillons sableux.
COMMENTAIRES : Grande fosse : Fossé?
Longueur observée : 6,05 m.

antérieur à 10061. postérieur à 10205.

Doc. graph.	1	0004	Coupe	1/20e
	Image	0196	SN 10 (TR 6). Vue de la coupe vers le	
	Image	0197	SN 13 (TR 6). Vue de la coupe vers le	

10063 Tranchée 6

IDENTIFICATION : Remblai. INTERPRÉTATION : Indéterminé.
COMPOSANTS CULTURELS : charbons de bois. COMPOSANTS GÉOLOGIQUES ET MORPHOLOGIE : Sédiment argilo-calcaire (marne détritique), quelques silex. COMMENTAIRES : Apport anthropique pour un comblement?.

antérieur à 10092. antérieur à 10205. antérieur à 10206.

Doc. graph.	1	0004	Coupe	1/20e
	Image	0195	SN 10 (TR 6). Vue de la coupe vers le	
	Image	0196	SN 10 (TR 6). Vue de la coupe vers le	

10064 Tranchée 6

EA 1038 ; Creusement d'installation pour l'occupation qui va avec le TRP 1045?.

IDENTIFICATION : Remblai. INTERPRÉTATION : Comblement.
COMPOSANTS CULTURELS : petits charbons de bois.
COMPOSANTS GÉOLOGIQUES ET MORPHOLOGIE : Sédiment sablo-argileux, gravillons calcaire. COMMENTAIRES : Remblai d'installation? d'assainissement? de nivellement? dans lequel il y a le TRP 1045.

antérieur à 10065. postérieur à 10206.

Doc. graph.	1	0004	Coupe	1/20e
	Image	0195	SN 10 (TR 6). Vue de la coupe vers le	

10065 Tranchée 6

EA 1038 ; Creusement d'installation pour l'occupation qui va avec le TRP 1045?.

IDENTIFICATION : Remblai. INTERPRÉTATION : Occupation. COMPOSANTS CULTURELS : céramiques, ossements animaux, charbons de bois. COMPOSANTS GÉOLOGIQUES ET MORPHOLOGIE : Sédiment argileux verdâtre compact, pierre silex, calcaire. COMMENTAIRES : Occupation extérieure : remblai d'installation/ nivellement/assainissement?.

antérieur à 10208. antérieur à 10207. postérieur à 10064. postérieur à 10070.

Doc. graph.	1	0004	Coupe	1/20e
	Image	0194	SN 10 (TR 6). Vue de la coupe vers le	
	Image	0195	SN 10 (TR 6). Vue de la coupe vers le	
	Image	0196	SN 10 (TR 6). Vue de la coupe vers le	

10066 Tranchée 6

EA 1044 ; Fosse

Profondeur : 0,28

Diamètre observée : 1,40.

IDENTIFICATION : Remblai. INTERPRÉTATION : Comblement. COMPOSANTS CULTURELS : céramiques, ossements animaux, terres cuites architecturales. COMPOSANTS GÉOLOGIQUES ET MORPHOLOGIE : Sédiment argileux verdâtre à blanchâtre (marne calcaire).

antérieur à 10067. postérieur à 10207.

Doc. graph.	1	0004	Coupe	1/20e
	Image	0195	SN 10 (TR 6). Vue de la coupe vers le	

10067 Tranchée 6

EA 1044 ; Fosse

Profondeur : 0,28

Diamètre observée : 1,40.

IDENTIFICATION : Remblai. INTERPRÉTATION : Comblement. COMPOSANTS CULTURELS : ossements animaux, charbons de bois. COMPOSANTS GÉOLOGIQUES ET MORPHOLOGIE : Sédiment argileux grisâtre à verdâtre, silex.

antérieur à 10092. postérieur à 10207. postérieur à 10066.

Doc. graph.	1	0004	Coupe	1/20e
	Image	0195	SN 10 (TR 6). Vue de la coupe vers le	

10068 Tranchée 6

EA 1045 ; Trou de poteau

Largeur : 0,29

Profondeur : 0,48.

IDENTIFICATION : Remblai. INTERPRÉTATION : Comblement. COMPOSANTS CULTURELS : céramiques, ossements animaux, charbons de bois. COMPOSANTS GÉOLOGIQUES ET MORPHOLOGIE : Sédiment argileux verdâtre, silex.

antérieur à 10069. postérieur à 10208.

Doc. graph.	1	0004	Coupe	1/20e
	Image	0194	SN 10 (TR 6). Vue de la coupe vers le	

10069 Tranchée 6

EA 1045 ; Trou de poteau

Largeur : 0,29

Profondeur : 0,48.

IDENTIFICATION : Remblai. INTERPRÉTATION : Abandon. COMPOSANTS CULTURELS : céramiques, charbons de bois. COMPOSANTS GÉOLOGIQUES ET MORPHOLOGIE : Sédiment argileux grisâtre, cailloux silex, gravier à pierre calcaire.

antérieur à 10092. postérieur à 10068.

Doc. graph.	1	0004	Coupe	1/20e
	Image	0194	SN 10 (TR 6). Vue de la coupe vers le	

10070 Tranchée 6

IDENTIFICATION : Remblai. INTERPRÉTATION : Occupation. COMPOSANTS CULTURELS : céramiques, ossements animaux, charbons de bois. COMPOSANTS GÉOLOGIQUES ET MORPHOLOGIE : Sédiment argileux, calcaire (marne), pierre silex. COMMENTAIRES : Occupation extérieure.

antérieur à 10065. antérieur à 10092. postérieur à 10071.

Doc. graph.	1	0004	Coupe	1/20e
	Image	0193	SN 10 (TR 6). Vue de la coupe vers le	
	Image	0194	SN 10 (TR 6). Vue de la coupe vers le	

10071 Tranchée 6

IDENTIFICATION : Remblai. INTERPRÉTATION : Occupation. COMPOSANTS CULTURELS : céramiques, ossements animaux, fer, charbons de bois. COMPOSANTS GÉOLOGIQUES ET MORPHOLOGIE : Sédiment argilo-limoneux grisâtre, cailloux calcaire.

antérieur à 10070. postérieur à 10072. postérieur à 10073. postérieur à 10074.

Doc. graph.	1	0004	Coupe	1/20e
	Image	0193	SN 10 (TR 6). Vue de la coupe vers le	
	Image	0194	SN 10 (TR 6). Vue de la coupe vers le	

10072 Tranchée 6

IDENTIFICATION : Remblai. INTERPRÉTATION : Occupation. COMPOSANTS CULTURELS : céramiques, ossements animaux, terres cuites architecturales, charbons de bois. COMPOSANTS GÉOLOGIQUES ET MORPHOLOGIE : Sédiment argileux, marne calcaire. COMMENTAIRES : Occupation extérieure.

antérieur à 10071. antérieur à 10074. antérieur à 10209. postérieur à 10075.

Doc. graph.	1	0004	Coupe	1/20e
	Image	0192	SN 10 (TR 6). Vue de la coupe vers le	
	Image	0193	SN 10 (TR 6). Vue de la coupe vers le	

10073 Tranchée 6

IDENTIFICATION : Dépôt aménagé. INTERPRÉTATION : Construction. COMPOSANTS CULTURELS : céramiques, ossements animaux, charbons de bois. COMPOSANTS GÉOLOGIQUES ET MORPHOLOGIE : Sédiment argilo-sableux noirâtre à beigeâtre, marne calcaire, gravillon, pierre silex.

antérieur à 10071. antérieur à 10092. antérieur à 10209. postérieur à 10074.

Doc. graph.	1	0004	Coupe	1/20e
	Image	0192	SN 10 (TR 6). Vue de la coupe vers le	
	Image	0193	SN 10 (TR 6). Vue de la coupe vers le	

10074 Tranchée 6

IDENTIFICATION : Remblai. INTERPRÉTATION : Occupation. COMPOSANTS CULTURELS : charbons de bois. COMPOSANTS GÉOLOGIQUES ET MORPHOLOGIE : Sédiment argileux blanchâtre, pierre silex. COMMENTAIRES : Occupation extérieure.

antérieur à 10071. antérieur à 10073. antérieur à 10209. postérieur à 10072.

Doc. graph.	1	0004	Coupe	1/20e
	Image	0192	SN 10 (TR 6). Vue de la coupe vers le	
	Image	0193	SN 10 (TR 6). Vue de la coupe vers le	

10075 Tranchée 6

IDENTIFICATION : Dépôt aménagé. INTERPRÉTATION : Construction. COMPOSANTS GÉOLOGIQUES ET MORPHOLOGIE : Sédiment argilo-sableux orangé, marne détritique, gravillons. COMMENTAIRES : Ressemble à US 10063. antérieur à 10072.

Doc. graph.	1	0004	Coupe	1/20e
	Image	0192	SN 10 (TR 6). Vue de la coupe vers le	
	Image	0193	SN 10 (TR 6). Vue de la coupe vers le	

10076 Tranchée 6

EA 1046 ; Fosse ou fossé
Largeur : 1m et plus.
Trançon observé : 1,90
Orientation : nord-est-sud-ouest.

IDENTIFICATION : Remblai. INTERPRÉTATION : Comblement. COMPOSANTS CULTURELS : céramiques, terres cuites architecturales (petits). COMPOSANTS GÉOLOGIQUES ET MORPHOLOGIE : Sédiment argileux beigeâtre compact, cailloux silex et calcaire.

antérieur à 10209. postérieur à 10077.

Doc. graph.	1	0004	Coupe	1/20e
	Image	0192	SN 10 (TR 6). Vue de la coupe vers le	

10077 Tranchée 6

EA 1046 ; Fosse ou fossé
Largeur : 1m et plus.
Trançon observé : 1,90
Orientation : nord-est-sud-ouest.

IDENTIFICATION : Remblai. INTERPRÉTATION : Comblement. COMPOSANTS CULTURELS : ossements animaux, mortier, charbons de bois. COMPOSANTS GÉOLOGIQUES ET MORPHOLOGIE : Sédiment argileux riche en inclusions mortier et charbon. COMMENTAIRES : Fosse ou fossé

Largeur : 1m et plus.
Trançon observé : 1,90
Orientation : nord-est-sud-ouest.

antérieur à 10092. antérieur à 10076. postérieur à 10078. postérieur à 10209.

Doc. graph.	1	0004	Coupe	1/20e
	Image	0139	FOS 1046 (TR 6). Vue en plan vers le	
	Image	0192	SN 10 (TR 6). Vue de la coupe vers le	
	Image	0193	SN 10 (TR 6). Vue de la coupe vers le	

10078 Tranchée 6

EA 1046 ; Fosse ou fossé
Largeur : 1m et plus.
Trançon observé : 1,90
Orientation : nord-est-sud-ouest.

IDENTIFICATION : Remblai. INTERPRÉTATION : Comblement. COMPOSANTS GÉOLOGIQUES ET MORPHOLOGIE : Sédiment sableux.

antérieur à 10077. antérieur à 10092. postérieur à 10209.

Doc. graph.	1	0004	Coupe	1/20e
	Image	0192	SN 10 (TR 6). Vue de la coupe vers le	
	Image	0193	SN 10 (TR 6). Vue de la coupe vers le	

10079 Tranchée 6

EA 1047 ; Fosse/ Largeur : 0,94 / Profondeur : 0,50.

IDENTIFICATION : Remblai. INTERPRÉTATION : Comblement. COMPOSANTS CULTURELS : céramiques, terres cuites architecturales, ardoise, rares nodules de chaux. COMPOSANTS GÉOLOGIQUES ET MORPHOLOGIE : Sédiment argilo-limoneux beigeâtre. COMMENTAIRES : Fosse

Largeur : 0,94
Profondeur : 0,50.

antérieur à 10092. postérieur à 10203.

Doc. graph.	1	0004	Coupe	1/20e
	Image	0199	SN 13 (TR 6). Vue de la coupe vers le	

10080 Tranchée 6

IDENTIFICATION : Remblai. INTERPRÉTATION : Occupation. COMPOSANTS CULTURELS : mortier de chaux de construction. COMPOSANTS GÉOLOGIQUES ET MORPHOLOGIE : Sédiment argileux compact hétérogène, calcaire.

antérieur à 10203. antérieur à 10199. antérieur à 10092.

Doc. graph.	1	0004	Coupe	1/20e
	Image	0199	SN 13 (TR 6). Vue de la coupe vers le	

10081 Tranchée 6

IDENTIFICATION : Remblai. INTERPRÉTATION : Comblement. COMPOSANTS CULTURELS : charbons de bois. COMPOSANTS GÉOLOGIQUES ET MORPHOLOGIE : Sédiment argilo-sableux, gravillon calcaire.

antérieur à 10092. antérieur à 10203. postérieur à 10082.

Doc. graph.	1	0004	Coupe	1/20e
	Image	0198	SN 13 (TR 6). Vue de la coupe vers le	

10082 Tranchée 6

IDENTIFICATION : Remblai. INTERPRÉTATION : Comblement. COMPOSANTS CULTURELS : charbons de bois, mortier de chaux, terres cuites architecturales. COMPOSANTS GÉOLOGIQUES ET MORPHOLOGIE : Sédiment argilo-sableux, gravillon calcaire plus importants.

antérieur à 10081. antérieur à 10092. antérieur à 10203. postérieur à 10083.

Doc. graph.	1	0004	Coupe	1/20e
	Image	0198	SN 13 (TR 6). Vue de la coupe vers le	

10083 Tranchée 6

IDENTIFICATION : Remblai. INTERPRÉTATION : Comblement. COMPOSANTS GÉOLOGIQUES ET MORPHOLOGIE : Sédiment argileux orangé, gravillons.

antérieur à 10082. antérieur à 10092. antérieur à 10122. postérieur à 10084.

Doc. graph.	1	0004	Coupe	1/20e
	Image	0197	SN 13 (TR 6). Vue de la coupe vers le	
	Image	0198	SN 13 (TR 6). Vue de la coupe vers le	

10084 Tranchée 6

IDENTIFICATION : Remblai. INTERPRÉTATION : Occupation. COMPOSANTS CULTURELS : céramiques, charbons de bois. COMPOSANTS GÉOLOGIQUES ET MORPHOLOGIE : Sédiment argileux, calcaire marneux, silex petits à grands. COMMENTAIRES : Occupation extérieure.

antérieur à 10083. antérieur à 10092. postérieur à 10085. postérieur à 10086.

Doc. graph.	1	0004	Coupe	1/20e
	Image	0197	SN 13 (TR 6). Vue de la coupe vers le	
	Image	0198	SN 13 (TR 6). Vue de la coupe vers le	

10085 Tranchée 6

IDENTIFICATION : Remblai. INTERPRÉTATION : Occupation.
 COMPOSANTS CULTURELS : céramiques, ossements animaux, fer, charbons de bois. COMPOSANTS GÉOLOGIQUES ET MORPHOLOGIE : Sédiment limono-sableux. COMMENTAIRES : Occupation extérieure.

antérieur à 10084. postérieur à 10086.

Doc. graph.	1	0004	Coupe	1/20e
	Image	0197	SN 13 (TR 6). Vue de la coupe vers le	
	Image	0198	SN 13 (TR 6). Vue de la coupe vers le	

10086 Tranchée 6

IDENTIFICATION : Remblai. INTERPRÉTATION : Comblement.
 COMPOSANTS CULTURELS : terres cuites architecturales.
 COMPOSANTS GÉOLOGIQUES ET MORPHOLOGIE : Sédiment argileux orangé compact, grand silex.

antérieur à 10084. antérieur à 10085. antérieur à 10092.
 postérieur à 10088. postérieur à 10087. postérieur à 10089.

Doc. graph.	1	0004	Coupe	1/20e
	Image	0197	SN 13 (TR 6). Vue de la coupe vers le	

10087 Tranchée 6

IDENTIFICATION : Remblai. INTERPRÉTATION : Abandon.
 COMPOSANTS CULTURELS : terres cuites architecturales, charbons de bois, mortier. COMPOSANTS GÉOLOGIQUES ET MORPHOLOGIE : Sédiment argilo-limoneux, silex.

antérieur à 10086. antérieur à 10092. antérieur à 10204.
 postérieur à 10088.

Doc. graph.	1	0004	Coupe	1/20e
	Image	0197	SN 13 (TR 6). Vue de la coupe vers le	

10088 Tranchée 6

IDENTIFICATION : Remblai. INTERPRÉTATION : Destruction.
 COMPOSANTS CULTURELS : terres cuites architecturales, ardoise, mortier de chaux. COMPOSANTS GÉOLOGIQUES ET MORPHOLOGIE : Sédiment sableux, pierre à moellon calcaire et silex. COMMENTAIRES : Démolition.

antérieur à 10086. antérieur à 10087. antérieur à 10204.

Doc. graph.	1	0004	Coupe	1/20e
	Image	0197	SN 13 (TR 6). Vue de la coupe vers le	

10089 Tranchée 6

EA 1048 ; Arrachement d'un mur? dont l'US 10088 serait la démolition? et l'abandon, l'US 10087
Largeur: 0,35 / Profondeur : 0,40.

IDENTIFICATION : Remblai. INTERPRÉTATION : Comblement.
 COMPOSANTS CULTURELS : terres cuites architecturales, ardoise, mortier. COMPOSANTS GÉOLOGIQUES ET MORPHOLOGIE : Sédiment argileux compact hétérogène.
 COMMENTAIRES : Destruction?.

antérieur à 10086. antérieur à 10092. postérieur à 10204.

Doc. graph.	1	0004	Coupe	1/20e
	Image	0197	SN 13 (TR 6). Vue de la coupe vers le	

10090 Tranchée 6

EA 1033 ; Sol goudronné du parking

Épaisseur : 0,04

Équivalent aux SOL 1054 et SOL 1011.

IDENTIFICATION : Enrobé de voirie. INTERPRÉTATION : Construction. COMPOSANTS GÉOLOGIQUES ET MORPHOLOGIE : Goudron. COMMENTAIRES : Sol goudronné du parking

Épaisseur : 0,04.

postérieur à 10049. postérieur à 10050. postérieur à 10091.
 postérieur à 10094. postérieur à 10101. postérieur à 10211.
 postérieur à 10212. postérieur à 10215. postérieur à 10151.
 postérieur à 10186. postérieur à 10187. postérieur à 10110.
 postérieur à 10114. postérieur à 10123.

Doc. graph.	1	0002	Coupe	1/20e
	2	0003	Coupe	1/20e
	3	0004	Coupe	1/20e
	4	0005	Coupe	
	Image	0142	S 5. Vue de la partie Sud vers le SO.	
	Image	0143	S 5. Vue de la partie Sud vers le SO.	
	Image	0144	SN 4 (S 5 partie Sud). Vue de la coupe	
	Image	0145	SN 4 (S 5 partie Sud). Vue de la coupe	
	Image	0146	SN 5 (S 5 partie Sud). Vue de la coupe	
	Image	0147	SN 5 (S 5 partie Sud). Vue de la coupe	
	Image	0148	SN 7 (S 5). Vue de la coupe vers le	
	Image	0149	SN 7 (S 5). Vue de la coupe vers le	
	Image	0150	SN 6 (S 5). Vue de la coupe vers le	

10091 Tranchée 6

EA 1033 ; Sol goudronné du parking

Épaisseur : 0,04

Équivalent aux SOL 1054 et SOL 1011.

IDENTIFICATION : Remblai. INTERPRÉTATION : Construction.
 COMPOSANTS GÉOLOGIQUES ET MORPHOLOGIE : Ciment gris sableux à galets, très compact. COMMENTAIRES : Épaisseur: 0,3.

antérieur à 10090. antérieur à 10111. postérieur à 10092.

Doc. graph.	1	0003	Coupe	1/20e
	2	0004	Coupe	1/20e
	3	0005	Coupe	
	Image	0168	SN 9 (TR 6). Vue de la coupe vers le	
	Image	0169	SN 9 (TR 6). Vue de la coupe vers le	
	Image	0170	SN 9 (TR 6). Vue de la coupe vers le	
	Image	0179	SN 9 (TR 6). Vue partielle de la coupe	
	Image	0180	SN 9 (TR 6). Vue partielle de la coupe	
	Image	0184	FOS 1035 (TR 6). Vue de la coupe	
	Image	0185	FOS 1035 (TR 6). Vue de la coupe	
	Image	0186	SN 14 (TR 7). Vue de la coupe vers	
	Image	0187	SN 14 (TR 7). Vue de la coupe vers	

10092 Tranchée 6

EA 1059 ; Arasement pour l'aménagement du sol goudronné, nivellement d'assainissement ou autre perturbation contemporaine
Épaisseur : 0,3.

IDENTIFICATION : Creusement. INTERPRÉTATION : Comblement.

antérieur à 10091. antérieur à 10111. postérieur à 10057.
postérieur à 10061. postérieur à 10063. postérieur à 10067.
postérieur à 10069. postérieur à 10070. postérieur à 10073.
postérieur à 10077. postérieur à 10078. postérieur à 10079.
postérieur à 10080. postérieur à 10081. postérieur à 10082.
postérieur à 10083. postérieur à 10084. postérieur à 10086.
postérieur à 10087. postérieur à 10089. postérieur à 10101.
postérieur à 10268. postérieur à 10199. postérieur à 10203.
postérieur à 10205. postérieur à 10102. postérieur à 10107.
postérieur à 10108. postérieur à 10109. postérieur à 10117.

Doc. graph.			
1	0003	Coupe	1/20e
2	0004	Coupe	1/20e
3	0005	Coupe	
4	0005	Coupe	
	Image 0168	SN 9 (TR 6). Vue de la coupe vers le	
	Image 0169	SN 9 (TR 6). Vue de la coupe vers le	
	Image 0170	SN 9 (TR 6). Vue de la coupe vers le	
	Image 0179	SN 9 (TR 6). Vue partielle de la coupe	
	Image 0180	SN 9 (TR 6). Vue partielle de la coupe	
	Image 0184	FOS 1035 (TR 6). Vue de la coupe	
	Image 0185	FOS 1035 (TR 6). Vue de la coupe	
	Image 0186	SN 14 (TR 7). Vue de la coupe vers	
	Image 0187	SN 14 (TR 7). Vue de la coupe vers	

10093 Tranchée 6

EA 1025 ; Proposition d'interprétation en chemin ou voirie ou Niveau de circulation/occupation de chantier de construction Sol de cour

Longueur observée possible : 8m environ. / Hauteur : 0,35 /
Orientation : nord-sud
Parallèle au M1023
Equivalent SOL 1066? (sondage 5).

IDENTIFICATION : Sol. INTERPRÉTATION : Construction.
COMPOSANTS CULTURELS : charbons de bois, ardoise, chaux.
COMPOSANTS GÉOLOGIQUES ET MORPHOLOGIE : Différents litages de cailloutis (cailloux et pierre) calcaires (petits à grands éclats) avec liserés interstitiels limono-charbonneux entre les recharges (occupation/circulation). COMMENTAIRES : Voirie ou niveau de chantier très important.

Proposition d'interprétation en chemin ou voirie ou Niveau de circulation/occupation de chantier de construction
Longueur observée possible : 8m environ.

Hauteur : 0,35
Orientation : nord-sud
Parallèle au M1023.

antérieur à 10049. antérieur à 10051. antérieur à 10050. antérieur à 10200. postérieur à 10047. postérieur à 10052. postérieur à 10099. postérieur à 10055. postérieur à 10100. postérieur à 10197.

Doc. graph.			
1	0003	Coupe	1/20e
	Image 0157	SN 8 (TR 6). Vue de la coupe vers le	
	Image 0158	SN 8 (TR 6). Vue de la coupe vers le	
	Image 0159	SN 9 (TR 6). Vue de la coupe vers le	
	Image 0160	SN 9 (TR 6). Vue de la coupe vers le	
	Image 0163	SN 9 (TR 6). Vue de la coupe vers le	
	Image 0164	SN 9 (TR 6). Vue de la coupe vers le	
	Image 0165	SN 9 (TR 6). Vue de la coupe vers le	
	Image 0166	SN 9 (TR 6). Vue de la coupe vers le	
	Image 0167	SN 9 (TR 6). Vue de la coupe vers le	

10094 Tranchée 6

EA 1028 ; Tranchée d'installation du caniveau d'eaux pluviales (CAN 1027)

Profondeur : 0,4 / Largeur observée : 0.5.

IDENTIFICATION : Remblai. INTERPRÉTATION : Comblement.
COMPOSANTS GÉOLOGIQUES ET MORPHOLOGIE : Sédiment argileux.

antérieur à 10090. postérieur à 10200.

Doc. graph.			
1	0003	Coupe	1/20e
	Image 0157	SN 8 (TR 6). Vue de la coupe vers le	
	Image 0158	SN 8 (TR 6). Vue de la coupe vers le	
	Image 0175	SN 8 (TR 6). Vue de la coupe vers le	
	Image 0176	SN 8 (TR 6). Vue de la coupe vers le	

10095 Tranchée 6

EA 1032 ; Cailloutis calcaire irrégulier résiduel

Épaisseur : 0,02 à 0,06.

IDENTIFICATION : Sol. INTERPRÉTATION : Construction.
COMPOSANTS GÉOLOGIQUES ET MORPHOLOGIE : Cailloutis calcaire irrégulier résiduel. COMMENTAIRES : Épaisseur : 0,02 à 0,06.

antérieur à 10047. postérieur à 10046. postérieur à 10267.

Doc. graph.			
1	0003	Coupe	1/20e
	Image 0157	SN 8 (TR 6). Vue de la coupe vers le	
	Image 0158	SN 8 (TR 6). Vue de la coupe vers le	
	Image 0159	SN 9 (TR 6). Vue de la coupe vers le	
	Image 0160	SN 9 (TR 6). Vue de la coupe vers le	
	Image 0163	SN 9 (TR 6). Vue de la coupe vers le	
	Image 0164	SN 9 (TR 6). Vue de la coupe vers le	
	Image 0165	SN 9 (TR 6). Vue de la coupe vers le	
	Image 0175	SN 8 (TR 6). Vue de la coupe vers le	
	Image 0176	SN 8 (TR 6). Vue de la coupe vers le	

10096 Tranchée 6

EA 1034 ; Sol de chaux, mortier calcaire

Épaisseur : 0,04 environ.

IDENTIFICATION : Sol. INTERPRÉTATION : Construction.
COMPOSANTS CULTURELS : mortier de chaux. COMPOSANTS GÉOLOGIQUES ET MORPHOLOGIE : Sédiment sableux.

COMMENTAIRES : Sol de chaux, mortier calcaire
Épaisseur : 0,04 environ.

antérieur à 10046. antérieur à 10097. postérieur à 10048.

Doc. graph.			
1	0003	Coupe	1/20e
	Image 0157	SN 8 (TR 6). Vue de la coupe vers le	
	Image 0158	SN 8 (TR 6). Vue de la coupe vers le	
	Image 0159	SN 9 (TR 6). Vue de la coupe vers le	
	Image 0160	SN 9 (TR 6). Vue de la coupe vers le	
	Image 0175	SN 8 (TR 6). Vue de la coupe vers le	
	Image 0176	SN 8 (TR 6). Vue de la coupe vers le	
	Image 0177	Vue générale en coupe de la VOI 1025	
	Image 0178	Vue générale en coupe de la VOI 1025	

10097 Tranchée 6

IDENTIFICATION : Remblai. INTERPRÉTATION : Abandon.
COMPOSANTS GÉOLOGIQUES ET MORPHOLOGIE : Sédiment sableux, petits moellons silex et calcaire. COMMENTAIRES : Démolition/Abandon par rapport au SOL 1034 et M 1024?.

antérieur à 10046. équivalent de 10098. postérieur à 10096.
postérieur à 10045. postérieur à 10201. postérieur à 10202.

Doc. graph.			
1	0003	Coupe	1/20e
	Image 0157	SN 8 (TR 6). Vue de la coupe vers le	
	Image 0158	SN 8 (TR 6). Vue de la coupe vers le	
	Image 0175	SN 8 (TR 6). Vue de la coupe vers le	
	Image 0176	SN 8 (TR 6). Vue de la coupe vers le	

10098 Tranchée 6

IDENTIFICATION : Remblai. INTERPRÉTATION : Destruction.
 COMPOSANTS CULTURELS : terres cuites architecturales,
 mortier de chaux. COMPOSANTS GÉOLOGIQUES ET
 MORPHOLOGIE : Sédiment sableux, cailloux silex.
 antérieur à 10267. équivalent de 10097. postérieur à 10046.

Doc. graph.	1	0003	Coupe	1/20e
	Image	0159	SN 9 (TR 6). Vue de la coupe vers le	
	Image	0160	SN 9 (TR 6). Vue de la coupe vers le	
	Image	0177	Vue générale en coupe de la VOI 1025	
	Image	0178	Vue générale en coupe de la VOI 1025	

10099 Tranchée 6

IDENTIFICATION : Remblai. INTERPRÉTATION : Destruction.
 COMPOSANTS CULTURELS : terres cuites architecturales.
 COMPOSANTS GÉOLOGIQUES ET MORPHOLOGIE : Sédiment
 argilo-sableux blanchâtre, calcaire.
 antérieur à 10093. postérieur à 10052. postérieur à 10047.

Doc. graph.	1	0003	Coupe	1/20e
	Image	0166	SN 9 (TR 6). Vue de la coupe vers le	
	Image	0167	SN 9 (TR 6). Vue de la coupe vers le	
	Image	0177	Vue générale en coupe de la VOI 1025	
	Image	0178	Vue générale en coupe de la VOI 1025	

10100 Tranchée 6

IDENTIFICATION : Remblai. INTERPRÉTATION : Abandon.
 COMPOSANTS CULTURELS : charbons de bois. COMPOSANTS
 GÉOLOGIQUES ET MORPHOLOGIE : Sédiment limoneux
 cendreuse. COMMENTAIRES : Occupation ou abandon sur l'arase
 de M1023, peu d'inclusion.
 antérieur à 10093. antérieur à 10101. antérieur à 10050. antérieur
 à 10199. postérieur à 10055. postérieur à 10197.

Doc. graph.	1	0003	Coupe	1/20e
	Image	0168	SN 9 (TR 6). Vue de la coupe vers le	
	Image	0169	SN 9 (TR 6). Vue de la coupe vers le	
	Image	0170	SN 9 (TR 6). Vue de la coupe vers le	
	Image	0177	Vue générale en coupe de la VOI 1025	
	Image	0178	Vue générale en coupe de la VOI 1025	
	Image	0179	SN 9 (TR 6). Vue partielle de la coupe	
	Image	0180	SN 9 (TR 6). Vue partielle de la coupe	

10101 Tranchée 6

IDENTIFICATION : Remblai. INTERPRÉTATION : Abandon.
 COMPOSANTS CULTURELS : terres cuites architecturales.
 COMPOSANTS GÉOLOGIQUES ET MORPHOLOGIE : Sédiment
 argileux gravillonneux grisâtre compact. COMMENTAIRES :
 Démolition/ destruction.
 antérieur à 10092. antérieur à 10090. antérieur à 10199.
 postérieur à 10100. postérieur à 10050.

Doc. graph.	1	0003	Coupe	1/20e
	Image	0168	SN 9 (TR 6). Vue de la coupe vers le	
	Image	0169	SN 9 (TR 6). Vue de la coupe vers le	
	Image	0170	SN 9 (TR 6). Vue de la coupe vers le	
	Image	0177	Vue générale en coupe de la VOI 1025	
	Image	0178	Vue générale en coupe de la VOI 1025	
	Image	0179	SN 9 (TR 6). Vue partielle de la coupe	
	Image	0180	SN 9 (TR 6). Vue partielle de la coupe	

10102 Tranchée 7

IDENTIFICATION : Remblai. INTERPRÉTATION : Construction.
 COMPOSANTS GÉOLOGIQUES ET MORPHOLOGIE : Sédiment
 argilo-sableux brunâtre à jaunâtre, marne calcaire, silex petits,
 compact. COMMENTAIRES : Assainissement SOL 1033? ou
 remblai de comblement?
 antérieur à 10092. antérieur à 10111. équivalent de 10269.
 postérieur à 10103.

Doc. graph.	1	0005	Coupe
	Image	0186	SN 14 (TR 7). Vue de la coupe vers
	Image	0187	SN 14 (TR 7). Vue de la coupe vers

10103 Tranchée 7

IDENTIFICATION : Remblai. INTERPRÉTATION : Occupation.
 COMPOSANTS CULTURELS : céramiques, ossements animaux,
 fer, alliage cuivreux (objet indéterminé), charbons de bois.
 COMPOSANTS GÉOLOGIQUES ET MORPHOLOGIE : Sédiment
 argilo-sableux brun foncé à noir, graviers et cailloux silex.
 COMMENTAIRES : Niveau de sol.
 antérieur à 10102. antérieur à 10111. postérieur à 10104.
 postérieur à 10105.

Doc. graph.	1	0005	Coupe
	Image	0186	SN 14 (TR 7). Vue de la coupe vers
	Image	0187	SN 14 (TR 7). Vue de la coupe vers
	Image	0188	SN 14 (TR 7). Vue de la coupe vers

10104 Tranchée 7

IDENTIFICATION : Remblai. INTERPRÉTATION : Construction.
 COMPOSANTS CULTURELS : charbons de bois. COMPOSANTS
 GÉOLOGIQUES ET MORPHOLOGIE : Sédiment argilo-sableux
 brunâtre à noirâtre, cendreuse; gravillons de calcaire pulvérulent,
 graviers et cailloux silex, pierre calcaire, trace de rubéfaction.
 COMMENTAIRES : Nivellement.
 antérieur à 10103. antérieur à 10111. postérieur à 10106.

Doc. graph.	1	0005	Coupe
	Image	0186	SN 14 (TR 7). Vue de la coupe vers

10105 Tranchée 7

IDENTIFICATION : Remblai. INTERPRÉTATION : Comblement.
 COMPOSANTS CULTURELS : charbons de bois millimétrique,
 ossements animaux rubéfiés, céramiques très roulées.
 COMPOSANTS GÉOLOGIQUES ET MORPHOLOGIE : Sédiment
 sablo-argileux brun foncé avec nodule verdâtre d'humidité,
 graviers et petits cailloux de silex, gravillons calcaire.
 COMMENTAIRES : Aspect terre de jardin
 Apport contemporain de 10104.
 antérieur à 10103. antérieur à 10111. antérieur à 10112. antérieur
 à 10108.

Doc. graph.	1	0005	Coupe
	Image	0187	SN 14 (TR 7). Vue de la coupe vers
	Image	0188	SN 14 (TR 7). Vue de la coupe vers

10106 Tranchée 7

IDENTIFICATION : Remblai. INTERPRÉTATION : Comblement.
 COMPOSANTS CULTURELS : céramiques, ossements animaux,
 terres cuites architecturales rubéfiées roulées, charbons de bois.
 COMPOSANTS GÉOLOGIQUES ET MORPHOLOGIE : Sédiment
 sablo-argileux brun roux à brun foncé, compact, homogène,
 gravillons calcaire pulvérulants, cailloux silex. COMMENTAIRES :
 Similaire à 10108.
 antérieur à 10104. antérieur à 10111.

Doc. graph.	1	0005	Coupe
	Image	0186	SN 14 (TR 7). Vue de la coupe vers

10107 Tranchée 7*EA 1064 ; Fosse non visible en fond de tranchée.*

IDENTIFICATION : Remblai. INTERPRÉTATION : Comblement.
 COMPOSANTS GÉOLOGIQUES ET MORPHOLOGIE : Sédiment argileux grisâtre, cailloux silex et calcaire, compact et homogène.
 antérieur à 10092. postérieur à 10112.

Doc. graph.	1	0005	Coupe
Image	0188	SN 14 (TR 7). Vue de la coupe vers	

10108 Tranchée 7

IDENTIFICATION : Remblai. INTERPRÉTATION : Indéterminé.
 COMPOSANTS CULTURELS : céramiques, ossements animaux, terres cuites architecturales. COMPOSANTS GÉOLOGIQUES ET MORPHOLOGIE : Sédiment sablo-argileux brun roux à brun foncé, compact, homogène, gravillons calcaire pulvérulants, cailloux silex et calcaire. COMMENTAIRES : Identique à 10106.
 antérieur à 10092. antérieur à 10112. antérieur à 10113.
 postérieur à 10105.

Doc. graph.	1	0005	Coupe
Image	0188	SN 14 (TR 7). Vue de la coupe vers	

10109 Tranchée 7*EA 1063 ; Creusement indéterminé.*

IDENTIFICATION : Remblai. INTERPRÉTATION : Comblement.
 COMPOSANTS CULTURELS : céramiques, ossements animaux, charbons de bois. COMPOSANTS GÉOLOGIQUES ET MORPHOLOGIE : Sédiment argileux gris homogène, cailloux silex et calcaire.
 antérieur à 10092. équivalent de 10119. postérieur à 10113.

Doc. graph.	1	0005	Coupe
Image	0188	SN 14 (TR 7). Vue de la coupe vers	
Image	0189	SN 15 (TR 7). Vue de la coupe vers	

10110 Tranchée 7*EA 1041 ; Réseau téléphonique*
Largeur : 0,4.

IDENTIFICATION : Remblai. INTERPRÉTATION : Comblement.
 COMPOSANTS GÉOLOGIQUES ET MORPHOLOGIE : Sédiment sable fin industriel.
 antérieur à 10090. postérieur à 10111.

Doc. graph.	1	0005	Coupe
Image	0187	SN 14 (TR 7). Vue de la coupe vers	

10111 Tranchée 7*EA 1041 ; Réseau téléphonique*
Largeur : 0,4.

IDENTIFICATION : Creusement. INTERPRÉTATION : Construction.

antérieur à 10110. postérieur à 10091. postérieur à 10092.
 postérieur à 10102. postérieur à 10103. postérieur à 10104.
 postérieur à 10105. postérieur à 10106.

Doc. graph.	1	0005	Coupe
Image	0187	SN 14 (TR 7). Vue de la coupe vers	

10112 Tranchée 7*EA 1064 ; Fosse non visible en fond de tranchée.*

IDENTIFICATION : Creusement. INTERPRÉTATION : Construction. COMMENTAIRES : Creusement probable, fosse non visible en fond de tranchée
 Aménagement antérieur au sol 10102.

antérieur à 10107. postérieur à 10108. postérieur à 10105.

Doc. graph.	1	0005	Coupe
Image	0188	SN 14 (TR 7). Vue de la coupe vers	

10113 Tranchée 7*EA 1063 ; Creusement indéterminé.*

IDENTIFICATION : Creusement. INTERPRÉTATION : Indéterminé.

antérieur à 10109. postérieur à 10108. postérieur à 10115.
 postérieur à 10116.

Doc. graph.	1	0005	Coupe
Image	0188	SN 14 (TR 7). Vue de la coupe vers	
Image	0189	SN 15 (TR 7). Vue de la coupe vers	

10114 Tranchée 7*EA 1033 ; Sol goudronné du parking*
*Épaisseur : 0,04**Équivalent aux SOL 1054 et SOL 1011.*

IDENTIFICATION : Remblai. INTERPRÉTATION : Construction.
 COMPOSANTS GÉOLOGIQUES ET MORPHOLOGIE : Bitume hétérogène concassé. COMMENTAIRES : Sol.

antérieur à 10090. postérieur à 10117. postérieur à 10119.

Doc. graph.	1	0005	Coupe
Image	0190	SN 15 (TR 7). Vue de la coupe vers	
Image	0191	SN 15 (TR 7). Vue de la coupe vers	

10115 Tranchée 7

IDENTIFICATION : Remblai. INTERPRÉTATION : Comblement.
 COMPOSANTS CULTURELS : céramiques, ossements animaux.
 COMPOSANTS GÉOLOGIQUES ET MORPHOLOGIE : Sédiment argileux gris clair homogène, cailloux silex et calcaire.
 antérieur à 10113. antérieur à 10116.

Doc. graph.	1	0005	Coupe
Image	0189	SN 15 (TR 7). Vue de la coupe vers	

10116 Tranchée 7

IDENTIFICATION : Remblai. INTERPRÉTATION : Comblement.
 COMPOSANTS GÉOLOGIQUES ET MORPHOLOGIE : Sédiment argileux gris clair homogène, cailloux silex et calcaire, meuble.

antérieur à 10113. antérieur à 10117. postérieur à 10115.
 postérieur à 10118.

Doc. graph.	1	0005	Coupe
Image	0190	SN 15 (TR 7). Vue de la coupe vers	

10117 Tranchée 7

IDENTIFICATION : Remblai. INTERPRÉTATION : Comblement.
 COMPOSANTS GÉOLOGIQUES ET MORPHOLOGIE : Sédiment argileux gris homogène, cailloux silex et calcaire.

antérieur à 10114. antérieur à 10092. antérieur à 10119.
 postérieur à 10118. postérieur à 10116.

Doc. graph.	1	0005	Coupe
Image	0190	SN 15 (TR 7). Vue de la coupe vers	

10118 Tranchée 7

IDENTIFICATION : Remblai. INTERPRÉTATION : Comblement.
 COMPOSANTS CULTURELS : charbons de bois, terres cuites architecturales. COMPOSANTS GÉOLOGIQUES ET MORPHOLOGIE : Sédiment argilo-sableux brun à roux, calcaire, silex. COMMENTAIRES : Mélange les US 10106, 10108, 10117.

antérieur à 10117. antérieur à 10116.

Doc. graph.	1	0005	Coupe
Image	0190	SN 15 (TR 7). Vue de la coupe vers	

10119 Tranchée 7

IDENTIFICATION : Remblai. INTERPRÉTATION : Comblement.
 COMPOSANTS CULTURELS : terres cuites architecturales, ardoise, ensemble compacté. COMPOSANTS GÉOLOGIQUES ET MORPHOLOGIE : Sédiment sablo-argilmeux brun roux compact, argile brun noir, calcaire blanc et silex.
 COMMENTAIRES : Sédiment alluvionnaire remanié.

antérieur à 10114. équivalent de 10109. postérieur à 10117.

Doc. graph.	1	0005	Coupe	
	Image	0190	SN 15 (TR 7). Vue de la coupe vers	
	Image	0191	SN 15 (TR 7). Vue de la coupe vers	

10120 Tranchée 1

EA 1013 ; Sol carrelé rubéfié, épaisseur : 0,03 à 0,06 m.
 Lit de préparation : chaux rosâtre
 Foyer mural?.

IDENTIFICATION : Niveau d'occupation. INTERPRÉTATION : Occupation. COMPOSANTS GÉOLOGIQUES ET MORPHOLOGIE : Sédiment limoneux grisâtre à noirâtre.
 COMMENTAIRES : Liseré assez mince, niveau d'usage.

antérieur à 10018. postérieur à 10019.

Doc. graph.	1	0001	Coupe et élévation	1/20e
	Image	0011	SN 2 (TR 1.2). Vue de la coupe vers le	
	Image	0012	SN 2 (TR 1.2). Vue de la coupe vers le	
	Image	0014	SN 2 (TR 1.2). Vue de la coupe vers le	
	Image	0015	SN 2 (TR 1.2). Vue de la coupe vers le	

10121 Tranchée 1

EA 1009 ; Caniveau eaux pluviales
 Pavés : hauteur 0,2 m..

IDENTIFICATION : Creusement. INTERPRÉTATION : Construction.

antérieur à 10009. postérieur à 10216.

Doc. graph.	1	0001	Coupe et élévation	1/20e
	Image	0017	SN 1 (TR 1.1). Vue partielle de la	
	Image	0021	SN 1 (TR 1.1). Vue vers de la coupe le	
	Image	0022	SN 1 (TR 1.1). Vue vers de la coupe le	
	Image	0026	SN 1 (TR 1.1). Vue de la coupe vers le	

10122 Sondage 5

EA 1065 ; Fosse.

IDENTIFICATION : Creusement. INTERPRÉTATION : Construction.

antérieur à 10181. postérieur à 10183. postérieur à 10173.

Doc. graph.	1	0002	Coupe	1/20e
	Image	0146	SN 5 (S 5 partie Sud). Vue de la coupe	
	Image	0147	SN 5 (S 5 partie Sud). Vue de la coupe	

10123 Sondage 5

EA 1033 ; Sol goudronné du parking

Épaisseur : 0,04

Équivalent aux SOL 1054 et SOL 1011.

IDENTIFICATION : Enrobé de voirie. INTERPRÉTATION : Construction. COMPOSANTS GÉOLOGIQUES ET MORPHOLOGIE : Gravier calcaire. COMMENTAIRES : Épaisseur : 0,2.

antérieur à 10090. postérieur à 10201.

Doc. graph.	1	0002	Coupe	1/20e
	Image	0142	S 5. Vue de la partie Sud vers le SO.	
	Image	0143	S 5. Vue de la partie Sud vers le SO.	
	Image	0144	SN 4 (S 5 partie Sud). Vue de la coupe	
	Image	0145	SN 4 (S 5 partie Sud). Vue de la coupe	
	Image	0146	SN 5 (S 5 partie Sud). Vue de la coupe	
	Image	0147	SN 5 (S 5 partie Sud). Vue de la coupe	
	Image	0148	SN 7 (S 5). Vue de la coupe vers le	
	Image	0149	SN 7 (S 5). Vue de la coupe vers le	
	Image	0150	SN 6 (S 5). Vue de la coupe vers le	

10124 Sondage 5

EA 1040 ; Mur arasé

Moellons de silex et calcaire non équarris, moyens à grand

Liant : arhilo-limoneux : US 10125?

Largeur : 0,3 et plus / Hauteur d'assise visible : 0,2

Orientation: nord-sud.

IDENTIFICATION : Maçonnerie. INTERPRÉTATION : Construction. COMPOSANTS GÉOLOGIQUES ET MORPHOLOGIE : Moellons de silex et calcaire, moyens à grands, liant argilo-limoneux.

antérieur à 10194. antérieur à 10271. postérieur à 10195.

Doc. graph.	1	0002	Coupe	1/20e
	Image	0144	SN 4 (S 5 partie Sud). Vue de la coupe	
	Image	0145	SN 4 (S 5 partie Sud). Vue de la coupe	
	Image	0154	SN 4 (S 5 partie Nord). Vue de la	
	Image	0155	SN 4 (S 5 partie Nord). Vue de la	
	Image	0156	SN 4 (S 5 partie Nord). Vue de la	

10125 Sondage 5

EA 1024 ; Creusement pour l'installation de M1040

Profondeur variable : 0,25 à 0,45.

IDENTIFICATION : Remblai. INTERPRÉTATION : Abandon. COMPOSANTS CULTURELS : céramiques, terres cuites architecturales rubéfiées, charbons de bois. COMPOSANTS GÉOLOGIQUES ET MORPHOLOGIE : Sédiment argileux homogène, nodule de chaux, quelques pierres silex. COMMENTAIRES : Démolition/ abandon du mur 1040.

antérieur à 10194. antérieur à 10201. postérieur à 10195.

Doc. graph.	1	0002	Coupe	1/20e
	Image	0144	SN 4 (S 5 partie Sud). Vue de la coupe	
	Image	0145	SN 4 (S 5 partie Sud). Vue de la coupe	
	Image	0154	SN 4 (S 5 partie Nord). Vue de la	
	Image	0155	SN 4 (S 5 partie Nord). Vue de la	
	Image	0156	SN 4 (S 5 partie Nord). Vue de la	

10126 Sondage 5

IDENTIFICATION : Remblai. INTERPRÉTATION : Occupation.
COMPOSANTS CULTURELS : céramiques, ossements animaux, terres cuites architecturales, charbons de bois. COMPOSANTS GÉOLOGIQUES ET MORPHOLOGIE : Sédiment grisâtre.

antérieur à 10194. antérieur à 10195. antérieur à 10196. antérieur à 10145. postérieur à 10154. postérieur à 10157. postérieur à 10127.

Doc. graph.	1	0002	Coupe	1/20e
Image	0144	SN 4 (S 5 partie Sud).	Vue de la coupe	
Image	0145	SN 4 (S 5 partie Sud).	Vue de la coupe	
Image	0150	SN 6 (S 5).	Vue de la coupe vers le	
Image	0151	SN 6 (S 5).	Vue de la coupe vers le	
Image	0154	SN 4 (S 5 partie Nord).	Vue de la	
Image	0155	SN 4 (S 5 partie Nord).	Vue de la	
Image	0156	SN 4 (S 5 partie Nord).	Vue de la	

10127 Sondage 5

IDENTIFICATION : Remblai. INTERPRÉTATION : Occupation.
COMPOSANTS CULTURELS : charbons de bois, ardoise (micro-bout). COMPOSANTS GÉOLOGIQUES ET MORPHOLOGIE : Sédiment argilo-sableux homogène, gravillons calcaire.

antérieur à 10196. antérieur à 10126. antérieur à 10196. équivalent de 10154. postérieur à 10128.

Doc. graph.	1	0002	Coupe	1/20e
Image	0150	SN 6 (S 5).	Vue de la coupe vers le	
Image	0151	SN 6 (S 5).	Vue de la coupe vers le	
Image	0154	SN 4 (S 5 partie Nord).	Vue de la	
Image	0155	SN 4 (S 5 partie Nord).	Vue de la	
Image	0156	SN 4 (S 5 partie Nord).	Vue de la	

10128 Sondage 5

IDENTIFICATION : Remblai. INTERPRÉTATION : Comblement.
COMPOSANTS CULTURELS : céramiques, ossements animaux, terres cuites architecturales, fer, alliage cuivreux. COMPOSANTS GÉOLOGIQUES ET MORPHOLOGIE : Sédiment argilo-sableux, pierres silex.

antérieur à 10156. antérieur à 10194. antérieur à 10196. antérieur à 10127. postérieur à 10129.

Doc. graph.	1	0002	Coupe	1/20e
Image	0144	SN 4 (S 5 partie Sud).	Vue de la coupe	
Image	0145	SN 4 (S 5 partie Sud).	Vue de la coupe	
Image	0150	SN 6 (S 5).	Vue de la coupe vers le	
Image	0151	SN 6 (S 5).	Vue de la coupe vers le	
Image	0152	SN 5 (S 5 partie Nord).	Vue de la	
Image	0153	SN 5 (S 5 partie Nord).	Vue de la	
Image	0154	SN 4 (S 5 partie Nord).	Vue de la	
Image	0155	SN 4 (S 5 partie Nord).	Vue de la	
Image	0156	SN 4 (S 5 partie Nord).	Vue de la	

10129 Sondage 5

IDENTIFICATION : Remblai. INTERPRÉTATION : Occupation.
COMPOSANTS CULTURELS : céramiques, ossements animaux. COMPOSANTS GÉOLOGIQUES ET MORPHOLOGIE : Sédiment argileux-sableux beigeâtre à verdâtre.

antérieur à 10128. égal à 10060.

Doc. graph.	1	0002	Coupe	1/20e
Image	0154	SN 4 (S 5 partie Nord).	Vue de la	
Image	0155	SN 4 (S 5 partie Nord).	Vue de la	
Image	0156	SN 4 (S 5 partie Nord).	Vue de la	

10130 Sondage 5

EA 1049 ; Sol de mortier de chaux
Épaisseur : 0,02
Antérieur à M1040.

IDENTIFICATION : Sol. INTERPRÉTATION : Construction.
COMPOSANTS GÉOLOGIQUES ET MORPHOLOGIE : Sédiment sableux blanchâtre, calcaire, chaux?. COMMENTAIRES : Sol de circulation extérieur?.

antérieur à 10143. antérieur à 10195. antérieur à 10196. postérieur à 10142.

Doc. graph.	1	0002	Coupe	1/20e
Image	0150	SN 6 (S 5).	Vue de la coupe vers le	
Image	0151	SN 6 (S 5).	Vue de la coupe vers le	
Image	0154	SN 4 (S 5 partie Nord).	Vue de la	
Image	0155	SN 4 (S 5 partie Nord).	Vue de la	
Image	0156	SN 4 (S 5 partie Nord).	Vue de la	

10131 Sondage 5

EA 1061 ; Creusement équivalent à TRA 1024? bien que plus profond?.

IDENTIFICATION : Remblai. INTERPRÉTATION : Destruction.
COMPOSANTS CULTURELS : céramiques, ossements animaux, terres cuites architecturales, fer. COMPOSANTS GÉOLOGIQUES ET MORPHOLOGIE : Sédiment sableux, pierre à moellons silex. COMMENTAIRES : Démolition.

antérieur à 10139. antérieur à 10133. antérieur à 10201. postérieur à 10134. postérieur à 10140. postérieur à 10141.

Doc. graph.	1	0002	Coupe	1/20e
Image	0150	SN 6 (S 5).	Vue de la coupe vers le	
Image	0151	SN 6 (S 5).	Vue de la coupe vers le	
Image	0152	SN 5 (S 5 partie Nord).	Vue de la	
Image	0153	SN 5 (S 5 partie Nord).	Vue de la	

10132 Sondage 5

EA 1061 ; Creusement équivalent à TRA 1024? bien que plus profond?.

IDENTIFICATION : Remblai. INTERPRÉTATION : Occupation.
COMPOSANTS CULTURELS : céramiques, ossements animaux, terres cuites architecturales, fer, charbons de bois. COMPOSANTS GÉOLOGIQUES ET MORPHOLOGIE : Sédiment sablo-limoneux grisâtre.

antérieur à 10136. antérieur à 10135. postérieur à 10196.

Doc. graph.	1	0002	Coupe	1/20e
Image	0150	SN 6 (S 5).	Vue de la coupe vers le	
Image	0151	SN 6 (S 5).	Vue de la coupe vers le	
Image	0152	SN 5 (S 5 partie Nord).	Vue de la	
Image	0153	SN 5 (S 5 partie Nord).	Vue de la	

10133 Sondage 5

EA 1061 ; Creusement équivalent à TRA 1024? bien que plus profond?.

IDENTIFICATION : Remblai. INTERPRÉTATION : Occupation.
COMPOSANTS GÉOLOGIQUES ET MORPHOLOGIE : Sédiment argileux compact. COMMENTAIRES : Différents litages de sols.

antérieur à 10201. équivalent de 10139. postérieur à 10131.

Doc. graph.	1	0002	Coupe	1/20e
Image	0152	SN 5 (S 5 partie Nord).	Vue de la	
Image	0153	SN 5 (S 5 partie Nord).	Vue de la	

10134 Sondage 5

EA 1061 ; Creusement équivalent à TRA 1024? bien que plus profond?.

IDENTIFICATION : Remblai. INTERPRÉTATION : Occupation.
COMPOSANTS CULTURELS : céramiques, ossements animaux, terres cuites architecturales, charbons de bois gros (prélevé).
COMPOSANTS GÉOLOGIQUES ET MORPHOLOGIE : Sédiment argilo-limoneux orangé, silex. COMMENTAIRES : Nivellement? assainissement?.

antérieur à 10131. équivalent de 10140. postérieur à 10135.

Doc. graph.	1	0002	Coupe	1/20e
	Image	0152	SN 5 (S 5 partie Nord). Vue de la	
	Image	0153	SN 5 (S 5 partie Nord). Vue de la	

10135 Sondage 5

EA 1061 ; Creusement équivalent à TRA 1024? bien que plus profond?.

IDENTIFICATION : Remblai. INTERPRÉTATION : Abandon.
COMPOSANTS CULTURELS : charbons de bois, mortier de construction. COMPOSANTS GÉOLOGIQUES ET MORPHOLOGIE : Sédiment sablo-argileux beigeâtre.
COMMENTAIRES : Démolition?.

antérieur à 10134. antérieur à 10138. antérieur à 10140.
postérieur à 10132. postérieur à 10136.

Doc. graph.	1	0002	Coupe	1/20e
	Image	0152	SN 5 (S 5 partie Nord). Vue de la	
	Image	0153	SN 5 (S 5 partie Nord). Vue de la	

10136 Sondage 5

EA 1061 ; Creusement équivalent à TRA 1024? bien que plus profond?.

IDENTIFICATION : Remblai. INTERPRÉTATION : Destruction.
COMPOSANTS CULTURELS : ossements animaux, fer, mortier.
COMPOSANTS GÉOLOGIQUES ET MORPHOLOGIE : Sédiment sableux, cailloux silex, nombreux nodules de chaux.
COMMENTAIRES : Démolition sur 10132.

antérieur à 10135. antérieur à 10138. antérieur à 10137.
postérieur à 10132. postérieur à 10196.

Doc. graph.	1	0002	Coupe	1/20e
	Image	0150	SN 6 (S 5). Vue de la coupe vers le	
	Image	0151	SN 6 (S 5). Vue de la coupe vers le	
	Image	0152	SN 5 (S 5 partie Nord). Vue de la	
	Image	0153	SN 5 (S 5 partie Nord). Vue de la	

10137 Sondage 5

EA 1061 ; Creusement équivalent à TRA 1024? bien que plus profond?.

IDENTIFICATION : Remblai. INTERPRÉTATION : Occupation.
COMPOSANTS CULTURELS : céramiques, terres cuites architecturales, charbons de bois. COMPOSANTS GÉOLOGIQUES ET MORPHOLOGIE : Sédiment sableux brun gris, calcaire.

antérieur à 10140. antérieur à 10141. postérieur à 10138.
postérieur à 10136. postérieur à 10196.

Doc. graph.	1	0002	Coupe	1/20e
	Image	0150	SN 6 (S 5). Vue de la coupe vers le	
	Image	0151	SN 6 (S 5). Vue de la coupe vers le	

10138 Sondage 5

EA 1061 ; Creusement équivalent à TRA 1024? bien que plus profond?.

IDENTIFICATION : Remblai. INTERPRÉTATION : Comblement.
COMPOSANTS GÉOLOGIQUES ET MORPHOLOGIE : Poche d'argile.

antérieur à 10137. antérieur à 10140. postérieur à 10135.
postérieur à 10136.

Doc. graph.	1	0002	Coupe	1/20e
	Image	0150	SN 6 (S 5). Vue de la coupe vers le	
	Image	0151	SN 6 (S 5). Vue de la coupe vers le	
	Image	0152	SN 5 (S 5 partie Nord). Vue de la	
	Image	0153	SN 5 (S 5 partie Nord). Vue de la	

10139 Sondage 5

EA 1061 ; Creusement équivalent à TRA 1024? bien que plus profond?.

IDENTIFICATION : Remblai. INTERPRÉTATION : Construction.
COMPOSANTS CULTURELS : céramiques. COMPOSANTS GÉOLOGIQUES ET MORPHOLOGIE : Sédiment sableux argileux hétérogène, galets, charbon. COMMENTAIRES : Nivellement sol.

antérieur à 10201. équivalent de 10179. équivalent de 10133.
postérieur à 10131. postérieur à 10141.

Doc. graph.	1	0002	Coupe	1/20e
	Image	0150	SN 6 (S 5). Vue de la coupe vers le	
	Image	0151	SN 6 (S 5). Vue de la coupe vers le	

10140 Sondage 5

EA 1061 ; Creusement équivalent à TRA 1024? bien que plus profond?.

IDENTIFICATION : Remblai. INTERPRÉTATION : Occupation.
COMPOSANTS CULTURELS : charbons de bois. COMPOSANTS GÉOLOGIQUES ET MORPHOLOGIE : Sédiment argileux brun gris homogène compact.

antérieur à 10131. antérieur à 10141. antérieur à 10196.
équivalent de 10134. postérieur à 10135. postérieur à 10137.
postérieur à 10138.

Doc. graph.	1	0002	Coupe	1/20e
	Image	0150	SN 6 (S 5). Vue de la coupe vers le	
	Image	0151	SN 6 (S 5). Vue de la coupe vers le	
	Image	0152	SN 5 (S 5 partie Nord). Vue de la	
	Image	0153	SN 5 (S 5 partie Nord). Vue de la	

10141 Sondage 5

EA 1061 ; Creusement équivalent à TRA 1024? bien que plus profond?.

IDENTIFICATION : Remblai. INTERPRÉTATION : Comblement.
COMMENTAIRES : Assainissement de sol? Nivellement recharge? Occupation?.

antérieur à 10131. antérieur à 10139. antérieur à 10201. antérieur à 10196. postérieur à 10140. postérieur à 10137.

Doc. graph.	1	0002	Coupe	1/20e
	Image	0150	SN 6 (S 5). Vue de la coupe vers le	
	Image	0151	SN 6 (S 5). Vue de la coupe vers le	

10142 Sondage 5

IDENTIFICATION : Sol. INTERPRÉTATION : Construction.
 COMPOSANTS CULTURELS : charbons de bois. COMPOSANTS GÉOLOGIQUES ET MORPHOLOGIE : Sédiment argilo-limoneux homogène orangé. COMMENTAIRES : Préparation du SOL 1049.
 antérieur à 10195. antérieur à 10130. antérieur à 10196.
 postérieur à 10144. postérieur à 10146.

Doc. graph.	1	0002	Coupe	1/20e
	Image	0150	SN 6 (S 5). Vue de la coupe vers le	
	Image	0151	SN 6 (S 5). Vue de la coupe vers le	
	Image	0154	SN 4 (S 5 partie Nord). Vue de la	
	Image	0155	SN 4 (S 5 partie Nord). Vue de la	
	Image	0156	SN 4 (S 5 partie Nord). Vue de la	

10143 Sondage 5

IDENTIFICATION : Remblai. INTERPRÉTATION : Occupation.
 COMPOSANTS CULTURELS : charbons de bois, mortier.
 COMPOSANTS GÉOLOGIQUES ET MORPHOLOGIE : Sédiment limono-argileux grisé, gravier. COMMENTAIRES : Occupation sur SOL 1049.

antérieur à 10195. antérieur à 10201. antérieur à 10196.
 postérieur à 10130.

Doc. graph.	1	0002	Coupe	1/20e
	Image	0150	SN 6 (S 5). Vue de la coupe vers le	
	Image	0151	SN 6 (S 5). Vue de la coupe vers le	
	Image	0154	SN 4 (S 5 partie Nord). Vue de la	
	Image	0155	SN 4 (S 5 partie Nord). Vue de la	
	Image	0156	SN 4 (S 5 partie Nord). Vue de la	

10144 Sondage 5

IDENTIFICATION : Remblai. INTERPRÉTATION : Abandon.
 COMPOSANTS CULTURELS : céramiques, ossements animaux, terres cuites architecturales. COMPOSANTS GÉOLOGIQUES ET MORPHOLOGIE : Sédiment argilo-limoneux grisâtre, cailloux.
 COMMENTAIRES : Destruction?.

antérieur à 10195. antérieur à 10142. antérieur à 10146.
 postérieur à 10145.

Doc. graph.	1	0002	Coupe	1/20e
	Image	0150	SN 6 (S 5). Vue de la coupe vers le	
	Image	0151	SN 6 (S 5). Vue de la coupe vers le	
	Image	0154	SN 4 (S 5 partie Nord). Vue de la	
	Image	0155	SN 4 (S 5 partie Nord). Vue de la	
	Image	0156	SN 4 (S 5 partie Nord). Vue de la	

10145 Sondage 5

IDENTIFICATION : Remblai. INTERPRÉTATION : Abandon.
 COMPOSANTS CULTURELS : céramiques, ossements animaux, terres cuites architecturales, fer, charbons de bois.
 COMPOSANTS GÉOLOGIQUES ET MORPHOLOGIE : Sédiment limoneux brun à orangé hétérogène, cailloux silex.
 COMMENTAIRES : Démolition?.

antérieur à 10195. antérieur à 10196. antérieur à 10144. antérieur à 10146. postérieur à 10126.

Doc. graph.	1	0002	Coupe	1/20e
	Image	0150	SN 6 (S 5). Vue de la coupe vers le	
	Image	0151	SN 6 (S 5). Vue de la coupe vers le	
	Image	0154	SN 4 (S 5 partie Nord). Vue de la	
	Image	0155	SN 4 (S 5 partie Nord). Vue de la	
	Image	0156	SN 4 (S 5 partie Nord). Vue de la	

10146 Sondage 5

IDENTIFICATION : Remblai. INTERPRÉTATION : Abandon.
 COMPOSANTS CULTURELS : céramiques, ossements animaux, charbons de bois. COMPOSANTS GÉOLOGIQUES ET MORPHOLOGIE : Sédiment limoneux hétérogène orangé à brun.
 antérieur à 10196. antérieur à 10142. postérieur à 10144.
 postérieur à 10145.

Doc. graph.	1	0002	Coupe	1/20e
	Image	0150	SN 6 (S 5). Vue de la coupe vers le	
	Image	0151	SN 6 (S 5). Vue de la coupe vers le	

10147 Sondage 8

IDENTIFICATION : Remblai. INTERPRÉTATION : Abandon.
 COMPOSANTS CULTURELS : céramiques, ossements animaux, terres cuites architecturales, charbons de bois, mortier.
 COMPOSANTS GÉOLOGIQUES ET MORPHOLOGIE : Sédiment sableux, limoneux.

antérieur à 10149. égal à 10058. postérieur à 10150.

Doc. graph.	1	0005	Coupe	
	Image	0200	SN 12 (S 8). Vue de la coupe vers le	
	Image	0201	SN 12 (S 8). Vue de la coupe vers le	

10148 Sondage 8

IDENTIFICATION : Remblai. INTERPRÉTATION : Comblement.
 COMPOSANTS GÉOLOGIQUES ET MORPHOLOGIE : Sédiment calcaire, limoneux. COMMENTAIRES : Assainissement?.

antérieur à 10214. postérieur à 10149.

Doc. graph.	1	0005	Coupe	
	Image	0200	SN 12 (S 8). Vue de la coupe vers le	
	Image	0201	SN 12 (S 8). Vue de la coupe vers le	

10149 Sondage 8

IDENTIFICATION : Remblai. INTERPRÉTATION : Abandon.
 COMPOSANTS CULTURELS : charbons de bois, mortier de construction, terres cuites architecturales (micro bout).
 COMPOSANTS GÉOLOGIQUES ET MORPHOLOGIE : Sédiment hétérogène. COMMENTAIRES : Démolition/ Abandon.

antérieur à 10210. antérieur à 10148. postérieur à 10147.

Doc. graph.	1	0005	Coupe	
	Image	0200	SN 12 (S 8). Vue de la coupe vers le	
	Image	0201	SN 12 (S 8). Vue de la coupe vers le	

10150 Sondage 8

EA 1036 ; Maçonnerie en vrac constitué de mortier, correspondant au résidu de la récupération de gros blocs d'un ancien mur?

Mur du cavalier des plans anciens?

Largeur observée : 1,30; trapézoïdal au sud / Profondeur

observée : 0,3 et plus

Orientation : est-ouest.

IDENTIFICATION : Remblai. INTERPRÉTATION : Destruction.
 COMPOSANTS CULTURELS : mortier de chaux. COMPOSANTS GÉOLOGIQUES ET MORPHOLOGIE : Sédiment sableux grisâtre, petits silex. COMMENTAIRES : Démolition d'une maçonnerie.

antérieur à 10147. antérieur à 10212. postérieur à 10153.

Doc. graph.	1	0005	Coupe	
	Image	0133	S 8. Vue générale vers le NE.	
	Image	0200	SN 12 (S 8). Vue de la coupe vers le	
	Image	0201	SN 12 (S 8). Vue de la coupe vers le	

10151 Sondage 8*EA 1051 ; Creusement de décaissement?**Profondeur : 0,45.*

IDENTIFICATION : Remblai. INTERPRÉTATION : Comblement.
 COMPOSANTS CULTURELS : mortier de chaux, terres cuites architecturales. COMPOSANTS GÉOLOGIQUES ET MORPHOLOGIE : Sédiment hétérogène sableux meuble, boulette argile, silex, racinaire. COMMENTAIRES : Démolition brassée?.

antérieur à 10213. antérieur à 10090. postérieur à 10212.

Doc. graph.	1	0005	Coupe	
	Image	0200	SN 12 (S 8). Vue de la coupe vers le	
	Image	0201	SN 12 (S 8). Vue de la coupe vers le	

10152 Sondage 8*EA 1052 ; Fosse à arbre**Largeur observée : 1,30**Profondeur : 0,80**Coupe CRE 1051.*

IDENTIFICATION : Remblai. INTERPRÉTATION : Comblement.
 COMPOSANTS CULTURELS : charbons de bois, terres cuites architecturales (fragment). COMPOSANTS GÉOLOGIQUES ET MORPHOLOGIE : Sédiment argileux gravillon calcaire.
 COMMENTAIRES : Démolition brassée?.

postérieur à 10213.

Doc. graph.	1	0005	Coupe	
	Image	0133	S 8. Vue générale vers le NE.	
	Image	0200	SN 12 (S 8). Vue de la coupe vers le	
	Image	0201	SN 12 (S 8). Vue de la coupe vers le	

10153 Sondage 8*EA 1036 ; Maçonnerie en vrac constitué de mortier, correspondant au résidu de la récupération de gros blocs d'un ancien mur?**Mur du cavalier des plans anciens?**Largeur observée : 1,30; trapézoïdal au sud / Profondeur observée : 0,3 et plus**Orientation : est-ouest.*

IDENTIFICATION : Remblai. INTERPRÉTATION : Destruction.
 COMPOSANTS CULTURELS : mortier de chaux, terres cuites architecturales. COMPOSANTS GÉOLOGIQUES ET MORPHOLOGIE : Sédiment hétérogène sableux meuble.
 COMMENTAIRES : Démolition de M1036?.

antérieur à 10212. antérieur à 10150. équivalent de 10189.

Doc. graph.	1	0005	Coupe	
	Image	0133	S 8. Vue générale vers le NE.	
	Image	0200	SN 12 (S 8). Vue de la coupe vers le	
	Image	0201	SN 12 (S 8). Vue de la coupe vers le	

10154 Sondage 5

IDENTIFICATION : Remblai. INTERPRÉTATION : Occupation.
 COMPOSANTS CULTURELS : charbons de bois. COMPOSANTS GÉOLOGIQUES ET MORPHOLOGIE : Sédiment limono-sableux grisâtre homogène, quelques argiles rouges.

antérieur à 10157. antérieur à 10126. équivalent de 10127. postérieur à 10155.

Doc. graph.	1	0002	Coupe	1/20e
	Image	0144	SN 4 (S 5 partie Sud). Vue de la coupe	
	Image	0145	SN 4 (S 5 partie Sud). Vue de la coupe	

10155 Sondage 5*EA 1053 ; Sol ou niveau de circulation**Épaisseur : 0,04.*

IDENTIFICATION : Sol. INTERPRÉTATION : Construction.
 COMPOSANTS GÉOLOGIQUES ET MORPHOLOGIE : Sédiment sableux chaux.

antérieur à 10154. antérieur à 10157. postérieur à 10156.

Doc. graph.	1	0002	Coupe	1/20e
	Image	0144	SN 4 (S 5 partie Sud). Vue de la coupe	
	Image	0145	SN 4 (S 5 partie Sud). Vue de la coupe	

10156 Sondage 5

IDENTIFICATION : Remblai. INTERPRÉTATION : Occupation.
 COMPOSANTS CULTURELS : céramiques, ossements animaux, terres cuites architecturales. COMPOSANTS GÉOLOGIQUES ET MORPHOLOGIE : Sédiment limoneux grisâtre, petits silex.

antérieur à 10155. antérieur à 10157. équivalent de 10165. postérieur à 10128.

Doc. graph.	1	0002	Coupe	1/20e
	Image	0144	SN 4 (S 5 partie Sud). Vue de la coupe	
	Image	0145	SN 4 (S 5 partie Sud). Vue de la coupe	

10157 Sondage 5

IDENTIFICATION : Remblai. INTERPRÉTATION : Comblement.
 COMPOSANTS GÉOLOGIQUES ET MORPHOLOGIE : Sédiment sableux.

antérieur à 10194. antérieur à 10126. postérieur à 10154. postérieur à 10155. postérieur à 10156.

Doc. graph.	1	0002	Coupe	1/20e
	Image	0144	SN 4 (S 5 partie Sud). Vue de la coupe	
	Image	0145	SN 4 (S 5 partie Sud). Vue de la coupe	

10158 Sondage 5*EA 1060 ; Creusement large : fosse de récupération ou autre, cratère d'obus.*

IDENTIFICATION : Remblai. INTERPRÉTATION : Comblement.
 COMPOSANTS CULTURELS : céramiques, ossements animaux, terres cuites architecturales (fragments), mortier de chaux.
 COMPOSANTS GÉOLOGIQUES ET MORPHOLOGIE : Sédiment sableux hétérogène, calcaire.

antérieur à 10161. antérieur à 10201. égal à 10059. postérieur à 10159. postérieur à 10194.

Doc. graph.	1	0002	Coupe	1/20e
	Image	0142	S 5. Vue de la partie Sud vers le SO.	
	Image	0143	S 5. Vue de la partie Sud vers le SO.	
	Image	0144	SN 4 (S 5 partie Sud). Vue de la coupe	
	Image	0145	SN 4 (S 5 partie Sud). Vue de la coupe	
	Image	0148	SN 7 (S 5). Vue de la coupe vers le	
	Image	0149	SN 7 (S 5). Vue de la coupe vers le	

10159 Sondage 5*EA 1060 ; Creusement large : fosse de récupération ou autre, cratère d'obus.*

IDENTIFICATION : Remblai. INTERPRÉTATION : Destruction.
 COMPOSANTS GÉOLOGIQUES ET MORPHOLOGIE : Sédiment sableux beigeâtre, silex. COMMENTAIRES : Démolition.

antérieur à 10158. postérieur à 10194. postérieur à 10160.

Doc. graph.	1	0002	Coupe	1/20e
	Image	0144	SN 4 (S 5 partie Sud). Vue de la coupe	
	Image	0145	SN 4 (S 5 partie Sud). Vue de la coupe	

10160 Sondage 5

EA 1060 ; Creusement large : fosse de récupération ou autre, cratère d'obus.

IDENTIFICATION : Remblai. INTERPRÉTATION : Destruction.
COMPOSANTS GÉOLOGIQUES ET MORPHOLOGIE : Sédiment sableux. COMMENTAIRES : Démolition.

antérieur à 10159. postérieur à 10194.

Doc. graph.	1	0002	Coupe	1/20e
	Image	0144	SN 4 (S 5 partie Sud). Vue de la coupe	
	Image	0145	SN 4 (S 5 partie Sud). Vue de la coupe	

10161 Sondage 5

EA 1060 ; Creusement large : fosse de récupération ou autre, cratère d'obus.

IDENTIFICATION : Remblai. INTERPRÉTATION : Comblement.
COMPOSANTS CULTURELS : ossements animaux, terres cuites architecturales, fer, alliage cuivreux (épingle), charbons de bois.
COMPOSANTS GÉOLOGIQUES ET MORPHOLOGIE : Sédiment hétérogène argileux, calcaire, silex.

antérieur à 10162. antérieur à 10201. postérieur à 10158.

Doc. graph.	1	0002	Coupe	1/20e
	Image	0142	S 5. Vue de la partie Sud vers le SO.	
	Image	0143	S 5. Vue de la partie Sud vers le SO.	
	Image	0144	SN 4 (S 5 partie Sud). Vue de la coupe	
	Image	0145	SN 4 (S 5 partie Sud). Vue de la coupe	
	Image	0148	SN 7 (S 5). Vue de la coupe vers le	
	Image	0149	SN 7 (S 5). Vue de la coupe vers le	

10162 Sondage 5

EA 1060 ; Creusement large : fosse de récupération ou autre, cratère d'obus.

IDENTIFICATION : Remblai. INTERPRÉTATION : Construction.
COMMENTAIRES : Nivellement sol?.

antérieur à 10201. antérieur à 10163. postérieur à 10161.

Doc. graph.	1	0002	Coupe	1/20e
	Image	0144	SN 4 (S 5 partie Sud). Vue de la coupe	
	Image	0145	SN 4 (S 5 partie Sud). Vue de la coupe	

10163 Sondage 5

EA 1060 ; Creusement large : fosse de récupération ou autre, cratère d'obus.

IDENTIFICATION : Remblai. INTERPRÉTATION : Construction.
COMPOSANTS CULTURELS : terres cuites architecturales rubéfiées. COMPOSANTS GÉOLOGIQUES ET MORPHOLOGIE : Sédiment sableux. COMMENTAIRES : Nivellement sol?.

antérieur à 10201. postérieur à 10162.

Doc. graph.	1	0002	Coupe	1/20e
	Image	0144	SN 4 (S 5 partie Sud). Vue de la coupe	
	Image	0145	SN 4 (S 5 partie Sud). Vue de la coupe	

10164 Sondage 5

IDENTIFICATION : Remblai. INTERPRÉTATION : Occupation.
COMPOSANTS CULTURELS : céramiques, ossements animaux, charbons de bois. COMPOSANTS GÉOLOGIQUES ET MORPHOLOGIE : Sédiment limoneux gris à vert, cailloux à pierre silex.

antérieur à 10166. antérieur à 10176. antérieur à 10177. antérieur à 10176. antérieur à 10182. postérieur à 10178.

Doc. graph.	1	0002	Coupe	1/20e
	Image	0146	SN 5 (S 5 partie Sud). Vue de la coupe	
	Image	0147	SN 5 (S 5 partie Sud). Vue de la coupe	

10165 Sondage 5

IDENTIFICATION : Remblai. INTERPRÉTATION : Occupation.
COMPOSANTS CULTURELS : céramiques, ossements animaux, terres cuites architecturales, fer, verre (pied de verre à vin), charbons de bois. COMPOSANTS GÉOLOGIQUES ET MORPHOLOGIE : Sédiment argileux gris foncé, moellons à blocs de silex.

antérieur à 10168. antérieur à 10194. équivalent de 10156. postérieur à 10169.

Doc. graph.	1	0002	Coupe	1/20e
	Image	0142	S 5. Vue de la partie Sud vers le SO.	
	Image	0143	S 5. Vue de la partie Sud vers le SO.	
	Image	0146	SN 5 (S 5 partie Sud). Vue de la coupe	
	Image	0147	SN 5 (S 5 partie Sud). Vue de la coupe	
	Image	0148	SN 7 (S 5). Vue de la coupe vers le	
	Image	0149	SN 7 (S 5). Vue de la coupe vers le	

10166 Sondage 5

IDENTIFICATION : Remblai. INTERPRÉTATION : Occupation.
COMPOSANTS CULTURELS : céramiques, terres cuites architecturales, alliage cuivreux (épingle et ferret de ceinture, bride, lanière, sangle etc.), charbons de bois, ardoise.
COMPOSANTS GÉOLOGIQUES ET MORPHOLOGIE : Sédiment sablo-limoneux compact, cailloux, galets silex.

antérieur à 10182. antérieur à 10169. antérieur à 10174. antérieur à 10181. postérieur à 10164. postérieur à 10177. postérieur à 10176.

Doc. graph.	1	0002	Coupe	1/20e
	Image	0146	SN 5 (S 5 partie Sud). Vue de la coupe	
	Image	0147	SN 5 (S 5 partie Sud). Vue de la coupe	

10167 Sondage 5

IDENTIFICATION : Remblai. INTERPRÉTATION : Abandon.
COMPOSANTS CULTURELS : terres cuites architecturale.
COMPOSANTS GÉOLOGIQUES ET MORPHOLOGIE : Sédiment sableux. COMMENTAIRES : Démolition.

antérieur à 10201. antérieur à 10194. antérieur à 10172. équivalent de 10172. postérieur à 10168. postérieur à 10168.

Doc. graph.	1	0002	Coupe	1/20e
	Image	0142	S 5. Vue de la partie Sud vers le SO.	
	Image	0143	S 5. Vue de la partie Sud vers le SO.	
	Image	0146	SN 5 (S 5 partie Sud). Vue de la coupe	
	Image	0147	SN 5 (S 5 partie Sud). Vue de la coupe	
	Image	0148	SN 7 (S 5). Vue de la coupe vers le	
	Image	0149	SN 7 (S 5). Vue de la coupe vers le	

10168 Sondage 5

EA 1066 ; Équivalent de VOI 1025?
Épaisseur moins conséquente.

IDENTIFICATION : Remblai. INTERPRÉTATION : Construction.
COMPOSANTS GÉOLOGIQUES ET MORPHOLOGIE : Cailloutis calcaire. COMMENTAIRES : Sol? Identique à VOI 1025.

antérieur à 10167. antérieur à 10171. antérieur à 10173. antérieur à 10180. postérieur à 10165. postérieur à 10169. postérieur à 10174. postérieur à 10175.

Doc. graph.	1	0002	Coupe	1/20e
	Image	0142	S 5. Vue de la partie Sud vers le SO.	
	Image	0143	S 5. Vue de la partie Sud vers le SO.	
	Image	0146	SN 5 (S 5 partie Sud). Vue de la coupe	
	Image	0147	SN 5 (S 5 partie Sud). Vue de la coupe	
	Image	0148	SN 7 (S 5). Vue de la coupe vers le	
	Image	0149	SN 7 (S 5). Vue de la coupe vers le	

10169 Sondage 5

IDENTIFICATION : Remblai. INTERPRÉTATION : Construction.
COMPOSANTS GÉOLOGIQUES ET MORPHOLOGIE : Sédiment limoneux argileux gris à vert, cailloux à pierre de silex et calcaire.
COMMENTAIRES : Sol empierré?.

antérieur à 10165. antérieur à 10168. antérieur à 10174.
postérieur à 10176. postérieur à 10166.

Doc. graph.	1	0002	Coupe	1/20e
	Image	0146	SN 5 (S 5 partie Sud). Vue de la coupe	
	Image	0147	SN 5 (S 5 partie Sud). Vue de la coupe	

10170 Sondage 5

IDENTIFICATION : Remblai. INTERPRÉTATION : Abandon.
COMPOSANTS CULTURELS : terres cuites architecturales.
COMPOSANTS GÉOLOGIQUES ET MORPHOLOGIE : Sédiment sableux. COMMENTAIRES : Démolition.

antérieur à 10172. antérieur à 10173. postérieur à 10171.

Doc. graph.	1	0002	Coupe	1/20e
	Image	0146	SN 5 (S 5 partie Sud). Vue de la coupe	
	Image	0147	SN 5 (S 5 partie Sud). Vue de la coupe	

10171 Sondage 5

IDENTIFICATION : Remblai. INTERPRÉTATION : Occupation.
COMPOSANTS GÉOLOGIQUES ET MORPHOLOGIE : Sédiment limoneux-sbaleux brun.

antérieur à 10170. antérieur à 10173. postérieur à 10168.

Doc. graph.	1	0002	Coupe	1/20e
	Image	0146	SN 5 (S 5 partie Sud). Vue de la coupe	
	Image	0147	SN 5 (S 5 partie Sud). Vue de la coupe	

10172 Sondage 5

IDENTIFICATION : Remblai. INTERPRÉTATION : Comblement.
COMPOSANTS CULTURELS : terres cuites architecturales.
COMPOSANTS GÉOLOGIQUES ET MORPHOLOGIE : Sédiment sablo-limoneux grisâtre. COMMENTAIRES : Nivellement?.

antérieur à 10201. antérieur à 10179. équivalent de 10167.
postérieur à 10170. postérieur à 10173. postérieur à 10167.

Doc. graph.	1	0002	Coupe	1/20e
	Image	0146	SN 5 (S 5 partie Sud). Vue de la coupe	
	Image	0147	SN 5 (S 5 partie Sud). Vue de la coupe	

10173 Sondage 5

IDENTIFICATION : Remblai. INTERPRÉTATION : Comblement.
COMPOSANTS CULTURELS : charbons de bois. COMPOSANTS GÉOLOGIQUES ET MORPHOLOGIE : Sédiment argileux orangé hétérogène.

antérieur à 10172. antérieur à 10179. antérieur à 10180. antérieur à 10122. postérieur à 10168. postérieur à 10170. postérieur à 10171.

Doc. graph.	1	0002	Coupe	1/20e
	Image	0146	SN 5 (S 5 partie Sud). Vue de la coupe	
	Image	0147	SN 5 (S 5 partie Sud). Vue de la coupe	

10174 Sondage 5

IDENTIFICATION : Remblai. INTERPRÉTATION : Comblement.
COMPOSANTS CULTURELS : charbons de bois. COMPOSANTS GÉOLOGIQUES ET MORPHOLOGIE : Sédiment limono-sableux brun, cailloux. COMMENTAIRES : Occupation?.

antérieur à 10168. antérieur à 10175. antérieur à 10181.
postérieur à 10169. postérieur à 10166.

Doc. graph.	1	0002	Coupe	1/20e
	Image	0146	SN 5 (S 5 partie Sud). Vue de la coupe	
	Image	0147	SN 5 (S 5 partie Sud). Vue de la coupe	

10175 Sondage 5

IDENTIFICATION : Sol. INTERPRÉTATION : Construction.
COMPOSANTS CULTURELS : terres cuites architecturales.
COMPOSANTS GÉOLOGIQUES ET MORPHOLOGIE : Sédiment argileux. COMMENTAIRES : Peut-être un foyer ou une autre structure arrachée au décapage.

antérieur à 10168. antérieur à 10180. antérieur à 10181.
postérieur à 10174.

Doc. graph.	1	0002	Coupe	1/20e
	Image	0146	SN 5 (S 5 partie Sud). Vue de la coupe	
	Image	0147	SN 5 (S 5 partie Sud). Vue de la coupe	

10176 Sondage 5

IDENTIFICATION : Remblai. INTERPRÉTATION : Abandon.
COMPOSANTS CULTURELS : terres cuites architecturales (fragments). COMPOSANTS GÉOLOGIQUES ET MORPHOLOGIE : Sédiment argilo-sableux gris compact, cailloux.

antérieur à 10169. antérieur à 10166. postérieur à 10164.

Doc. graph.	1	0002	Coupe	1/20e
	Image	0146	SN 5 (S 5 partie Sud). Vue de la coupe	
	Image	0147	SN 5 (S 5 partie Sud). Vue de la coupe	

10177 Sondage 5

IDENTIFICATION : Sol. INTERPRÉTATION : Construction.
COMPOSANTS CULTURELS : charbons de bois. COMPOSANTS GÉOLOGIQUES ET MORPHOLOGIE : Sédiment sableux.
COMMENTAIRES : Sol ou niveau de circulation.

antérieur à 10166. postérieur à 10164.

Doc. graph.	1	0002	Coupe	1/20e
	Image	0146	SN 5 (S 5 partie Sud). Vue de la coupe	
	Image	0147	SN 5 (S 5 partie Sud). Vue de la coupe	

10178 Sondage 5

IDENTIFICATION : Remblai. INTERPRÉTATION : Occupation.
COMPOSANTS GÉOLOGIQUES ET MORPHOLOGIE : Sédiment limoneux jaunâtre compact. COMMENTAIRES : Occupation?.

antérieur à 10164.

Doc. graph.	1	0002	Coupe	1/20e
	Image	0146	SN 5 (S 5 partie Sud). Vue de la coupe	
	Image	0147	SN 5 (S 5 partie Sud). Vue de la coupe	

10179 Sondage 5

IDENTIFICATION : Remblai. INTERPRÉTATION : Comblement.
COMPOSANTS CULTURELS : terres cuites architecturales, charbons de bois. COMPOSANTS GÉOLOGIQUES ET MORPHOLOGIE : Sédiment sableux gris. COMMENTAIRES : Nivellement.

équivalent de 10139. postérieur à 10172. postérieur à 10173.
postérieur à 10180.

Doc. graph.	1	0002	Coupe	1/20e
	Image	0146	SN 5 (S 5 partie Sud). Vue de la coupe	
	Image	0147	SN 5 (S 5 partie Sud). Vue de la coupe	

10180 Sondage 5

EA 1065 ; Fosse.

IDENTIFICATION : Remblai. INTERPRÉTATION : Destruction.
COMPOSANTS CULTURELS : ossements animaux, terres cuites architecturales, charbons de bois, mortier. COMPOSANTS GÉOLOGIQUES ET MORPHOLOGIE : Sédiment orangé argileux hétérogène, moellons silex, calcaire. COMMENTAIRES : Destruction /matériau de construction.

antérieur à 10179. postérieur à 10183. postérieur à 10184.
postérieur à 10175. postérieur à 10173. postérieur à 10168.
postérieur à 10181.

Doc. graph.	1	0002	Coupe	1/20e
	Image	0146	SN 5 (S 5 partie Sud). Vue de la coupe	
	Image	0147	SN 5 (S 5 partie Sud). Vue de la coupe	

10181 Sondage 5

EA 1065 ; Fosse.

IDENTIFICATION : Remblai. INTERPRÉTATION : Abandon.
 COMPOSANTS CULTURELS : charbons de bois. COMPOSANTS GÉOLOGIQUES ET MORPHOLOGIE : Sédiment argilo-limoneux orangé compact, silex.

antérieur à 10180. postérieur à 10183. postérieur à 10182.
 postérieur à 10166. postérieur à 10174. postérieur à 10175.
 postérieur à 10122.

Doc. graph.	1	0002	Coupe	1/20e
	Image	0146	SN 5 (S 5 partie Sud). Vue de la coupe	
	Image	0147	SN 5 (S 5 partie Sud). Vue de la coupe	

10182 Sondage 5

IDENTIFICATION : Remblai. INTERPRÉTATION : Destruction.
 COMPOSANTS CULTURELS : mortier de chaux de construction.
 COMPOSANTS GÉOLOGIQUES ET MORPHOLOGIE : Sédiment sableux.

antérieur à 10181. antérieur à 10183. antérieur à 10185.
 postérieur à 10166. postérieur à 10164.

Doc. graph.	1	0002	Coupe	1/20e
	Image	0146	SN 5 (S 5 partie Sud). Vue de la coupe	
	Image	0147	SN 5 (S 5 partie Sud). Vue de la coupe	

10183 Sondage 5

IDENTIFICATION : Remblai. INTERPRÉTATION : Destruction.
 COMPOSANTS CULTURELS : alliage cuivreux (épingle), charbons de bois. COMPOSANTS GÉOLOGIQUES ET MORPHOLOGIE : Cailloutis calcaire hétérogène.

antérieur à 10180. antérieur à 10181. antérieur à 10184.
 postérieur à 10182. postérieur à 10185.

Doc. graph.	1	0002	Coupe	1/20e
	Image	0146	SN 5 (S 5 partie Sud). Vue de la coupe	
	Image	0147	SN 5 (S 5 partie Sud). Vue de la coupe	

10184 Sondage 5

IDENTIFICATION : Remblai. INTERPRÉTATION : Occupation.
 COMPOSANTS CULTURELS : charbons de bois. COMPOSANTS GÉOLOGIQUES ET MORPHOLOGIE : Sédiment limono-sableux gris foncé homogène.

antérieur à 10180. postérieur à 10183. postérieur à 10185.

Doc. graph.	1	0002	Coupe	1/20e
	Image	0146	SN 5 (S 5 partie Sud). Vue de la coupe	
	Image	0147	SN 5 (S 5 partie Sud). Vue de la coupe	

10185 Sondage 5

IDENTIFICATION : Remblai. INTERPRÉTATION : Occupation.
 COMPOSANTS CULTURELS : charbons de bois. COMPOSANTS GÉOLOGIQUES ET MORPHOLOGIE : Sédiment limono-sableux gris foncé, argile verdâtre, cailloux.

antérieur à 10183. antérieur à 10184. postérieur à 10182.

Doc. graph.	1	0002	Coupe	1/20e
	Image	0146	SN 5 (S 5 partie Sud). Vue de la coupe	
	Image	0147	SN 5 (S 5 partie Sud). Vue de la coupe	

10186 Sondage 8

IDENTIFICATION : Remblai. INTERPRÉTATION : Comblement.
 COMPOSANTS CULTURELS : terres cuites architecturales, ardoise (fragment). COMPOSANTS GÉOLOGIQUES ET MORPHOLOGIE : Sédiment sableux grisâtre hétérogène, cailloux calcaire et silex.

antérieur à 10213. antérieur à 10090. postérieur à 10187.
 postérieur à 10190.

Doc. graph.	1	0005	Coupe	
	Image	0200	SN 12 (S 8). Vue de la coupe vers le	
	Image	0201	SN 12 (S 8). Vue de la coupe vers le	

10187 Sondage 8

IDENTIFICATION : Remblai. INTERPRÉTATION : Abandon.
 COMPOSANTS CULTURELS : mortier de chaux de construction.
 COMPOSANTS GÉOLOGIQUES ET MORPHOLOGIE : Sédiment sableux gris clair.

antérieur à 10213. antérieur à 10186. antérieur à 10090. antérieur à 10190. postérieur à 10188.

Doc. graph.	1	0005	Coupe	
	Image	0200	SN 12 (S 8). Vue de la coupe vers le	
	Image	0201	SN 12 (S 8). Vue de la coupe vers le	

10188 Sondage 8

IDENTIFICATION : Remblai. INTERPRÉTATION : Abandon.
 COMPOSANTS CULTURELS : mortier nodule, terres cuites architecturales, charbons de bois. COMPOSANTS GÉOLOGIQUES ET MORPHOLOGIE : Sédiment limono-argileux brun compact, cailloux calcaire. COMMENTAIRES : Occupation?.

antérieur à 10213. antérieur à 10187. postérieur à 10191.

Doc. graph.	1	0005	Coupe	
	Image	0200	SN 12 (S 8). Vue de la coupe vers le	
	Image	0201	SN 12 (S 8). Vue de la coupe vers le	

10189 Sondage 8

IDENTIFICATION : Remblai. INTERPRÉTATION : Abandon.
 COMPOSANTS CULTURELS : mortier, terres cuites architecturales, ardoise, charbons de bois. COMPOSANTS GÉOLOGIQUES ET MORPHOLOGIE : Sédiment sableux. COMMENTAIRES : Démolition?.

antérieur à 10213. antérieur à 10191. équivalent de 10153.
 postérieur à 10192.

Doc. graph.	1	0005	Coupe	
	Image	0200	SN 12 (S 8). Vue de la coupe vers le	
	Image	0201	SN 12 (S 8). Vue de la coupe vers le	

10190 Sondage 8

IDENTIFICATION : Remblai. INTERPRÉTATION : Abandon.
 COMPOSANTS CULTURELS : terres cuites architecturales, charbons de bois, ardoise. COMPOSANTS GÉOLOGIQUES ET MORPHOLOGIE : Sédiment compact calcaire. COMMENTAIRES : Occupation?.

antérieur à 10186. postérieur à 10187.

Doc. graph.	1	0005	Coupe	
	Image	0154	SN 4 (S 5 partie Nord). Vue de la	
	Image	0155	SN 4 (S 5 partie Nord). Vue de la	
	Image	0156	SN 4 (S 5 partie Nord). Vue de la	

10191 Sondage 8

IDENTIFICATION : Remblai. INTERPRÉTATION : Abandon.
 COMPOSANTS CULTURELS : charbons de bois. COMPOSANTS GÉOLOGIQUES ET MORPHOLOGIE : Sédiment limono-sableux homogène beigeâtre.

antérieur à 10188. postérieur à 10189.

Doc. graph.	1	0005	Coupe	
-------------	---	------	-------	--

10192 Sondage 8

IDENTIFICATION : Remblai. INTERPRÉTATION : Abandon.
 COMPOSANTS GÉOLOGIQUES ET MORPHOLOGIE : Sédiment argilo-limoneux compact.

antérieur à 10189.

10193 Sondage 5

EA 1062 ; Étêtement des niveaux naturels pour l'installation du SOL 1013.

IDENTIFICATION : Creusement. INTERPRÉTATION : Construction.

antérieur à 10021. antérieur à 10022.

Doc. graph.	1	0001	Coupe et élévation	1/20e
	Image	0011	SN 2 (TR 1.2). Vue de la coupe vers le	
	Image	0012	SN 2 (TR 1.2). Vue de la coupe vers le	
	Image	0014	SN 2 (TR 1.2). Vue de la coupe vers le	
	Image	0015	SN 2 (TR 1.2). Vue de la coupe vers le	

10194 Sondage 5

EA 1060 ; Creusement large : fosse de récupération ou autre, cratère d'obus.

IDENTIFICATION : Creusement. INTERPRÉTATION : Indéterminé.

antérieur à 10158. antérieur à 10159. antérieur à 10160. antérieur à 10201. postérieur à 10157. postérieur à 10165. postérieur à 10167. postérieur à 10125. postérieur à 10126. postérieur à 10128. postérieur à 10124.

Doc. graph.	1	0002	Coupe	1/20e
	Image	0142	S 5. Vue de la partie Sud vers le SO.	
	Image	0143	S 5. Vue de la partie Sud vers le SO.	
	Image	0144	S 5 (S 5 partie Sud). Vue de la coupe	
	Image	0145	SN 4 (S 5 partie Sud). Vue de la coupe	
	Image	0148	SN 7 (S 5). Vue de la coupe vers le	
	Image	0149	SN 7 (S 5). Vue de la coupe vers le	

10195 Sondage 5

EA 1024 ; Creusement pour l'installation de M1040
Profondeur variable : 0,25 à 0,45.

IDENTIFICATION : Creusement. INTERPRÉTATION : Destruction.

antérieur à 10124. antérieur à 10125. antérieur à 10201. postérieur à 10126. postérieur à 10145. postérieur à 10144. postérieur à 10142. postérieur à 10143. postérieur à 10130.

Doc. graph.	1	0002	Coupe	1/20e
	Image	0154	SN 4 (S 5 partie Nord). Vue de la	
	Image	0155	SN 4 (S 5 partie Nord). Vue de la	
	Image	0156	SN 4 (S 5 partie Nord). Vue de la	

10196 Sondage 5

EA 1061 ; Creusement équivalent à TRA 1024? bien que plus profond?.

IDENTIFICATION : Creusement. INTERPRÉTATION : Construction.

antérieur à 10132. antérieur à 10137. antérieur à 10136. postérieur à 10146. postérieur à 10145. postérieur à 10126. postérieur à 10127. postérieur à 10128. postérieur à 10127. postérieur à 10142. postérieur à 10140. postérieur à 10141. postérieur à 10143. postérieur à 10130.

Doc. graph.	1	0002	Coupe	1/20e
	Image	0150	SN 6 (S 5). Vue de la coupe vers le	
	Image	0151	SN 6 (S 5). Vue de la coupe vers le	
	Image	0152	SN 5 (S 5 partie Nord). Vue de la	
	Image	0153	SN 5 (S 5 partie Nord). Vue de la	

10197 Tranchée 6

EA 1023 ; Mur arasé / Élévation totale conservée indéterminée
Construction de moellons de silex et calcaire

Liant : mortier de chaux sableux

Double parement possible

Gros blocs de calcaire taillés : parpaings descellés ou parement grand appareil soigné résiduel

Module parpaing : 0,3 x 0,5 x 0,2

Orientation : nord est-sud ouest / Largeur : blocage interne : 0,72, avec blocs 1,10.

IDENTIFICATION : Arasement. INTERPRÉTATION : Abandon.

antérieur à 10053. antérieur à 10093. antérieur à 10100. antérieur à 10266. postérieur à 10198. postérieur à 10055. postérieur à 10198.

Doc. graph.	1	0003	Coupe	1/20e
	Image	0168	SN 9 (TR 6). Vue de la coupe vers le	
	Image	0169	SN 9 (TR 6). Vue de la coupe vers le	
	Image	0170	SN 9 (TR 6). Vue de la coupe vers le	
	Image	0171	M 1023 recoupé par TRA 1029 (TR 6).	
	Image	0172	M 1023 recoupé par TRA 1029 (TR 6).	
	Image	0173	M 1023 recoupé par TRA 1029 (TR 6).	
	Image	0177	Vue générale en coupe de la VOI 1025	
	Image	0178	Vue générale en coupe de la VOI 1025	
	Image	0179	SN 9 (TR 6). Vue partielle de la coupe	

10198 Tranchée 6

EA 1023 ; Mur arasé / Élévation totale conservée indéterminée
Construction de moellons de silex et calcaire

Liant : mortier de chaux sableux

Double parement possible

Gros blocs de calcaire taillés : parpaings descellés ou parement grand appareil soigné résiduel

Module parpaing : 0,3 x 0,5 x 0,2

Orientation : nord est-sud ouest / Largeur : blocage interne : 0,72, avec blocs 1,10.

IDENTIFICATION : Maçonnerie. INTERPRÉTATION :

Construction. COMMENTAIRES : Construction du mur 1023.

antérieur à 10055. antérieur à 10197. antérieur à 10053. antérieur à 10052.

Doc. graph.	1	0003	Coupe	1/20e
	Image	0168	SN 9 (TR 6). Vue de la coupe vers le	
	Image	0169	SN 9 (TR 6). Vue de la coupe vers le	
	Image	0170	SN 9 (TR 6). Vue de la coupe vers le	
	Image	0171	M 1023 recoupé par TRA 1029 (TR 6).	
	Image	0172	M 1023 recoupé par TRA 1029 (TR 6).	
	Image	0173	M 1023 recoupé par TRA 1029 (TR 6).	
	Image	0177	Vue générale en coupe de la VOI 1025	
	Image	0178	Vue générale en coupe de la VOI 1025	
	Image	0179	SN 9 (TR 6). Vue partielle de la coupe	

10199 Tranchée 6

EA 1031 ; Grande fosse : Fossé? cratère d'obus?
Longueur observée : 6,05 m..

IDENTIFICATION : Creusement. INTERPRÉTATION :

Construction.

antérieur à 10057. antérieur à 10092. postérieur à 10080. postérieur à 10100. postérieur à 10101.

Doc. graph.	1	0003	Coupe	1/20e
	2	0004	Coupe	1/20e
	Image	0168	SN 9 (TR 6). Vue de la coupe vers le	
	Image	0169	SN 9 (TR 6). Vue de la coupe vers le	
	Image	0170	SN 9 (TR 6). Vue de la coupe vers le	
	Image	0179	SN 9 (TR 6). Vue partielle de la coupe	
	Image	0180	SN 9 (TR 6). Vue partielle de la coupe	
	Image	0199	SN 13 (TR 6). Vue de la coupe vers le	

10200 Tranchée 6

EA 1028 ; Tranchée d'installation du caniveau d'eaux pluviales (CAN 1027)

Profondeur : 0,4 / Largeur observée : 0,5.

IDENTIFICATION : Creusement. INTERPRÉTATION : Construction.

antérieur à 10094. postérieur à 10093. postérieur à 10049. postérieur à 10047.

Doc. graph.	1	0003	Coupe	1/20e
	Image	0157	SN 8 (TR 6). Vue de la coupe vers le	
	Image	0158	SN 8 (TR 6). Vue de la coupe vers le	
	Image	0175	SN 8 (TR 6). Vue de la coupe vers le	
	Image	0176	SN 8 (TR 6). Vue de la coupe vers le	

10201 Sondage 5

EA 1059 ; Arasement pour l'aménagement du sol goudronné, nivellement d'assainissement ou autre perturbation contemporaine

Epaisseur : 0,3.

IDENTIFICATION : Arasement. INTERPRÉTATION : Construction.

antérieur à 10097. antérieur à 10123. postérieur à 10158. postérieur à 10161. postérieur à 10162. postérieur à 10163. postérieur à 10167. postérieur à 10172. postérieur à 10194. postérieur à 10195. postérieur à 10125. postérieur à 10131. postérieur à 10133. postérieur à 10139. postérieur à 10141. postérieur à 10143. postérieur à 10271.

Doc. graph.	1	0002	Coupe	1/20e
	Image	0142	S 5. Vue de la partie Sud vers le SO.	
	Image	0143	S 5. Vue de la partie Sud vers le SO.	
	Image	0144	SN 4 (S 5 partie Sud). Vue de la coupe	
	Image	0145	SN 4 (S 5 partie Sud). Vue de la coupe	
	Image	0146	SN 5 (S 5 partie Sud). Vue de la coupe	
	Image	0147	SN 5 (S 5 partie Sud). Vue de la coupe	
	Image	0148	SN 7 (S 5). Vue de la coupe vers le	
	Image	0149	SN 7 (S 5). Vue de la coupe vers le	
	Image	0150	SN 6 (S 5). Vue de la coupe vers le	

10202 Tranchée 6

IDENTIFICATION : Remblai. INTERPRÉTATION : Destruction. COMPOSANTS GÉOLOGIQUES ET MORPHOLOGIE : Moellons de silex moyens à grand. COMMENTAIRES : Démolition?.

antérieur à 10097. postérieur à 10045.

Doc. graph.	1	0003	Coupe	1/20e
	Image	0157	SN 8 (TR 6). Vue de la coupe vers le	
	Image	0158	SN 8 (TR 6). Vue de la coupe vers le	
	Image	0161	US 10202 (TR 6). Vue en plan vers le	
	Image	0162	US 10202 (TR 6). Vue en plan vers le	
	Image	0174	US 10202 (TR 6). Vue en plan vers le	
	Image	0175	SN 8 (TR 6). Vue de la coupe vers le	
	Image	0176	SN 8 (TR 6). Vue de la coupe vers le	

10203 Tranchée 6

EA 1047 ; Fosse/ Largeur : 0,94 / Profondeur : 0,50.

IDENTIFICATION : Creusement. INTERPRÉTATION : Construction.

antérieur à 10079. antérieur à 10092. postérieur à 10080. postérieur à 10082. postérieur à 10081.

Doc. graph.	1	0004	Coupe	1/20e
	Image	0199	SN 13 (TR 6). Vue de la coupe vers le	

10204 Tranchée 6

EA 1048 ; Arrachement d'un mur? dont l'US 10088 serait la démolition? et l'abandon, l'US 10087

Largeur : 0,35 / Profondeur : 0,40.

IDENTIFICATION : Creusement. INTERPRÉTATION : Destruction.

antérieur à 10089. postérieur à 10087. postérieur à 10088.

Doc. graph.	1	0004	Coupe	1/20e
	Image	0197	SN 13 (TR 6). Vue de la coupe vers le	

10205 Tranchée 6

EA 1043 ; Grande fosse : Fossé?

Longueur observée : 6,05 m..

IDENTIFICATION : Creusement. INTERPRÉTATION : Construction.

antérieur à 10062. antérieur à 10061. antérieur à 10092. postérieur à 10063.

Doc. graph.	1	0004	Coupe	1/20e
	Image	0196	SN 10 (TR 6). Vue de la coupe vers le	

10206 Tranchée 6

EA 1038 ; Creusement d'installation pour l'occupation qui va avec le TRP 1045?.

IDENTIFICATION : Creusement. INTERPRÉTATION : Indéterminé. COMMENTAIRES : Autre fosse : un seul bord de creusement perçu.

antérieur à 10064. postérieur à 10063.

Doc. graph.	1	0004	Coupe	1/20e
	Image	0195	SN 10 (TR 6). Vue de la coupe vers le	
	Image	0196	SN 10 (TR 6). Vue de la coupe vers le	

10207 Tranchée 6

EA 1044 ; Fosse

Profondeur : 0,28

Diamètre observée : 1,40.

IDENTIFICATION : Creusement. INTERPRÉTATION : Construction.

antérieur à 10066. antérieur à 10067. postérieur à 10065.

Doc. graph.	1	0004	Coupe	1/20e
	Image	0195	SN 10 (TR 6). Vue de la coupe vers le	

10208 Tranchée 6

EA 1045 ; Trou de poteau

Largeur : 0,29

Profondeur : 0,48.

IDENTIFICATION : Creusement. INTERPRÉTATION : Construction.

antérieur à 10068. postérieur à 10065.

	Image	0194	SN 10 (TR 6). Vue de la coupe vers le	
--	-------	------	---------------------------------------	--

10209 Tranchée 6

EA 1046 ; Fosse ou fossé

Largeur : 1m et plus.

Trançon observé : 1,90

Orientation : nord-est-sud-ouest.

IDENTIFICATION : Creusement. INTERPRÉTATION : Construction.

antérieur à 10077. antérieur à 10078. postérieur à 10072. postérieur à 10073. postérieur à 10074. postérieur à 10076.

Doc. graph.	1	0004	Coupe	1/20e
	2	0004	Coupe	1/20e
	Image	0139	FOS 1046 (TR 6). Vue en plan vers le	
	Image	0192	SN 10 (TR 6). Vue de la coupe vers le	
	Image	0193	SN 10 (TR 6). Vue de la coupe vers le	

10210 Sondage 8

EA 1050 ; Fosse à arbre
Largeur observée : 0,54
Profondeur : 0,40.

IDENTIFICATION : Creusement. INTERPRÉTATION :
Construction.

antérieur à 10211. postérieur à 10149.

Doc. graph.	1	0005	Coupe
	Image	0200	SN 12 (S 8). Vue de la coupe vers le
	Image	0201	SN 12 (S 8). Vue de la coupe vers le

10211 Sondage 8

EA 1050 ; Fosse à arbre
Largeur observée : 0,54
Profondeur : 0,40.

IDENTIFICATION : Remblai. INTERPRÉTATION : Comblement.

antérieur à 10090. postérieur à 10210.

Doc. graph.	1	0005	Coupe
	Image	0200	SN 12 (S 8). Vue de la coupe vers le
	Image	0201	SN 12 (S 8). Vue de la coupe vers le

10212 Sondage 8

EA 1051 ; Creusement de décaissement?
Profondeur : 0,45.

IDENTIFICATION : Creusement. INTERPRÉTATION :
Destruction.

antérieur à 10090. antérieur à 10213. antérieur à 10151.
postérieur à 10153. postérieur à 10150.

Doc. graph.	1	0005	Coupe
	Image	0200	SN 12 (S 8). Vue de la coupe vers le
	Image	0201	SN 12 (S 8). Vue de la coupe vers le

10213 Sondage 8

EA 1052 ; Fosse à arbre
Largeur observée : 1,30
Profondeur : 0,80
Coupe CRE 1051.

IDENTIFICATION : Creusement. INTERPRÉTATION :
Construction.

antérieur à 10152. postérieur à 10186. postérieur à 10151.
postérieur à 10187. postérieur à 10188. postérieur à 10189.
postérieur à 10212.

Doc. graph.	1	0005	Coupe
	Image	0200	SN 12 (S 8). Vue de la coupe vers le
	Image	0201	SN 12 (S 8). Vue de la coupe vers le

10214 Sondage 8

EA 1037 ; Réseau électrique en fonction des lampadaires de la
place publique
Largeur : 0,4.

IDENTIFICATION : Creusement. INTERPRÉTATION :
Construction.

antérieur à 10215. postérieur à 10148.

Doc. graph.	1	0005	Coupe
	Image	0200	SN 12 (S 8). Vue de la coupe vers le
	Image	0201	SN 12 (S 8). Vue de la coupe vers le

10215 Sondage 8

EA 1037 ; Réseau électrique en fonction des lampadaires de la
place publique
Largeur : 0,4.

IDENTIFICATION : Remblai. INTERPRÉTATION : Comblement.
COMPOSANTS GÉOLOGIQUES ET MORPHOLOGIE : Sédiment
sableux.

antérieur à 10090. postérieur à 10214.

Doc. graph.	1	0005	Coupe
	Image	0133	S 8. Vue générale vers le NE.
	Image	0200	SN 12 (S 8). Vue de la coupe vers le
	Image	0201	SN 12 (S 8). Vue de la coupe vers le

10216 Tranchée 1

EA 1011 ; Sol goudronné du parking
Équivalent aux SOL 1033 et SOL 1054.

IDENTIFICATION : Enrobé de voirie. INTERPRÉTATION :
Construction. COMPOSANTS CULTURELS : terres cuites
architecturales. COMPOSANTS GÉOLOGIQUES ET
MORPHOLOGIE : sédiment sableux compact, gravier de galet,
beigeâtre. COMMENTAIRES : Nivellement.

antérieur à 10000. antérieur à 10121. postérieur à 10008.
postérieur à 10016.

Doc. graph.	1	0001	Coupe et élévation	1/20e
	Image	0011	SN 2 (TR 1.2). Vue de la coupe vers le	
	Image	0012	SN 2 (TR 1.2). Vue de la coupe vers le	
	Image	0013	SN 2 (TR 1.2). Vue de la coupe vers le	
	Image	0014	SN 2 (TR 1.2). Vue de la coupe vers le	
	Image	0015	SN 2 (TR 1.2). Vue de la coupe vers le	
	Image	0017	SN 1 (TR 1.1). Vue partielle de la	
	Image	0020	SN 1 (TR 1.1). Vue de la coupe vers le	
	Image	0021	SN 1 (TR 1.1). Vue vers de la coupe le	
	Image	0022	SN 1 (TR 1.1). Vue vers de la coupe le	

10217 Tranchée 1

EA 1012 ; Canalisation d'eau inusité, tuyau en fer, comblement
sableux.

IDENTIFICATION : Creusement. INTERPRÉTATION :
Construction.

antérieur à 10010. antérieur à 10270. postérieur à 10012.

Doc. graph.	1	0001	Coupe et élévation	1/20e
	Image	0011	SN 2 (TR 1.2). Vue de la coupe vers le	
	Image	0012	SN 2 (TR 1.2). Vue de la coupe vers le	
	Image	0014	SN 2 (TR 1.2). Vue de la coupe vers le	
	Image	0015	SN 2 (TR 1.2). Vue de la coupe vers le	
	Image	0021	SN 1 (TR 1.1). Vue vers de la coupe le	
	Image	0022	SN 1 (TR 1.1). Vue vers de la coupe le	

10218 Sondage 3

EA 1008 ; Élévation contrefort du clocher de l'église, formant différents ressauts à l'instar des piles de la porte Bannier à Orléans.

Assise débordante au nord de l'embase du contrefort : Module : 0,4 à 0,3 x 0,15

Ressaut de 1,5 m de hauteur observable, face sud : Module : 0,5 x 0,25.

IDENTIFICATION : Mur. INTERPRÉTATION : Construction.
COMPOSANTS CULTURELS : mortier compact. COMPOSANTS GÉOLOGIQUES ET MORPHOLOGIE : Pierre de taille calcaire lié au mortier compact. COMMENTAIRES : Assise débordante au nord de l'embase du contrefort
Module : 0,4 à 0,3 x 0,15.

antérieur à 10219. postérieur à 10036.

Doc. graph.

1	0001	Coupe et élévation	1/20e
Image	0061	S 3. Vue générale vers le SE.	
Image	0062	S 3. Vue générale vers le SE.	
Image	0063	S 3. Vue générale vers le SE.	
Image	0064	SN 20 (S 3). Vue partielle de la coupe	
Image	0065	SN 20 (S 3). Vue partielle de la coupe	
Image	0066	SN 3 (S 3). Vue de la coupe vers le	
Image	0070	SN 3 (S 3). Vue partielle de la coupe	
Image	0071	SN 3 (S 3). Vue partielle de la coupe	
Image	0077	SN 3 (S 3). Vue de la coupe vers le	

10219 Sondage 3

EA 1008 ; Élévation contrefort du clocher de l'église, formant différents ressauts à l'instar des piles de la porte Bannier à Orléans.

Assise débordante au nord de l'embase du contrefort : Module : 0,4 à 0,3 x 0,15

Ressaut de 1,5 m de hauteur observable, face sud : Module : 0,5 x 0,25.

IDENTIFICATION : Mur. INTERPRÉTATION : Construction.
COMPOSANTS GÉOLOGIQUES ET MORPHOLOGIE : Pierres de taille calcaire assemblées à joint fin. COMMENTAIRES : Ressaut de 1,5 m. de hauteur observable, face sud
Module : 0,5 x 0,25 m.

antérieur à 10000. postérieur à 10218.

Doc. graph.

1	0001	Coupe et élévation	1/20e
Image	0061	S 3. Vue générale vers le SE.	
Image	0062	S 3. Vue générale vers le SE.	
Image	0063	S 3. Vue générale vers le SE.	
Image	0064	SN 20 (S 3). Vue partielle de la coupe	
Image	0065	SN 20 (S 3). Vue partielle de la coupe	
Image	0066	SN 3 (S 3). Vue de la coupe vers le	
Image	0070	SN 3 (S 3). Vue partielle de la coupe	
Image	0071	SN 3 (S 3). Vue partielle de la coupe	
Image	0077	SN 3 (S 3). Vue de la coupe vers le	

10220 Sondage 2

EA 1056 ; Mur formant un angle droit : L

Module : 0,1 à 0,15 / Largeur : 0,5 / Longueur : 4,3 et 1,6

Mortier : chaux, calage TCA, joints débordants

Élévation observée : 0,75

Orientation : L: est-ouest; angle à l'est vers le sud

Trace de taille : marteau taillant

Réemploi : blocs moulurés

Arrachement dans l'angle : départ de couverture? type voûte? /

Parement extérieur est-ouest est longé par CNV1001

Échantillon de mortier prélevé..

IDENTIFICATION : Mur. INTERPRÉTATION : Construction.
COMPOSANTS CULTURELS : mortier (prélèvement), terres cuites architecturales (une en calage). COMPOSANTS GÉOLOGIQUES ET MORPHOLOGIE : Moellons calcaire équarris liés au mortier de chaux, joints débordants; blocs moulurés en réemploi. COMMENTAIRES : Module : 0,1 à 0,15
Largeur : 0,5
Élévation observée : 0,75
Orientation : L: est-ouest; angle à l'est vers le sud
Trace de taille : marteau taillant
Arrachement dans l'angle : départ de couverture? type voûte?
Échantillon de mortier prélevé.

antérieur à 10221.

Image	0046	SN 16 (S 2). Vue de la coupe vers le
Image	0048	Élévation de M 1056 (S 2). Vue vers le
Image	0049	Élévation de M 1056 (S 2). Détail de
Image	0050	Parement Sud de M 1056 (S 2). Vue
Image	0051	Parement Sud de M 1056 (S 2). Vue
Image	0054	S 2. Vue de la coupe perpendiculaire à
Image	0057	Parement Nord de M 1056 (S 2). Vue
Image	0058	Parement Nord de M 1056 (S 2). Vue

10221 Sondage 2

EA 1056 ; Mur formant un angle droit : L

Module : 0,1 à 0,15 / Largeur : 0,5 / Longueur : 4,3 et 1,6

Mortier : chaux, calage TCA, joints débordants

Élévation observée : 0,75

Orientation : L: est-ouest; angle à l'est vers le sud

Trace de taille : marteau taillant

Réemploi : blocs moulurés

Arrachement dans l'angle : départ de couverture? type voûte? /

Parement extérieur est-ouest est longé par CNV1001

Échantillon de mortier prélevé..

IDENTIFICATION : Arasement. INTERPRÉTATION : Destruction.
antérieur à 10222. postérieur à 10220. postérieur à 10223.

Image	0039	S 2. Vue générale vers le SE.
Image	0040	S 2. Vue générale vers le SE.
Image	0041	S 2. Vue générale vers le SE.
Image	0042	S 2. Vue générale vers le SE.
Image	0046	SN 16 (S 2). Vue de la coupe vers le
Image	0047	SN 16 (S 2). Vue partielle de la coupe
Image	0048	Élévation de M 1056 (S 2). Vue vers le
Image	0049	Élévation de M 1056 (S 2). Détail de
Image	0050	Parement Sud de M 1056 (S 2). Vue

10222 Sondage 2

EA 1002 ; Canalisation d'eau inusité, tuyau en fer, comblement sableux.

IDENTIFICATION : Creusement. INTERPRÉTATION : Construction.

postérieur à 10221.

Image	0045	TRA 1002 (SN 16 ; S 2). Vue de la
Image	0046	SN 16 (S 2). Vue de la coupe vers le
Image	0047	SN 16 (S 2). Vue partielle de la coupe

10223 Sondage 2

EA 1001 ; Caniveau en calcaire de Briare
Parallèle au parement extérieur nord du mur 1056
Orientation: est-ouest.
Dimension de l'écoulement circulaire : 0,17 de diamètre (demi-circulaire) / Largeur des blocs : 0,5 / Épaisseur des blocs : 0,12

IDENTIFICATION : Maçonnerie. INTERPRÉTATION : Construction. COMPOSANTS GÉOLOGIQUES ET MORPHOLOGIE : Blocs taillés de calcaire de Briare, lié au mortier à joint fin. COMMENTAIRES : Dimension de l'écoulement circulaire : 0,17 de diamètre (demi-circulaire) Largeur des blocs : 0,5 Épaisseur des blocs : 0,12.
antérieur à 10221. postérieur à 10228.

Image	0039	S 2. Vue générale vers le SE.
Image	0040	S 2. Vue générale vers le SE.
Image	0041	S 2. Vue générale vers le SE.
Image	0042	S 2. Vue générale vers le SE.
Image	0046	SN 16 (S 2). Vue de la coupe vers le
Image	0050	Parement Sud de M 1056 (S 2). Vue
Image	0051	Parement Sud de M 1056 (S 2). Vue
Image	0059	SN 19 (S 2). Vue de la coupe vers le
Image	0060	SN 19 (S 2). Vue de la coupe vers le

10224 Sondage 2

EA 1003 ; Tranchée réseau électrique inusité / Fil électrique sans gaine.
Coupe l'angle du mur / Antérieur à RES 1002 - US 10222.

IDENTIFICATION : Creusement. INTERPRÉTATION : Construction.

Image	0057	Parement Nord de M 1056 (S 2). Vue
Image	0058	Parement Nord de M 1056 (S 2). Vue
Image	0059	SN 19 (S 2). Vue de la coupe vers le
Image	0060	SN 19 (S 2). Vue de la coupe vers le

10225 Sondage 3

EA 1004 ; Descente du paratonnerre de l'église
Prise de terre, bande cuivrée gainée.

postérieur à 10241. postérieur à 10248.

Image	0061	S 3. Vue générale vers le SE.
Image	0062	S 3. Vue générale vers le SE.
Image	0063	S 3. Vue générale vers le SE.
Image	0064	SN 20 (S 3). Vue partielle de la coupe
Image	0065	SN 20 (S 3). Vue partielle de la coupe
Image	0067	SN 21 (S 3). Vue partielle de la coupe
Image	0068	SN 21 (S 3). Vue partielle de la coupe
Image	0069	SN 21 (S 3). Vue en plan et coupe vers
Image	0072	M 1006, TRA 1057, TRA 1004 (S 3).

10226 Sondage 3

EA 1005 ; Canalisation d'eau inusité, tuyau plomb, comblement sableux
Orientation : nord-sud.

IDENTIFICATION : Creusement. INTERPRÉTATION : Construction.

postérieur à 10248.

Image	0061	S 3. Vue générale vers le SE.
Image	0062	S 3. Vue générale vers le SE.
Image	0063	S 3. Vue générale vers le SE.
Image	0067	SN 21 (S 3). Vue partielle de la coupe
Image	0068	SN 21 (S 3). Vue partielle de la coupe
Image	0069	SN 21 (S 3). Vue en plan et coupe vers
Image	0076	SN 21 (S 3). Vue de la coupe vers le

10227 Sondage 2

IDENTIFICATION : Remblai. INTERPRÉTATION : Comblement.
COMPOSANTS CULTURELS : terres cuites architecturales (fragments). COMPOSANTS GÉOLOGIQUES ET MORPHOLOGIE : sédiment argileux-sableux hétérogène, cailloux et pierre de silex.

antérieur à 10001. postérieur à 10003.

Image	0043	S 2. Vue de la coupe vers le SE.
Image	0044	S 2. Vue de la coupe vers le SE.
Image	0045	TRA 1002 (SN 16 ; S 2). Vue de la
Image	0046	SN 16 (S 2). Vue de la coupe vers le
Image	0047	SN 16 (S 2). Vue partielle de la coupe

10228 Sondage 2

IDENTIFICATION : Remblai. INTERPRÉTATION : Construction.
COMPOSANTS GÉOLOGIQUES ET MORPHOLOGIE : sédiment sablo-argileux, inclusions gravier à cailloux calcaires.

antérieur à 10223.

Image	0059	SN 19 (S 2). Vue de la coupe vers le
Image	0060	SN 19 (S 2). Vue de la coupe vers le

10229 Sondage 2

IDENTIFICATION : Remblai. INTERPRÉTATION : Indéterminé.
COMPOSANTS GÉOLOGIQUES ET MORPHOLOGIE : sédiment argilo-limoneux brunâtre hétérogène, cailloux à pierre silex et calcaire.

antérieur à 10231.

Image	0055	SN 18 (S 2). Vue de la coupe vers le
Image	0056	SN 18 (S 2). Vue de la coupe vers le
Image	0059	SN 19 (S 2). Vue de la coupe vers le
Image	0060	SN 19 (S 2). Vue de la coupe vers le

10230 Sondage 2

EA 1067 ; indéterminé.

IDENTIFICATION : Remblai. INTERPRÉTATION : Comblement.
COMPOSANTS GÉOLOGIQUES ET MORPHOLOGIE : sédiment argilo-sableux hétérogène beigeâtre, galet de silex.

antérieur à 10001. postérieur à 10231.

Image	0055	SN 18 (S 2). Vue de la coupe vers le
Image	0056	SN 18 (S 2). Vue de la coupe vers le

10231 Sondage 2

EA 1067 ; indéterminé.

IDENTIFICATION : Creusement. INTERPRÉTATION : Indéterminé.

antérieur à 10230. postérieur à 10229. postérieur à 10234.
postérieur à 10237.

Image	0055	SN 18 (S 2). Vue de la coupe vers le
Image	0056	SN 18 (S 2). Vue de la coupe vers le

10232 Sondage 2

EA 1068 ; Indéterminée.

IDENTIFICATION : Remblai. INTERPRÉTATION : Comblement.
COMPOSANTS CULTURELS : terres cuites architecturales.
COMPOSANTS GÉOLOGIQUES ET MORPHOLOGIE : sédiment sablo-argileux hétérogène.

antérieur à 10001. postérieur à 10233. postérieur à 10233.

Image	0052	SN 17 (S 2). Vue de la coupe vers le
Image	0053	SN 17 (S 2). Vue de la coupe vers le

10233 Sondage 2*EA 1068 ; Indéterminée.*

IDENTIFICATION : Creusement. INTERPRÉTATION : Indéterminé.

antérieur à 10001. antérieur à 10232. postérieur à 10237.
postérieur à 10234. postérieur à 10239.

Image	0052	SN 17 (S 2).	Vue de la coupe vers le
Image	0053	SN 17 (S 2).	Vue de la coupe vers le

10234 Sondage 2IDENTIFICATION : Remblai. INTERPRÉTATION : Indéterminé.
COMPOSANTS GÉOLOGIQUES ET MORPHOLOGIE : Sédiment sablo-argileux beigeâtre, cailloux, graviers calcaires et silex, galets. COMMENTAIRES : Construction?.

antérieur à 10233. antérieur à 10231. antérieur à 10235.

Image	0052	SN 17 (S 2).	Vue de la coupe vers le
Image	0053	SN 17 (S 2).	Vue de la coupe vers le
Image	0055	SN 18 (S 2).	Vue de la coupe vers le
Image	0056	SN 18 (S 2).	Vue de la coupe vers le

10235 Sondage 2IDENTIFICATION : Remblai. INTERPRÉTATION : Construction.
COMPOSANTS GÉOLOGIQUES ET MORPHOLOGIE : Sédiment argileux hétérogène, cailloux à pierres silex.

antérieur à 10236. postérieur à 10234.

Image	0052	SN 17 (S 2).	Vue de la coupe vers le
Image	0053	SN 17 (S 2).	Vue de la coupe vers le
Image	0055	SN 18 (S 2).	Vue de la coupe vers le
Image	0056	SN 18 (S 2).	Vue de la coupe vers le

10236 Sondage 2IDENTIFICATION : Sol. INTERPRÉTATION : Construction.
COMPOSANTS CULTURELS : terres cuites architecturales rubéfiées. COMPOSANTS GÉOLOGIQUES ET MORPHOLOGIE : Sédiment limoneux sableux. COMMENTAIRES : Occupation?.

antérieur à 10237. postérieur à 10235.

Image	0052	SN 17 (S 2).	Vue de la coupe vers le
Image	0053	SN 17 (S 2).	Vue de la coupe vers le
Image	0055	SN 18 (S 2).	Vue de la coupe vers le
Image	0056	SN 18 (S 2).	Vue de la coupe vers le

10237 Sondage 2IDENTIFICATION : Remblai. INTERPRÉTATION : Abandon.
COMPOSANTS CULTURELS : mortier. COMPOSANTS GÉOLOGIQUES ET MORPHOLOGIE : Sédiment sableux brunâtre hétérogène. COMMENTAIRES : abandon?.antérieur à 10233. antérieur à 10231. antérieur à 10001.
postérieur à 10236.

Image	0052	SN 17 (S 2).	Vue de la coupe vers le
Image	0053	SN 17 (S 2).	Vue de la coupe vers le
Image	0055	SN 18 (S 2).	Vue de la coupe vers le
Image	0056	SN 18 (S 2).	Vue de la coupe vers le

10238 Sondage 2*EA 1014 ; Construction en brique visible en coupe seulement Canalisation?.*

IDENTIFICATION : Indéterminé. INTERPRÉTATION : Construction. COMPOSANTS CULTURELS : terres cuites architecturales :briques?. COMMENTAIRES : Canalisation?.

antérieur à 10239.

Image	0052	SN 17 (S 2).	Vue de la coupe vers le
Image	0053	SN 17 (S 2).	Vue de la coupe vers le
Image	0054	S 2.	Vue de la coupe perpendiculaire à

10239 Sondage 2IDENTIFICATION : Remblai. INTERPRÉTATION : Comblement.
COMPOSANTS GÉOLOGIQUES ET MORPHOLOGIE : Sédiment limoneux-argileux homogène, pierre de silex. COMMENTAIRES : comblement d'occupation ou abandon.

antérieur à 10233. postérieur à 10238.

Image	0052	SN 17 (S 2).	Vue de la coupe vers le
Image	0053	SN 17 (S 2).	Vue de la coupe vers le

10240 Sondage 3*EA 1054 ; Sol du trottoir actuel
Voie d'accès pompiers entre l'église et le presbytère
Équivalent aux SOL 1033 et SOL 1011.*IDENTIFICATION : Remblai. INTERPRÉTATION : Construction.
COMPOSANTS GÉOLOGIQUES ET MORPHOLOGIE : Sédiment argilo-sableux brunâtre galets silex calcaire.

antérieur à 10001. postérieur à 10241.

Image	0064	SN 20 (S 3).	Vue partielle de la coupe
Image	0065	SN 20 (S 3).	Vue partielle de la coupe
Image	0075	SN 21 (S 3).	Vue partielle de la coupe
Image	0076	SN 21 (S 3).	Vue de la coupe vers le

10241 Sondage 3*EA 1015 ; Sol goudronné contemporain de SOL 1007
Épaisseur : 0,10 m.*IDENTIFICATION : Remblai. INTERPRÉTATION : Comblement.
COMPOSANTS GÉOLOGIQUES ET MORPHOLOGIE : Sédiment argileux blanchâtre.

antérieur à 10225. antérieur à 10240. postérieur à 10004.

Image	0064	SN 20 (S 3).	Vue partielle de la coupe
Image	0065	SN 20 (S 3).	Vue partielle de la coupe

10242 Sondage 3*EA 1057 ; Tranchée pour réflexion ou construction semelle de
fondation arrondi M 2006, base CTF 1008.*

IDENTIFICATION : Creusement. INTERPRÉTATION : Construction.

antérieur à 10004. antérieur à 10245. postérieur à 10243.

Image	0064	SN 20 (S 3).	Vue partielle de la coupe
Image	0065	SN 20 (S 3).	Vue partielle de la coupe
Image	0072	M 1006, TRA 1057, TRA 1004 (S 3).	
Image	0073	M 1006, TRA 1057, TRA 1004 (S 3).	
Image	0074	M 1006, TRA 1057, TRA 1004 (S 3).	

10243 Sondage 3IDENTIFICATION : Remblai. INTERPRÉTATION : Abandon.
COMPOSANTS CULTURELS : terres cuites architecturales, mortier. COMPOSANTS GÉOLOGIQUES ET MORPHOLOGIE : Sédiment argileux beigeâtre compact, cailloux et pierre calcaire.

antérieur à 10242. antérieur à 10004. postérieur à 10244.

Image	0064	SN 20 (S 3).	Vue partielle de la coupe
Image	0065	SN 20 (S 3).	Vue partielle de la coupe

10244 Sondage 3IDENTIFICATION : Remblai. INTERPRÉTATION : Destruction.
COMPOSANTS CULTURELS : terres cuites architecturales, mortier. COMPOSANTS GÉOLOGIQUES ET MORPHOLOGIE : Sédiment argilo-sableux rougeâtre hétérogène.

COMMENTAIRES : Démolition, comprend un résidu de sol de mortier?.

antérieur à 10243. postérieur à 10005.

Image	0064	SN 20 (S 3).	Vue partielle de la coupe
Image	0065	SN 20 (S 3).	Vue partielle de la coupe

10245 Sondage 3

EA 1057 ; Tranchée pour réfection ou construction semelle de fondation arrondi M 2006, base CTF 1008.

IDENTIFICATION : Remblai. INTERPRÉTATION : Comblement.
COMPOSANTS GÉOLOGIQUES ET MORPHOLOGIE : Sédiment argilo-sableux beigeâtre.

antérieur à 10004. postérieur à 10242.

Image	0064	SN 20 (S 3).	Vue partielle de la coupe
Image	0065	SN 20 (S 3).	Vue partielle de la coupe
Image	0072	M 1006, TRA 1057, TRA 1004 (S 3).	
Image	0073	M 1006, TRA 1057, TRA 1004 (S 3).	
Image	0074	M 1006, TRA 1057, TRA 1004 (S 3).	

10246 Sondage 3

EA 1058 ; Creusement indéterminé.

IDENTIFICATION : Creusement. INTERPRÉTATION : Construction.

antérieur à 10004. antérieur à 10247. postérieur à 10030.

Image	0075	SN 21 (S 3).	Vue partielle de la coupe
Image	0076	SN 21 (S 3).	Vue de la coupe vers le

10247 Sondage 3

EA 1058 ; Creusement indéterminé.

IDENTIFICATION : Remblai. INTERPRÉTATION : Construction.

antérieur à 10004. postérieur à 10246.

Image	0075	SN 21 (S 3).	Vue partielle de la coupe
Image	0076	SN 21 (S 3).	Vue de la coupe vers le

10248 Sondage 3

IDENTIFICATION : Remblai. INTERPRÉTATION : Comblement.
COMPOSANTS GÉOLOGIQUES ET MORPHOLOGIE : Sédiment argileux blanchâtre hétérogène, pierres calcaires.
COMMENTAIRES : Non compacté.

antérieur à 10225. antérieur à 10226. postérieur à 10249.

Image	0067	SN 21 (S 3).	Vue partielle de la coupe
Image	0068	SN 21 (S 3).	Vue partielle de la coupe
Image	0069	SN 21 (S 3).	Vue en plan et coupe vers
Image	0076	SN 21 (S 3).	Vue de la coupe vers le

10249 Sondage 3

IDENTIFICATION : Remblai. INTERPRÉTATION : Comblement.
COMPOSANTS CULTURELS : terres cuites architecturales.
COMPOSANTS GÉOLOGIQUES ET MORPHOLOGIE : Sédiment limoneux sableux beigeâtre, pierre et moellons silex et calcaire.

antérieur à 10248. postérieur à 10006.

Image	0067	SN 21 (S 3).	Vue partielle de la coupe
Image	0068	SN 21 (S 3).	Vue partielle de la coupe
Image	0069	SN 21 (S 3).	Vue en plan et coupe vers
Image	0076	SN 21 (S 3).	Vue de la coupe vers le

10250 Sondage 4

EA 1022 ; revêtement extérieur du clocher de l'église s'arrête à -0,3 m.

épaisseur : 0,04 m voire plus.

IDENTIFICATION : Enduit. INTERPRÉTATION : Construction.
COMPOSANTS CULTURELS : ciment gris.

antérieur à 10000. postérieur à 10251.

Image	0079	S 4.	Vue de la partie Sud vers le SO.
Image	0080	SN 22 (S 4).	Élévation du mur
Image	0081	SN 22 (S 4).	Élévation du mur
Image	0103	S 4.	Vue générale vers le SO.

10251 Sondage 4

EA 1016 ; Mur du clocher de l'église

Longueur entre les deux contreforts : 6,25 m.

Élévation : premières assises

Tranchée de fondation non visible ou non atteinte

Petites assises régulières de moellons de silex et calcaire / Liant argileux

Élévation observée : 0,54 / Assises : de 0,10 à 0,15

Orientation : est-ouest.

IDENTIFICATION : Mur. INTERPRÉTATION : Construction.

COMMENTAIRES : Mur du clocher de l'église

Élévation : premières assises

Tranchée de fondation non visible ou non atteinte

Petites assises régulières de moellons de silex et calcaire

Liant argileux

Élévation observée : 0,54

Assises : de 0,10 à 0,15

Orientation : est-ouest.

antérieur à 10250. antérieur à 10252.

Image	0079	S 4.	Vue de la partie Sud vers le SO.
Image	0080	SN 22 (S 4).	Élévation du mur
Image	0081	SN 22 (S 4).	Élévation du mur
Image	0103	S 4.	Vue générale vers le SO.

10252 Sondage 4

EA 1017 ; Sol en béton de chaux : Emprise des anciens bas-côtés / chapelles latérales de l'église?

Recouvre M1016

Épaisseur : 0,03 à 0,04 / Longueur depuis mur du clocher jusqu'à l'effet de paroi : 6,15 m.

Effet de paroi en SN 24..

IDENTIFICATION : Sol. INTERPRÉTATION : Construction.

COMPOSANTS CULTURELS : Chaux pure gros nodules.

COMMENTAIRES : Sol en béton de chaux.

Emprise des anciens bas-côtés / chapelles latérales de l'église?

Recouvre M1016

Épaisseur : 0,03 à 0,04

Longueur depuis mur du clocher jusqu'à l'effet de paroi : 6,15 m.

Effet de paroi en SN 24.

antérieur à 10257. postérieur à 10251. postérieur à 10256.

Image	0079	S 4.	Vue de la partie Sud vers le SO.
Image	0080	SN 22 (S 4).	Élévation du mur
Image	0081	SN 22 (S 4).	Élévation du mur
Image	0082	SN 23 (S 4).	Vue de la coupe vers le
Image	0083	SN 23 (S 4).	Vue de la coupe vers le
Image	0084	SN 23 (S 4).	Vue de la coupe vers le
Image	0085	SN 23 (S 4).	Vue de la coupe vers le
Image	0086	SN 23 (S 4).	Vue générale de la coupe
Image	0087	SN 27 (S 4).	Vue de la coupe vers le

10253 Sondage 4

EA 1018 ; Tranchée réseau paratonnerre, bande cuivrée

Orientation : est-ouest.

IDENTIFICATION : Creusement. INTERPRÉTATION :

Construction. COMMENTAIRES : Creusement droit vertical.

Image	0079	S 4.	Vue de la partie Sud vers le SO.
Image	0083	SN 23 (S 4).	Vue de la coupe vers le
Image	0084	SN 23 (S 4).	Vue de la coupe vers le
Image	0086	SN 23 (S 4).	Vue générale de la coupe
Image	0088	SN 27 (S 4).	Vue de la coupe vers le
Image	0089	SN 27 (S 4).	Vue de la coupe vers le
Image	0092	SN 27 (S 4).	Vue générale de la coupe

10254 Sondage 4

EA 1019 ; Trottoir/ place de parking goudronné

Epaisseur : 0,12 et plus

Bordure trottoir : 0,2.

IDENTIFICATION : Remblai. INTERPRÉTATION : Construction.
 COMPOSANTS GÉOLOGIQUES ET MORPHOLOGIE : Sédiment hétérogène cailloux à blocs calcaire. COMMENTAIRES : Préparation de sol.

antérieur à 10000. postérieur à 10041. postérieur à 10256.
 postérieur à 10257. postérieur à 10259. postérieur à 10042.

Image	0096	SN 24 (S 4).	Vue de la coupe vers le
Image	0097	SN 28 (S 4).	Vue partielle de la coupe
Image	0098	SN 28 (S 4).	Vue partielle de la coupe
Image	0099	SN 24 (S 4).	Vue de la coupe vers le
Image	0100	SN 24 (S 4).	Vue de la coupe vers le
Image	0101	SN 25 (S 4).	Vue de la coupe vers le
Image	0102	SN 28 (S 4).	Vue partielle de la coupe

10255 Sondage 4

EA 1021 ; Tranchée réseau paratonnerre, bande cuivrée

Orientation : nord est-sud ouest.

IDENTIFICATION : Creusement. INTERPRÉTATION :
 Construction.

Image	0094	SN 26 (S 4).	Vue en plan et coupe.
Image	0095	SOL 1017 (S 4).	Vue en plan, vers le
Image	0096	SN 24 (S 4).	Vue de la coupe vers le
Image	0103	S 4.	Vue générale vers le SO.
Image	0104	S 4.	Vue de la partie Nord vers le SO.

10256 Sondage 4

EA 1017 ; Sol en béton de chaux : Emprise des anciens bas-côtés / chapelles latérales de l'église?

Recouvre M1016

Epaisseur : 0,03 à 0,04 / Longueur depuis mur du clocher jusqu'à l'effet de paroi : 6,15 m.

Effet de paroi en SN 24..

IDENTIFICATION : Arasement. INTERPRÉTATION : Abandon.
 COMMENTAIRES : récupération o'un mur gouttereau des chapelles? effet de paroi pour le SOL 1017.

antérieur à 10252. antérieur à 10254. antérieur à 10257.
 postérieur à 10259.

Image	0093	SN 26 (S 4).	Vue de la coupe sous la
Image	0094	SN 26 (S 4).	Vue en plan et coupe.
Image	0096	SN 24 (S 4).	Vue de la coupe vers le
Image	0097	SN 28 (S 4).	Vue partielle de la coupe
Image	0098	SN 28 (S 4).	Vue partielle de la coupe
Image	0103	S 4.	Vue générale vers le SO.
Image	0104	S 4.	Vue de la partie Nord vers le SO.

10257 Sondage 4

IDENTIFICATION : Remblai. INTERPRÉTATION : Abandon.
 COMPOSANTS CULTURELS : terres cuites architecturales, charbons de bois, mortier. COMPOSANTS GÉOLOGIQUES ET MORPHOLOGIE : Sédiment argileux hétérogène beigeâtre à grisâtre, cailloux pierre silex et calcaire, argile gris et rousse.

antérieur à 10254. antérieur à 10258. postérieur à 10252.
 postérieur à 10256.

Image	0093	SN 26 (S 4).	Vue de la coupe sous la
Image	0094	SN 26 (S 4).	Vue en plan et coupe.
Image	0096	SN 24 (S 4).	Vue de la coupe vers le
Image	0097	SN 28 (S 4).	Vue partielle de la coupe
Image	0098	SN 28 (S 4).	Vue partielle de la coupe
Image	0103	S 4.	Vue générale vers le SO.
Image	0104	S 4.	Vue de la partie Nord vers le SO.

10258 Sondage 4

EA 1020 ; Canalisation d'eaux pluviales, bordure de trottoir

Pavée sur 2 rangées

Epaisseur : 0,14

Lit de sable

orientation : est-ouest.

IDENTIFICATION : Creusement. INTERPRÉTATION :
 Construction.

postérieur à 10257.

Image	0082	SN 23 (S 4).	Vue de la coupe vers le
Image	0086	SN 23 (S 4).	Vue générale de la coupe
Image	0090	SN 27 (S 4).	Vue de la coupe vers le
Image	0091	S 4.	Vue de la coupe sous la bordure
Image	0092	SN 27 (S 4).	Vue générale de la coupe
Image	0093	SN 26 (S 4).	Vue de la coupe sous la
Image	0094	SN 26 (S 4).	Vue en plan et coupe.
Image	0097	SN 28 (S 4).	Vue partielle de la coupe
Image	0098	SN 28 (S 4).	Vue partielle de la coupe

10259 Sondage 4

IDENTIFICATION : Remblai. INTERPRÉTATION : Comblement.
 COMPOSANTS CULTURELS : terres cuites architecturales.
 COMPOSANTS GÉOLOGIQUES ET MORPHOLOGIE : Sédiment argileux roussâtre, cailloux, pierres calcaire.

antérieur à 10256. antérieur à 10254.

Image	0097	SN 28 (S 4).	Vue partielle de la coupe
Image	0098	SN 28 (S 4).	Vue partielle de la coupe
Image	0103	S 4.	Vue générale vers le SO.
Image	0104	S 4.	Vue de la partie Nord vers le SO.

10260 Sondage 4

IDENTIFICATION : Remblai. INTERPRÉTATION : Abandon.
 COMPOSANTS CULTURELS : terres cuites architecturales, mortier. COMPOSANTS GÉOLOGIQUES ET MORPHOLOGIE : Sédiment sableux compact, chaux, poche de maçonnerie.
 COMMENTAIRES : Construction compacte, démolition.

antérieur à 10040. postérieur à 10037.

Image	0100	SN 24 (S 4).	Vue de la coupe vers le
Image	0103	S 4.	Vue générale vers le SO.
Image	0104	S 4.	Vue de la partie Nord vers le SO.

10261 Tranchée 6

EA 1035 ; Longueur observée : 0,75 / Largeur observée : 0,55 / Profondeur observée : 0,30.

IDENTIFICATION : Arasement. INTERPRÉTATION :
 Comblement. COMMENTAIRES : Arasement de la fosse pour la mise en place du remblai 10269.

antérieur à 10269. postérieur à 10262.

Image	0182	FOS 1035 (TR 6).	Vue en plan vers le
Image	0183	FOS 1035 (TR 6).	Vue en plan vers le
Image	0185	FOS 1035 (TR 6).	Vue de la coupe

10262 Tranchée 6

EA 1035 ; Longueur observée : 0,75 / Largeur observée : 0,55 / Profondeur observée : 0,30.

IDENTIFICATION : Remblai. INTERPRÉTATION : Comblement.
 COMPOSANTS CULTURELS : ossements animaux, terres cuites architecturales. COMPOSANTS GÉOLOGIQUES ET MORPHOLOGIE : Sédiment argilo-sableux brunâtre.

antérieur à 10261.

Image	0182	FOS 1035 (TR 6).	Vue en plan vers le
Image	0183	FOS 1035 (TR 6).	Vue en plan vers le
Image	0184	FOS 1035 (TR 6).	Vue de la coupe
Image	0185	FOS 1035 (TR 6).	Vue de la coupe

10263 Sondage 5

IDENTIFICATION : Décapage. COMPOSANTS CULTURELS : céramiques, ossements animaux.

10264 Tranchée 6

IDENTIFICATION : Décapage. COMPOSANTS CULTURELS : céramiques, alliage cuivreux (épingle).

10265 Sondage 4

IDENTIFICATION : Décapage. COMPOSANTS CULTURELS : céramiques, terres cuites architecturales, fer (clou).

10266 Tranchée 6

EA 1030 ; Fosse de récupération ou autre

Postérieur à M1023

diamètre : 0,38 observable

Niveau du creusement non déterminé.

IDENTIFICATION : Creusement. INTERPRÉTATION : Destruction.

antérieur à 10056. postérieur à 10197.

10267 Tranchée 6

IDENTIFICATION : Remblai. INTERPRÉTATION : Occupation. COMPOSANTS CULTURELS : terres cuites architecturales, charbons de bois. COMPOSANTS GÉOLOGIQUES ET MORPHOLOGIE : Sédiment limono-sableux grisâtre.

antérieur à 10095. postérieur à 10098.

Doc. graph.	1	0003	Coupe	1/20e
Image	0159	SN 9 (TR 6).	Vue de la coupe vers le	
Image	0160	SN 9 (TR 6).	Vue de la coupe vers le	
Image	0163	SN 9 (TR 6).	Vue de la coupe vers le	
Image	0164	SN 9 (TR 6).	Vue de la coupe vers le	
Image	0165	SN 9 (TR 6).	Vue de la coupe vers le	
Image	0177	Vue générale en coupe de la VOI 1025		
Image	0178	Vue générale en coupe de la VOI 1025		

10268 Tranchée 6

IDENTIFICATION : Remblai. INTERPRÉTATION : Comblement. COMPOSANTS CULTURELS : terres cuites architecturales. COMPOSANTS GÉOLOGIQUES ET MORPHOLOGIE : Sédiment argileux hétérogène.

antérieur à 10092. postérieur à 10269.

Image	0184	FOS 1035 (TR 6).	Vue de la coupe	
Image	0185	FOS 1035 (TR 6).	Vue de la coupe	

10269 Tranchée 6

IDENTIFICATION : Remblai. INTERPRÉTATION : Comblement. COMPOSANTS GÉOLOGIQUES ET MORPHOLOGIE : Sédiment argileux beigeâtre, marne calcaire. COMMENTAIRES : Ressemble à une sédimentation naturelle (marne crayeuse riche en argile) mais n'en est pas : Fosse en dessous.

antérieur à 10268. équivalent de 10102. postérieur à 10261.

Image	0184	FOS 1035 (TR 6).	Vue de la coupe	
Image	0185	FOS 1035 (TR 6).	Vue de la coupe	

10270 Sondage 5

EA 1012 ; Canalisation d'eau inusité, tuyau en fer, comblement sableux.

IDENTIFICATION : Remblai. INTERPRÉTATION : Comblement. antérieur à 10010. postérieur à 10217.

Doc. graph.	1	0001	Coupe et élévation	1/20e
Image	0011	SN 2 (TR 1.2).	Vue de la coupe vers le	
Image	0012	SN 2 (TR 1.2).	Vue de la coupe vers le	
Image	0014	SN 2 (TR 1.2).	Vue de la coupe vers le	
Image	0015	SN 2 (TR 1.2).	Vue de la coupe vers le	
Image	0021	SN 1 (TR 1.1).	Vue vers de la coupe le	
Image	0022	SN 1 (TR 1.1).	Vue vers de la coupe le	
Image	0023	Vue générale de la TR 1 vers l'ONO.		

10271 Sondage 5

EA 1040 ; Mur arasé

Moellons de silex et calcaire non équarris, moyens à grand

Liant : arhilo-limoneux : US 10125?

Largeur : 0,3 et plus / Hauteur d'assise visible : 0,2

Orientation : nord-sud.

IDENTIFICATION : Arasement. INTERPRÉTATION : Construction.

antérieur à 10201. postérieur à 10124.

Doc. graph.	1	0002	Coupe	1/20e
Image	0144	SN 4 (S 5 partie Sud).	Vue de la coupe	
Image	0145	SN 4 (S 5 partie Sud).	Vue de la coupe	
Image	0154	SN 4 (S 5 partie Nord).	Vue de la	
Image	0155	SN 4 (S 5 partie Nord).	Vue de la	
Image	0156	SN 4 (S 5 partie Nord).	Vue de la	

10272 Sondage 5

EA 1039 ; Réseau Erdf de l'éclairage publique des lampadaires de la place

Largeur : 0,4.

IDENTIFICATION : Creusement. INTERPRÉTATION : Construction.

10273 Tranchée 7

EA 1042 ; Réseau Erdf de l'éclairage publique des lampadaires de la place

Largeur : 0,5.

IDENTIFICATION : Creusement. INTERPRÉTATION : Construction.

10274 Tranchée 1

EA 1070 ; Tranchée-réseau.

IDENTIFICATION : Creusement. INTERPRÉTATION : Construction.

10275 Tranchée 1

EA 1071 ; Tranchée-réseau.

IDENTIFICATION : Creusement. INTERPRÉTATION : Construction.

10276 Tranchée 1

EA 1072 ; Tranchée-réseau.

IDENTIFICATION : Creusement. INTERPRÉTATION : Construction.

Index des US par entité archéologique (EA)

SysDA - Système Documentaire en Archéologie

Fichier UNITÉS STRATIGRAPHIQUES
Dossiers d'Entité Archéologique (EA) (2.3.6)

Loiret. Gien. Site n° 033.45.155.0014 AH. Coeur de Ville - Place du Château

EA n°	1001	Caniveau en calcaire de Briare Parallèle au parement extérieur nord du mur 1056 Orientation: est-ouest. Dimension de l'écoulement circulaire : 0,17 de diamètre (demi-circulaire) / Largeur des blocs : 0,5 / Épaisseur des blocs : 0,12
1 ZoneUS	Identificatin / interprétation	Relations stratigraphiques
10223	Ident. : Maçonnerie. Interp. : Construction.	antérieur à 10221. postérieur à 10228.
EA n°	1002	Canalisation d'eau inusité, tuyau en fer, comblement sableux
1 ZoneUS	Identificatin / interprétation	Relations stratigraphiques
10222	Ident. : Creusement. Interp. : Construction.	postérieur à 10221.
EA n°	1003	Tranchée réseau électrique inusité / Fil électrique sans gaine. Coupe l'angle du mur / Antérieur à RES 1002 - US 10222
1 ZoneUS	Identificatin / interprétation	Relations stratigraphiques
10224	Ident. : Creusement. Interp. : Construction.	
EA n°	1004	Descente du paratonnerre de l'église Prise de terre, bande cuivrée gainée
1 ZoneUS	Identificatin / interprétation	Relations stratigraphiques
10225		postérieur à 10241. postérieur à 10248.
EA n°	1005	Canalisation d'eau inusité, tuyau plomb, comblement sableux Orientation : nord-sud
1 ZoneUS	Identificatin / interprétation	Relations stratigraphiques
10226	Ident. : Creusement. Interp. : Construction.	postérieur à 10248.
EA n°	1006	Semelle de fondation du contrefort du clocher, reprenant un mur ancien Forme bananoïde : maçonnerie moins large au sud (0,14 m.) qu'au nord (0,20 à 0,25 m.) Élévation observée : 1 assise, environ 0,20 à 0,25 m. / Orientation : nord-sud
1 ZoneUS	Identificatin / interprétation	Relations stratigraphiques
10036	Ident. : Maçonnerie. Interp. : Construction.	antérieur à 10218. antérieur à 10007.
EA n°	1007	Ancien sol du parvis de l'église; épaisseur 0,3 m. Contemporain de SOL 1015
2 ZoneUS	Identificatin / interprétation	Relations stratigraphiques
10029	Ident. : Sol. Interp. : Construction.	antérieur à 10001. postérieur à 10030.
10030	Ident. : Remblai. Interp. : Construction.	antérieur à 10029. antérieur à 10246. postérieur à 10031.
EA n°	1008	Élévation contrefort du clocher de l'église, formant différents ressauts à l'instar des piles de la porte Banner à Orléans. Assise débordante au nord de l'embase du contrefort : Module : 0,4 à 0,3 x 0,15 Ressaut de 1,5 m de hauteur observable, face sud : Module : 0,5 x 0,25
2 ZoneUS	Identificatin / interprétation	Relations stratigraphiques
10218	Ident. : Mur. Interp. : Construction.	antérieur à 10219. postérieur à 10036.
10219	Ident. : Mur. Interp. : Construction.	antérieur à 10000. postérieur à 10218.

EA n°	1009	Caniveau eaux pluviales Pavés : hauteur 0,2 m.
2 ZoneUS	Identificatin / interprétation	Relations stratigraphiques
10009	Ident. : Maçonnerie. Interp. : Construction.	antérieur à 10000. postérieur à 10121.
10121	Ident. : Creusement. Interp. : Construction.	antérieur à 10009. postérieur à 10216.
EA n°	1010	Foyer à usage domestique ? Forme ovoïdale, petits moellons calcaire en bordure
1 ZoneUS	Identificatin / interprétation	Relations stratigraphiques
10014	Ident. : Niveau d'occupation. Interp. : Occupation.	antérieur à 10013. postérieur à 10015.
EA n°	1011	Sol goudronné du parking Équivalent aux SOL 1033 et SOL 1054
3 ZoneUS	Identificatin / interprétation	Relations stratigraphiques
10000	Ident. : Enrobé de voirie. Interp. : Construction.	postérieur à 10001. postérieur à 10004. postérieur à 10009. postérieur à 10216. postérieur à 10219. postérieur à 10250. postérieur à 10254.
10016	Ident. : Enrobé de voirie. Interp. : Construction.	antérieur à 10216. antérieur à 10216. équivalent de 10004. postérieur à 10017. postérieur à 10026. postérieur à 10027. postérieur à 10028.
10216	Ident. : Enrobé de voirie. Interp. : Construction.	antérieur à 10000. antérieur à 10121. postérieur à 10008. postérieur à 10016.
EA n°	1012	Canalisation d'eau inusité, tuyau en fer, comblement sableux
2 ZoneUS	Identificatin / interprétation	Relations stratigraphiques
10217	Ident. : Creusement. Interp. : Construction.	antérieur à 10010. antérieur à 10270. postérieur à 10012.
10270	Ident. : Remblai. Interp. : Comblement.	antérieur à 10010. postérieur à 10217.
EA n°	1013	Sol carrelé rubéfié, épaisseur : 0,03 à 0,06 m. Lit de préparation : chaux rosâtre Foyer mural?
4 ZoneUS	Identificatin / interprétation	Relations stratigraphiques
10019	Ident. : Sol. Interp. : Construction.	antérieur à 10018. antérieur à 10120. postérieur à 10020.
10020	Ident. : Remblai. Interp. : Construction.	antérieur à 10019. postérieur à 10021.
10021	Ident. : Remblai. Interp. : Construction.	antérieur à 10020. postérieur à 10022. postérieur à 10193.
10120	Ident. : Niveau d'occupation. Interp. : Occupation.	antérieur à 10018. postérieur à 10019.
EA n°	1014	Construction en brique visible en coupe seulement Canalisation?
1 ZoneUS	Identificatin / interprétation	Relations stratigraphiques
10238	Ident. : Indéterminé. Interp. : Construction.	antérieur à 10239.
EA n°	1015	Sol goudronné contemporain de SOL 1007 Épaisseur : 0,10 m
2 ZoneUS	Identificatin / interprétation	Relations stratigraphiques
10004	Ident. : Enrobé de voirie. Interp. : Construction.	antérieur à 10000. antérieur à 10241. équivalent de 10016. postérieur à 10005. postérieur à 10242. postérieur à 10243. postérieur à 10245. postérieur à 10246. postérieur à 10247.

10241	Ident. : Remblai. Interp. : Comblement.	antérieur à 10225. antérieur à 10240. postérieur à 10004.
EA n°	1016	Mur du clocher de l'église Longueur entre les deux contreforts : 6,25 m. Elévation : premières assises Tranchée de fondation non visible ou non atteinte Petites assises régulières de moellons de silex et calcaire / Liant argileux Elévation observée : 0,54 / Assises : de 0,10 à 0,15 Orientation : est-ouest
1	ZoneUS Identificatin / interprétation	Relations stratigraphiques
10251	Ident. : Mur. Interp. : Construction.	antérieur à 10250. antérieur à 10252.
EA n°	1017	Sol en béton de chaux : Emprise des anciens bas-côtés / chapelles latérales de l'église? Recouvre M1016 Epaisseur : 0,03 à 0,04 / Longueur depuis mur du clocher jusqu'à l'effet de paroi : 6,15 m. Effet de paroi en SN 24.
2	ZoneUS Identificatin / interprétation	Relations stratigraphiques
10252	Ident. : Sol. Interp. : Construction.	antérieur à 10257. postérieur à 10251. postérieur à 10256.
10256	Ident. : Arasement. Interp. : Abandon.	antérieur à 10252. antérieur à 10254. antérieur à 10257. postérieur à 10259.
EA n°	1018	Tranchée réseau paratonnerre, bande cuivrée Orientation : est-ouest
1	ZoneUS Identificatin / interprétation	Relations stratigraphiques
10253	Ident. : Creusement. Interp. : Construction.	
EA n°	1019	Trottoir/ place de parking goudronné Epaisseur : 0,12 et plus Bordure trottoir : 0,2
2	ZoneUS Identificatin / interprétation	Relations stratigraphiques
10000	Ident. : Enrobé de voirie. Interp. : Construction.	postérieur à 10001. postérieur à 10004. postérieur à 10009. postérieur à 10216. postérieur à 10219. postérieur à 10250. postérieur à 10254.
10254	Ident. : Remblai. Interp. : Construction.	antérieur à 10000. postérieur à 10041. postérieur à 10256. postérieur à 10257. postérieur à 10259. postérieur à 10042.
EA n°	1020	Canalisation d'eaux pluviales, bordure de trottoir Pavée sur 2 rangées Epaisseur : 0,14 Lit de sable orientation : est-ouest
1	ZoneUS Identificatin / interprétation	Relations stratigraphiques
10258	Ident. : Creusement. Interp. : Construction.	postérieur à 10257.
EA n°	1021	Tranchée réseau paratonnerre, bande cuivrée Orientation : nord est-sud ouest
1	ZoneUS Identificatin / interprétation	Relations stratigraphiques
10255	Ident. : Creusement. Interp. : Construction.	

EA n°	1022	revêtement extérieur du clocher de l'église s'arrête à -0,3 m. épaisseur : 0,04 m voire plus
1 ZoneUS	Identificatin / interprétation	Relations stratigraphiques
10250	Ident. : Enduit. Interp. : Construction.	antérieur à 10000. postérieur à 10251.
EA n°	1023	Mur arasé / Élévation totale conservée indéterminée Construction de moellons de silex et calcaire Liant : mortier de chaux sableux Double parement possible Gros blocs de calcaire taillés : parpaings descellés ou parement grand appareil soigné résiduel Module parpaing : 0,3 x 0,5 x 0,2 Orientation : nord est-sud ouest / Largeur : blocage interne : 0,72, avec blocs 1,10
3 ZoneUS	Identificatin / interprétation	Relations stratigraphiques
10055	Ident. : Remblai. Interp. : Abandon.	antérieur à 10100. antérieur à 10093. antérieur à 10197. postérieur à 10198.
10197	Ident. : Arasement. Interp. : Abandon.	antérieur à 10053. antérieur à 10093. antérieur à 10100. antérieur à 10266. postérieur à 10198. postérieur à 10055. postérieur à 10198.
10198	Ident. : Maçonnerie. Interp. : Construction.	antérieur à 10055. antérieur à 10197. antérieur à 10053. antérieur à 10052.
EA n°	1024	Creusement pour l'installation de M1040 Profondeur variable : 0,25 à 0,45
2 ZoneUS	Identificatin / interprétation	Relations stratigraphiques
10125	Ident. : Remblai. Interp. : Abandon.	antérieur à 10194. antérieur à 10201. postérieur à 10195.
10195	Ident. : Creusement. Interp. : Destruction.	antérieur à 10124. antérieur à 10125. antérieur à 10201. postérieur à 10126. postérieur à 10145. postérieur à 10144. postérieur à 10142. postérieur à 10143. postérieur à 10130.
EA n°	1025	Proposition d'interprétation en chemin ou voirie ou Niveau de circulation/occupation de chantier de construction Sol de cour Longueur observée possible : 8m environ. / Hauteur : 0,35 / Orientation : nord-sud Parallèle au M1023 Equivalent SOL 1066? (sondage 5)
1 ZoneUS	Identificatin / interprétation	Relations stratigraphiques
10093	Ident. : Sol. Interp. : Construction.	antérieur à 10049. antérieur à 10051. antérieur à 10050. antérieur à 10200. postérieur à 10047. postérieur à 10052. postérieur à 10099. postérieur à 10055. postérieur à 10100. postérieur à 10197.
EA n°	1026	Sol aménagé d'extérieur?
1 ZoneUS	Identificatin / interprétation	Relations stratigraphiques
10054	Ident. : Sol. Interp. : Construction.	antérieur à 10052.
EA n°	1028	Tranchée d'installation du caniveau d'eaux pluviales (CAN 1027) Profondeur : 0,4 / Largeur observée : 0.5
2 ZoneUS	Identificatin / interprétation	Relations stratigraphiques
10094	Ident. : Remblai. Interp. : Comblement.	antérieur à 10090. postérieur à 10200.
10200	Ident. : Creusement. Interp. : Construction.	antérieur à 10094. postérieur à 10093. postérieur à 10049. postérieur à 10047.

EA n°	1030	Fosse de récupération ou autre Postérieur à M1023 diamètre : 0,38 observable Niveau du creusement non déterminé
2 ZoneUS	Identificatin / interprétation	Relations stratigraphiques
10056	Ident. : Remblai. Interp. : Comblement.	postérieur à 10266.
10266	Ident. : Creusement. Interp. : Destruction.	antérieur à 10056. postérieur à 10197.
EA n°	1031	Grande fosse : Fossé? cratère d'obus? Longueur observée : 6,05 m.
2 ZoneUS	Identificatin / interprétation	Relations stratigraphiques
10057	Ident. : Remblai. Interp. : Comblement.	antérieur à 10092. postérieur à 10199.
10199	Ident. : Creusement. Interp. : Construction.	antérieur à 10057. antérieur à 10092. postérieur à 10080. postérieur à 10100. postérieur à 10101.
EA n°	1032	Cailloutis calcaire irrégulier résiduel Épaisseur : 0,02 à 0,06
1 ZoneUS	Identificatin / interprétation	Relations stratigraphiques
10095	Ident. : Sol. Interp. : Construction.	antérieur à 10047. postérieur à 10046. postérieur à 10267.
EA n°	1033	Sol goudronné du parking Épaisseur : 0,04 Équivalent aux SOL 1054 et SOL 1011
4 ZoneUS	Identificatin / interprétation	Relations stratigraphiques
10090	Ident. : Enrobé de voirie. Interp. : Construction.	postérieur à 10049. postérieur à 10050. postérieur à 10091. postérieur à 10094. postérieur à 10101. postérieur à 10211. postérieur à 10212. postérieur à 10215. postérieur à 10151. postérieur à 10186. postérieur à 10187. postérieur à 10110. postérieur à 10114. postérieur à 10123.
10091	Ident. : Remblai. Interp. : Construction.	antérieur à 10090. antérieur à 10111. postérieur à 10092.
10114	Ident. : Remblai. Interp. : Construction.	antérieur à 10090. postérieur à 10117. postérieur à 10119.
10123	Ident. : Enrobé de voirie. Interp. : Construction.	antérieur à 10090. postérieur à 10201.
EA n°	1034	Sol de chaux, mortier calcaire Épaisseur : 0,04 environ
1 ZoneUS	Identificatin / interprétation	Relations stratigraphiques
10096	Ident. : Sol. Interp. : Construction.	antérieur à 10046. antérieur à 10097. postérieur à 10048.
EA n°	1035	Longueur observée : 0,75 / Largeur observée : 0,55 / Profondeur observée : 0,30
2 ZoneUS	Identificatin / interprétation	Relations stratigraphiques
10261	Ident. : Arasement. Interp. : Comblement.	antérieur à 10269. postérieur à 10262.
10262	Ident. : Remblai. Interp. : Comblement.	antérieur à 10261.

EA n°	1036	Maçonnerie en vrac constitué de mortier, correspondant au résidu de la récupération de gros blocs d'un ancien mur? Mur du cavalier des plans anciens? Largeur observée : 1,30; trapézoïdal au sud / Profondeur observée : 0,3 et plus Orientation : est-ouest
2 ZoneUS	Identificatin / interprétation	Relations stratigraphiques
10150	Ident. : Remblai. Interp. : Destruction.	antérieur à 10147. antérieur à 10212. postérieur à 10153.
10153	Ident. : Remblai. Interp. : Destruction.	antérieur à 10212. antérieur à 10150. équivalent de 10189.
EA n°	1037	Réseau électrique en fonction des lampadaires de la place publique Largeur : 0,4
2 ZoneUS	Identificatin / interprétation	Relations stratigraphiques
10214	Ident. : Creusement. Interp. : Construction.	antérieur à 10215. postérieur à 10148.
10215	Ident. : Remblai. Interp. : Comblement.	antérieur à 10090. postérieur à 10214.
EA n°	1038	Creusement d'installation pour l'occupation qui va avec le TRP 1045?
3 ZoneUS	Identificatin / interprétation	Relations stratigraphiques
10064	Ident. : Remblai. Interp. : Comblement.	antérieur à 10065. postérieur à 10206.
10065	Ident. : Remblai. Interp. : Occupation.	antérieur à 10208. antérieur à 10207. postérieur à 10064. postérieur à 10070.
10206	Ident. : Creusement. Interp. : Indéterminé.	antérieur à 10064. postérieur à 10063.
EA n°	1039	Réseau Erdf de l'éclairage public des lampadaires de la place Largeur : 0,4
1 ZoneUS	Identificatin / interprétation	Relations stratigraphiques
10272	Ident. : Creusement. Interp. : Construction.	
EA n°	1040	Mur arasé Moellons de silex et calcaire non équarris, moyens à grand Liant : arhilo-limoneux : US 10125? Largeur : 0,3 et plus / Hauteur d'assise visble : 0,2 Orientation: nord-sud
2 ZoneUS	Identificatin / interprétation	Relations stratigraphiques
10124	Ident. : Maçonnerie. Interp. : Construction.	antérieur à 10194. antérieur à 10271. postérieur à 10195.
10271	Ident. : Arasement. Interp. : Construction.	antérieur à 10201. postérieur à 10124.
EA n°	1041	Réseau téléphonique Largeur : 0,4
2 ZoneUS	Identificatin / interprétation	Relations stratigraphiques
10110	Ident. : Remblai. Interp. : Comblement.	antérieur à 10090. postérieur à 10111.
10111	Ident. : Creusement. Interp. : Construction.	antérieur à 10110. postérieur à 10091. postérieur à 10092. postérieur à 10102. postérieur à 10103. postérieur à 10104. postérieur à 10105. postérieur à 10106.
EA n°	1042	Réseau Erdf de l'éclairage public des lampadaires de la place Largeur : 0,5
1 ZoneUS	Identificatin / interprétation	Relations stratigraphiques
10273	Ident. : Creusement. Interp. : Construction.	

EA n°	1043	Grande fosse : Fossé? Longueur observée : 6,05 m.
3 ZoneUS	Identificatin / interprétation	Relations stratigraphiques
10061	Ident. : Remblai. Interp. : Comblement.	antérieur à 10092. postérieur à 10062. postérieur à 10205.
10062	Ident. : Remblai. Interp. : Comblement.	antérieur à 10061. postérieur à 10205.
10205	Ident. : Creusement. Interp. : Construction.	antérieur à 10062. antérieur à 10061. antérieur à 10092. postérieur à 10063.
EA n°	1044	Fosse Profondeur : 0,28 Diamètre observée : 1,40
3 ZoneUS	Identificatin / interprétation	Relations stratigraphiques
10066	Ident. : Remblai. Interp. : Comblement.	antérieur à 10067. postérieur à 10207.
10067	Ident. : Remblai. Interp. : Comblement.	antérieur à 10092. postérieur à 10207. postérieur à 10066.
10207	Ident. : Creusement. Interp. : Construction.	antérieur à 10066. antérieur à 10067. postérieur à 10065.
EA n°	1045	Trou de poteau Largeur : 0,29 Profondeur : 0,48
3 ZoneUS	Identificatin / interprétation	Relations stratigraphiques
10068	Ident. : Remblai. Interp. : Comblement.	antérieur à 10069. postérieur à 10208.
10069	Ident. : Remblai. Interp. : Abandon.	antérieur à 10092. postérieur à 10068.
10208	Ident. : Creusement. Interp. : Construction.	antérieur à 10068. postérieur à 10065.
EA n°	1046	Fosse ou fossé Largeur : 1m et plus. Trançon observé : 1,90 Orientation : nord-est-sud-ouest
4 ZoneUS	Identificatin / interprétation	Relations stratigraphiques
10076	Ident. : Remblai. Interp. : Comblement.	antérieur à 10209. postérieur à 10077.
10077	Ident. : Remblai. Interp. : Comblement.	antérieur à 10092. antérieur à 10076. postérieur à 10078. postérieur à 10209.
10078	Ident. : Remblai. Interp. : Comblement.	antérieur à 10077. antérieur à 10092. postérieur à 10209.
10209	Ident. : Creusement. Interp. : Construction.	antérieur à 10077. antérieur à 10078. postérieur à 10072. postérieur à 10073. postérieur à 10074. postérieur à 10076.
EA n°	1047	Fosse/ Largeur : 0,94 / Profondeur : 0,50
2 ZoneUS	Identificatin / interprétation	Relations stratigraphiques
10079	Ident. : Remblai. Interp. : Comblement.	antérieur à 10092. postérieur à 10203.
10203	Ident. : Creusement. Interp. : Construction.	antérieur à 10079. antérieur à 10092. postérieur à 10080. postérieur à 10082. postérieur à 10081.
EA n°	1048	Arrachement d'un mur? dont l'US 10088 serait la démolition? et l'abandon, l'US 10087 Largeur: 0,35 / Profondeur : 0,40
2 ZoneUS	Identificatin / interprétation	Relations stratigraphiques
10089	Ident. : Remblai. Interp. : Comblement.	antérieur à 10086. antérieur à 10092. postérieur à 10704

10204	Ident. : Creusement. Interp. : Destruction.	antérieur à 10089. postérieur à 10087. postérieur à 10088.
EA n°	1049 Sol de mortier de chaux Épaisseur : 0,02 Antérieur à M1040	
1 ZoneUS	Identificatin / interprétation	Relations stratigraphiques
10130	Ident. : Sol. Interp. : Construction.	antérieur à 10143. antérieur à 10195. antérieur à 10196. postérieur à 10142.
EA n°	1050 Fosse à arbre Largeur observée : 0,54 Profondeur : 0,40	
2 ZoneUS	Identificatin / interprétation	Relations stratigraphiques
10210	Ident. : Creusement. Interp. : Construction.	antérieur à 10211. postérieur à 10149.
10211	Ident. : Remblai. Interp. : Comblement.	antérieur à 10090. postérieur à 10210.
EA n°	1051 Creusement de décaissement? Profondeur : 0,45	
2 ZoneUS	Identificatin / interprétation	Relations stratigraphiques
10151	Ident. : Remblai. Interp. : Comblement.	antérieur à 10213. antérieur à 10090. postérieur à 10212.
10212	Ident. : Creusement. Interp. : Destruction.	antérieur à 10090. antérieur à 10213. antérieur à 10151. postérieur à 10153. postérieur à 10150.
EA n°	1052 Fosse à arbre Largeur observée : 1,30 Profondeur : 0,80 Coupe CRE 1051	
2 ZoneUS	Identificatin / interprétation	Relations stratigraphiques
10152	Ident. : Remblai. Interp. : Comblement.	postérieur à 10213.
10213	Ident. : Creusement. Interp. : Construction.	antérieur à 10152. postérieur à 10186. postérieur à 10151. postérieur à 10187. postérieur à 10188. postérieur à 10189. postérieur à 10212.
EA n°	1053 Sol ou niveau de circulation Épaisseur : 0,04	
1 ZoneUS	Identificatin / interprétation	Relations stratigraphiques
10155	Ident. : Sol. Interp. : Construction.	antérieur à 10154. antérieur à 10157. postérieur à 10156.
EA n°	1054 Sol du trottoir actuel Voie d'accès pompiers entre l'église et le presbytère Équivalent aux SOL 1033 et SOL 1011	
3 ZoneUS	Identificatin / interprétation	Relations stratigraphiques
10000	Ident. : Enrobé de voirie. Interp. : Construction.	postérieur à 10001. postérieur à 10004. postérieur à 10009. postérieur à 10216. postérieur à 10219. postérieur à 10250. postérieur à 10254.
10001	Ident. : Enrobé de voirie. Interp. : Construction.	antérieur à 10000. postérieur à 10002. postérieur à 10029. postérieur à 10227. postérieur à 10230. postérieur à 10232. postérieur à 10233. postérieur à 10237. postérieur à 10240.
10240	Ident. : Remblai. Interp. : Construction.	antérieur à 10001. postérieur à 10241.

EA n°	1055	Cratère d'obus ou fossé ou comblement d'un dénivelé naturel du terrain Etendue : 6 à 8 m.
4 ZoneUS	Identificatin / interprétation	Relations stratigraphiques
10025	Ident. : Creusement. Interp. : Destruction.	antérieur à 10017. antérieur à 10026. postérieur à 10018. postérieur à 10024.
10026	Ident. : Remblai. Interp. : Comblement.	antérieur à 10027. antérieur à 10016. postérieur à 10025.
10027	Ident. : Remblai. Interp. : Comblement.	antérieur à 10028. antérieur à 10016. postérieur à 10026.
10028	Ident. : Remblai. Interp. : Comblement.	antérieur à 10016. postérieur à 10027.
EA n°	1056	Mur formant un angle droit : L Module : 0,1 à 0,15 / Largeur : 0,5 / Longueur : 4,3 et 1,6 Mortier : chaux, calage TCA, joints débordants Élévation observée : 0,75 Orientation : L: est-ouest; angle à l'est vers le sud Trace de taille : marteau taillant Réemploi : blocs moulurés Arrachement dans l'angle : départ de couverture? type voûte? / Parement extérieur est-ouest est longé par CNV1001 Échantillon de mortier prélevé.
2 ZoneUS	Identificatin / interprétation	Relations stratigraphiques
10220	Ident. : Mur. Interp. : Construction.	antérieur à 10221.
10221	Ident. : Arasement. Interp. : Destruction.	antérieur à 10222. postérieur à 10220. postérieur à 10223.
EA n°	1057	Tranchée pour réfection ou construction semelle de fondation arrondi M 2006, base CTF 1008
2 ZoneUS	Identificatin / interprétation	Relations stratigraphiques
10242	Ident. : Creusement. Interp. : Construction.	antérieur à 10004. antérieur à 10245. postérieur à 10243.
10245	Ident. : Remblai. Interp. : Comblement.	antérieur à 10004. postérieur à 10242.
EA n°	1058	Creusement indéterminé
2 ZoneUS	Identificatin / interprétation	Relations stratigraphiques
10246	Ident. : Creusement. Interp. : Construction.	antérieur à 10004. antérieur à 10247. postérieur à 10030.
10247	Ident. : Remblai. Interp. : Construction.	antérieur à 10004. postérieur à 10246.
EA n°	1059	Arasement pour l'aménagement du sol goudronné, nivellement d'assainissement ou autre perturbation contemporaine Epaisseur : 0,3
2 ZoneUS	Identificatin / interprétation	Relations stratigraphiques
10092	Ident. : Creusement. Interp. : Comblement.	antérieur à 10091. antérieur à 10111. postérieur à 10057. postérieur à 10061. postérieur à 10063. postérieur à 10067. postérieur à 10069. postérieur à 10070. postérieur à 10073. postérieur à 10077. postérieur à 10078. postérieur à 10079. postérieur à 10080. postérieur à 10081. postérieur à 10082. postérieur à 10083. postérieur à 10084. postérieur à 10086. postérieur à 10087. postérieur à 10089. postérieur à 10101. postérieur à 10268. postérieur à 10199. postérieur à 10203. postérieur à 10205. postérieur à 10102. postérieur à 10107. postérieur à 10108. postérieur à 10109. postérieur à 10117.

10201	Ident. : Arasement. Interp. : Construction.	antérieur à 10097. antérieur à 10123. postérieur à 10158. postérieur à 10161. postérieur à 10162. postérieur à 10163. postérieur à 10167. postérieur à 10172. postérieur à 10194. postérieur à 10195. postérieur à 10125. postérieur à 10131. postérieur à 10133. postérieur à 10139. postérieur à 10141. postérieur à 10143. postérieur à 10271.
-------	---	---

EA n°	1060	Creusement large : fosse de récupération ou autre, cratère d'obus
-------	------	---

8 ZoneUS	Identificatin / interprétation	Relations stratigraphiques
10059	Ident. : Remblai. Interp. : Comblement.	égal à 10158.
10158	Ident. : Remblai. Interp. : Comblement.	antérieur à 10161. antérieur à 10201. égal à 10059. postérieur à 10159. postérieur à 10194.
10159	Ident. : Remblai. Interp. : Destruction.	antérieur à 10158. postérieur à 10194. postérieur à 10160.
10160	Ident. : Remblai. Interp. : Destruction.	antérieur à 10159. postérieur à 10194.
10161	Ident. : Remblai. Interp. : Comblement.	antérieur à 10162. antérieur à 10201. postérieur à 10158.
10162	Ident. : Remblai. Interp. : Construction.	antérieur à 10201. antérieur à 10163. postérieur à 10161.
10163	Ident. : Remblai. Interp. : Construction.	antérieur à 10201. postérieur à 10162.
10194	Ident. : Creusement. Interp. : Indéterminé.	antérieur à 10158. antérieur à 10159. antérieur à 10160. antérieur à 10201. postérieur à 10157. postérieur à 10165. postérieur à 10167. postérieur à 10125. postérieur à 10126. postérieur à 10128. postérieur à 10124.

EA n°	1061	Creusement équivalent à TRA 1024? bien que plus profond?
-------	------	--

12 ZoneUS	Identificatin / interprétation	Relations stratigraphiques
10131	Ident. : Remblai. Interp. : Destruction.	antérieur à 10139. antérieur à 10133. antérieur à 10201. postérieur à 10134. postérieur à 10140. postérieur à 10141.
10132	Ident. : Remblai. Interp. : Occupation.	antérieur à 10136. antérieur à 10135. postérieur à 10196.
10133	Ident. : Remblai. Interp. : Occupation.	antérieur à 10201. équivalent de 10139. postérieur à 10131.
10134	Ident. : Remblai. Interp. : Occupation.	antérieur à 10131. équivalent de 10140. postérieur à 10135.
10135	Ident. : Remblai. Interp. : Abandon.	antérieur à 10134. antérieur à 10138. antérieur à 10140. postérieur à 10132. postérieur à 10136.
10136	Ident. : Remblai. Interp. : Destruction.	antérieur à 10135. antérieur à 10138. antérieur à 10137. postérieur à 10132. postérieur à 10196.
10137	Ident. : Remblai. Interp. : Occupation.	antérieur à 10140. antérieur à 10141. postérieur à 10138. postérieur à 10136. postérieur à 10196.
10138	Ident. : Remblai. Interp. : Comblement.	antérieur à 10137. antérieur à 10140. postérieur à 10135. postérieur à 10136.
10139	Ident. : Remblai. Interp. : Construction.	antérieur à 10201. équivalent de 10179. équivalent de 10133. postérieur à 10131. postérieur à 10141.
10140	Ident. : Remblai. Interp. : Occupation.	antérieur à 10131. antérieur à 10141. antérieur à 10196. équivalent de 10134. postérieur à 10135. postérieur à 10137. postérieur à 10138.
10141	Ident. : Remblai. Interp. : Comblement.	antérieur à 10131. antérieur à 10139. antérieur à 10201. antérieur à 10196. postérieur à 10140. postérieur à 10137.

EA n°	10196	Ident. : Creusement. Interp. : Construction.	antérieur à 10132. antérieur à 10137. antérieur à 10136. postérieur à 10146. postérieur à 10145. postérieur à 10126. postérieur à 10127. postérieur à 10128. postérieur à 10127. postérieur à 10142. postérieur à 10140. postérieur à 10141. postérieur à 10143. postérieur à 10130.
EA n°	1062	Étêtement des niveaux naturels pour l'installation du SOL 1013	
1 ZoneUS	Identificatin / interprétation	Relations stratigraphiques	
10193	Ident. : Creusement. Interp. : Construction.	antérieur à 10021. antérieur à 10022.	
EA n°	1063	Creusement indéterminé	
2 ZoneUS	Identificatin / interprétation	Relations stratigraphiques	
10109	Ident. : Remblai. Interp. : Comblement.	antérieur à 10092. équivalent de 10119. postérieur à 10113.	
10113	Ident. : Creusement. Interp. : Indéterminé.	antérieur à 10109. postérieur à 10108. postérieur à 10115. postérieur à 10116.	
EA n°	1064	Fosse non visible en fond de tranchée	
2 ZoneUS	Identificatin / interprétation	Relations stratigraphiques	
10107	Ident. : Remblai. Interp. : Comblement.	antérieur à 10092. postérieur à 10112.	
10112	Ident. : Creusement. Interp. : Construction.	antérieur à 10107. postérieur à 10108. postérieur à 10105.	
EA n°	1065	Fosse	
3 ZoneUS	Identificatin / interprétation	Relations stratigraphiques	
10122	Ident. : Creusement. Interp. : Construction.	antérieur à 10181. postérieur à 10183. postérieur à 10173.	
10180	Ident. : Remblai. Interp. : Destruction.	antérieur à 10179. postérieur à 10183. postérieur à 10184. postérieur à 10175. postérieur à 10173. postérieur à 10168. postérieur à 10181.	
10181	Ident. : Remblai. Interp. : Abandon.	antérieur à 10180. postérieur à 10183. postérieur à 10182. postérieur à 10166. postérieur à 10174. postérieur à 10175. postérieur à 10122.	
EA n°	1066	Équivalent de VOI 1025? Épaisseur moins conséquente	
1 ZoneUS	Identificatin / interprétation	Relations stratigraphiques	
10168	Ident. : Remblai. Interp. : Construction.	antérieur à 10167. antérieur à 10171. antérieur à 10173. antérieur à 10180. postérieur à 10165. postérieur à 10169. postérieur à 10174. postérieur à 10175.	
EA n°	1067	indéterminé	
2 ZoneUS	Identificatin / interprétation	Relations stratigraphiques	
10230	Ident. : Remblai. Interp. : Comblement.	antérieur à 10001. postérieur à 10231.	
10231	Ident. : Creusement. Interp. : Indéterminé.	antérieur à 10230. postérieur à 10229. postérieur à 10234. postérieur à 10237.	
EA n°	1068	Indéterminée	
2 ZoneUS	Identificatin / interprétation	Relations stratigraphiques	
10232	Ident. : Remblai. Interp. : Comblement.	antérieur à 10001. postérieur à 10233. postérieur à 10233.	

10233 Ident. : Creusement. Interp. : Indéterminé.

antérieur à 10001. antérieur à 10232. postérieur à 10237. postérieur à 10234. postérieur à 10239.

EA n° 1070 Tranchée-réseau

1 ZoneUS Identificatin / interprétation

Relations stratigraphiques

10274 Ident. : Creusement. Interp. : Construction.

EA n° 1071 Tranchée-réseau

1 ZoneUS Identificatin / interprétation

Relations stratigraphiques

10275 Ident. : Creusement. Interp. : Construction.

EA n° 1072 Tranchée-réseau

1 ZoneUS Identificatin / interprétation

Relations stratigraphiques

10276 Ident. : Creusement. Interp. : Construction.

Inventaire du mobilier archéologique en lot et isolé

SysDA - Système Documentaire en Archéologie

Fichier MOBILIER

Liste du mobilier isolé et du mobilier en lots par US (4.8.1)

Loiret. Gien. Site n° 033.45.155.0014 AH. Coeur de Ville - Place du Château

N° ZoneUS 10001 · EA 1054

Mobilier en lots : 3

N° Inv.	Matière	Famille	Quantité	Nb Bords	Poids	Conservation / Fragmentation	Traitement	Contenant
	CÉramiq	Céramique	2				Lavé	1
	MÉTal	Fer, Plomb					Non Lavé	4
	TCuitArchi	TCuitArchi					Lavé	3

N° ZoneUS 10002 ·

Mobilier en lots : 4

N° Inv.	Matière	Famille	Quantité	Nb Bords	Poids	Conservation / Fragmentation	Traitement	Contenant
	ANImal	Os Animal					Lavé	2
	CÉramiq	Céramique	4				Lavé	1
	MÉTal	Fer					Non Lavé	4
	TCuitArchi	TCuitArchi					Lavé	3

N° ZoneUS 10005 ·

Mobilier en lots : 4

N° Inv.	Matière	Famille	Quantité	Nb Bords	Poids	Conservation / Fragmentation	Traitement	Contenant
	ANImal	Os Animal					Lavé	2
	CÉramiq	Céramique	2				Lavé	1
	MÉTal	Fer					Non Lavé	4
	TCuitArchi	TCuitArchi					Lavé	3

N° ZoneUS 10007 ·

Mobilier en lots : 2

N° Inv.	Matière	Famille	Quantité	Nb Bords	Poids	Conservation / Fragmentation	Traitement	Contenant
	ANImal	Os Animal					Lavé	2
	CÉramiq	Céramique	2				Lavé	1

N° ZoneUS 10008 ·

Mobilier en lots : 2

N° Inv.	Matière	Famille	Quantité	Nb Bords	Poids	Conservation / Fragmentation	Traitement	Contenant
	CÉramiq	Céramique	3				Lavé	1
	TCuitArchi	TCuitArchi					Lavé	3

N° ZoneUS 10009 · EA 1009

Mobilier en lots : 2

N° Inv.	Matière	Famille	Quantité	Nb Bords	Poids	Conservation / Fragmentation	Traitement	Contenant
	ANImal	Os Animal					Lavé	2
	CÉramiq	Céramique	1				Lavé	1

N° ZoneUS 10010 ·

Mobilier en lots : 2

N° Inv.	Matière	Famille	Quantité	Nb Bords	Poids	Conservation / Fragmentation	Traitement	Contenant
	ANImal	Os Animal					Lavé	2
	CÉramiq	Céramique	3				Lavé	1

N° ZoneUS 10013 ·

Mobilier en lots : 4

N° Inv	Matière	Famille	Quantité	Nb Bords	Poids	Conservation / Fragmentation	Traitement	Contenant
	ANImal	Os Animal					Lavé	2
	CÉRamiq	Céramique	19				Lavé	1
	MÉTal	Fer					Non Lavé	4
	TCuitArchi	TCuitArchi					Lavé	3

N° ZoneUS 10014 . EA 1010**Mobilier en lots : 2**

N° Inv	Matière	Famille	Quantité	Nb Bords	Poids	Conservation / Fragmentation	Traitement	Contenant
	ANImal	Os Animal					Lavé	2
	CÉRamiq	Céramique	5				Lavé	1

N° ZoneUS 10015 .**Mobilier en lots : 3**

N° Inv	Matière	Famille	Quantité	Nb Bords	Poids	Conservation / Fragmentation	Traitement	Contenant
	ANImal	Os Animal					Lavé	2
	CÉRamiq	Céramique	7				Lavé	1
	TCuitArchi	TCuitArchi					Lavé	3

N° ZoneUS 10028 . EA 1055**Mobilier en lots : 2**

N° Inv	Matière	Famille	Quantité	Nb Bords	Poids	Conservation / Fragmentation	Traitement	Contenant
	ANImal	Os Animal					Lavé	2
	TCuitArchi	TCuitArchi					Lavé	3

N° ZoneUS 10037 .**Mobilier en lots : 4**

N° Inv	Matière	Famille	Quantité	Nb Bords	Poids	Conservation / Fragmentation	Traitement	Contenant
	ANImal	Os Animal					Lavé	2
	CÉRamiq	Céramique	6				Lavé	1
	MÉTal	Fer					Non Lavé	4
	TCuitArchi	TCuitArchi					Lavé	3

N° ZoneUS 10039 .**Mobilier en lots : 2**

N° Inv	Matière	Famille	Quantité	Nb Bords	Poids	Conservation / Fragmentation	Traitement	Contenant
	ANImal	Os Animal					Lavé	2
	CÉRamiq	Céramique	3				Lavé	1

N° ZoneUS 10040 .**Mobilier en lots : 1**

N° Inv	Matière	Famille	Quantité	Nb Bords	Poids	Conservation / Fragmentation	Traitement	Contenant
	CÉRamiq	Céramique	3				Lavé	1

N° ZoneUS 10042 .**Mobilier en lots : 3**

N° Inv	Matière	Famille	Quantité	Nb Bords	Poids	Conservation / Fragmentation	Traitement	Contenant
	ANImal	Os Animal					Lavé	2
	CÉRamiq	Céramique	10				Lavé	1
	MÉTal	Fer					Non Lavé	4

N° ZoneUS 10045 .

Mobilier isolé : 1

N° Inv	Matière	Famille	Quantité	Nb Bords	Poids	Conservation / Fragmentation	Traitement	Contenant
1	MÉTal Indéterminé	Alliage cuivreux	1			Moyen Indéterminé	Non Lavé	5
Petite pièce de métal associée à du bois, présentant des filaments circulaires accolés les uns aux autres, ressemblant à un ressort. Petit élément de type charnière de coffret ?								

Mobilier en lots : 3

N° Inv	Matière	Famille	Quantité	Nb Bords	Poids	Conservation / Fragmentation	Traitement	Contenant
	ANImal	Os Animal					Lavé	2
	CÉRamiq	Céramique	14				Lavé	1
	MÉTal	Fer					Non Lavé	4

N° ZoneUS 10046 .**Mobilier isolé : 1**

N° Inv	Matière	Famille	Quantité	Nb Bords	Poids	Conservation / Fragmentation	Traitement	Contenant
1	MÉTal Epingle	Alliage cuivreux	1			Bon Entier	Non Lavé	5
Epingle à tête ronde, légèrement tordue								

Mobilier en lots : 3

N° Inv	Matière	Famille	Quantité	Nb Bords	Poids	Conservation / Fragmentation	Traitement	Contenant
	ANImal	Os Animal					Lavé	2
	CÉRamiq	Céramique	22				Lavé	1
	MÉTal	Fer					Non Lavé	4

N° ZoneUS 10047 .**Mobilier en lots : 3**

N° Inv	Matière	Famille	Quantité	Nb Bords	Poids	Conservation / Fragmentation	Traitement	Contenant
	ANImal	Os Animal					Lavé	2
	CÉRamiq	Céramique	12				Lavé	1
	MÉTal	Fer					Non Lavé	4

N° ZoneUS 10048 .**Mobilier en lots : 1**

N° Inv	Matière	Famille	Quantité	Nb Bords	Poids	Conservation / Fragmentation	Traitement	Contenant
	TCuitArchi	TCuitArchi					Lavé	3

N° ZoneUS 10049 .**Mobilier en lots : 1**

N° Inv	Matière	Famille	Quantité	Nb Bords	Poids	Conservation / Fragmentation	Traitement	Contenant
	ANImal	Os Animal					Lavé	2

N° ZoneUS 10050 .**Mobilier en lots : 1**

N° Inv	Matière	Famille	Quantité	Nb Bords	Poids	Conservation / Fragmentation	Traitement	Contenant
	CÉRamiq	Céramique	1				Lavé	1

N° ZoneUS 10051 .**Mobilier en lots : 2**

N° Inv	Matière	Famille	Quantité	Nb Bords	Poids	Conservation / Fragmentation	Traitement	Contenant
	ANImal	Os Animal					Lavé	2
	MÉTal	Fer					Non Lavé	4

N° ZoneUS 10052 .**Mobilier isolé : 2**

N° Inv	Matière	Famille	Quantité	Nb Bords	Poids	Conservation / Fragmentation	Traitement	Contenant
1	MÉTal Epingle	Alliage cuivreux	1			Bon Entier	Non Lavé	5
Epingle à tête ronde, tordue								

2	MÉTal Indéterminé	Alliage cuivreux	1	Moyen	Incomplet et fragmenté	Non Lavé	5
---	----------------------	------------------	---	-------	------------------------	----------	---

Fine bande métallique à fonction indéterminée

Mobilier en lots : 1

N° Inv	Matière	Famille	Quantité	Nb Bords	Poids	Conservation / Fragmentation	Traitement	Contenant
	MÉTal	Fer					Non Lavé	4

N° ZoneUS 10053 .**Mobilier en lots : 2**

N° Inv	Matière	Famille	Quantité	Nb Bords	Poids	Conservation / Fragmentation	Traitement	Contenant
	ANimal	Os Animal					Lavé	2
	CÉRamiq	Céramique	4				Lavé	1

N° ZoneUS 10054 . EA 1026**Mobilier en lots : 2**

N° Inv	Matière	Famille	Quantité	Nb Bords	Poids	Conservation / Fragmentation	Traitement	Contenant
	CÉRamiq	Céramique	3				Lavé	1
	TCuitArchi	TCuitArchi					Lavé	3

N° ZoneUS 10055 . EA 1023**Mobilier isolé : 1**

N° Inv	Matière	Famille	Quantité	Nb Bords	Poids	Conservation / Fragmentation	Traitement	Contenant
1	MÉTal Epingle	Alliage cuivreux	1			Bon Entier	Non Lavé	5

Epingle à tête ronde

Mobilier en lots : 4

N° Inv	Matière	Famille	Quantité	Nb Bords	Poids	Conservation / Fragmentation	Traitement	Contenant
	ANimal	Os Animal					Lavé	2
	CÉRamiq	Céramique	11				Lavé	1
	MINéral	Calcaire					Lavé	3

Fragment de pierre de taille comportant des traces d'outillage

TCuitArchi TCuitArchi

Lavé 3

N° ZoneUS 10056 . EA 1030**Mobilier en lots : 2**

N° Inv	Matière	Famille	Quantité	Nb Bords	Poids	Conservation / Fragmentation	Traitement	Contenant
	ANimal	Os Animal					Lavé	2
	CÉRamiq	Céramique	7				Lavé	1

N° ZoneUS 10057 . EA 1031**Mobilier en lots : 1**

N° Inv	Matière	Famille	Quantité	Nb Bords	Poids	Conservation / Fragmentation	Traitement	Contenant
	ANimal	Os Animal					Lavé	2

N° ZoneUS 10061 . EA 1043**Mobilier isolé : 1**

N° Inv	Matière	Famille	Quantité	Nb Bords	Poids	Conservation / Fragmentation	Traitement	Contenant
1	MÉTal Indéterminé	Alliage cuivreux	1			Moyen Incomplet	Non Lavé	5

Petit tube métallique constitué d'une fine plaque enroulée sur elle-même. L'extrémité la plus fine (diam. 2 mm) est fermée, tandis que l'autre (diam. 3,5 mm) laisse apparaître l'intérieur du tube. Pourrait s'apparenter à un fragment d'ardillon de boucle de ceinture

Mobilier en lots : 2

N° Inv	Matière	Famille	Quantité	Nb Bords	Poids	Conservation / Fragmentation	Traitement	Contenant
	CÉRamiq	Céramique	8				Lavé	1
	TCuitArchi	TCuitArchi					Lavé	3

N° ZoneUS 10065 · EA 1038**Mobilier en lots : 2**

N° Inv	Matière	Famille	Quantité	Nb Bords	Poids	Conservation / Fragmentation	Traitement	Contenant
	ANImal	Os Animal					Lavé	2
	CÉRamiq	Céramique	5				Lavé	1

N° ZoneUS 10067 · EA 1044**Mobilier en lots : 1**

N° Inv	Matière	Famille	Quantité	Nb Bords	Poids	Conservation / Fragmentation	Traitement	Contenant
	ANImal	Os Animal					Lavé	2

N° ZoneUS 10068 · EA 1045**Mobilier en lots : 2**

N° Inv	Matière	Famille	Quantité	Nb Bords	Poids	Conservation / Fragmentation	Traitement	Contenant
	ANImal	Os Animal					Lavé	2
	CÉRamiq	Céramique	3				Lavé	1

N° ZoneUS 10069 · EA 1045**Mobilier en lots : 1**

N° Inv	Matière	Famille	Quantité	Nb Bords	Poids	Conservation / Fragmentation	Traitement	Contenant
	CÉRamiq	Céramique	3				Lavé	1

N° ZoneUS 10070 ·**Mobilier en lots : 2**

N° Inv	Matière	Famille	Quantité	Nb Bords	Poids	Conservation / Fragmentation	Traitement	Contenant
	ANImal	Os Animal					Lavé	2
	CÉRamiq	Céramique	8				Lavé	1

N° ZoneUS 10071 ·**Mobilier en lots : 3**

N° Inv	Matière	Famille	Quantité	Nb Bords	Poids	Conservation / Fragmentation	Traitement	Contenant
	ANImal	Os Animal					Lavé	2
	CÉRamiq	Céramique	8				Lavé	1
	MÉTal	Fer					Non Lavé	4

N° ZoneUS 10072 ·**Mobilier en lots : 2**

N° Inv	Matière	Famille	Quantité	Nb Bords	Poids	Conservation / Fragmentation	Traitement	Contenant
	ANImal	Os Animal					Lavé	2
	CÉRamiq	Céramique	1				Lavé	1

N° ZoneUS 10073 ·**Mobilier en lots : 2**

N° Inv	Matière	Famille	Quantité	Nb Bords	Poids	Conservation / Fragmentation	Traitement	Contenant
	ANImal	Os Animal					Lavé	2
	CÉRamiq	Céramique	6				Lavé	1

N° ZoneUS 10076 · EA 1046**Mobilier en lots : 1**

N° Inv	Matière	Famille	Quantité	Nb Bords	Poids	Conservation / Fragmentation	Traitement	Contenant
	CÉRamiq	Céramique	1				Lavé	1

N° ZoneUS 10077 · EA 1046

Mobilier en lots : 1

N° Inv	Matière	Famille	Quantité	Nb Bords	Poids	Conservation / Fragmentation	Traitement	Contenant
	ANImal	Os Animal					Lavé	2

N° ZoneUS 10079 . EA 1047**Mobilier en lots : 1**

N° Inv	Matière	Famille	Quantité	Nb Bords	Poids	Conservation / Fragmentation	Traitement	Contenant
	CÉRamiq	Céramique	2				Lavé	1

N° ZoneUS 10084 .**Mobilier en lots : 1**

N° Inv	Matière	Famille	Quantité	Nb Bords	Poids	Conservation / Fragmentation	Traitement	Contenant
	CÉRamiq	Céramique	2				Lavé	1

N° ZoneUS 10085 .**Mobilier en lots : 2**

N° Inv	Matière	Famille	Quantité	Nb Bords	Poids	Conservation / Fragmentation	Traitement	Contenant
	ANImal	Os Animal					Lavé	2
	MÉTal	Fer					Non Lavé	4

N° ZoneUS 10103 .**Mobilier isolé : 1**

N° Inv	Matière	Famille	Quantité	Nb Bords	Poids	Conservation / Fragmentation	Traitement	Contenant
1	MÉTal Indéterminé	Alliage cuivreux	1			Moyen	Incomplet et fragmenté	Non Lavé 5
Fin feuillet de métal en triangle de 12 mm de côté								

Mobilier en lots : 3

N° Inv	Matière	Famille	Quantité	Nb Bords	Poids	Conservation / Fragmentation	Traitement	Contenant
	ANImal	Os Animal					Lavé	2
	CÉRamiq	Céramique	2				Lavé	1
	MÉTal	Fer					Non Lavé	4

N° ZoneUS 10106 .**Mobilier en lots : 3**

N° Inv	Matière	Famille	Quantité	Nb Bords	Poids	Conservation / Fragmentation	Traitement	Contenant
	ANImal	Os Animal					Lavé	2
	CÉRamiq	Céramique	7				Lavé	1
	TCuitArchi	TCuitArchi					Lavé	3

N° ZoneUS 10108 .**Mobilier en lots : 2**

N° Inv	Matière	Famille	Quantité	Nb Bords	Poids	Conservation / Fragmentation	Traitement	Contenant
	ANImal	Os Animal					Lavé	2
	CÉRamiq	Céramique	5				Lavé	1

N° ZoneUS 10115 .**Mobilier en lots : 2**

N° Inv	Matière	Famille	Quantité	Nb Bords	Poids	Conservation / Fragmentation	Traitement	Contenant
	ANImal	Os Animal					Lavé	2
	CÉRamiq	Céramique	4				Lavé	1

N° ZoneUS 10125 . EA 1024**Mobilier en lots : 1**

N° Inv	Matière	Famille	Quantité	Nb Bords	Poids	Conservation / Fragmentation	Traitement	Contenant
	CÉRamiq	Céramique	3				Lavé	1

N° ZoneUS 10126 .**Mobilier en lots : 3**

N° Inv	Matière	Famille	Quantité	Nb Bords	Poids	Conservation / Fragmentation	Traitement	Contenant
	ANImal	Os Animal					Lavé	2
	CÉRamiq	Céramique	15				Lavé	1
	TCuitArchi	TCuitArchi					Lavé	3

N° ZoneUS 10128 .**Mobilier en lots : 4**

N° Inv	Matière	Famille	Quantité	Nb Bords	Poids	Conservation / Fragmentation	Traitement	Contenant
	ANImal	Os Animal					Lavé	2
	CÉRamiq	Céramique	10				Lavé	1
	MÉTal	Alliage cuivreux					Non Lavé	4
	TCuitArchi	TCuitArchi					Lavé	3

N° ZoneUS 10131 . EA 1061**Mobilier en lots : 2**

N° Inv	Matière	Famille	Quantité	Nb Bords	Poids	Conservation / Fragmentation	Traitement	Contenant
	CÉRamiq	Céramique	9				Lavé	1
	MÉTal	Fer					Non Lavé	4

N° ZoneUS 10132 . EA 1061**Mobilier en lots : 4**

N° Inv	Matière	Famille	Quantité	Nb Bords	Poids	Conservation / Fragmentation	Traitement	Contenant
	ANImal	Os Animal					Lavé	2
	CÉRamiq	Céramique	8				Lavé	1
	MÉTal	Fer					Non Lavé	4
	TCuitArchi	TCuitArchi					Lavé	3

N° ZoneUS 10134 . EA 1061**Mobilier en lots : 2**

N° Inv	Matière	Famille	Quantité	Nb Bords	Poids	Conservation / Fragmentation	Traitement	Contenant
	ANImal	Os Animal					Lavé	2
	CÉRamiq	Céramique	2				Lavé	1

N° ZoneUS 10136 . EA 1061**Mobilier en lots : 1**

N° Inv	Matière	Famille	Quantité	Nb Bords	Poids	Conservation / Fragmentation	Traitement	Contenant
	ANImal	Os Animal					Lavé	2

N° ZoneUS 10137 . EA 1061**Mobilier en lots : 1**

N° Inv	Matière	Famille	Quantité	Nb Bords	Poids	Conservation / Fragmentation	Traitement	Contenant
	CÉRamiq	Céramique	1				Lavé	1

N° ZoneUS 10139 . EA 1061**Mobilier en lots : 1**

N° Inv	Matière	Famille	Quantité	Nb Bords	Poids	Conservation / Fragmentation	Traitement	Contenant
	CÉRamiq	Céramique	1				Lavé	1

N° ZoneUS 10144 .

Mobilier en lots : 2

N° Inv	Matière	Famille	Quantité	Nb Bords	Poids	Conservation / Fragmentation	Traitement	Contenant
	ANImal	Os Animal					Lavé	2
	CÉRamiq	Céramique	5				Lavé	1

N° ZoneUS 10145 .**Mobilier en lots : 4**

N° Inv	Matière	Famille	Quantité	Nb Bords	Poids	Conservation / Fragmentation	Traitement	Contenant
	ANImal	Os Animal					Lavé	2
	CÉRamiq	Céramique	1				Lavé	1
	MÉTal	Fer					Non Lavé	4
	TCuitArchi	TCuitArchi					Lavé	3

N° ZoneUS 10146 .**Mobilier en lots : 2**

N° Inv	Matière	Famille	Quantité	Nb Bords	Poids	Conservation / Fragmentation	Traitement	Contenant
	ANImal	Os Animal					Lavé	2
	CÉRamiq	Céramique	1				Lavé	1

N° ZoneUS 10147 .**Mobilier en lots : 2**

N° Inv	Matière	Famille	Quantité	Nb Bords	Poids	Conservation / Fragmentation	Traitement	Contenant
	CÉRamiq	Céramique	1				Lavé	1
	TCuitArchi	TCuitArchi					Lavé	3

N° ZoneUS 10156 .**Mobilier en lots : 3**

N° Inv	Matière	Famille	Quantité	Nb Bords	Poids	Conservation / Fragmentation	Traitement	Contenant
	ANImal	Os Animal					Lavé	2
	CÉRamiq	Céramique	35				Lavé	1
	TCuitArchi	TCuitArchi					Lavé	3

N° ZoneUS 10158 . EA 1060**Mobilier en lots : 2**

N° Inv	Matière	Famille	Quantité	Nb Bords	Poids	Conservation / Fragmentation	Traitement	Contenant
	ANImal	Os Animal					Lavé	2
	CÉRamiq	Céramique	5				Lavé	1

N° ZoneUS 10161 . EA 1060**Mobilier isolé : 1**

N° Inv	Matière	Famille	Quantité	Nb Bords	Poids	Conservation / Fragmentation	Traitement	Contenant
1	MÉTal Epingle	Alliage cuivreux	1			Bon Incomplet	Non Lavé	5
Epingle à tête ronde (enroulée) dont il manque la pointe								

Mobilier en lots : 2

N° Inv	Matière	Famille	Quantité	Nb Bords	Poids	Conservation / Fragmentation	Traitement	Contenant
	ANImal	Os Animal					Lavé	2
	MÉTal	Fer					Non Lavé	4

N° ZoneUS 10164 .**Mobilier en lots : 2**

N° Inv	Matière	Famille	Quantité	Nb Bords	Poids	Conservation / Fragmentation	Traitement	Contenant
	ANImal	Os Animal					Lavé	2
	CÉRamiq	Céramique	9				Lavé	1

N° ZoneUS 10165**Mobilier isolé : 1**

N° Inv	Matière	Famille	Quantité	Nb Bords	Poids	Conservation / Fragmentation	Traitement	Contenant
1	VERrerie Tige de verre à pied	Verre Domestique - Vaisselle verre	1			Bon Fragmentaire	Non Lavé	5
Fragment de tige de verre à pied en verre plein opaque altéré, comportant un cordon, et décoré d'un filet incisé hélicoïdal remontant autour de la tige. H : 54.5 mm ; diam. tige : 13 mm ; diam. cordon : 17 mm								

Mobilier en lots : 4

N° Inv	Matière	Famille	Quantité	Nb Bords	Poids	Conservation / Fragmentation	Traitement	Contenant
	ANImal	Os Animal					Lavé	2
	CÉRamiq	Céramique	19				Lavé	1
	MÉTal	Fer					Non Lavé	4
	TCuitArchi	TCuitArchi					Lavé	3

N° ZoneUS 10166**Mobilier isolé : 2**

N° Inv	Matière	Famille	Quantité	Nb Bords	Poids	Conservation / Fragmentation	Traitement	Contenant
1	MÉTal Epingle	Alliage cuivreux	1			Bon Entier	Non Lavé	5
Epingle à tête ronde, légèrement tordue								
2	MÉTal Ferret	Alliage cuivreux	1			Moyen Incomplet	Non Lavé	5
Ferret de ceinture (ou bride, sangle, ou encore lanière etc.) à l'extrémité arrondie, constitué d'une plaque métallique pliée en deux, enserrant un résidu de cuir, maintenue par un rivet								

Mobilier en lots : 1

N° Inv	Matière	Famille	Quantité	Nb Bords	Poids	Conservation / Fragmentation	Traitement	Contenant
	CÉRamiq	Céramique	5				Lavé	1

N° ZoneUS 10180 EA 1065**Mobilier en lots : 1**

N° Inv	Matière	Famille	Quantité	Nb Bords	Poids	Conservation / Fragmentation	Traitement	Contenant
	ANImal	Os Animal					Lavé	2

N° ZoneUS 10183**Mobilier isolé : 1**

N° Inv	Matière	Famille	Quantité	Nb Bords	Poids	Conservation / Fragmentation	Traitement	Contenant
1	MÉTal Epingle	Alliage cuivreux	1			Bon Entier	Non Lavé	5
Epingle à tête ronde (enroulée), légèrement tordue vers la pointe								

N° ZoneUS 10216 EA 1011**Mobilier en lots : 1**

N° Inv	Matière	Famille	Quantité	Nb Bords	Poids	Conservation / Fragmentation	Traitement	Contenant
	TCuitArchi	TCuitArchi					Lavé	3

N° ZoneUS 10220 EA 1056**Mobilier en lots : 1**

N° Inv	Matière	Famille	Quantité	Nb Bords	Poids	Conservation / Fragmentation	Traitement	Contenant
	TCuitArchi	TCuitArchi					Lavé	3

N° ZoneUS 10262 EA 1035**Mobilier en lots : 2**

N° Inv	Matière	Famille	Quantité	Nb Bords	Poids	Conservation / Fragmentation	Traitement	Contenant
	ANImal	Os Animal					Lavé	2
	TCuitArchi	TCuitArchi					Lavé	3

N° ZoneUS 10263

Mobilier en lots : 2

N° Inv	Matière	Famille	Quantité	Nb Bords	Poids	Conservation / Fragmentation	Traitement	Contenant
	ANImal	Os Animal					Lavé	2
	CÉRamiq	Céramique	3				Lavé	1

N° ZoneUS 10264**Mobilier isolé : 1**

N° Inv	Matière	Famille	Quantité	Nb Bords	Poids	Conservation / Fragmentation	Traitement	Contenant
1	MÉTal	Alliage cuivreux	1			Bon	Entier	Non Lavé
	Epingle							Epingle à tête ronde (enroulée)

Mobilier en lots : 1

N° Inv	Matière	Famille	Quantité	Nb Bords	Poids	Conservation / Fragmentation	Traitement	Contenant
	CÉRamiq	Céramique	2				Lavé	1

N° ZoneUS 10265**Mobilier en lots : 3**

N° Inv	Matière	Famille	Quantité	Nb Bords	Poids	Conservation / Fragmentation	Traitement	Contenant
	CÉRamiq	Céramique	1				Lavé	1
	MÉTal	Fer					Non Lavé	4
	TCuitArchi	TCuitArchi					Lavé	3

Totaux :	13	objet(s) isolé(s)
	153	lots de mobilier

Inventaire des prélèvements

SysDA - Système Documentaire en Archéologie

Fichier PRÉLÈVEMENTS

Inventaire par Contenant

Loiret. Gien. Site n° 033.45.155.0014 AH. Coeur de Ville - Place du Château

Contenant

5

P. n°	ZoneUS	Contexte archéologique	Destination	Auteur
1	10134		C.14, Anthracologie	Bizri M.
2	10220		Péetrographie	Bizri M.

2 prélèvements

Inventaire de la documentation graphique

SysDA - Système Documentaire en Archéologie

Fichier DOCUMENTS GRAPHIQUES

Liste simplifiée (5.1.3)

Loiret. Gien. Site n° 033.45.155.0014 AH. Coeur de Ville - Place du Château

Série **421** Documents graphiques - Originaux des

Document n° 1

Descriptif : SN 1 : SOL 1011, CNV 1009, TRA 1012, FOY 1010. // SN 2 : SOL 1011, TRA 1012, FOS 1055, SOL 1013, ARA 1062. // SN 3 : SOL 1054, SOL 1007, CTF 1008, M 1006. // Croquis des coupes SN 23 et 27 du sondage 4 (S 4)..

Support : Polyester. Largeur : 29,7 cm. Longueur : 42 cm. Niveau de documentation : Données de terrain. Type : Coupe et élévation. Échelle : 1/20e.

Document n° 2

Descriptif : SN 4 : SOL 1033, ARA 1059, CRE 1060, TRA 1024, M 1040, SOL 1049, SOL 1053. // SN 5 : SOL 1033, ARA 1059, FOS 1065, SOL 1066. // SN 6 : SOL 1033, ARA 1059, TRA 1061, SOL 1049. // SN 7 : SOL 1033, ARA 1059, CRE 1060, SOL 1033..

Support : Polyester. Largeur : 29,7 cm. Longueur : 42 cm. Niveau de documentation : Données de terrain. Type : Coupe. Échelle : 1/20e.

Document n° 3

Descriptif : SN 8 : CAN 1027, TRA 1029, TRF 1028, VOI 1025, SOL 1032, SOL 1034. // SN 9 : SOL 1033, ARA 1059, FOS 1031, VOI 1025, M 1023, SOL 1026, SOL 1032, SOL 1034..

Support : Polyester. Largeur : 29,7 cm. Longueur : 42 cm. Niveau de documentation : Données de terrain. Type : Coupe. Échelle : 1/20e.

Document n° 4

Descriptif : SN 10 : SOL 1033, ARA 1059, FOS 1043, TRP 1045, FOS 1044, FOS 1046, CRE 1038. // SN 13 : SOL 1033, ARA 1059, FOS 1031, FOS 1047, TRA 1048, FOS 1043..

Support : Polyester. Largeur : 29,7 cm. Longueur : 42 cm. Niveau de documentation : Données de terrain. Type : Coupe. Échelle : 1/20e.

Document n° 5

Descriptif : SN 11 : SOL 1033. // SN 12 : SOL 1033, CHA 1050, TRA 1037, CHA 1052, CRE 1051, MCO 1036. // SN 14-15 : SOL 1033, TRA 1041, ARA 1059, CRE 1063, FOS 1064..

Support : Polyester. Largeur : 29,7 cm. Longueur : 42 cm. Niveau de documentation : Données de terrain. Type : Coupe.

Document n° 6

Descriptif : Dessins des profils des céramique 10131.1, 10065.1, 10056.1 et 10076.1..

Support : Calque. Largeur : 21 cm. Longueur : 29,7 cm. Niveau de documentation : Données des traitements préliminaires. Type : Dessin d'objet. Échelle : 1/1.

Nombre total de documents graphiques : 6

Inventaire de la documentation photographique

Coeur de Ville - Place du Château

SysDA - Système Documentaire en Archéologie

Fichier CLICHÉS

Liste par type de support (5.2.2)

Loiret. Gien. Site n° 033.45.155.0014 AH. Coeur de Ville - Place du Château

Photographie numérique format jpeg : 201

Cliché	Description	Date prise de vue	Photographe
0001	Zone Sud avant ouverture. Vue vers l'O.	lun. 1 oct. 2012	Magali Labille
0002	Pelle mécanique.	lun. 1 oct. 2012	Magali Labille
0003	Abattage des arbres.	lun. 1 oct. 2012	Magali Labille
0004	Abattage des arbres.	lun. 1 oct. 2012	Magali Labille
0005	Abattage des arbres.	lun. 1 oct. 2012	Magali Labille
0006	Découpage des enrobés.	lun. 1 oct. 2012	Magali Labille
0007	Découpage des enrobés.	lun. 1 oct. 2012	Magali Labille
0008	Découpage des enrobés.	lun. 1 oct. 2012	Magali Labille
0009	Découpage des enrobés.	lun. 1 oct. 2012	Magali Labille
0010	Découpage des enrobés.	lun. 1 oct. 2012	Magali Labille
0011	SN 2 (TR 1.2). Vue de la coupe vers le SSO. 1/2 ARA 1061, SOL 1013, FOS 1055, TRA 1012, SOL 1011.	mar. 2 oct. 2012	Magali Labille
0012	SN 2 (TR 1.2). Vue de la coupe vers le SSO. 1/2 ARA 1061, SOL 1013, FOS 1055, TRA 1012, SOL 1011.	mar. 2 oct. 2012	Magali Labille
0013	SN 2 (TR 1.2). Vue de la coupe vers le SSO. 2/2 FOS 1055, SOL 1011.	mar. 2 oct. 2012	Magali Labille
0014	SN 2 (TR 1.2). Vue de la coupe vers le SSO. FOS 1055, SOL 1011.	mar. 2 oct. 2012	Magali Labille
0015	SN 2 (TR 1.2). Vue de la coupe vers le SSO. FOS 1055, SOL 1011.	mar. 2 oct. 2012	Magali Labille
0016	FOY 1010 (TR 1.1). Vue en plan vers le NNE.	mar. 2 oct. 2012	Magali Labille
0017	SN 1 (TR 1.1). Vue partielle de la coupe vers le NNE. SOL 1011, CVN 1009.	mar. 2 oct. 2012	Magali Labille
0018	Log (TR 1.3). Vue de la coupe vers le NNE.	mar. 2 oct. 2012	Magali Labille
0019	Log (TR 1.3). Vue de la coupe vers le NNE.	mar. 2 oct. 2012	Magali Labille
0020	SN 1 (TR 1.1). Vue de la coupe vers le NNE. 1/2 SOL 1011, FOY 1010.	mer. 3 oct. 2012	Magali Labille
0021	SN 1 (TR 1.1). Vue vers de la coupe le NNE. SOL 1011, FOY 1010, CNV 1009.	mer. 3 oct. 2012	Magali Labille
0022	SN 1 (TR 1.1). Vue vers de la coupe le NNE. SOL 1011, FOY 1010, CNV 1009.	mer. 3 oct. 2012	Magali Labille
0023	Vue générale de la TR 1 vers l'ONO. FOY 1010, TRA 1012.	mer. 3 oct. 2012	Magali Labille
0024	FOY 1010 (TR 1.1). Vue en plan vers le NNE.	mer. 3 oct. 2012	Magali Labille
0025	FOY 1010 (TR 1.1). Vue en plan vers le SSO.	mer. 3 oct. 2012	Magali Labille
0026	SN 1 (TR 1.1). Vue de la coupe vers le NNE. 2/2 SOL 1011, CNV 1009.	mer. 3 oct. 2012	Magali Labille
0027	TR 1.3. Vue de la coupe vers le NNE. 1/3	mer. 3 oct. 2012	Magali Labille
0028	TR 1.3. Vue de la coupe vers le NNE. 1/3	mer. 3 oct. 2012	Magali Labille
0029	TR 1.3. Vue de la coupe vers le NNE. 2/3	mer. 3 oct. 2012	Magali Labille
0030	TR 1.3. Vue de la coupe vers le NNE. 3/3	mer. 3 oct. 2012	Magali Labille
0031	TR 1.3. Vue générale de la coupe vers le NNE.	mer. 3 oct. 2012	Magali Labille
0032	TR 1.3. Vue de la coupe vers le NNE. 1/6	mer. 3 oct. 2012	Magali Labille
0033	TR 1.3. Vue en plan du sable naturel rouge orangé et des poches argilo-marneuse blanchâtres.	mer. 3 oct. 2012	Magali Labille
0034	TR 1.3. Vue de la coupe vers le NNE. 2/6	mer. 3 oct. 2012	Magali Labille
0035	TR 1.3. Vue de la coupe vers le NNE. 3/6	mer. 3 oct. 2012	Magali Labille
0036	TR 1.3. Vue de la coupe vers le NNE. 4/6	mer. 3 oct. 2012	Magali Labille
0037	TR 1.3. Vue de la coupe vers le NNE. 5/6	mer. 3 oct. 2012	Magali Labille
0038	TR 1.3. Vue de la coupe vers le NNE. 6/6	mer. 3 oct. 2012	Magali Labille
0039	S 2. Vue générale vers le SE. CNV 1001, M 1056, TRA 1003, TRA 1002.	jeu. 4 oct. 2012	Magali Labille
0040	S 2. Vue générale vers le SE. CNV 1001, M 1056, TRA 1003, TRA 1002.	jeu. 4 oct. 2012	Magali Labille

Coeur de Ville - Place du Château

Liste par type de support (5.2.2)

Fichier CLICHÉS**Loiret. Gien. Site n° 033.45.155.0014 AH. Coeur de Ville - Place du Château**

0041	S 2. Vue générale vers le SE. CNV 1001, M 1056, TRA 1003, TRA 1002.	jeu. 4 oct. 2012	Magali Labille
0042	S 2. Vue générale vers le SE. CNV 1001, M 1056, TRA 1003, TRA 1002.	jeu. 4 oct. 2012	Magali Labille
0043	S 2. Vue de la coupe vers le SE. SOL 1054 ; TRA 1002 visible.	jeu. 4 oct. 2012	Magali Labille
0044	S 2. Vue de la coupe vers le SE. SOL 1054 ; TRA 1002 visible.	jeu. 4 oct. 2012	Magali Labille
0045	TRA 1002 (SN 16 ; S 2). Vue de la coupe vers le SO. SOL 1054.	jeu. 4 oct. 2012	Magali Labille
0046	SN 16 (S 2). Vue de la coupe vers le SO. TRA 1002, SOL 1054 ; CNV 1001, M 1056 visibles.	jeu. 4 oct. 2012	Magali Labille
0047	SN 16 (S 2). Vue partielle de la coupe vers le SO. TRA 1002, SOL 1054 ; M 1056 visible.	jeu. 4 oct. 2012	Magali Labille
0048	Élévation de M 1056 (S 2). Vue vers le NO.	jeu. 4 oct. 2012	Magali Labille
0049	Élévation de M 1056 (S 2). Détail de l'angle. Vue vers le N.	jeu. 4 oct. 2012	Magali Labille
0050	Parement Sud de M 1056 (S 2). Vue vers le NE. CNV 1001, CRE 1067, SOL 1054 visibles.	jeu. 4 oct. 2012	Magali Labille
0051	Parement Sud de M 1056 (S 2). Vue vers le NE. CNV 1001, CRE 1067, SOL 1054 visibles.	jeu. 4 oct. 2012	Magali Labille
0052	SN 17 (S 2). Vue de la coupe vers le NO. SOL 1054, FOS 1038, IND 1014.	jeu. 4 oct. 2012	Magali Labille
0053	SN 17 (S 2). Vue de la coupe vers le NO. SOL 1054, FOS 1038, IND 1014.	jeu. 4 oct. 2012	Magali Labille
0054	S 2. Vue de la coupe perpendiculaire à SN 17, vers le SO. M 1056, IND 1014 ; SOL 1054 visible.	jeu. 4 oct. 2012	Magali Labille
0055	SN 18 (S 2). Vue de la coupe vers le NE. SOL 1054, CRE 1067 ; M 1056 visible.	jeu. 4 oct. 2012	Magali Labille
0056	SN 18 (S 2). Vue de la coupe vers le NE. SOL 1054, CRE 1067 ; M 1056 visible.	jeu. 4 oct. 2012	Magali Labille
0057	Parement Nord de M 1056 (S 2). Vue le SO. TRA 1003 visible.	jeu. 4 oct. 2012	Magali Labille
0058	Parement Nord de M 1056 (S 2). Vue le SO. TRA 1003 visible.	jeu. 4 oct. 2012	Magali Labille
0059	SN 19 (S 2). Vue de la coupe vers le SE. CNV 1001, TRA 1003.	jeu. 4 oct. 2012	Magali Labille
0060	SN 19 (S 2). Vue de la coupe vers le SE. CNV 1001, TRA 1003.	jeu. 4 oct. 2012	Magali Labille
0061	S 3. Vue générale vers le SE. SOL 1054, SOL 1007, CTF 1008, M 1006, TRA 1004, TRA 1005.	jeu. 4 oct. 2012	Magali Labille
0062	S 3. Vue générale vers le SE. SOL 1054, SOL 1007, CTF 1008, M 1006, TRA 1004, TRA 1005.	jeu. 4 oct. 2012	Magali Labille
0063	S 3. Vue générale vers le SE. SOL 1054, SOL 1007, CTF 1008, M 1006, TRA 1004, TRA 1005.	jeu. 4 oct. 2012	Magali Labille
0064	SN 20 (S 3). Vue partielle de la coupe vers le SO. SOL 1054, SOL 1015, TRA 1057, M 1006, TRA 1004 ; CTF 1008 visible.	jeu. 4 oct. 2012	Magali Labille
0065	SN 20 (S 3). Vue partielle de la coupe vers le SO. SOL 1054, SOL 1015, TRA 1057, M 1006, TRA 1004 ; CTF 1008 visible.	jeu. 4 oct. 2012	Magali Labille
0066	SN 3 (S 3). Vue de la coupe vers le SE. SOL 1054, SOL 1015, M 1006, CTF 1008 ; TRA 1004 visible.	jeu. 4 oct. 2012	Magali Labille
0067	SN 21 (S 3). Vue partielle de la coupe vers le NE. SOL 1054, SOL 1015, TRA 1005, TRA 1004.	jeu. 4 oct. 2012	Magali Labille
0068	SN 21 (S 3). Vue partielle de la coupe vers le NE. SOL 1054, SOL 1015, TRA 1005, TRA 1004.	jeu. 4 oct. 2012	Magali Labille
0069	SN 21 (S 3). Vue en plan et coupe vers le NE. SOL 1054, SOL 1015, TRA 1005, TRA 1004.	jeu. 4 oct. 2012	Magali Labille
0070	SN 3 (S 3). Vue partielle de la coupe vers le SE. SOL 1054, SOL 1007, M 1006, CTF 1008.	jeu. 4 oct. 2012	Magali Labille
0071	SN 3 (S 3). Vue partielle de la coupe vers le SE. SOL 1054, SOL 1007, M 1006, CTF 1008.	jeu. 4 oct. 2012	Magali Labille

Coeur de Ville - Place du Château

Liste par type de support (5.2.2)

Fichier CLICHÉS**Loiret. Gien. Site n° 033.45.155.0014 AH. Coeur de Ville - Place du Château**

0072	M 1006, TRA 1057, TRA 1004 (S 3). Vue en plan vers le NE. CTF 1008 visible.	jeu. 4 oct. 2012	Magali Labille
0073	M 1006, TRA 1057, TRA 1004 (S 3). Vue en plan vers le NE. CTF 1008 visible.	jeu. 4 oct. 2012	Magali Labille
0074	M 1006, TRA 1057, TRA 1004 (S 3). Vue en plan vers le SO. CTF 1008 visible.	jeu. 4 oct. 2012	Magali Labille
0075	SN 21 (S 3). Vue partielle de la coupe vers le NE. SOL 1054, SOL 1015, SOL 1007, TRA 1004, TRA 1058.	ven. 5 oct. 2012	Magali Labille
0076	SN 21 (S 3). Vue de la coupe vers le NE. SOL 1054, SOL 1015, SOL 1007, TRA 1004, TRA 1005, TRA 1058 ; M 1006 visible.	ven. 5 oct. 2012	Magali Labille
0077	SN 3 (S 3). Vue de la coupe vers le SE. SOL 1054, SOL 1007, CTF 1008, M 1006 ; TRA 1004 visible.	ven. 5 oct. 2012	Magali Labille
0078	SN 3 (S 3). Vue partielle de la coupe vers le SE. SOL 1054, SOL 1007 ; CTF 1008, M 1006 visibles.	ven. 5 oct. 2012	Magali Labille
0079	S 4. Vue de la partie Sud vers le SO. M 1016, END 1022, SOL 1017, TRA 1018.	ven. 5 oct. 2012	Magali Labille
0080	SN 22 (S 4). Élévation du mur gouttereau du clocher de l'église. Vue vers le SO. M 1016, END 1022, SOL 1017.	ven. 5 oct. 2012	Magali Labille
0081	SN 22 (S 4). Élévation du mur gouttereau du clocher de l'église. Vue vers le SO. M 1016, END 1022, SOL 1017.	ven. 5 oct. 2012	Magali Labille
0082	SN 23 (S 4). Vue de la coupe vers le SE. 1/4 SOL 1019, CAN 1020, SOL 1017.	ven. 5 oct. 2012	Magali Labille
0083	SN 23 (S 4). Vue de la coupe vers le SE. 2/4 SOL 1019, TRA 1018, SOL 1017.	ven. 5 oct. 2012	Magali Labille
0084	SN 23 (S 4). Vue de la coupe vers le SE. 3/4 SOL 1019, TRA 1018, SOL 1017.	ven. 5 oct. 2012	Magali Labille
0085	SN 23 (S 4). Vue de la coupe vers le SE. 4/4 SOL 1019, SOL 1017 ; M 1016, END 1022 visibles.	ven. 5 oct. 2012	Magali Labille
0086	SN 23 (S 4). Vue générale de la coupe vers le SE. SOL 1019, SOL 1017, TRA 1018.	ven. 5 oct. 2012	Magali Labille
0087	SN 27 (S 4). Vue de la coupe vers le NO. 1/4 SOL 1019, SOL 1017 ; M 1016, END 1022 visibles.	ven. 5 oct. 2012	Magali Labille
0088	SN 27 (S 4). Vue de la coupe vers le NO. 2/4 SOL 1019, TRA 1018, SOL 1017.	ven. 5 oct. 2012	Magali Labille
0089	SN 27 (S 4). Vue de la coupe vers le NO. 3/4 SOL 1019, TRA 1018, SOL 1017.	ven. 5 oct. 2012	Magali Labille
0090	SN 27 (S 4). Vue de la coupe vers le NO. 4/4 SOL 1019, CAN 1020, SOL 1017.	ven. 5 oct. 2012	Magali Labille
0091	S 4. Vue de la coupe sous la bordure du trottoir et la CAN 1020, vers le NE. CAN 1020, SOL 1017.	ven. 5 oct. 2012	Magali Labille
0092	SN 27 (S 4). Vue générale de la coupe vers le NO. SOL 1019, TRA 1018, SOL 1017.	ven. 5 oct. 2012	Magali Labille
0093	SN 26 (S 4). Vue de la coupe sous la bordure du trottoir et la CAN 1020, vers le SO. SOL 1019, CAN 1020, SOL 1017.	ven. 5 oct. 2012	Magali Labille
0094	SN 26 (S 4). Vue en plan et coupe, vers le SO. SOL 1019, CAN 1020, SOL 1017 ; TRA 1021 visible.	ven. 5 oct. 2012	Magali Labille
0095	SOL 1017 (S 4). Vue en plan, vers le NE. CAN 1020, TRA 1021 visibles.	ven. 5 oct. 2012	Magali Labille
0096	SN 24 (S 4). Vue de la coupe vers le SE. 3/3 SOL 1019, SOL 1017 ; TRA 1021 visible.	ven. 5 oct. 2012	Magali Labille
0097	SN 28 (S 4). Vue partielle de la coupe vers le NO. SOL 1019, SOL 1017, CAN 1020.	ven. 5 oct. 2012	Magali Labille
0098	SN 28 (S 4). Vue partielle de la coupe vers le NO. SOL 1019, SOL 1017, CAN 1020.	ven. 5 oct. 2012	Magali Labille
0099	SN 24 (S 4). Vue de la coupe vers le SE. 1/2 SOL 1019.	ven. 5 oct. 2012	Magali Labille
0100	SN 24 (S 4). Vue de la coupe vers le SE. 2/2 SOL 1019.	ven. 5 oct. 2012	Magali Labille
0101	SN 25 (S 4). Vue de la coupe vers le NE. SOL 1019.	ven. 5 oct. 2012	Magali Labille

Coeur de Ville - Place du Château

Liste par type de support (5.2.2)

Fichier CLICHÉS**Loiret. Gien. Site n° 033.45.155.0014 AH. Coeur de Ville - Place du Château**

0102	SN 28 (S 4). Vue partielle de la coupe vers le NO. SOL 1019.	ven. 5 oct. 2012	Magali Labille
0103	S 4. Vue générale vers le SO. SOL 1019, CAN 1020, TRA 1021, END 1022, M 1016, SOL 1017.	ven. 5 oct. 2012	Magali Labille
0104	S 4. Vue de la partie Nord vers le SO. SOL 1019, CAN 1020, TRA 1021, SOL 1017.	ven. 5 oct. 2012	Magali Labille
0105	Vue générale de la TR 1 en cours de rebouchage, vers l'ESE (du premier au dernier plan : TR 1.5, 1.4, 1.3).	ven. 5 oct. 2012	Mélinda Bizri
0106	Extrémité Ouest de la TR 1.5. Vue vers l'ESE.	ven. 5 oct. 2012	Mélinda Bizri
0107	Coupe Sud de la TR 1.5. Vue vers le SSO.	lun. 15 oct. 2012	Mélinda Bizri
0108	Zone Nord avant ouverture. Vue vers le NNO.	lun. 15 oct. 2012	Mélinda Bizri
0109	Zone Nord avant ouverture. Vue vers le SSE.	lun. 15 oct. 2012	Mélinda Bizri
0110	Zone Nord avant ouverture. Vue vers le SE.	lun. 15 oct. 2012	Mélinda Bizri
0111	Zone Nord avant ouverture. Vue vers le S.	lun. 15 oct. 2012	Mélinda Bizri
0112	Zone Nord avant ouverture. Vue vers l'E. Observation du dénivelé entre la place et la rue en contrebas.	lun. 15 oct. 2012	Mélinda Bizri
0113	Zone Nord avant ouverture. Vue vers l'E. Observation du dénivelé entre la place et la rue en contrebas.	lun. 15 oct. 2012	Mélinda Bizri
0114	Zone Sud après rebouchage. Vue vers le SSE. Observation du dénivelé.	lun. 15 oct. 2012	Mélinda Bizri
0115	Zone Sud après rebouchage. Vue vers le SE. Observation du dénivelé.	lun. 15 oct. 2012	Mélinda Bizri
0116	Zone Sud après rebouchage. Vue vers l'ESE. Église.	lun. 15 oct. 2012	Mélinda Bizri
0117	Zone Sud après rebouchage. Vue vers l'ESE. Église.	lun. 15 oct. 2012	Mélinda Bizri
0118	Zone Sud après rebouchage. Vue vers l'ESE. Église.	lun. 15 oct. 2012	Mélinda Bizri
0119	Zone Sud après rebouchage. Vue vers le SE. Observation du dénivelé. Église.	lun. 15 oct. 2012	Mélinda Bizri
0120	Zone Sud après rebouchage. Vue vers l'E. Observation du dénivelé. Église.	lun. 15 oct. 2012	Mélinda Bizri
0121	Zone Sud (S 2) après rebouchage. Vue vers le S.	lun. 15 oct. 2012	Mélinda Bizri
0122	Zone Sud (S 3) après rebouchage. Vue vers le SE. Portail de l'église.	lun. 15 oct. 2012	Mélinda Bizri
0123	Clocher de l'église. Vue vers le S.	lun. 15 oct. 2012	Mélinda Bizri
0124	Décapage de la zone Nord. Vue vers le N.	lun. 15 oct. 2012	Mélinda Bizri
0125	Esplanade engazonnée hors diagnostic. Vue vers le NE.	lun. 15 oct. 2012	Mélinda Bizri
0126	Implantation des marronniers. Vue vers l'E.	lun. 15 oct. 2012	Mélinda Bizri
0127	Implantation des marronniers. Vue vers l'E.	lun. 15 oct. 2012	Mélinda Bizri
0128	Implantation des marronniers. Vue vers le SE. Emplacement des containers à ordures.	lun. 15 oct. 2012	Mélinda Bizri
0129	Observation du dénivelé avec la rue dans l'angle Nord de la place. Vue vers l'E.	lun. 15 oct. 2012	Mélinda Bizri
0130	S 9. Vue générale vers le NE.	mar. 16 oct. 2012	Mélinda Bizri
0131	S 9. Vue générale vers le NE.	mar. 16 oct. 2012	Mélinda Bizri
0132	S 9. Vue générale vers le NE.	mar. 16 oct. 2012	Mélinda Bizri
0133	S 8. Vue générale vers le NE. MCO 1036, CHA 1052, TRA 1037.	mar. 16 oct. 2012	Mélinda Bizri
0134	TR 7. Vue générale vers le NNE.	mar. 16 oct. 2012	Mélinda Bizri
0135	TR 7. Vue générale vers le SSO.	mar. 16 oct. 2012	Mélinda Bizri
0136	TR 6. Vue générale vers le SE.	mar. 16 oct. 2012	Mélinda Bizri
0137	TR 6. Vue générale vers le SE. Église.	mar. 16 oct. 2012	Mélinda Bizri
0138	TR 6. Vue générale vers l'E.	mar. 16 oct. 2012	Mélinda Bizri
0139	FOS 1046 (TR 6). Vue en plan vers le SO.	mar. 16 oct. 2012	Mélinda Bizri
0140	TR 6. Vue générale vers le NE.	mar. 16 oct. 2012	Mélinda Bizri
0141	Vue générale de la zone Nord, vers le NNE.	mar. 16 oct. 2012	Mélinda Bizri
0142	S 5. Vue de la partie Sud vers le SO. SOL 1033, ARA 1059, CRE 1060, SOL 1066.	mar. 16 oct. 2012	Magali Labille

Coeur de Ville - Place du Château

Liste par type de support (5.2.2)

Fichier CLICHÉS**Loiret. Gien. Site n° 033.45.155.0014 AH. Coeur de Ville - Place du Château**

0143	S 5. Vue de la partie Sud vers le SO. SOL 1033, ARA 1059, CRE 1060, SOL 1066.	mar. 16 oct. 2012	Magali Labille
0144	SN 4 (S 5 partie Sud). Vue de la coupe vers le SE. SOL 1033, ARA 1059, CRE 1060, M 1040, SOL 1053.	mar. 16 oct. 2012	Magali Labille
0145	SN 4 (S 5 partie Sud). Vue de la coupe vers le SE. SOL 1033, ARA 1059, CRE 1060, M 1040, SOL 1053.	mar. 16 oct. 2012	Magali Labille
0146	SN 5 (S 5 partie Sud). Vue de la coupe vers le NO. SOL 1033, ARA 1059, SOL 1066, FOS 1065.	mar. 16 oct. 2012	Magali Labille
0147	SN 5 (S 5 partie Sud). Vue de la coupe vers le NO. SOL 1033, ARA 1059, SOL 1066, FOS 1065.	mar. 16 oct. 2012	Magali Labille
0148	SN 7 (S 5). Vue de la coupe vers le SO. SOL 1033, ARA 1059, CRE 1060, SOL 1066.	mar. 16 oct. 2012	Magali Labille
0149	SN 7 (S 5). Vue de la coupe vers le SO. SOL 1033, ARA 1059, CRE 1060, SOL 1066.	mar. 16 oct. 2012	Magali Labille
0150	SN 6 (S 5). Vue de la coupe vers le NE. SOL 1033, ARA 1059, SOL 1049, TRA 1061.	mar. 16 oct. 2012	Magali Labille
0151	SN 6 (S 5). Vue de la coupe vers le NE. SOL 1033, ARA 1059, SOL 1049, TRA 1061.	mar. 16 oct. 2012	Magali Labille
0152	SN 5 (S 5 partie Nord). Vue de la coupe vers le NO. SOL 1033, ARA 1059, TRA 1061.	mar. 16 oct. 2012	Magali Labille
0153	SN 5 (S 5 partie Nord). Vue de la coupe vers le NO. SOL 1033, ARA 1059, TRA 1061.	mar. 16 oct. 2012	Magali Labille
0154	SN 4 (S 5 partie Nord). Vue de la coupe vers le SE. SOL 1033, ARA 1059, SOL 1049, TRA 1024, M 1040.	mar. 16 oct. 2012	Magali Labille
0155	SN 4 (S 5 partie Nord). Vue de la coupe vers le SE. SOL 1033, ARA 1059, SOL 1049, TRA 1024, M 1040.	mar. 16 oct. 2012	Magali Labille
0156	SN 4 (S 5 partie Nord). Vue de la coupe vers le SE. SOL 1033, ARA 1059, SOL 1049, TRA 1024, M 1040.	mar. 16 oct. 2012	Magali Labille
0157	SN 8 (TR 6). Vue de la coupe vers le SE. CAN 1027, TRA 1029, TRF 1028, VOI 1025, SOL 1032, SOL 1034.	mer. 17 oct. 2012	Méline Bizri
0158	SN 8 (TR 6). Vue de la coupe vers le SE. CAN 1027, TRA 1029, TRF 1028, VOI 1025, SOL 1032, SOL 1034.	mer. 17 oct. 2012	Méline Bizri
0159	SN 9 (TR 6). Vue de la coupe vers le NE. 1/4 SOL 1033, VOI 1025, SOL 1032, SOL 1034.	mer. 17 oct. 2012	Magali Labille
0160	SN 9 (TR 6). Vue de la coupe vers le NE. 1/4 SOL 1033, VOI 1025, SOL 1032, SOL 1034.	mer. 17 oct. 2012	Magali Labille
0161	US 10202 (TR 6). Vue en plan vers le NO.	mer. 17 oct. 2012	Méline Bizri
0162	US 10202 (TR 6). Vue en plan vers le NO.	mer. 17 oct. 2012	Méline Bizri
0163	SN 9 (TR 6). Vue de la coupe vers le NE. 2/4 SOL 1033, VOI 1025, SOL 1032.	mer. 17 oct. 2012	Magali Labille
0164	SN 9 (TR 6). Vue de la coupe vers le NE. 2/4 SOL 1033, VOI 1025, SOL 1032.	mer. 17 oct. 2012	Magali Labille
0165	SN 9 (TR 6). Vue de la coupe vers le NE. 2/4 SOL 1033, VOI 1025, SOL 1032.	mer. 17 oct. 2012	Magali Labille
0166	SN 9 (TR 6). Vue de la coupe vers le NE. 3/4 SOL 1033, VOI 1025, SOL 1026.	mer. 17 oct. 2012	Magali Labille
0167	SN 9 (TR 6). Vue de la coupe vers le NE. 3/4 SOL 1033, VOI 1025, SOL 1026.	mer. 17 oct. 2012	Magali Labille
0168	SN 9 (TR 6). Vue de la coupe vers le NE. 4/4 SOL 1033, ARA 1059, FOS 1031, VOI 1025, M 1023, SOL 1026.	mer. 17 oct. 2012	Magali Labille
0169	SN 9 (TR 6). Vue de la coupe vers le NE. 4/4 SOL 1033, ARA 1059, FOS 1031, VOI 1025, M 1023, SOL 1026.	mer. 17 oct. 2012	Magali Labille
0170	SN 9 (TR 6). Vue de la coupe vers le NE. 4/4 SOL 1033, ARA 1059, FOS 1031, VOI 1025, M 1023, SOL 1026.	mer. 17 oct. 2012	Magali Labille
0171	M 1023 recoupé par TRA 1029 (TR 6). Vue en plan vers le l'OSO.	mer. 17 oct. 2012	Magali Labille
0172	M 1023 recoupé par TRA 1029 (TR 6). Vue en plan vers le l'ENE.	mer. 17 oct. 2012	Magali Labille
0173	M 1023 recoupé par TRA 1029 (TR 6). Vue en plan vers le l'ENE.	mer. 17 oct. 2012	Magali Labille
0174	US 10202 (TR 6). Vue en plan vers le NE. Erreur plaque.	jeu. 18 oct. 2012	Méline Bizri

Coeur de Ville - Place du Château

Liste par type de support (5.2.2)

Fichier CLICHÉS**Loiret. Gien. Site n° 033.45.155.0014 AH. Coeur de Ville - Place du Château**

0175	SN 8 (TR 6). Vue de la coupe vers le NE. CAN 1027, TRA 1029, TRF 1028, VOI 1025, SOL 1032, SOL 1034.	jeu. 18 oct. 2012	Mélinda Bizri
0176	SN 8 (TR 6). Vue de la coupe vers le NE. CAN 1027, TRA 1029, TRF 1028, VOI 1025, SOL 1032, SOL 1034.	jeu. 18 oct. 2012	Mélinda Bizri
0177	Vue générale en coupe de la VOI 1025 (SN 9 TR 6). Vue vers le NE. SOL 1033, SOL 1026, SOL 1032 ; SOL 1034 et M 1023 légèrement visibles à chaque extrémité.	jeu. 18 oct. 2012	Magali Labille
0178	Vue générale en coupe de la VOI 1025 (SN 9 TR 6). Vue vers le NE. SOL 1033, SOL 1026, SOL 1032 ; SOL 1034 et M 1023 légèrement visibles à chaque extrémité.	jeu. 18 oct. 2012	Magali Labille
0179	SN 9 (TR 6). Vue partielle de la coupe vers le NE. SOL 1033, ARA 1059, FOS 1031, VOI 1025, M 1023.	jeu. 18 oct. 2012	Magali Labille
0180	SN 9 (TR 6). Vue partielle de la coupe vers l'ENE. SOL 1033, ARA 1059, FOS 1031, VOI 1025, M 1023.	jeu. 18 oct. 2012	Magali Labille
0181	M 1023 recoupé par TRA 1029 (TR 6). Vue en plan vers l'ENE.	jeu. 18 oct. 2012	Magali Labille
0182	FOS 1035 (TR 6). Vue en plan vers le SO.	jeu. 18 oct. 2012	Magali Labille
0183	FOS 1035 (TR 6). Vue en plan vers le SO.	jeu. 18 oct. 2012	Magali Labille
0184	FOS 1035 (TR 6). Vue de la coupe vers le NO.	jeu. 18 oct. 2012	Magali Labille
0185	FOS 1035 (TR 6). Vue de la coupe vers le NE.	jeu. 18 oct. 2012	Magali Labille
0186	SN 14 (TR 7). Vue de la coupe vers l'ONO. 1/3 SOL 1033, ARA 1059.	ven. 19 oct. 2012	Aurélien Hamel
0187	SN 14 (TR 7). Vue de la coupe vers l'ONO. 2/3 SOL 1033, ARA 1059, TRA 1041	ven. 19 oct. 2012	Aurélien Hamel
0188	SN 14 (TR 7). Vue de la coupe vers l'ONO. 3/3 SOL 1033, ARA 1059, FOS 1064, CRE 1063.	ven. 19 oct. 2012	Aurélien Hamel
0189	SN 15 (TR 7). Vue de la coupe vers l'ONO. 1/3 SOL 1033, ARA 1059, CRE 1063.	ven. 19 oct. 2012	Aurélien Hamel
0190	SN 15 (TR 7). Vue de la coupe vers l'ONO. 2/3 SOL 1033, ARA 1059.	ven. 19 oct. 2012	Aurélien Hamel
0191	SN 15 (TR 7). Vue de la coupe vers l'ONO. 3/3 SOL 1033, ARA 1059.	ven. 19 oct. 2012	Aurélien Hamel
0192	SN 10 (TR 6). Vue de la coupe vers le NE. 1/5 SOL 1033, ARA 1059, FOS 1046.	ven. 19 oct. 2012	Magali Labille
0193	SN 10 (TR 6). Vue de la coupe vers le NE. 2/5 SOL 1033, ARA 1059, FOS 1046.	ven. 19 oct. 2012	Magali Labille
0194	SN 10 (TR 6). Vue de la coupe vers le NE. 3/5 SOL 1033, ARA 1059, TRP 1045.	ven. 19 oct. 2012	Magali Labille
0195	SN 10 (TR 6). Vue de la coupe vers le NE. 4/5 SOL 1033, ARA 1059, FOS 1044, CRE 1038.	ven. 19 oct. 2012	Magali Labille
0196	SN 10 (TR 6). Vue de la coupe vers le NE. 5/5 SOL 1033, ARA 1059, CRE 1038, FOS 1043.	ven. 19 oct. 2012	Magali Labille
0197	SN 13 (TR 6). Vue de la coupe vers le NE. 1/3 SOL 1033, ARA 1059, FOS 1043, TRR 1048.	ven. 19 oct. 2012	Magali Labille
0198	SN 13 (TR 6). Vue de la coupe vers le NE. 2/3 SOL 1033, ARA 1059.	ven. 19 oct. 2012	Magali Labille
0199	SN 13 (TR 6). Vue de la coupe vers le NE. 3/3 SOL 1033, ARA 1059, FOS 1047, FOS 1031.	ven. 19 oct. 2012	Magali Labille
0200	SN 12 (S 8). Vue de la coupe vers le SE. SOL 1033, CHA 1050, TRA 1037, CHA 1052, CRE 1051, MCO 1036.	ven. 19 oct. 2012	Dany Souchet
0201	SN 12 (S 8). Vue de la coupe vers le SE. SOL 1033, CHA 1050, TRA 1037, CHA 1052, CRE 1051, MCO 1036.	ven. 19 oct. 2012	Dany Souchet

Nombre de clichés : **201**

Planches-contact des photographies



45155014 3600001



45155014 3600002

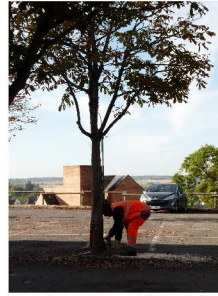

45155014 3600003



45155014 3600004



45155014 3600005



45155014 3600006



45155014 3600007



45155014 3600008



45155014 3600009



45155014 3600010



45155014 3600011



45155014 3600012

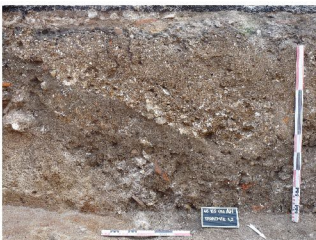

45155014 3600013



45155014 3600014



45155014 3600015



45155014 3600016



45155014 3600017



45155014 3600018



45155014 3600019



45155014 3600020



45155014 3600021



45155014 3600022



45155014 3600023



45155014 3600024



45155014 3600025



45155014 3600026



45155014 3600027



45155014 3600028



45155014 3600029



45155014 3600030



45155014 3600031

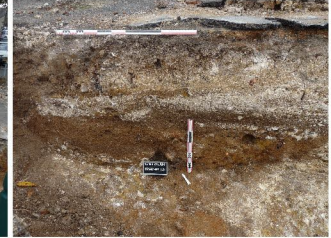

45155014 3600032



45155014 3600033

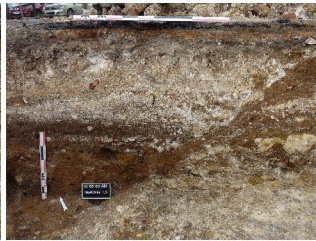

45155014 3600034

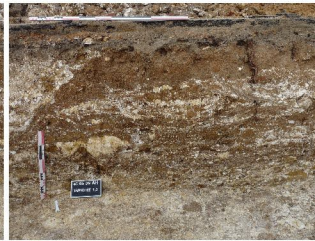

45155014 3600035



45155014 3600036



45155014 3600037



45155014 3600038



45155014 3600039



45155014 3600040



45155014 3600041



45155014 3600042



45155014 3600043



45155014 3600044



45155014 3600045



45155014 3600046



45155014 3600047



45155014 3600048



45155014 3600049



45155014 3600050



45155014 3600051



45155014 3600052



45155014 3600053



45155014 3600054



45155014 3600055



45155014 3600056



45155014 3600057



45155014 3600058



45155014 3600059



45155014 3600060



45155014 3600061



45155014 3600062



45155014 3600063



45155014 3600064



45155014 3600065



45155014 3600066



45155014 3600067



45155014 3600068



45155014 3600069



45155014 3600070



45155014 3600071

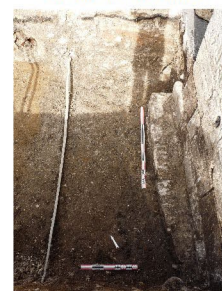

45155014 3600072



45155014 3600073



45155014 3600074



45155014 3600075



45155014 3600076



45155014 3600077



45155014 3600078



45155014 3600079



45155014 3600080



45155014 3600081



45155014 3600082



45155014 3600083



45155014 3600084



45155014 3600085



45155014 3600086



45155014 3600087



45155014 3600088



45155014 3600089



45155014 3600090



45155014 3600091



45155014 3600092



45155014 3600093



45155014 3600094



45155014 3600095



45155014 3600096



45155014 3600097



45155014 3600098



45155014 3600099



45155014 3600100



45155014 3600101



45155014 3600102



45155014 3600103



45155014 3600104



45155014 3600105



45155014 3600106



45155014 3600107



45155014 3600108



45155014 3600109



45155014 3600110



45155014 3600111



45155014 3600112



45155014 3600113



45155014 3600114



45155014 3600115



45155014 3600116



45155014 3600117



45155014 3600118



45155014 3600119



45155014 3600120



45155014 3600121



45155014 3600122



45155014 3600123



45155014 3600124



45155014 3600125



45155014 3600126



45155014 3600127



45155014 3600128



45155014 3600129



45155014 3600130



45155014 3600131



45155014 3600132



45155014 3600133



45155014 3600134



45155014 3600135



45155014 3600136



45155014 3600137



45155014 3600138



45155014 3600139



45155014 3600140



45155014 3600141



45155014 3600142



45155014 3600143



45155014 3600144



45155014 3600145



45155014 3600146



45155014 3600147



45155014 3600148



45155014 3600149



45155014 3600150



45155014 3600151



45155014 3600152



45155014 3600153



45155014 3600154



45155014 3600155



45155014 3600156



45155014 3600157



45155014 3600158



45155014 3600159



45155014 3600160



45155014 3600161



45155014 3600162



45155014 3600163



45155014 3600164



45155014 3600165



45155014 3600166



45155014 3600167



45155014 3600168



45155014 3600169



45155014 3600170



45155014 3600171



45155014 3600172



45155014 3600173



45155014 3600174



45155014 3600175



45155014 3600176



45155014 3600177



45155014 3600178



45155014 3600179



45155014 3600180



45155014 3600181



45155014 3600182



45155014 3600183



45155014 3600184



45155014 3600185



45155014 3600186



45155014 3600187



45155014 3600188



45155014 3600189



45155014 3600190



45155014 3600191



45155014 3600192



45155014 3600193

45155014 3600194

45155014 3600195

45155014 3600196



45155014 3600197

45155014 3600198

45155014 3600199

45155014 3600200



45155014 3600201